



六堆運動會

- 開閉幕、選手之夜暨周邊活動 -

麟耀六堆 精彩再現

2024



LIUGDUI HAKKA GAMES

2024年第59屆六堆運動會

秩序冊

目錄

一、	2024年第59屆六堆運動會宣傳海報.....	5
二、	2024年第59屆六堆運動會場地配置圖-麟洛國中.....	6
三、	2024年第59屆六堆運動會場地配置圖-麟洛國小.....	7
四、	麟洛鄉地圖.....	8
五、	麟洛鄉及周邊旅宿業者名單.....	10
六、	2024年第59屆六堆運動會-開幕式活動流程.....	11
七、	2024年第59屆六堆運動會-閉幕式活動流程.....	13
八、	六堆忠義祠歌.....	14
九、	麟洛鄉歌-麟洛係僑故鄉.....	14
十、	2024年第59屆六堆運動會職員名單.....	15
十一、	裁判人員、隊職員及運動員須知.....	17
十二、	裁判員及運動員宣誓詞.....	19
十三、	2024年第59屆六堆運動會大會技術委員暨裁判名單.....	20
十四、	各競賽種類時間表.....	27
十五、	各競賽種類領隊技術會議時間.....	28
十六、	2024年第59屆六堆運動會精神總錦標辦法.....	29
十七、	2024年第59屆六堆運動會精神錦標評分表.....	30
十八、	2024年59屆六堆運動會團本部職員名單.....	31
十九、	2024年第59屆六堆運動會競賽總則.....	34
二十、	馬拉松競賽規程.....	44
二十一、	滑步車競賽規程.....	61
二十二、	競速溜冰競賽規程.....	65
二十三、	羽球競賽規程.....	68
二十四、	排球競賽規程.....	70
二十五、	客庄遊戰競賽規程.....	72
二十六、	網球競賽規程.....	78
二十七、	田徑競賽規程.....	81
二十八、	籃球競賽規程.....	86
二十九、	民俗體育競賽規程.....	90

三十、	傳統博弈競賽規程.....	93
三十一、	拔河競賽規程.....	95
三十二、	桌球競賽規程.....	99
三十三、	軟式網球競賽規程.....	101
三十四、	大隊接力競賽規程.....	103
三十五、	霹靂舞競賽規程.....	109
三十六、	攀岩競賽規程.....	112
三十七、	慢速壘球競賽規程.....	116
三十八、	槌球競賽規程.....	118
三十九、	馬拉松隊職員名單.....	120
四十、	馬拉松比賽名單.....	123
四十一、	競速溜冰隊職員名單.....	124
四十二、	競速溜冰比賽名單.....	131
四十三、	競速溜冰秩序表.....	134
四十四、	羽球隊職員名單.....	135
四十五、	羽球比賽名單.....	142
四十六、	羽球秩序表.....	147
四十七、	排球隊職員名單.....	164
四十八、	排球比賽名單.....	167
四十九、	排球秩序表.....	169
五十、	客庄遊戰隊職員名單.....	171
五十一、	客庄遊戰比賽名單.....	177
五十二、	客庄遊戰秩序表.....	179
五十三、	網球隊職員名單.....	180
五十四、	網球比賽名單.....	181
五十五、	網球秩序表.....	182
五十六、	田徑職員暨運動員號碼名單.....	183
五十七、	田徑比賽名單.....	189
五十八、	田徑跳高高度晉升表.....	196
五十九、	田徑秩序表.....	197
六十、	籃球隊職員名單.....	200

六十一、	籃球比賽名單.....	204
六十二、	籃球秩序表.....	206
六十三、	民俗體育隊職員名單.....	211
六十四、	民俗體育比賽名單.....	215
六十五、	民俗體育秩序表.....	219
六十六、	傳統博弈隊職員名單.....	220
六十七、	傳統博弈比賽名單.....	224
六十八、	傳統博弈秩序表.....	226
六十九、	拔河隊職員名單.....	227
七十、	拔河比賽名單.....	231
七十一、	拔河秩序表.....	233
七十二、	桌球隊職員名單.....	236
七十三、	桌球比賽名單.....	240
七十四、	桌球秩序表.....	242
七十五、	軟式網球隊職員名單.....	247
七十六、	軟式網球比賽名單.....	248
七十七、	軟式網球秩序表.....	249
七十八、	大隊接力隊職員名單.....	250
七十九、	大隊接力比賽名單.....	252
八十、	霹靂舞隊職員名單.....	253
八十一、	霹靂舞比賽名單.....	253
八十二、	霹靂舞秩序表.....	254
八十三、	攀岩隊職員名單.....	255
八十四、	攀岩比賽名單.....	256
八十五、	攀岩競賽秩序表.....	257
八十六、	慢速壘球隊職員名單.....	258
八十七、	慢速壘球比賽名單.....	259
八十八、	慢速壘球秩序表.....	260
八十九、	槌球隊職員名單.....	261
九十、	槌球比賽名單.....	262
九十一、	槌球秩序表.....	263
九十二、	一般競賽隊職員人數統計表.....	264

2024年第59屆六堆運動會宣傳海報



六堆運動會

麟耀六堆 精彩再現

2024

LIUGDUI HAKKA GAMES

LIUGDUI HAKKA GAMES

3.09 SAT to 3.10 SUN

主場地 麟洛國中 副場地 麟洛國小

會前賽

2.23-25

羽球、排球、競速溜冰、馬拉松、幼兒滑步車

正式比賽

3.09-10

客庄遊戲、霹靂舞、攀岩、趣味競賽、籃球、桌球、拔河、田徑、民俗體育、傳統博弈、大隊接力、軟式網球、槌球、慢速壘球

開幕式

選手之夜

閉幕式

3月9日(六)16:00
麟洛國中操場

3月9日(六)18:30
麟洛國中體育館前廣場

3月10日(日)16:00
麟洛國中操場

指導單位



主辦單位

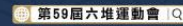

協辦單位

客家委員會客家文化發展中心、屏東縣政府客家事務處、屏東縣政府體育發展中心、高雄市政府客家事務委員會、六堆各鄉區公所、六堆各鄉民代表會、屏東縣麟洛鄉民代表會、屏東縣麟洛鄉農會、麟洛鄉各村辦公處及社區發展協會、六堆忠義祠管理委員會、屏東縣麟洛鄉麟洛國民小學、屏東縣麟洛國民中學、國立屏東大學、國立屏東科技大學、美和科技大學、大仁科技大學



屏東縣麟洛鄉公所 廣告

2024年第59屆六堆運動會場地配置圖-麟洛國中



2024年第59屆六堆運動會場地配置圖-麟洛國小



特色美食

- 1 榕樹下客家板條
地址 | 麟洛鄉成功路 90 號
- 2 黃家夥房板仔店
地址 | 麟洛鄉成功路 176 號
- 3 老唐麵館
地址 | 麟洛鄉中正路 27 號
- 4 青青麵館
地址 | 麟洛鄉中正路 188-2 號
- 5 老東麵店
地址 | 麟洛鄉中華路 41-1 號
- 6 麟洛台灣第一家鹹酥雞
地址 | 麟洛鄉仁愛街 1 號
- 7 無名客家米食
地址 | 麟洛鄉仁愛街 7 號
- 8 香園壽司
地址 | 麟洛鄉仁愛街 68-1 號
- 9 清涼冰水小站
地址 | 麟洛鄉麟趾村中山路 403 號
- 10 光華鴨肉
地址 | 麟洛鄉中山路 226 號
- 11 珍味餐廳
地址 | 麟洛鄉中華路 20 號



伴手好禮

- 22 徐板家 (屏東十大伴手禮)
地址 | 麟洛鄉麟趾村中正路 170-1 號
- 23 焱芝手工皂 (屏東十大伴手禮)
地址 | 麟洛鄉麟趾村中正路 59 號
- 24 乳酪先生 (屏東第一家起司蛋糕店)
地址 | 麟洛鄉麟趾村中華路 27-1 號
- 25 蔣和·生活家
地址 | 麟洛鄉麟趾村中正路 87 號
- 26 永信合作社·台灣香檬 (屏東十大伴手禮)
地址 | 麟洛鄉新田村民族路 408 號
- 27 中央畜牧場·家香豬 (神農獎)
地址 | 麟洛鄉新田村民族路 437 號
- 28 Lemon for love 檸檬心園
地址 | 麟洛鄉田道村中華路 271 號



觀光景點

- 29 客家花轎遊戲場·麟洛車站
地址 | 麟洛鄉站前巷 12 號
- 30 麟洛開明堂·鄭成功廟
地址 | 麟洛鄉麟趾村成功路 170 號
- 31 玉旨廣麟宮王爺奶奶廟
地址 | 麟洛鄉麟趾村成功路 181 號
- 32 上天燈台
地址 | 麟洛鄉麟趾村成功路 150 號
- 33 永興禪寺
地址 | 麟洛鄉麟趾村成功路 179 號
- 34 麟洛徐家祖堂 (文資保存建物)
地址 | 麟洛鄉麟趾村中山路 459 號
- 35 麟洛生鬚福德廟
地址 | 麟洛鄉麟趾村民權路 60 號
- 36 福聖宮
地址 | 麟洛鄉麟趾村中華路 68 號
- 37 麟洛鄉庄尾柵背伯公 (六堆特有)
地址 | 麟洛鄉麟趾村中正路 53 號旁
- 38 國聖宮
地址 | 麟洛鄉田道村中華路 302 號
- 39 仁聖宮
地址 | 麟洛鄉田中村中華路 194 號
- 40 慈海宮
地址 | 麟洛鄉田中村長春巷 43 號
- 41 田心洋樓
地址 | 麟洛鄉田心村登龍街 47 號
- 42 田心朝鳳宮
地址 | 麟洛鄉田心村中正路 394 號
- 43 東林淨苑
地址 | 麟洛鄉田心村中正路立心巷 21 號
- 44 湧源堂
地址 | 麟洛鄉新田村民族路 238 號
- 45 玄聖宮
地址 | 麟洛鄉新田村民族路 310 號
- 46 五穀宮
地址 | 麟洛鄉新田村民生路 130
- 47 明聖佛院
地址 | 麟洛鄉新田村民生路興農巷 7-1 號
- 48 柚園生態休閒農場園區
地址 | 麟洛鄉新田村民族路 453-2 號

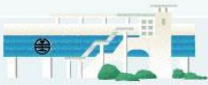

公務機關

- | | |
|-------------|----------|
| 49 麟洛鄉公所 | 55 麟洛分駐所 |
| 50 麟洛國小 | 56 麟洛圖書館 |
| 51 麟洛國中 | 57 麟洛衛生所 |
| 52 麟洛果菜批發市場 | 58 郵局 |
| 53 麟洛公有市場 | 59 麟洛鄉農會 |
| 54 麟洛消防分隊 | |



安心住宿

- 60 麟家民宿·Lin's B&B (屏東縣民宿 114 號)
地址 | 麟洛鄉麟趾村中山路永達巷 83 號
- 61 依水園中式花園民宿 (屏東縣民宿 490 號)
地址 | 麟洛鄉田中村中正路永安巷 6 號

據云先民開墾時，發現有麒麟出現嬉戲的情形，便賦予「麟樂庄」以誌吉祥，另傳說在開設水圳時發現許多大龜，所謂「有龜必有麟」乃象徵「麟趾呈祥」之兆，就取地名為「麟落莊」，後來改稱為「麟洛」。

麟洛鄉及周邊旅宿業者名單

麟洛鄉

依水園民宿

屏東縣麟洛鄉中正路永安巷6號
0913-123-887

麟家民宿

屏東縣麟洛鄉永達巷83號
0986-932-632

竹田鄉

德旅店

屏東縣竹田鄉豐明路22號
08-7710658

星河汽車旅館潮州館

屏東縣竹田鄉潮州路2-1號
08-7888146

內埔鄉

燕旅宿

屏東縣內埔鄉忠義路26號
0925-769-032

余你相遇旅宿

屏東縣內埔鄉勝利路517之1號
0910-776-568

夢汽車旅館

屏東縣內埔鄉永光路7號
08-7781628

屏東的家

屏東縣內埔鄉建興村信義路626巷40號
08-7625157

屏東市

薇米文旅

屏東縣屏東市復興路25號9樓
08-7343456

富光商旅

屏東縣屏東市公園路19之7號
08-7345656

勝利文旅日式民宿

屏東縣屏東市勝利路125-131號
08-7320099

子琪大飯店

屏東縣屏東市林森路100號
08-7337933

六本木MOTEL-大連館

屏東縣屏東市大連路33號
08-7370677

東星大飯店

屏東縣屏東市光復路18號
08-7347755

鮪魚家族飯店(屏東館)

屏東縣屏東市民生路255號
08-7322352

薇風精品汽車旅館屏東分館

屏東縣屏東市大豐路3巷1號
08-7557766

薇楓商務旅館

屏東縣屏東市桂林街38-2號
08-7665500

富門大飯店

屏東縣屏東市建南路6號
08-7536800

2024 第 59 屆六堆運動會-開幕式活動流程

- 時 間：113 年 3 月 9 日(星期六) 15：30-18：00
- 地 點：麟洛國中操場
- 主持人：吳奕蓉/馮士鈞

時間	活動項目	執行規劃
15:00-15:30	各單位簽到集合	
15:30-16:00	1. 開幕式 2. 進場準備 3. 開幕暖場表演 (客家奧運在六堆)	1. 由大會工作人員進行操場場地檢整。 2. 主辦單位、客委會、六堆12鄉區貴賓及運動員…等進場單位整隊準備進場。 3. 演出單位：麟洛鄉社區型男爸爸36人。
16:00-16:02	活動開場	1. 由司儀宣讀開場台詞，並播放開場樂。 2. 司儀預備。
16:02-16:15	1. 進場集合 2. 典禮開始 3. 主席就位	1. 準備創意進場，貴賓於司令台貴賓座位區就座。 2. 司儀隆重唱幕。 3. 邀請第 59 屆六堆運動會主席鍾慶平鄉長及客家委員會楊長鎮主任委員就主席台，宣布典禮開始。
16:15-16:45	1. 主辦單位進場 2. 裁判及運動員進場	1. 由長治森巴鼓隊（擊鼓配樂）帶領進場。 2. 大會籌備委員、裁判團、行政團隊進場。 3. 依照六堆主辦鄉區順序進場。
16:45-16:55	長官及貴賓介紹 與致詞	由司儀依序介紹大會主席、客家委員會主委、屏東縣縣長及其他與會長官及貴賓，並邀請致詞。
16:55-17:15	大會舞 (大武山下的寶藏)	邀請張秀蓮老師創作指導「大武山下的寶藏」，由麟洛國小、社區媽媽共 236 人擔綱演出，搭配客家樂曲及由傅也鳴先生作曲、鍾慶平鄉長、徐儀錦女士填詞的麟洛鄉歌，以大型歌舞為六堆運動會

		帶來創新的演出。
17:15-17:25	表揚頒獎	頒發六堆優秀選手、教練及優良運動團體獎
17:20-17:30	會旗進場	1. 大會會旗進場，由護旗團隊護送會旗進場。 2. 大會會旗通過司令台後，準備升旗。
17:30-17:35	升大會會旗	1. 由司儀邀請所有長官及貴賓起立，齊唱國歌。 2. 播放運動會歌，並升上六堆運動會之大會旗，台上長官復位。
17:35-17:40	宣 誓	1. 裁判員宣誓-由裁判代表邱志憲進行宣誓。 2. 運動員宣誓-由運動員代表何孟勳進行宣誓。
17:40-17:50	點燃勝利之火	1. 運動員繞行操場進行點燃聖火儀式。 2. 燃聖火代表-馮一宸、張昱帆。
17:50-18:00	點亮活力之燈	1. 媒體焦點儀式 2. 邀請長官貴賓一同上前至台前，以觸碰魔球方式，同時間點燃勝利之火以及點亮活力之燈。
18:00	禮成	2024 第 59 屆六堆運動會開幕圓滿成功 祝福所有選手都能夠得到好成績

以上活動流程，依現場執行為主。

2024 第 59 屆六堆運動會-閉幕式活動流程

- 時 間：113 年 3 月 10 日(星期日) 16：00-17：00
- 地 點：麟洛國中操場
- 主持人：吳奕蓉/馮士鈞

時間	活動項目	執行規劃
16:00-16:05	主持人開場	主持人於活動開始前暖場
16:05-16:20	長官致感謝詞	邀請長官貴賓致詞
16:20-16:35	頒獎	1. 頒發競賽總錦標。 2. 頒發精神總錦標。 3. 頒發感謝狀，感謝本屆運動會協力單位及贊助單位。
16:35-16:55	閉幕表演	1. 麟洛鄉閉幕演出 表演名稱：客家五花 演出單位：麟洛鄉社區媽媽 24 人、麟洛國中 60 人及麟洛國小 60 人共同演出。 2. 內埔鄉閉幕演出 表演名稱：濃情花靚滿客庄、小城夏天 演出單位：內埔鄉豐田國小合唱團。
16:55-17:00	六堆傳承交接儀式	由客家委員會、本屆主辦單位麟洛鄉公所及下屆主辦單位內埔鄉公所首長進行大會會旗交接儀式
17:00	禮成	期待明年再相會

六堆忠義祠歌

忠義祠歌

1=F $\frac{4}{4}$

曲 錢萬輝
詞 羅卓英

||: 1 1 3 1 | 2.2 23 2 - | 3 3 5 3 | 2.3 1 6 5 - |
 忠 心 義 氣 頂 天 立 地 日 月 爭 光 五 嶽 雄 峙
 忠 肝 義 胆 扶 持 正 義 為 國 揚 威 為 民 死 事

| 6 1 23 2 | 5 5 63 2 1 | 3 5 16 5 | 2.2 23 5 6 |
 中 華 文 明 賴 你 奮 勇 創 造 國 家 艱 難 仗 你 前 仆 後 繼
 美 麗 寶 島 長 期 努 力 開 發 巍 峨 祠 堂 崇 祀 忠 烈 義 士

| 3 2 3 1 | 5 3 6 5 | 1 6.1 5 5 | 66 5 1 - :||
 民 族 生 存 國 家 生 命 照 耀 千 秋 綿 延 萬 世
 民 族 生 存 國 家 生 命 照 耀 千 秋 綿 延 萬 世

麟洛鄉歌-麟洛係僮故鄉

詞:鍾慶平、徐儀錦
曲:傅也鳴

麒麟降臨富貴吉祥地 前堆麟洛就係僮故鄉
 鄉民煞猛打拼啃食苦 汗水跌落泥沙變黃金

晴耕雨讀敬字好文風 眾神庇佑大細樂安康
 傳統客家建築靚過花 鄉親團結共心護家園

王爺姑婆傳奇來結親 客家學佬原新大融合
 各行各業傑出人才多 文化信仰名聲永流傳

2024 年第 59 屆六堆運動會職員名單

名譽會長

客家委員會 主任委員 楊長鎮

名譽副會長

屏東縣長 周春米 高雄市長陳其邁 客家委員會 副主任委員 周江杰

大會會長

麟洛鄉長 鍾慶平

大會副會長

內埔鄉長 鍾慶鎮 佳冬鄉長 賴文一

籌備委員

何金樑、楊瑞霞、李明宗、謝鶴琳、陳昱如、蕭見益、劉德旺、古佳川
梁正翰、吳振中、林國順、鍾慶鎮、潘和源、賴文一、廖松雄、曾森財
陳承興、李佳鍵、徐榮輝、徐義松、華珮辰、林森麟、邱廷上、古志海
翁敏傑、陳秀雄、馮將魁、林顯堯、謝德洪、陳和德、楊文國、陳振源
曾國清

大會顧問

邱春櫻、盧重彰、廖龍依、邱志聖、謝禮治、徐淑亮、彭吉男、李運城
劉志德、劉文山、馮和源、陳永森、張金龍、王建臺、郭代璜、郭瓊揚
黃素英

大會執行長

曾耀群

大會技術委員

涂瑞洪、林俊達、趙學瑾、林君烈、林耀豐、葉 芃、李佳鴻、黃盈晨
許家耀(兼)、鄞建志(兼)、潘錦煌(兼)、張敏豐(兼)、陳忠羿(兼)、朱光榮(兼)
邱志憲(兼)、秦浩青(兼)、翁橋琪(兼)、陳聖峰(兼)、賴昭喜(兼)、陳大章(兼)
鍾瑞乾(兼)、高舉連(兼)、陳大章(兼)、陳耿佑(兼)、賴振文(兼)

典禮組

李慧萍、洪玲芝、鍾俊光、鍾宛妤、張雅筑、林廷彥、武佩華
林威政、林宛儀、馮春娣

行政、接待組

邱素慧、徐瑞昌、李唯泰、陳奕如、葉桂蓮、謝玉香、葉力維、林國甯
李麗玲、鍾文浩、陳嘉鵬、陳馨雅、柯淑秋、曾任禾、陳建任、邱東茂
戴志豪、邱翊源、楊盛旭、陳培禎、郭凱琪、謝惠倫、盧宜婕、李淑玲
黃雪萍、黃雪蓉、嚴淑萍、黃昌德、馮靖雅

會計總務組

侯大峯、徐秋蓉、黃碧華、蔡馨婕

聖火組

陳新豐、陳永峰、蘇傳桔、林廣文
賴建戎、李美秀、劉炳輝、邱照麟、黃拓榮、邱易斌、李采瑄、江忠穎
林旺棟、郭子安、鄭惟謙、吳宇斌、趙天民、余紹瑜、郭千惠、黃素卿
林恭揮、林廣發、李炎宗、邱雅娟、曾敬明、江政麟、陳振賢、謝和鈞
邱炯鏞、陳美惠、張正奇、劉妍琳、林敬欽、陳玉玲、林金花

六堆運動會裁判人員須知

1. 裁判員需要大會開始前 30 分鐘前報到。
2. 裁判員服裝一律穿著大會發給之裁判服裝。
3. 裁判員應遵照競賽技術手冊及比賽規則。
4. 裁判員必須完成自己職務。
5. 裁判員必須保持公平的態度執行任務，不得有偏袒情形發生。
6. 裁判員必須要遵守大會比賽時間，按次序進行比賽。
7. 各裁判員向大會借用器材用具，比賽完畢應負責如數點交返還器材組保管。
8. 各裁判員用具請自備。
9. 為因應疫情狀況，裁判員須服從中央流行疫情指揮中心之相關規定及配合大會之指示辦理。

六堆運動會隊職員及運動員須知

參加比賽之隊職員、運動員除應遵照大會總則、各項規程及辦法，並應注意下列各項規定：

1. 運動員應點名後靜候點名員率隊入場且不得凌亂，非與賽人員不得進場。
2. 凡當場比賽完畢之運動員，須在終點集合整隊，由工作人員帶隊退出場外，不得在場上逗留，非與賽人員（含單位領導指導、管理等）一律嚴禁入場，違者除立即由大會宣布外，並停止該運動員參加比賽。
3. 每項比賽完畢後，立即頒獎，獲獎之運動員須於指定地休息，待該項成績宣布後，由大會廣播請得獎選手上台頒獎。
4. 凡冒名頂替，資格不符者，一經查出，按章程懲處期單位負責人則報請主管議處。
5. 遇有特別情形未經規定者，須受裁判員或會場管理之指導，違者依據競賽規程第二十一條處理之。
6. 運動員於參加點名時，應攜帶國民身分證及學生證，缺者按規章處理。
7. 關於田徑比賽運動員：
 - (1) 參加田徑比賽運動員，其號碼布應用針線或別針妥置於運動衣上，胸前背後各一塊，不得配掛於其他部分，不按規定縫妥佩掛者，或無號碼布者不准參加比

賽。

- (2) 各項比賽時間，均在秩序冊明確規定，大會臨時更改提前或延後比賽時，則以報告員口頭報告為準，運動員須注意司令台前懸掛之大會標準時鐘及注意報告員比賽項目之宣布，各運動員應在規定時間，徑賽前 30 分鐘、田賽前 40 分鐘與接力項目賽前 50 分鐘到達檢錄處等候點名，凡逾時或點名不到者，則做棄權論。
 - (3) 每項比賽開始時，由報告員於賽前作「運動員預備」之報告，徑賽前 30 分鐘、田賽前 40 分鐘與接力項目賽前 50 分鐘「開始點名」之報告，即開始點名，賽前徑賽 15 分鐘、田賽及接力項目 20 分鐘，由檢錄人員帶領進入比賽場地。
 - (4) 徑賽分組預賽案秩序冊編排秩序表舉行，不再抽籤（田賽亦照秩序冊編排秩序舉行），若有棄權無論參加比賽人數多寡，均應按編排秩序舉行，不另分組，惟參加人數能合併一組決賽時，於決賽時間舉行決賽。
 - (5) 田徑項目不論距離長短，均不得人陪同當場比賽之運動員奔跑，否則即取消比賽選手與賽權及其成績。
 - (6) 各單位接力賽棒次名單須於該項目規定時間前 90 分鐘至檢錄組繳交，並需經該單位領隊或教練簽名確認，否則取消競賽資格。
8. 關於球類比賽運動員：
- (1) 遇有比賽時，須在規定時間前 15 分鐘內進場，比賽結束於 5 分鐘內退場，由指導及隊長率領進出。
 - (2) 桌球比賽運動員請勿穿著白色運動服裝出場比賽。
 - (3) 排球球員球衣須有 1-20 號固定號碼，勿隨意換穿，以免錯誤。
 - (4) 出場比賽順序，應由指導或隊長於賽前 10 分鐘送交記錄員或裁判員。
9. 如遇陰雨場地不克舉行比賽時由各單項裁判長會同場地管理決定處理之。
10. 參加其他各項比賽之運動員，應各依上列性質相類似之規定，切實注意之遇有特殊情形且未經規定者，須受裁判員及場地管理員之指導，違者依據競賽規則條例懲處之。
11. 為因應疫情狀況，各隊職員與運動員須服從中央流行疫情指揮中心之相關規定及配合大會之指示辦理。

2024年第59屆六堆運動會大會技術委員暨裁判名單

執行組

執行長：曾耀群
副執行長：林俊達、趙學瑾
執行秘書：黃盈晨

大會技術委員

大會技術委員：涂瑞洪
召集人：林君烈、林耀豐、葉 芄、李佳鴻

競賽組

組長：賴景炫
副組長：張芳瑞、李廣庠
組員：陳榮華、李依鳳、賴健治、黃士倩、蔡歲楠、蔡雅慧、吳蔚銘、
楊金芳、李詠振、張毓廷、蕭郁馨、黃永良

場地器材組

組長：樊盟鎮
副組長：楊添貴
組員：簡銘佑、黃冠誌、劉羿辰、林文彬

獎品記錄組

組長：林俊達(兼)
組員：馮雅筠、陳鴻宇、翁橋嫻、吳泓霖、董又賓、郭莉柔、黃柏鈞、
戴筱蓁、劉品妍、陸韻淳、蔡珞琳、劉 萱、曾愉婷

精神總錦標

召集人：林耀豐(兼)
評審委員：涂瑞洪(兼)、林君烈(兼)、葉 芄(兼)、林俊達(兼)、趙學瑾(兼)、
黃盈晨(兼)、李佳鴻(兼)

服務組

組長：宋莉瑛
副組長：鍾孟勳、劉麗淑、陳信智、嚴智文
服務生：50

競速溜冰

競賽負責人：潘錦煌
審判委員：李文益、羅世杰、戴國璋
裁判長：潘怡蓁
裁判：林星濤、王振峰、黃安拙、蔡承軒、蔡承哲、陳彥文、李芸錚、李孟竹、古長晉、傅運志、傅運佑、李士傑、方映笛、郭立陽
場地管理：傅錦証
攝影組：郭裕玲

羽球

競賽負責人：陳忠羿
審判委員：蕭良坤、郭邦賢、王富賢
裁判長：郭忠義
副裁判長：張素蓮
競賽組：周芷伊、陳明麗、邱心儀
裁判：崔美玲、張仲光、李桂英、虞傑仁、楊怡珍、官綵婕、何助民、簡國宗、林清俊、陳慧敏、邱怡斌、謝明宗
醫護組：傅雪菁
工作人員：林品嬋、張凱晴、張婉育
場地清潔人員：林美月、李枝靜

排球

競賽負責人：朱光榮
審判委員：楊同意、黃枝南、潘正憲
裁判長：邱毓德
紀錄組：謝琪文
競賽組：許溫延
醫護組：蘇菁品

場 地 組 : 陳聖芳
 攝 影 組 : 陳榮華
 服 務 組 : 楊富傑
 裁 判 員 : 劉石獅、楊東達、陳奕齊、吳明雄、杜文華、何寶康、余坤朋、
 葉子嘉、朱麒霖、蔣順貴、趙致賢、吳俐瑩

客庄遊戰

競 賽 負 責 人 : 秦浩青
 審 判 委 員 : 曾明禮、周孟蓉、許偉勝
 賽 務 主 任 : 陳婷婕
 賽 務 組 : 王淑娟、田玲珠
 場 務 主 任 : 唐湘宇
 場 務 組 : 柳旻宏、賴俊宏
 賽 區 主 任 : 吳家璋
 賽 區 組 : 展恩加、謝兆則
 醫 療 主 任 : 黃寶儀
 關 主 : 徐毓屏、李承洋、李佳蓉、謝清麗、林淑貞、吳煜敏
 攝 影 師 : 李穎仁

網球

競 賽 負 責 人 : 張敏豐
 副 負 責 人 : 陳鼎鴻、利俊彥
 審 判 委 員 : 陳賢文、謝宏基、陳志剛
 裁 判 長 : 陳賢文(兼)
 裁 判 : 馮信通、林三連、謝宏基、謝肇基、李新坤、陳志剛、徐彥凱、
 幸柏羽
 競 賽 組 : 張力中、鄭瑋中、簡珮真、闕芳昀、黃雅媚
 場 地 整 理 : 林淑萍、陳思瑾、潘玟萱、駱依靖、潘維甯、林齊祐、廖宸葳、
 張脩昊、傅建民、馮品仁

田徑

競 賽 負 責 人 : 陳大章
 徑 賽 裁 判 長 : 黃秋屏
 田 賽 裁 判 長 : 王博顯

- 擲部主任：郭凡桂
 擲部裁判：翁葳芸、簡銘佑、許美嬌
 跳高裁判：戴伯伊、黃佑詩、麥漢林、蔡博任、倪偉翔
 發令主任：王承光
 發令裁判：吳神佑、陳益修、林郁文、曾耀慶
 終點主任：鄭福仁
 終點裁判：黃騰琳、林宛萱、林主民、吳昱鴻、黃宥騏
 終點紀錄：鐘敏翠、阮惠華
 終點攝影主任：黃銓文
 終點攝影裁判：劉建銘
 計時主任：劉萬得
 計時裁判：陳俊毓、李小娟、鄭金鑾、宋自恆、黃友城
 檢查主任：劉俊概
 檢查裁判：林淑芳、周志榮、傅美慧、李如偉、蔡佩芳、巴順輝
 檢錄主任：陳菱因
 檢錄裁判：陳慕慈、簡佑同、蔡佳儒
 資訊組長：高俊豐(兼)
 資訊組員：余剛式(兼)
 攝影組長：劉漢宗
 攝影組員：王勝正
 播報組：黃新穎、黃玉萍
 場地管理：陳大章(兼)

籃球

- 競賽負責人：邱志憲
 審判委員：歐陽正德、林智勳、潘譽仁
 裁判長：蕭智馨
 裁判組：葉妍希、劉子田、周韋羽、吳明峰、王重盛、徐英哲、邱建彰、
 邱彥勳、張正濤、林智勇、吳彥霏、王智彥、沈義郎、陳歆潔、
 王國蘋、劉建良、高宇彤、劉鎮毅、鄭智維、徐士為、蕭勝隆、
 曾冠嘉、蕭智勇、甘豐榮、何彥廷
 鄧慈微、陳易鈴、尤俊凱、林宛蓉、劉鎮毅(兼)、高宇彤(兼)、
 黃詩淳、邱水銀、林佩萱、黃子珊、邱意晴、張誌家、林親華、
 紀錄組：王國蘋、許宏玲、李韋姿、徐英哲(兼)、陳品涵、陳慧琳、劉佩欣、
 吳紀萱、蔡昀臻、朱珮函、陳歆絜(兼)、王瀟楮、曾黛螢

場地經理：張振軒、陳江炫昌
場地維護人員：宋俊逸、湯子翰
防護員：賴聖文、王柏凱、王智彥、陳維欣
攝影：謝京翰、徐永豪

民俗體育競賽

競賽負責人：賴昭喜
行政組長：林顯光
裁判組長：潘祥武
裁判：劉裕福、潘源水、盧政吉、林美鐘、李世淦、陳李建霖、吳信善、林甘震、劉文雄、林富章、賴蓮美、黃善祺、張明雄、張志城
紀錄：李竹芳
場地及設備：李國禎
裁判組長：王錦明、李勝發、黃文傑、林文字、古文甲、林清雲、黃安敏、
裁判：鍾華源
鼓手：鐘振興
聯絡兼場地經理：賴昭喜(兼)

傳統博弈

競賽負責人：賴昭喜(兼)
裁判組長：黎毓輝
裁判：葉人豪、鄭世昌、王振發、鍾山松、林功尉、張家驥、陳源信、鍾定豪、范沐恩
紀錄：黃麗貞、鍾依靜

拔河

競賽負責人：鍾瑞乾
裁判長：陳明輝
鍾瑞乾(兼)、林育宗、陳其昌、蔡沛育、張君龍、傅淑琴、陳宗柏、
裁判：吳建智、曾淑如、邱文正、蘇世育、黃幹能、花偉祥、陳玉梅、李瑜玲、陳怡璟、洪素華、劉善榮、李永輝
攝影組：曾宇燦

桌球

競賽負責人：高舉連
 審判委員：陳山坤、陳永成、戴松飛
 裁判長：高舉連(兼)
 副裁判長：林豐楙
 競賽組：林寶成、蕭毓良
 紀錄組：謝政夫、王貴美、賴清錦
 裁判：洪靜瑩、黃琇媚、張芳香、謝憶萍、陳妙玲、林裕豐、陳細川、
 張國柱、吳忠達、呂松原、李承翰、陳煥昌
 場地管理：林芳英、陳秀足
 場地維護人員：宋仁達

軟式網球

競賽負責人：張敏豐(兼)
 副負責人：陳鼎鴻(兼)、利俊彥(兼)
 審判委員：徐榮輝、賴芳蘭、吳勤榮、曾智樺、楊政勳
 裁判長：曾文雄
 裁判：幸柏羽(兼)、林淑萍(兼)、駱依靖(兼)、張力中(兼)、鄭瑋中(兼)、
 廖宸葳(兼)、馮品仁(兼)、陳思瑾(兼)
 競賽組：羅國文、黃毓威、簡珮真(兼)、闕芳昀(兼)、墜宏賓
 場地整理：傅建民(兼)、張脩昊(兼)、林齊祐(兼)、潘維甯(兼)、潘玟萱(兼)、
 徐彥凱、傅建中、陳弘家、黃岑育、林品蓉、黃彥甫

霹靂舞

競賽負責人：翁橋琪(兼)
 審判委員：陳昱廷、王保山、李鉞堯
 場地管理攝影：許盛傑

攀岩

競賽負責人：陳聖峰
 審判委員：陳聖峰(兼)、郭信威
 裁判委員：許文馨、呂竹萱、羅書姍
 場地管理：蔡旻珊

成績紀錄組：楊皓宇
攝影：孫繹閔
醫護組：黃子潔

慢速壘球

競賽負責人：黃裕昌
審判委員：陳耿佑、李志傑、陳于凱、任以誠、陳柏安、林亞聖、鄭烈、
羅郁鈞、楊宏旻
場地管理：田謹豪、楊翰威
紀錄組：蕭重光
醫護組：李佳語
攝影：鄭仲翔

槌球

競賽負責人：賴振文
裁判長：林國榮
裁判：陳璧山、施進元、郭忠信、方美麗、陳明祥、李麗雲、郭施秀花、
黃陳素珠
競賽組：林許金珠、劉振豐
紀錄組：郭李麗卿
報到組：林永妹
場地組：劉國財、賴振文(兼)、林明嘉、許國同、陸國治、賴添榮、黃瑞香
攝影組：賴振文(兼)

各競賽種類時間表

地點	項目	日期與時間				
		2/23	2/24	2/25	3/09	3/10
		星期五	星期六	星期日	星期六	星期日
麟洛國中	羽球 (體育館)	07:30-18:30	07:30-18:30	07:30-18:30		
	排球 (風雨球場)		10:00-17:00	10:00-17:00		
	籃球 (體育館)				08:00-16:00	09:00-14:00
	民俗體育競賽 (操場)				10:00-15:30	09:00-15:30
	傳統博弈					09:00-15:30
	拔河(操場)				10:00-15:00	10:00-15:00
	霹靂舞				18:00-18:30	
	攀岩					13:00-15:00
麟洛國小	馬拉松 (操場)		05:00-14:00			
	滑步車 (中庭與籃球場)		09:00-16:00			
	競速溜冰 (規劃路線)		09:00-12:00			
	客庄遊戰 (中庭)				08:00-14:00	
	網球 (網球場)				08:30-15:30	
	田徑(操場)				08:00-14:00	08:30-14:50
	籃球 (風雨球場)				08:00-16:00	09:00-14:00
	軟網 (網球場)					08:30-16:00
	大隊接力 (操場)					14:10-14:30
長治國中	桌球 (活動中心)				09:00-16:00	09:00-15:30
麟洛棒球場	慢速壘球					08:00-15:30
國道3橋下 永豐槌球場	槌球				09:00-15:00	09:00-10:30

各競賽種類領隊技術會議時間

1. 競速溜冰、羽球、排球等會前賽項目，領隊及裁判會議定於皆為賽前 1 小時在各項目比賽場地進行。(請參照總則第二十(三)之 7)
2. 總領隊及裁判長會議定於 113 年 3 月 5 日 (星期二)，上午 9:50 報到 10:00 召開總領隊會議，上午 10:50 報到-11:00 召開裁判長會議，在麟洛國中視聽教室 (909 屏東縣麟洛鄉中山路 2 號) 舉行，請各單位總領隊、裁判長出席參加或指派人員參加會議以示負責。

2024年第59屆六堆運動會精神總錦標辦法

- 一、宗旨：為響應政府提倡全民體育暨紀念六堆先烈忠義精神並傳承客家文化，增進身心健康及聯絡感情，特舉辦六堆運動大會。
- 二、指導單位：客家委員會、屏東縣政府、高雄市政府
- 三、主辦單位：屏東縣麟洛鄉公所
- 四、承辦單位：六堆運動會技術委員會
- 五、協辦單位：
 - (一) 客家文化發展中心、屏東縣政府客家事務處、屏東縣政府體育發展中心、高雄市客家事務委員會
 - (二) 屏東縣麟洛鄉民代表會、屏東縣麟洛鄉農會、六堆各鄉(區)公所、六堆各鄉民代表會、麟洛鄉各村辦公處及社區發展協會、六堆忠義祠管理委員會、六堆文化教育基金會
 - (三) 國立屏東大學、國立屏東科技大學、美和科技大學、大仁科技大學、國立高雄科技大學、屏東縣立麟洛國民中學、麟洛國民小學
- 六、實施對象：六堆各鄉(區)公所
- 七、實施時間：113年3月9日(六)至3月10日(日)
- 八、競賽地點：屏東縣立麟洛國民中學、麟洛國民小學。
- 九、評分方式：由大會聘請技術委員於運動會期間，隨時就評分表的項目進行評分，各評審委員考察之成績得參酌大會有關單位提供之意見評定。
- 十、評分辦法：
 - (一) 各鄉區進場創意、休息區及運動員之整體表現。(60%)
 1. 各鄉區在比賽進行中啦啦隊及運動員之精神表現。
 2. 各鄉區休息區環境維護整潔之表現。
 3. 各鄉區進場創意與口號之表現。
 - (二) 各鄉區參加競賽項目之整體表現。(40%)
 1. 各鄉區選手參加各項競賽參與度。
 2. 各鄉區選手參加各項競賽出賽率。
- 十一、獎勵：精神總錦標以鄉(區)公所為單位，取最優秀前六名頒發獎盃。
- 十二、本辦法經大會技術委員會審議通過後公布實施，如有未盡事宜得由技術委員會隨時補正之，修正時亦同。

2024年第59屆六堆運動會精神錦標評分表

項目	總百分比	評分內容	百分比	竹田鄉	萬巒鄉	長治鄉	麟洛鄉	內埔鄉	佳冬鄉	新埤鄉	高樹鄉	美濃區	六龜區	甲仙區	杉林區	
				一、各鄉區進場創意、休息區及運動員之整體表現	60%	1.各鄉區在比賽進行中啦啦隊及運動員之精神表現 2.各鄉區休息區環境維護、整潔之表現 3.各鄉區進場創意與口號	20%									
二、各鄉區參加競賽項目之整體表現	40%	1.各鄉區選手各項競賽參與度	20%													
		2.各鄉區選手各項競賽出賽率	20%													
評分人員簽名			總分													

2024年59屆六堆運動會團本部職員名單

內埔鄉

總領隊:鍾慶鎮 總幹事:林明志 總管理:王蜀華 總教練:簡士博

六龜區

總領隊:陳昱如 總幹事:林怡君 總管理:莊朝嘉 總教練:黃建菁

甲仙區

總領隊:劉德旺 總幹事:張素鳳 總管理:劉文甲 總教練:陳國評

竹田鄉

總領隊:吳振中 總幹事:鍾定豪 總管理:賴正仁 總教練:張勝止

杉林區

總領隊:蕭見益 總幹事:劉貴貞 總管理:謝幸蓁 總教練:李順興

佳冬鄉

總領隊:賴文一

長治鄉

總領隊:古佳川 總幹事:黃文俊 總管理:林玠民

美濃區

總領隊:謝鶴琳 總幹事:林清亮 總管理:宋郡瑜 總教練:江淑瓊

高樹鄉

總領隊:梁正翰 總幹事:梁達鳳 總管理:吳佳慧, 溫婉婷

新埤鄉

總領隊:潘和源 總管理:賴勇煌 總教練:阮建國

萬巒鄉

總領隊:林國順 總幹事:劉怡秀 總管理:黃俊傑, 溫在成, 羅世杰 總教練:李文欽

麟洛鄉

總領隊:鍾慶平 總幹事:李慧萍 總管理:洪玲芝 總教練:鍾俊光

內埔國中

總領隊:楊蕙萍 總幹事:潘業豐 總管理:曾淵靖, 葉宜幸 總教練:宋燕鳳, 王普帝

崇文國中

總領隊:黃慧瑄 總幹事:林玉涓 總管理:陳育婷 總教練:林源, 林萬宗, 塗之侑

竹田國中

總領隊:湯博榮 總幹事:李佳玲 總管理:張雅雯 總教練:李國源

杉林國中

總領隊:高行仁 總幹事:王彥智 總管理:林純甫

佳冬國中

總領隊:鄭雅靜 總幹事:龔倫維 總管理:鄭力元 總教練:鄭力元

長治國中

總領隊:送銘池 總幹事:邱劭章 總管理:吳佳真 總教練:陳幸翌

美濃國中

總領隊:利文鳳 總幹事:劉文裕 總管理:傅榮財 總教練:柯學謙

南隆國中

總領隊:黃啟賓 總幹事:李育維 總管理:楊蕙嘉 總教練:葉安惠

高樹國中

總領隊:盧劍峰 總幹事:呂曉如 總管理:林姿華

高泰國中

總領隊:孫訢益 總教練:傅建文

新埤國中

總領隊:張浩鳴

萬巒國中

總領隊:陳朝賢 總幹事:邱啟榮 總管理:吳宇立 總教練:曾佳鵬

麟洛國中

總領隊:郭瓊揚 總幹事:宋莉瑛 總管理:鍾孟勳

客家委員會

總領隊:江志成

客家委員會(發展中心)

總領隊:何金樑

屏東縣客務處

總領隊:李明宗 總幹事:陳好甄

高雄市客委會

總幹事:王世華

2024 年第 59 屆六堆運動會競賽總則

- 一、宗旨：為響應政府提倡全民體育暨紀念六堆先烈忠義精神並傳承客家文化，增進身心健康及聯絡感情，特舉辦六堆運動大會。
- 二、指導單位：客家委員會、屏東縣政府、高雄市政府
- 三、主辦單位：屏東縣麟洛鄉公所
- 四、承辦單位：六堆運動會技術委員會
- 五、協辦單位：
- (一) 客家文化發展中心、屏東縣政府客家事務處、屏東縣政府體育發展中心、高雄市客家事務委員會
- (二) 屏東縣麟洛鄉民代表會、屏東縣麟洛鄉農會、六堆各鄉(區)公所、六堆各鄉民代表會、麟洛鄉各村辦公處及社區發展協會、六堆忠義祠管理委員會、六堆文化教育基金會
- (三) 國立屏東大學、國立屏東科技大學、美和科技大學、大仁科技大學、國立高雄科技大學、屏東縣麟洛國民中學、麟洛國民小學
- 六、忠勇公與聖火遠境：
- (一) 聖火引燃儀式：113 年 3 月 6 日(三)上午 8:30 於六堆忠義祠舉行。
- (二) 聖火遠境時間：113 年 3 月 6 日(三)至 113 年 3 月 8 日(五)於六堆十二鄉(區)舉行。
- 七、六堆運動會時間：
- (一) 開幕:113 年 3 月 9 日(六)下午 15:30-18:00 於麟洛國中舉行。
閉幕:113 年 3 月 10 日(日)下午 15:30-16:30 於麟洛國中舉行。
- (二) 六堆運動會 會前賽 113 年 2 月 23、24、25 日(星期五、六、日)
正式比賽 113 年 3 月 9 日至 3 月 10 日(星期六、日)
- 八、競賽種類日期及地點(請參照附件)

編號	項目	日期	地點
1	馬 拉 松	113.2/24	麟洛國小操場
2	滑 步 車	113.2/24	麟洛國小中庭與籃球場
3	競 速 溜 冰	113.2/24	麟洛國小與規劃路線

4	羽	球	113.2/23~25	麟洛國中體育館				
5	排	球	113.2/24~25	麟洛國中風雨球場				
6	客	庄	遊	戰	113.3/9	麟洛國小中庭		
7	網	球	113.3/9	麟洛國小網球場				
8	田	徑	113.3/9~10	麟洛國小操場				
9	籃	球	113.3/9~10	麟洛國中體育館 麟洛國小風雨籃球場				
10	民	俗	體	育	競	賽	113.3/9~10	麟洛國中操場
11	傳	統	博	弈	113.3/10	麟洛國中		
12	拔	河	113.3/9~10	麟洛國中操場				
13	桌	球	113.3/9~10	長治國中活動中心				
14	軟	網	113.3/10	麟洛國小網球場				
15	大	隊	接	力	113.3/10	麟洛國小操場		
16	霹	靂	舞	113.3/9	麟洛國中			
17	攀	岩	113.3/10	麟洛國中				
18	慢	速	壘	球	113.3/10	麟洛棒球場		
19	槌	球	113.3/9~10	國道3橋下永豐槌球場				

九、競賽組別與組隊方式：

- (一) 幼童組：以鄉（區）為單位組隊參加。
- (二) 國小組：以六堆各鄉（區）轄區內國小之在學學生，以鄉（區）為單位組隊參加。
- (三) 國中組：以六堆各鄉（區）轄區內國中之在學學生，以學校為單位組隊參加。
- (四) 社會組：
 - 1.以六堆各鄉（區）為單位組隊參加。
 - 2.客家委員會或各縣市客家專責單位則以該機關名稱組隊參加。
- (五) 壯年組：
 - 1.以六堆各鄉（區）為單位組隊參加。
 - 2.客家委員會或各縣市客家專責單位則以該機關名稱組隊參加。
- (六) 路跑(5Km)組：男女各5人，共10人參加。

1.以六堆各鄉（區）為單位組隊參加。

2.客家委員會或各縣市客家專責單位則以該機關名稱組隊參加。

(七) 幼兒滑步車：以六堆各鄉（區）轄區內公、私立幼兒園 2~6 歲幼童為主要對象，並開放全國幼兒參加。

(八) 客庄遊戰：

1.以六堆各鄉（區）為單位組隊參加。

2.客家委員會或各縣市客家專責單位則以該機關名稱組隊參加。

3.義消組則以各鄉（區）消防分隊(用分隊名稱)組隊參加

(九) 男子選手不得跨女子組，女子選手得以跨組參加男子組比賽，但女子選手不可同時報名男子、女子兩組。

十、參加資格：

(一) 幼童組：

1.凡現籍居住在六堆各鄉（區）內之六堆幼童，均得代表其居住各鄉（區）參加比賽。

2.凡設籍（曾設籍滿一年以上）六堆各鄉（區）之六堆人士之子女，均得代表其居住各鄉（區）參加比賽。

(二) 國小組：凡在六堆各鄉（區）轄區內國小在籍學生（以鄉、區為單位）。

(三) 國中組：凡在六堆各鄉（區）轄區內國中在籍學生（以學校為單位）。

(四) 壯年、社會組：

1.凡現籍居住在六堆各鄉（區）內之六堆人士，均得代表其居住各鄉（區）參加比賽。

2.凡設籍（曾設籍滿一年以上）六堆各鄉（區）之六堆人士及其子女，均得代表其居住各鄉（區）參加比賽。

備註：註冊時曾設籍六堆各鄉（區）滿一年以上之六堆人士，須附戶籍謄本-記事欄不得省略；原籍地者須附戶口名簿影本。

3.凡目前在六堆各鄉（區）機關、學校及企業服務之現職人員得代表該鄉（區）參加比賽（須附在職證明）。

4.客家委員會或各縣市客家專責單位均可以參加（須附在職證明）。

5.社會組：不限年齡。

6.壯年組：限出生日於民國 74 年（西元 1985 年）3 月 9 日以前出生者（含）。

7.長青組：限出生日於民國 64 年（西元 1975 年）3 月 9 日以前出生者（含）。

- (五) 義消組：凡在六堆各鄉（區）轄區內消防分隊正職與義消人員(以分隊為單位，須附在職證明)。
- (六) 除馬拉松、客庄遊戰選手外，各單位選手至多得報名 2 個種類之競賽，不得跨組報名；團體項目之競賽種類限報 1 隊，違反者由競賽組逕行刪減，不得異議。
- (七) 參加比賽之運動員出場比賽時，社會組必須攜帶國民身分證或附有照片的健保卡，國中組必須攜帶學生證，國小組必須攜帶在學證明書（黏貼相片蓋印信），否則以資格不符論，禁止出賽。
- (八) 參加比賽之運動員，務必穿著具有各單位名稱之運動服裝。

十一、參加組別：

- (一) 幼兒男童組 (二) 幼兒女童組 (三) 國小男童組 (四) 國小女童組
- (五) 國中男子組 (六) 國中女子組 (七) 社會男子組 (八) 社會女子組
- (九) 壯年男子組 (十) 壯年女子組 (十一)長青組 (十二) 路跑組
- (十三) 義消組

十二、錦標種類：

(一) 國小男童組：

- 1.田徑錦標 2.籃球錦標 3.桌球錦標 4.羽球錦標 5.排球錦標
- 6.競速溜冰錦標 7.大隊接力錦標（男女混合）

(二) 國小女童組：

- 1.田徑錦標 2.籃球錦標 3.桌球錦標 4.羽球錦標 5.排球錦標
- 6.競速溜冰錦標

(三) 國中男子組：

- 1.田徑錦標 2.籃球錦標 3.桌球錦標 4.羽球錦標 5.排球錦標
- 6.競速溜冰錦標 7.大隊接力錦標（男女混合）

(四) 國中女子組：

- 1.田徑錦標 2.籃球錦標 3.桌球錦標 4.羽球錦標 5.排球錦標
- 6.競速溜冰錦標

(五) 社會男子組：

- 1.田徑錦標 2.拔河錦標 3.籃球錦標 4.槌球錦標 5.桌球錦標
- 6.羽球錦標 7.排球錦標 8.網球錦標 9.慢速壘球錦標 10.競速溜冰錦標
- 11.民俗體育競賽錦標（男女混合） 12.傳統博弈錦標（男女混合）
- 13.攀岩錦標 14.霹靂舞錦標（男女混合） 15.軟網錦標

(六) 社會女子組：

- 1.田徑錦標 2.拔河錦標 3.籃球錦標 4.槌球錦標 5.桌球錦標
6.羽球錦標 7.排球錦標 8.競速溜冰錦標 9.攀岩錦標

(七) 壯年組

- 1.排球(九人制)錦標(男女混合) 2.羽球錦標

(八) 長青組

- 1.桌球錦標(男女混合)

(九) 路跑(5km)組錦標(男女混合)

(十) 客庄遊戰錦標

十三、總錦標：

大會設總錦標，錄取前三名，其分數以團體得分成績總和計算(各競賽種類錦標第一名得七分、第二名得五分、第三名得四分、第四名得三分、第五名得二分、第六名得一分)，遇積分相同時，以得第一名次數之多寡決定；次數相同者，再以得第二名次數決定，依此類推(國中組、義消組僅擇優一隊採計)。

十四、精神總錦標：

詳如 2024 年第 59 屆六堆運動會精神總錦標辦法。

十五、特別獎勵：

參加本屆運動會選手競賽成績如破屏東縣縣運會紀錄者，加發新台幣伍仟元獎金；破全國紀錄者，加發新台幣壹萬元獎金。

十六、競賽項目：

(一) 田賽項目-麟洛國小

組別	社 會 組		國 中 組		國 小 組	
	男	女	男	女	男	女
1.跳高	*	*	*	*	*	*
2.鉛球	*	*	*	*	*	*
	(7.26 公斤)	(4 公斤)	(5 公斤)	(3 公斤)	(6 磅)	(6 磅)

(二) 徑賽項目-麟洛國小

組別	社 會 組		國 中 組		國 小 組	
	男	女	男	女	男	女
1. 100 公尺	*	*	*	*	*	*

2. 200 公尺	*	*	*	*	*	*
3. 400 公尺	*	*	*	*		
4. 1500 公尺	*	*	*	*		
5. 4×100 公尺接力	*	*	*	*	*	*
6. 4×400 公尺接力	*	*	*	*		

(三) 大隊接力

1. 國小組
2. 國中 7 年級
3. 國中 8 年級

(四) 拔河：

1. 國中組：A. 男子組 B. 女子組 C. 混合組
2. 社會組：A. 男子組 B. 女子組 C. 混合組

(五) 球類賽：

1. 桌球：

- (1) 國小組：A. 男童組 B. 女童組
- (2) 國中組：A. 男子組 B. 女子組
- (3) 社會組：A. 男子組 B. 女子組
- (4) 長青組：A. 混合組

2. 排球：

- (1) 國小組：（六人制） A. 男童組 B. 女童組
- (2) 國中組：（六人制） A. 男子組 B. 女子組
- (3) 社會組：（六人制） A. 男子組 B. 女子組
- (4) 壯年組：（九人制） A. 混合組

3. 槌球：

- (1) 社會組：A. 男子組 B. 女子組

4. 網球：

- (1) 社會組：A. 男子組

5. 籃球：

- (1) 國小組：A. 男童組 B. 女童組
- (2) 國中組：A. 男子組 B. 女子組
- (3) 社會組：A. 男子組 B. 女子組

6.慢速壘球：

(1)社會組

7.羽球：

- (1)國小男童單打 (2)國小女童單打 (3)國小男童雙打
(4)國小女童雙打 (5)國中男子單打 (6)國中女子單打
(7)國中男子雙打 (8)國中女子雙打 (9)國小男童團體
(10)國小女童團體 (11)國中男子團體 (12)國中女子團體
(13)社會男子團體 (14)社會女子團體 (15)社會男子雙打
(16)社會女子雙打 (17)社會混合雙打 (18)壯年男子團體

(六) 競速溜冰：

- (1)幼童組：A.男童組 B.女童組
(2)國小組：A.低年級男童組 B.低年級女童組 C.中年級男童組
D.中年級女童組 E.高年級男童組 F.高年級女童組
(3)國中組：A.男子組 B.女子組
(4)社會組：A.男子組 B.女子組

(七) 民俗體育競賽：

(1)社會組（男女混合）

(八) 傳統博奕：

(1)社會組（男女混合）

(九) 路跑：

(1)社會組(5km 男女混合)

(十) 客庄遊戰：

- (1)親子組 (2)雙人組 (3)國小男童組
(4)國小女童組 (5)國中男子組 (6)國中女子組
(7)社會男子組 (8)社會女子組 (9)壯年男子組
(10)壯年女子組 (11)義消男子組 (12)義消混合組

(十一) 霹靂舞：

(1)全齡組（不分年齡）

(十二) 攀岩：

(1)社會組：A.男子組 B.女子組

(十三) 軟式網球：

(1) 社會組：A. 男子組

十七、競賽辦法詳如各單項競賽規程。

十八、各單項類組報名未達二隊（組、人）者，或僅由同一鄉區報名二隊時，得由大會競賽組逕行取消該組比賽。

十九、比賽秩序：競賽種類各組之賽程，均由大會競賽組排定之。

二十、參加辦法：

(一) 凡參加競賽單位所需經費由大會承辦單位酌予補助。

(二) 網路報名各項競賽選手之註冊單，經網路報名完成後下載列印紙本，經主管單位核章後，一份留存，一份送大會競賽組審查，自備紙張格式不合或繕寫不清楚者，為避免錯誤，概不予受理。

(三) 報名方式：

1. 報名日期：112年12月11日（一）起至12月19日（二）下午5時截止。（大隊接力項目延至113年1月12日下午5時截止）

網路通訊報名網址：<https://phtsport.eduweb.tw/LiuduiSport2024>

聯絡電話：競賽組-賴景炫組長 0937-607-025 李廣庠老師 0912-787-083

QRcode：



2. 線上註冊：

(1) 幼童組、國小組、社會組、壯年組、長青組：統一由公所進行線上報名後，列印線上報名資料並核章，備妥相關佐證文件(國小-在學證明、壯年及社會組-戶籍資料)，依項目裝訂後送件審查。

(2)國中組：由各學校進行線上報名後，列印線上報名資料並核章，備妥相關佐證文件(在學證明)，依項目裝訂後送件審查。

3.運動員註冊繳交書面資料遞交、審核日期：

112年12月20日(星期三)上午9點30分至下午4時於麟洛國中視聽教室(909屏東縣麟洛鄉中山路2號)

4.審查公告及補件截止日期：112年12月27日(星期三)下午4時。

5.抽籤：球類競賽抽籤於113年1月10日(星期三)上午10:00時，於麟洛國中視聽教室(909屏東縣麟洛鄉中山路2號)辦理球類抽籤，請各單位派員參加，未出席單位由大會競賽組代抽，不得異議。(如遇偶發狀況，再另行通知)

6.每個單位應設隊本部成員含總領隊、總幹事、總管理、總教練、等隊職員以六人為限，各競賽種類各組應設-領隊、執行教練、管理各一人，負責代表各競賽種類運動員與大會競賽組接洽事宜。

7.總領隊及裁判長會議定於113年3月5日(星期二)，上午9:50報到10:00召開總領隊會議，上午10:50報到-11:00召開裁判長會議，在麟洛國中視聽教室(909屏東縣麟洛鄉中山路2號)舉行，請各單位總領隊、裁判長出席參加或指派人員參加會議以示負責。(各會前比賽項目於比賽當天由各單項召開)

8.各類組報到時間、地點詳如各單項競賽規程之規定且務必參加領隊技術會議。

二十一、申訴：

(一)比賽爭議如競賽規則上有明文規定者，以裁判判決為終決。

(二)合法之申訴應由各單位有關項目之領隊或教練、管理簽章，用書面(附表格式)向各單項審判委員正式提出，各單項審判委員無法處理時，送大會審判委員會，並繳保證金3,000元，審判委員會認為申訴無理由時，得沒收其保證金充作獎品費用。

(三)關於運動員資格申訴問題，除當時用口頭申訴外，仍須依照本要點有關規定於該項競賽結束後三十分鐘內補齊正式手續提出，否則不予受理並不得異議。

(四)各種比賽進行中，各單位職員、運動員，不得當場直接質詢裁判員。

二十二、獎勵：(以獎金代替獎盃)

國小組、國中組、社會組、壯年組：

- (一) 個人：前三名頒發獎金（第一名 600 元、第二名 300 元、第三名 100 元），前六名頒發獎狀。（參賽錄取名額三人取一名，四人取二名，五人取三名，六人取四名、七人取五名、八人取六名）。
- (二) 接力、3-3 籃球賽：前三名頒發獎金（第一名 2,400 元、第二名 1,200 元、第三名 400 元），前六名頒發獎狀。（參賽錄取名額三隊取一名，四隊取二名，五隊取三名，六隊取四名、七隊取五名、八隊取六名）。
- (三) 團體項目成績：前三名頒發獎金第一名獎金 6,000 元、第二名獎金 3,000 元、第三名獎金 1,000 元，前六名頒發獎狀。（三隊取一名，四隊取二名，五隊以上取三名）。
- (四) 大隊接力：前三名頒發獎金（第一名 4,000 元、第二名 2,000 元、第三名 1,000 元），前六名頒發獎狀。（三隊取一名，四隊取二名，五隊取三名，六隊取四名、七隊取五名、八隊取六名）。
- (五) 滑步車、馬拉松（全民組）等項目不列入總錦標計分，獎勵亦不在此規範內。

二十三、懲罰：

- (一) 運動員在大會比賽時間，不符資格而出場比賽者，一經查明證實，取消其比賽資格及團體已得或應得之名次及分數，名次得以遞補。
- (二) 運動員在大會期間，如違背運動員精神，有不當行為、不守秩序、不顧公德、無故棄權、侮辱他人，不服從裁判者，除由裁判或審判委員依規定懲處外，並通知其單位懲處。

二十四、本競賽總則如有未盡事宜，由大會技術委員會修正補充後公告實施之。

二十五、附則：本活動參與人員依 2024 年第 59 屆六堆運動會計畫暨「屏東縣政府獎勵辦法」規定辦理。

第59屆六堆運動會馬拉松競賽規程

比賽日期:113年2月24日

比賽場地:屏東縣麟洛國小

一、比賽項目：

- 1.全程馬拉松（42.195公里） 2.超半程馬拉松（23公里）
3.健康馬拉松組(10公里組) 4.快樂馬拉松（5公里）

項目	分組	組別	年齡	年次
全程馬拉松 (42.195 公里) 超半程馬拉松 (23公里)	男子組	男甲組	70歲以上	民國43年(含)以前出生者
		男乙組	60歲~69歲	民國44年—53年出生者
		男丙組	50歲~59歲	民國54年—63年出生者
		男丁組	40歲~49歲	民國64年—73年出生者
		男戊組	30歲~39歲	民國74年—83年出生者
		男己組	29歲~16歲	民國84年—97年出生者
	女子組	女甲組	60歲以上	民國53年以前
		女乙組	45歲~59歲	民國54年—68年出生者
		女丙組	30歲~44歲	民國69年—83年出生者
		女丁組	16歲~29歲	民國84年—97年出生者
健康馬拉松組 10公里組	男子/女子組 年滿7歲以上中外人士			
快樂馬拉松 5公里組	無年齡及性別分組，未滿7歲的孩童(106年以後出生者)，須有家人陪同報名參加			

二、參賽資格：

路跑有興趣之中外人士，符合參加之規定及年齡者，均可報名參加。

三、競賽辦法：

1.活動流程：比賽採三局二勝制，報名未達三隊時，競賽組有權逕行取消該組比賽。

或改列為表演賽，但不列入總錦標計分及不頒發比賽獎金。

時間	活動項目
4:45	選手集合、衣物寄放
5:30-06:00	大會開始、競賽選手集合 (比賽路線及規則說明、主席及來賓致詞)
6:00	全程馬拉松、超半程馬拉松鳴槍起跑
6:10	健康馬拉松組(10公里) 快樂馬拉松(5公里)鳴槍起跑
7:50	六堆運動會選手成績公告
8:15	健康馬拉松組(10公里)得獎選手頒獎
8:50	超半程馬拉松男、女總名次得獎選手頒獎
9:00	表演團體表演
9:30	超半程馬拉松男、女各分組名次得獎選手頒獎
9:50	表演團體表演
10:10	馬拉松男、女總名次得獎選手頒獎
11:00	馬拉松男、女各分組名次得獎選手頒獎
13:10	大會結束

2.競賽路線：

(1)補給站：

補給站位置	組別(距離)	補給站位置	組別
第一補給站* 麟洛火車站	5K.10K 23K.42K (2.2K)	第七補給站* 國3自行車道 六堆客家文化園區	23K(12k) 42K(22.5k 30K)
第二補給站 國3自行車道(竹田之星)(新勢路)	10K.23K 42K (5K)	第八補給站 國3自行車道(興華街)	42K(25.5k,27.7k)
第三補給站 麟洛運動公園(監獄端)	10K(7.3k) 23K(7.3k, 42K(7.3k,39.2k)	第九補給站* 台糖鐵道	42K(32.5K)
第四補給站* 國3自行車道(麟洛)	23K(10k,) .42K(10k,)	第十補給站 麟洛民生路	42K(35K)
第五補給站 科大路	42K(12.5k,20K)	第十一補給站 麟洛中正路	23K(21.5k,) 42K(40.5k,)
第六補給站 科大北路	42K(15k,17.5k)		

(2) 全程馬拉松42公里

麟洛國小(起跑點)(0K) →(右轉)中華路→(右轉)站前巷→麟洛火車站→接立德街→(右轉)中正路→接龍門街→(右轉)光明路→(左轉)西豐路接新勢路→(左轉)國3自行車道(竹田之星)(6.2K)→(左轉)隘寮溪鄉道→(右轉)永豐路 義大醫院基地→彩虹橋→國3自行車道(麟洛段)(民生路9.6K)→(右轉)科大路→科大北路→學府路(折返)→科大北路→科大路→(右轉)信義路→六堆客家文化園區(迴轉)→(右轉)國3自行車道→國3自行車道→(右轉)舊台糖鐵路自行車道→左轉麟洛民族路→右轉麟洛民族路新庄巷→左轉麟洛成功路→麟洛鄭成功廟→接麟洛民生路→彩虹橋→永豐路→(右轉)屏東義大醫院基地→立功巷→(左轉)立志巷→(右轉)中正路→(左轉)中和街→(右轉)中華路→麟洛國小(終點)



(3)超半全程馬拉松23公里

麟洛國小(起跑點) →(右轉)中華路→(右轉)站前巷→麟洛火車站→接立德街→(右轉)中正路→接龍門街→(右轉)光明路→→(左轉)西豐路接新勢路→(左轉)國3自行車道(竹田之星)→→(左轉)隘寮溪鄉道→(右轉)永豐路→麟洛運動公園義大醫院基地→彩虹橋→國3自行車道(麟洛段)→(右轉)科大路→(左轉)信義路→六堆客家文化園區(迴轉)→(右轉)國3自行車道→(右轉)舊台糖鐵路自行車道→左轉麟洛民族路→右轉麟洛民族路新庄巷→左轉麟洛成功路→麟洛鄭成功廟→接麟洛民生路→→彩虹橋→永豐路→(右轉)屏東義大醫院基地→立功巷→(左轉)立志巷→(右轉)中正路→(左轉)中和街→(右轉)中華路→麟洛國小(終點))

2024第59屆六堆運動會-全民馬拉松

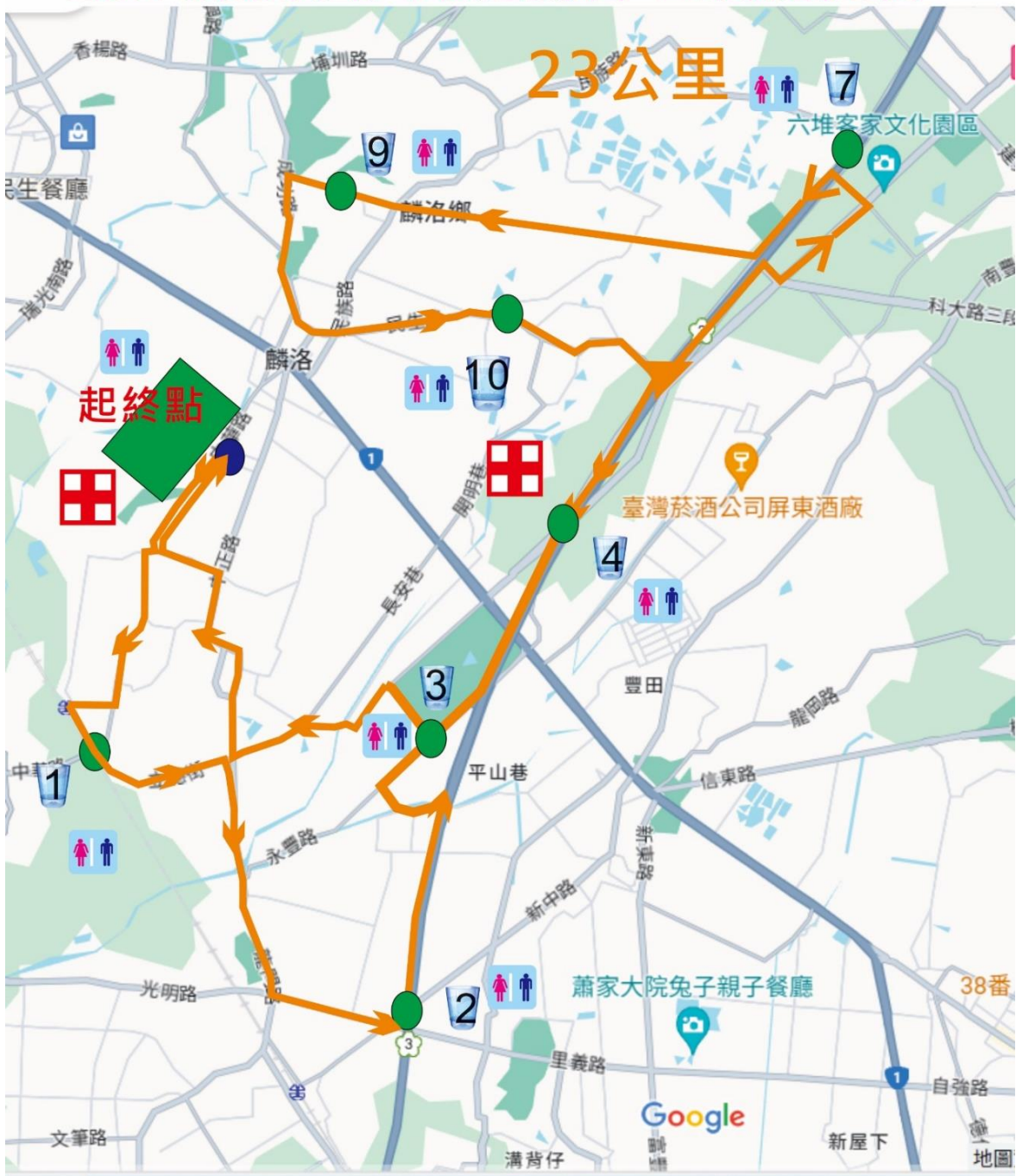

(4)健康馬拉松組(10公里)

麟洛國小(起跑點) →(右轉)中華路→(右轉)站前巷→麟洛火車站→接立德街→(右轉)中正路→接龍門街→(右轉)光明路→(左轉)西豐路接新勢路→(左轉)國3自行車道(竹田之星)→(左轉)隘寮溪鄉道→(右轉)永豐路→(左轉)麟洛運動公園→立功巷→(左轉)立志巷→(右轉)中正路→(左轉)中和街→(右轉)中華路→麟洛國小(終點)



(5)快樂馬拉松(5公里)

麟洛國小(起跑點) →(右轉)中華路→(右轉)站前巷→麟洛火車站→接立德街→(左轉)中正路→(左轉)中和街→(右轉)中華路→麟洛國小(終點)

2024第59屆六堆運動會-全民馬拉松



3.晶片計時系統：

- (1)本競賽活動全程馬拉松、超半程馬拉松、10公里男女公開組使用專業運動晶片計時系統處理選手成績，選手起跑時間為鳴槍時間，大會將依據鳴槍開跑時間開始計算時間記錄,並依據此時間記錄做為選手成績統計之判定。晶片未依規定裝置或遺失將不給予成績，請選手妥善裝置與保管。
- (2)檢錄以晶片地墊感應取代人工劃記，未通過起跑地墊及提早起跑者成績無效，鳴槍起跑10分鐘後，晶片地墊感應設備將移除，超過起跑時間10分鐘後出發者，為安全考量大會有限制其出發及不予計算成績。
- (3)請佩帶好晶片及號碼布，未通過起終點晶片站、折返點晶片站或發放信物處如未領取信物者不計成績，不發給成績證明。
- (4)未於比賽限制時間內，抵達終點完成比賽者不計成績，逾越比賽時間尚未完賽選手，請配合搭乘大會巡迴車返回終點。
- (5)計時晶片無正反面的區分，請將晶片用鞋帶牢牢綁在鞋面上。
- (6)本次賽會一律使用晶片，如因個人操作不當造成無成績者，本會一概不負責。

4.晶片退還押金：

- (1)晶片歸還限於活動當天賽事結束前(上午13時10分前)退還押金100元，逾期恕不辦理。
- (2)無晶片者或晶片毀損者恕不退還押金。

四、報名時間與方式：

- 1.2023年12月5日早上10時起至2024年1月10日止（星期三）
- 2.全程馬拉松（42.195公里）、超半程馬拉松（23公里）、健康馬拉松組（10公里）、快樂馬拉松（5公里）報名網網路報名。
- 3.報名網址：一律採報名網網路報名。「一起報名！活動報名系統」
(<https://www.joinnow.com.tw/>)

4.報名費(報名項目及費用)：

競賽項目	全 程 馬 拉 松 (42.195 公里)	超半程馬拉松 (23 公里)	健康馬拉松組(10 公里)	快樂馬拉松 5 公里組
報名費	NT:900 元	NT:900 元	NT:600 元	NT:300 元
晶片押金	NT:100 元 賽後持晶片退還押金	NT:100 元 賽後持晶片退還押金	NT:100 元 賽後持晶片退還押金	

報名完成大會提供	紀念T恤、晶片、號碼布	紀念T恤、晶片、號碼布	紀念T恤、晶片、號碼布	紀念T恤、號碼布
完成比賽大會提供	礦泉水、完成獎牌、成績證書、在地餐點、完成禮(在地蓮霧或農特產品)、運動毛巾、環保手提袋	礦泉水、完成獎牌、成績證書、點心盒、完成禮(在地蓮霧或農特產品)、運動毛巾、環保手提袋	礦泉水、完成獎牌、成績證書、點心盒、完成禮(在地蓮霧或農特產品)、運動毛巾、環保手提袋	礦泉水、完成獎牌、成績證書、點心盒、完成禮(在地蓮霧或農特產品)、運動毛巾、環保手提袋
限 時	7 小時	4.5 小時	2 小時	1.5 小時
	500 人	500 人	500 人	500 人
備 註				

5.欲取消報名請於1/19(五)下午5:00前聯絡報名網服務中心，得要求更換人名、參賽項目、衣服尺寸，如欲退費金額須扣除新台幣100元行政作業費，逾期不論任何理由不得要求更換人名、參賽項目、衣服尺寸或退費。

6.紀念T恤



正負1~3cm正常誤差

尺寸	4XS	3XS	2XS	XS	S	M	L	XL	2L	3XL	4XL
胸圍公分 (英寸)	78 (30)	82 (32)	86 (34)	92 (36)	96 (38.5)	102 (40.5)	106 (42)	112 (44)	116 (46)	122 (48)	128 (50)
衣長公分 (英寸)	54 (21)	56 (22)	58 (23)	58 (23)	62 (25)	66 (26)	68 (26)	70 (27)	72 (28.3)	75 (29.5)	78 (31)

建議正確套量方式，請拿自己最合適的衣服，平放量出的胸圍大小長度大小，比對尺寸表上的尺寸。主辦單位保有變更修正權利

7.運動毛巾 尺寸為110X32cm



8.獎牌



9.完賽禮(在地蓮霧或農特產品)



麟洛鄉蓮霧

麟洛鄉公所保有修改變動權利(期待明年蓮霧大豐收)

10.環保提袋



11.報到方式：

本賽事一律採郵寄物資報到

(1)郵寄報到:需付郵資代辦費(郵寄運費於繳納報名費用時一併繳交。郵寄範圍僅限於中華民國；海外地區請恕無法服務。郵寄運費本島與外島需付郵資代辦費：

人數	1~2 人	3~4 人	5~10 人	11~30 人	31~80 人	81 人以上
臺灣本島郵資代辦費	100 元	150 元	300 元	600 元	800 元	1000 元
臺灣離島代辦費	250元	300元	400元	800元	1200元	2000元

(2)會將於比賽前一週將所有物資包裹寄達。請務必填寫正確的郵寄地址，以免包裹無法寄達。如因郵寄地址不全或無人簽收，導致包裹無法送達而退件者，將不再另行補寄，同時也喪失比賽資格。

(3)凡郵寄報到參加者，若於比賽前 5 天未收到物資者，請速與報名單位連絡。

(4)本次活動採統一宅急便配送，為方便選手收取物資特別開放，如果配送員聯繫送貨，選手不方便領取，可以告知配送員指定住家附近7-11統一超商領取。

五、獎勵：

1.全程馬拉松、半程馬拉松男女總名次各錄取人數如下，各頒發獎金、獎盃各乙份(已領取總名次者不再列入分組名次計算)：

名次	42K 全馬 男子組	42K 全馬 女子組	23K 超半馬 男子組	23K 超半馬 女子組
第 1 名	8,000	8,000	5,000	5,000
第 2 名	7,000	7,000	4,000	4,000
第 3 名	6,000	6,000	3,000	3,000
第 4 名	5,000	5,000	2,000	2,000
第 5 名	4,000	4,000	1,000	1,000
第 6 名	3,000		獎盃乙座	獎盃乙座
第 7 名	2,000		獎盃乙座	獎盃乙座
第 8 名	1,000		獎盃乙座	獎盃乙座
第 9 名			獎盃乙座	獎盃乙座
第 10 名			獎盃乙座	獎盃乙座

2.健康馬拉松組(10公里組)總成績名次獎勵 (錄取男生前10名、女生前10名)

男子組		女子組	
第 1 名	3000 元，獎盃乙座	第 1 名	3000 元，獎盃乙座
第 2 名	2000 元，獎盃乙座	第 2 名	2000 元，獎盃乙座
第 3 名	1000 元，獎盃乙座	第 3 名	1000 元，獎盃乙座
第 4 名- 第 10 名	獎盃乙座	第 4 名- 第 10 名	獎盃乙座

3.全程馬拉松、半程馬拉松男女分組各錄取人數如下：

各組報名人數	錄取人數	各組報名人數)	錄取人數
10 人以下	1 名	151 人-250 人	8 名
11 人-80 人	3 名	251 人以上	10 名
81 人-150 人	5 名		

(1)凡以本場為完成生涯初馬選手及初半馬選手，皆可加購初馬獎(初半馬)酌收工本費600元，請於網路報名時即需在資料備註欄位中註明，並一併繳交費用，報名結束後恕不再受理登記，比賽當天直接向獎典組領取，熱誠歡迎全國跑友挑戰人生初馬。

(2)請注意購買初馬獎及初半馬獎，請現場領取，未到現場恕不發放。未領取者不提供郵寄服務，並不得要求退費。

4.特殊完賽紀念：獎勵完賽全馬及半馬選手，依總名次第68,168,268,368...，即可獲贈腰包，請選手持成績證明至服務台領取。(主辦單位有修改權利)



5.全程馬拉松於限時7小時內，超半程馬拉松於限時4.5小時內，健康馬拉松組(10公里)限時2小時內跑完全程者方可領取完成獎牌乙面及成績證明，成績證明於賽後當天發送。

6.5公里組於限時1.5小時內完成者方可領取完成獎牌乙面及完成證明，完成證明於賽後當天發送。

7.得獎選手領取時必須出示本次活動號碼布及身份證(護照)；各組得獎者限比賽當日活動13:10結束前領取，逾時視同放棄。

8.完賽後選手憑號碼布至大會兌換區領取完賽禮乙份，兌換時間上午8：00至13:10分，逾時視同放棄。

六、本競賽規程如有未盡事宜，得由大會修正後公佈之，並不另行逐一通知

七、申訴：

- 1.比賽爭議：競賽中各選手不得當場質詢裁判，若與田徑規則有同等意義之註明者，均以裁判為準，不得提出申訴。
- 2.申訴程序：有關競賽所發生的問題，須於各組成績公佈十分鐘內，得向大會索取申訴單以書面提出，同時繳保證金新台幣1,000元整，由競賽組簽收收執聯；大會接受申訴單後以審判委員會之判決為終決，若判決認為無理得沒收其保證金。

八、罰則：

- 1.不遵從裁判引導者。
- 2.未帶感應晶片、未將號碼布以別針別在胸前。
- 3.嚴禁於比賽行進路線中推行娃娃車、滑行直排輪、滑板、滑板車及騎乘腳踏車。
- 4.抵達終點時無大會號碼布、中途點感應成績影像或信物者。
- 5.比賽進行中選手借助他人之幫助而獲利者(如乘車、扶持...等)。
- 6.報名組別與身份證明資格不符者。
- 7.違反運動精神和道德(如打架、辱罵裁判及大會工作人員...等)。
- 8.嚴禁非報名者取代報名者參加比賽，代跑者及被代跑者一經查明屬實取消比賽資格。
- 9.未依照大會公告路線完成跑完全程者。
- 10.當日補發晶片選手,只計算成績,不列入賽事成績排名及得獎名次。

九、全程馬拉松選手特別規定

- 1.大會為參賽選手安全及還路於民，參賽選手無法於規定時間通過各限時載送點，大會裁判有權於限時載送點要求參賽選手必須搭乘巡迴車輛返回終點，參賽選

手不得異議。

2.限時載送點：

(1)超過競賽時間5時00分未通者(約22k)

(2)超過競賽時間6時30分未通者(約35k)

(3)超過競賽時間6時50分未通最後一個水站

3.大會如宣佈比賽結束,即關閉晶片計時,不發放成績證明。

4.大會將於中午13:00撤除交通管制。

5.賽道位於開放性道路,將依現地流量狀況機動實施交通管制,請所有參賽跑者務必在指定安全區間內行進,並請遵從警察及交管志工指揮,參賽選手應隨時注意自身安全。

十、醫療保險規劃

本會依據教育部體育署為維護路跑活動參與者(以下簡稱參與者)之醫療安全規定如下主辦單位應在起(終)點設置醫療站,沿途設置救護站,並訂定緊急救護應變計畫;其設置方式如下:

- 1.參與者在二千人以下者,醫療站應至少配置醫護人員二人、救護技術員(EMT)一人、救護車一輛及自動體外心臟去顫器(AED)一臺;活動人數每增加二千人者,應至少增加醫護人員(或救護技術員)二人、救護車一輛及AED一臺。
- 2.救護站應配置緊急醫療救護人員(以下簡稱救護人員)、救護機動車及AED,救護站之配置數量與地點,以事故發生後四分鐘至六分鐘內,救護人員、救護設備等得以抵達或投入事故現場處理為原則。
- 3.主辦單位應將緊急救護計畫送場地或道路管理機關審核,路跑活動跑道應預留安全通道,供救護車或救護機動車之通行。

十一、本會依此規定進行投保如下:

大會為本次活動針對貴賓、裁判、志工及參賽者投保公共意外責任險,路跑活動參與者安全維護及權益保障應注意事項

公發布日: 民國 110 年 03 月 25 日

發文字號: 臺教體署全(三)字第 1100010606 號函主辦單位應為參與者投保公共意外責任險;其保險範圍及最低保險金額如下:

- (一)每一個人身體傷亡:新臺幣三百萬元。
- (二)每一事故身體傷亡:新臺幣一千五百萬元。
- (三)每一事故財物損失:新臺幣二百萬元。

(四)保險期間內總保險金額：新臺幣三千四百萬元。

十二、公共意外責任險注意事項：

各位親愛的跑友們：運動是保持健康身體的重要元素，請各位視自己跑步當日狀況量力而為，並請於活動前一日做充足的睡眠及當日跑步前2個鐘頭吃早餐。本會對於現場只做必要之緊急醫療救護，對於本身疾患引起之病症不在承保範圍內，而公共意外責任險只承保因意外所受之傷害做理賠。大會為本次活動針對參賽者投保每人新台幣300萬元之公共意外責任險。（所有細節依投保公司之保險契約為準，參賽選手如另有需要，請自行辦理加保。）

十三、大會免責聲明

- 1.大會承辦賽事一定會恪忠職守不負跑者所託，將所有可能危及賽事舉行、跑者安危的風險降到最低。在公共意外險的保護傘下，選手因為任何原因受傷、財務損失或死亡者，皆不得向本活動所有相關單位、人員要求任何形式的賠償。意外發生時的求償對象應是公共意外險的承保公司，並強烈建議自行加保。
- 2.選手一旦報名，視同同意本次賽事簡章的所有規定。如因天氣等不可抗力因素所迫，大會得考量安全等因素將活動取消、延期或調整賽事路線，若取消賽事，報名費扣除必要已支出費用後剩餘將無息退還(不含轉帳及其他作業相關手續費)。
- 3.活動若有未盡事宜或最新訊息時，將隨時公布於大會報名網站。

十四、注意事項：（請詳細閱讀本注意事項）

- 1.衣物保管：大會將於113年2月24日上午4:45時起，接受衣物保管，憑號碼布寄放領取，並請於當日中午13:10前領取保管物品。(大會負責衣服保管，金錢及貴重物品恕不負責)
- 2.安全第一，大會裁判或醫師有權視選手體能狀況，中止選手繼續比賽選手不得有異議。
- 3.活動舉辦前一周，將密切注意氣象局公布之氣象如預報賽會當日如遇海上、陸上颱風警報、地震等天然災害，或空氣懸浮微粒指數超標等不可抗力之非人為因素和中央流行疫情指揮中心建議執行辦法，主辦單位為考量參賽者之安全，有權宣布取消、延期或調整賽事路線，恕不退還報名費。
- 4.參加本次活動者請注意身體健康，請慎重考量自我健康狀況，如有不適，請勿逞強，如有心臟、血管、糖尿病等方面病歷者，請勿隱瞞病情並請勿參加，否則，後果請自行負責。

- 5.補給站設置起跑後2.5公里設給水站，以後每2.5~3K設一水站，依照網站公布為主，提供水、運動飲料、巧克力、香蕉及季節性新鮮水果等，大會並於每個補給站設置流動廁所。
- 6.選手聲明：本人或團體參加此次活動，在此聲明參加選手身體狀況良好，志願參加此次活動，活動中若發生任何意外事件，願意自行負責，一切責任與主辦單位無關。
- 7.比賽有效時間：
 - (1)全程馬拉松（42.195公里）：7小時
 - (2)23公里男女公開組超半程馬拉松：4.5小時
 - (3)健康馬拉松組(10公里)：2小時
 - (4)快樂馬拉松(5公里組): 1.5小時
- 8.所有參賽選手必須佩帶大會發給之號碼布（胸前用別針別）參加比賽，未帶者裁判有權取消資格。（並請離開賽道）
- 9.競賽途中選手不得由車輛或人員陪跑。
- 10.大會有權將此項比賽錄影、相片及成績於世界各地播放、展出、登錄於主辦單位授權網站與刊物上，參賽者必須同意肖像與成績，用於相關比賽之宣傳與播放活動上。
- 11.為地球環保盡一份力，本賽事秩序冊之內容將不提供選手名單，請參賽者自行至報名網站查看。
- 12.報名手續完成者(即繳費完成後)，於1/19日下午5時後，不論任何理由不得要求更換人名、參賽項目、衣服尺寸或退費。
- 13.住宿及會場位置火車資訊
 - (1)路跑活動住宿資訊:鄰近區域，屏東市、麟洛、內埔。請搜尋住宿資訊。
 - (2)活動會場停車資訊，如(4)說明
 - (3)屏東麟洛鄉旅遊資訊，
<https://www.i-pingtung.com/Pingtungfoodcate/%E9%BA%9F%E6%B4%9B%E9%84%89>
 - (4)因本次活動起終點位於屏東麟洛國小且汽、機車停車位有限，請選手多多利用搭乘大眾交通工具及共乘前往會場

(5)為鼓勵選手節能減碳搭乘大眾接駁車由主辦單位補貼部分車資

(6)免費接駁車

屏東六堆客家文化園區第二停車場(暫定)至會場			
車資優惠	行駛時間	發車時間	上車地點
免費	單程行駛時間 約 20 分	2 月 24 日上午 4:30-5:30	屏東六堆客家文化 園區第二停車場 (暫定)
屏東線:會場-屏東六堆客家文化園區(滿 20 人發車)			
車資優惠	行駛時間	發車時間	上車地點
免費	單程行駛時間 約 20 分	2 月 24 日上午 09:00-13:10	會場

(單程)付費接駁車

高雄線:高雄火車站-會場			
車資優惠	行駛時間	發車時間	上車地點
150 元(單程)	單程行駛時間 約 40 分	2 月 24 日上午 4:50	高雄火車站
1. 都是單程接駁車，回程請自行搭乘火車 2. 車資連同報名費一起繳交 3. 未滿 30 人取消發車			

台南線:台南火車站後站-會場			
車資優惠	行駛時間	發車時間	上車地點
200 元(單程)	單程行駛時間 約 70 分	2 月 24 日上午 4:30	台南火車站後站 (大遠百前)
1. 都是單程接駁車，回程請自行搭乘火車 2. 車資連同報名費一起繳交 3. 未滿 30 人取消發車			

(7)回程請自行至麟洛火車站搭乘火車。

(8)有關賽事聯絡電話: 0931955975許先生

(9)競賽規程下載處：「一起報名！活動報名系統」

(10)團體報名單位（限一次統一報名者），30人以上將提供選手休息區帳篷1頂供報名團體使用。

十五、個資法及肖像權

- 1.個資法：參加者同意接受主辦單位或活動合作單位發佈或傳達給各參賽者活動相關訊息，此一傳達之行為並不違反個資法。
- 2.肖像權：大會有權將比賽之錄影、相片及成績於世界各地之各類媒體播放、展出、登錄與刊物上，參賽者必須同意肖像與成績，用於與本活動有關之宣傳與播放活動上。
- 3.若不同意上述兩項事項，請勿報名參賽。

第59屆六堆運動會滑步車競賽規程

比賽日期:113年2月24日

比賽場地:屏東縣麟洛國小

一、組別：(若該組超過36人再分大小)

二、組別	年齡分布
2歲男童組	民國110年02月25日~民國111年02月24日出生
2歲女童組	民國110年02月25日~民國111年02月24日出生
3歲男童組	民國109年02月25日~民國110年02月24日出生
3歲女童組	民國109年02月25日~民國110年02月24日出生
4歲男童組	民國108年02月25日~民國109年02月24日出生
4歲女童組	民國108年02月25日~民國109年02月24日出生
5歲男童組	民國107年02月25日~民國108年02月24日出生
5歲女童組	民國107年02月25日~民國108年02月24日出生
6歲男童組	民國106年02月25日~民國107年02月24日出生
6歲女童組	民國106年02月25日~民國107年02月24日出生
OPEN組 (7-9歲)	民國104年02月25日~民國106年02月24日出生

※比賽制度為初賽~復活賽~準決賽~決賽的分級賽制，各分級視報名人數決定是否改為排位賽~決賽的賽制。

三、參賽資格：

1.2-5歲，open組（6-8歲）。

2.活動押金：500元(於檢錄完賽後退還)

四、註冊人數：

300人，六堆地區12鄉鎮優先報名。

五、競賽辦法：

1.活動流程：

*以上時間表為粗估參考時間，請選手提前到場整備，也為停車備妥時間。

時間	賽事流程
08:00-08:50	兩歲組報到與賽道練習
09:00-09:35	兩歲組賽程
09:35-09:45	兩歲組頒獎
08:50-09:40	三歲組報到
09:35-09:55	三歲組賽道練習
09:55-10:00	賽道關閉與準備
10:00-11:00	三歲組賽程
11:00-11:10	三歲組頒獎
09:40-10:40	四歲組報到
11:00-11:20	四歲組賽道更改與練習
11:25-11:30	賽道關閉與準備
11:30-12:25	四歲組賽程
12:25-12:35	四歲組頒獎
10:40-11:40	五歲組報到
12:25-12:45	五歲組賽道練習
12:45-12:50	賽道關閉與準備
12:50-13:35	五歲組賽程
13:35-13:45	五歲組頒獎
11:40-12:40	六歲組報到
13:35-13:55	六歲組賽道練習
13:55-14:00	賽道關閉與準備
14:00-14:40	六歲組賽程
14:40-14:50	六歲組頒獎
12:40-13:40	OPEN 組報到
14:40-15:00	OPEN 組賽道練習
15:05-15:10	賽道關閉與準備

15:10-15:50	OPEN 組賽程
15:50-16:00	OPEN 組頒獎

2.賽例規則

- (1)禁越線為長度200公分之肉眼可視線條，起跑後禁止跨越禁越線直到禁越線結束。
（跨越判定標準為選手前、後輪作為依據，只要任何一輪有跨越之情事即構成違規，車輛手把、身體等其他跨越不與判罰）#罰則為當組賽事名次直接裁降為最後一名。
- (2)比賽車輛可以改裝，請於賽前自行檢查車輛零件安全，主辦單位有權要求修正有安全疑慮之項目，修正後未通過者，屢勸不聽者，裁判可直接取消參賽資格。
- (3)任何賽事組別家長皆不可進入賽道，並不得在賽道旁影響任何選手。
- (4)注意選手場次,聽從現場廣播進入檢錄區等待，該組選手登板後，當主持人唱名3次未到者視同棄權。
- (5)起跑時禁止跨板、跳板。起跑時只要前輪離開起跑板而騰空皆屬違規行為，如起跑時前輪平貼起跑板立板而順勢落下不在此罰則內。#罰則為當組賽事名次直接裁降為最後一名。
- (6)比賽期間參賽者及家長情緒失控、辱罵、毆打或惡意衝撞其他選手、其他家長、車隊代表、工作人員，妨礙、延誤 比賽或擾亂會場；經裁判勸導無效超過2分鐘未恢復比賽，直接判罰。 #罰則為直接取消比賽資格。
- (7)呈第6項，如爭議行為經大會勸導無效不排除直接聯繫警方，使用公權力處理。

六、報名時間：依據第59屆六堆運動會總則辦理，另請參閱報名網站

<https://forms.gle/JPypSJYX2MVAjj1k6>，報名表單之競賽辦法並填寫同意。

七、獎勵：依據第59屆六堆運動會總則辦理。

- 1.每組前8名可獲得排名獎盃1座，完賽小選手可領取完賽獎牌1枚。
- 2.參加獎：賽事包1個(含活動手提束口袋及小方巾)。

八、本競賽規程如有未盡事宜，由大會技術委員會修正後公告實施之。

九、申訴：依據第59屆六堆運動會總則辦理。

十、備註：

1.天候因素說明：

- (1)比賽當天若遇到氣象局發佈暴雨、颱風警報或地震等不可抗拒之天然災害發生，

主辦單位有權決定中止比賽並延期再辦。

- (2)比賽當天若遇到下雨，因顧慮到小騎士安全考量，主辦單位有權決定比賽繼續、暫停或延期再辦，參賽者自行棄賽不參加。
- 2.車輛需為12吋輪之2輪滑步車，不限廠牌。下場比賽需自備安全帽及護具，若需租借可洽協辦攤位，需另租借費用。
(請各位家長自行檢查車輛狀況，大會不負車輛檢查之責)
- 3.為顧及競賽中之選手安全，下場比賽之小選手一律需戴安全帽、護肘、護膝及手套。未依規定者大會有權取消競賽資格，如家長不聽裁判人員勸導執意讓小選手下場比賽，大會不負擔受傷責任。
- 4.小選手請攜帶健保IC卡或兒童健保手冊，「報到時需核對身份資料」。
- 5.參加人員需保證身體健康，請慎重考量自我健康狀況，如有心臟病、血管、糖尿病、慢性病等方面疾病者，請勿隱瞞病情並請勿參加，違者後果需自行負責。(家長需簽署健康聲明書)。
- 6.競賽時全面禁止家長進入賽道，除選手無法繼續進行比賽時，請家長通知賽事工作人員，由工作人員協助引導小選手至醫療組。
- 7.比賽開始前10分鐘為檢錄時間，需請家長特別留意比賽進度及大會廣播，並提早10分鐘至檢錄區檢錄，大會將於檢錄完畢後統後帶至比賽會場。如大會唱名3次選手依然未抵達出發區，大會將視為自動放棄參賽權。
- 8.此次活動相關比賽辦法規則，大會保有最終解釋權。

第 59 屆六堆運動會競速溜冰競賽規程

比賽日期：113 年 2 月 24 日

比賽場地：屏東縣麟洛國小

一、組別：

- | | | |
|------------|------------|------------|
| 1.幼童男子組 | 2.幼童女子組 | 3.國小低年級男子組 |
| 4.國小低年級女子組 | 5.國小中年級男子組 | 6.國小中年級女子組 |
| 7.國小高年級男子組 | 8.國小高年級女子組 | 9.國中男子組 |
| 10.國中女子組 | 11.社會男子組 | 12.社會女子組 |

二、參賽資格：

1.幼童組：

(1)凡現籍居住在六堆各鄉（區）內之六堆幼童，均得代表其居住各鄉（區）參加比賽。

(2)凡設籍（曾設籍滿一年以上）六堆各鄉（區）之六堆人士之子女，均得代表其居住各鄉（區）參加比賽。

2.國小組：凡在六堆各鄉（區）轄區內國小在學學生（以鄉、區為單位）。

3.國中組：凡在六堆各鄉（區）轄區內國中在學學生（以學校為單位）。

4.社會組：以鄉（區）為單位。

(1)凡現籍居住在六堆各鄉（區）內之六堆人士，均得代表其居住各鄉（區）參加比賽。

(2)凡設籍（曾設籍滿一年以上）六堆各鄉（區）之六堆人士及其子女，得代表其居住各鄉（區）參加比賽。

備註：註冊時曾設籍六堆各鄉（區）滿一年以上之六堆人士，須附戶籍謄本-記事欄不得省略；原籍地者須附戶口名簿影本。

(3)凡目前在六堆各鄉（區）機關學校及企業、團體服務之現職人員得代表該鄉（區）參加比賽（須附在職證明）。

(4)客家委員會或各縣市客家專責單位均可以參加（須附在職證明）。

(5)社會組：不限年齡。

三、競賽項目：

- 1.幼童男、女組：半趟

- 2.國小低年級男、女組：1 趟
- 3.國小中年級男、女組：1 趟
- 4.國小高年級男、女組：1 趟
- 5.國中男、女組：2 趟
- 6.社會男、女組：2 趟

四、競賽辦法：

- 1.選手不得降組、跨組，或代表兩個單位以上參賽，違者取消資格。
- 2.比賽時身分證明，學生以在學證明，社會組以在職證明、身分證或服務證明。
- 3.選手一律穿著休閒鞋殼下場比賽。
- 4.選手必須帶頭盔、護膝、護肘、護掌，但禁止帶皮條帽及配件飾品下場。
- 5.選手之號碼布應貼於安全帽左側明顯之處。
- 6.各單項開放賽均採落後一趟則被淘汰，可剩晉級或決賽名額加兩名至比賽結束。
- 7.各隊指導、管理人數由競賽總則規定報名管理辦法辦理之，多則由大會刪除。
- 8.各單位報名請確認指導教練姓名，秩序冊印出後不接受更改姓名，以符合競賽總則規定。
- 9.抗議事件由審判委員判定，不得異義。
- 10.本次比賽採用中華民國溜冰協會最新頒定之最新規則。

五、報名時間：由各單位依據競賽規程總則規定辦理。

六、獎勵：依據第 59 屆六堆運動會總則獎勵。

七、領隊技術會議：依據第 59 屆六堆運動會總則辦理。

八、本競賽規程如有未盡事宜，由大會技術委員會修正補充後公告實施之。

九、申訴：依據第 59 屆六堆運動會總則規定辦理。

十、備註：

賽程路線圖：

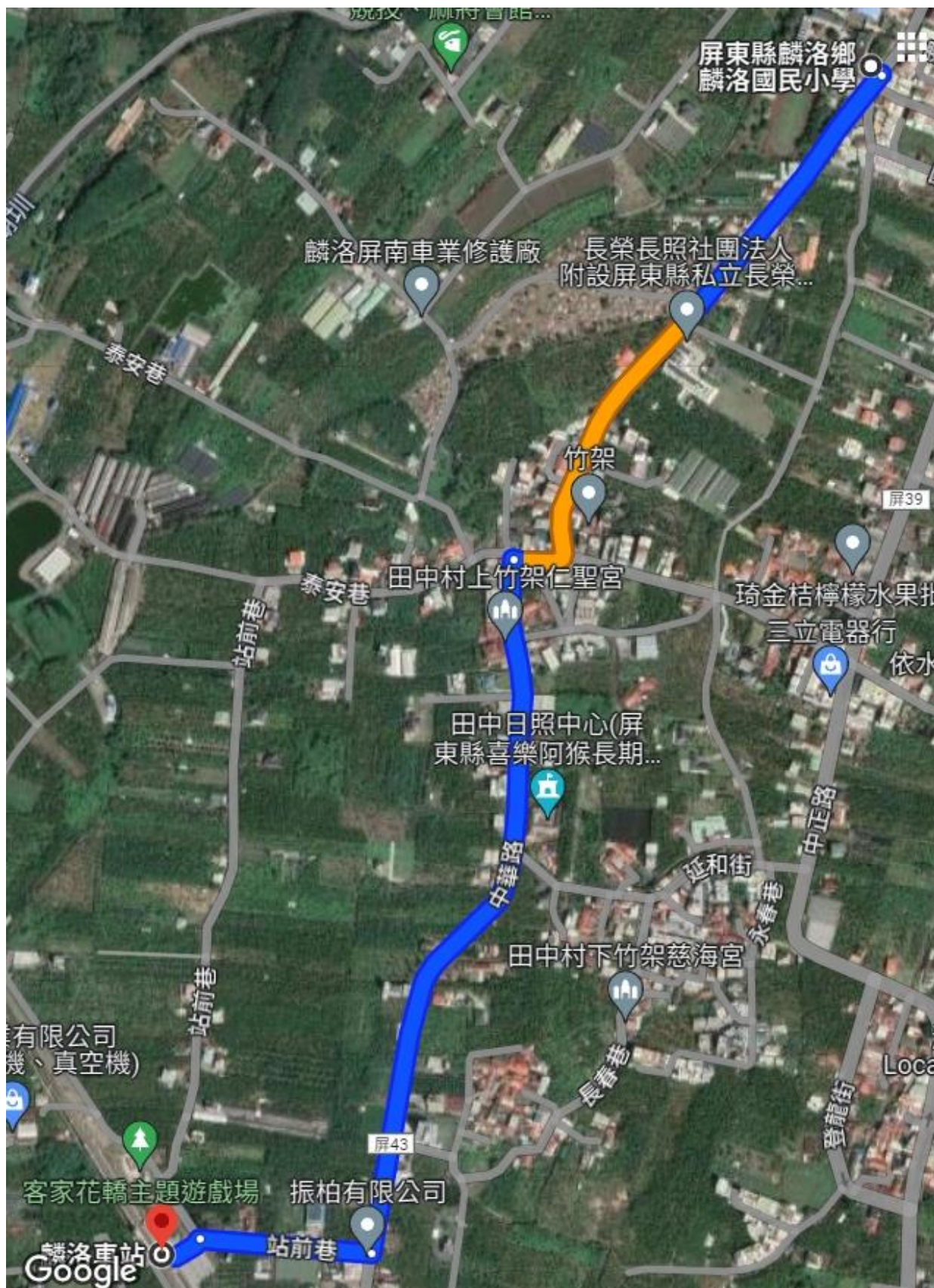

第 59 屆六堆運動會羽球競賽規程

比賽日期：113 年 2 月 23、24、25 日

比賽場地：屏東縣麟洛國中體育館

一、比賽項目：

- 1.社會男子組團體
- 2.社會女子組團體
- 3.國中男子組團體
- 4.國中女子組團體
- 5.國小男子組團體
- 6.國小女子組團體
- 7.壯年男子團體
- 8.社會男子雙打
- 9.社會女子雙打
- 10.社會男女混合雙打
- 11.國中男子單打
- 12.國中女子單打
- 13.國小男子單打
- 14.國小女子單打
- 15.國中男子雙打
- 16.國中女子雙打
- 17.國小男子雙打
- 18.國小女子雙打

二、參賽資格：

- 1.國小組：凡在六堆各鄉(區)轄區內國小在籍學生(以鄉、區為單位)。
- 2.國中組：凡在六堆各鄉(區)轄區內國中在籍學生(以學校為單位)。
- 3.社會、壯年組：(以鄉區為單位並依據第 59 屆六堆運動會總則辦理)

(1)凡現籍居住在六堆各鄉(區)內之六堆人士，均得代表其居住各鄉(區)參加比賽。

(2)凡設籍(曾設籍滿一年以上)六堆各鄉(區)之六堆人士及其子女，均得代表其居住各鄉(區)參加比賽。

備註：註冊時曾設籍六堆各鄉(區)滿一年以上之六堆人士，須附戶籍謄本-記事欄不得省略；原籍地者須附戶口名簿影本。

(3)凡目前在六堆各鄉(區)機關、學校及企業服務之現職人員得代表該鄉(區)參加比賽(須附在職證明)。

(4)客家委員會或各縣市客家專責單位均可以參加(須附在職證明)。

(5)社會組：不限年齡。

(6)壯年組：限生日於民國 74 年(西元 1985 年) 3 月 9 日以前出生者(含)。

三、註冊人數：

- 1.國小組男、女子團體，每隊限報最少 4 人，最多 6 人，每單位男女可報兩隊。
- 2.國中組男、女子團體，每隊限報最少 7 人，最多 10 人，每單位男女限報一隊。
- 3.社會組男、女子團體，每隊限報最少 7 人，最多 10 人，各單位男女限報一隊。

- 4.社會壯年團體，每隊限報最少 6 人，最多 8 人，各單位限報一隊。
- 5.社會組及國中組及國小組每人限報兩項，每單位單打、雙打、混合雙打限報 4 組。(例：團體賽+個人賽或單打+雙打)

四、競賽辦法

- 1.比賽規則：採用中華民國羽球協會最新修訂出版之規則。規則中如有未盡事宜，則以審判委員會會議之決議為最終判決。
- 2.比賽制度：視報名參加隊數多寡，於抽籤時公佈之。
- 3.比賽規定：
 - (1)國小團體賽採 3 點 2 勝制，按單、雙、單之順序進行比賽，不得輪空，單、雙不得兼點，每位運動員得選擇出賽一點單打或一點雙打。
 - (2)國中及社會團體賽均採五點三勝制，按單、單、雙、雙、單之順序進行比賽，不得輪空，單、雙不得兼點，每位運動員得選擇出賽一點單打或一點雙打。
 - (3)社會壯年團體採 3 點 2 勝制，按雙、雙、雙之順序進行比賽，不得輪空。
 - (4)各隊出場名單，中間不得輪空，否則自輪空點後，均屬無效。
 - (5)個人賽及團體賽各點單打、雙打，均採 1 局 25 分制，每局以中華民國羽球協會最新公佈之計分方式計算（採落地得分制）。
 - (6)報名未達三隊(人)時，競賽組有權逕行取消該組比賽或改列為表演賽，但成績不列入總錦標計分及不頒發比賽獎金。

五、報名時間：依據第 59 屆六堆運動會總則辦理。

六、獎勵：依據第 59 屆六堆運動會總則獎勵。

七、領隊技術會議：依據第 59 屆六堆運動會總則辦理。

八、本競賽規程如有未盡事宜，由大會技術委員會修正補充後公告實施之。

九、申訴：依據第 59 屆六堆運動會總則規定辦理。

第 59 屆六堆運動會排球競賽規程

比賽日期:113年2月24、25日

比賽場地:屏東縣麟洛國中風雨球場

一、組別：（選手不得跨組比賽）

- 1.國小男童（六人制）組
- 2.國小女童（六人制）組
- 3.國中男子（六人制）組
- 4.國中女子（六人制）組
- 5.社會男子（六人制）組
- 6.社會女子（六人制）組
- 7.壯年混合（九人制）組

二、參賽資格：

- 1.國小組：凡在六堆各鄉（區）轄區內國小在學學生（以鄉、區為單位）
- 2.國中組：凡在六堆各鄉（區）轄區內國中在學學生（以學校為單位）。
- 3.社會組、壯年組：以鄉（區）為單位。

(1)凡現籍居住在六堆各鄉（區）內之六堆人士，均得代表其居住各鄉（區）參加比賽。

(2)凡設籍（曾設籍滿一年以上）六堆各鄉（區）之六堆人士及其子女，均得代表其居住各鄉（區）參加比賽。

備註：註冊時曾設籍六堆各鄉（區）滿一年以上之六堆人士，須附戶籍謄本-記事欄不得省略；原籍地者須附戶口名簿影本。

(3)凡目前在六堆各鄉（區）機關、學校及企業服務之現職人員得代表該鄉（區）參加比賽（須附在職證明）。

(4)客家委員會或各縣市客家專責單位均可以參加（須附在職證明）。

(5)社會組：不限年齡。

(6)壯年混合組：限出生於民國 74 年(西元 1985 年)3 月 9 日(含)以前出生者。

三、註冊人數：

每隊應報隊職員含領隊、執行教練，助理教練，管理各1人，球員六人制組最少報名6人，最多12人為限（含隊長）、九人制組最少報名9人，最多15人為限（含隊長）。壯年混合組(每隊至多可報名4位女隊員，每場下場至多2人。)

四、競賽辦法：

- 1.制度：比賽採三局二勝制，報名未達三隊時，競賽組有權逕行取消該組比賽。或改列為表演賽，但不列入總錦標計分及不頒發比賽獎金。

- 2.規則：依據中華民國排球協會審定之最新六人制及九人制排球規則。
- 3.用球：大會指定用球（Conti）國小組四號，國中、社會組五號彩色橡膠球。
- 4.網高：國小男、女童組2.00m，國中男子組2.35m、國中女子組2.20m，社會男子組六人制2.43m、社會女子組六人制2.24m、九人混合制2.30m。

五、報名時間：依據第59屆六堆運動會總則辦理。

六、獎勵：依據第59屆六堆運動會總則辦理。

七、領隊技術會議：依據第59屆六堆運動會總則辦理。

八、本競賽規程如有未盡事宜，由大會技術委員會修正後公告實施之。

九、申訴：依據第59屆六堆運動會總則規定辦理。

十、備註：

- 1.球員身分資格之申訴，應於出賽前10分鐘提出查核，否則不予受理，凡中途棄權者，不予列入名次，其已賽完之成績不予計算。
- 2.比賽之爭議如規則上有明文規定及同等意義解釋者，以裁判之判決為終決，不得提出異議。
- 3.六人制：每局先得25分獲得該局，兩隊並同24分（丟士）時，至少領先對隊2分為勝，決勝局15分，一方先得8分時交換場地，兩隊並同14分(丟士)時至少領先對隊2分為勝。
- 4.九人制：每局先得21分獲得該局，兩隊並同20分（丟士）時，至少領先對隊2分為勝，決勝局21分，一方先得11分時交換場地，兩隊並同20分（丟士）時至少領先對隊2分為勝。
- 5.每局每隊可有2次暫停，每次30秒。
- 6.比賽開始時間內，隊員下場人數不足時，裁判得沒收該場比賽。
- 7.球隊比賽服裝（上衣、褲子）之式樣，顏色應全隊一致，球衣胸前及背後須有明顯號碼（1~99號），否則不予參加比賽。
- 8.各隊球員請攜帶身份證明文件備查。（身分證、駕照或附有照片之健保卡擇一），所有證明文件須以正本為準。

第 59 屆六堆運動會客庄遊戰競賽規程

比賽日期：113 年 3 月 9 日

比賽場地：屏東縣麟洛國小中庭

一、組別：共十組競賽獎金。

編號	組別	說明	前三名獎金	完賽證明
1	親子組	兩人一組，其中一位為國小學齡前	無	✓
2	雙人組	兩人一組，年齡性別均不限	無	✓
3	國小男子組	國小在籍學生	✓	✓
4	國小女子組	國小在籍學生，須為女性	✓	✓
5	國中男子組	國中在籍學生	✓	✓
6	國中女子組	國中在籍學生，須為女性	✓	✓
7	社會男子組	不限年齡	✓	✓
8	社會女子組	不限年齡，須為女性	✓	✓
9	壯年男子組	限民國 74 年(1985)3 月 9 日以前出生者(含)	✓	✓
10	壯年女子組	限民國 74 年(1985)3 月 9 日以前出生者(含)，須為女性	✓	✓
11	義消男子組	以分隊為單位組隊	✓	✓
12	義消混合組	以分隊為單位組隊	✓	✓

二、參賽資格：

1.幼童組：

- (1)凡現籍居住在六堆各鄉（區）內之六堆幼童，均得代表其居住各鄉（區）參加比賽。
- (2)凡設籍（曾設籍滿一年以上）六堆各鄉（區）之六堆人士之子女，均得代表其居住各鄉（區）參加比賽。

2.國小組：凡在六堆各鄉（區）轄區內國小在籍學生（以鄉、區為單位）。

3.國中組：凡在六堆各鄉（區）轄區內國中在籍學生（以學校為單位）。

4.社會、壯年組：

- (1)凡現籍居住在六堆各鄉（區）內之六堆人士，均得代表其居住各鄉（區）參加

比賽。

(2)凡設籍（曾設籍滿一年以上）六堆各鄉（區）之六堆人士及其子女，均得代表其居住各鄉（區）參加比賽。

備註：註冊時曾設籍六堆各鄉（區）滿一年以上之六堆人士，須附戶籍謄本-記事欄不得省略；原籍地者須附戶口名簿影本。

(3)凡目前在六堆各鄉（區）機關、學校及企業服務之現職人員得代表該鄉（區）參加比賽（須附在職證明）。

(4)客家委員會或各縣市客家專責單位均可以參加（須附在職證明）。

(5)社會組：不限年齡。

(6)壯年組：限生日於民國 74 年（西元 1985 年） 3 月 9 日以前出生者（含）。

三、註冊人數：

正式賽報名人數規定：

編號	組別	報名限制	說明
1	親子組	個人自行報名， 20 組為上限。	須兩人一組，其中一人須為國小學齡前並能自行走路之幼童，無性別限制。
2	雙人組	個人自行報名， 20 組為上限。	須兩人一組，無年齡性別限制。
3	國小男子組	以鄉區為單位報名，至多 3 隊。	各鄉區之參賽隊數至多 3 隊，每隊至多可報名 5 人(下場人數為 4 人，另 1 人候補)，須為國小在籍學生，。
4	國小女子組	以鄉區為單位報名，至多 3 隊。	各鄉區之參賽隊數至多 3 隊，每隊至多可報名 5 人(下場人數為 4 人，另 1 人候補)，須為國小在籍女性學生。
5	國中男子組	以學校為單位報名，至多 3 隊。	各學校之參賽隊數至多 3 隊，每隊至多可報名 5 人(下場人數為 4 人，另 1 人候補)，須為國中在籍學生。
6	國中女子組	以學校為單位報名，至多 3 隊。	各學校之參賽隊數至多 3 隊，每隊至多可報名 5 人(下場人數為 4 人，另 1 人候補)，須為國中在籍女性學生。
7	社會男子組	以鄉區為單位報名，至多 3 隊。	各鄉區之參賽隊數至多 3 隊，每隊至多可報名 5 人(下場人數為 4 人，另 1 人候補)，年齡不限。
8	社會女子組	以鄉區為單位報名，至多 3 隊。	各鄉區之參賽隊數至多 3 隊，每隊至多可報名 5 人(下場人數為 4 人，另 1 人候補)，年齡不限，均須為女性。

9	壯年男子組	以鄉區為單位報名，至多3隊。	各鄉區之參賽隊數至多3隊，每隊至多可報名5人(下場人數為4人，另1人候補)，限出生日於民國74年(1985)3月9日以前出生者(含)。
10	壯年女子組	以鄉區為單位報名，至多3隊。	各鄉區之參賽隊數至多3隊，每隊至多可報名5人(下場人數為4人，另1人候補)，限出生日於民國74年(1985)3月9日以前出生者(含)，均須為女性。
11	義消男子組	以分隊為單位報名，至多3隊。	分隊之參賽隊數至多3隊，每隊至多可報名5人(下場人數為4人，另1人候補)，年齡不限
12	義消混合組	以分隊為單位報名，至多3隊。	分隊之參賽隊數至多3隊，每隊至多可報名5人(下場人數為4人，至少2位女性，另1人候補)，年齡不限

四、比賽辦法：

1.比賽規則：採用國際定向越野總會最新定向越野比賽規則辦理，並配合大會技術手冊之特別規定處理。規則中如有未盡事宜及疑義，則以審判委員會之決議為最終判決。

2.比賽制度：

- (1)各組競賽種類之競賽項目(含團隊)報名須達2人(隊)(含)以上，如未達規定人(隊)數報名則取消該項比賽。
- (2)各項目均採一次成績決賽制。
- (3)所有賽事皆以徒步順點賽方式進行。
- (4)出發時間以間隔出發方式進行，每隊均採集體出發方式，出發間隔時間為2分鐘，出發順序由大會依規則辦理。比賽以時間較短且依規定完成賽程者獲勝。
- (5)單行規則依照領隊會議中之決議及其公布之相關規定實施。

(6)比賽制度

分項	比賽制度	地點
熱身賽	1. 若有需要熱身賽僅訂於113年2月24日上午於麟洛國小及社區辦理 2. 詳情請洽詢網站公告	

模擬賽	1. 若有需要舉辦時，不列成績 2. 自由參加，若要參加以團體為主	
正式賽	1. 出賽人數每隊 4 人 2. 出賽名單須於技術會議完畢後馬上送交至大會規定地點或賽會指定人員(於技術會議中規定)。 3. 送交名單後不得再做更改。 4. 女子選手可報名參加男子組別。	麟洛國小及周邊

(7)客家意象檢查點

客家意象檢查點	說明與過關規定	器材	說明
1 拼圖	拼出六堆地圖	拼圖	
2 攻炮城	每個人將軟球投入炮城內即過關	軟球 炮城帆布 炮城	
3 盤花敬伯公	需模擬疊好一盤客家盤花	盤花拼圖	
4 挑擔運糧	需體驗農夫田埂挑擔運糧的辛苦	挑擔 模擬田埂	

3.比賽規定：

- (1)參賽選手須由其報名單位或個人額外辦理意外傷害保險。
- (2)選手必須依大會所規定的時間進入比賽等待區，未依規定時間報到之個人(隊)將取消其比賽資格。
- (3)進入比賽等待區後，選手必須依其出發序時間，由出發區裁判唱名進入指定賽道，遲到者由大會出發裁判安排出發時間，不得有異議，並依原來出發時間紀錄成績。大會時間以現場公告時間為主。
- (4)比賽期間交通由參賽單位或個人自行安排。
- (5)賽圖比例尺依場地限制將另行公告。賽圖比例尺以 1:3000 為原則。賽後地圖是否回收，於領隊會議統一規定辦理。

- (6)比賽採用國際定向越野總會認可之 SPORTident 電子計時系統，比賽打卡規定依國際總會規則 20 條辦理。
- (7)選手不得穿著有金屬釘之運動鞋出賽。比賽服裝不限，但選手必須依規定配戴號碼布，另建議選手應做好適當的保護措施。
- (8)選手進入賽事等待區後，不得使用任何電子通信設備(如手機)，其他如衛星定位系統(GPS)儀器不含畫面或聲音指示者可以同意使用。
- (9)選手超過大會規定之時限返回終點者，成績不予紀錄。
- (10)選手或隊職員對比賽成績之疑義，應於大會現場成績正式公告後 30 分鐘內依規定向裁判長提出書面抗議，逾時不得有異議。

五、報名時間：依據 2024 年第 59 屆六堆運動會競賽總則相關規定辦理。

六、獎勵：依據 2024 年第 59 屆六堆運動會競賽總則相關規定辦理。

七、領隊技術會議：依據 2024 年第 59 屆六堆運動會競賽總則相關規定辦理。

八、本競賽規程如有未盡事宜，由大會技術委員會修正後公告實施之。

九、申訴：依據第 59 屆六堆運動會總則規定辦理。

十、備註：

- 1.競賽場地器材及設備，依據國際定向越野總會最新比賽規則辦理。
- 2.比賽用具：比賽晶片指卡由大會提供，選手須妥善保存，並於賽後繳回，遺失者須由參賽單位或個人照價賠償。
- 3.比賽場地：模擬賽場地暫定不舉辦，正式賽為屏東縣麟洛國小及周邊。

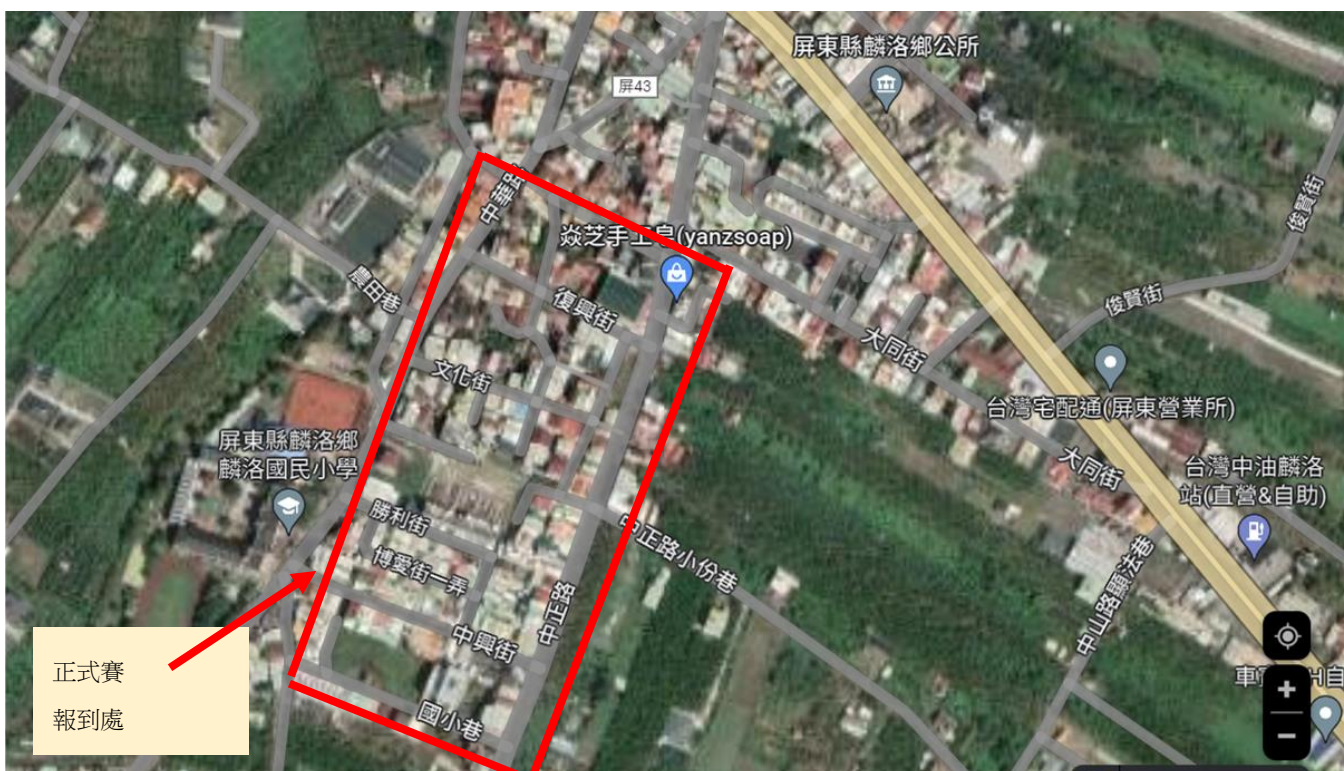

4.賽程及時間如下：

時間	說明	地點	比賽項目
0900~0930	報到	麟洛國小穿堂	國中小各組 親子組、雙人組 社會各組、壯年各組 義消各組
1000~1200	競賽時間	國小組、親子組、雙人組於國小內舉辦，其餘為麟洛國小及周邊	國中小各組 親子組、雙人組 社會各組、壯年各組 義消各組
上 1230 述	成績公告	麟洛國小穿堂	
1400 指	頒獎	麟洛國小穿堂	

定時間內至報到處報到，領取選手號碼布、SI 電子指卡，如下圖。



6.各項成績公告 30 分鐘後立即頒獎，接受頒獎者必須穿著整齊的代表隊服裝出席領獎。

7.會議：技術會議與裁判會議依據技術會議決議日期與時間辦理。

第 59 屆六堆運動會網球競賽規程

比賽日期：113 年 3 月 9 日

比賽地點：屏東縣麟洛國小網球場

一、組別：

1.社會男子組。

二、參賽資格：

1.社會組：以鄉（區）為單位。

(1)凡現籍居住在六堆各鄉（區）內之六堆人士，均得代表其居住各鄉（區）參加比賽。

(2)凡設籍（曾設籍滿一年以上）六堆各鄉（區）之六堆人士及其子女，均得代表其居住各鄉（區）參加比賽。

備註：註冊時曾設籍六堆各鄉（區）滿一年以上之六堆人士，須附戶籍謄本-記事欄不得省略；原籍地者須附戶口名簿影本。

(3)凡目前在六堆各鄉（區）機關學校及企業、團體服務之現職人員得代表該鄉（區）參加比賽（須附在職證明）。

(4)客家委員會或各縣市客家專責單位均可以參加（須附在職證明）。

(5)社會組：不限年齡。

三、註冊人數：以鄉(區)為單位參加，每隊最少報名 6 人，最多以 8 人為限。

四、競賽辦法：

1.比賽規則：採用中華民國網球協會審訂之最新網球規則。規則中如有未盡事宜，則以審判委員會議之決議為最終判決。

2.比賽制度：視報名參加隊數之多寡，於抽籤時公布之。

3.「社會組團體組」：

(1)比賽方式：採三點雙打，每點採一盤六局制，每局均採用 No-Ad 制局數 6-6 時，採決勝局制（7Point Tie Break）。

(2)各組單、雙打賽每局均採用 No-Ad 制。

4.循環賽積分相同時名次判定之優先順序：

(1)兩隊積分相同時以該兩隊比賽之勝隊獲勝。

(2)如遇三隊或三隊以上積分相同時，以積分相同之相關各隊比賽結果，依下列順序判定：

(A) (勝點數)÷(負點數)之商大者獲勝

(B) (總勝局數)÷(總負局數)之商大者獲勝

(C) (總勝分)÷(總負分)之商大者獲勝

(D) 如仍無法判定名次時，則由裁判長主持抽籤決定或並列

5.比賽規定：

(1)各隊應於賽前 30 分鐘前向大會領取出賽名單，填妥後於 20 分鐘前提交大會競賽組，如比賽時間更動，以大會宣布為準。為了賽程順利進行，地安排得由大會隨時視情況調度及分點同時舉行，各隊不得異議。

(2)各隊(選手)須準時報到及出賽，如經大會廣播 10 分鐘未能出場比賽隊伍，以棄權論處。

(3)團體賽中，教練或隊長可在場進行指導，但指導行為及時機依照中華民國網球協會之規定辦理。

(4)如有冒名頂替或資格不符，全隊判取消資格。

(5)社會組團體組之第一點及第二點不可排空點，否則該場次以棄權論處。參賽選手經點名超過 10 分鐘仍未出場比賽，視同排空點；如須查驗證件，10 分鐘內提不出證明者，視同排空點。

(6)出場比賽之選手應穿著符合規定之運動服出場。

(7)報名未達二隊(人)時，競賽組有權逕行取消該組比賽或改列為表演賽，但成績不列入總錦標計分及不頒發比賽獎金。

6.比賽用球：大會指定比賽用球。

五、報名時間：由各單位依據競賽規程總則規定辦理。

六、獎勵：依據第 59 屆六堆運動會總則獎勵。

七、領隊技術會議：依據第 59 屆六堆運動會總則辦理。

八、本競賽規程如有未盡事宜，由大會技術委員會修正後公告實施之。

九、申訴：

- 1.比賽事實的判定，以主審之判決為終決。
- 2.選手資格之申訴，請在第一點比賽前依規定提出。
- 3.選手身份之申訴，請在各點第二局開始比賽前依規定提出。
- 4.資格或身份之申訴提出後，雙方球員應於 10 分鐘內提出證件以資證明，但比賽仍應繼續進行，如選手資格或身份之申訴成功，則被申訴之隊伍取消比賽資格。
- 5.有關比賽事項申訴，由領隊或教練簽名後，以書面提出並繳交保證金新台幣參仟元，如申訴未能成立時，大會得沒收其保證金。
- 6.未依上述規定提出申訴者，大會一律不接受處理。

第 59 屆六堆運動會田徑競賽規程

比賽日期:113 年 3 月 9、10 日

比賽場地:屏東縣立麟洛國小

一、組別：

- 1.國小男子組 2.國小女子組 3.國中男子組 4.國中女子組
5.社會男子組 6.社會女子組

二、參賽資格：

- 1.國小組：凡在六堆各鄉(區)轄區內國小在籍學生(以鄉、區為單位)。
2.國中組：凡在六堆各鄉(區)轄區內國中在籍學生(以學校為單位)。
3.社會組：以鄉(區)為單位。

(1)凡現籍居住在六堆各鄉(區)內之六堆人士，均得代表其居住各鄉(區)參加比賽。

(2)凡設籍(曾設籍滿一年以上)六堆各鄉(區)之六堆人士及其子女，均得代表其居住各鄉(區)參加比賽。

備註：註冊時曾設籍六堆各鄉(區)滿一年以上之六堆人士，須附戶籍謄本-記事欄不得省略；原籍地者須附戶口名簿影本。

(3)凡目前在六堆各鄉(區)機關學校及企業、團體服務之現職人員得代表該鄉(區)參加比賽(須附在職證明)。

(4)客家委員會或各縣市客家專責單位均可以參加(須附在職證明)。

(5)社會組：不限年齡。

三、比賽辦法：

1.比賽分組

組別	項 目	備 註
國 小 組	徑賽： (1)個人 100 公尺、200 公尺 (2)接力 4×100 公尺 田賽： (1)跳高(2)鉛球(6 磅)	(1)接力每鄉區限報男、女各一隊 (2)請於接力比賽前 90 分鐘至競賽組提交接力出賽名單

國中組	徑賽： (1)個人：100 公尺、200 公尺、400 公尺、1500 公尺 (2)接力：4×100 公尺、4×400 公尺 田賽： (1)跳高(2)鉛球(男 5kg)(女 3kg)	(1)接力每校限報男、女各一隊 (2)請於接力比賽前 90 分鐘至競賽組提交接力出賽名單
社會組	徑賽： (1)個人：100 公尺、200 公尺、400 公尺、1500 公尺 (2)接力：4×100 公尺、4×400 公尺 田賽： (1)跳高(2)鉛球(男 7.26kg)(女 4kg)	(1)接力各社會組限報男、女各一隊。 (2)請於接力比賽前 90 分鐘至競賽組提交接力出賽名單

2. 競賽辦法

- (1)各單位每項報名人數最多 3 人。
- (2)國小、國中、社會組之個人項目限報名 2 項。(接力不在此限)
- (3)報名參賽資格,各組依據第 59 屆六堆運動會總則辦理,比賽時請帶證件備查。
- (4)接力項目報名隊伍不足 2 隊時,則取消該項比賽或改列為表演賽,但不列入總錦標計分及不頒發比賽獎金。
- (5)個人項目報名隊伍不足 2 名時,則取消該項比賽或改列為表演賽,但不列入總錦標計分及不頒發比賽獎金。
- (6)本賽事規則依照中華民國田徑協會(2020-2021)所公佈之最新規則執行。
- (7)團體總成績計分方式:以各項比賽累積分數之總合評定之,各項目成績取前六名,並依 7.5.4.3.2.1 採計。累積分數多者為優勝,如兩隊以上積分相同時,則以第一名數多寡判定之,再相同以第二名數判定之,以此類推。
- (8)田徑錦標:
 - (a) 國小男子組錦標 (b) 國小女子組錦標 (c) 國中男子組錦標
 - (d) 國中女子組錦標 (e) 社會男子組錦標 (f) 社會女子組錦標
- (9)各項檢錄時間:依秩序冊比賽時間為準

項目	檢錄時間	到達比賽場地時間
徑賽項目(含接力)	比賽前 30 分	比賽前 10 分
田賽項目	比賽前 40 分	比賽前 25 分

- (10)凡參加比賽之選手，均需穿著各單位規定標誌之團體服裝、上衣（背心）須有單位名稱。接力隊員上衣顏色式樣應統一，運動褲子同色系即可。
- (11)運動員比賽時須全程將號碼布配掛在運動上衣胸前、背後各一塊；跳部可只用一塊，跳遠須配戴在胸前，跳高則胸前或背後均可，不按規定佩掛者不允許參加比賽。
- (12)請假：選手於比賽當天因身體不適或特殊事故無法出賽時，須檢具相關證明文件提出書面申請，於檢錄前 30 分鐘經裁判長核准後送交競賽組完成請假手續。
- *經核准請假之選手，該請假賽次以後之當天之各賽程均不得出賽，但次日賽程可再出賽。

四、申訴：

1.競賽爭議：

- (1)在規則上有明文規定或同等意義之註明者，須以裁判員之判決為依據。
- (2)有關競賽上所發生之問題，得以口頭向裁判長申訴；若對裁判長的裁決尚有異議時，再依照本規程之規定在紀錄組成績公佈後 30 分鐘內，以書面申訴書向大會仲裁委員會提出申訴。

2.申訴程序：

應以單位領隊或教練簽字的申訴書向大會仲裁委員會正式提出，並以仲裁委員會的判決為終決；提出申訴書時須繳交保證金新台幣 3,000 元，若被仲裁委員會議決不成立時，得沒收保證金充作大會經費。

3.資格認定：

若選手資格有疑問時，參加單位須備在學證明或相關證明文件以備查驗。申訴需在檢錄結束前向競賽組提出，並儘可能提供相關證據資料。

4.比賽進行中，各單位領隊、教練、管理及運動員不得當場質詢裁判員。

五、獎勵：依據第 59 屆六堆運動會總則獎勵。

六、領隊技術會議：依據第 59 屆六堆運動會總則辦理。

七、本競賽規程如有未盡事宜，由大會技術委員會修正補充後公告實施之。

田徑賽預定賽程表

第一天 3月9日 星期六

101	國女	400 公尺	預賽	人	10:00 起
102	國女	跳高	決賽	人	
103	社女	跳高	決賽	人	
104	國男	400 公尺	預賽	人	
105	男童	鉛球	決賽	人	
106	女童	100 公尺	預賽	人	
107	男童	100 公尺	預賽	人	
108	國女	100 公尺	預賽	人	
109	國男	100 公尺	預賽	人	
110	男童	跳高	決賽		
111	女童	跳高	決賽		
112	女童	鉛球	決賽		
113	國女	400 公尺	決賽	人	13:30 起
114	國男	400 公尺	決賽	人	
115	社女	400 公尺	決賽	人	
116	社男	400 公尺	決賽	人	
117	女童	100 公尺	決賽	人	
118	男童	100 公尺	決賽	人	
119	國女	100 公尺	決賽	人	
120	國男	100 公尺	決賽	人	
121	社女	100 公尺	決賽	人	
122	社男	100 公尺	決賽	人	
123	國男	鉛球	決賽	人	
頒獎					
124	女童	4×100 公尺接力	決賽	人	
125	男童	4×100 公尺接力	決賽	人	
126	國女	4×100 公尺接力	決賽	人	
127	國男	4×100 公尺接力	決賽	人	
128	社女	4×100 公尺接力	決賽	人	
129	社男	4×100 公尺接力	決賽	人	

第二天 3 月 10 日 星期日

201	國男	跳高	決賽	人	08:30 起
202	社男	跳高	決賽	人	
203	國女	鉛球	決賽	人	
204	女童	200 公尺	預賽	人	
205	男童	200 公尺	預賽	人	
206	國女	200 公尺	預賽	人	
207	國男	200 公尺	預賽	人	
208	國女	1500 公尺	決賽	人	
209	社女	鉛球	決賽	人	
210	國男	1500 公尺	決賽	人	
211	社女	1500 公尺	決賽	人	
212	社女	跳遠	決賽	人	
213	社男	1500 公尺	決賽	人	
214	社男	鉛球	決賽	人	
頒獎					
215	社女	200 公尺	決賽	人	
216	社男	200 公尺	決賽	人	
217	國女	200 公尺	決賽	人	
218	國男	200 公尺	決賽	人	
219	女童	200 公尺	決賽	人	
220	男童	200 公尺	決賽	人	
221	國女	4×400 公尺接力	決賽	人	13:30 起
222	國男	4×400 公尺接力	決賽	人	
223	社女	4×400 公尺接力	決賽	人	
224	社男	4×400 公尺接力	決賽	人	
225	國小	大隊接力	決賽		
226	國中	大隊接力	決賽		
227	社會	大隊接力	決賽		

第 59 屆六堆運動會籃球競賽規程

比賽日期：113 年 3 月 9、10 日

比賽地點：屏東縣麟洛國中體育館、麟洛國小風雨球場

一、組別：（選手不得跨隊、跨組比賽）

1. 3對3鬥牛（若參賽球隊未滿4隊則不成賽）：

- (1)國小混合組 (2)國中男子組 (3)國中女子組 (4) 社會男子組
(5) 社會女子組

2. 5對5全場（以鄉區為單位報名）

- (1)社會男子組

二、參賽資格：

1.國小組：凡在六堆各鄉(區)轄區內國小在籍學生(以鄉、區為單位)。

2.國中組：凡在六堆各鄉(區)轄區內國中在籍學生(以學校為單位)。

3.社會組：以鄉（區）為單位。

(1)凡現籍居住在六堆各鄉（區）內之六堆人士，均得代表其居住各鄉（區）參加比賽。

(2)凡設籍（曾設籍滿一年以上）六堆各鄉（區）之六堆人士及其子女，均得代表其居住各鄉（區）參加比賽。

備註：註冊時曾設籍六堆各鄉（區）滿一年以上之六堆人士，須附戶籍謄本-記事欄不得省略；原籍地者須附戶口名簿影本。

(3)凡目前在六堆各鄉（區）機關學校及企業、團體服務之現職人員得代表該鄉（區）參加比賽（須附在職證明）。

(4)客家委員會或各縣市客家專責單位均可以參加（須附在職證明）。

(5)社會組：不限年齡。

三、參賽隊數：

1.國小組：每校、鄉區至多報名2隊不得跨組參賽，至多招募12隊。

2.國中組：每校、鄉區至多報名3隊不得跨組參賽，至多招募18隊，若參賽球隊未滿4隊則不成賽。

3.社會組：每鄉區至多報名3隊不得跨組參賽，至多招募18隊，若參賽球隊未滿4隊則不成賽。

4.社會男子組（5對5全場）邀請賽：六堆各鄉區，得以鄉為單位至多報名1隊，不得跨組參賽。

四、競賽辦法：

1.半場3對3鬥牛規則

- (1)參賽者必須攜帶證件（有照片之健保卡、身分證、學生證等，以上需正本，數位照片無效），以便檢錄使用，未能證明身分者，不得下場比賽，經查證違反以上規定者，取消參賽資格。
- (2)每位選手只能報名1隊（每隊限4人報名，不得重複報名），各隊需到場3人才可開賽。
- (3)各隊應於每場比賽前10分鐘向大會檢錄處檢錄，若各隊於開賽時間逾時3分鐘未到（經現場唱名三次未到），該隊以棄權論。
- (4)比賽開始以猜拳決定球權，延長賽則交換球權。
- (5)預賽、複賽比賽時間為8分鐘（冠亞軍比賽時間10分鐘），預賽、複賽若得分先達到11分（冠亞軍為15分）者即為勝隊。
- (6)得分判定情況如下：3分線外投球中籃得2分，其餘中籃得1分，罰球中籃一次得1分。
- (7)球中籃（包含罰球）後，由防守隊獲得球權，在球籃下方（球場內）應直接運球或傳球給隊友，雙腳出三分線外後，才能開始進攻。
- (8)球中籃後，得分隊不得在球籃下的進攻免責區內進行防守；球出進攻免責區後則可正常防守。
- (9)死球後的球權應在三分線外面對籃框處發球比賽。球由防守隊給進攻隊後開始比賽。
- (10)發生跳球狀況時由原防守隊獲得球權。
- (11)比賽期間各隊只能暫停一次，時間30秒。只能在死球狀態下提出暫停。
- (12)換人得於死球狀態、洗球前或執行罰球前進行；兩隊均可替補球員。替補員要在場外替補區與被替補員擊掌後方可進入球場。
- (13)防守隊搶得籃板球或抄截獲球後，應重回三分線外方可進攻。
- (14)未回三分線外而進攻投籃則屬違例。
- (15)團隊犯規第7、8、9次，罰則為罰球2次，第10次以上，罰則為罰球2次加球權。

- (16)比賽時間除最後30秒依規則停錶，其餘時間不停錶（中籃不停表）。
- (17)比賽時間終了時若得分相同，進入延長賽；先得2分者為勝。
- (18)球員個人第1次違反運動精神犯規，罰則為罰球2次(除非該次犯規為團犯第10次);個人第2次，罰則為罰球2次加球權。
- (19)比賽抗議（含對球員資格有疑義時）應於事實發生後立即有禮貌的向裁判或大會提出，如有咆哮等影響球場秩序之行為，取消該隊參賽資格，比賽結束後裁判之判決即為終決，不再接受任何抗議之行為。
- (20)如有嚴重違反運動道德之情事發生，除取消資格外，並通知原鄉區（或學校）單位依規定處理，當達刑事責任之程度則送警察機關處理。
- (21)下雨指引：若因天氣因素而不適宜賽會時，大會得以安排並更改賽制：雙方採取PK賽，雙方各派3名球員罰球訂定勝負，進球多者為勝隊。
- (22)除以上所述規則外，其餘均依國際籃協（FIBA）最新國際籃球3X3規則執法。未盡之處則依大會技術委員會決議處置。

2.全場5對5-邀請賽

- (1)註冊人數：每隊最少 5 人至最多 18 人為限。
- (2)登錄人數：每場比賽前需由確認報名 15 名選手中登錄 5 至 12 名參加該場賽事。
- (3)社會組比賽時間均為 4 節，每節 10 分鐘，（罰球、暫停及重大事故、第 1~3 節最後 24 秒、第四節及延長賽最後兩分鐘依規則停錶），暫停時間 30 秒，延長賽時間 5 分鐘。
- (4)凡中途棄權退出比賽者，不予列入名次，其已賽結果均不予計算。
- (5)比賽預定時間起，開賽逾時 5 分鐘或裁判宣告計時後未到場或未達出賽人數要求，即以棄權或沒收比賽辦理。
- (6)因棄權或冒名頂替而被沒收比賽之球隊，即取消該場次參賽資格，積分為 0。
- (7)賽前檢錄：參賽隊伍需派代表於賽前 30 分鐘主動至記錄台報到並提出具比賽資格的球員名單及背號。
- (8)社會組採用中華民國籃球協會最新國際籃球之規則執行，未盡之處則依大會技術委員會決議處置。

- (9)比賽抗議(含對球員資格有疑義時)應於事實發生後立即有禮貌的向裁判或大會提出,如有咆哮等影響球場秩序之行為,取消該隊參賽資格,比賽結束後裁判之判決即為終決,不再接受任何抗議之行為。
- (10)如有嚴重違反運動道德之情事發生,除取消資格外,並通知原鄉區單位依規定處理,當達刑事責任之程度則送警察機關處理。

五、報名時間:由各單位依據競賽規程總則規定辦理。

六、獎勵:依據第59屆六堆運動會總則獎勵。

七、領隊技術會議:依據第59屆六堆運動會總則辦理。

八、本競賽規程如有未盡事宜,由大會技術委員會修正補充後公告實施之。

九、申訴:依據第59屆六堆運動會總則規定辦理。

十、備註:

1.各隊員請攜帶身份證明文件備查。

2.報名未達參賽人數時,競賽組有權逕行取消該組比賽或改列為表演賽,但不列入總錦標計分及不頒發比賽獎金。

第 59 屆六堆運動會民俗體育競賽規程

比賽日期:113 年 3 月 9、10 日

比賽場地:屏東縣麟洛國中操場

一、組別：

1.社會組(男女混合)

二、參賽資格：

1.凡現籍居住在六堆各鄉（區）內之六堆人士，均得代表其居住各鄉（區）參加比賽。

2.凡設籍（曾設籍滿一年以上）六堆各鄉（區）之六堆人士及其子女，均得代表其居住各鄉區參加比賽。

備註：註冊時曾居住六堆各鄉區之六堆人士，須附戶籍謄本-記事欄不得省略；原籍地者須附戶口名簿影本。

3.凡目前在六堆各鄉區機關、學校及企業服務之現職人員得代表該鄉區參加比賽（須附在職證明）。

4.客家委員會或各縣市客家專責單位均可以參加（須附在職證明）。

5.社會組：不限年齡。

三、註冊人數：(每人至多報名 2 項)

1.擲草結：每隊男女各 3 人候補 2 人，計報名 8 人，每鄉(區)至多報名 2 隊。

2.背穀包競速：每隊男女各 5 人候補 2 人，計報名 12 人，每鄉(區)至多報名 2 隊。

3.挫番薯籤的回憶：每隊男女各 5 人候補 2 人，計報名 12 人，每鄉(區)至多報名 2 隊。

4.殺蟲樂：每隊男女各 5 人候補 2 人，計報名 12 人，每鄉(區)至多報名 2 隊。

5.講諺語、打豆莢：每隊男女各 5 人候補 2 人，計報名 12 人，每鄉(區)至多報名 2 隊。

四、競賽辦法：

1.擲草結

(1)參加人數：每場競賽 6 人同時上場

(2)每場 2-4 隊同時競賽。每場比賽時間 3 分鐘。

(3)每個草結須用大會提供的現材來完成，每個草結重量須達 200 公克(得由現場

裁判做調整)以上，長度不得大於 60 公分。草結被提起計算數量時，不能有鬆散、脫落現象，如有不符任一條件者，該個草結不予計數。

(4)以每隊選手所綁草結的總和數量分勝負，多者為勝。共取前 3 名頒予獎金。

2.背穀包競速

(1)參加人數：每場每隊競賽人數 10 人。每場 3-4 隊同時競賽。

(2)比賽跑道長 30 公尺。穀包重 20 公斤。

(3)每場比賽隊伍先排定出賽棒次(女先男後)。

(4)比賽說明

(A)比賽槍聲響時，第一棒自起跑點扛起穀包。

(B)迅速自起點出發，再上獨木橋及斜坡的障礙後，直跑到折返點。

(C)繞過折返點交通錐，直線跑回原起點線，並把穀包交接下一棒。

(D)之後，各棒次均依前述方式進行比賽，直至第 10 棒完賽。

(5)全隊完成時間最少者為優勝取前 3 名頒予獎金。

3.挫番薯籤的回憶

(1)參加人數：每場每隊競賽人數 10 人。每場 3-4 隊同時競賽。

(2)比賽跑道長 30 公尺。番薯挑擔重 10 公斤。

(3)每場比賽隊伍先排定出賽棒次。每棒次由男女隊員各 1 名組成。

(4)賽前男女隊員均須先著好布手套。比賽時:

(A)男隊員自起點線挑起番薯擔子後，兩人同時出發。途中須通過曲折隧道，到達折返點。

(B)接著，女隊員拿起在折返點旁放置的番薯加予削皮，並將已削皮的番薯遞交給已先上挫番薯籤架上的男隊員。男隊員接獲番薯後，立即在架上挫番薯籤，約 20 秒之後，兩人動作交換。

(C)直到裁判在 50 秒時吹起哨音，隊員聽到哨音後，由下挫籤架的女隊員挑起番薯擔，繞過折返點，跑回起點線，將擔子交給下一棒。各棒隊員均依上述方式進行比賽。

(5)全隊獲得番薯籤重量最高者為優勝，並取前最優 3 隊頒發獎金。

4.殺蟲樂

(1)參加人數：每場每隊競賽人數 10 人。

(2)比賽跑道長 30 公尺。

(3)每場比賽隊伍先排定出賽棒次。每棒次 1 名組成。

(4)選出一名隊長擔任最後一棒，且全程協助隊員裝水和背噴霧器。

(5)比賽時：

(A)在起跑線後，由隊長協助第一棒隊員把噴霧器裝滿水，並背起噴霧器起跑。

(B)經獨木橋跑至折返點，打開噴霧開關，並將水柱朝向折返點前設置的蟲蟲圖像噴灑。

(C)噴灑到蟲蟲圖像掉落後，關起噴霧器開關，繞蟲架跑回起跑線，將器材交由下一棒。並依前述方式進行比賽。

(D)隊長則須自行裝水和背負器材，他人不得協助。

(6)全隊完成時間最少者為優勝，取前 3 名頒予獎金。

5.講諺語、打豆莢

(1)參加人數：每場每隊競賽人數 10 人。每場 3-4 隊同時競賽。

(2)比賽跑道長 30 公尺。

(3)每場比賽隊伍先排定出賽棒次。每棒次 1 名組成。

(4)比賽時：

(A)第一棒自起跑線跑至折返點前，自折返點設置的紙箱中抽出一張諺語紙條，並大聲且正確的用客語唸出諺語來。

(B)經裁判示意通過後，移步站立於折返線端，並拿起右側置放的打豆莢竹製器材。

(C)擺動長握竿以旋轉前端連結的短竹竿，然後瞄準前方 2.5 公尺地面擺放的汽球，利用短竿旋轉的力量將汽球打破。使用長竿打破汽球的不予計數。

(D)打破一大一小的汽球後，立即跑回起點，經前後棒打手後，由次一棒按前述模式進行比賽，直至第 10 棒完賽。

(5)全隊完成時間最少者為優勝，取前 3 名頒予獎金。

五、報名時間：由各單位依據競賽規程總則規定辦理。

六、獎勵：依據第59屆六堆運動會總則獎勵。

七、領隊技術會議：依據第59屆六堆運動會總則辦理。

八、本競賽規程如有未盡事宜，由大會技術委員會修正補充後公告實施之。

九、申訴：依 2024年第59屆六堆運動會總則規定辦理。

第 59 屆六堆運動會傳統博弈競賽規程

比賽日期:113 年 3 月 10 日

比賽場地:屏東縣麟洛國中

一、組別：

1.社會組（男女混合）

二、參賽資格：

1.凡現籍居住在六堆各鄉區內之六堆人士，均得代表其居住各鄉區參加比賽。

2.凡設籍（曾設籍滿一年以上）六堆各鄉（區）之六堆人士及其子女，均得代表其居住各鄉區參加比賽。

備註：註冊時曾居住六堆各鄉區之六堆人士，須附戶籍謄本-記事欄不得省略；原籍地者須附戶口名簿影本。

3.凡目前在六堆各鄉區機關、學校及企業服務之現職人員得代表該鄉區參加比賽（須附在職證明）。

4.客家委員會或各縣市客家專責單位均可以參加（須附在職證明）。

5.社會組：不限年齡。

三、註冊人數：(每人限報 1 項)

1.跌三鳥：每隊 5 人，男女不拘，候補 1 人，計報名 6 人，每鄉(區)至多報名 2 隊。

2.押象棋：每隊 6 人，男女不拘，候補 2 人，計報名 8 人，每鄉(區)至多報名 2 隊。

3.蛤蟆蠟拐：每隊 6 人，男女不拘，候補 2 人，計報名 8 人，每鄉(區)至多報名 2 隊。

四、競賽辦法：

1.跌三鳥

(1)比賽採單淘汰制，每場比賽由兩隊競技。各隊出賽次序於檢錄時抽籤決定。

(2)比賽時，每隊每人執 3 個銅板，並跌（丟擲）銅板 3 次於瓷盤內，銅板跌出瓷盤外者視為失敗 1 次。

(3)銅板有中文字樣者為白面，另面為烏面。

(4)跌出的銅板出現 3 個烏面時，則得 5 分；出現 2 個烏面時，則得 3 分出現 1 個烏面時，則得 1 分出現白面的。丟擲失敗時則得 0 分。

(5)每場比賽，兩隊以累計積分多寡定勝負，高分的隊伍為勝。積分相同時，則逐一派一員作 pk 賽，每次丟擲 1 次直至分出勝負。

(6)每場獲勝隊伍則晉級再比賽，負隊隊伍就淘汰。

(7)取前3名頒予獎金。

2. 押象棋

(1)每隊籌碼350元每位隊員所能分配的籌碼由各隊自理。

(2)預賽時每場8隊參加以4局決勝負，最後籌碼較多者為勝，每場取3名進入決賽。

(3)各隊於棋紙上押注籌碼，一個籌碼不得同時押多字，亦不得喊籌碼全歸哪一字，只能以各自所持的籌碼下注。

(4)選手如押中莊家所出的象棋字面時則為贏，賠率為10倍。

(5)決賽時各隊籌碼仍以預賽結束時所持的籌碼為決賽之籌碼。

(6)各隊所持籌碼不得讓予他隊，如有違規者給者與收者均取消名次。

(7)決賽時以3局定勝負，最終以籌碼多者為勝，取前3名頒予獎金。

3. 蛤蟆蠟拐

(1)每隊籌碼350元每位隊員所能分配的籌碼由各隊自理。

(2)預賽時每場4隊參加以5局決勝負，最後籌碼較多者為勝進入決賽。

(3)手轉陀螺共有四面分別為青蛙、鯰魚、蝦子及鯉魚前三者為黑色面最後者為紅色面。

(4)各隊於紙上押注籌碼，一個籌碼不得同時押多個圖案，亦不得喊籌碼全歸哪一個圖案，只能以各自所持的籌碼下注。

(5)押中紅色鯉魚者賠率為2倍其餘押中黑色者賠率為1倍。

(6)決賽時各隊籌碼仍以預賽結束時所持的籌碼為決賽之籌碼。

(7)各隊所持籌碼不得讓予他隊，如有違規者給者與收者均取消名次。

(8)決賽時以5局定勝負，最終以籌碼多者為勝，取前3名頒予獎金。

五、報名時間：由各單位依據競賽規程總則規定辦理。

六、獎勵：依據第59屆六堆運動會總則獎勵。

七、領隊技術會議：依據第59屆六堆運動會總則辦理。

八、本競賽規程如有未盡事宜，由大會技術委員會修正補充後公告實施之。

九、申訴：依據第59屆六堆運動會總則規定辦理。

第 59 屆六堆運動會拔河競賽規程

比賽日期:113 年 3 月 9、10 日

比賽場地:屏東縣麟洛國中操場

一、組別：

- 1.國中男子組 2.國中女子組 3.國中混合組 4.社會男子組
5.社會女子組 6.社會混合組

二、參賽資格：

- 1.國中組：凡在六堆各鄉(區)轄區內國中在籍學生(以學校為單位)。
2.社會組：以鄉(區)為單位。

(1)凡現籍居住在六堆各鄉(區)內之六堆人士，均得代表其居住各鄉(區)參加比賽。

(2)凡設籍(曾設籍滿一年以上)六堆各鄉(區)之六堆人士及其子女，均得代表其居住各鄉(區)參加比賽。

備註：註冊時曾設籍六堆各鄉(區)滿一年以上之六堆人士，須附戶籍謄本-記事欄不得省略；原籍地者須附戶口名簿影本。

(3)凡目前在六堆各鄉(區)機關學校及企業、團體服務之現職人員得代表該鄉(區)參加比賽(須附在職證明)。

(4)客家委員會或各縣市客家專責單位均可以參加(須附在職證明)。

(5)社會組：不限年齡。

三、比賽分組：各級為 8 人總重量(含)以下。

分組	男生組	女生組	混合組
社會組	720	560	640
國中組	600	480	560

四、競賽辦法：

- 1.賽制採 3 戰 2 勝。
- 2.以報名隊數多寡決定比賽制度。
- 3.以鄉(區)、國中為單位，各單位各組別均可報名最多 2 隊參賽。
- 4.採用中華民國拔河運動協會審訂之最新拔河運動規則及合格之拔河繩。
- 5.社會混合組上場人數為男女各 4 人。

- 五、報名時間：由各單位依據競賽規程總則規定辦理。
- 六、獎勵：依據第59屆六堆運動會總則獎勵。
- 七、領隊技術會議：依據第59屆六堆運動會總則辦理。
- 八、本競賽規程如有未盡事宜，由大會技術委員會修正補充後公告實施之。
- 九、申訴：有關競賽上所發生的問題，應遵守大會審判委員會裁判的判決。如有爭議
可由領隊、教練以口頭方式向大會審判委員會提出，否則不予受理，並以
大會審判委員會判決為終決。
- 十、備註：
- 1.為賽事能順利進行，避免冒名頂替影響各鄉鎮權益，請各隊務必填妥過磅單貼好
相片並準備身分證件當場核對，各隊可派人至過磅處檢視其他隊伍過磅情形及
人員分份驗證，並由裁判進行各隊過磅及填寫選手體重於過磅單，過磅後請各
領隊簽名確認後由裁判組保管過磅單做為每場比賽檢錄之用。
 - 2.為保護參賽選手安全此次比賽至多可報名人數為 16 人最少報名 8 人，最多可過
磅 16 人最少過磅 8 人，下場人數為 8 人。
 - 3.各隊過磅之後不得以任何理由更換人員，各隊身分查核亦以過磅單為主，不須再
提供其他身分證件供他隊查核。

第 59 屆六堆運動會拔河比賽過磅單

隊名：

組別：

領隊：

教練：

管理：

NO.1

NO.2

NO.3

NO.4

姓名：

體重： KG

姓名：

體重： KG

姓名：

體重： KG

姓名：

體重： KG

NO.5

NO.6

NO.7

NO.8

姓名：

體重： KG

姓名：

體重： KG

姓名：

體重： KG

姓名：

體重： KG

NO.9

NO.10

NO.11

NO.12

姓名：

體重： KG

姓名：

體重： KG

姓名：

體重： KG

姓名：

體重： KG

第 59 屆六堆運動會桌球競賽規程

比賽日期：113 年 3 月 9、10 日

比賽地點：屏東縣長治國中活動中心

一、組別：(選手不得跨組比賽)

- 1.國小男童組
- 2.國小女童組
- 3.國中男子組
- 4.國中女子組
- 5.社會男子組
- 6.社會女子組
- 7.長青組

二、參賽資格：

- 1.國小組：凡在六堆各鄉（區）轄區內國小在學學生（以鄉、區為單位）。
- 2.國中組：凡在六堆各鄉（區）轄區內國中在學學生（以學校為單位）。
- 3.社會組、長青組：以鄉（區）為單位。

(6)凡現籍居住在六堆各鄉（區）內之六堆人士，均得代表其居住各鄉（區）參加比賽。

(7)凡設籍（曾設籍滿一年以上）六堆各鄉（區）之六堆人士及其子女，得代表其居住各鄉（區）參加比賽。

備註：註冊時曾設籍六堆各鄉（區）滿一年以上之六堆人士，須附戶籍謄本-記事欄不得省略；原籍地者須附戶口名簿影本。

(8)凡目前在六堆各鄉（區）機關學校及企業、團體服務之現職人員得代表該鄉（區）參加比賽（須附在職證明）。

(9)客家委員會或各縣市客家專責單位均可以參加（須附在職證明）。

(10)社會組：不限年齡。

(11)長青組：限出生於民國 64 年(西元 1975 年)3 月 10 日以前（含）。

三、註冊人數：

- 1.國中、國小組：每單位限報男、女各 1 隊，每隊報名 6-10 人為限（不含職員；領隊、教練等職員均不得下場比賽）。
- 2.社會組：每單位限報男、女各 1 隊，每隊報名 7-10 人為限（不含職員；領隊、教練等職員均不得下場比賽；同時兼報名隊長或隊員之職員除外）。
- 3.長青組：每單位限報名 1 隊，不分男女共同組隊，每隊報名 7-10 人為限（不含職員；領隊、教練等職員均不得下場比賽；同時兼報名隊長或隊員之職員除外）。

四、競賽辦法：

- 1.國小、國中組採 6 人 5 分制，其順序為單、單、雙、單、單，先勝三分者為獲勝；單雙打不得兼打（即每位選手僅得選擇一點出賽）。
- 2.社會、長青組採 7 人 5 分制，其順序為單、雙、單、雙、單，先勝三分者為獲勝；單雙打不得兼打（即每位選手僅得選擇一點出賽）。
- 3.比賽計分採 5 局 3 勝制，每局以先得 11 分的一方為勝方；但雙方均得 10 分後，以先領先對方 2 分的一方為勝方。
- 4.出場順序不得輪空，輪空以下皆算失分。
- 5.出場比賽之選手請勿穿著主體顏色為白色之運動服。
- 6.以報名隊數多寡決定比賽制度。
- 7.因賽程緊湊，必要時大會得採分桌進行比賽，請各隊配合。
- 8.採用中華民國桌球協會審定之最新規則。
- 9.採用日本牌（Nittaku）三星 40mm+白色比賽用球。

五、報名時間：由各單位依據競賽規程總則規定辦理。

六、獎勵：依據第 59 屆六堆運動會總則獎勵。

七、領隊技術會議：依據第 59 屆六堆運動會總則辦理。

八、本競賽規程如有未盡事宜，由大會技術委員會修正後公告實施之。

九、申訴：依據第 59 屆六堆運動會總則規定辦理。

第 59 屆六堆運動會軟式網球競賽規程

比賽日期：113 年 3 月 10 日

比賽地點：屏東縣麟洛國小網球場

一、組別：

1.社會男子組。

二、參賽資格：

1.社會組：以鄉（區）為單位。

(1)凡現籍居住在六堆各鄉（區）內之六堆人士，均得代表其居住各鄉（區）參加比賽。

(2)凡設籍（曾設籍滿一年以上）六堆各鄉（區）之六堆人士及其子女，均得代表其居住各鄉（區）參加比賽。

備註：註冊時曾設籍六堆各鄉（區）滿一年以上之六堆人士，須附戶籍謄本-記事欄不得省略；原籍地者須附戶口名簿影本。

(3)凡目前在六堆各鄉（區）機關學校及企業、團體服務之現職人員得代表該鄉（區）參加比賽（須附在職證明）。

(4)客家委員會或各縣市客家專責單位均可以參加（須附在職證明）。

(5)社會組：不限年齡。

三、註冊人數：以鄉(區)為單位參加，每隊最少報名 6 人，最多以 8 人為限。

四、競賽辦法：

1.比賽規則：採用中華民國軟式網球協會審訂之最新規則。規則中如有未盡事宜，則以審判委員會議之決議為最終判決。

2.比賽制度：視報名參加隊數之多寡，於抽籤時公布之。

3.「社會組團體組」：

比賽方式：採三組雙打對抗二勝制，各組採七局計分制，選手不能重複出場。

4.循環賽積分相同時名次判定之優先順序：

(1)兩隊積分相同時以該兩隊比賽之勝隊獲勝。

(2)如遇三隊或三隊以上積分相同時，以積分相同之相關各隊比賽結果，依下列順序判定：

(A)(勝點數)÷(負點數)之商大者獲勝

(B)(總勝局數)÷(總負局數)之商大者獲勝

(C)(總勝分)÷(總負分)之商大者獲勝

(D)如仍無法判定名次時，則由裁判長主持抽籤決定或並列

5.比賽規定：

- (1)各隊應於賽前 30 分鐘前向大會領取出賽名單，填妥後於 20 分鐘前提交大會競賽組，如比賽時間更動，以大會宣布為準。為了賽程順利進行，地安排得由大會隨時視情況調度及分點同時舉行，各隊不得異議。
- (2)各隊(選手)須準時報到及出賽，如經大會廣播 10 分鐘未能出場比賽隊伍，以棄權論處。
- (3)如有冒名頂替或資格不符，全隊判取消資格。
- (4)社會男子組之第一點及第二點不可排空點，否則該場次以棄權論處。參賽選手經點名超過 10 分鐘仍未出場比賽，視同排空點；如須查驗證件，10 分鐘內提不出證明者，視同排空點。
- (5)出場比賽之選手應穿著符合規定之運動服出場。
- (6)報名未達二隊(人)時，競賽組有權逕行取消該組比賽或改列為表演賽，但成績不列入總錦標計分及不頒發比賽獎金。

6.比賽用球：大會指定比賽用球。

五、報名時間：由各單位依據競賽規程總則規定辦理。

六、獎勵：依據第 59 屆六堆運動會總則獎勵。

七、領隊技術會議：依據第 59 屆六堆運動會總則辦理。

八、本競賽規程如有未盡事宜，由大會技術委員會修正後公告實施之。

九、申訴：

- 1.比賽事實的判定，以主審之判決為終決。
- 2.選手資格之申訴，請在第一點比賽前依規定提出。
- 3.選手身份之申訴，請在各點第二局開始比賽前依規定提出。
- 4.資格或身份之申訴提出後，雙方球員應於 10 分鐘內提出證件以資證明，但比賽仍應繼續進行，如選手資格或身份之申訴成功，則被申訴之隊伍取消比賽資格。
- 5.有關比賽事項申訴，由領隊或教練簽名後，以書面提出並繳交保證金新台幣參仟元，如申訴未能成立時，大會得沒收其保證金。
- 6.未依上述規定提出申訴者，大會一律不接受處理。

第 59 屆六堆運動會大隊接力競賽規程

比賽日期:113 年 3 月 10 日

比賽場地:屏東縣麟洛國小

一、組別：

1.國小組 2.國中 7 年級組 3.國中 8 年級組

二、參賽資格與註冊人數：

1.凡六堆各鄉(區)轄區內國中均可參加，以學校為單位，每校每組至多報名一隊。

2.每參賽單位報名至多 35 人，下場比賽人數 16 人，男女生各 8 人。

3.組隊方式：

(1)原則以【班】為單位，不得跨班參加；惟若班級男生或女生人數不足 8 人，可跨班組隊。(同年級 2 班以上之校內初賽，若由參賽男、女生不足 8 人之班級獲代表權，僅可與同樣人數不足之班級併班組隊，若無其他人數不足班級，始可與第二名之班級跨班組隊參加。

(2)跨班組隊須以同年級為優先，若同年級只有一班，可跨年級組隊，但只能參加該隊中最高年級學生之組別。

(3)跨班組隊以最少班數為主，若跨兩班即超過男生或女生人數各 8 人，則不得跨三班組隊，以此類推。

(4)學校 7、8 年級學生總數不足 16 人者，得以【校】為單位，跨校組隊。

(5)學校國小凡在六堆各鄉（區）轄區內國小在籍內學生（以鄉區為單位）組隊。

4.以班級組隊，各參賽班級報名應全班報名，下場比賽人數 16 人。

5.禁止參賽之學生包括：

(1)曾經代表學校或縣市參加全國性田徑項目比賽者。

(2)體育班學生（體育班之認定以教育主管機關核定之班級為原則）。

6.參加比賽時，應攜帶學生證備查。

三、比賽規則：

1.下場比賽人數：實際下場人數每隊 16 人、候補至多 19 人，每棒次跑 100 公尺。

2.棒次安排：女生須先完成前 8 棒，9~16 棒次始可安排男生。

3.比賽時須著統一服裝，違反規定者不得下場比賽。

4.比賽時一律不能穿釘鞋(含足、棒球鞋)下場比賽，一律穿著平底運動鞋出賽(已卸除鞋釘之釘鞋亦不得穿著)；同時亦不得赤足出賽。

5.採用「112 學年度全國國民中小學班際大隊接力錦標賽比賽規則」。

6.請各班組隊時，應了解學生身體狀況，並請家長簽署參賽同意書，以免發生危險。

四、報名時間：依據競賽規程總則規定，113年1月12日下午5時截止。

五、獎勵：依據第59屆六堆運動會總則獎勵。

六、領隊技術會議：依據第59屆六堆運動會總則辦理。

七、本競賽規程如有未盡事宜，由大會技術委員會修正後公告實施之。

八、申訴：

1.競賽爭議：

(1)在規則上有明文規定或同等意義之註明者，須以裁判員之判決為依據。

(2)有關競賽上所發生之問題，得以口頭向裁判長申訴；若對裁判長的裁決尚有異議時，再依照本規程之規定在紀錄組成績公佈後30分鐘內，以書面申訴書向大會仲裁委員會提出申訴。

2.申訴程序：

應以單位領隊或教練簽字的申訴書向大會仲裁委員會正式提出，並以仲裁委員會的判決為終決；提出申訴書時須繳交保證金新台幣3,000元，若被仲裁委員會決議不成立時，得沒收保證金充作大會經費。

3.資格認定：

若選手資格有疑問時，參加單位須備在學證明或相關證明文件以備查驗。申訴需在檢錄結束前向競賽組提出，並儘可能提供相關證據資料。

4.比賽進行中，各單位領隊、教練、管理及運動員不得當場質詢裁判員。

112 學年度全國國民中學班際大隊接力錦標賽比賽規則

1. 所謂「大隊接力賽跑」，意指接力比賽，國中 16 人 x100 公尺，每隊報名至多 35 人，男女生各 8 人，每人跑 100 公尺，女生須先完成前 8 棒次，9~16 棒次始可安排男生。參加大隊接力賽跑的選手服裝，全隊的式樣、顏色必須一致，如穿著學校運動服，男女生顏色則可不同。褲子穿著應以短褲為限（內穿緊身衣、褲不受限制）。違犯者，如未能於最後一次檢錄前改善，不准出場比賽。比賽中違反，該接力隊將會被取消資格。跑鞋一律為平底運動鞋、不得有顆粒。並且不可赤足參加比賽。
2. 接力區為 20 公尺。只有在接力區內，才能進行起跑、助跑、接力棒傳接。每一接力區的 起跑準備位置，為接力區入口線後。
3. 在 200 公尺跑道進行之比賽，前二棒必須是分道比賽（選手在彎道跑道時，若踩內線，則每次加總時間 5 秒），第四棒選手通過 320 公尺搶道線後即可不再分道。分道比賽時，選手可以在自己的跑道上標示記號，如使用自粘膠帶，最大面積為 5 公分*40 公分，而且色彩不可混淆跑道上其他永久記號。不分道比賽時，不可在跑道上標示記號。
4. 第五棒之接棒選手順序，應在該接力區裁判指揮下，依檢錄單上之順序排列，第六棒（含）以後之接棒順序，則依前一棒跑出接力區之先後順序，由內到外排列接棒順序。接棒選手 不可改變在接力區起點處原來排列的順序，（違反此規定每隊加總時間 5 秒）。
5. 在整個比賽過程中，接力棒必須拿在手上。若掉棒時，必須由掉棒者拾回。掉棒選手可以 離開自己的跑道去拾棒，但不可由此而減少應跑距離，也不可因此而妨礙其他跑道選手。
6. 接力棒的傳接，開始於接力棒傳交於次一接棒者手中為完成。選手不可穿戴手套或在手中 放置物質，以獲得較佳接棒抓力。在接力區內的判定是根據接力棒的位置，而不是根據選 手的身體位置。如在接力區外傳接棒，（違反此規定每隊加總時間 5 秒）。
7. 選手在接棒之前和傳棒之後，應留在各自跑道或接力區內，直到跑道通暢，以免阻擋其他選手。若離開自己的位置或跑道，以致妨礙他隊選手進行比賽時，每隊加總時間 5 秒。

8. 用手推動或用其他方法（如場外陪跑）來協助選手者，該隊將會被取消資格。
9. 接力隊選手一旦參加比賽後，往後賽次只准 14 位選手替換。替換的選手只要是報名參加該次賽會的選手，均可替換。
10. 比賽晉級方式：預賽採抽籤分組，計時取前八名進入決賽；決賽道次依 453621 進行編配。
11. 接力隊的正確名單與棒次，應在每輪比賽前 1 小時 30 分至檢錄處正式提出。
12. 參賽選手需於比賽前 40 分鐘，至檢錄處檢錄。
13. 違反運動道德者，該隊則取消資格。
14. 起跑犯規第一次口頭警告，第二次犯規則該選手取消資格，可立即替換。

24					
25					
26					
27					
29					
29					
30					
31					
32					
33					
34					
35					

第 59 屆六堆運動會霹靂舞競賽規程

比賽日期：113 年 3 月 9 日

比賽場地：屏東縣麟洛國中

一、參賽資格：

1.凡有報名參賽者皆可參賽，不須依總則訂定之為參賽資格。

二、競賽組別：

1.本賽項以不分組別比賽，採不限男女及全年齡組方式比賽。

2.Breaking Battle 1 On 1

報名人數上限30人，未達3人報名參賽則改為表演賽形式演出。

三、Breaking Battle 1 On 1 賽評分標準

1.請勿冒名頂替或不實資格參加比賽，經發現即取消報名資格，並追回比賽獎金及獎狀。

2.評分標準：

經由主辦單位聘請專業評審評分，評分方式採100分為滿分，成績加總後排序。

評分項目如下：

- (1)基礎性 (Foundation) : 20%
- (2)原創性 (Originality) : 20%
- (3)爆發性 (Dynamics) : 20%
- (4)完成度 (Execution) : 20%
- (5)態度性 (Battle) : 20%

3.比賽晉級方式：

➤ 初賽：

- (1)16強賽之前以逐一上場之方式比賽（即海選），出場順序依照報名先後順序而定。每位選手各上場跳一回合，一回合時間不超過1分鐘。
- (2)16強賽即八強賽時，雙方選手各跳兩回合，每回合1分鐘。
- (3)每場對戰都必須評判出雙方的勝負，不得有平手之狀況。
- (4)音樂播放後雙方可以決定是否先跳，唯15秒過後沒人先跳，則由評審示意先跳選手，以保賽事流暢。

➤ 決賽

四強賽即冠軍賽時，雙方選手各跳三回合，每回合2分鐘。

四、報名時間及比賽時間：

- 1.報名時間：112年12月11日（一）起至12月19日（二）下午5時截止
- 2.比賽時間：113年3月9日（六）

五、獎項：

前三名頒發獎金（第一名600元、第二名300元、第三名100元），前六名頒發獎狀。
如報名組數未超過總則標準則只頒發獎狀。

六、其他注意事項：

- 1.各組比賽由當天積分最高者得之，得分相同時以評審給分獲勝票數多者勝之。
- 2.如發生規則未明訂之事件，由裁判團決定之，裁判團亦可送審判委員會做最後決議，不得異議。
- 3.報名參賽者，及認為以確實認同競賽規程，不得對競賽規程提出任何異議。
- 4.得獎隊伍如有冒名上場、使用不法音樂之情形，遭相關權利人檢舉並證實確有該等情事後，主辦單位得逕予取消得獎資格，除追回獎金獎狀外及取消成績，若造成主辦單位損害，得獎隊伍應負損害賠償責任。
- 5.參賽隊伍須於比賽當天依通知報到時間內，由負責人或指定人完成報到手續，若於指定時間未報到者，視同放棄。比賽時唱名3次無回應者，視為自動棄權參賽。
- 6.主辦單位將於現場進行全程錄影及拍照，報名即為同意主辦單位肖像權使用，並可用於不同年度賽事影響、宣傳及圖像公開播放使用權。各隊應於報名時檢附表演內容授權同意書(如附件1)。
- 7.由於活動場地為開放式場地，請各參賽者自行管理個人貴重物品，若有遺失，主辦單位一概不負責。
- 8.主辦單位得視報名隊數及實際作業情形，變更比賽時間及內容，以比賽現場公告或通知為準。
- 9.本活動將辦理雇主責任險及公共意外責任險，其餘保險需求則由參加表演者自行投保。
- 10.各單位依報名規定填寫報名表，填報參加本活動之個人資料，僅供本活動相關用途使用，不違反個資法。
- 11.凡參加本活動者，皆視為同意以上各項規定。

七、獎勵：依據第59屆六堆運動會總則獎勵。

八、本競賽規程如有未盡事宜，由大會技術委員會修正補充後公告實施之。

授權同意書

- 一、茲同意本人_____於「第59屆麟洛六堆運動會~霹靂舞比賽」中之演出，授權予屏東縣麟洛鄉公所及相關單位永久使用，並擁有重製（錄影、錄音、攝影）、公開傳輸、公開播送等權利，且得永久使用本人之肖像權，本人將不提出任何異議和酬勞。
- 二、本人同意就參賽作品（含編舞者及作品內容簡介等）非專屬授權主辦單位及相關單位得為下述利用：
- （一）就現場比賽（含準備期間）進行錄音、錄影、攝影等，並授權主辦單位以任何形式媒體宣傳、推廣、出版、轉載、展示、重製與編輯等權利，其自行或授權第三人利用，無須另行取得參賽者之同意。
- （二）為推動相關業務之目的，得不受時間、地點之限制，對參賽作品為研究、攝影、報導、展示、印製及在相關文宣、雜誌及網路上刊載等利用之權利（含為上述目的再授權予第三人）。
- 三、若關於智慧財產權之相關法律條文有更修，此授權書條文同步配合修正。
- 四、立同意書人若為限制行為能力人，須經法定代理人同意；若為無行為能力人，則須由法定代理人代為簽署本同意書。

此致

屏東縣麟洛鄉公所

立同意書人：

身分證字號：

地 址：

電 話：

中華民國 年 月 日

第 59 屆六堆運動會攀岩競賽規程

比賽日期：113 年 3 月 10 日

比賽地點：屏東縣麟洛國中

一、組別：

- 1.社會男子組 2.社會女子組

二、參賽資格：

- 1.社會組：以鄉（區）為單位。

(1)凡現籍居住在六堆各鄉（區）內之六堆人士，均得代表其居住各鄉（區）參加比賽。

(2)凡設籍（曾設籍滿一年以上）六堆各鄉（區）之六堆人士及其子女，均得代表其居住各鄉（區）參加比賽。

備註：註冊時曾設籍六堆各鄉（區）滿一年以上之六堆人士，須附戶籍謄本-記事欄不得省略；原籍地者須附戶口名簿影本。

(3)凡目前在六堆各鄉(區)機關學校及企業、團體服務之現職人員得代表該鄉(區)參加比賽（須附在職證明）。

(4)客家委員會或各縣市客家專責單位均可以參加（須附在職證明）。

(5)社會組：不限年齡。

三、註冊規定：

由各單位依據競賽規程總則規定辦理。各鄉（或區）以報名一組為限。其中包括 6 名正式隊員和 1 名候補隊員，成員男女不限。

四、競賽辦法

1.比賽規則：採用中華民國山岳協會審定之最新國際攀登比賽規則，並配合大會技術手冊之特別規定處理。規則中如有未盡事宜及疑義，則以審判委員會之決議為最終判決。

2.出場順序：由大會電腦隨機排定並報請大會裁判長核示，確定賽程將於六堆運動會官網公告。

3.比賽辦法：

(1)比賽方式：

採團體速度計時賽（6 名正式隊員），取整隊秒數總和最少者為優勝。參賽隊

伍每次比賽三人同時上場，聽號令人員口令開始攀登，攀登者可以墜落且不限次數，若墜落可從墜落的高度繼續往上攀爬，直到完攀或超過時間為止。完攀動作，選手應用雙手同時觸碰頂部岩板才算完成攀登，裁判才會停止計時。該次三人完成計時後，再換另三人上場比賽。若有隊伍中有選手因故而無法抓到最後之完攀點，該員成績按所有參賽者中，完攀成績最後一名的秒數*2 作計算。

(2) 攀登程序：

比賽選手被點名準備攀登路線時，選手應做出起攀姿勢，此姿勢為一腳在地，一腳在第一個腳點，一隻手或一雙手在起攀手點上。當同組比賽的所有選手都已做好起攀姿勢時，裁判員問一次"預備(Ready)?"。除非有選手清楚的回應 "Not Ready"，裁判員給一個短哨音做為起攀訊號。如果有偷攀情況，裁判員立即發出清晰且大聲的訊號停止所有選手繼續攀登。如有一名選手在同一組賽事中發生兩次偷攀，該組選手將失格。選手雙手同時觸碰頂部岩板才算完成攀登並停止計時。

五、競賽規定事項：

1. 未經報名之運動員不得出場比賽。且非當場比賽之選手，不得進入比賽場地(含選手隔離區與裁判區)，比賽已結束之選手迅速離開比賽場地，不得藉故停留場內。
2. 比賽時間如有異動時，以大會競賽組報告為準。
3. 運動員應提前 20 分鐘到場，並準時出場參加比賽(逾時依國際攀登運動規則規定辦理，以大會時間為準)。
4. 參賽隊員均應遵守規則，服從裁判，否則裁判有停止其比賽之權。
5. 參賽運動員必須攜帶身分證或附有照片之身份證明文件(例如：健保卡)以供查驗，未能出具提供身分查驗證明者不得出場比賽；未報名之運動員均不得參加比賽；冒名頂替經查證屬實者，取消該隊全部比賽資格並報請有關單位議處。
6. 運動員的身份證明不符事實時，除不得出場比賽外，法律責任應由所屬單位主管負責。
7. 參加比賽之運動員須確認無特殊疾病、不受劇烈運動比賽影響，並填妥切結書(詳如附件一)。

六、報名時間：由各單位依據競賽規程總則規定辦理。

七、獎勵：依據第 59 屆六堆運動會總則獎勵。

八、領隊技術會議：依據第 59 屆六堆運動會總則辦理。

九、本競賽規程如有未盡事宜，由大會技術委員會修正後公告實施之。

十、申訴：

1.比賽爭議如競賽規則上有明文規定者，以裁判判決為終決。

2.合法之申訴應由各單位有關項目之領隊或教練、管理簽章，用書面（附表格式）向各單項審判委員正式提出，各單項審判委員無法處理時，送大會審判委員會，並繳保證金 3,000 元，審判委員會認為申訴無理由時，得沒收其保證金充作獎品費用。

3.關於運動員資格申訴問題，除當時用口頭申訴外，仍須依照本要點有關規定於該項競賽結束後三十分鐘內補齊正式手續提出，否則不予受理並不得異議。

4.各種比賽進行中，各單位職員、運動員，不得當場直接質詢裁判員。

十一、備註：

1.團體速度計時賽以上方確保方式攀登。

2.參賽選手個人攀岩裝備由大會提供。請選手穿自己的運動鞋與運動服裝。

3.場地備有攀岩吊帶及專業確保人員。

4.比賽前將會有技術會議，說明本次比賽規則及相關注意事項。

5.比賽前將有前攀員(forerunner)或定線員(route setter)先示範攀登路線一次。

6.正式比賽時間與隔離區關閉時間，賽前以主辦單位官方網頁公告為準，比賽當天則以現場大會公告為準。

7.如運動員個人之要求會影響到其他選手公平性時，需在領隊會議時提出討論議決。

附件一（所有隊員皆需填寫）

切 結 書

本人 _____ 自願參加 第 59 屆六堆運動會攀岩比賽，並已詳細閱讀
並充分瞭解以下事項：

- 一、攀登比賽具有潛在之危險性，若發生意外會導致受傷或死亡。
- 二、參賽選手應遵守比賽規則，聽從大會工作人員之指導，隨時注意自身
與他人的安全，倘因個人疏失導致意外傷亡，願由選手本人自行負責，
概與主辦單位及大會工作人員無涉。

本人簽名：

日 期：

第 59 屆六堆運動會慢速壘球競賽規程

比賽日期：113 年 3 月 10 日

比賽地點：麟洛棒球場

一、組別：

1.社會組

二、參賽資格：

1.社會組：以鄉（區）為單位。

(1)凡現籍居住在六堆各鄉（區）內之六堆人士，均得代表其居住各鄉（區）參加比賽。

(2)凡設籍（曾設籍滿一年以上）六堆各鄉（區）之六堆人士及其子女，均得代表其居住各鄉（區）參加比賽。

備註：註冊時曾設籍六堆各鄉（區）滿一年以上之六堆人士，須附戶籍謄本-記事欄不得省略；原籍地者須附戶口名簿影本。

(3)凡目前在六堆各鄉（區）機關學校及企業、團體服務之現職人員得代表該鄉（區）參加比賽（須附在職證明）。

(4)客家委員會或各縣市客家專責單位均可以參加（須附在職證明）。

(5)社會組：不限年齡。

三、註冊規定：

由各單位依據競賽規程總則規定辦理。各鄉（或區）以報名 1 組為限。註冊運動員以最少 12 人至最多 20 人，成員男女不限。

四、競賽辦法

1.比賽規則：採用全國最新慢速壘球比賽規則。規則中如有未盡事宜，則以審判委員會會議之決議為最終判決。

2.比賽制度：視報名參加隊數多寡，於抽籤時公佈之。

3.比賽規定：

(1)各場比賽均以 7 局定勝負（1 小時為限）。賽完 7 局勝負不分時，採「突破僵局制」，賽完 5 局（含）比賽相差 7 分以上、4 局（含）相差 10 分以上時，即結束比賽。

(2)賽前 10 分鐘提出比賽名單，如超過比賽時間 10 分鐘則棄權論。

(3)與賽隊伍必須穿著整齊球衣,並印有單位名稱始可下場比賽。

五、報名時間：由各單位依據競賽規程總則規定辦理。

六、獎勵：依據第 59 屆六堆運動會總則獎勵。

七、領隊技術會議：依據第 59 屆六堆運動會總則辦理。

八、本競賽規程如有未盡事宜，由大會技術委員會修正後公告實施之。

九、申訴：依據第 59 屆六堆運動會總則規定辦理。

第 59 屆六堆運動會槌球競賽規程

比賽日期：113 年 3 月 9、10 日

比賽地點：國道 3 橋下永豐槌球場

一、組別：

1.社會男子組 2.社會女子組

二、參賽資格：

1.社會組：以鄉（區）為單位。

(1)凡現籍居住在六堆各鄉（區）內之六堆人士，均得代表其居住各鄉（區）參加比賽。

(2)凡設籍（曾設籍滿一年以上）六堆各鄉（區）之六堆人士及其子女，均得代表其居住各鄉（區）參加比賽。

備註：註冊時曾設籍六堆各鄉（區）滿一年以上之六堆人士，須附戶籍謄本-記事欄不得省略；原籍地者須附戶口名簿影本。

(3)凡目前在六堆各鄉(區)機關學校及企業、團體服務之現職人員得代表該鄉(區)參加比賽（須附在職證明）。

(4)客家委員會或各縣市客家專責單位均可以參加（須附在職證明）。

(5)社會組：不限年齡。

三、註冊人數：

1.每鄉(區)限報男、女組各 1 隊，每隊球員最多七人。女生可報名男子組，男生不得報名女子組。

2.男子組或女子組之教練，男、女均可擔任。(教練不得參賽)

四、競賽辦法：

1.採用中華民國槌球協會最新規則。

2.初賽採循環賽，複、決賽採單淘汰賽。

3.三隊取一隊，四隊取二隊，五隊取三隊參加複(決)賽。

五、報名時間：由各單位依據競賽規程總則規定辦理。

六、獎勵：依據第 59 屆六堆運動會總則獎勵。

七、領隊技術會議：訂於 113 年 3 月 9 日（星期六）賽前 1 小時在球場舉行。

八、本競賽規程如有未盡事宜，由大會技術委員會修正後公告實施之。

九、申訴：依據第 59 屆六堆運動會總則規定辦理。

十、備註：

- 1.各隊員請攜帶身份證明文件備查，並自備球桿、球、號碼衣，穿著制服。
- 2.報名未達三隊(人)時，競賽組有權逕行取消該組比賽或改列為表演賽，但不列入總錦標計分及不頒發比賽獎金

2024年59屆六堆運動會馬拉松隊職員名單

一、社男

1、內埔鄉

領隊:簡士博

黃國芳 朱遠航 林啓正 張志遠 廖奎昌 游仲嘉 葉展宏

2、六龜區

領隊:陳昱如 執行教練:黃建菁 管理:莊朝嘉

詹俊毅 劉柏宏 陳裕升 王閔揚 黃聖儒

3、甲仙區

領隊:劉德旺 執行教練:劉文甲 管理:陳國評

陳育慶 劉育銘 王耀霆 吳振揚 黃振凱

4、竹田鄉

領隊:林弘益

林弘益 黃建棟 陳估漢 賴光德 張巧平

5、杉林區

領隊:蕭見益

阮鵬安 周育緯 張皓宇 陳韋誠 吳宗臻

6、長治鄉

鍾政凱 王桂明 黃榮貴 賴仁傑 邱常瑞

7、美濃區

鍾立文 周建炆 楊嘉宏 劉俊余 吳俐靜

8、高樹鄉

許榮都 潘璿翔 姚新存 吳浚民 廖德魁

9、萬巒鄉

黎正宗 林立宸 李煥斌 鍾裕豐 李春定 賴信丞 陳英平

10、麟洛鄉

李英睿 黃昶維 吳嘉祐 徐瑞昌 謝孟基

11、客家委員會(發展中心)

洪登欽 曾翰文 邱鵬瑞 江盛來 林哲詳

二、社女

1、內埔鄉

領隊:簡士博 管理:黃麟喧

林沛宸 葉錦芳 鄭圭惠 吳惠茹 梁淑霞 謝玉秋 李綉慧

2、六龜區

領隊:陳昱如 執行教練:黃建菁 管理:莊朝嘉

沈盼盼 王秀雯 賴宜絹 梁維玲 陳玉如

3、甲仙區

領隊:劉德旺 執行教練:劉文甲 管理:陳國評

江怡緻 林庭亦 郭俞伶 郭蓓蓓 余惟毓

4、竹田鄉

領隊:宋秋菊

宋秋菊 廖慧宜 石文鳳 陳怡萍 吳沁玲

5、杉林區

謝幸蓁 李冠萱 李宛洛 劉秀玉 黃羽庭

6、長治鄉

沈玲卉 王貴英 蕭萍香 鄭文琇 余小華

7、美濃區

張雅婷 洪靖惠 謝沛昀 林芯卉 羅筱如

8、高樹鄉

王瓊菽 王芳惠 王宗儀 林慧宜 吳佳慧

9、新埤鄉

曾惠琴

10、萬巒鄉

李慧容 林秀珊 鄭雲榛 楊雅雯 吳夢婷 莊采縈

11、麟洛鄉

范幼澐 吳語芳 武佩華 徐久雁 李淑玲

12、客家委員會(發展中心)

呂姿慧 鍾涵羽 梁蓉莉 林莞絢 李雅婷

2024年59屆六堆運動會馬拉松比賽名單

一、社男組

1、5K

內埔鄉：黃國芳 張志遠 游仲嘉 朱遠航 葉展宏 林啓正 廖奎昌
 六龜區：劉柏宏 黃聖儒 王閔揚 詹俊毅 陳裕升
 甲仙區：劉育銘 黃振凱 吳振揚 王耀霆 陳育慶
 竹田鄉：賴光德 黃建棟 陳佶漢 林弘益 張巧平
 杉林區：張皓宇 吳宗臻 阮鵬安 周育緯 陳韋誠
 長治鄉：黃榮貴 王桂明 賴仁傑 邱常瑞 鍾政凱
 美濃區：吳俐靜 鍾立文 周建廷 劉俊余 楊嘉宏
 高樹鄉：潘璿翔 吳浚民 許榮都 姚新存 廖德魁
 萬巒鄉：賴信丞 李春定 鍾裕豐 黎正宗 李煥斌 陳英平 林立宸
 麟洛鄉：徐瑞昌 黃昶維 吳嘉祐 李英睿 謝孟基
 客家委員會(發展中心)：江盛來 洪登欽 邱鵬瑞 曾翰文 林哲詳

二、社女組

1、5K

內埔鄉：林沛宸 謝玉秋 梁淑霞 鄭圭惠 吳惠茹 李綉慧 葉錦芳
 六龜區：賴宜絹 王秀雯 梁維玲 陳玉如 沈盼盼
 甲仙區：郭俞伶 郭蓓蓓 余惟毓 江怡緻 林庭亦
 竹田鄉：宋秋菊 廖慧宜 石文鳳 陳怡萍 吳沁玲
 杉林區：李冠萱 劉秀玉 李宛洛 黃羽庭 謝幸蓁
 長治鄉：余小華 王貴英 鄭文琇 沈玲卉 蕭萍香
 美濃區：洪靖惠 謝沛昀 張雅婷 林芯卉 羅筱如
 高樹鄉：王宗儀 王瓊菽 王芳惠 吳佳慧 林慧宜
 新埤鄉：曾惠琴
 萬巒鄉：林秀珊 鄭雲榛 李慧容 楊雅雯 吳夢婷 莊采縈
 麟洛鄉：徐久雁 范幼潏 李淑玲 武佩華 吳語芳
 客家委員會(發展中心)：林莞絢 梁蓉莉 鍾涵羽 李雅婷 呂姿慧

2024年59屆六堆運動會競速溜冰隊職員名單

一、社女

1、萬巒鄉

領隊:林國順 執行教練:蔡綦妍

001 李宇芹 002 薛柔婕 003 薛霈婕

二、國男

1、新埤國中

領隊:張浩鳴 執行教練:陳彥文 管理:張君龍

004 李思賢 005 潘韋廷

2、麟洛國中

執行教練:簡子軒

006 徐宇鎡

三、小男低年級

1、內埔鄉

執行教練:莊大慶 管理:賴欣孜

007 林子義 008 馬星凱

2、竹田鄉

領隊:謝俊明 執行教練:楊奇郡 管理:吳宇斌

009 曾信傑 010 鍾嘉城 011 鍾嘉晉

3、佳冬鄉

012 張津梧 013 李佑晨 014 陳鉅翰

4、美濃區

015 蕭廷諺

5、新埤鄉

領隊:祝玉麟 執行教練:葉恩佑 管理:李哲璋

016 簡鋁誠 017 胡堇沅 018 謝坤哲

6、萬巒鄉

領隊:黃俊傑 執行教練:蔡綦妍

019 劉佳楷 020 劉定叡 021 劉宥廷 022 又丞 023 李京翰 024 林俊麒 025 洪宥恩 026 潘宥凱
027 鍾愷澤

7、麟洛鄉

028 何棣傑 029 吳唯裕 030 張佑為 031 張程均 032 王詠逸

四、小女低年級

1、內埔鄉

執行教練:簡子軒 管理:陳俊義

033 賴筠臻 034 陳可芯 035 黃千真

2、竹田鄉

領隊:謝俊明

036 黃韻霏

3、佳冬鄉

037 曾詠喬 038 林艾槿

4、長治鄉

領隊:王善美 執行教練:莊大慶

039 張愉悅

5、美濃區

040 吳昕蘋 041 曾苓植 042 詹千嬋

6、新埤鄉

領隊:祝玉麟 執行教練:葉恩佑 管理:李哲璋

043 林妤嫻 044 林子婷 045 林昕緹 046 林歆嫻 047 邱羽

7、萬巒鄉

領隊:黃俊傑 執行教練:蔡蓁妍

048 吳宇涵 049 吳芯妤 050 廖宸葳 051 張芸嫻 052 李芯妤 053 潘宥芯 054 鄭宇彤

8、麟洛鄉

055 傅苡捷 056 謝沐辰

五、小男中年級

1、內埔鄉

057 林柏宇 058 賴敬誠

2、佳冬鄉

059 張睿文 060 曾永豪 061 賴宥歡

3、新埤鄉

領隊:李文益 執行教練:劉任峯 管理:陳彥文

062 李宸睿 063 林楷勛 064 林睿烱 065 潘岳哲

4、萬巒鄉

領隊:黃俊傑 執行教練:蔡蓁妍

066 張峻碩 067 許宸愷 068 鍾秉宸

5、麟洛鄉

管理:嚴智文

069 吳唯名 070 曾羿喆 071 陳毅

六、小女中年級

1、內埔鄉

072 何芯妤 073 林函璇

2、佳冬鄉

074 曾苡婕

3、長治鄉

075 邱愉洋

4、美濃區

076 吳藝芸

5、新埤鄉

領隊:李文益 執行教練:劉任峯 管理:陳彥文

077 曾苓捷 078 潘宜鈺 079 潘靚怡 080 王昕婉 081 簡渝珊 082 郭宥言

6、萬巒鄉

領隊:黃俊傑 執行教練:蔡蓁妍

083 劉冠儀 084 廖宸萱 085 徐苡庭 086 涂芯瑜 087 潘宥蓁 088 陳宥安

七、小男高年級

1、內埔鄉

089 林侑廷 090 林立 091 鍾易承

2、佳冬鄉

092 曾致源 093 賴裕澄

3、長治鄉

執行教練:簡子軒

094 吳紘圻

4、美濃區

095 林利澄 096 邱子恩

5、新埤鄉

領隊:林秀英 執行教練:方映迪 管理:陳佳伶

097 曾志豪 098 林子揚 099 林鼎恩 100 潘勝昊 101 潘和奕 102 潘均袖 103 潘廷恩 104 王志誠
105 簡銓葳 106 鍾松宸

6、萬巒鄉

領隊:黃俊傑 執行教練:蔡蓁妍

107 劉宥甫 108 吳宇恩 109 周法宇 110 徐唯宸 111 鍾丞軒 112 鍾昊翰 113 鍾羽桓 114 陳宥廷

7、麟洛鄉

115 吳唯丞

八、小女高年級

1、內埔鄉

116 周郁宴 117 黃美鈞

2、佳冬鄉

118 張芮瑜 119 曾怡儒

3、美濃區

120 吳昱潔 121 林妍蓁 122 林采璃 123 邱子庭

4、新埤鄉

領隊:林秀英 執行教練:方映迪 管理:陳佳伶
124 邱筠珈

5、萬巒鄉

領隊:黃俊傑 執行教練:蔡蓁妍
125 宋恩妮

6、麟洛鄉

領隊:黃素英 執行教練:楊章模
126 陳靚

九、幼童男

1、內埔鄉

領隊:黃玫瑰 執行教練:莊大慶 管理:鍾秋琴
127 劉城愷 128 涂宸恩 129 潘杭翰 130 蕭又允

2、佳冬鄉

131 李宥杰

3、美濃區

132 陳昱君

4、萬巒鄉

領隊:李容珍 執行教練:蔡蓁妍
133 林上斌 134 薛少羲

十、幼童女

1、竹田鄉

領隊:賴正仁

135 吳恩語 136 吳惠語 137 陳芊聿

2、佳冬鄉

138 曾郁甯 139 林昶冉

3、萬巒鄉

140 李貞誼 141 許芷綺

2024年59屆六堆運動會競速溜冰比賽名單

一、社女組

1、計時賽

001 李宇芹 (萬巒鄉) 002 薛柔婕 (萬巒鄉) 003 薛霈婕 (萬巒鄉)

二、國男組

1、計時賽

004 李思賢 (新埤國中) 005 潘韋廷 (新埤國中) 006 徐宇鈺 (麟洛國中)

三、小男低年級組

1、計時賽

007 林子義 (內埔鄉) 008 馬星凱 (內埔鄉) 009 曾信傑 (竹田鄉)
010 鍾嘉城 (竹田鄉) 011 鍾嘉晉 (竹田鄉) 012 張津梧 (佳冬鄉)
013 李佑晨 (佳冬鄉) 014 陳鉞翰 (佳冬鄉) 015 蕭廷諺 (美濃區)
016 簡鋁誠 (新埤鄉) 017 胡堇沅 (新埤鄉) 018 謝坤哲 (新埤鄉)
019 劉佳楷 (萬巒鄉) 020 劉定叡 (萬巒鄉) 021 劉宥廷 (萬巒鄉)
022 吳又丞 (萬巒鄉) 023 李京翰 (萬巒鄉) 024 林俊麒 (萬巒鄉)
025 洪宥恩 (萬巒鄉) 026 潘宥凱 (萬巒鄉) 027 鍾愷澤 (萬巒鄉)
028 何棟傑 (麟洛鄉) 029 吳唯裕 (麟洛鄉) 030 張佑為 (麟洛鄉)
031 張程均 (麟洛鄉) 032 王詠逸 (麟洛鄉)

四、小女低年級組

1、計時賽

033 賴筠臻 (內埔鄉) 034 陳可芯 (內埔鄉) 035 黃千真 (內埔鄉)
036 黃韻霏 (竹田鄉) 037 曾詠喬 (佳冬鄉) 038 林艾瑾 (佳冬鄉)
039 張愉悅 (長治鄉) 040 吳昕蘋 (美濃區) 041 曾苓植 (美濃區)
042 詹千嬾 (美濃區) 043 林妤嫻 (新埤鄉) 044 林子婷 (新埤鄉)
045 林昕緹 (新埤鄉) 046 林歆嫻 (新埤鄉) 047 邱羽 (新埤鄉)

- | | | |
|---------------|---------------|---------------|
| 048 吳宇涵 (萬巒鄉) | 049 吳芯妤 (萬巒鄉) | 050 廖宸葳 (萬巒鄉) |
| 051 張芸嫻 (萬巒鄉) | 052 李芯妤 (萬巒鄉) | 053 潘宥芯 (萬巒鄉) |
| 054 鄭宇彤 (萬巒鄉) | 055 傅苡捷 (麟洛鄉) | 056 謝沐辰 (麟洛鄉) |

五、小男中年級組

1、計時賽

- | | | |
|---------------|---------------|---------------|
| 057 林柏宇 (內埔鄉) | 058 賴敬誠 (內埔鄉) | 059 張睿文 (佳冬鄉) |
| 060 曾永豪 (佳冬鄉) | 061 賴宥叡 (佳冬鄉) | 062 李宸睿 (新埤鄉) |
| 063 林楷勛 (新埤鄉) | 064 林睿烺 (新埤鄉) | 065 潘岳哲 (新埤鄉) |
| 066 張峻碩 (萬巒鄉) | 067 許宸愷 (萬巒鄉) | 068 鍾秉宸 (萬巒鄉) |
| 069 吳唯名 (麟洛鄉) | 070 曾羿喆 (麟洛鄉) | 071 陳毅 (麟洛鄉) |

六、小女中年級組

1、計時賽

- | | | |
|---------------|---------------|---------------|
| 072 何芯妤 (內埔鄉) | 073 林函璇 (內埔鄉) | 074 曾苡縵 (佳冬鄉) |
| 075 邱愉洋 (長治鄉) | 076 吳莖芸 (美濃區) | 077 曾苓捷 (新埤鄉) |
| 078 潘宜鈺 (新埤鄉) | 079 潘靚怡 (新埤鄉) | 080 王昕妮 (新埤鄉) |
| 081 簡渝珊 (新埤鄉) | 082 郭宥言 (新埤鄉) | 083 劉冠儀 (萬巒鄉) |
| 084 廖宸萱 (萬巒鄉) | 085 徐苡庭 (萬巒鄉) | 086 涂芯瑜 (萬巒鄉) |
| 087 潘宥蓁 (萬巒鄉) | 088 陳宥安 (萬巒鄉) | |

七、小男高年級組

1、計時賽

- | | | |
|---------------|---------------|---------------|
| 089 林侑廷 (內埔鄉) | 090 林立 (內埔鄉) | 091 鍾易承 (內埔鄉) |
| 092 曾致源 (佳冬鄉) | 093 賴裕澄 (佳冬鄉) | 094 吳紘圻 (長治鄉) |
| 095 林利澄 (美濃區) | 096 邱子恩 (美濃區) | 097 曾志豪 (新埤鄉) |
| 098 林子揚 (新埤鄉) | 099 林鼎恩 (新埤鄉) | 100 潘勝昊 (新埤鄉) |
| 101 潘和奕 (新埤鄉) | 102 潘均柚 (新埤鄉) | 103 潘廷恩 (新埤鄉) |
| 104 王志誠 (新埤鄉) | 105 簡銓葳 (新埤鄉) | 106 鍾松宸 (新埤鄉) |
| 107 劉宥甫 (萬巒鄉) | 108 吳宇恩 (萬巒鄉) | 109 周法宇 (萬巒鄉) |
| 110 徐唯宸 (萬巒鄉) | 111 鍾丞軒 (萬巒鄉) | 112 鍾昊翰 (萬巒鄉) |
| 113 鍾羽桓 (萬巒鄉) | 114 陳宥廷 (萬巒鄉) | 115 吳唯丞 (麟洛鄉) |

八、小女高年級組

1、計時賽

- | | | |
|---------------|---------------|---------------|
| 116 周郁宴 (內埔鄉) | 117 黃美鈞 (內埔鄉) | 118 張芮瑜 (佳冬鄉) |
| 119 曾怡儒 (佳冬鄉) | 120 吳昱潔 (美濃區) | 121 林妍蓁 (美濃區) |
| 122 林采璃 (美濃區) | 123 邱子庭 (美濃區) | 124 邱筠珈 (新埤鄉) |
| 125 宋恩妮 (萬巒鄉) | 126 陳靚 (麟洛鄉) | |

九、幼童男組

1、計時賽

- | | | |
|---------------|---------------|---------------|
| 127 劉城愷 (內埔鄉) | 128 涂宸恩 (內埔鄉) | 129 潘稔翰 (內埔鄉) |
| 130 蕭又允 (內埔鄉) | 131 李宥杰 (佳冬鄉) | 132 陳昱君 (美濃區) |
| 133 林上斌 (萬巒鄉) | 134 薛少羲 (萬巒鄉) | |

十、幼童女組

1、計時賽

- | | | |
|---------------|---------------|---------------|
| 135 吳恩語 (竹田鄉) | 136 吳惠語 (竹田鄉) | 137 陳芊聿 (竹田鄉) |
| 138 曾郁甯 (佳冬鄉) | 139 林秣冉 (佳冬鄉) | 140 李貞誼 (萬巒鄉) |
| 141 許芷綺 (萬巒鄉) | | |

2024年59屆六堆運動會競速溜冰秩序表

比賽日期：113年2月24日

比賽場地：屏東縣麟洛國小

9：00 檢錄

9：20 開始比賽

場次	組別	項目	賽別	備註
1	幼童男	半趟	決賽	
2	幼童女	半趟	決賽	
3	小女低	1 趟	決賽	
4	小男低	1 趟	決賽	
5	小女中	1 趟	決賽	
6	小男中	1 趟	決賽	
7	小女高	1 趟	決賽	
8	小男高	1 趟	決賽	
9	社女	2 趟	決賽	
10	國男	2 趟	決賽	

2024年59屆六堆運動會羽球隊職員名單

一、社男

1、內埔鄉

傅承凱 李煥元 劉富連 黎毓輝 蔡明吉 曾世禮

2、六龜區

領隊:陳昱如 執行教練:黃建菁 管理:莊朝嘉
吳碩恩 陳柏丞

3、竹田鄉

領隊:李胤 管理:黃本儒
鍾志朋 蘇柏睿 張蔚譯 張柏翔 陳家和 蕭宇傑 楊志翔 陳建嘉 胡皓翔
蔡宗穎 林正修

4、杉林區

潘國源 楊嘉榮 杜安達立 潘進倫 劉坤燈 高佳寶 鍾嘉軒 張家銘 石翔文

5、佳冬鄉

張良容 張順龍 賴政憲 潘炫嘉 潘亮岳 蔡錦全 王杰 楊傳章 王哲仁
楊麗娟

6、長治鄉

曾昆寶 鄭志賢 黃孝仲 張凱鈞 趙贊萍 林崑山 吳東諺 趙秉苙 林煌勝
楊蕙怡

7、美濃區

領隊:張治文 執行教練:張治平
王峙鎔 劉耀城 鍾展有 羅耀原 詹光霖 邱震霆 郭庭榕 黃士修 岳泰君
張治平 溫晉慶 楊忠諺

8、高樹鄉

盧劍峰 蕭智文 吳宏泉 鄒岳宏 廖展健 賴昕廷 邱詠盛 陳祥瑜 李騫豪
陳頌恩

9、萬巒鄉

林志陽 林冠宇 林京霆 羅俊承 黃智群 林辰則 徐國竣 林鴻仁 何昀哲
潘傳熙 林星宇

10、麟洛鄉

領隊:謝鳳美 執行教練:林文介 管理:李靜宜 助理教練:侯雅薰
吳嘉祐 楊竣棋 葉承恩 湯子翰 陳彥宇 陳建佐 嚴仲葦 陳建任 宋佳龍
劉俊賢 石貴鄉

二、社女

1、六龜區

領隊:陳昱如 執行教練:黃建菁 管理:莊朝嘉
羅碧華 林怡君

2、竹田鄉

曾致 黃馨慧 張員瑞 陳芊慈 吳孟庭 廖亭雯 劉子優 周晏廷 林筠軒

3、杉林區

林純甫 林雅馨 陳汶君 李欣蓉 陳瑞涵 劉雅雯 陳佩君

4、美濃區

吳惠淳 劉陳蕙帆

5、高樹鄉

呂曉如 王瓊怡 宋潔如 潘玉玲 張榆葳 黃奕甄 林姿華 吳莉娟 陳沛熏
廖芯妤

6、麟洛鄉

徐久雁 陳欣君 楊芳惠 許蓮花

7、客家委員會

洪一珍 何佳宜 詹欣瑜 黃珈誼 詹芷欣 何思璇 洪瑩馨

8、客家委員會(發展中心)

鍾瓊儀 謝明嬛 邱秀英 鍾旻玲 杜婉柔 劉庭逸 吳安婷 鍾涵羽

三、國男

1、崇文國中

領隊:黃慧瑄 執行教練:林萬宗 管理:陳育婷 助理教練:林源
江品叡 林圻翹 林柏毅 李維凡 劉靖偉 官亮丞 辜淋淵 楊家恩 何昆珈
周陽 古宇.達拉
巴揚

2、竹田國中

領隊:湯博榮 執行教練:胡皓翔 管理:邱國香 助理教練:李國源
鄧博仁 莊登傑 邱凱廷 劉易承 鍾丞喆 郭岱軒 陳雲 謝博淵 李宗儒
吳翊頌

3、杉林國中

李武育 李翔宇 張唯倫 張心瑞 陳泳璋 陳峙廷 古子明 張清宏 林博璋

4、佳冬國中

曾楷祐 張瑞樑 王泳勝 賴柏翰 曾奐傑 李坤祐

5、高樹國中

領隊:盧劍峰 執行教練:潘玉玲 管理:林姿華
吳承享 藍峻 江偉璇 林柏宇 陳樂恩 潘柏恩 孫致弘

6、萬巒國中

領隊:陳朝賢 執行教練:陳忠羿 助理教練:林品嬋

陳寬豪 陳俊喆 沈陽 陳士茂 曾冠倫 林羿亨 鄭嘉峻 鄭嘉凱 吳承恩
林可宸

7、麟洛國中

領隊:郭瓊揚 執行教練:馮子瑜 管理:鍾孟勳

潘家寶 陳瑋誠 林宸宇 唐皓緯 林立宸 吳柏賢 徐境謙 張郁鈞

四、國女

1、崇文國中

領隊:黃慧瑄 執行教練:林萬宗

廖佳宜 阮宥蓁 許菀洳 林善茹 孫雪惠 鄒承楹 陳琳 路兆 陳玄采
鄒承慧 羅宇晞

2、竹田國中

領隊:湯博榮 執行教練:李國源

林宜蓁 蘇品文

3、佳冬國中

李若寧 周真羽

4、高樹國中

領隊:盧劍峰 執行教練:宋潔如 管理:林姿華

阮郁軒 柯芷涵 陳昱婷 王秀蓁 陳絮歆 吳睿庭 賴妍婷 李余子希

5、萬巒國中

領隊:陳朝賢 執行教練:林品嬋 管理:吳宇立

潘逸芯 余玉美 洪玟玟 高辰希 黃鈺慧 熊子芸 唐睿勤 余曉彤 余軒如

五、小男 A

1、內埔鄉

陳奕宏 林宥廷 劉靖翔 陳品森 洪唯宸 唐凡

2、美濃區

領隊:黃秋翰 執行教練:蕭景升 管理:胡佩蘭 助理教練:林志憲
宋宇翔 劉信辰 童匯成 張正佑 林孟澤 林翊祥

3、萬巒鄉

執行教練:顏進生
李玉成 郭晉璋 葉立睿 涂珉瑞 林品辰 林墾

六、小女 A

1、內埔鄉

李栢瑄 吳柔錚 何芯妤 何芮安 楊靚羽 陳好媽

2、美濃區

領隊:郭惠宜 執行教練:童遠昇 管理:蕭幼丹 助理教練:胡立人
張鈺君 馮蕙美 劉愉如 劉筱如 蕭妍芯 謝捷方

3、萬巒鄉

唐睿涵 潘涵彤 李恩慧 林筱蓉 林鈺瀨

七、小男 B

1、內埔鄉

謝宜勳 吳亮駒 林育鼎 簡樊恩 廖富祐 林柏宇

2、美濃區

領隊:陳智輝 執行教練:潘國源 管理:鄭凱明 助理教練:饒鈺明
張皓喆 張崴喆 張紘浚 羅詒凱 劉宇軒 林津鈞 劉宜定 劉晏均

3、萬巒鄉

林建辰 鄭宇宸 李沅謹 林祈睿 李沅宸 陳桀宇

八、社會混合

1、竹田鄉

張蔚譯 楊志翔 吳孟庭 曾致

2、美濃區

王峙鎔 吳惠淳 劉陳蕙帆 鍾宏崎

3、高樹鄉

吳宏泉 賴昕廷 柯智捷 呂曉如 黃奕甄 廖芯妤

4、萬巒鄉

林辰則 林辰美 林星宇 洪筱鈞

5、麟洛鄉

領隊:陳鼎中 執行教練:葉俊恩 管理:陳祉安 助理教練:陳姿螢
楊芳惠 徐久雁 馬春華 陳欣君 馮文緯 嚴仲葦

九、壯男

1、內埔鄉

呂孟騏 李志雄 劉富連 曾世禮 黎毓輝 蔡明吉 傅承凱 李煥元

2、美濃區

領隊:黃啟賓 執行教練:張治平

張治平 詹光霖 鍾宏琦 張嘉雄 朱秀禮 陳志明 李忠雄 張治文

3、萬巒鄉

管理:李文欽

陳昫聲 李建毅 楊穎華 林志陽 李文欽 鍾智偉 林文忠 林育城

4、麟洛鄉

領隊:陳紹明 執行教練:蕭湘愉 管理:陳品孜 助理教練:馮文賜

馬春華 李東原 李明信 石貴鄉 林春光 馮文緯 李風調 劉俊賢

2024年59屆六堆運動會羽球比賽名單

一、社男組

1、雙打

李煥元 傅承凱 (內埔鄉)(1)	陳柏丞 吳碩恩 (六龜區)(1)
鍾志朋 蕭宇傑 (竹田鄉)(1)	杜安達立 石翔文 (杉林區)(1)
賴政憲 潘炫嘉 (佳冬鄉)(1)	溫晉慶 楊忠諺 (美濃區)(1)
黃智群 林志陽 (萬巒鄉)(1)	吳嘉祐 楊竣棋 (麟洛鄉)(1)
劉富連 黎毓輝 (內埔鄉)(2)	胡皓翔 蔡宗穎 (竹田鄉)(2)
潘進倫 劉坤燈 (杉林區)(2)	潘亮岳 蔡錦全 (佳冬鄉)(2)
邱震霆 郭庭榕 (美濃區)(2)	林冠宇 徐國竣 (萬巒鄉)(2)
湯子翰 葉承恩 (麟洛鄉)(2)	蔡明吉 曾世禮 (內埔鄉)(3)
張柏翔 陳家和 (竹田鄉)(3)	鍾嘉軒 高佳寶 (杉林區)(3)
王杰 張良容 (佳冬鄉)(3)	黃士修 岳泰君 (美濃區)(3)
林京霆 羅俊承 (萬巒鄉)(3)	陳建佐 宋佳龍 (麟洛鄉)(3)
陳建嘉 林正修 (竹田鄉)(4)	楊嘉榮 潘國源 (杉林區)(4)
張治平 詹光霖 (美濃區)(4)	潘傳熙 何昀哲 (萬巒鄉)(4)
石貴鄉 劉俊賢 (麟洛鄉)(4)	

2、團體

竹田鄉：張柏翔 鍾志朋 蔡宗穎 陳家和 楊志翔 張蔚譯 蕭宇傑 陳建嘉 蘇柏睿 胡皓翔
 杉林區：鍾嘉軒 張家銘 杜安達立 高佳寶 楊嘉榮 石翔文 潘國源 劉坤燈 潘進倫
 佳冬鄉：賴政憲 王哲仁 楊傳章 王杰 潘亮岳 張良容 蔡錦全 張順龍 潘炫嘉 楊麗娟
 長治鄉：林煌勝 張凱鈞 趙秉苙 趙贊萍 吳東諺 黃孝仲 林崑山 楊蕙怡 鄭志賢 曾昆寶
 美濃區：劉耀城 鍾展有 溫晉慶 王峙鎔 黃士修 邱震霆 楊忠諺 郭庭榕 岳泰君 羅耀原
 高樹鄉：陳祥瑜 李騫豪 陳頌恩 賴昕廷 吳宏泉 盧劍峰 邱詠盛 蕭智文 鄒岳宏 廖展健
 萬巒鄉：林辰則 林鴻仁 林京霆 潘傳熙 林冠宇 何昀哲 黃智群 羅俊承 徐國竣 林星宇
 麟洛鄉：湯子翰 葉承恩 吳嘉祐 陳建任 嚴仲葦 陳建佐 宋佳龍 楊竣棋 陳彥宇

二、社女組

1、雙打

林怡君 羅碧華 (六龜區)(1)	廖亭雯 張員瑞 (竹田鄉)(1)
陳瑞涵 李欣蓉 (杉林區)(1)	劉陳蕙帆 吳惠淳 (美濃區)(1)
吳莉娟 林姿華 (高樹鄉)(1)	徐久雁 陳欣君 (麟洛鄉)(1)
陳芊慈 劉子優 (竹田鄉)(2)	林雅馨 陳佩君 (杉林區)(2)
張榆葳 宋潔如 (高樹鄉)(2)	許蓮花 楊芳惠 (麟洛鄉)(2)
林筠軒 黃馨慧 (竹田鄉)(3)	劉雅雯 林純甫 (杉林區)(3)

2、團體

竹田鄉：林筠軒 張員瑞 陳芊慈 吳孟庭 黃馨慧 曾致 周晏廷 劉子優 廖亭雯
 杉林區：陳瑞涵 劉雅雯 林純甫 林雅馨 李欣蓉 陳佩君 陳汶君
 高樹鄉：廖芯妤 張榆葳 黃奕甄 吳莉娟 呂曉如 宋潔如 潘玉玲 林姿華 王瓊怡 陳沛熏
 客家委員會：詹欣瑜 詹芷欣 黃珈誼 何佳宜 洪一珍 何思璇 洪瑩馨
 客家委員會(發展中心)：謝明環 吳安婷 邱秀英 鍾旻玲 鍾涵羽 鍾瓊儀 杜婉柔 劉庭逸

三、國男組

1、單打

李維凡 (崇文國中)	林柏毅 (崇文國中)	林圻翊 (崇文國中)	何昆珈 (崇文國中)
鄧博仁 (竹田國中)	莊登傑 (竹田國中)	陳峙廷 (杉林國中)	林博璋 (杉林國中)
李武育 (杉林國中)	張瑞樑 (佳冬國中)	王泳勝 (佳冬國中)	曾楷祐 (佳冬國中)
李坤祐 (佳冬國中)	潘柏恩 (高樹國中)	吳承享 (高樹國中)	陳士茂 (萬巒國中)
陳寬豪 (萬巒國中)	林可宸 (萬巒國中)	陳俊喆 (萬巒國中)	

2、雙打

古宇.達拉巴揚 江品叡 (崇文國中)(1)	劉易承 邱凱廷 (竹田國中)(1)
李翔宇 張唯倫 (杉林國中)(1)	曾奐傑 賴柏翰 (佳冬國中)(1)
陳樂恩 林柏宇 (高樹國中)(1)	林羿亨 曾冠倫 (萬巒國中)(1)
劉靖偉 官亮丞 (崇文國中)(2)	郭岱軒 鍾丞喆 (竹田國中)(2)
陳泳璋 張心瑞 (杉林國中)(2)	鄭嘉凱 吳承恩 (萬巒國中)(2)
楊家恩 辜淋淵 (崇文國中)(3)	謝博淵 陳雲 (竹田國中)(3)

張清宏 古子明 (杉林國中)(3)

鄭嘉峻 沈陽 (萬巒國中)(3)

周陽 何昆珈 (崇文國中)(4)

吳翊頌 李宗儒 (竹田國中)(4)

3、團體

崇文國中：李維凡 林柏毅 劉靖偉 周陽 楊家恩 古宇.達拉巴揚 官亮丞 江品叡 林圻翊 辜淋淵

竹田國中：郭岱軒 鄧博仁 莊登傑 謝博淵 鍾丞喆 李宗儒 陳雲 邱凱廷 劉易承 吳翊頌

杉林國中：李翔宇 古子明 陳峙廷 林博璋 張唯倫 陳泳璋 張心瑞 張清宏 李武育

高樹國中：潘柏恩 孫致弘 藍峻 陳樂恩 江偉璇 吳承享 林柏宇

萬巒國中：陳士茂 陳寬豪 林羿亨 曾冠倫 鄭嘉凱 鄭嘉峻 林可宸 吳承恩 沈陽 陳俊喆

麟洛國中：張郁鈞 林立宸 徐境謙 唐皓緯 陳瑋誠 林宸宇 吳柏賢 潘家寶

四、國女組

1、單打

許菀洺 (崇文國中)

廖佳宜 (崇文國中)

阮宥蓁 (崇文國中)

羅宇晞 (崇文國中)

林宜蓁 (竹田國中)

周真羽 (佳冬國中)

李若寧 (佳冬國中)

洪玟玟 (萬巒國中)

潘逸芯 (萬巒國中)

余軒如 (萬巒國中)

2、雙打

陳琳 鄒承楹 (崇文國中)(1)

蘇品文 林宜蓁 (竹田國中)(1)

余壬美 余曉彤 (萬巒國中)(1)

林善茹 孫雪惠 (崇文國中)(2)

唐睿勤 熊子芸 (萬巒國中)(2)

陳玄采 路兆 (崇文國中)(3)

高辰希 黃鈺慧 (萬巒國中)(3)

鄒承慧 羅宇晞 (崇文國中)(4)

3、團體

崇文國中：陳玄采 許菀洺 陳琳 路兆 孫雪惠 鄒承慧 鄒承楹 廖佳宜 阮宥蓁 林善茹

高樹國中：陳昱婷 吳睿庭 柯芷涵 賴妍婷 陳絮歆 李余子希 王秀蓁 阮郁軒

萬巒國中：余軒如 唐睿勤 洪玟玟 高辰希 潘逸芯 熊子芸 黃鈺慧 余壬美 余曉彤

五、小男組

1、單打

林柏宇 (內埔鄉 B) 宋宇翔 (美濃區 A) 劉信辰 (美濃區 A) 張崴喆 (美濃區 B)
 張皓喆 (美濃區 B) 李玉成 (萬巒鄉 A) 葉立睿 (萬巒鄉 A) 李沅謹 (萬巒鄉 B)
 林祈睿 (萬巒鄉 B)

2、雙打

童匯成 張正佑 (美濃區 A)(1) 張皓喆 張崴喆 (美濃區 B)(1)
 郭晉璋 涂珉瑞 (萬巒鄉 A)(1) 鄭宇宸 林建辰 (萬巒鄉 B)(1)
 林翊祥 林孟澤 (美濃區 A)(2) 劉晏均 劉宇軒 (美濃區 B)(2)
 林墾 林品辰 (萬巒鄉 A)(2) 李沅宸 陳桀宇 (萬巒鄉 B)(2)

3、團體

內埔鄉 A：劉靖翔 洪唯宸 陳品森 唐凡 林宥廷 陳奕宏
 內埔鄉 B：林育鼎 吳亮駒 廖富祐 簡樊恩 林柏宇 謝宜勳
 美濃區 A：林孟澤 童匯成 宋宇翔 劉信辰 張正佑 林翊祥
 美濃區 B：劉晏均 張紘浚 羅詒凱 林津鈞 劉宇軒 劉宜定
 萬巒鄉 A：林墾 涂珉瑞 李玉成 葉立睿 林品辰 郭晉璋
 萬巒鄉 B：鄭宇宸 李沅宸 林建辰 陳桀宇 李沅謹 林祈睿

六、小女組

1、單打

張鈺君 (美濃區 A) 馮蕙美 (美濃區 A) 唐睿涵 (萬巒鄉 A) 潘涵彤 (萬巒鄉 A)

2、雙打

劉愉如 劉筱如 (美濃區 A)(1) 李恩慧 林筱蓉 (萬巒鄉 A)(1)
 蕭妍芯 謝捷方 (美濃區 A)(2)

3、團體

內埔鄉 A：陳妤嫣 何芮安 李栢瑄 何芯妤 楊靚羽 吳柔錚

美濃區 A：蕭妍芯 謝捷方 張鈺君 馮蕙美 劉愉如 劉筱如

萬巒鄉 A：潘涵彤 唐睿涵 李恩慧 林筱蓉 林鈺瀨

七、社會混合組

1、混雙

王峙鎔 吳惠淳 (美濃區)(1)

林辰則 林辰美 (萬巒鄉)(1)

張蔚譯 曾致 (竹田鄉)(2)

賴昕廷 黃奕甄 (高樹鄉)(2)

陳欣君 馬春華 (麟洛鄉)(2)

廖芯妤 柯智捷 (高樹鄉)(3)

呂曉如 吳宏泉 (高樹鄉)(1)

徐久雁 馮文緯 (麟洛鄉)(1)

鍾宏崎 劉陳蕙帆 (美濃區)(2)

林星宇 洪筱鈞 (萬巒鄉)(2)

吳孟庭 楊志翔 (竹田鄉)(3)

嚴仲葦 楊芳惠 (麟洛鄉)(3)

八、壯男組

1、團體

內埔鄉：傅承凱 劉富連 李煥元 呂孟騏 黎毓輝 曾世禮 李志雄 蔡明吉

美濃區：李忠雄 詹光霖 鍾宏琦 陳志明 張嘉雄 張治平 張治文 朱秀禮

萬巒鄉：鍾智偉 陳昀聲 林志陽 林文忠 林育城 楊穎華 李建毅 李文欽

麟洛鄉：李明信 劉俊賢 李東原 李風調 馬春華 馮文緯 林春光 石貴鄉

2024年59屆六堆運動會羽球秩序表

比賽日期：113年2月23、24、25日

比賽場地：屏東縣麟洛國中體育館

社男組團體：8隊取6名(分2組，每組取3名進決賽)

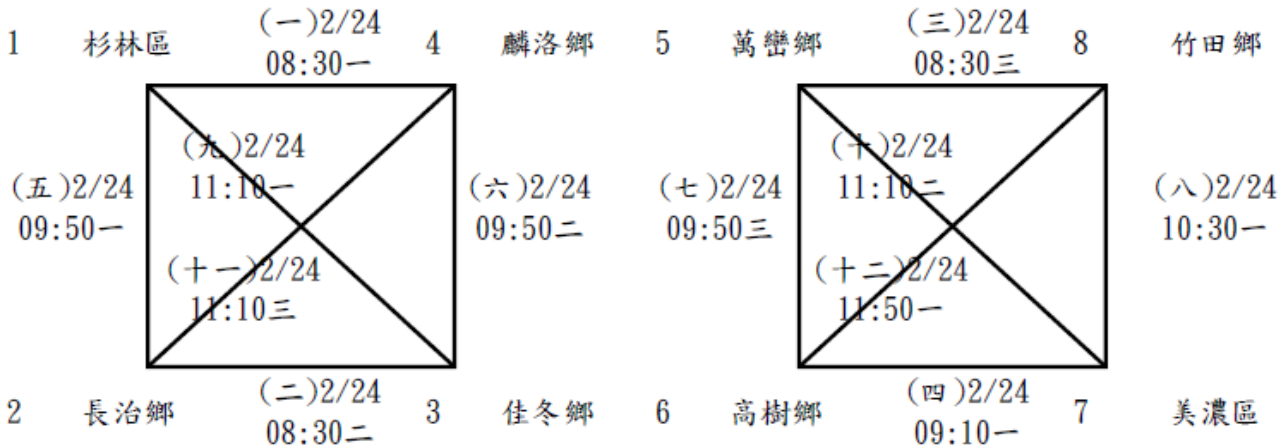

決賽

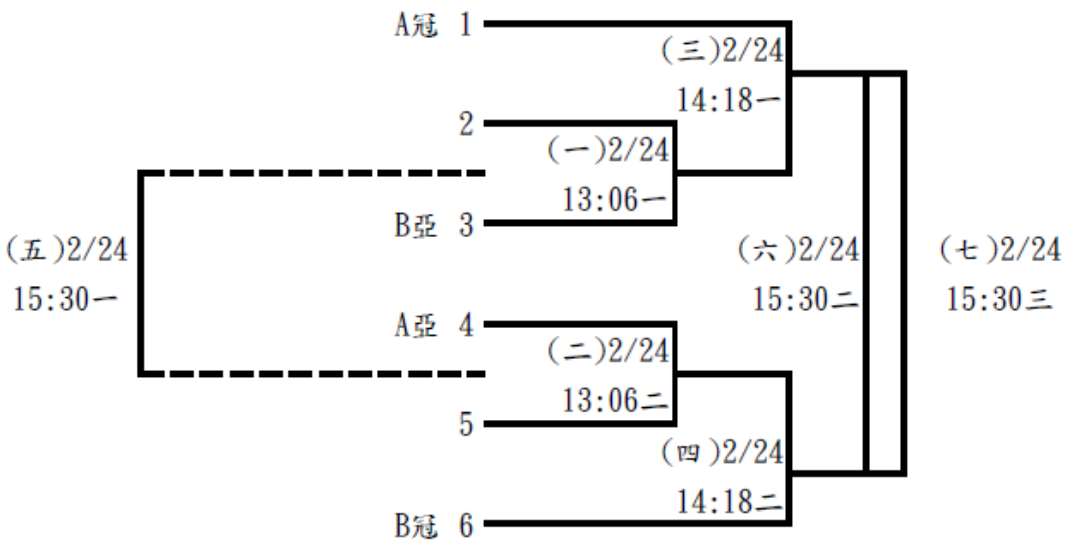

社女組團體：5隊取3名(分組取2名進決賽)

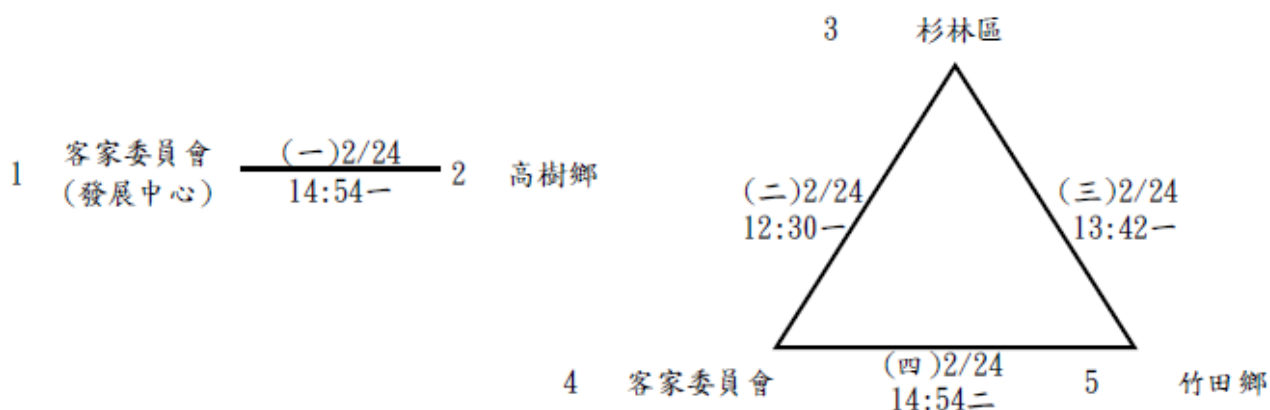

決賽

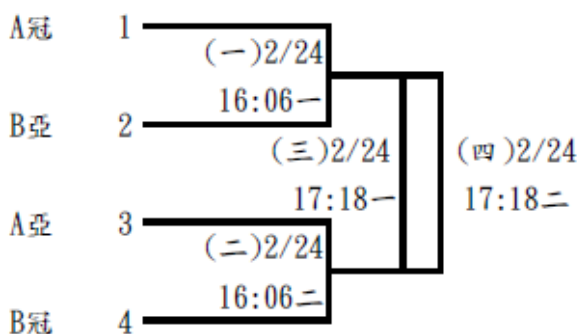

壯男組團體：4隊取2名

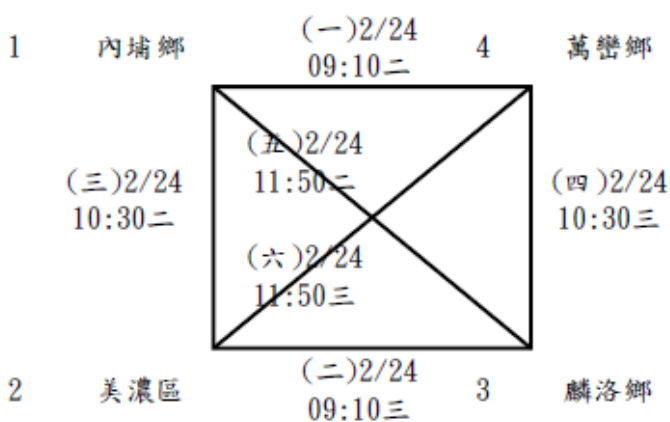

國男組團體：6隊取4名(分2組，每組取2名進決賽)

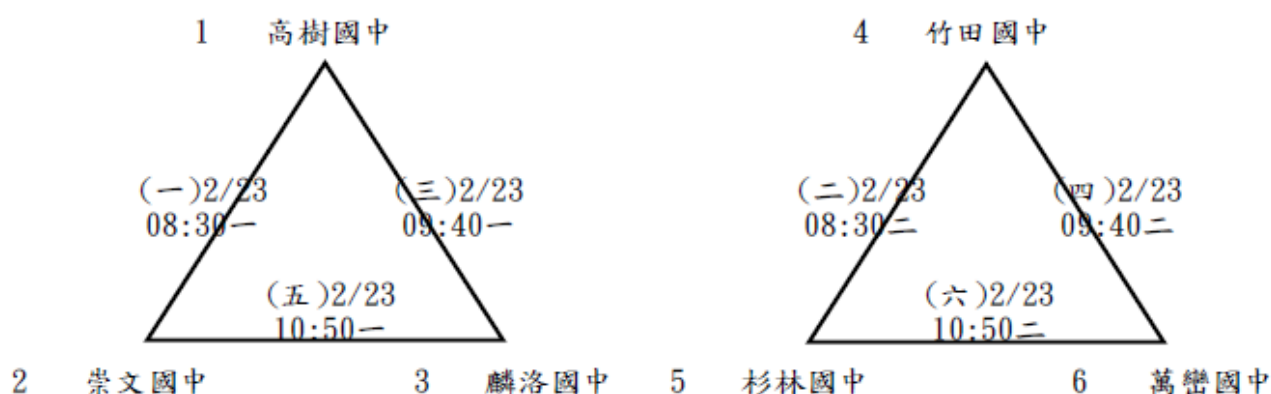

決賽

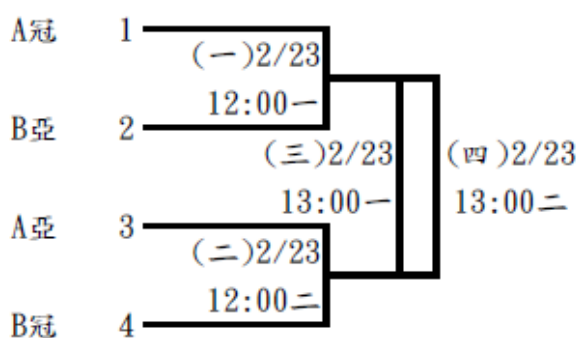

國女組團體：3隊取1名

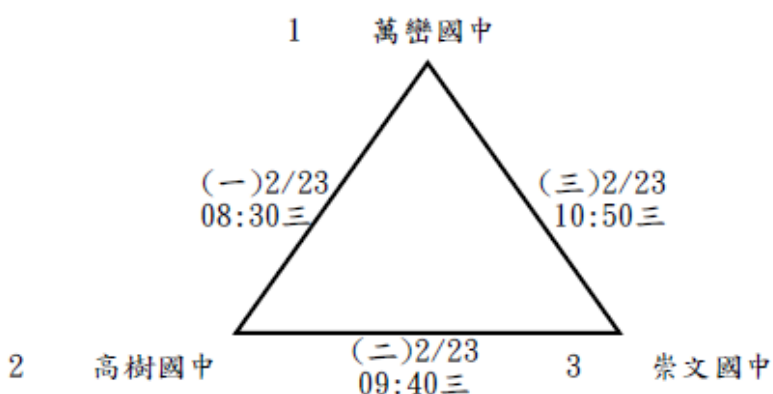

小男組團體：6隊取4名(分2組，每組取2名進決賽)

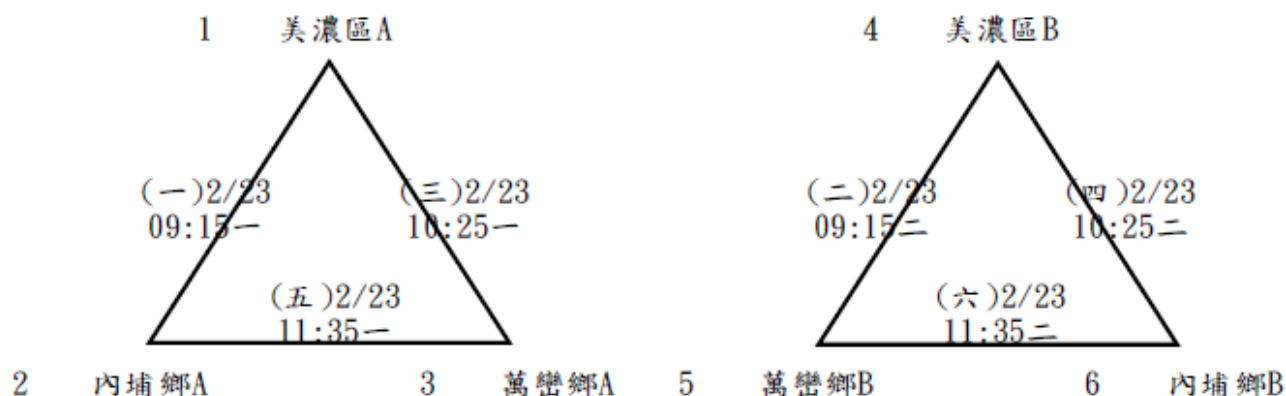

決賽

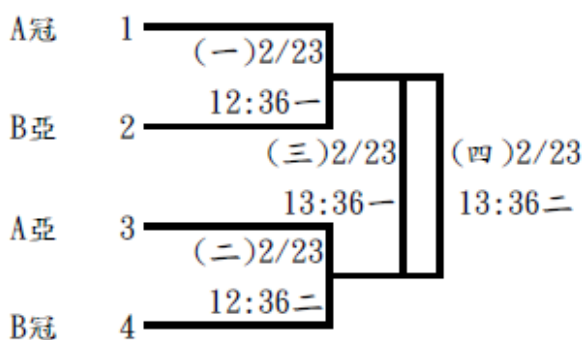

小女組團體：3隊取1名

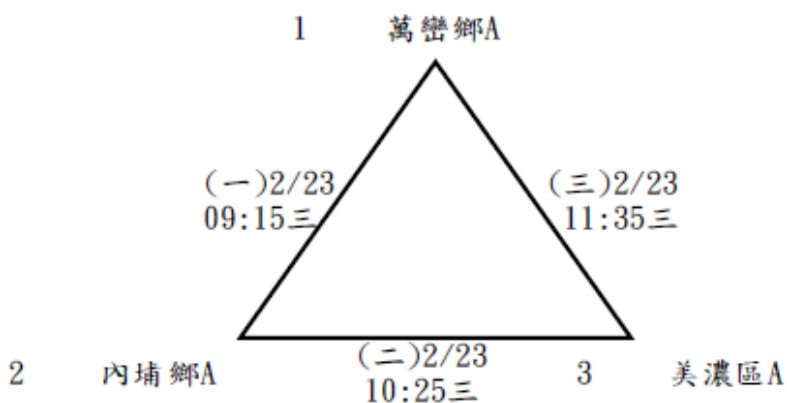

社會混合組混雙：12組取6名(分4組，每組取2名進決賽)

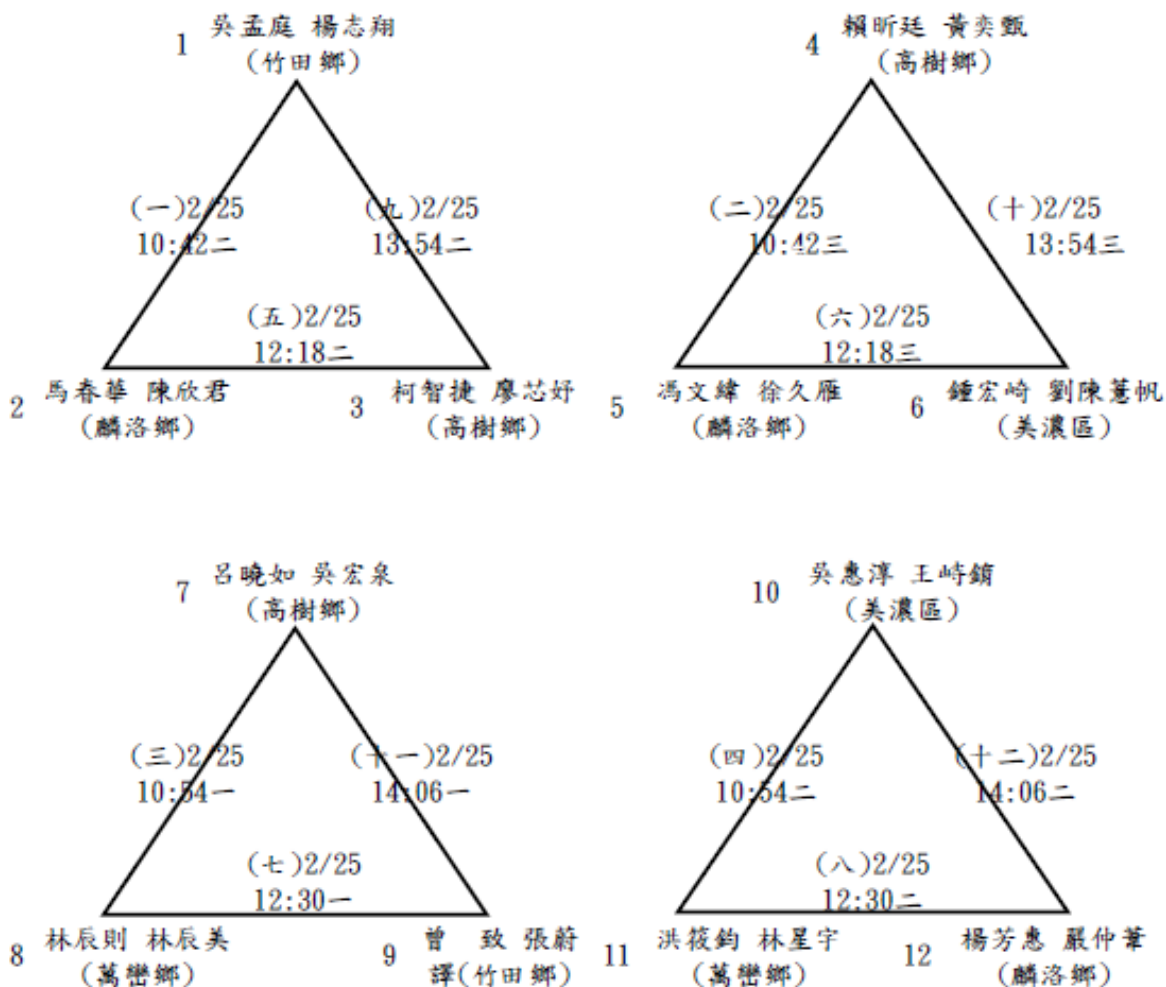

決賽

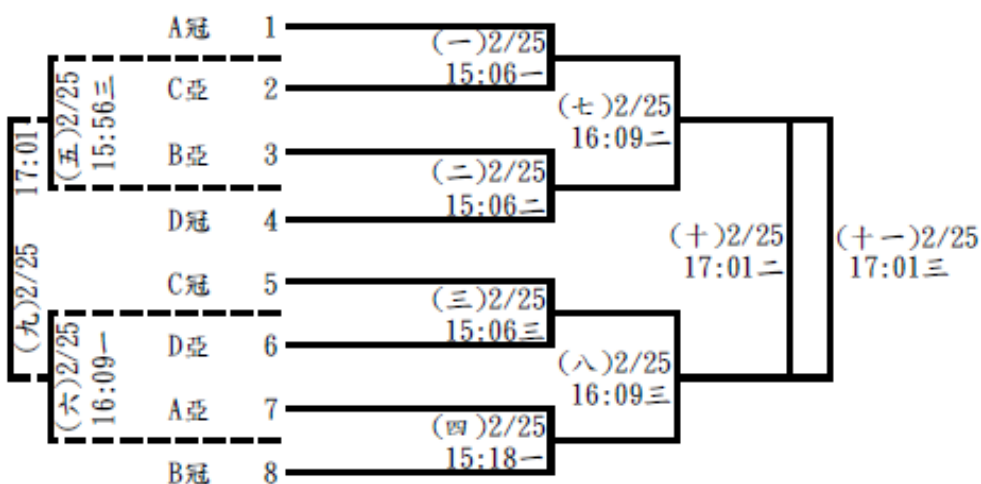

社男組雙打：27組取6名(分9組，每組取1名進決賽)

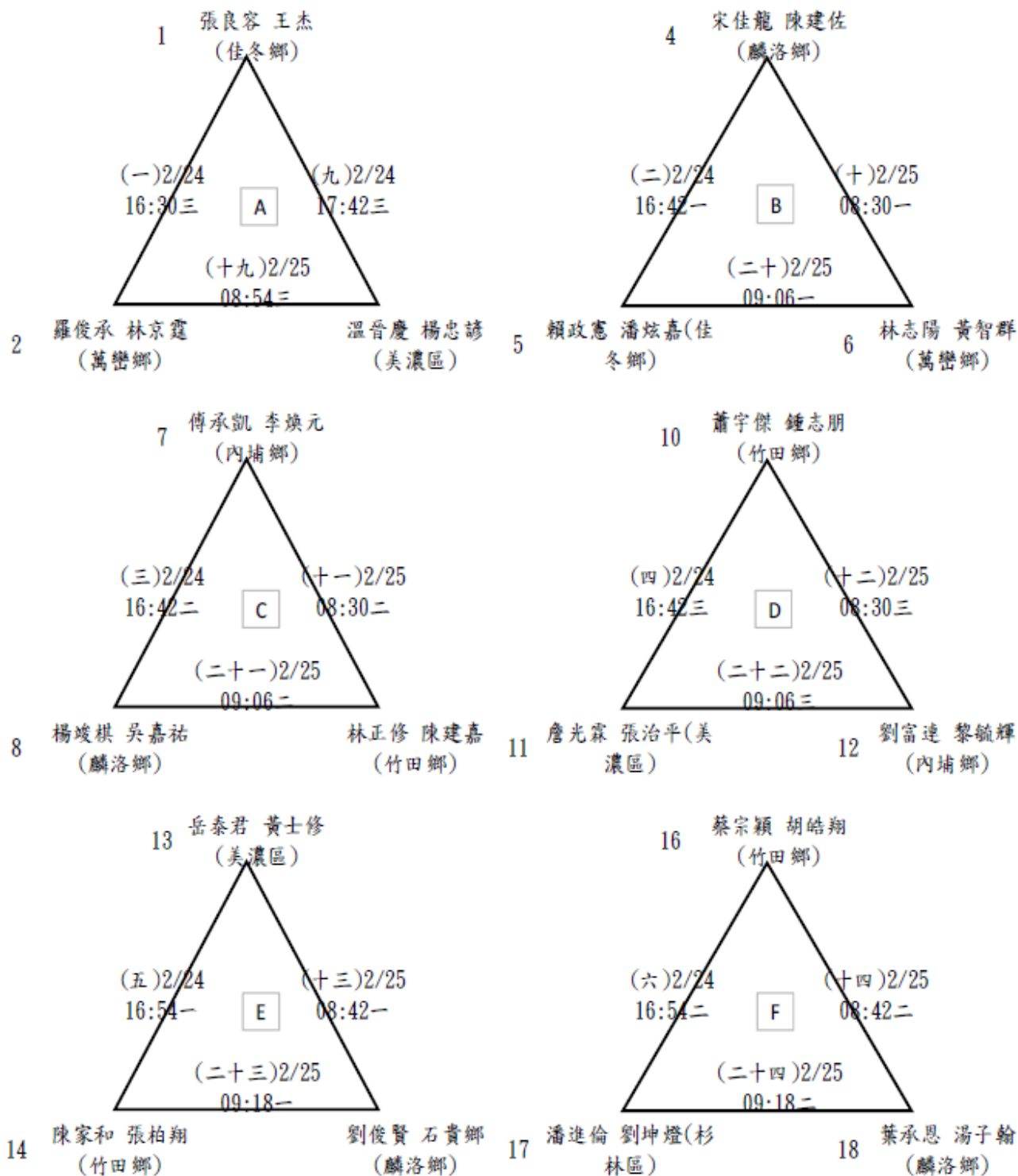

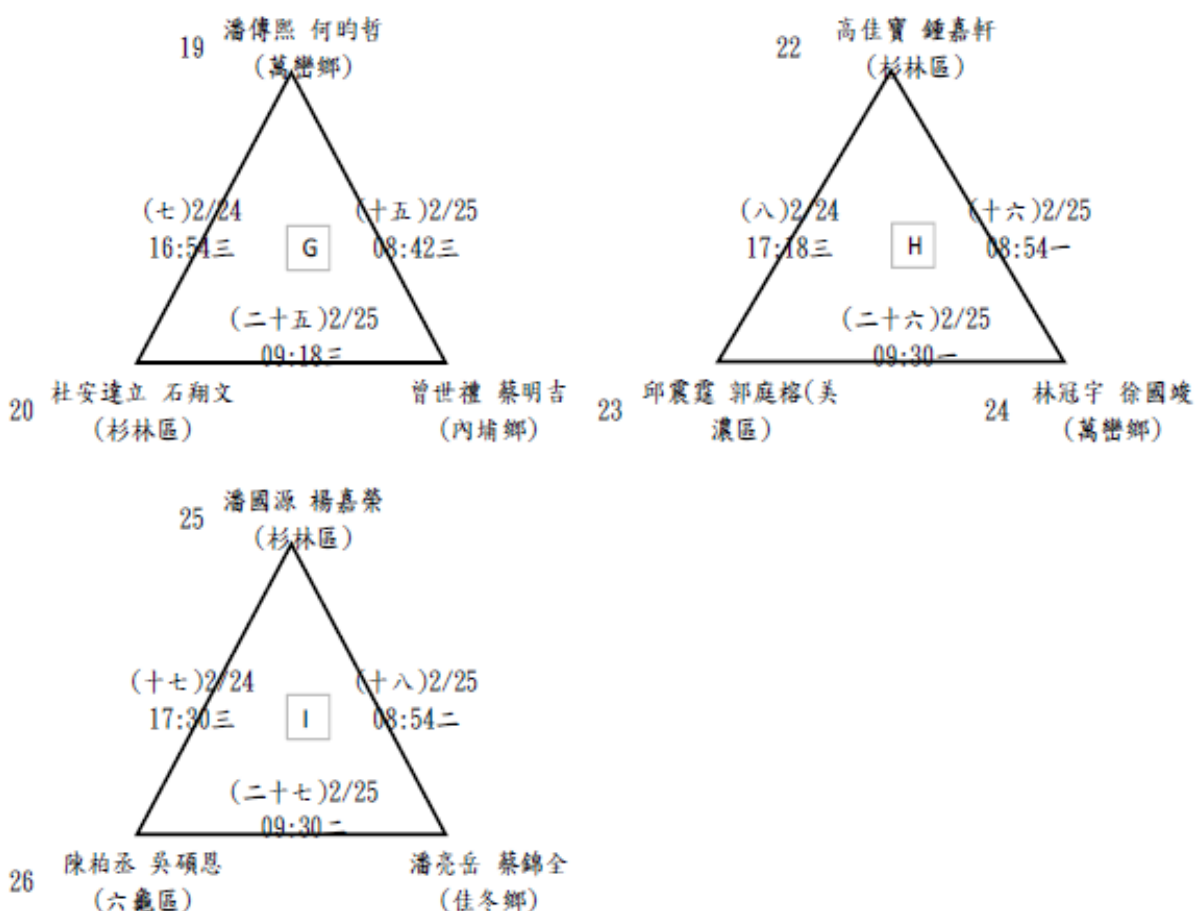

決賽

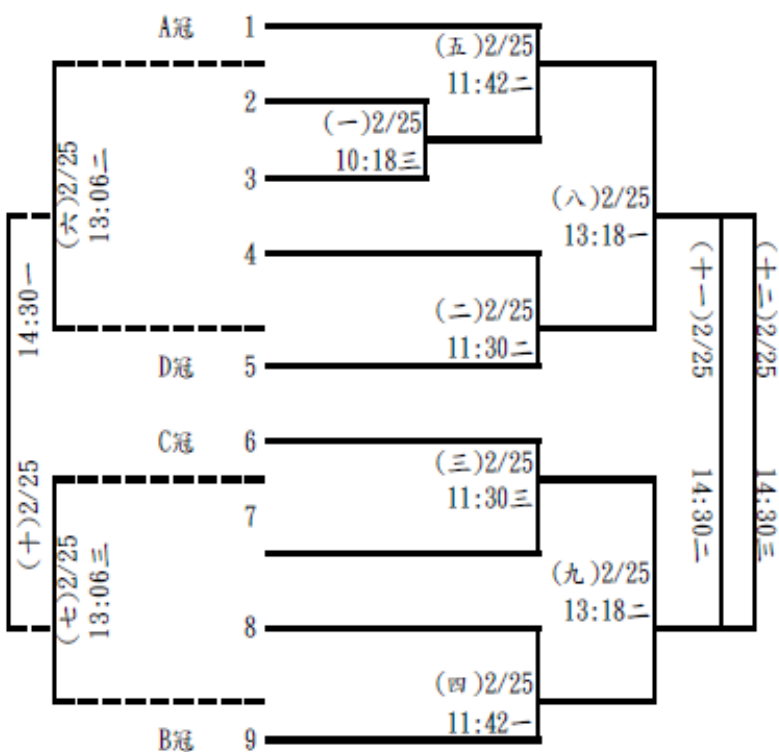

社女組雙打：12組取6名(分4組，每組取2名進決賽)

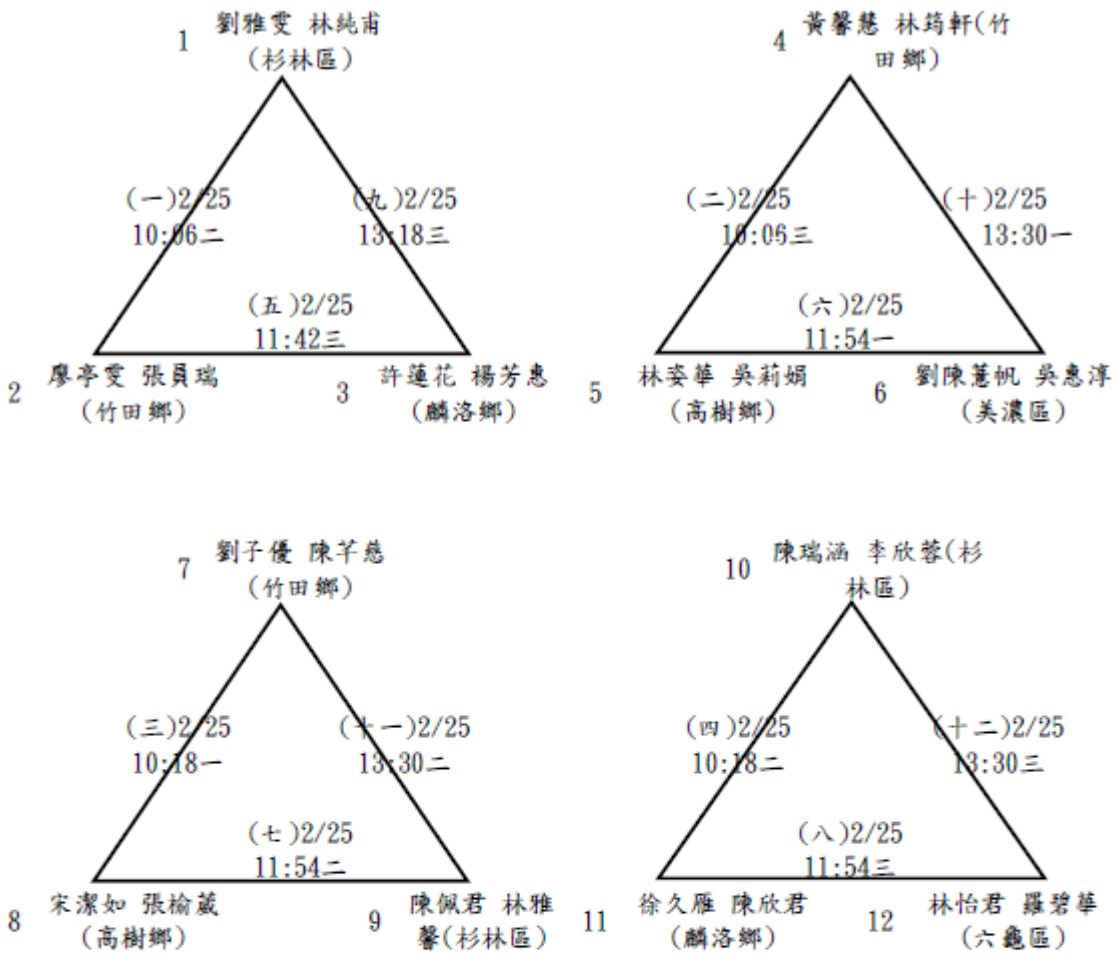

決賽

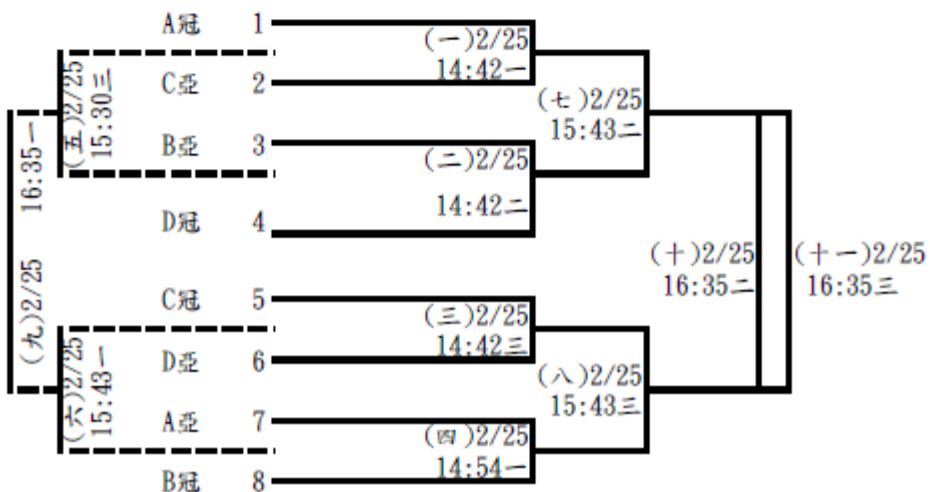

國男組雙打：16組取6名(分4組，每組取2名進決賽)

A組

<p>1 江品歡 古宇.達 拉巴揚 (崇文國中)</p>	<p>4 鍾丞詰 郭岱軒 (竹田國中)</p>
--------------------------------------	-----------------------------

<p>2 李翔宇 張唯倫 (杉林國中)</p>	<p>3 賴柏翰 曾奕傑 (佳冬國中)</p>
-----------------------------	-----------------------------

B組

<p>5 鄭嘉凱 吳承恩 (萬巒國中)</p>	<p>8 陳雲 謝博淵 (竹田國中)</p>
-----------------------------	----------------------------

<p>6 張心瑞 陳泳璋 (杉林國中)</p>	<p>7 官亮丞 劉靖偉 (崇文國中)</p>
-----------------------------	-----------------------------

C組

<p>9 辜淋淵 楊家恩 (崇文國中)</p>	<p>12 曾冠倫 林羿亨 (萬巒國中)</p>
-----------------------------	------------------------------

<p>10 張清宏 古子明 (杉林國中)</p>	<p>11 李宗儒 吳翊 (竹田國中)</p>
------------------------------	-----------------------------

D組

<p>13 邱凱廷 劉易承 (竹田國中)</p>	<p>16 何昆珈 周陽 (崇文國中)</p>
------------------------------	-----------------------------

<p>14 陳樂恩 林柏宇 (高樹國中)</p>	<p>15 鄭嘉峻 沈陽 (萬巒國中)</p>
------------------------------	-----------------------------

決賽

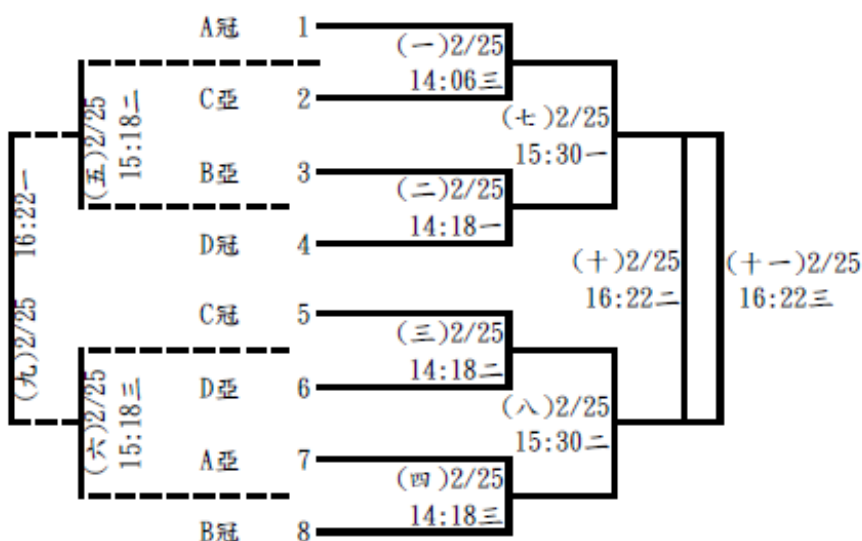

國女組雙打：8組取6名(分2組，每組取3名進決賽)



決賽

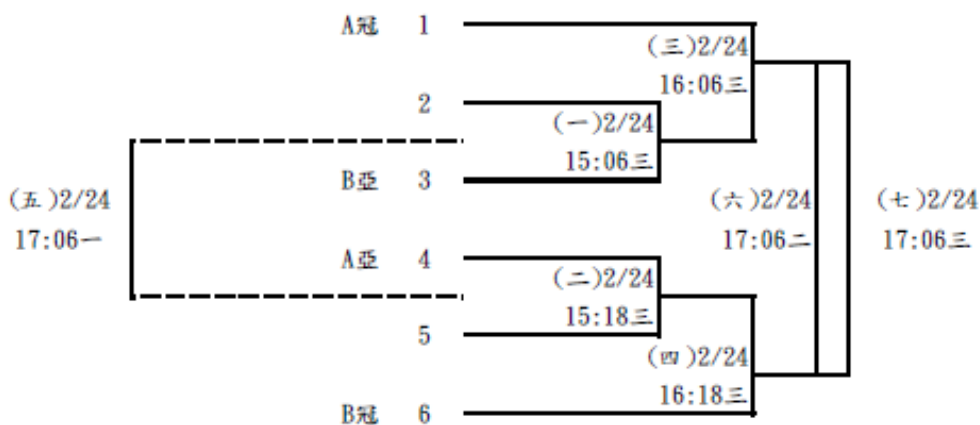

小女組雙打：3組取1名

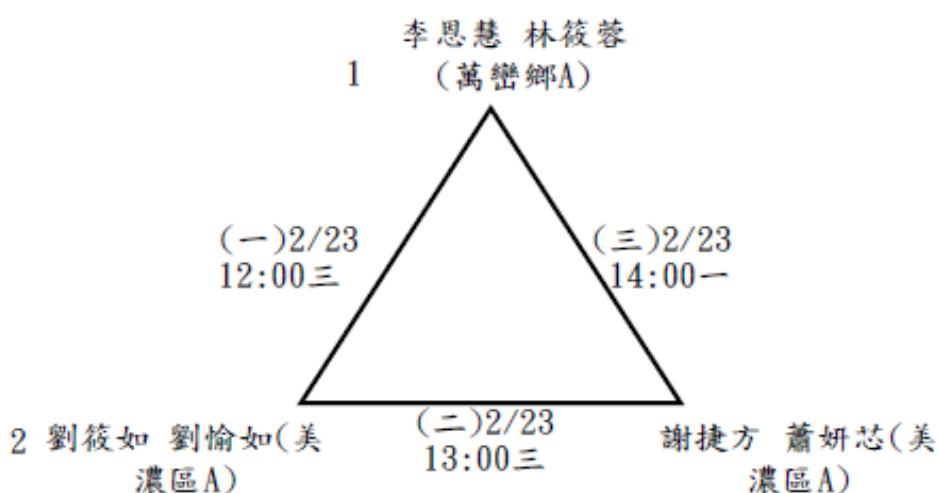

小男組雙打：8組取6名(分2組，每組取3名進決賽)

<p>1 林 瑩 林品辰 (一)2/25 (萬巒鄉A) 10:30一</p>	<p>4 林孟澤 林翊祥 (美濃區A)</p>	<p>5 張皓喆 張巖喆 (三)2/2 (美濃區B) 10:30三</p>	<p>8 陳榮宇 李沅宸 (萬巒鄉B)</p>
	<p>(六)2/25 12:06二</p>		<p>(八)2/25 12:18一</p>
<p>2 鄭宇宸 林建辰 (二)2/25 (萬巒鄉B) 10:30二</p>	<p>3 張正佑 童匯成 (美濃區A)</p>	<p>6 劉晏均 劉宇軒 (四)2/2 (美濃區B) 10:42一</p>	<p>7 涂珉瑞 郭晉璋 (萬巒鄉A)</p>

	A冠 1	(三)2/25 15:56一		
	2	(一)2/25 14:54二	(六)2/25 16:48二	
(五)2/25 16:48一	B亞 3	(二)2/25 14:54三	(四)2/25 15:56二	(七)2/25 16:48三
	A亞 4			
	5			
	B冠 6			

國男組單打：19人取6名(分6組，每組取1名進決賽)

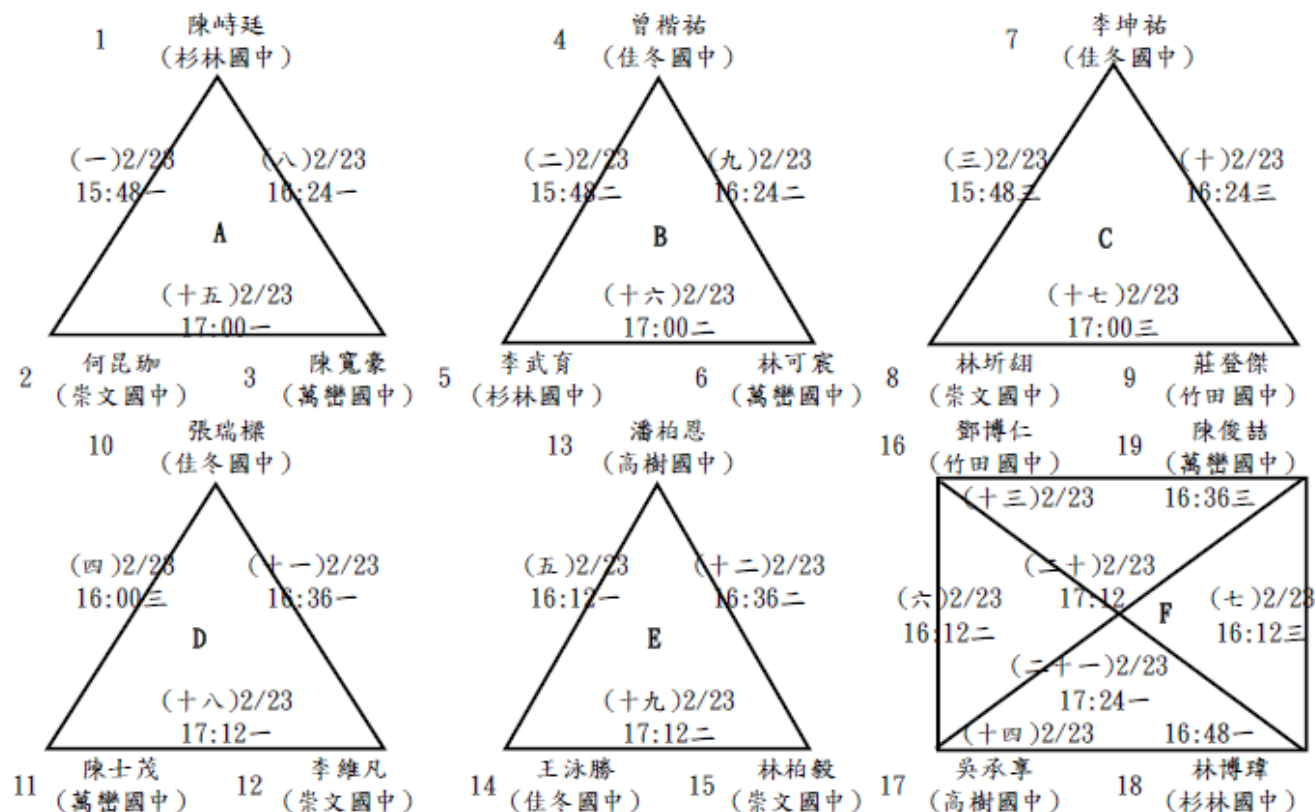

決賽

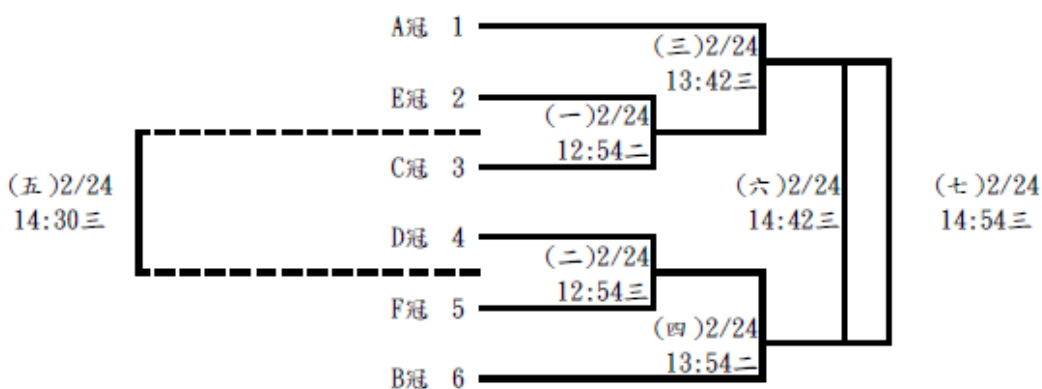

國女組單打：10人取6名(分3組，每組取2名進決賽)

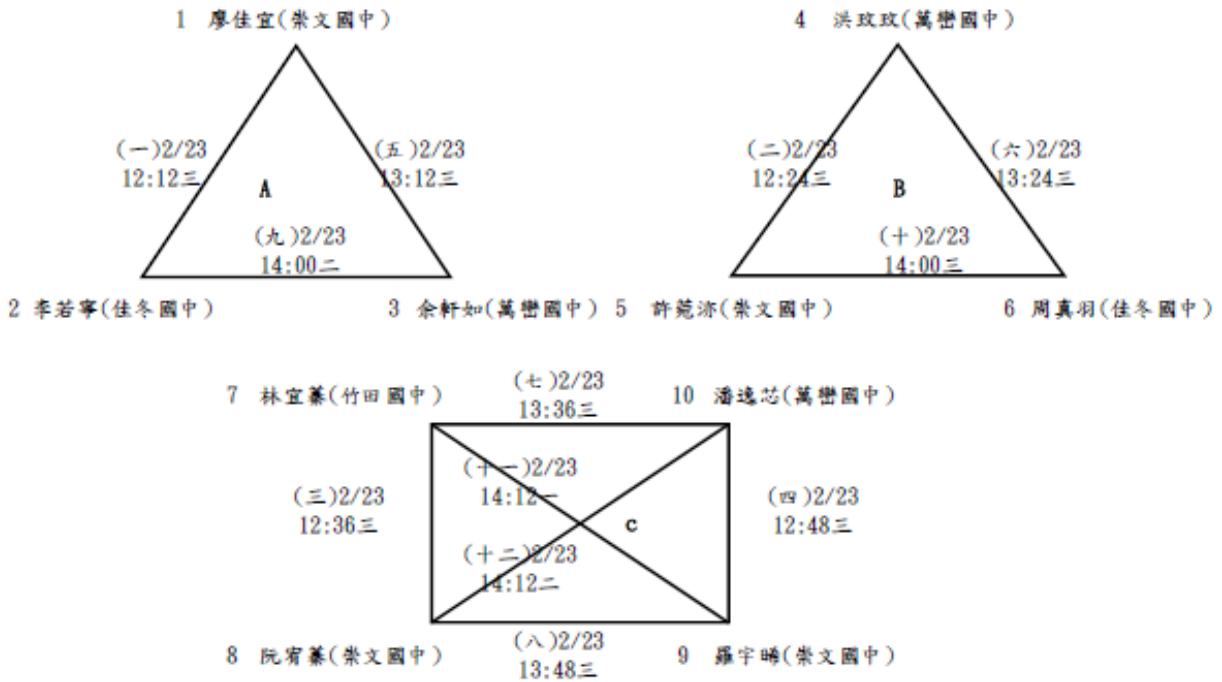

決賽：分組冠軍先抽，再由亞軍抽。

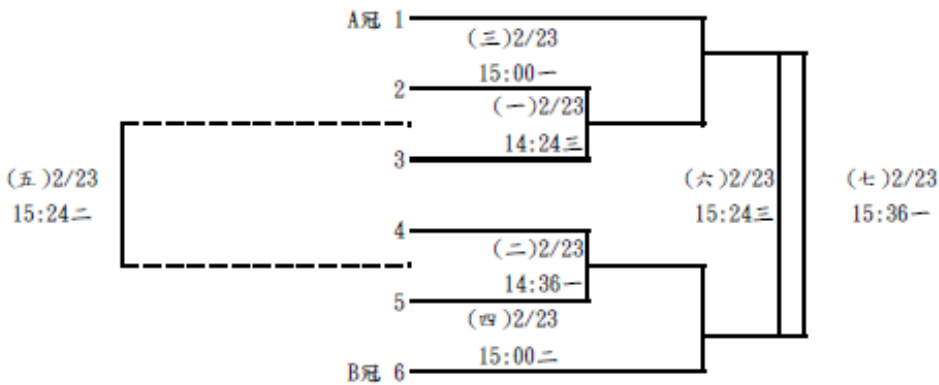

小女組單打：4人取2名

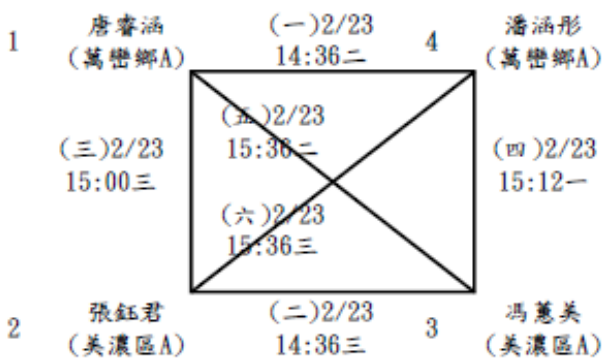

小男組單打：9人取6名(分3組，每組取2名進決賽)

1 張皓喆(美濃區B)

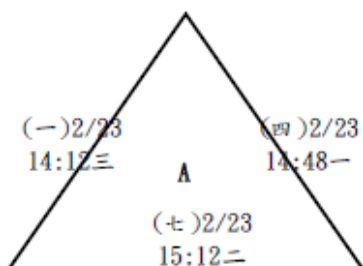

4 劉信辰(美濃區A)

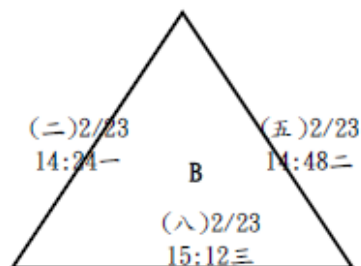

2 葉立睿(萬巒鄉A)

3 林柏宇(內埔鄉B)

5 李玉成(萬巒鄉A)

6 林祈睿(萬巒鄉B)

7 宋宇翔(美濃區A)

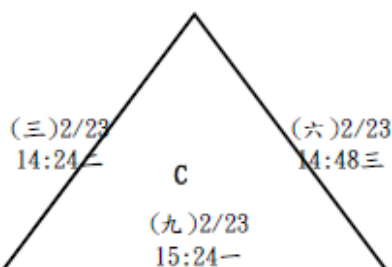

8 張歲喆(美濃區B)

9 李沅謹(萬巒鄉B)

決賽：分組冠軍先抽，再由亞軍抽。

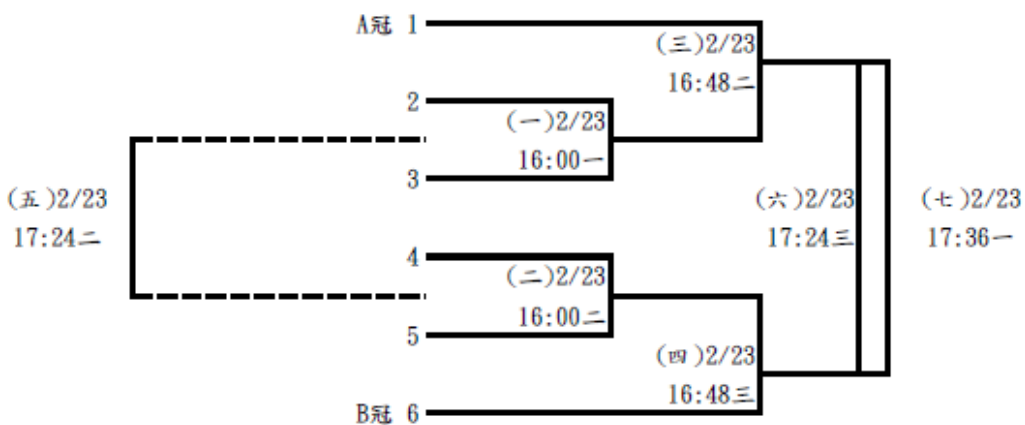

2024年59屆六堆運動會羽球時間總表

日期	時間	一	二	三
2月23日	08:30	國男團(一)	國男團(二)	國女團(一)
	09:15	小男團(一)	小男團(二)	小女團(一)
	09:40	國男團(三)	國男團(四)	國女團(二)
	10:25	小男團(三)	小男團(四)	小女團(二)
	10:50	國男團(五)	國男團(六)	國女團(三)
	11:35	小男團(五)	小男團(六)	小女團(三)
	12:00	國男團決(一)	國男團決(二)	小女雙(一)
	12:12			國女單(一)
	12:24			國女單(二)
	12:36	小男團決(一)	小男團決(二)	國女單(三)
	12:48			國女單(四)
	13:00	國男團決(三)	國男團決(四)	小女雙(二)
	13:12			國女單(五)
	13:24			國女單(六)
	13:36	小男團決(三)	小男團決(四)	國女單(七)
	13:48			國女單(八)
	14:00	小女雙(三)	國女單(九)	國女單(十)
	14:12	國女單(十一)	國女單(十二)	小男單(一)
	14:24	小男單(二)	小男單(三)	國女單決(一)
	14:36	國女單決(二)	小女單(一)	小女單(二)
	14:48	小男單(四)	小男單(五)	小男單(六)
	15:00	國女單決(三)	國女單決(四)	小女單(三)
	15:12	小女單(四)	小男單(七)	小男單(八)
	15:24	小男單(九)	國女單決(五)	國女單決(六)
	15:36	國女單決(七)	小女單(五)	小女單(六)
	15:48	國男單(一)	國男單(二)	國男單(三)
	16:00	小男單決(一)	小男單決(二)	國男單(四)
	16:12	國男單(五)	國男單(六)	國男單(七)
	16:24	國男單(八)	國男單(九)	國男單(十)
	16:36	國男單(十一)	國男單(十二)	國男單(十三)
	16:48	國男單(十四)	小男單決(三)	小男單決(四)
	17:00	國男單(十五)	國男單(十六)	國男單(十七)
	17:12	國男單(十八)	國男單(十九)	國男單(二十)
	17:24	國男單(二十一)	小男單決(五)	小男單決(六)
	17:36	小男單決(七)		

日期	時間	一	二	三
2月24日	08:30	社男團(一)	社男團(二)	社男團(三)
	09:10	社男團(四)	壯男團(一)	壯男團(二)
	09:50	社男團(五)	社男團(六)	社男團(七)
	10:30	社男團(八)	壯男團(三)	壯男團(四)
	11:10	社男團(九)	社男團(十)	社男團(十一)
	11:50	社男團(十二)	壯男團(五)	壯男團(六)
	12:30	社女團(二)	國女雙(一)	國女雙(二)
	12:42		國女雙(三)	國女雙(四)
	12:54		國男單決(一)	國男單決(二)
	13:06	社男團決(一)	社男團決(二)	國女雙(五)
	13:18			國女雙(六)
	13:30			國女雙(七)
	13:42	社女團(三)	國女雙(八)	國男單決(三)
	13:54		國男單決(四)	國女雙(九)
	14:06		國女雙(十)	國女雙(十一)
	14:18	社男團決(三)	社男團決(四)	國女雙(十二)
	14:30			國男單決(五)
	14:42			國男單決(六)
	14:54	社女團(一)	社女團(四)	國男單決(七)
	15:06			國女雙決(一)
	15:18			國女雙決(二)
	15:30	社男團決(五)	社男團決(六)	社男團決(七)
	15:42			
	15:54			
	16:06	社女團決(一)	社女團決(二)	國女雙決(三)
	16:18			國女雙決(四)
	16:30			社男雙(一)
	16:42	社男雙(二)	社男雙(三)	社男雙(四)
	16:54	社男雙(五)	社男雙(六)	社男雙(七)
	17:06	國女雙決(五)	國女雙決(六)	國女雙決(七)
	17:18	社女團決(三)	社女團決(四)	社男雙(八)
	17:30			社男雙(十七)
	17:42			社男雙(九)

2024第59屆六堆運動會-秩序冊

日期	時間	一	二	三
2月25日	08:30	社男雙(十)	社男雙(十一)	社男雙(十二)
	08:42	社男雙(十三)	社男雙(十四)	社男雙(十五)
	08:54	社男雙(十六)	社男雙(十八)	社男雙(十九)
	09:06	社男雙(二十)	社男雙(二十一)	社男雙(二十二)
	09:18	社男雙(二十三)	社男雙(二十四)	社男雙(二十五)
	09:30	社男雙(二十六)	社男雙(二十七)	國男雙(一)
	09:42	國男雙(二)	國男雙(三)	國男雙(四)
	09:54	國男雙(五)	國男雙(六)	國男雙(七)
	10:06	國男雙(八)	社女雙(一)	社女雙(二)
	10:18	社女雙(三)	社女雙(四)	社男雙決(一)
	10:30	小男雙(一)	小男雙(二)	小男雙(三)
	10:42	小男雙(四)	社會混雙(一)	社會混雙(二)
	10:54	社會混雙(三)	社會混雙(四)	國男雙(九)
	11:06	國男雙(十)	國男雙(十一)	國男雙(十二)
	11:18	國男雙(十三)	國男雙(十四)	國男雙(十五)
	11:30	國男雙(十六)	社男雙決(二)	社男雙決(三)
	11:42	社男雙決(四)	社男雙決(五)	社女雙(五)
	11:54	社女雙(六)	社女雙(七)	社女雙(八)
	12:06	小男雙(五)	小男雙(六)	小男雙(七)
	12:18	小男雙(八)	社會混雙(五)	社會混雙(六)
	12:30	社會混雙(七)	社會混雙(八)	國男雙(十七)
	12:42	國男雙(十八)	國男雙(十九)	國男雙(二十)
	12:54	國男雙(二十一)	國男雙(二十二)	國男雙(二十三)
	13:06	國男雙(二十四)	社男雙決(六)	社男雙決(七)
	13:18	社男雙決(八)	社男雙決(九)	社女雙(九)
	13:30	社女雙(十)	社女雙(十一)	社女雙(十二)
	13:42	小男雙(九)	小男雙(十)	小男雙(十一)
	13:54	小男雙(十二)	社會混雙(九)	社會混雙(十)
	14:06	社會混雙(十一)	社會混雙(十二)	國男雙決(一)
	14:18	國男雙決(二)	國男雙決(三)	國男雙決(四)
	14:30	社男雙決(十)	社男雙決(十一)	社男雙決(十二)
	14:42	社女雙決(一)	社女雙決(二)	社女雙決(三)
	14:54	社女雙決(四)	小男雙決(一)	小男雙決(二)
	15:06	社會混雙決(一)	社會混雙決(二)	社會混雙決(三)
	15:18	社會混雙決(四)	國男雙決(五)	國男雙決(六)
	15:30	國男雙決(七)	國男雙決(八)	社女雙決(五)
	15:43	社女雙決(六)	社女雙決(七)	社女雙決(八)
	15:56	小男雙決(三)	小男雙決(四)	社會混雙決(五)
	16:09	社會混雙決(六)	社會混雙決(七)	社會混雙決(八)
	16:22	國男雙決(九)	國男雙決(十)	國男雙決(十一)
16:35	社女雙決(九)	社女雙決(十)	社女雙決(十一)	
16:48	小男雙決(五)	小男雙決(六)	小男雙決(七)	
17:01	社會混雙決(九)	社會混雙決(十)	社會混雙決(十一)	

2024年59屆六堆運動會排球隊職員名單

一、社男 A

1、內埔鄉

領隊:余旭雄 執行教練:謝宜倫 管理:謝宜芳 助理教練:張啓建
 林俊宇 周士平 鄭志良 鍾子翔 熊梓璋 林哲銘 陳禾宸 鄭基恩 鍾陳愷
 溫展焜 涂豐閔 葉子嘉

2、新埤鄉

領隊:謝光斌 執行教練:謝光進 管理:張宏霖
 謝豐澤 鄒毓偉 鄒毓凱 戴家瑞 張志文 張智元 張冠婷 陳惠珊 涂見賓
 張志忠 孔親一 戴士傑

3、萬巒鄉

領隊:鍾壬暢 執行教練:林彥騰 管理:張又升 助理教練:廖璋中
 林育全 林玄典 李曉宗 李伯恩 邱敬翔 江晨瑞 江晨豪 鍾竣宇 劉俊男
 林彥廷 林建維 陳冠銘

二、社女 A

1、內埔鄉

領隊:周碩譚 執行教練:涂華瑩 管理:柯博育 助理教練:邱莉雯
 鍾侑芹 鍾依潔 袁挹倫 蔡怡伶 陳姿佑 涂玄亞 李瑄 謝雨恩 李思筠
 周佩玟 孫盈茹

三、國男 A

1、內埔國中

領隊:楊蕙萍 執行教練:曾永安 管理:陳建義 助理教練:蔡婉恩
 劉祐伍 羅予宸 高羊羽宸 武睿恩 徐浚皓 曾子益

四、國男 B

1、內埔國中

領隊:楊蕙萍 執行教練:曾永安 助理教練:蔡婉恩
李家鎡 鄭雋 謝滄崧 葉子漢 羅于捷 劉子睿

五、國女 A

1、內埔國中

領隊:楊蕙萍 執行教練:楊富傑 管理:林鈴蓉 助理教練:曾淵靖
陳語甯 潘璽恩 潘怡安 邱承璽 賴琳恩 鄧子嫻

六、國女 B

1、內埔國中

執行教練:楊富傑 管理:林鈴蓉 助理教練:曾淵靖
李姮琦 曾郁涵 李禹琪 李宥慈 劉庭雯 謝沂恩

七、小男 A

1、內埔鄉

領隊:邱照麟 執行教練:陳冠宇 管理:陳俊義 助理教練:李婉蓉
林品宏 張琮揮 黃莛硯 江東道 鍾宇翔 吳昕彥

八、小男 B

1、內埔鄉

領隊:邱照麟 執行教練:陳冠宇 助理教練:李婉蓉
潘栩逸 何祖安 陳林威廉 何祖豪 邱鈺昇 鄭兆幃

九、小女 A

1、內埔鄉

領隊:曾智盟 執行教練:李婉蓉 管理:宋仁良 助理教練:陳冠宇
羅永嬰 李昀宸 李芊逸 張嫚姿 王品涵 張子涵

十、小女 B

1、內埔鄉

領隊:曾智盟 執行教練:李婉蓉 管理:宋仁良 助理教練:陳冠宇
張詩捷 蘇唯捷 吳芯妤 林芮晴 劉婧蓁 詹芮安

十一、壯年混合

1、內埔鄉

領隊:賴國興 執行教練:孫偉中 管理:劉菊英 助理教練:張春玉
鍾智超 鍾智仁 鍾幹松 陳祥 鄭峰茂 廖家宏 陳永南 葉日展 張欽泉
邱國玉 熊增喜 林文彬 鍾佳容

2、竹田鄉

領隊:林吉文
林吉文 張啟建 謝智景 曾永正 呂智信 林仁豐 黃樹明 李金福 張啟瑞
張春香 曾智勇 張樹興 黃碧霞 張志忠 林信貞

3、美濃區

領隊:曾啟能 執行教練:鍾通祥 管理:劉永洪 助理教練:劉耀彰
劉興唐 古錦貴 宋政翰 劉昀鋁 楊嘉宏 謝永能 邱明偉 曾啟能 鍾禎祥
蕭欽煌 劉懋陞

4、新埤鄉

領隊:謝光斌 執行教練:謝光進 管理:張宏霖
鄒關禮 張宏源 張鎮財 謝治民 蔡宜倫 潘英坤 張志強 葉慶雄 葉慶瑞
孔立偉 涂德松 涂家華 蔡德敬 林國瑞 羅明忠 林達聰

2024年59屆六堆運動會排球比賽名單

一、社男組

1、六人制

內埔鄉 A：鄭志良 鍾子翔 鍾陳愷 涂豐閔 溫展焜 熊梓瑋 陳禾宸 葉子嘉 林俊宇 林哲銘 周士平 鄭基恩

新埤鄉 A：張冠婷 張志忠 張志文 張智元 涂見賓 戴士傑 戴家瑞 陳惠珊 謝豐澤 鄒毓偉 鄒毓凱 孔親一

萬巒鄉 A：林育全 江晨瑞 江晨豪 鍾竣宇 陳冠銘 李伯恩 李曉宗 邱敬翔 劉俊男 林建維 林彥廷 林玄典

二、社女組

1、六人制

內埔鄉 A：孫盈茹 李思筠 李瑄 涂玄亞 蔡怡伶 袁挹倫 謝雨恩 鍾侑芹 鍾依潔 陳姿佑 周佩玟

三、國男組

1、六人制

內埔國中 A：曾子益 武睿恩 羅予宸 高羊羽宸 劉祐伍 徐浚皓

內埔國中 B：李家鉉 羅于捷 葉子漢 謝洧竣 鄭雋 劉子睿

四、國女組

1、六人制

內埔國中 A：潘怡安 潘璽恩 賴琳恩 邱承璽 鄧子嫻 陳語甯

內埔國中 B：李姮琦 李宥慈 李禹琪 謝沂恩 劉庭雯 曾郁涵

五、小男組

1、六人制

內埔鄉 A：吳昕彥 張琮揮 林品宏 江東道 鍾宇翔 黃蕙硯

內埔鄉 B：何祖豪 潘栩逸 邱鈺昇 鄭兆幃 陳林威廉 何祖安

六、小女組

1、六人制

內埔鄉 A：張嫚姿 張子涵 李昀宸 李芊逸 王品涵 羅永嬰

內埔鄉 B：劉婧蓁 吳芯妤 張詩捷 林芮晴 蘇唯捷 詹芮安

七、壯年混合組

1、九人制

內埔鄉：邱國玉 熊增喜 鄭峰茂 廖家宏 鍾佳容 鍾幹松 葉日展 鍾智仁 鍾智超 林文彬
陳永南 陳祥 張欽泉

竹田鄉：呂智信 曾智勇 曾永正 李金福 張啟建 林仁豐 張啟瑞 林信貞 林吉文 張志忠
張春香 謝智景 張樹興 黃樹明 黃碧霞

美濃區：曾啟能 邱明偉 宋政翰 鍾禎祥 蕭欽煌 劉懋陞 劉昀鋁 楊嘉宏 謝永能 劉興唐
古錦貴

新埤鄉：張鎮財 涂德松 潘英坤 孔立偉 鄒關禮 羅明忠 葉慶瑞 葉慶雄 張宏源 蔡宜倫
張志強 林國瑞 蔡德敬 林達聰 涂家華 謝治民

2024年第59屆六堆運動會排球秩序表

比賽日期:113年2月24、25日

比賽場地:屏東縣麟洛國中風雨球場

壯年混合組：4隊取2名

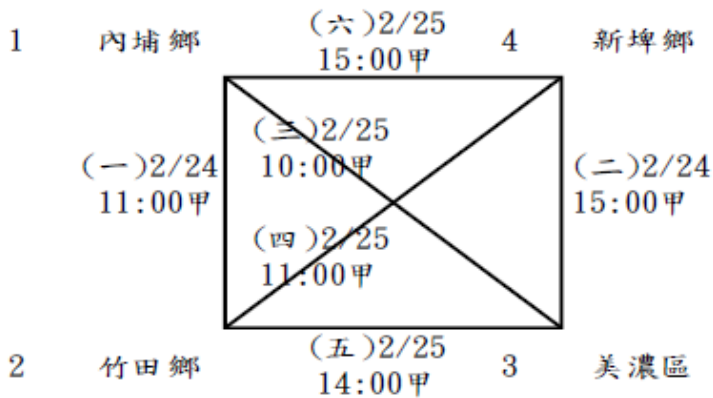

社男組：3隊取1名

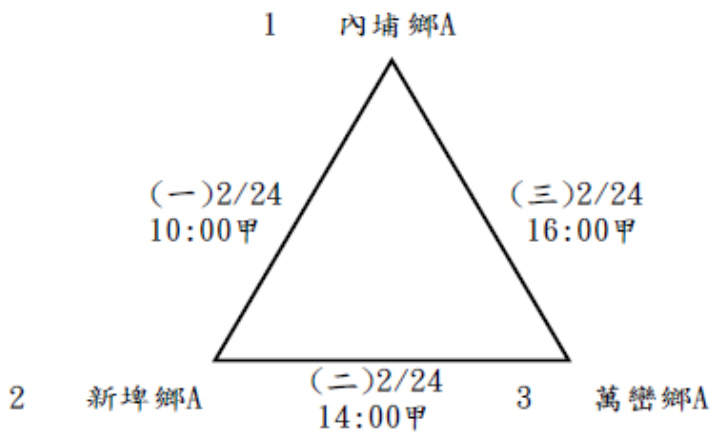

國男組：2隊不比賽

國男

內埔A

內埔B

國女組：2隊不比賽

國女

內埔A

內埔B

小男組：2隊不比賽

小男

內埔A

內埔B

小女組：2隊不比賽

小女

內埔A

內埔B

2024年第59屆六堆運動會排球賽程表

日期	時間	甲	乙
2/24	10:00	社男一 內埔鄉A--新埤鄉A	--
2/24	11:00	壯混一 內埔鄉--竹田鄉	--
2/24	14:00	社男二 新埤鄉A--萬巒鄉A	--
2/24	15:00	壯混二 新埤鄉--美濃區	--
2/24	16:00	社男三 萬巒鄉A--內埔鄉A	--
2/25	10:00	壯混三 內埔鄉--美濃區	--
2/25	11:00	壯混四 竹田鄉--新埤鄉	--
2/25	14:00	壯混五 竹田鄉--美濃區	--
2/25	15:00	壯混六 內埔鄉--新埤鄉	--

2024年59屆六堆運動會客庄遊戰隊職員名單

一、社男 A

1、美濃區

莊育政 楊嘉宏 劉于正 林琮偉

2、新埤鄉

領隊:阮建國 執行教練:涂誌豪 管理:陳國隆
阮建國 涂誌豪 陳保凱 鍾傑瑤 陳國隆

3、萬巒鄉

領隊:張世東 管理:張朝俊
黃品勝 陳弘儒 陳家霖 鍾坤唐 張朝俊

4、麟洛鄉

邱翊源 徐瑞昌 陳建任 林廷彥 林威政

二、社男 B

1、美濃區

鍾立文 黃宇成 何俊賢 周建鈺

三、社女 A

1、六龜區

領隊:陳昱如 執行教練:黃建菁 管理:莊朝嘉
陳亭穎 林欣薇 楊壬帆 葉韋伶 陳妍妃

2、美濃區

李昱君 林妍序 古采平 王佩雯

3、新埤鄉

領隊:林琴蕙 執行教練:鍾明君 管理:陳淑玲
陳淑玲 鄭琇丹 黃莉婷 鍾明君 林琴蕙

4、萬巒鄉

領隊:羅世杰 執行教練:吳竣庭 管理:潘郁琪
曾思潔 蘇群媛 張潔薇 鄭浣憶 潘郁琪

5、高雄市客委會

鍾菊珍 尤瑞君 林欣怡 曾湘雯 李旻臻

四、壯年男 A

1、美濃區

林清亮 宋瑞賢 羅文雄 張淵盛

五、壯年男 B

1、美濃區

謝永能 鍾安財 林柏宏 朱育民

六、壯年女 A

1、美濃區

江淑瓊 蔡碧雲 劉光第 蕭嘉蓉

七、壯年女 B

1、美濃區

朱庭儀 李碧容 鍾宜清 黃蓉

八、國男 A

1、竹田國中

執行教練:李國源

林宇恒 朱冠霖 邱凱廷 郭岱軒 溫祥豪

2、美濃國中

領隊:利文鳳 執行教練:鍾麒翔 管理:林江威
張村蔚 吳宗祐 邱立睿 林天佑 黃文杰

3、南隆國中

領隊:黃啟賓 執行教練:李育維 管理:楊蕙嘉
周鴻恩 彭加丞 廖凱仁 鍾秉均 羅冠麟

4、萬巒國中

領隊:陳朝賢 管理:郭庭豪
潘彥 潘秉哲 潘昌良 謝柏諺 章捷鈞

九、國男 B

1、竹田國中

執行教練:吳政憲
黃勇竹 曾鈞翔 高展源 黃瑞承

2、美濃國中

領隊:利文鳳 執行教練:曾國光 管理:王滄廷
鍾岳翰 杜柏宗 陳振峰 陳振源 謝涓丞

3、萬巒國中

領隊:陳朝賢 執行教練:陳忠羿
陳俊喆 曾冠倫 林羿亨 陳寬豪 潘廷侑

十、國男 C

1、萬巒國中

領隊:陳朝賢 執行教練:陳忠羿
沈陽 林可宸 陳士茂 吳承恩 潘柏劭

十一、國女 A

1、竹田國中

執行教練:李國源

林昕瑾 鄞玉婷 涂洛凡 孫鈺晴

2、南隆國中

領隊:黃啟賓 執行教練:葉安惠 管理:楊蕙嘉

宋欣柔 洪筱婷 張慈芸 劉又榛 劉佳菱

3、萬巒國中

領隊:陳朝賢 管理:吳宇立

潘逸芯 洪玟玟 唐睿勤 熊子芸 涂妤葳

十二、國女 B

1、萬巒國中

領隊:陳朝賢 管理:郭庭豪

余宥萱 余仁美 余軒如 余曉彤 郭姈瑄

十三、小男 A

1、美濃區

領隊:鍾一哲 執行教練:張霽恩 管理:張加和

鍾炫威 鄭元瑞 黃丞瑜 陳右玄 鍾宇真

2、萬巒鄉

執行教練:陳昆益 助理教練:黃智德

林宇星 李沅謹 林楷崴 李玉成 盧又丞

3、麟洛鄉

領隊:黃梅琦

邱彥綦 郭子華 邱可丞 陳倉芄

十四、小男 B

1、萬巒鄉

領隊:羅世杰 執行教練:吳竣庭 管理:張潔薇 助理教練:潘郁琪
張洧茗 黃兆璋 陳律綸 孟憲呈

2、麟洛鄉

領隊:余淑齡
陳政愷 黃麟翔 彭宇辰 吳唯名

十五、小女 A

1、萬巒鄉

執行教練:陳彥杰
林宜靜 李湘綾 林芮萱 陳韻安 鍾忻妍

2、麟洛鄉

領隊:郭月玲
劉宇晴 黃蕙庭 陳凱妍 徐以樂

十六、小女 B

1、萬巒鄉

領隊:羅世杰 執行教練:潘郁琪 管理:吳竣庭 助理教練:張潔薇
王晨妍 陳柏妤 黃雨晴 潘詠晴

2、麟洛鄉

楊雅捷 郭竿彤 李芯 彭加恩

十七、小女 C

1、麟洛鄉

鄭羽岑 馮薇庭 徐一云 馬玉庭

十八、義消男子 A

1、麟洛鄉

領隊:李衛文 執行教練:梁家福 管理:林木茂
李衛文 林木茂 梁家福 李坤山 陳智森

十九、義消男子 B

1、麟洛鄉

領隊:李衛文 執行教練:梁家福 管理:林木茂
李彥緯 何孟勳 曾士銓 沈杰翰 李建達

二十、義消男子 C

1、麟洛鄉

領隊:李衛文 執行教練:梁家福 管理:林木茂
朱泓禕 張智茗 林俞廷 李文瑞 陳俊傑

2024年59屆六堆運動會客庄遊戰比賽名單

一、社男組

美濃區 A：林琮偉 楊嘉宏 莊育政 劉于正
 美濃區 B：黃宇成 何俊賢 鍾立文 周建廷
 新埤鄉 A：涂誌豪 鍾傑瑀 阮建國 陳保凱 陳國隆
 萬巒鄉 A：陳弘儒 黃品勝 鍾坤唐 張朝俊 陳家霖
 麟洛鄉 A：林廷彥 陳建任 邱翊源 徐瑞昌 林威政

二、社女組

六龜區 A：陳亭穎 陳妍妃 林欣薇 楊壬帆 葉韋伶
 美濃區 A：李昱君 林妍序 古采平 王佩雯
 新埤鄉 A：鄭琇丹 鍾明君 林琴蕙 陳淑玲 黃莉婷
 萬巒鄉 A：潘郁琪 張潔薇 蘇群媛 曾思潔 鄭宛憶
 高雄市客委會 A：曾湘雯 李旻臻 鍾菊珍 林欣怡 尤瑞君

三、壯年男組

美濃區 A：林清亮 羅文雄 宋瑞賢 張淵盛
 美濃區 B：謝永能 鍾安財 朱育民 林柏宏

四、壯年女組

美濃區 A：劉光第 江淑瓊 蔡碧雲 蕭嘉蓉
 美濃區 B：朱庭儀 李碧容 鍾宜清 黃蓉

五、國男組

竹田國中 A：郭岱軒 溫祥豪 朱冠霖 林宇恒 邱凱廷
 竹田國中 B：黃瑞承 曾鉞翔 高展源 黃勇竹
 美濃國中 A：吳宗祐 邱立睿 張村蔚 林天佑 黃文杰
 美濃國中 B：鍾岳翰 陳振峰 陳振源 杜柏宗 謝涓丞
 南隆國中 A：周鴻恩 廖凱仁 鍾秉均 彭加丞 羅冠麟
 萬巒國中 A：潘彥 潘昌良 潘秉哲 章捷鈔 謝柏諺
 萬巒國中 B：林羿亨 潘廷侑 陳俊喆 曾冠倫 陳寬豪
 萬巒國中 C：吳承恩 沈陽 陳士茂 潘柏劭 林可宸

六、國女組

竹田國中 A：孫鈺晴 林昕滢 涂洛凡 鄧玉婷
南隆國中 A：宋欣柔 張慈芸 洪筱婷 劉佳菱 劉又榛
萬巒國中 A：唐睿勤 洪玟玟 涂妤葳 潘逸芯 熊子芸
萬巒國中 B：余仁美 余宥萱 余曉彤 余軒如 郭姍瑄

七、小男組

美濃區 A：鍾炫威 陳右玄 黃丞瑜 鄭元瑞 鍾宇真
萬巒鄉 A：李沅謹 李玉成 林宇星 林楷崱 盧又丞
萬巒鄉 B：孟憲呈 張滄茗 陳律綸 黃兆璋
麟洛鄉 A：陳倉芄 邱可丞 邱彥綦 郭子華
麟洛鄉 B：彭宇辰 陳政愷 黃麟翔 吳唯名

八、小女組

萬巒鄉 A：鍾忻妍 陳韻安 李湘綾 林宜靜 林芮萱
萬巒鄉 B：潘詠晴 王晨妍 陳柏妤 黃雨晴
麟洛鄉 A：劉宇晴 陳凱妍 徐以樂 黃蕙庭
麟洛鄉 B：郭竽彤 彭加恩 李芯 楊雅捷
麟洛鄉 C：鄭羽岑 徐一云 馬玉庭 馮薇庭

九、義消男子組

麟洛鄉 A：林木茂 梁家福 陳智森 李坤山 李衛文
麟洛鄉 B：沈杰翰 何孟勳 曾士銓 李建達 李彥緯
麟洛鄉 C：林俞廷 陳俊傑 張智茗 朱泓禕 李文瑞

2024年第59屆六堆運動會客庄遊戰秩序表

比賽日期：113年3月9日

比賽場地：屏東縣麟洛國小中庭

時間	項目	地點	備註
6:40~7:00	工作人員報到	麟洛國小穿堂	
7:00~8:00	工作人員開工		場地布置
8:00~8:30	賽事選手報到		佈點組-開始佈點
8:50~9:20	嘉賓代表試跑出發		
9:20~9:50	比賽程序說明		賽事說明
9:50	積分賽點名	麟洛國小內	國中小各組、親子組、雙人組
10:00	積分賽出發		
10:15	順點賽出發	麟洛國小及周邊	國中各組、社會各組、壯年各組、義消各組
12:21	關門		佈點組-撤點
12:30	成績公告	麟洛國小穿堂	
12:30~13:00	比賽成績申複	麟洛國小穿堂	
13:30	頒獎	麟洛國小穿堂	
14:00	場復&工作人員合影		

2024年59屆六堆運動會網球隊職員名單

一、社男

1、內埔鄉

領隊:黃煥傑 執行教練:曾雅萍 管理:陳祝筠
張文忠 李功棋 劉佳杰 黃峻傑 周文生 陳松昌 李誠育 蔡尚諭

2、新埤鄉

領隊:涂德松 執行教練:孔建嘉 管理:張鳳琦
涂德松 孔建豐 孔建嘉 謝瑞棋 張鳳琦 謝治民 孔乃文

3、萬巒鄉

領隊:林立明 管理:唐貞觀
林立明 邱柏舜 鍾志宏 林柏均 唐貞觀 林志萍 曾威銓 曾永秀

4、麟洛鄉

領隊:鍾依璇 執行教練:劉紫秀 管理:陳品亘
陳聖文 鍾傳鈞 姜睿宏 林小凱 陳建任 李佳鴻 黃國雄 陳志剛

2024年59屆六堆運動會網球比賽名單

一、社男組

1、團體

內埔鄉：黃峻傑 蔡尚諭 張文忠 李功棋 劉佳杰 李誠育 周文生 陳松昌

新埤鄉：孔乃文 孔建嘉 涂德松 孔建豐 謝治民 張鳳琦 謝瑞棋

萬巒鄉：曾永秀 鍾志宏 唐貞觀 林志萍 林柏均 林立明 曾威銓 邱柏舜

麟洛鄉：陳聖文 姜睿宏 黃國雄 鍾傳鈞 李佳鴻 陳建任 陳志剛 林小凱

2024年第59屆六堆運動會網球秩序表

比賽日期：113年3月9日

比賽地點：屏東縣麟洛國小網球場

社男組團體：4隊取2名

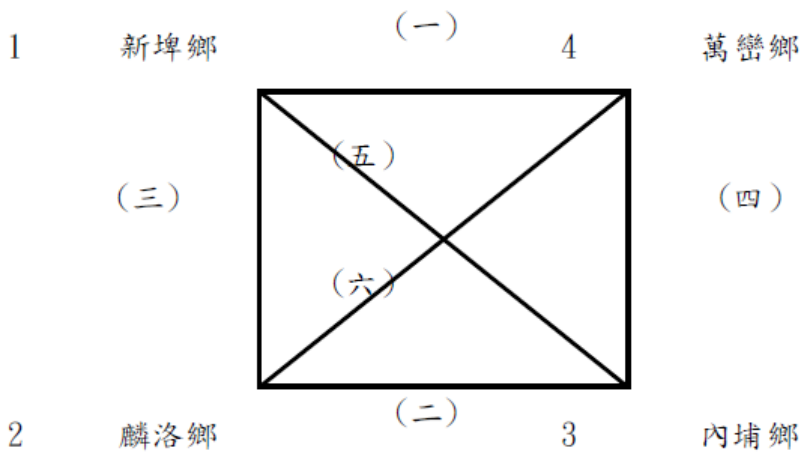

場地 時間	第一球場	第二球場	備註
0830~1030	新埤鄉 VS 麟洛鄉	萬巒鄉 VS 內埔鄉	
1030~1230	新埤鄉 VS 萬巒鄉	麟洛鄉 VS 內埔鄉	
1330~1530	新埤鄉 VS 內埔鄉	麟洛鄉 VS 萬巒鄉	下午開幕

2024年59屆六堆運動會田徑職員暨運動員號碼名單

一、社男組

1、佳冬鄉(5001~5005)

5001 張凱富 5002 彭建祐 5003 彭晨祐 5004 李翰毅 5005 陳加宸

2、長治鄉(5006~5010)

5006 吳育傑 5007 莊政偉 5008 鍾展富 5009 陳坤陽 5010 陳閔駿

3、新埤鄉(5011~5011)

5011 王義雄

4、萬巒鄉(5012~5022)

執行教練:曾佳鵬 管理:吳宇立

5012 利永銘 5013 劉柏偉 5014 張凱傑 5015 張凱鈞 5016 杜承軒
5017 潘奕諳 5018 潘承佑 5019 潘智杰 5020 潘柏丞 5021 陳明宗
5022 黃階穎

5、麟洛鄉(5023~5031)

領隊:蔡承浚 執行教練:劉俊鴻 管理:陳燕秋

5023 劉俊賢 5024 徐國睿 5025 徐士為 5026 戴毓均 5027 戴毓成
5028 洪福智 5029 蔡承宏 5030 鄭智鴻 5031 陳龍昌

6、客家委員會(5032~5032)

5032 陳啟豪

二、社女組

1、竹田鄉(6001~6001)

6001 吳欣恬

2、美濃區(6002~6002)

6002 黃韋燕

3、萬巒鄉(6003~6007)

6003 潘祖怡 6004 羅于婷 6005 許芮慈 6006 賴佩希 6007 趙珮瑜

4、麟洛鄉(6008~6008)

領隊:徐加真 執行教練:吳宇平 管理:吳鴻增

6008 吳忻頻

5、客家委員會(6009~6012)

6009 劉妍馨 6010 周芊苒 6011 張晏慈 6012 陳妍愷

三、國男組

1、內埔國中(3001~3008)

領隊:楊蕙萍 執行教練:王普帝 管理:陳建義

3001 周宇浩 3002 曾思賢 3003 李明亮 3004 林柏廷 3005 王靖
3006 鄭賢瑞 3007 陳一丞 3008 黃泓志

2、崇文國中(3009~3021)

領隊:黃慧瑄瑄 執行教練:林源 管理:何玉馨

3009 劉柏均 3010 包佑威 3011 包俊凱 3012 吳桀睿 3013 周伯虔
3014 周陽 3015 杜宇 3016 潘袖廷 3017 潘泓叡 3018 白志強
3019 薛邠堃 3020 金聖恩 3021 陳祈恩

3、竹田國中(3022~3025)

領隊:湯博榮 執行教練:李國源

3022 莊登傑 3023 謝博淵 3024 鄧博仁 3025 馮家聖

4、杉林國中(3026~3029)

3026 古名琮 3027 宋恩翔 3028 徐萌聰 3029 林博璋

5、長治國中(3030~3040)

執行教練:葉健銘

3030 何念勳	3031 劉晨禾	3032 吳隆億	3033 尤子睿	3034 曾宗翰
3035 林書宇	3036 董宇帆	3037 蔡亞嶧	3038 蔡子揚	3039 邱翊恩
3040 鄭喆				

6、高泰國中(3041~3051)

領隊:孫訢益 執行教練:傅建文 管理:吳英仲

3041 吳偉國	3042 吳瑜恩	3043 楊允睿	3044 楊承恩	3044 楊承恩
3045 楊承恩	3045 楊承恩	3046 潘宏愷	3047 潘正一	3048 葉成恩
3049 邱敏皓	3050 馬秩胤	3051 高喬俊		

7、萬巒國中(3052~3065)

領隊:陳朝賢 執行教練:曾佳鵬 管理:吳宇立

3052 何永恩	3053 吳丞祐	3054 尤浩軍	3055 張濟	3056 林信廷
3057 林榕祐	3058 洪亞敬	3059 潘尚綸	3060 潘泓丞	3061 潘羿廷
3062 章智翔	3063 羅宇恩	3064 陳子魁	3065 黃翊	

四、國女組

1、內埔國中(4001~4007)

領隊:楊蕙萍 執行教練:宋燕鳳 管理:徐維鑫

4001 吳芳羽	4002 曾子丹	4003 李靜穎	4004 潘榆潔	4005 盧佩慈
4006 盧品蓁	4007 賴呈芳			

2、崇文國中(4008~4017)

領隊:黃慧瑄 執行教練:塗之侑 管理:謝羽榛

4008 施妘臻	4009 李璇	4010 林善茹	4011 楊思俞	4012 羅宇晞
4013 路兆	4014 鄭安晴	4015 鄭祈	4016 陳玄采	4017 陳琳

3、杉林國中(4018~4019)

4018 陳品臻 4019 陳韻如

4、長治國中(4020~4028)

執行教練:陳幸翌

4020 吳宜縈 4021 吳沛蓉 4022 張品捷 4023 柳玉芯 4024 溫沛情
4025 董洺禎 4026 邱柔恩 4027 鄭若妤 4028 鍾宜玲

5、美濃國中(4029~4029)

領隊:利文鳳 執行教練:馮志仁 管理:歐建呈
4029 馮詩貽

6、高泰國中(4030~4038)

領隊:孫訢益

4030 唐納珍愛 4031 明沛翊 4032 李承璽 4033 溫晴 4034 王恩樂
4035 紀香琳 4036 蘇璽恩 4037 詹晨瑤 4038 高芊宥

7、萬巒國中(4039~4048)

領隊:陳朝賢 執行教練:曾佳鵬 管理:吳宇立
4039 巴瑀柔 4040 張嫻嫻 4041 張徐庭 4042 李宜庭 4043 湯詩薇
4044 潘家萱 4045 潘美珍 4046 謝心婕 4047 鄭亦宣 4048 陳楨

五、小男組

1、內埔鄉(1001~1019)

執行教練:駱翠環 管理:金松錡

1001 劉宥澤 1002 劉承宇 1003 吳庭碩 1004 廖文卿 1005 張名璿
1006 曾榆桀 1007 林庭碩 1008 林睿竑 1009 王哲御 1010 羅亦鴻
1011 董映承 1012 蘇陳品鴻 1013 趙勇峻 1014 邱鈺昇 1015 鍾秉穎
1016 陳宥實 1017 陳宥璋 1018 陳睿浩 1019 龔靖

2、杉林區(1020~1023)

領隊:陳榮彬 執行教練:古椿宏 管理:吳本元
1020 吳志銘 1021 廖韋韶 1022 張皓鈞 1023 田晉碩

3、佳冬鄉(1024~1027)

1024 張睿文 1025 曾致源 1026 賴裕澄 1027 陳昱文

4、長治鄉(1028~1037)

領隊:張惠敏 執行教練:鍾欣妤 管理:唐筱茜
 1028 利晉丞 1029 古御廷 1030 張善崴 1031 曾易洋 1032 李昊燁
 1033 白義誠 1034 謝濬丞 1035 賴炫縈 1036 邱盛城 1037 鄭迪

5、美濃區(1038~1046)

領隊:黃秋翰 執行教練:朱爵嵩 管理:陳明印
 1038 劉祖豪 1039 唐瀧昊 1040 康忻哲 1041 張子勳 1042 楊育軒
 1043 蕭偉泓 1044 郭泓毅 1045 陳志民 1046 黃子豪

6、高樹鄉(1047~1051)

領隊:陳誼璟 執行教練:吳明吉 管理:蘇坤亮
 1047 劉弘源 1048 曾浚翰 1049 江祈樂 1050 許晉睿 1051 陳聖峰

7、萬巒鄉(1052~1065)

領隊:黃俊傑 執行教練:郭士傑
 1052 張庭碩 1053 林祈睿 1054 沈銓鈺 1055 潘德源 1056 潘承銑
 1057 潘睿中 1058 潘紹銓 1059 王冠閏 1060 程霆宇 1061 莊宥廷
 1062 邵丞佑 1063 郭晉璋 1064 郭立成 1065 鄭俊廷

8、麟洛鄉(1066~1071)

領隊:楊添貴
 1066 劉宇宸 1067 楊佰晟 1068 潘羿佑 1069 盧皓恩 1070 謝天睿
 1071 賴宥廷

六、小女組

1、內埔鄉(2001~2013)

領隊:林志鴻 執行教練:陳俊義 管理:賴欣孜
 2001 利宥靚 2002 吳咨妤 2003 吳祈璇 2004 張軒綺 2005 李意涵
 2006 林晶晶 2007 洪悅琦 2008 潘亞米 2009 羅永甯 2010 袁羽彤
 2011 邱湘璇 2012 鍾欣桐 2013 陳霽慈

2、杉林區(2014~2015)

管理:鄧燕茹

2014 吳阡華 2015 柯筱柔

3、佳冬鄉(2016~2019)

2016 王鈺婷 2017 陳佩妤 2018 陳怡誼 2019 黃雯翎

4、長治鄉(2020~2029)

領隊:曾昆寶 執行教練:周篤恆

管理:鍾芸麗

2020 劉宸妍 2021 劉秣妍 2022 唐千雅 2023 張庭萱 2024 張旻棋

2025 林腕煊 2026 白晨希 2027 謝沂珈 2028 鄧書涵 2029 陳芃穎

5、美濃區(2030~2040)

領隊:邱彥瑄 執行教練:陳威志

管理:許琮偉

2030 傅曄彤 2031 劉子瑜 2032 張鈺君 2033 葉子儀 2034 謝恩祈

2035 鍾之綺 2036 鍾筱萱 2037 陳庭儀 2038 陳雅茹 2039 黃品瑄

2040 黃文歆

6、萬巒鄉(2041~2047)

領隊:黃俊傑 執行教練:蘇士程

管理:郭士傑

2041 吳宥靚 2042 唐睿涵 2043 張綺育 2044 曾鈺晴 2045 曾雨彤

2046 林亞萱 2047 潘怡卉

7、麟洛鄉(2048~2054)

執行教練:楊章模 管理:陳信智

2048 劉宇晴 2049 曹容瑄 2050 李芷芸 2051 林旻萱 2052 沈依潔

2053 陳儀靜 2054 陳靚

7、4X100M 接力 (4 隊)

佳冬鄉
麟洛鄉

長治鄉

萬巒鄉

8、4X400M 接力 (1 隊)

萬巒鄉

二、社女組

1、鉛球 (1 人)

6002 黃韋燕 (美濃區)

2、100M (3 人)

6005 許芮慈 (萬巒鄉)

6006 賴佩希 (萬巒鄉)

6008 吳忻頻 (麟洛鄉)

3、200M (2 人)

6005 許芮慈 (萬巒鄉)

6006 賴佩希 (萬巒鄉)

4、400M (2 人)

6004 羅于婷 (萬巒鄉)

6007 趙珮瑜 (萬巒鄉)

5、1500M (4 人)

6001 吳欣恬 (竹田鄉)

6002 黃韋燕 (美濃區)

6004 羅于婷 (萬巒鄉)

6007 趙珮瑜 (萬巒鄉)

6、4X100M 接力 (2 隊)

萬巒鄉

客家委員會

7、4X400M 接力 (1 隊)

萬巒鄉

三、國男組

1、跳高 (5 人)

- | | | |
|-----------------|-----------------|----------------|
| 3039 邱翊恩 (長治國中) | 3048 葉成恩 (高泰國中) | 3055 張濟 (萬巒國中) |
| 3056 林信廷 (萬巒國中) | 3060 潘泓丞 (萬巒國中) | |

2、鉛球 (17 人)

- | | | |
|-----------------|-----------------|-----------------|
| 3003 李明亮 (內埔國中) | 3005 王靖 (內埔國中) | 3009 劉柏均 (崇文國中) |
| 3017 潘泓叡 (崇文國中) | 3019 薛邠堃 (崇文國中) | 3027 宋恩翔 (杉林國中) |
| 3028 徐萌聰 (杉林國中) | 3029 林博璋 (杉林國中) | 3030 何念勳 (長治國中) |
| 3035 林書宇 (長治國中) | 3036 董宇帆 (長治國中) | 3041 吳偉國 (高泰國中) |
| 3044 楊承恩 (高泰國中) | 3045 楊承恩 (高泰國中) | 3046 潘宏愷 (高泰國中) |
| 3054 尤浩軍 (萬巒國中) | 3058 洪亞敬 (萬巒國中) | 3063 羅宇恩 (萬巒國中) |

3、100M (13 人)

- | | | |
|-----------------|-----------------|-----------------|
| 3001 周宇浩 (內埔國中) | 3008 黃泓志 (內埔國中) | 3023 謝博淵 (竹田國中) |
| 3029 林博璋 (杉林國中) | 3033 尤子睿 (長治國中) | 3034 曾宗翰 (長治國中) |
| 3039 邱翊恩 (長治國中) | 3042 吳瑜恩 (高泰國中) | 3044 楊承恩 (高泰國中) |
| 3045 楊承恩 (高泰國中) | 3048 葉成恩 (高泰國中) | 3052 何永恩 (萬巒國中) |
| 3055 張濟 (萬巒國中) | 3056 林信廷 (萬巒國中) | |

4、200M (15 人)

- | | | |
|-----------------|-----------------|-----------------|
| 3001 周宇浩 (內埔國中) | 3008 黃泓志 (內埔國中) | 3009 劉柏均 (崇文國中) |
| 3012 吳桀睿 (崇文國中) | 3016 潘袖廷 (崇文國中) | 3026 古名琮 (杉林國中) |
| 3032 吳隆億 (長治國中) | 3033 尤子睿 (長治國中) | 3034 曾宗翰 (長治國中) |
| 3044 楊承恩 (高泰國中) | 3045 楊承恩 (高泰國中) | 3047 潘正一 (高泰國中) |
| 3051 高喬俊 (高泰國中) | 3053 吳丞祐 (萬巒國中) | 3059 潘尚綸 (萬巒國中) |
| 3064 陳子魁 (萬巒國中) | | |

5、400M (13 人)

- | | | |
|-----------------|-----------------|-----------------|
| 3002 曾思賢 (內埔國中) | 3015 杜宇 (崇文國中) | 3016 潘袖廷 (崇文國中) |
| 3020 金聖恩 (崇文國中) | 3031 劉晨禾 (長治國中) | 3038 蔡子揚 (長治國中) |
| 3040 鄭喆 (長治國中) | 3047 潘正一 (高泰國中) | 3049 邱敏皓 (高泰國中) |
| 3051 高喬俊 (高泰國中) | 3057 林榕祐 (萬巒國中) | 3061 潘羿廷 (萬巒國中) |
| 3065 黃翊 (萬巒國中) | | |

6、1500M (16 人)

3004 林柏廷 (內埔國中)	3006 鄭賢瑞 (內埔國中)	3007 陳一丞 (內埔國中)
3012 吳桀睿 (崇文國中)	3015 杜宇 (崇文國中)	3020 金聖恩 (崇文國中)
3027 宋恩翔 (杉林國中)	3037 蔡亞嶧 (長治國中)	3038 蔡子揚 (長治國中)
3040 鄭喆 (長治國中)	3043 楊允睿 (高泰國中)	3049 邱敏皓 (高泰國中)
3050 馬秩胤 (高泰國中)	3057 林榕祐 (萬巒國中)	3061 潘羿廷 (萬巒國中)
3062 章智翔 (萬巒國中)		

7、4X100M 接力 (6 隊)

內埔國中	崇文國中	竹田國中
長治國中	高泰國中	萬巒國中

8、4X400M 接力 (5 隊)

內埔國中	崇文國中	長治國中
高泰國中	萬巒國中	

四、國女組

1、跳高 (5 人)

4022 張品健 (長治國中)	4029 馮詩貽 (美濃國中)	4033 溫晴 (高泰國中)
4036 蘇璽恩 (高泰國中)	4045 潘美珍 (萬巒國中)	

2、鉛球 (12 人)

4005 盧佩慈 (內埔國中)	4008 施妘臻 (崇文國中)	4015 鄭祈 (崇文國中)
4017 陳琳 (崇文國中)	4023 柳玉芯 (長治國中)	4026 邱柔恩 (長治國中)
4032 李承璽 (高泰國中)	4034 王恩樂 (高泰國中)	4037 詹晨瑤 (高泰國中)
4040 張媿嫻 (萬巒國中)	4043 湯詩薇 (萬巒國中)	4044 潘家萱 (萬巒國中)

3、100M (16 人)

4003 李靜穎 (內埔國中)	4004 潘榆潔 (內埔國中)	4006 盧品蓁 (內埔國中)
4008 施妘臻 (崇文國中)	4009 李璇 (崇文國中)	4012 羅宇晞 (崇文國中)
4018 陳品臻 (杉林國中)	4019 陳韻如 (杉林國中)	4022 張品健 (長治國中)
4024 溫沛情 (長治國中)	4028 鍾宜玲 (長治國中)	4030 唐納珍愛 (高泰國中)
4035 紀香琳 (高泰國中)	4039 巴瑀柔 (萬巒國中)	4045 潘美珍 (萬巒國中)
4046 謝心婕 (萬巒國中)		

4、200M (13 人)

4001 吳芳羽 (內埔國中)	4003 李靜穎 (內埔國中)	4004 潘榆潔 (內埔國中)
4009 李璇 (崇文國中)	4011 楊思俞 (崇文國中)	4012 羅宇晞 (崇文國中)
4024 溫沛情 (長治國中)	4025 董洺禎 (長治國中)	4028 鍾宜玲 (長治國中)
4038 高芊宥 (高泰國中)	4041 張徐庭 (萬巒國中)	4047 鄭亦宣 (萬巒國中)
4048 陳楨 (萬巒國中)		

5、400M (14 人)

4002 曾子丹 (內埔國中)	4007 賴呈芳 (內埔國中)	4011 楊思俞 (崇文國中)
4013 路兆 (崇文國中)	4014 鄭安晴 (崇文國中)	4020 吳宜縈 (長治國中)
4021 吳沛蓉 (長治國中)	4025 董洺禎 (長治國中)	4029 馮詩貽 (美濃國中)
4030 唐納珍愛 (高泰國中)	4031 明沛翊 (高泰國中)	4038 高芊宥 (高泰國中)
4042 李宜庭 (萬巒國中)	4048 陳楨 (萬巒國中)	

6、1500M (11 人)

4002 曾子丹 (內埔國中)	4007 賴呈芳 (內埔國中)	4010 林善茹 (崇文國中)
4014 鄭安晴 (崇文國中)	4016 陳玄采 (崇文國中)	4027 鄭若妤 (長治國中)
4031 明沛翊 (高泰國中)	4033 溫晴 (高泰國中)	4041 張徐庭 (萬巒國中)
4046 謝心婕 (萬巒國中)	4047 鄭亦宣 (萬巒國中)	

7、4X100M 接力 (5 隊)

內埔國中	崇文國中	長治國中
高泰國中	萬巒國中	

8、4X400M 接力 (3 隊)

崇文國中	高泰國中	萬巒國中
------	------	------

五、小男組

1、跳高 (6 人)

1001 劉宥澤 (內埔鄉)	1007 林庭碩 (內埔鄉)	1017 陳宥璋 (內埔鄉)
1038 劉祖豪 (美濃區)	1041 張子勳 (美濃區)	1044 郭泓毅 (美濃區)

2、鉛球 (15 人)

1001 劉宥澤 (內埔鄉)	1003 吳庭碩 (內埔鄉)	1015 鍾秉穎 (內埔鄉)
1020 吳志銘 (杉林區)	1021 廖韋韶 (杉林區)	1027 陳昱文 (佳冬鄉)
1035 賴炫縈 (長治鄉)	1036 邱盛城 (長治鄉)	1037 鄭迪 (長治鄉)
1039 唐瀧昊 (美濃區)	1042 楊育軒 (美濃區)	1043 蕭偉泓 (美濃區)
1052 張庭碩 (萬巒鄉)	1054 沈銓鈺 (萬巒鄉)	1057 潘睿中 (萬巒鄉)

3、100M (20 人)

1004 廖文卿 (內埔鄉)	1010 羅亦鴻 (內埔鄉)	1019 龔靖 (內埔鄉)
1020 吳志銘 (杉林區)	1021 廖韋韶 (杉林區)	1025 曾致源 (佳冬鄉)
1026 賴裕澄 (佳冬鄉)	1027 陳昱文 (佳冬鄉)	1030 張善歲 (長治鄉)
1032 李昊燁 (長治鄉)	1034 謝濬丞 (長治鄉)	1040 康忻哲 (美濃區)
1042 楊育軒 (美濃區)	1045 陳志民 (美濃區)	1053 林祈睿 (萬巒鄉)
1062 邵丞佑 (萬巒鄉)	1063 郭晉璋 (萬巒鄉)	1067 楊佰晟 (麟洛鄉)
1068 潘羿佑 (麟洛鄉)	1070 謝天睿 (麟洛鄉)	

4、200M (20 人)

1009 王哲御 (內埔鄉)	1011 董映承 (內埔鄉)	1017 陳宥璋 (內埔鄉)
1022 張皓鈞 (杉林區)	1023 田晉碩 (杉林區)	1024 張睿文 (佳冬鄉)
1025 曾致源 (佳冬鄉)	1026 賴裕澄 (佳冬鄉)	1029 古御廷 (長治鄉)
1030 張善歲 (長治鄉)	1033 白義誠 (長治鄉)	1041 張子勳 (美濃區)
1045 陳志民 (美濃區)	1046 黃子豪 (美濃區)	1055 潘德源 (萬巒鄉)
1063 郭晉璋 (萬巒鄉)	1064 郭立成 (萬巒鄉)	1066 劉宇宸 (麟洛鄉)
1069 盧皓恩 (麟洛鄉)	1071 賴宥廷 (麟洛鄉)	

5、4X100M 接力 (7 隊)

內埔鄉	佳冬鄉	長治鄉
美濃區	高樹鄉	萬巒鄉
麟洛鄉		

六、小女組

1、跳高 (6 人)

2003 吳祈璇 (內埔鄉)
2032 張鈺君 (美濃區)

2006 林晶晶 (內埔鄉)
2036 鍾筱萱 (美濃區)

2013 陳霈慈 (內埔鄉)
2040 黃文歆 (美濃區)

2、鉛球 (11 人)

2002 吳咨妤 (內埔鄉)
2016 王鈺婷 (佳冬鄉)
2025 林腕煊 (長治鄉)
2034 謝恩祈 (美濃區)

2004 張軒綺 (內埔鄉)
2017 陳佩妤 (佳冬鄉)
2026 白晨希 (長治鄉)
2035 鍾之綺 (美濃區)

2011 邱湘琤 (內埔鄉)
2021 劉秣妍 (長治鄉)
2033 葉子儀 (美濃區)

3、100M (20 人)

2007 洪悅琦 (內埔鄉)
2014 吳阡華 (杉林區)
2018 陳怡諠 (佳冬鄉)
2024 張旻棋 (長治鄉)
2032 張鈺君 (美濃區)
2046 林亞萱 (萬巒鄉)
2050 李芷芸 (麟洛鄉)

2008 潘亞米 (內埔鄉)
2015 柯筱柔 (杉林區)
2019 黃雯翎 (佳冬鄉)
2028 鄧書涵 (長治鄉)
2038 陳雅茹 (美濃區)
2047 潘怡卉 (萬巒鄉)
2052 沈依潔 (麟洛鄉)

2010 袁羽彤 (內埔鄉)
2017 陳佩妤 (佳冬鄉)
2020 劉宸妍 (長治鄉)
2031 劉子瑜 (美濃區)
2042 唐睿涵 (萬巒鄉)
2049 曹容瑄 (麟洛鄉)

4、200M (18 人)

2001 利宥靚 (內埔鄉)
2016 王鈺婷 (佳冬鄉)
2023 張庭萱 (長治鄉)
2030 傅暉彤 (美濃區)
2041 吳宥靚 (萬巒鄉)
2051 林旻萱 (麟洛鄉)

2005 李意涵 (內埔鄉)
2018 陳怡諠 (佳冬鄉)
2024 張旻棋 (長治鄉)
2037 陳庭儀 (美濃區)
2042 唐睿涵 (萬巒鄉)
2053 陳儀靜 (麟洛鄉)

2010 袁羽彤 (內埔鄉)
2019 黃雯翎 (佳冬鄉)
2027 謝沂珈 (長治鄉)
2039 黃品瑄 (美濃區)
2043 張綺育 (萬巒鄉)
2054 陳靚 (麟洛鄉)

5、4X100M 接力 (6 隊)

內埔鄉
美濃區

佳冬鄉
萬巒鄉

長治鄉
麟洛鄉

2024 第 59 屆六堆運動會田徑跳高高度晉升表

(單位：公尺)

組別	試跳高度	開始高度	每次高度晉升表											
			1	2	3	4	5	6	7	8	9	10	11	12
社男	1.65	1.60	1.65	1.70	1.75	1.80	1.85	1.90	1.95	1.99	2.03	2.07	2.10	2.13
社女	1.30	1.25	1.30	1.35	1.40	1.45	1.48	1.51	1.54	1.57	1.60	1.63	1.66	1.69
國男	1.45	1.40	1.45	1.50	1.55	1.60	1.64	1.68	1.72	1.76	1.80	1.84	1.88	1.91
國女	1.25	1.20	1.25	1.30	1.35	1.40	1.44	1.48	1.52	1.55	1.58	1.61	1.64	1.67
男童	1.20	1.15	1.20	1.25	1.30	1.35	1.40	1.43	1.46	1.49	1.52	1.55	1.58	1.60
女童	1.15	1.10	1.15	1.20	1.25	1.30	1.35	1.38	1.41	1.44	1.47	1.50	1.53	1.56

2024年第59屆六堆運動會田徑秩序表

比賽日期:113年3月9、10日

比賽場地:屏東縣立麟洛國小

113/03/09 比賽時間表

場次	時間	組別	項目	賽別	人數	組數	取數
101	08:00	國中女子	400公尺	預賽	14	3	0+6
102	08:00	國小女童	鉛球	決賽	11	1	6
103	08:10	國中男子	400公尺	預賽	13	3	0+6
104	08:20	國小女童	100公尺	預賽	20	4	0+6
105	08:30	國小男童	100公尺	預賽	20	4	0+6
106	08:40	國中女子	100公尺	預賽	16	3	0+6
107	08:50	國中男子	100公尺	預賽	14	3	0+6
108	09:00	社會男子	100公尺	預賽	10	2	0+6
109	09:00	國小女童	跳高	決賽	6	1	4
110	10:00	國小男童	鉛球	決賽	15	1	6
111	11:00	國小男童	跳高	決賽	6	1	4
112	11:30	國中女子	400公尺	決賽	6	1	6
113	11:40	國中男子	400公尺	決賽	6	1	6
114	11:50	社會女子	400公尺	決賽	2	1	1
115	11:55	社會男子	400公尺	決賽	7	1	5
116	13:00	社會女子	鉛球	決賽	1	1	表演賽
117	13:00	社會男子	鉛球	決賽	7	1	5
118	13:00	國中男子	跳高	決賽	5	1	3
119	13:00	社會女子	100公尺	決賽	3	1	1
120	13:05	社會男子	100公尺	決賽	6	1	6
121	13:10	國中女子	100公尺	決賽	6	1	6

2024第59屆六堆運動會-秩序冊

場次	時間	組別	項目	賽別	人數	組數	取數
122	13:15	國中男子	100 公尺	決賽	6	1	6
123	13:20	國小女童	100 公尺	決賽	6	1	6
124	13:25	國小男童	100 公尺	決賽	6	1	6
125	13:35	社會女子	4×100 公尺接力	決賽	2	1	1
126	13:40	社會男子	4×100 公尺接力	決賽	4	1	2
127	13:45	國中女子	4×100 公尺接力	決賽	5	1	3
128	13:50	國中男子	4×100 公尺接力	決賽	6	1	4
129	13:55	國小女童	4×100 公尺接力	決賽	6	1	4
130	14:00	國小男童	4×100 公尺接力	決賽	7	1	5
	14:10	頒獎					

113/03/10 比賽時間表

場次	時間	組別	項目	賽別	人數	組數	取數
201	08:30	國中女子	鉛球	決賽	12	1	6
202	08:30	國小女童	200 公尺	預賽	18	3	0+6
203	08:40	國小男童	200 公尺	預賽	20	4	0+6
204	08:50	國中女子	200 公尺	預賽	13	2	0+6
205	09:00	國中男子	200 公尺	預賽	15	3	0+6
206	09:00	國中女子	跳高	決賽	5	1	3
207	09:10	國中女子	1500 公尺	決賽	11	1	6
208	09:20	國中男子	1500 公尺	決賽	16	1	6
209	09:30	社會女子	1500 公尺	決賽	4	1	2
210	09:40	社會男子	1500 公尺	決賽	5	1	3
211	10:00	社會男子	跳高	決賽	3	1	1
212	10:00	國中男子	鉛球	決賽	17	1	6
213	11:30	社會女子	200 公尺	決賽	2	1	1
214	11:35	社會男子	200 公尺	決賽	7	1	5
215	11:40	國小女童	200 公尺	決賽	6	1	4
216	11:45	國小男童	200 公尺	決賽	6	1	4

場次	時間	組別	項目	賽別	人數	組數	取數
217	11:50	國中女子	200 公尺	決賽	6	1	4
218	11:55	國中男子	200 公尺	決賽	6	1	4
219	13:30	國中女子	4×400 公尺接力	決賽	3	1	1
220	13:40	國中男子	4×400 公尺接力	決賽	5	1	3
221	13:50	社會女子	4×400 公尺接力	決賽	1	1	表演賽
222	14:00	社會男子	4×400 公尺接力	決賽	1	1	表演賽
223	14:10	小學	大隊接力	計時決賽			
224	14:20	國中 7 年級	大隊接力	計時決賽			
225	14:30	國中 8 年級	大隊接力	計時決賽			
	14:40	頒獎					

2024年59屆六堆運動會籃球隊職員名單

一、社男

1、內埔鄉

領隊:林聰維

林聰維	邱子儒	邱子叡	潘呈宇	王致中	張駿昊	張友齊	張友誠	潘旻賢
潘愷呈	林佳勳	邱明軍	劉洪傑	沈義郎	吳子權			

2、竹田鄉

領隊:陳茂榮 執行教練:張智仁 管理:陳光榮

陳岳帆	呂品彥	潘柏安	李柏寬	張鈞翔	黃柏鈞	吳恩齊	江峻銘	羅成佑
林宗鋌	李佳軒	李偉豪	李宗祐	鄭智中	蔡曜鴻	傅智榮		

3、佳冬鄉

邱柏誠	張嘉豪	曾建銘	郭明曇	陳鴻仁	曾逸凡	李思賢	許智超	藍振仁
劉譯文	陳煌榮	李專鈺	林俊緯					

4、美濃區

領隊:利文鳳 執行教練:柯學謙 管理:余添財

柯學謙	王弦奎	林祖賢	徐智斌	黃炫中	李志鴻	李天翔	謝承安	洪語棠
劉信良	姜智仁	鍾沐恒	黃傑克	劉彥賢	潘賢祥	羅淳澧	劉彥辰	李元諦
葉嘉賢	蕭立原	黃建銓	謝承均	宋鈺文	張信哲	吳杰生	陳乃麟	李岱豪

5、高樹鄉

領隊:潘正加

梁元澤	溫致皓	陳琮智	吳旻紘	潘憲德	鄭詠勳	葉哲維	賴明洋	利俊寬
何育丞	鍾宇軒	何育才						

6、新埤鄉

領隊:張志勇 執行教練:涂家華 管理:李羿宏

鍾庚樺	邱清雄	張培恩	張崑柏
-----	-----	-----	-----

7、萬巒鄉

領隊:潘譽仁 執行教練:邱建彰 管理:尤嘉瑞

潘昱安 謝名傑 戴文宸 李思嘉 張國顯 劉宸均 賴俊達 吳星達 姚晏揚
 潘亞哲 吳旻哲 陳郁智 潘昱愷 林廷諺 林廷育 潘冠誌 李昀哲 潘益泓
 劉信一 潘俊佐 劉林帝 潘恩琳

8、麟洛鄉

領隊:張振軒 執行教練:邱志憲 管理:徐永豪

戴毓均 馮子銘 郭凱霖 徐翊晟 鄭弘昇 謝京翰 戴毓成 陳俊舜 徐士為
 蕭勝隆 陳冠廷 陳彥宇 曾聖洵 邱彥勳 徐永豪 徐英哲 林宜軒 鄭智維
 李皓哲 葉承恩 宋俊逸 劉浩恩 何政修 湯子翰

二、社女

1、杉林區

林純甫 陳瑞涵 林雅馨 李欣蓉 潘佩宣 李亭儀

2、美濃區

領隊:利文鳳 執行教練:柯學謙 管理:林祖賢

黃慧瑛 鍾雨蓁 溫子霈 楊宜真 宋宛庭 衡孝萱 曾渝縑 劉人瑄 林育婕
 羅乙玲 黃嫻予

3、萬巒鄉

領隊:潘譽仁 執行教練:邱建彰

謝季穎 潘語晨 潘語晞 林莉婕

三、國男

1、杉林國中

徐睿朋 鍾翊華 伍亞恩 陳宥恩 徐萌聰 廖國佑 賴敬騰 宋恩翔

2、長治國中

領隊:送銘池 執行教練:莊依綾 管理:吳佳真

李天佑 周宥璋 施致羽 吳庭宇

3、美濃國中

領隊:利文鳳 執行教練:柯學謙 管理:莊淑淵

潘賢良 鍾博鈞 李丞翔 康皓韋 傅家豪 趙宇穫 宋軒逸 謝坤橙 陳芄安
劉佳和 陳湧順

4、萬巒國中

領隊:陳朝賢 管理:吳宇立

黃子宸 林致賢 陳柏翰 潘彥程

5、麟洛國中

領隊:郭瓊揚 執行教練:陳江炫昌 管理:鍾孟勳

謝凱丞 潘則瑋 陳彥文 范文正 蔡奕丞 李凱杰 林祿 曾定禹 伍春賓
哈利路·塔
朱博飛 吉斯巴那 梁凱捷
嗯

四、國女

1、美濃國中

領隊:利文鳳 執行教練:柯學謙 管理:余佩怡

曾艾 張鈺煊 劉晏妘 劉衣珊 張寶清 楊雅琿 吳宜真 黃淑君 羅鈺樺
張君竹 黃玉禎

五、國小

1、長治鄉

領隊:莊青祥 執行教練:蘇怡菁 管理:丁錦慧

林良諺 陸彥鈞 洪唯宸 鄭喬馨 林宥諺 洪郁程 趙君緯 何宥靚

2、美濃區

領隊:黃秋翰 執行教練:賴志華 管理:劉顯榮

蔡昌城 羅詰凱 劉祖豪 劉晏均 劉冠旻 劉宇軒 吳鎧翔 劉筱如

3、萬巒鄉

領隊:羅世杰 執行教練:吳竣庭 管理:潘郁琪

林渝馮 盧又丞 潘睿中 張洺睿 盧秉睿 陳冠豪 林建龍 林建辰

4、麟洛鄉

領隊:陳信智 執行教練:張勝期 管理:鍾梅芳

楊佰晟 潘羿佑 劉東諭 謝天睿 張宥勝 阮嘉佑 張邁為 林宇宸

2024年59屆六堆運動會籃球比賽名單

一、社男組

1、三對三鬥牛

佳冬鄉 1：郭明曇 張嘉豪 曾建銘 邱柏誠
 美濃區 1：羅淳澧 劉彥辰 李元諦 潘賢祥
 新埤鄉 1：張培恩 張崑柏 鍾庚樺 邱清雄
 萬巒鄉 1：林廷育 林廷諺 潘冠誌 潘昱愷
 麟洛鄉 1：曾聖洵 邱彥勳 劉浩恩 徐永豪
 美濃區 2：吳杰生 葉嘉賢 黃建銓 蕭立原
 萬巒鄉 2：劉信一 李昀哲 潘益泓
 麟洛鄉 2：鄭智維 何政修 林宜軒 徐英哲
 美濃區 3：謝承均 宋鈺文 陳乃麟 張信哲
 萬巒鄉 3：潘恩琳 劉林帝 潘俊佐
 麟洛鄉 3：葉承恩 李皓哲 宋俊逸 湯子翰

2、五對五全場

內埔鄉：王致中 潘呈宇 林聰維 潘愷呈 邱子儒 邱子叡 潘旻賢 張駿昊 沈義郎 邱明軍 林佳勳 劉洪傑 張友誠 吳子權 張友齊
 竹田鄉：陳岳帆 吳恩齊 羅成佑 鄭智中 呂品彥 張鈞翔 江峻銘 蔡曜鴻 李柏寬 李佳軒 李偉豪 黃柏鈞 潘柏安 林宗鋌 傅智榮 李宗祐
 佳冬鄉：李專鈺 郭明曇 張嘉豪 陳煌榮 曾建銘 李思賢 陳鴻仁 曾逸凡 林俊緯 藍振仁 邱柏誠 許智超 劉譯文
 美濃區：李岱豪 謝承安 李志鴻 林祖賢 劉信良 柯學謙 劉彥賢 黃傑克 姜智仁 洪語棠 徐智斌 鍾沐恒 黃炫中 李天翔 王弦奎
 高樹鄉：吳旻紘 陳琮智 葉哲維 賴明洋 梁元澤 潘憲德 鄭詠勳 鍾宇軒 何育丞 溫致皓 何育才 利俊寬
 萬巒鄉：潘俊佐 劉信一 吳旻哲 張國顯 賴俊達 李思嘉 劉宸均 吳星達 陳郁智 李昀哲 姚晏揚 劉林帝 潘昱安 潘亞哲 戴文宸 謝名傑
 麟洛鄉：戴毓均 陳彥宇 戴毓成 鄭弘昇 鄭智維 馮子銘 徐士為 蕭勝隆 劉浩恩 徐翊晟 陳俊舜 謝京翰 郭凱霖 林宜軒 陳冠廷

二、社女組

1、三對三鬥牛

杉林區 1：林純甫 陳瑞涵 林雅馨

美濃區 1：鍾雨蓁 黃慧瑛 楊宜真 溫子霽
萬巒鄉 1：潘語晨 謝季穎 林莉婕 潘語晞
杉林區 2：李亭儀 李欣蓉 潘佩宣
美濃區 2：宋宛庭 曾渝縵 衡孝萱
美濃區 3：羅乙玲 林育婕 黃嫻予 劉人瑄

三、國男組

1、三對三鬥牛

杉林國中 1：鍾翊華 陳宥恩 徐睿朋 伍亞恩
長治國中 1：吳庭宇 周宥瑋 李天佑 施致羽
美濃國中 1：李丞翔 鍾博鈞 康皓韋 潘賢良
萬巒國中 1：林致賢 陳柏翰 潘彥程 黃子宸
麟洛國中 1：謝凱丞 陳彥文 潘則瑋 范文正
杉林國中 2：賴敬騰 宋恩翔 廖國佑 徐萌聰
美濃國中 2：傅家豪 劉佳和 趙宇穫 宋軒逸
麟洛國中 2：曾定禹 李凱杰 林祿 蔡奕丞
美濃國中 3：謝坤橙 陳湧順 陳芄安
麟洛國中 3：伍春賓 朱博飛 哈利路·塔吉斯巴那恩 梁凱捷

四、國女組

1、三對三鬥牛 1

美濃國中 1：曾艾 劉晏妘 張鈺煊
美濃國中 2：楊雅珺 黃玉禎 劉衣珊 張寶清
美濃國中 3：羅鈺樺 黃淑君 吳宜真 張君竹

五、國小組

1、三對三鬥牛

長治鄉 1：鄭喬馨 林良諺 洪唯宸 陸彥鈞
美濃區 1：羅詰凱 蔡昌城 劉晏均 劉祖豪
萬巒鄉 1：潘睿中 張洺睿 盧秉睿 陳冠豪
麟洛鄉 1：潘羿佑 謝天睿 劉東諭 楊佰晟
長治鄉 2：林宥諺 何宥靚 趙君緯 洪郁程
美濃區 2：吳鎧翔 劉冠旻 劉宇軒 劉筱如
萬巒鄉 2：盧又丞 林建辰 林建龍 林渝馮
麟洛鄉 2：張宥勝 張邁為 林宇宸 阮嘉佑

2024年第59屆六堆運動會籃球秩序表

比賽日期：113年3月9、10日

比賽地點：屏東縣麟洛國中體育館(社會、國中、國小組)

麟洛國小風雨球場(社會五人制)

社男組五人制：7隊取5名(分2組，每組取3名進決賽)

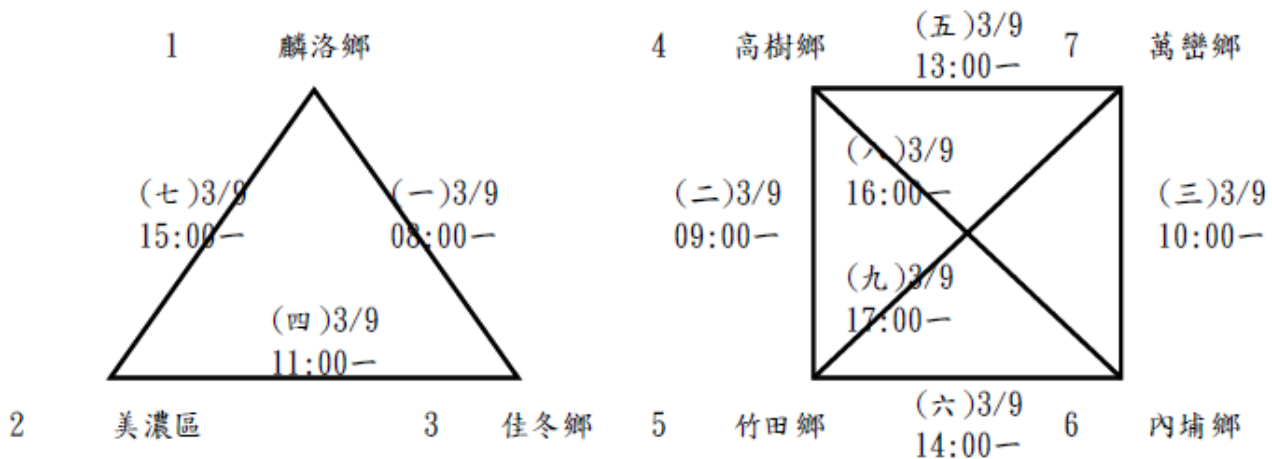

決賽

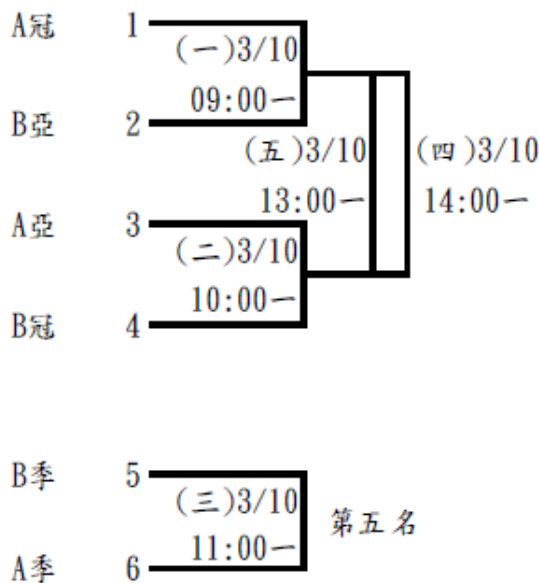

社男組三對三：11隊取6名(分3組，每組取2名進決賽)

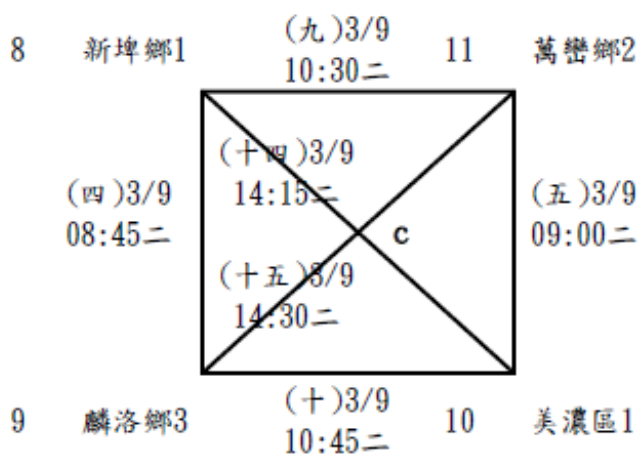
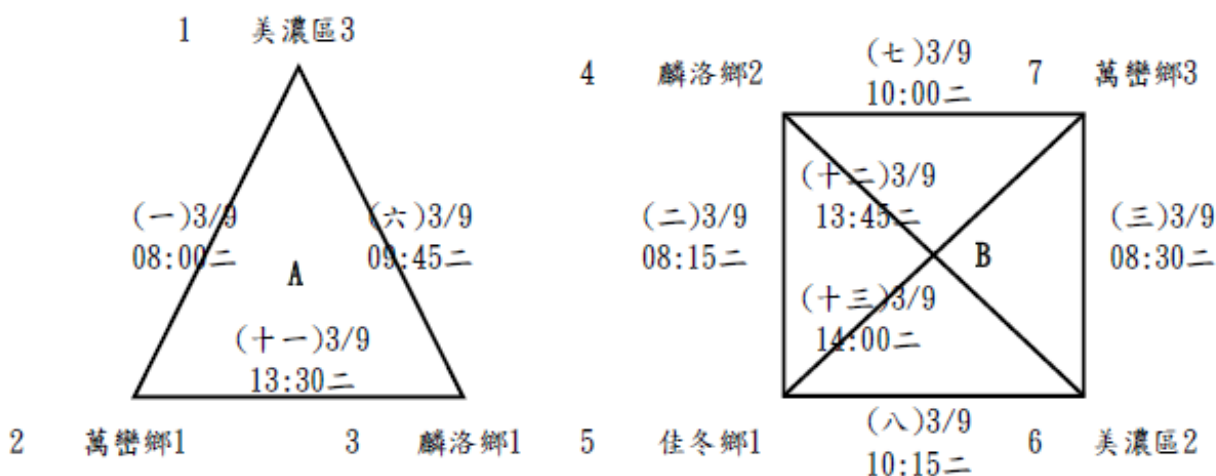

決賽：分組冠軍先抽，再由亞軍抽。

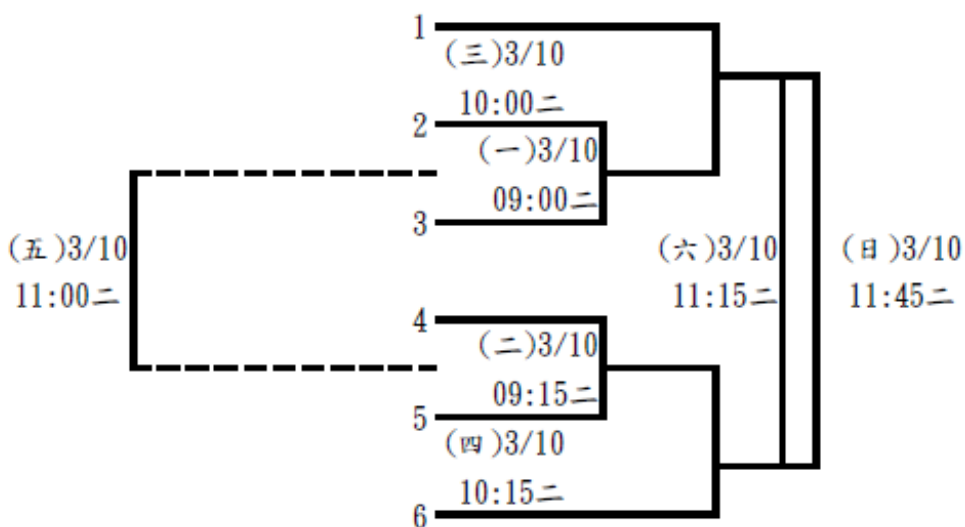

社女組三對三：6隊取4名(分2組，每組取2名進決賽)

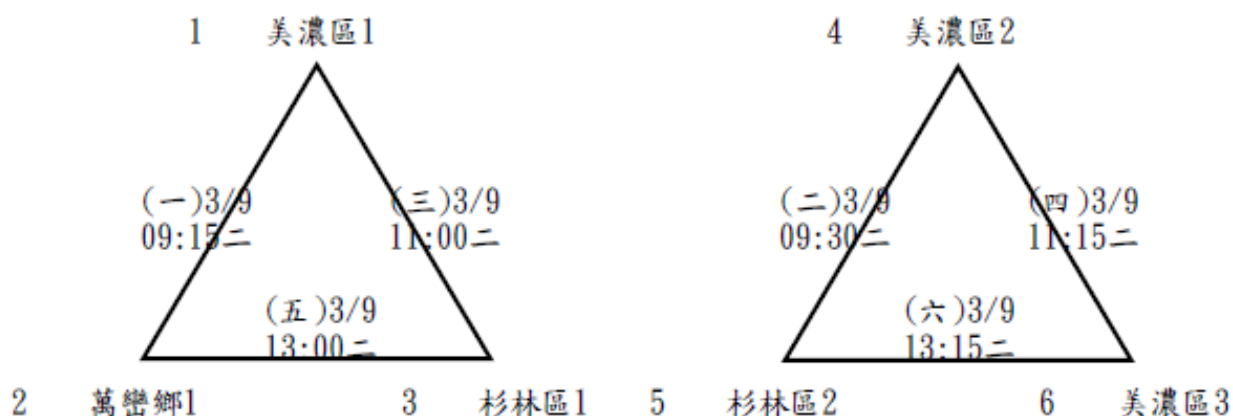

決賽

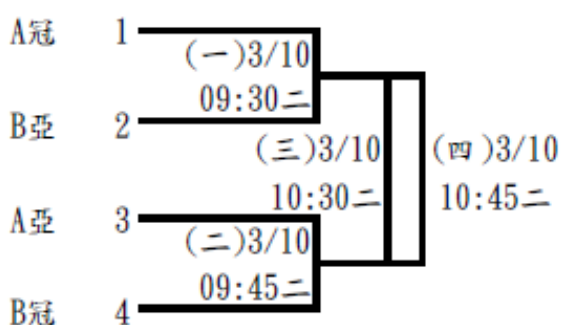

國女組三對三：3隊取1名

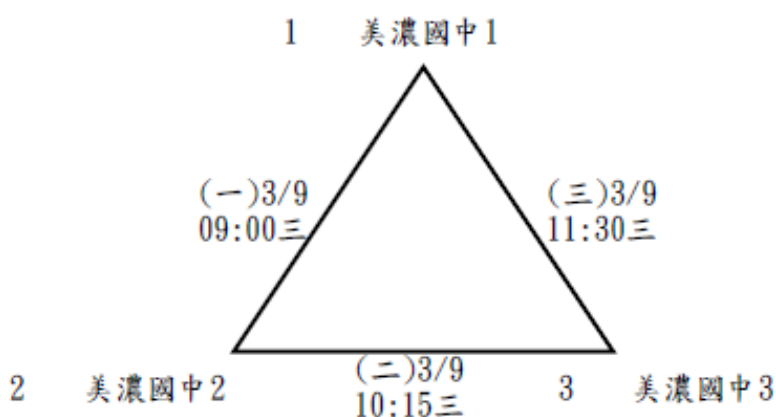

國男組三對三：10隊取6名(分3組，每組取2名進決賽)

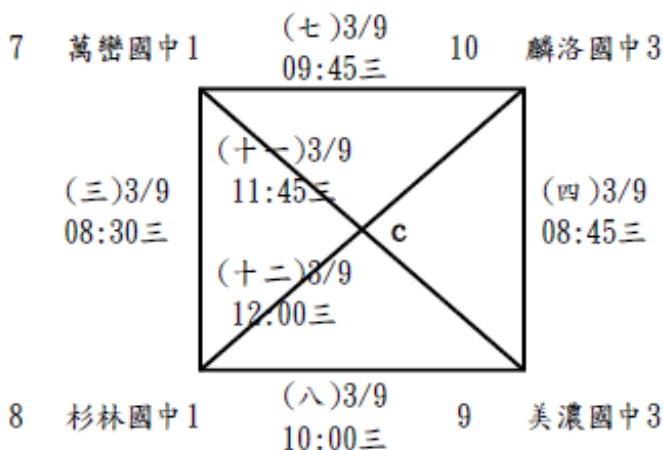
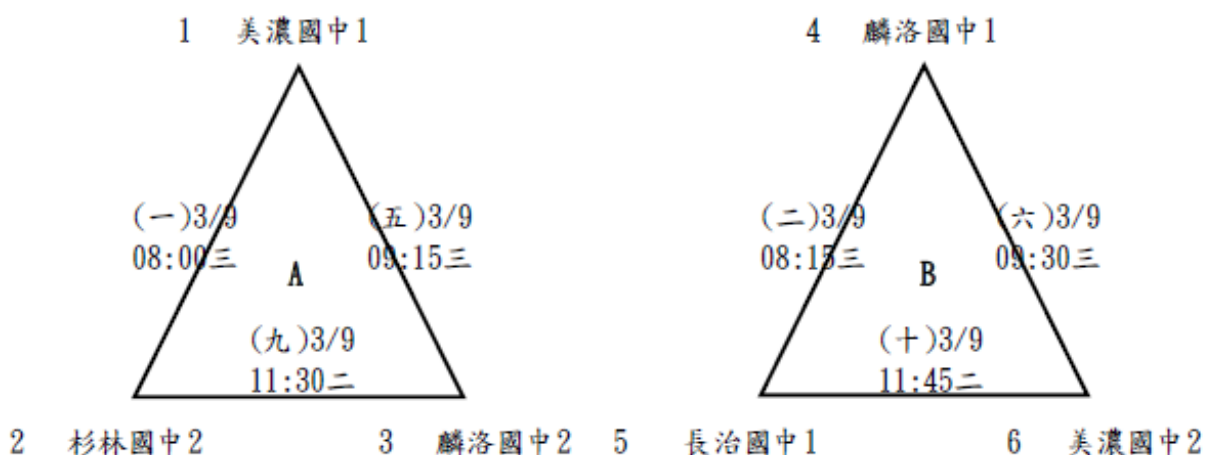

決賽：分組冠軍先抽，再由亞軍抽。

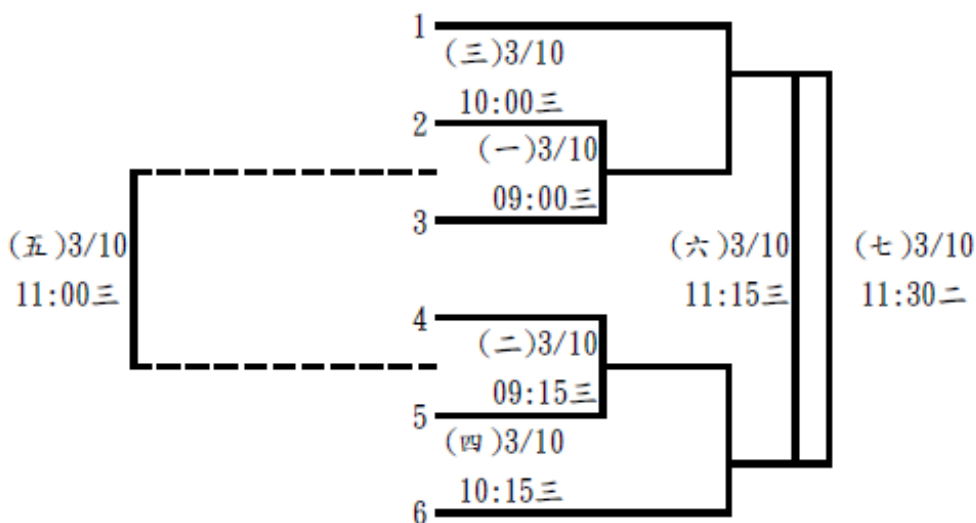

國小組三對三：8隊取6名(分2組，每組取3名進決賽)

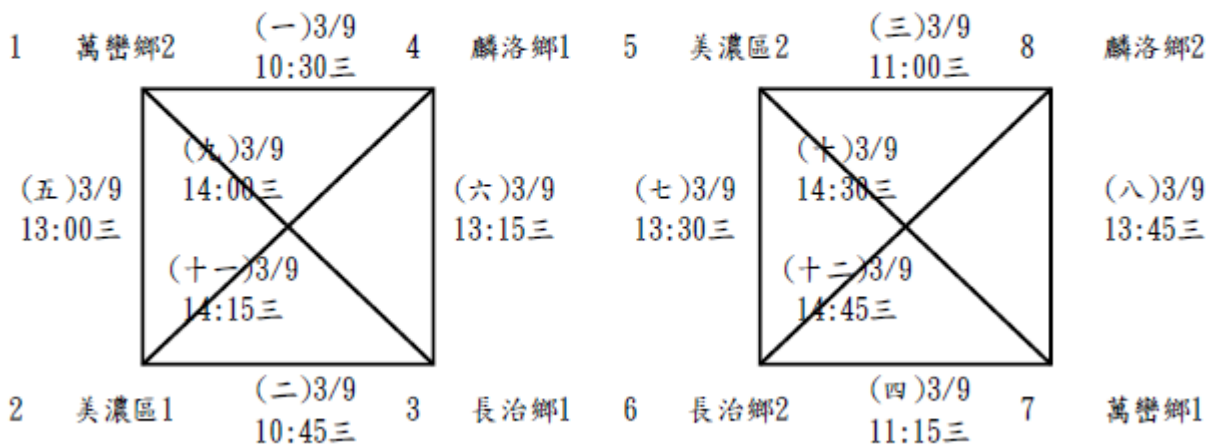

決賽：分組冠軍先抽，再由亞軍抽。

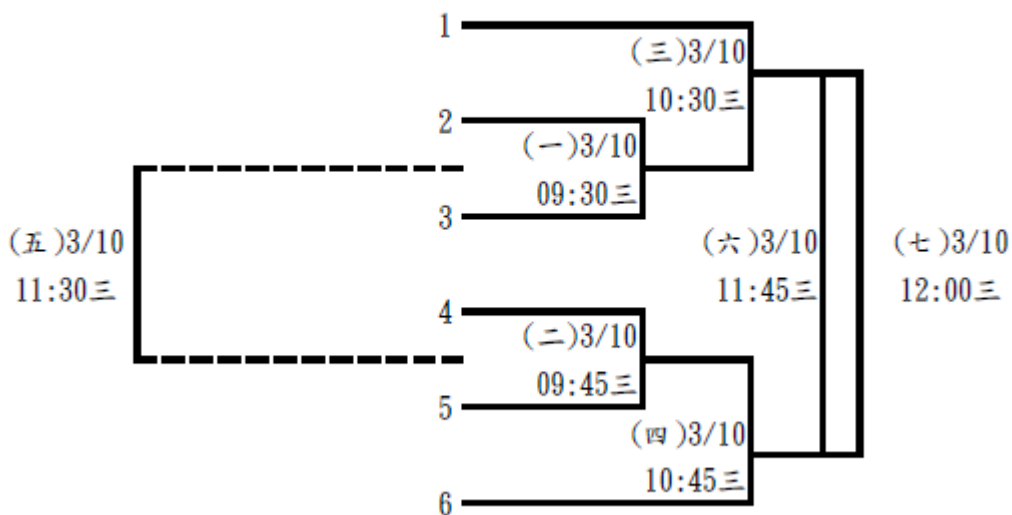

2024年59屆六堆運動會民俗體育隊職員名單

一、社會混合 A

1、內埔鄉

領隊:鍾慶鎮 管理:簡士博

李富興	鍾志欣	黃聖玉	林沛宸	梁淑霞	李美英	陳藝文	廖奎昌	黃國芳
廖正富	游仲嘉	賴寧輝	利文忠	陳秀鳳	林君玲	黃淑萍	葉月嬌	余叔諭
李桂櫻	陳立夫	潘秀芳	劉華燕	黃淑貞	吳惠茹	葉惠菁	李美蘭	顏啟芸
楊相意	朱遠航	胡仁杰	林正富	李性興	林淑蓉	李綉慧	黃麟喧	黃覺玉
葉錦芳	張逸敏	鍾邦文						

2、六龜區

領隊:陳昱如 執行教練:黃建菁 管理:莊朝嘉

溫克崙	黃吉宏	呂良彥	何琮琦	詹俊毅	劉一鴻	陳妍妃	郭芝穎	邱紫芸
林欣怡	羅碧華	陳亭穎	鍾達煌	朱輝龍	李均松	邱國坤	江美珠	潘莊英喬
徐惠蓉	蔣昭貴	潘月英	林宏榮	陳國輝	黃瓊枝	吳元祥	彭家德	邱發華
呂金雲	陳孜嵐	蘇慧嫻	林怡君	樂大誠	郭曠傑	楊坤霖	黃建菁	周承政
林欣薇	葉韋伶	楊壬帆	許嘉芸	葉基鉉	陳美玲	邱浩一	邱劉貴梅	邱香嫻
邱坤妹								

3、甲仙區

領隊:劉德旺 執行教練:劉文甲 管理:陳國評

劉芷瑄	劉志宏	陳紹峰	郭俞伶	余惟毓	黃怡靜	劉德旺	劉文甲	陳國評
黃俊源	陳育慶	楊舒涵	黃人和	江怡緻	宋采蓉	張素鳳	古妍筑	廖芳珠
潘怡欣	黃玉瓊	吳依蓁	郭佳明	劉育銘	蔡佳成	吳振揚	王耀霆	彭先智
尤美促	王信發	黃振凱	田智喻	郭蓓蓓	陳錦靜			

4、竹田鄉

領隊:鄭順發 管理:曾俊銘

張巧平	鍾嘉慶	陳宥和	劉智翔	施翌翔	黃國達	宋秋菊	廖慧宜	曾品瑄
郭雅琪	石文鳳	鄭順發	吳沁玲	陳雪萍	梁琇真	張莉旻	林弘益	鍾英宗
曾俊銘	賴正仁	李宗育	陳星宇	邱志民	黃祺昌	曾紹美	羅雲英	傅成美
宋霽珍	謝桂枝	陳華美	鍾秋香	古瑩瑩	陳秋蓮	鍾淑美	曾雪娥	邱耀霆
曾國峰	鍾正財	陳永昌	潘柏翰	宋菊香	張勝止	劉秀瑩	黃建棟	林裕盛
徐世銘	謝秋貞	王秀梅	黃世宏	謝瑞貞	呂炳輝			

5、杉林區

領隊:蕭見益

陳國忠	石嘉誠	林志勇	張建鴻	吳宗臻	陳毓安	潘美華	李宛洛	黃碧珠
邱素麗	朱小琴	黃盛翌	鍾智鴻	張皓宇	周育緯	陳韋誠	林義敦	謝燕妮
龔雅惠	李冠萱	劉秀玉	邱郁捷	陳曉蘭	羅瑞文	陳美容	謝幸蓁	黃羽庭
謝謹憶	張淑貞	李順興						

6、佳冬鄉

鍾麗美	陳菊貞	陳淑惠	陳慧津	陳昭如	廖信雲	賴維劭	鍾溫雅	陳威誠
鍾瑞園	余玉滿	賴妍禎	曾碧蘭	鄭錦秀	陳婉玉	戴芸玫	黃于馨	紀靜秋
林鳳美	童淑婷	陳昶濤	徐勝揚	周慧娟	張家豪			

7、美濃區

洪靖惠	張雅婷	趙佩華	劉于正	周建廷	龔青佩	謝皖麒	朱育民	何俊賢
林清亮	宋瑞賢	羅文雄	林郁嬌	羅清香	蕭嘉蓉	黃宇成	鍾立文	鍾安財
莊育政	羅筱如	朱庭儀	王佩雯	江淑瓊	朱富景	林芯卉	李映螢	宋郡瑜
蔡碧雲	陳松枝	林美惠	陳珮欣	鍾佩君	林美枝	謝沛昀	蔡典堯	

8、高樹鄉

許雅惠	林佳虹	黃于玲	林芳如	林裕香	許惠雅	邱順錦	林峻立	黃大信
黃立偉	黃凱昕	林惠婷	林思宜	陳昱汝	許榮都	方秋婷	吳佳慧	王瓊菽
溫婉婷	洪靜怡	鍾采紋	林長興	黃俊山	謝舒萍	曾鳳蓮	陳瑞梅	林尚錦
謝文豪	戴正道	江桂瑩	邱鈺珊	黃鳳珠				

9、新埤鄉

領隊:周進山 執行教練:戴家肇 管理:曾莉莉

涂誌豪	林美芳	曾莉莉	林琴蕙	謝育鈴	涂誌豪	張曼碧	曾心禴	陳淑玲
王莉蓁	吳耀榮	潘汶信	何雨濛	潘秋月	施純娟	林國聖	戴國華	簡惠玲
陳政豐	賴惠雯	尚慧敏	蕭雪娥	周進山	曾志允	潘曉珍	阮建國	廖君美
戴家肇	王俞方	潘詩韻	劉治強	戴瑄慧	黃富美	葉國強	謝學程	涂國基
屠文琦	羅志謙							

10、萬巒鄉

領隊:戴時敏 執行教練:鍾慶禎 管理:吳珠蘭

鍾慶禎	賴李進	張和清	陳朝恩	傅明裕	陳竹枝	賴明珠	吳珠蘭	林晨暉
張世東	劉萬達	林裕群	林秉憲	郭育瑄	林香文	吳娟萍	陳奕汝	李依霖
李仲謙	李慶財	劉永淳	吳政龍	林軒豪	李明華	廖金英	林秀枝	潘竹時
劉金芳	李玉珍	張春貞						

11、麟洛鄉

領隊:徐淑亮 執行教練:邱春櫻 管理:彭燕英

黃松枝	陳瑞崧	陳光朗	陳鳳賢	李世誠	鍾秀玉	曾梅枝	謝鴻珠	陳仁華
梁國治	許見吉	徐仁鳳	楊長濱	盧泉成	盧易威	黃美華	張金玉	姚金葉
陳羿蓁	彭素珍	陳玉嬌	李永福	羅國章	邱文田	謝宗翰	李信興	徐億茹
邱瑞英	陳瑞英	戴秀卿	洪麗瓊	陳菊英	陳秋雲	陳和鄉	徐瑞昌	林威政
邱翊源	林廷彥	林宛儀	陳培禎	張雅筑	葉桂蓮	葉力維	林國甯	楊盛旭
邱東茂	崔守廉	陳嘉鵬	馮春娣	黃子玲	黃子珍	李淑玲	邱素慧	馮靖雅

12、客家委員會(發展中心)

戴士超	王彥智	吳紘忻	李萍	邱鵬瑞	王筱琪	杜婉柔	邱秀英	簡沛緹
-----	-----	-----	----	-----	-----	-----	-----	-----

13、屏東縣客務處

領隊:李明宗 管理:陳好甄

鍾振平	謝博興	李冠新	鍾秉倬	葉昭甫	蔡璧光	何昌華	蔡宜櫻	鄭雅月
江蘭芸	吳芹儀	林富英	黃雅婷	邱善寧	溫佳真	陳思潔	劉怡辰	曾子昀
徐薇荃	王心好							

14、高雄市客委會

管理:林欣怡

羅應旺	盧萬永	鄭錦枝	余紀美	吳沛玲	王子培	劉正斌	王世華	陳名莉
鍾炳光	劉國雄	林欣怡	梁招娣	張弄月	鍾春蘭	陳綺霞	許瓊慧	

二、社會混合 B

1、內埔鄉

張志遠	曾耀卿	吳俊宏	李瑋屏	鍾玉桂	鍾馨怡	陳玉文	曹忠坤	葉展宏
謝玉秋	宋淑美	鄭圭惠	鄭旭成	黃惠娟	潘志明	林希成		

2、六龜區

領隊:陳昱如 執行教練:黃建菁 管理:莊朝嘉

韓正明 翁金龍 廖志雄 鄭為源 羅運駿 朱志忠 李銀妹 張瓊玉 鄭慧端
劉嘉惠 徐淑蓉 林瑞芹

3、竹田鄉

領隊:王秀珍

林桂華 吳育薰 陳碧琳 陳穎思 王秀珍 張漢銘 張奇蟬 李良致

4、美濃區

鍾玉瑞 林雪華 謝永能 林琮偉 楊嘉宏 李玉忠 林柏宏 邱玥宸 李昱君
鍾宜清 林妍序 余潘碧如

5、高樹鄉

林淑慧 林雨青 曾如惠 徐敏玲 陳美慧 董秋嬋

6、新埤鄉

領隊:戴國華 執行教練:羅志謙 管理:劉治強

潘詩韻 黃天恩 廖志銘 賴彥棻 劉欣怡 陳保凱 鍾傑瑀 潘瑋杰 鄭琇丹
羅志謙 劉治強 王俞方

7、萬巒鄉

領隊:林裕隆 管理:鍾清芳

鍾清芳 彭明章 林震鄉 余佩雲 林運生 李文枝 鍾梅珍 蔡森泰 陳玉蘭
陳念甄 張春芳 林裕隆 吳蔚銘 劉昕芳 李河德 詹惠美 徐蘭香 李秀琴
林鳳喜 黃月菊 李松宮 何正仁 林恩良 林雀葵

8、麟洛鄉

領隊:邱至平 執行教練:李玉芳 管理:徐運貞

邱信平 黃鎮雄 李春明 邱鎮軍 徐則智 邱世煌 邱秀英 宋秀英 羅招英
鍾榮珍 何鳳娣 曾碧蓮 戴志豪 陳達文 徐威義 曾任禾 黃昌德 黃祺瑞
柯淑秋 陳馨雅 黃碧華 李麗玲 郭虹瑩 陳奕如 葉力維 林國甯 楊盛旭
邱東茂 崔守廉 陳嘉鵬 馮春娣 黃子玲 黃子珍 李淑玲 邱素慧 馮靖雅

2024年59屆六堆運動會民俗體育比賽名單

一、社會混合組

1、背穀包競速

- 內埔鄉 A：胡仁杰 李綉慧 鍾志欣 葉錦芳 黃覺玉 林正富 張逸敏 朱遠航 李性興 黃麟喧 林淑蓉
- 六龜區 A：詹俊毅 林欣怡 邱紫芸 黃吉宏 陳妍妃 郭芝穎 羅碧華 呂良彥 何琮琦 劉一鴻 溫克崙 陳亭穎
- 六龜區 B：鄭慧端 林瑞芹 徐淑蓉 張瓊玉 廖志雄 韓正明 鄭為源 朱志忠 李銀妹 羅運駿 劉嘉惠 翁金龍
- 甲仙區 A：余惟毓 黃俊源 郭俞伶 劉志宏 江怡緞 陳紹峰 黃怡靜 黃振凱 古妍筑 陳育慶
- 竹田鄉 A：石文鳳 廖慧宜 張巧平 潘柏翰 施翌翔 黃國達 劉智翔 宋秋菊 陳宥和 曾品瑄 郭雅琪 鍾嘉慶
- 杉林區 A：石嘉誠 朱小琴 邱素麗 林志勇 張建鴻 吳宗臻 李宛洛 黃碧珠 陳國忠 陳毓安 潘美華
- 美濃區 A：謝皖麒 林美惠 朱育民 何俊賢 陳珮欣 趙佩華 周建廷 洪靖惠 張雅婷 宋郡瑜 劉于正 龔青佩
- 新埤鄉 A：潘曉珍 陳政豐 賴惠雯 吳耀榮 曾志允 簡惠玲 涂誌豪 戴國華 施純娟 潘汶信 潘秋月 阮建國
- 萬巒鄉 A：林秉憲 吳娟萍 陳奕汝 郭育瑄 劉萬達 張世東 林晨暉 林香文 李依霖 林裕群
- 麟洛鄉 A：鍾秀玉 李世誠 謝鴻珠 陳仁華 黃松枝 陳菊英 陳鳳賢 洪麗瓊 陳光朗 曾梅枝 陳和鄉 陳瑞崧
- 麟洛鄉 B：陳達文 曾任禾 李麗玲 黃碧華 郭虹瑩 徐威義 戴志豪 黃昌德 黃祺瑞 陳馨雅 柯淑秋 陳奕如

2、挫番薯籤的回憶

- 內埔鄉 A：林君玲 葉錦芳 廖正富 陳藝文 張逸敏 游仲嘉 利文忠 林沛宸 李性興 賴寧輝 陳秀鳳 楊相意
- 內埔鄉 B：吳俊宏 鄭旭成 陳玉文 曾耀卿 鍾玉桂 鍾馨怡 張志遠 黃惠娟 潘志明 林希成 李瑋屏
- 六龜區 A：陳國輝 蔣昭貴 潘月英 鍾達煌 李均松 黃瓊枝 林宏榮 朱輝龍 江美珠 徐惠蓉 邱國坤 潘莊英喬
- 甲仙區 A：吳依蓁 郭佳明 張素鳳 劉育銘 劉文甲 廖芳珠 田智喻 黃振凱 彭先智 宋采蓉
- 竹田鄉 A：謝瑞貞 邱志民 宋霽珍 張巧平 陳星宇 潘柏翰 陳華美 李宗育 傅成美 謝桂枝 黃祺昌 羅雲英

- 杉林區 A：周育緯 劉秀玉 李冠萱 張皓宇 陳曉蘭 黃盛翌 邱郁捷 林義敦 鍾智鴻 陳韋誠 龔雅惠 謝燕妮
- 佳冬鄉 A：陳菊貞 余玉滿 鍾溫雅 陳昭如 賴維劭 陳威誠 鍾瑞園 鍾麗美 廖信雲 賴妍禎 陳慧津 陳淑惠
- 美濃區 A：黃宇成 朱庭儀 謝皖麒 莊育政 林美惠 王佩雯 陳珮欣 趙嫻華 江淑瓊 羅筱如 鍾安財 鍾立文
- 美濃區 B：鍾宜清 余潘碧如 李昱君 林妍序 邱玥宸 鍾玉瑞 楊嘉宏 林雪華 謝永能 林柏宏 李玉忠 林琮偉
- 高樹鄉 A：黃立偉 黃凱昕 林思宜 陳昱汝 黃大信 林惠婷 邱順錦 林峻立 洪靜怡 黃俊山
- 新埤鄉 A：周進山 尚慧敏 蕭雪娥 王莉蓁 謝育鈴 屠文琦 林美芳 戴家肇 阮建國 曾莉莉 廖君美 林琴蕙
- 新埤鄉 B：賴彥茶 廖志銘 潘詩韻 陳保凱 鄭琇丹 王俞方 潘瑋杰 羅志謙 劉欣怡 黃天恩 鍾傑瑀 劉治強
- 萬巒鄉 A：林秀枝 林軒豪 劉金芳 廖金英 吳政龍 張春貞 李仲謙 李慶財 劉永淳 潘竹時 李玉珍 李明華
- 麟洛鄉 A：洪麗瓊 戴秀卿 陳秋雲 邱文田 陳和鄉 謝宗翰 徐億茹 李永福 羅國章 邱瑞英 陳瑞英 李信興
- 麟洛鄉 B：林國甯 邱東茂 馮春娣 葉力維 馮靖雅 陳嘉鵬 崔守廉 李淑玲 楊盛旭 黃子玲 邱素慧 黃子珍
- 屏東縣客務處 A：李冠新 謝博興 吳芹儀 鍾振平 鄭雅月 林富英 黃雅婷 蔡宜櫻 江蘭芸 鍾秉倬 葉昭甫 蔡璧光

3、擲草結

- 內埔鄉 A：黃淑萍 陳立夫 李桂櫻 游仲嘉 利文忠 余叔諭 賴寧輝 葉月嬌
- 內埔鄉 B：謝玉秋 吳俊宏 宋淑美 曹忠坤 張志遠 葉展宏 鄭圭惠
- 六龜區 A：彭家德 林欣怡 吳元祥 蘇慧嫻 林怡君 陳孜嵐 呂金雲 邱發華
- 甲仙區 A：彭先智 張素鳳 劉芷瑄 王信發 陳錦靜 陳國評
- 竹田鄉 A：王秀梅 劉秀瑩 謝秋貞 徐世銘 黃建棟 黃世宏 張勝止 林裕盛
- 竹田鄉 B：張奇蟬 張漢銘 陳穎思 王秀珍 吳育薰 李良致 陳碧琳 林桂華
- 杉林區 A：邱素麗 周育緯 吳宗臻 羅瑞文 陳曉蘭 邱郁捷 陳美容 李順興
- 美濃區 A：陳松枝 林清亮 蔡碧雲 蕭嘉蓉 羅文雄 林郁嬌 羅清香 宋瑞賢
- 高樹鄉 A：林裕香 許惠雅 黃于玲 林芳如 林佳虹 許雅惠
- 高樹鄉 B：曾如惠 董秋嬋 林雨青 陳美慧 林淑慧 徐敏玲
- 新埤鄉 A：林國聖 周進山 尚慧敏 蕭雪娥 施純娟 潘秋月 羅志謙 何雨濠
- 萬巒鄉 A：賴明珠 賴李進 陳竹枝 鍾慶禎 傅明裕 陳朝恩 張和清 吳珠蘭
- 麟洛鄉 A：林廷彥 葉桂蓮 陳培禎 徐瑞昌 邱翊源 林威政 林宛儀 張雅筑
- 高雄市客委會 A：陳名莉 鄭錦枝 許瓊慧 盧萬永 羅應旺 吳沛玲

4、殺蟲樂

- 內埔鄉 A：黃淑貞 顏啟芸 李美蘭 鍾邦文 廖正富 黃國芳 劉華燕 吳惠茹 潘秀芳 葉惠菁 廖奎昌
- 六龜區 A：樂大誠 郭曠傑 葉韋伶 林欣薇 黃建菁 蘇慧嫻 許嘉芸 楊坤霖 溫克崙 楊王帆 陳亭穎 周承政
- 甲仙區 A：楊舒涵 黃俊源 黃玉瓊 王耀霆 尤美促 蔡佳成 吳振揚 古妍筑 王信發 潘怡欣
- 竹田鄉 A：石文鳳 林弘益 鍾英宗 賴正仁 張莉旻 梁琇真 呂炳輝 曾紹美 鄭順發 曾俊銘 陳雪萍 吳沁玲
- 杉林區 A：林志勇 李冠萱 黃羽庭 張建鴻 李宛洛 黃盛翌 謝幸蓁 謝謹憶 陳國忠 張淑貞 石嘉誠
- 美濃區 A：朱富景 李映螢 黃宇成 莊育政 蔡典堯 鍾佩君 張雅婷 羅筱如 陳松枝 劉于正 林芯卉 蔡碧雲
- 高樹鄉 A：王瓊菽 黃立偉 方秋婷 林長興 鍾采紋 黃大信 許榮都 溫婉婷 林峻立 吳佳慧
- 新埤鄉 A：陳政豐 林琴蕙 陳淑玲 吳耀榮 潘詩韻 曾心禴 涂誌豪 潘汶信 屠文琦 王俞方 戴家肇 戴瑄慧
- 萬巒鄉 B：李秀琴 林裕隆 詹惠美 徐蘭香 李松宮 吳蔚銘 劉昕芳 林雀葵 何正仁 李河德 林鳳喜 黃月菊
- 麟洛鄉 A：楊長濱 陳玉嬌 黃美華 梁國治 彭素珍 姚金葉 徐仁鳳 盧易威 張金玉 盧泉成 陳羿蓁 許見吉
- 麟洛鄉 B：柯淑秋 陳奕如 陳達文 曾任禾 李麗玲 黃碧華 郭虹瑩 徐威義 戴志豪 黃昌德 黃祺瑞 陳馨雅
- 客家委員會(發展中心)A：邱鵬瑞 吳紘忻 王筱琪 簡沛緹 李萍 戴士超 邱秀英 杜婉柔 王彥智
- 高雄市客委會 A：王世華 林欣怡 鍾炳光 梁招娣 陳綺霞 張弄月 鍾春蘭 劉正斌 王子培 劉國雄

5、講諺語、打豆莢

- 內埔鄉 A：胡仁杰 李美英 鍾志欣 鍾邦文 陳藝文 黃聖玉 梁淑霞 李富興 朱遠航 林沛宸
- 六龜區 A：邱坤妹 詹俊毅 樂大誠 郭曠傑 黃吉宏 邱浩一 林怡君 郭芝穎 葉基鉉 陳美玲 邱劉貴梅 邱香嫻
- 甲仙區 A：陳育慶 宋采蓉 劉德旺 江怡緞 劉文甲 廖芳珠 郭蓓蓓 陳錦靜 黃人和 陳國評
- 竹田鄉 A：鍾淑美 劉秀瑩 邱耀霆 宋菊香 古瑩瑩 張勝止 曾雪娥 陳永昌 鍾秋香 曾國峰 鍾正財 陳秋蓮
- 佳冬鄉 A：林鳳美 張家豪 戴芸玫 童淑婷 鄭錦秀 紀靜秋 曾碧蘭 陳婉玉 徐勝揚 陳昶溱 黃于馨 周慧娟
- 美濃區 A：洪靖惠 宋郡瑜 鍾安財 鍾立文 李映螢 朱庭儀 羅文雄 王佩雯 林美枝 蔡典堯

周建廷 謝沛昀

高樹鄉 A：江桂瑩 謝舒萍 陳瑞梅 邱鈺珊 謝文豪 林尚錦 黃鳳珠 邱順錦 戴正道 曾鳳蓮

新埤鄉 A：涂國基 黃富美 謝學程 戴國華 王莉蓁 謝育鈴 葉國強 林美芳 曾莉莉 張曼碧 廖君美 劉治強

萬巒鄉 B：鍾清芳 彭明章 陳玉蘭 林運生 林恩良 張春芳 蔡森泰 林震鄉 陳念甄 鍾梅珍 余佩雲 李文枝

麟洛鄉 A：黃子珍 林國甯 邱東茂 馮春娣 葉力維 馮靖雅 陳嘉鵬 崔守廉 李淑玲 楊盛旭 黃子玲 邱素慧

麟洛鄉 B：李春明 曾碧蓮 黃鎮雄 宋秀英 徐則智 邱世煌 邱鎮軍 邱信平 邱秀英 何鳳娣 鍾榮珍 羅招英

屏東縣客務處 A：曾子昀 徐薇荃 劉怡辰 謝博興 溫佳真 何昌華 鍾振平 鍾秉倬 陳思潔 邱善寧 葉昭甫 王心好

高雄市客委會 A：劉國雄 余紀美 陳名莉 林欣怡 鍾炳光 鄭錦枝 陳綺霞 鍾春蘭 盧萬永 羅應旺

2024年第59屆六堆運動會民俗體育秩序表

比賽日期:113年3月9、10日

比賽場地:屏東縣麟洛國中操場

民俗競技:

**比賽日期：113年3月9日（星期六）

- 一、 背穀包競速-----10:00~11:30
- 二、 挫番薯籤的回憶-----14:00~15:30

**比賽日期：113年3月10日（星期日）

- 一、 擲草結-----09:00~10:30
- 二、 殺蟲樂-----10:40~12:00
- 三、 講諺語、打豆莢-----14:00~15:30

2024年59屆六堆運動會傳統博弈隊職員名單

一、社會混合 A

1、內埔鄉

領隊:鍾慶鎮 管理:黃麟喧

簡士博	葉展宏	吳俊宏	吳惠茹	黃淑萍	余叔諭	黃聖玉	蔡瓊朱	鄭圭惠
黃淑貞	廖奎昌	黃國芳	曹忠坤	張志遠	黃惠娟	林沛宸	李桂櫻	鍾志欣
吳建德	葉惠菁	李美蘭	梁淑霞					

2、六龜區

領隊:陳昱如 執行教練:黃建菁 管理:莊朝嘉

邱浩一	邱劉貴梅	邱香嫻	邱坤妹	黃瓊枝	吳元祥	林宏榮	林孟翰	劉芳蓉
黃玉娥	陳美玲	李美香	許嘉芸	莊湘婧	陳志明	陳天寶	何光榮	朱亞東
何慶堂	葉基鉉	劉君德	陳孜嵐					

3、甲仙區

領隊:劉德旺 執行教練:陳國評 管理:張素鳳 助理教練:劉文甲

邊聖涵	鍾秉勳	楊秋梅	薛秀玲	黃玉瓊	陳錦靜	尤美促	范秦瑋	陳政龍
劉志宏	王瑞章	陳國評	劉芷瑄	宋采蓉	廖芳珠	林怡君	陳嘉菁	

4、竹田鄉

領隊:傅成美 管理:賴正仁

陳穎思	廖慧宜	黃瓊美	王秀梅	謝秋貞	鍾秋香	王秀珍	呂炳輝	梁琇真
黃建棟	吳蕙琪	林裕盛	徐世銘	傅成美	謝睿宸	林桂華	陳華美	吳育薰
邱耀霆	宋霽珍	陳碧琳	謝桂枝					

5、杉林區

蕭見益	謝幸蓁	李冠萱	羅瑞文	吳宗臻	陳國忠	石嘉誠	黃盛翌	林志勇
潘美華	謝燕妮	吳達宏	陳美容	李宛洛	謝謹憶	陳曉蘭	邱素麗	邱郁捷
周育緯	林靜芳	張建鴻	黃羽庭					

6、佳冬鄉

陳綉英 李佳玲 劉瑞豐 涂麗莉 王雅微 蘇淑燕 劉信宏 林千又 曾碧蘭
陳婉玉 蕭巧伶 黃淑娟 張家豪 林玫君

7、長治鄉

邱玉紅 邱文玉 張瑞佳 鍾玉珊 李庭萱 梁麗貞 林雅津 麥育卿 劉寶祺
邱郁邯 黃筱玲 詹佳紋 劉國基 李松富 邱光志 邱岳陽 潘玉圓 古美珍
張永裕 黃琮美

8、美濃區

王佩雯 林芯卉 李碧容 林美枝 李昱君 鍾佩君 朱庭儀 劉芷蕓 羅清香
余潘碧如 陳松枝 林郁嬌 劉光第 古采平 鍾宜清 蔡碧雲 黃蓉 陳珮欣
林妍序 何俊賢 李玉忠 劉昀鋁

9、高樹鄉

王瓊蕓 王芳惠 鍾采紋 林惠婷 黃凱昕 林淑慧 許惠雅 林雨青 曾如惠
許雅惠 陳美慧 江桂瑩 黃鳳珠 陳昱汝 邱鈺姍 蕭瑞弘 楊宗諭

10、新埤鄉

領隊:戴家肇 執行教練:羅志謙 管理:潘曉珍

潘美純 何雨濼 黃天恩 陳淑玲 歐家利 陳彩瑞 羅志謙 李美麗 戴家肇
黃素慧 盧德韡 何進裕 謝學程 涂國基 鍾明君 鍾宜芬 邱清嬌 黃富美
傅信豪 廖志銘 潘曉珍 劉欣怡

11、萬巒鄉

領隊:潘建成 執行教練:林文仲 管理:林益正 助理教練:陳永華

陳永華 潘秀雲 陳永光 潘瑞宇 林郭雄 林裕群 林益正 潘建成 賴佳蓋
林裕菁 郭盈秀 宋麗芬 林美秀 林文仲 陳欣愉 林瑩珠 吳國屏 梁雅芳
紀文富 蘇慶昌 李慧容 盧靜瑜

12、麟洛鄉

領隊:邱國忠 管理:傅榮華 助理教練:馮仁政

陳素玉 謝淑珍 謝麗明 張如花 黃春娣 鍾錦妹 黃麗金 邱盡滿 徐榮茂
邱松富 徐蘭香 李瑞香妹 馮光輝 鍾秀妹 李松香 邱馮育英 林銘蘭 陳洪秋菊
馮振能 馮雲禎 馮慧禎 陳美英

13、客家委員會

劉妍馨 陳妍愷 周芊玢 張晏慈 陳啟豪 林以琳

14、客家委員會(發展中心)

李萍 王筱琪 張喬琪 鍾旻玲 鍾瓊儀 徐芳智 曾思穎 邱顯鈞 許家瑋
 簡沛緹 謝明嫻 劉一慧 劉淑如 洪志宏 劉美玉 林以琳 吳怡雯 洪登欽
 李宜錚 徐國峰 何正品 鍾涵羽

15、屏東縣客務處

領隊:李明宗 管理:陳妤甄

鍾振平 謝博興 鍾秉倬 葉昭甫 王心妤 陳思潔 劉怡辰 曾子昀

16、高雄市客委會

羅美蘭 謝其慧 李瑞香 林招娣 曾榮枝 梁招娣 邱鈺媛 張弄月 鍾春蘭
 黃金蓮 黃玩珍 黃瑩珍 黃金珠 夏葉東妹 羅應旺 高春美 余梅蘭 陳淑玲
 馮菊英

二、社會混合 B

1、內埔鄉

領隊:邱坤明

邱坤明 邱鴻亮 廖貴雄 邱金英 張漢富 張美香 張華龍 曾清文 宋淑美
 潘秀芳 劉華燕 鍾邦文 賴玉鳳 李富興 顏啟芸 許子萱 黃麟喧 李綉慧
 陳藝文 林松嬌 朱遠航 利文忠

2、六龜區

領隊:陳昱如 執行教練:黃建菁 管理:莊朝嘉

陳秀菊 何美容 潘淑美 王雅慧 江素娥 陳妍妃

3、竹田鄉

領隊:曾國峰 管理:羅雲英

曾紹美 張莉旻 鍾正財 宋秋菊 羅雲英 鍾英宗 陳佶漢 陳怡萍 陳靖絨
 鄭順發 劉秀營 潘淦延 謝瑞貞 陳秋蓮 蘇孟華 宋菊香 古瑩瑩 鍾淑美
 賴正仁 張勝止 曾雪娥 曾國峰

4、佳冬鄉

蕭淑樺 蔡旻享 陳祈佑 鍾琪卉 楊秋香 王雅芬

5、長治鄉

林華玉 謝菊春 邱徐滿足 吳盡滿 黃朝緞 黃德嬌 李明忠 吳季宴 涂亞娟
梁彩玉 施素玲 唐鳳英 田淑真

6、高樹鄉

林佳虹 林芳如 董秋燁 黃于玲 徐敏玲 林裕香 溫婉婷 方秋婷 謝舒屏
曾鳳蓮 陳瑞梅 黃俊山 林思宜 林炳華 洪靜怡 曾麗如 林尚錦

7、新埤鄉

領隊:林宥嫻 執行教練:陳明毅 管理:鄭琇丹
李宜臻 黃秀綿 陳明毅 施純娟 王龍富 林宥嫻 潘國華 王姿云

8、萬巒鄉

領隊:李容珍 執行教練:邱宇屏 管理:曾子玲
林家儀 李淑君 陳芸伶 李珮玲 李惠雯 藍淑俐 李音霄 蔡雨彤 藍美華
黃玉幸 龔惠屏 潘小薇 戴慧玲 李容珍 陳鳳美 李瑞綺 鍾燕玲 李幸融
鄭淑貞 鄭宜芬 潘金足 曾子玲

9、麟洛鄉

領隊:徐木松 執行教練:陳金生 管理:楊麗文
蕭振鵬 劉明昊 郭秋蘭 黃勤英 曾英榮 王麟英 熊鎮熙 徐亮騰 黎炎椿
邱玉美 蔡壽蘭 鍾菊芳 張中妹 黃翠玲 陳啟豐 陳龍昌 陳桂忠 卓碧燕
曾福亮 曾瑞英 蘇文義 鍾瑞嬌

2024年59屆六堆運動會傳統博弈比賽名單

一、社會混合組

1、押象棋

內埔鄉 A：吳俊宏 葉展宏 簡士博 黃淑萍 梁淑霞 黃聖玉 吳惠茹 余叔諭
 內埔鄉 B：邱坤明 曾清文 邱金英 張漢富 廖貴雄 張美香 張華龍 邱鴻亮
 六龜區 A：陳志明 葉基鉉 何光榮 何慶堂 劉君德 陳天寶 朱亞東 陳孜嵐
 甲仙區 A：王瑞章 陳政龍 陳錦靜 劉志宏 范秦璋 尤美促
 竹田鄉 A：呂炳輝 傅成美 王秀珍 林裕盛 梁琇真 徐世銘 黃建棟 吳蕙琪
 竹田鄉 B：鄭順發 陳佶漢 陳怡萍 陳靖絨 賴正仁 宋秋菊 鍾英宗 羅雲英
 杉林區 A：李宛洛 林靜芳 周育緯 謝謹憶 陳曉蘭 邱素麗 陳美容 邱郁捷
 佳冬鄉 A：李佳玲 劉瑞豐 王雅微 涂麗莉 蘇淑燕 陳綉英
 佳冬鄉 B：蕭淑樺 鍾琪卉 陳祈佑 蔡旻享 王雅芬 楊秋香
 長治鄉 A：古美珍 李松富 邱岳陽 張永裕 潘玉圓 劉國基 邱光志 黃琮美
 美濃區 A：劉昫鋁 陳珮欣 林妍序 陳松枝 劉芷蕓 羅清香 朱庭儀 余潘碧如
 高樹鄉 A：許惠雅 林雨青 許雅惠 林淑慧 曾如惠 陳美慧
 高樹鄉 B：林芳如 林佳虹 黃于玲 董秋燁 林裕香 徐敏玲
 新埤鄉 A：李美麗 陳淑玲 羅志謙 潘美純 何雨濼 黃天恩 陳彩瑞 歐家利
 新埤鄉 B：黃秀綿 李宜臻 陳明毅 施純娟 潘國華 林宥嫻 王龍富 王姿云
 萬巒鄉 A：林益正 潘瑞宇 潘秀雲 林裕群 陳永光 陳永華 林郭雄 潘建成
 萬巒鄉 B：李音霄 戴慧玲 龔惠屏 李容珍 藍美華 黃玉幸 蔡雨彤 潘小薇
 麟洛鄉 A：陳美英 馮雲禎 謝麗明 陳素玉 謝淑珍 馮光輝 馮慧禎 馮振能
 麟洛鄉 B：黎炎椿 張中妹 蔡壽蘭 黃翠玲 邱玉美 徐亮騰 熊鎮熙 鍾菊芳
 客家委員會 A：張晏慈 陳啟豪 周芊苒 劉妍馨 陳妍愷 林以琳
 客家委員會(發展中心)A：徐芳智 劉淑如 劉一慧 簡沛緹 邱顯鈞 謝明嫻 曾思穎 許家璋
 屏東縣客務處 A：王心妤 陳思潔 葉昭甫 謝博興 鍾振平 鍾秉倬 曾子昀 劉怡辰
 高雄市客委會 A：高春美 邱鈺媛 梁招娣 鍾春蘭 黃金蓮 余梅蘭 張弄月

2、蛤蟆蠟拐

內埔鄉 A：黃惠娟 李桂櫻 葉惠菁 鍾志欣 吳建德 林沛宸 李美蘭 張志遠
 內埔鄉 B：黃麟喧 利文忠 陳藝文 林松嬌 顏啟芸 李綉慧 許子萱 朱遠航
 六龜區 A：黃瓊枝 吳元祥 邱浩一 邱香嫻 林孟翰 林宏榮 邱劉貴梅 邱坤妹
 甲仙區 A：林怡君 廖芳珠 陳嘉菁 陳國評 劉芷瑄 宋采蓉
 竹田鄉 A：謝桂枝 宋霈珍 吳育薰 邱耀霆 謝睿宸 陳華美 陳碧琳 林桂華
 竹田鄉 B：鍾淑美 謝瑞貞 古瑩瑩 潘淦延 劉秀營 蘇孟華 陳秋蓮 宋菊香

杉林區 A：林志勇 吳達宏 黃盛翌 石嘉誠 陳國忠 潘美華 張建鴻 謝燕妮
 佳冬鄉 A：曾碧蘭 黃淑娟 劉信宏 林千又 張家豪 陳婉玉 林玫君 蕭巧伶
 長治鄉 A：林雅津 邱郁邯 詹佳紋 麥育卿 黃筱玲 劉寶祺
 長治鄉 B：梁彩玉 唐鳳英 吳季宴 涂亞娟 施素玲 李明忠 田淑真
 美濃區 A：林美枝 鍾佩君 林芯卉 何俊賢 李玉忠 李碧容 王佩雯 李昱君
 高樹鄉 A：江桂瑩 蕭瑞弘 邱鈺姍 陳昱汝 楊宗諭 黃鳳珠
 高樹鄉 B：林思宜 洪靜怡 黃俊山 曾麗如 林炳華 林尚錦
 新埤鄉 A：傅信豪 廖志銘 劉欣怡 鍾宜芬 邱清嬌 鍾明君 黃富美 潘曉珍
 萬巒鄉 A：林美秀 林文仲 賴佳藍 林裕菁 郭盈秀 陳欣愉 宋麗芬 林瑩珠
 萬巒鄉 B：李瑞綺 李幸融 陳鳳美 潘金足 曾子玲 鄭宜芬 鄭淑貞 鍾燕玲
 麟洛鄉 A：鍾錦妹 黃麗金 徐蘭香 黃春娣 邱松富 張如花 邱盡滿 徐榮茂
 麟洛鄉 B：陳啟豐 曾瑞英 鍾瑞嬌 曾福亮 陳桂忠 蘇文義 陳龍昌 卓碧燕
 客家委員會(發展中心)A：洪志宏 洪登欽 林以琳 李宜錚 劉美玉 何正品 吳怡雯 徐國峰
 高雄市客委會 A：陳淑玲 夏葉東妹 羅應旺 黃玩珍 黃金珠 黃瑩珍

3、跌三鳥

內埔鄉 A：廖奎昌 黃淑貞 曹忠坤 蔡瓊朱 黃國芳 鄭圭惠
 內埔鄉 B：潘秀芳 李富興 宋淑美 賴玉鳳 劉華燕 鍾邦文
 六龜區 A：莊湘婧 陳美玲 黃玉娥 劉芳蓉 許嘉芸 李美香
 六龜區 B：潘淑美 江素娥 陳秀菊 何美容 王雅慧 陳妍妃
 甲仙區 A：薛秀玲 鍾秉勳 黃玉瓊 邊聖涵 楊秋梅
 竹田鄉 A：謝秋貞 黃瓊美 廖慧宜 王秀梅 鍾秋香 陳穎思
 竹田鄉 B：曾紹美 張莉旻 張勝止 曾雪娥 曾國峰 鍾正財
 杉林區 A：李冠萱 蕭見益 黃羽庭 吳宗臻 謝幸蓁 羅瑞文
 長治鄉 A：鍾玉珊 邱文玉 張瑞佳 邱玉紅 李庭萱 梁麗貞
 長治鄉 B：黃德嬌 邱徐滿足 黃朝緞 謝菊春 林華玉 吳盡滿
 美濃區 A：古采平 鍾宜清 劉光第 黃蓉 蔡碧雲 林郁嬌
 高樹鄉 A：王瓊菽 林惠婷 王芳惠 黃凱昕 鍾采紋
 高樹鄉 B：謝舒屏 陳瑞梅 方秋婷 曾鳳蓮 溫婉婷
 新埤鄉 A：盧德韡 戴家肇 黃素慧 謝學程 涂國基 何進裕
 萬巒鄉 A：盧靜瑜 吳國屏 紀文富 梁雅芳 蘇慶昌 李慧容
 萬巒鄉 B：陳芸伶 李淑君 藍淑俐 李珮玲 李惠雯 林家儀
 麟洛鄉 A：李松香 鍾秀妹 邱馮育英 李瑞香妹 陳洪秋菊 林銘蘭
 麟洛鄉 B：劉明昊 曾英榮 黃勤英 郭秋蘭 王麟英 蕭振鵬
 客家委員會(發展中心)A：李萍 鍾瓊儀 王筱琪 鍾旻玲 張喬琪 鍾涵羽
 高雄市客委會 A：曾榮枝 馮菊英 謝其慧 林招娣 李瑞香 羅美蘭

2024 年 59 屆六堆運動會傳統博弈秩序表

比賽日期:113 年 3 月 10 日

比賽場地:屏東縣麟洛國中

**比賽日期：113 年 3 月 10 日（星期日）

- 一、 跌三鳥-----09:00~10:30
- 二、 蛤蟆蠟拐(壠蛙)-----10:40~12:00
- 三、 押象棋-----14:00~15:30

2024年59屆六堆運動會拔河隊職員名單

一、社男 A

1、內埔鄉

領隊:徐富雄 執行教練:李森源 管理:林懷宗

邱文輝 莊凱智 廖瑞程 游宗翰 游立璿 劉世鋒 涂家銘 鍾孟宏

2、長治鄉

領隊:邱岳陽 執行教練:周進平

劉國基 李明忠 李松富 張永裕 邱光志 賴俊雄 潘凱群 蘇政奇 邱岳陽
邱正仁 張家宏

3、萬巒鄉

領隊:吳昌海

徐邵恩 邱俊豪 李名鈞 鍾皓緯 賴俊達 陳延哲 潘瑞國 蔡承晉 潘玉宸
潘文權 余昆典 陳昱智 林庭恩 李強 潘柏翰 賴泓凱

4、麟洛鄉

領隊:王登基 執行教練:謝和龍 管理:黃幹能

謝和龍 陳欣宏 林智勳 鍾瑞乾 吳建智 張君龍 林明正 江明道 涂仲遠
李庭蕻 游翔雲 陳旭君 柳竣遠 鄭光志 吳書瑋

二、社女 A

1、長治鄉

領隊:張淑貞

張淑貞 黃筱芬 潘玉圓 古美珍 吳盡滿 涂亞娟 黃琮美 胡燕霓 梁彩玉
張淑芳 張頌翎 王梅鶯 田淑真

2、美濃區

宋郡瑜 李碧容 龔青佩 洪靖惠 蕭嘉蓉 羅筱如 謝沛昀 江淑瓊

3、麟洛鄉

領隊:王登基 執行教練:謝和龍 管理:劉善榮

陳玉梅 曾宇燦 李瑜玲 徐玉芳 鍾佳倫 李美慧 蔡幸彤 陳怡憬 曾淑如
邱靜如 翁瑞翎 曹欣晨

三、社會混合 A

1、新埤鄉

領隊:陳國隆 執行教練:蔡俊甫 管理:潘秋月

潘國華 陳國隆 蔡俊甫 吳耀榮 林美芳 鄭琇丹 潘秋月 陳淑玲

2、麟洛鄉

領隊:王登基 執行教練:謝和龍 管理:李永輝

陳玉梅 曾宇燦 李瑜玲 徐玉芳 鍾佳倫 李美慧 蔡幸彤 陳怡憬 陳欣宏
鍾瑞乾 林明正 江明道 涂仲遠 鄭光志 吳書瑋 林煜傑

四、社女 B

1、麟洛鄉

領隊:王登基 執行教練:謝和龍 管理:劉善榮

林渝庭 徐以璇 徐佳玟 謝心語 謝季帆 陳沛蓁 劉宇晏 嚴采歆 李心瑜
黃麗燕

五、國男 A

1、長治國中

領隊:送銘池 執行教練:林吟蓓 管理:吳佳真

高瑞鴻 吳亭佑 李軒璘 董詠竣 莊子緯 陳宗韋 林翔瑋 吳宏逸

2、美濃國中

領隊:利文鳳 執行教練:曾國光 管理:林冬燕

唐昱楹 陳其駿 江俊翔 陳錦泰 吳宗祐 顏少庭 賴偉祈 杜柏宗 鍾岳翰
邱立睿 陳振峰 陳振源 謝洧丞 陳泓佑 陳柏翰 張祐寧

3、麟洛國中

領隊:郭瓊揚 執行教練:鍾瑞乾 管理:張世良

胡嘉宸 游子鎡 湯承濤 潘家寶 林宸宇 李亦宸 林煜傑 張郁鈞 陳宥勛
陳庭宇 彭丞 鄭宇宸 吳柏賢 邱堃賢 林立宸 謝凱丞

六、國男 B

1、麟洛國中

領隊:郭瓊揚 執行教練:鍾瑞乾 管理:李英睿

李永新 林錦諺 馬惟楷 張進寶 莊恩睿 陳霆鋒 賴彥宇 曾爵茗

七、國女 A

1、長治國中

領隊:送銘池 執行教練:林吟蒨 管理:吳佳真

潘品誼 林懿萍 邱榆宸 黃香琴 蘇宥綺 王芊予 李雨蒔 張佩怡

2、麟洛國中

領隊:郭瓊揚 執行教練:鍾瑞乾 管理:譚玉昕

林渝庭 邱靜如 徐以璇 徐佳玟 曹欣晨 謝心語 謝季帆 陳沛蓁 翁瑞翎
唐鈺萱 徐丞靚 劉宇晏 嚴采歆 李心瑜 黃麗燕 李芮萱

八、國女 B

1、麟洛國中

領隊:郭瓊揚 執行教練:鍾瑞乾 管理:宋坤美

王以千 王麗娜 李宥錡 莊秀婷 陳亭蓁 黃筱蕾 黃薇安 鄭愉軒 鍾宜均
鍾語芯

九、國中混合 A

1、長治國中

領隊:送銘池 執行教練:林吟蒨 管理:吳佳真

吳宏逸 高瑞鴻 吳亭佑 李軒璘 潘品誼 林懿萍 邱榆宸 黃香琴

2、麟洛國中

領隊:郭瓊揚 執行教練:鍾瑞乾 管理:鄧秉賢

胡嘉宸 鄭宇宸 邱堃賢 林錦諺 邱雅萱 許歆翎 陳芷妘 賴佑瑄

2024年59屆六堆運動會拔河比賽名單

一、社男組

1、720KG

內埔鄉 A： 劉世鋒 邱文輝 莊凱智 廖瑞程 涂家銘 游宗翰 游立璿 鍾孟宏
 內埔鄉 B： 張瑞忠 徐成翔 林懷宗 胡正賢 葉有為 陳祥茗 黃宗文 李長樂
 長治鄉 A： 賴俊雄 劉國基 邱光志 邱岳陽 邱正仁 李明忠 李松富 張家宏 蘇政奇 張永裕
 潘凱群
 萬巒鄉 A： 余昆典 林庭恩 潘文權 賴俊達 鍾皓緯 徐邵恩 潘柏翰 賴泓凱 邱俊豪 陳延哲
 潘玉宸 潘瑞國 李名鈞 陳昱智 李強 蔡承晉
 萬巒鄉 B： 潘文欽 陳伯周 劉永淳 陳圃亦 潘炳財 林育正 方建富 陳明標 鄧瑞南 李貴發
 麟洛鄉 A： 鍾瑞乾 林明正 林智勳 吳建智 陳旭君 柳竣遠 江明道 吳書瑋 李庭軒 涂仲遠
 陳欣宏 鄭光志 張君龍 游翔雲 謝和龍
 麟洛鄉 B： 徐銘坊 吳國平 徐銘鏗 吳昌翳 張凱閔 黃品傑 蘇君信 鍾合鈞

二、社女組

1、560KG

長治鄉 A： 張淑芳 張淑貞 梁彩玉 張頌翎 涂亞娟 潘玉圓 王梅鶯 田淑真 黃琮美 古美珍
 黃筱芬 吳盡滿 胡燕霓
 美濃區 A： 李碧容 龔青佩 宋郡瑜 蕭嘉蓉 江淑瓊 謝沛昀 洪靖惠 羅筱如
 麟洛鄉 A： 蔡幸彤 李美慧 邱靜如 鍾佳倫 徐玉芳 陳怡憬 曹欣晨 曾宇燦 陳玉梅 曾淑如
 翁瑞翎 李瑜玲
 麟洛鄉 B： 嚴采歆 林渝庭 謝季帆 謝心語 徐以璇 徐佳玟 陳沛蓁 劉宇晏 李心瑜 黃麗燕

三、社會混合組

1、640KG

新埤鄉 A： 潘秋月 蔡俊甫 吳耀榮 鄭琇丹 陳國隆 林美芳 陳淑玲 潘國華
 麟洛鄉 A： 吳書瑋 蔡幸彤 徐玉芳 鄭光志 曾宇燦 李瑜玲 鍾佳倫 李美慧 鍾瑞乾 林明正
 林煜傑 陳怡憬 陳欣宏 江明道 涂仲遠 陳玉梅

四、國男組

1、520KG

長治國中 A： 董詠竣 李軒璘 吳亭佑 吳宏逸 林翔璿 高瑞鴻 陳宗韋 莊子緯

美濃國中 A：陳振峰 陳振源 杜柏宗 謝洧丞 陳柏翰 賴偉祈 陳泓佑 吳宗祐 陳錦泰 唐昱楹
江俊翔 邱立睿 顏少庭 張祐寧 鍾岳翰 陳其駿
麟洛國中 A：謝凱丞 林煜傑 林宸宇 林立宸 吳柏賢 邱堃賢 游子鎡 鄭宇宸 湯承濤 張郁鈞
潘家寶 彭丞 胡嘉宸 陳宥勛 李亦宸 陳庭宇
麟洛國中 B：李永新 賴彥宇 林錦諺 陳霆鋒 馬惟楷 張進寶 曾爵茗 莊恩睿

五、國女組

1、480KG

長治國中 A：黃香琴 蘇宥綺 邱榆宸 李雨蒔 林懿萍 潘品誼 張佩怡 王芊予
麟洛國中 A：曹欣晨 黃麗燕 謝季帆 李心瑜 謝心語 李芮萱 邱靜如 劉宇晏 林渝庭 唐鈺萱
嚴采歆 陳沛蓁 徐丞靚 徐以璇 翁瑞翎 徐佳玟
麟洛國中 B：李宥錡 鄭愉軒 鍾宜均 鍾語芯 王以千 陳亭蓁 王麗娜 黃筱蕾 黃薇安 莊秀婷

六、國中混合組

1、560KG

長治國中 A：邱榆宸 吳亭佑 吳宏逸 高瑞鴻 李軒璘 黃香琴 林懿萍 潘品誼
麟洛國中 A：邱雅萱 鄭宇宸 陳芷妘 林錦諺 胡嘉宸 許歆翎 賴佑瑄 邱堃賢

2024年第59屆六堆運動會拔河秩序表

比賽日期:113年3月9、10日

比賽場地:屏東縣麟洛國中操場

社會混合組：2隊取1名

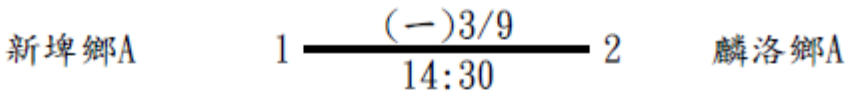

社男組：7隊取5名

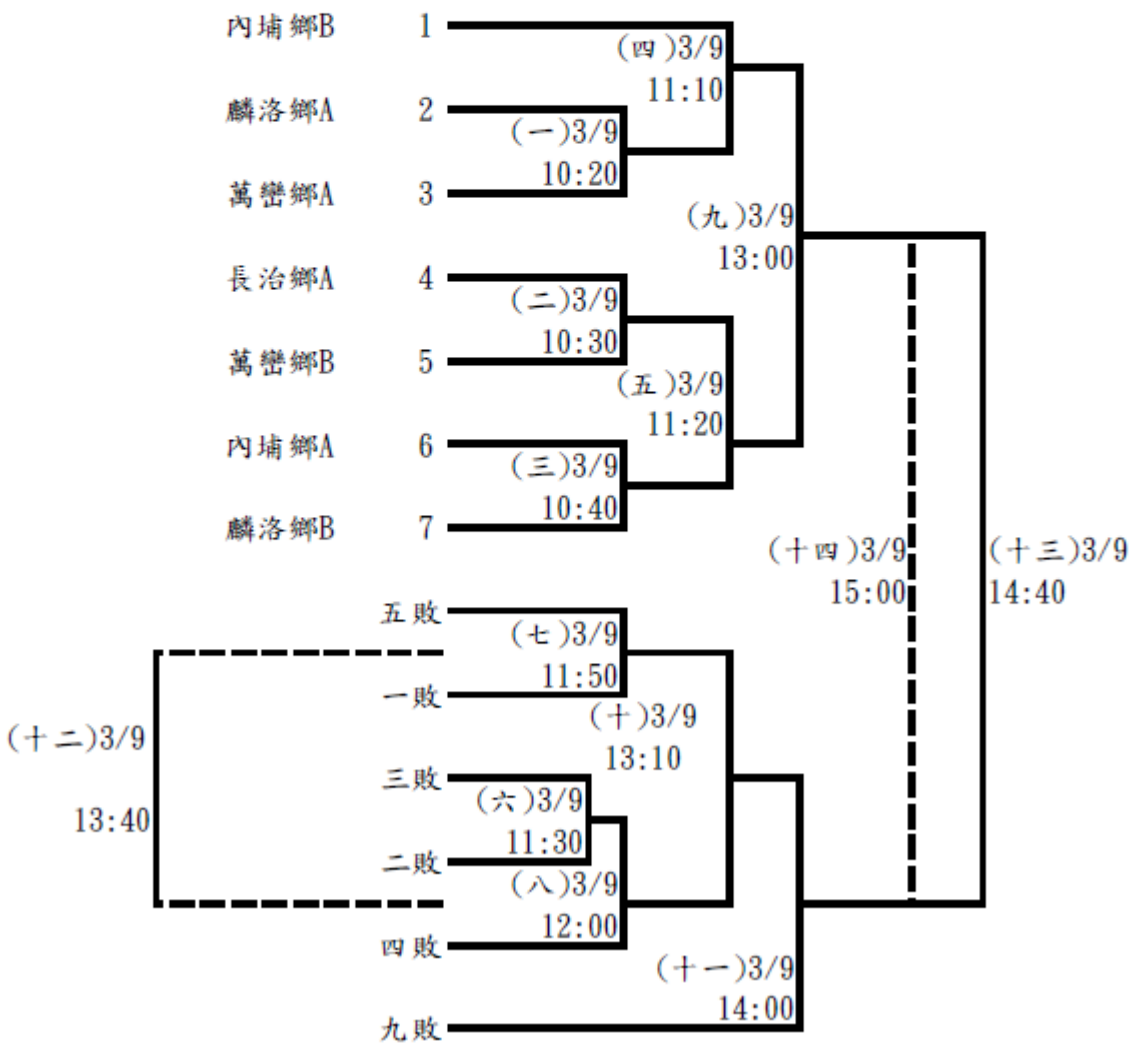

社女組：4隊取2名

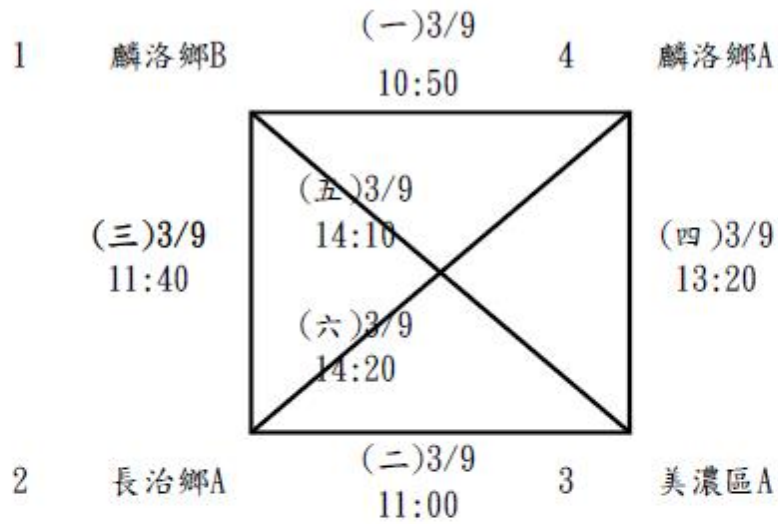

國中混合組：2隊取1名

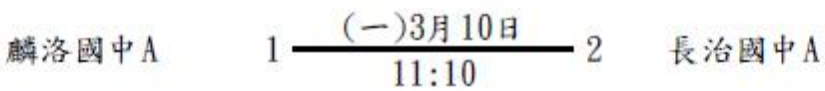

國男組：4隊取2名

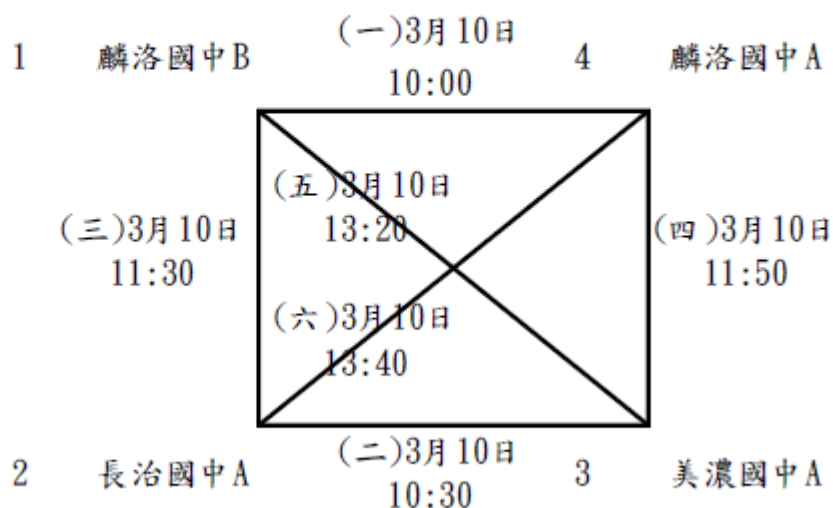

國女組：3隊取1名

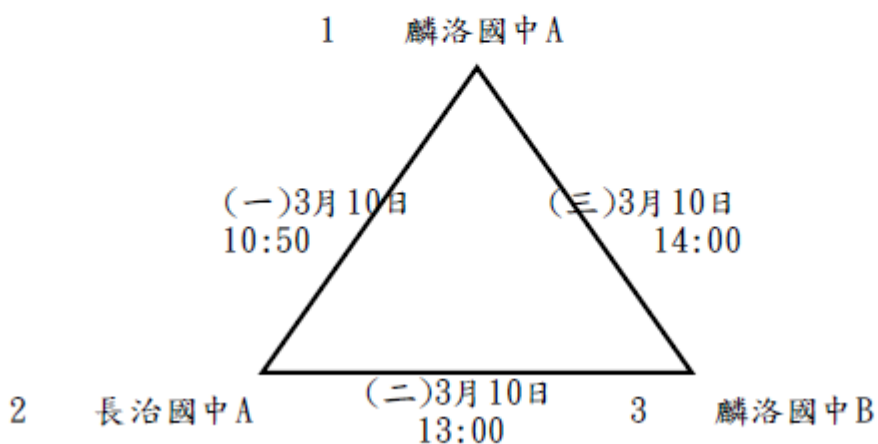

2024年59屆六堆運動會桌球隊職員名單

一、社男

1、內埔鄉

領隊:吳忠達 執行教練:楊嘉思

陳義憲 劉峪銓 顏祐翎 盧得悅 黃威傑 曾望 黃智維 游子宜

2、竹田鄉

領隊:李金憲 執行教練:林頌虔

陳振凱 李岳勳 連富吉 劉坤原 陳逸杰 葉家澄 陳亦儒 李育濡 李忻恩
胡唯晟

3、杉林區

管理:邱妙枝

劉輔義 沈峯明 劉炳輝 李順傑 邱冠銘 古炳文 劉貴貞 劉瑞瑩 于士捷

4、長治鄉

領隊:邱瑞敏 執行教練:邱文賢

邱倉玄 賴俊宇 廖滋捷 廖瑋棋 羅佑丞 邱呈洋 邱凱斌 陳毅展 邱啟鴻

5、美濃區

領隊:王果行 執行教練:吳才通

王果行 羅綠平 溫新營 廖志雄 陳力瑒 陳威仲 單連戰 鍾和貴

6、新埤鄉

領隊:馮招金 執行教練:張佳鈺 管理:陳思璇

張宏霖 張宏瑞 張宏龍 林達聰 黃巨漢 葉慶瑞 孔立偉 孔親立 孔明山
涂燕光

7、麟洛鄉

領隊:宋瑞雄 執行教練:侯用笙 管理:李一良

陳又維 曹晃安 邱毓寬 邱毓安 宋偉志 蔡晉璋 邱偉哲 王祥宇 徐絃家
謝譯賢

二、社女

1、內埔鄉

領隊:陳耀慶

蘇月燕 羅屏如 陳書慧 李芸珮 黃雨潔 許玉沛 戴予 陳怡臻 游舒丞
施立文

2、杉林區

陳俐均 黃晨蓁 林家好 卓芳美 葉怡廷 鐘方伶 李美銀 洪瑋佑 孫雅慈

3、長治鄉

領隊:邱品程 執行教練:郭宗南 管理:黃莉麗

莊貴香 張芳香 黃維琪 魏羽紅 羅苡僑 張芮嘉 葉羽洛 陳瓊芬 沈驗
陳明雪

4、美濃區

領隊:陳炳奇 執行教練:劉秋文

黃淑貞 洪彩純 柯味香 林于蘭 江宜曉 宋佳蓁 李彥君 陳秀英 張美香
曾惠婕

5、麟洛鄉

領隊:吳彩興 執行教練:陳瑞瑛 管理:傅龍明

張錦治 江秋桂 林芳英 蘇慎 黃音 鍾忻好 方育瑜 宋冠萱 謝雪梅
邱美貞

三、小男

1、內埔鄉

領隊:邱照麟 執行教練:許志明 管理:曾智盟

陳睿浩 陳彌 林嘉宸 黃奕瀚 何庭碩 李秉諭 黃窩燁 李佳宸 張睿恩
鍾逸凡

2、竹田鄉

領隊:林秀玲 執行教練:陳隆長 管理:蕭淑芳
吳定一 林瑋宸 吳昕勇 陳羿安 陳禹旗 傅平 戴安峻 陳廷堯 陳品睿
李岳融

3、杉林區

領隊:邱怡和 執行教練:沈峯明 管理:王文慧
鍾幘凱 郭佩紋 吳閔庭 張坤琪 李品豫 張昊閔 卓雅蕾 卓嘉誠 王冠勛

4、美濃區

領隊:張二文 執行教練:張清祥 管理:林聖傑 助理教練:黃淑貞
詹政緯 溫婕如 鍾國揚 陳品宜 羅崇洺 邱子庭 邱子恩 林采璃 宋佳龍
林祺烜

四、小女

1、內埔鄉

領隊:宋仁良 執行教練:潘卉柔 管理:林曉君
戴妍 利雨祐 黃羽訢 李意涵 賴素之 鄭詩潔 曾筱喬 吳佩霖 邱承臨
鍾曦瑩

五、長青

1、內埔鄉

領隊:林勇田 執行教練:賴清霖
黃永尚 蔡銳文 廖豐秋 涂文星 陳建成 沈裕玉 張文宏 蕭正泰 邱俊梁
張文彬

2、竹田鄉

領隊:莊騰煜 執行教練:連家賢
曾德勝 曾文岳 賴永財 賴瑞昌 劉有幹 林廣文 張旺明 葉新宏 陳源昌
陳吉田

3、長治鄉

領隊:陳賢惠 執行教練:呂德川

邱富銓 馮潤賓 邱秀全 黃吉修 邱文宗 鄧政顯 林道欽 饒倫

4、美濃區

領隊:王果行 執行教練:吳才通

張榮華 宋堃松 林澄作 張振毅 林江威 蕭國棟 黃恩賢 張耀文

5、高樹鄉

溫錦湖 楊進塘 鍾清穆 徐華隆 劉日華 柯寬裕 溫榮進 張振恭 楊育義

6、萬巒鄉

領隊:林裕隆 執行教練:陳永杰

林裕隆 林志明 林任堂 林碧澍 林政杰 陳永仁 許玉芬 陳忠輝

7、麟洛鄉

領隊:徐俊明 執行教練:宋仁達 管理:陳義文

徐金榮 陳日賢 戴松飛 邱智宏 曾志雄 宋瑞川 陳永成

2024年59屆六堆運動會桌球比賽名單

一、社男組

1、團體

內埔鄉：黃智維 劉峪銓 游子宜 陳義憲 盧得悅 曾望 顏祐翎 黃威傑
 竹田鄉：李育濡 葉家澄 陳亦儒 劉坤原 連富吉 陳振凱 陳逸杰 李岳勳 李忻恩 胡唯晟
 杉林區：李順傑 于士捷 沈峯明 劉炳輝 劉瑞瑩 劉貴貞 劉輔義 邱冠銘 古炳文
 長治鄉：廖琦棋 廖宏捷 賴俊宇 邱倉玄 陳毅展 邱凱斌 羅佑丞 邱呈洋 邱啟鴻
 美濃區：鍾和貴 廖志雄 陳力瑒 陳威仲 溫新營 王果行 單連戰 羅綠平
 新埤鄉：孔親立 葉慶瑞 林達聰 涂燕光 張宏瑞 張宏霖 張宏龍 孔明山 孔立偉 黃巨漢
 麟洛鄉：邱毓寬 宋偉志 蔡晉璋 謝譯賢 陳又維 邱偉哲 徐絃家 王祥宇 曹晃安 邱毓安

二、社女組

1、團體

內埔鄉：施立文 游舒丞 羅屏如 陳怡臻 李芸珮 陳書慧 蘇月燕 許玉沛 戴予 黃雨潔
 杉林區：洪瑋佑 鐘方伶 陳俐均 卓芳美 李美銀 孫雅慈 葉怡廷 林家好 黃晨蓁
 長治鄉：羅苡僑 陳明雪 莊貴香 陳瓊芬 葉羽洛 魏羽紅 張芮嘉 張芳香 黃維琪 沈驗
 美濃區：洪彩純 曾惠婕 李彥君 宋佳蓁 林于蘭 陳秀英 張美香 柯味香 江宜曉 黃淑貞
 麟洛鄉：方育瑜 鍾忻妤 黃音 宋冠萱 林芳英 蘇慎 張錦治 江秋桂 謝雪梅 邱美貞

三、小男組

1、團體

內埔鄉：張睿恩 黃奕瀚 李佳宸 黃騫燁 何庭碩 李秉諭 林嘉宸 鍾逸凡 陳彌 陳睿浩
 竹田鄉：陳羿安 陳廷堯 戴安峻 傅平 李岳融 吳定一 林瑋宸 吳昕勇 陳品睿 陳禹旗
 杉林區：李品豫 郭嫻奴 卓嘉誠 鍾慎凱 卓雅蕾 吳閔庭 張坤琪 王冠勳 張昊閔
 美濃區：詹政緯 邱子庭 邱子恩 鍾國揚 陳品宜 林祺烜 林采璃 宋佳龍 溫婕如 羅崇洺

四、小女組

1、團體

內埔鄉：鄭詩潔 鍾曦瑩 黃羽訢 利雨祐 吳佩霖 戴妍 曾筱喬 李意涵 賴素之 邱承臨

五、長青組

1、團體

內埔鄉：蕭正泰 邱俊梁 廖豐秋 沈裕玉 涂文星 張文宏 黃永尚 張文彬 蔡銳文 陳建成
竹田鄉：賴永財 劉有幹 賴瑞昌 曾德勝 陳源昌 曾文岳 林廣文 葉新宏 張旺明 陳吉田
長治鄉：林道欽 邱富銓 饒愉 邱文宗 馮潤賓 黃吉修 邱秀全 鄧政顯
美濃區：張耀文 宋堃松 張振毅 黃恩賢 林江威 張榮華 林澄作 蕭國棟
高樹鄉：徐華隆 劉日華 柯寬裕 楊育義 楊進塘 張振恭 溫榮進 溫錦湖 鍾清穆
萬巒鄉：林碧澍 陳忠輝 林裕隆 許玉芬 陳永仁 林任堂 林志明 林政杰
麟洛鄉：陳日賢 徐金榮 戴松飛 陳永成 宋瑞川 曾志雄 邱智宏

2024年第59屆六堆運動會桌球秩序表

比賽日期：113年3月9、10日

比賽地點：屏東縣長治國中活動中心

長青組團體：7隊取5名(分2組，每組取3名進決賽)

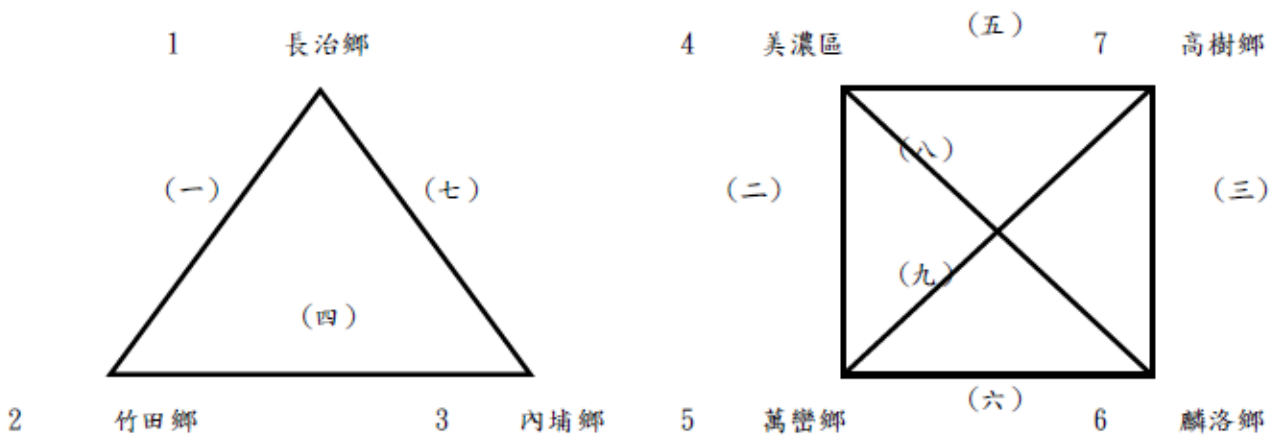

決賽

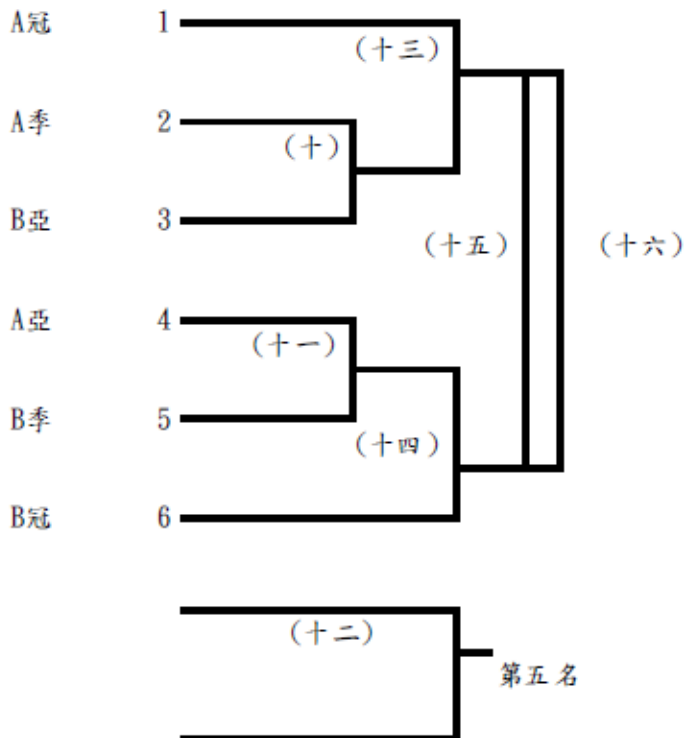

社男組團體：7隊取5名(分2組，每組取3名進決賽)

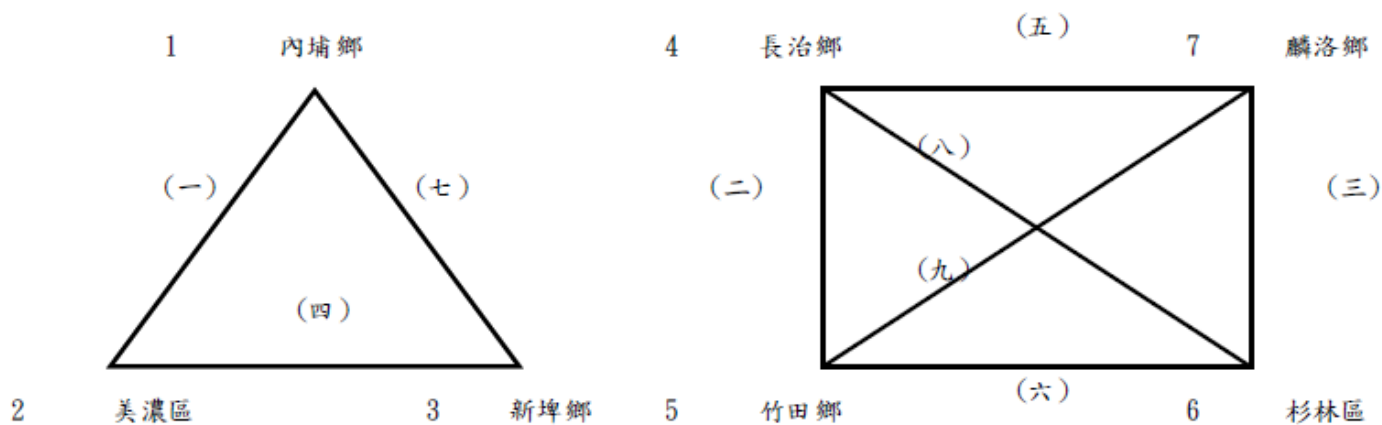

決賽

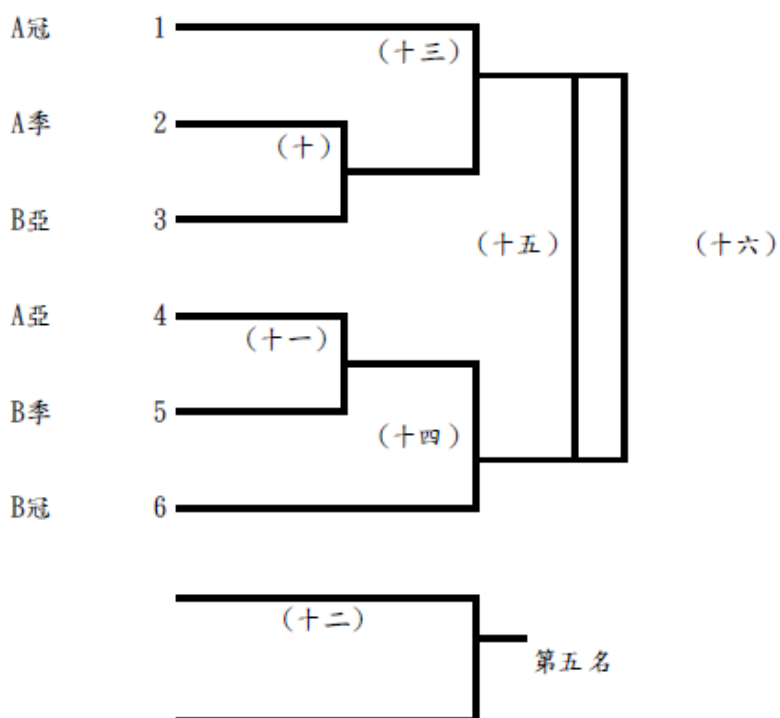

社女組團體：5隊取3名

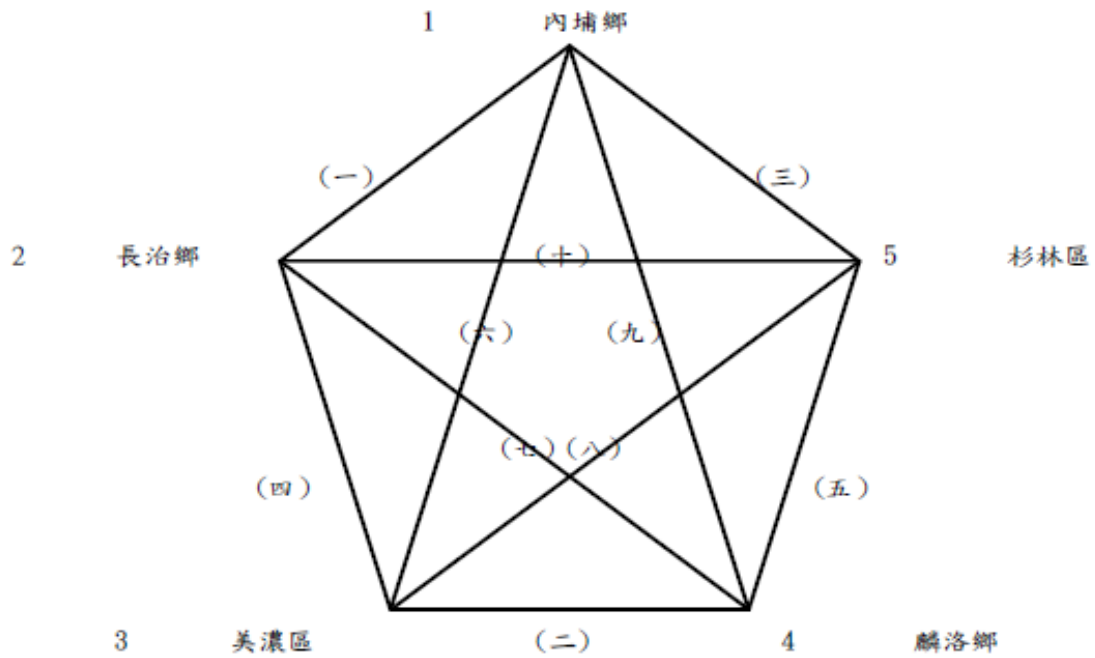

小男組團體：4隊取2名

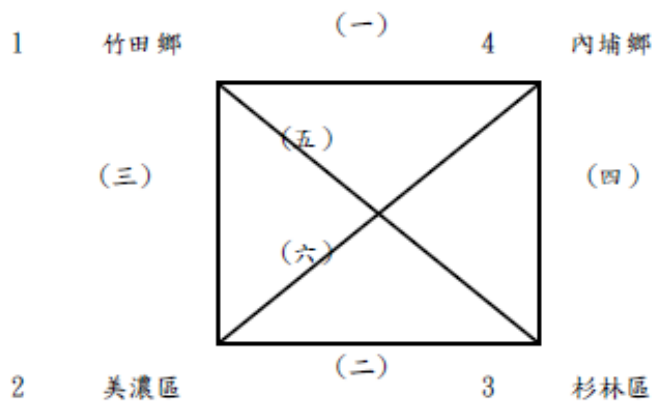

小女組團體賽：1隊不比賽(內埔鄉)

社女組團體：5隊取3名

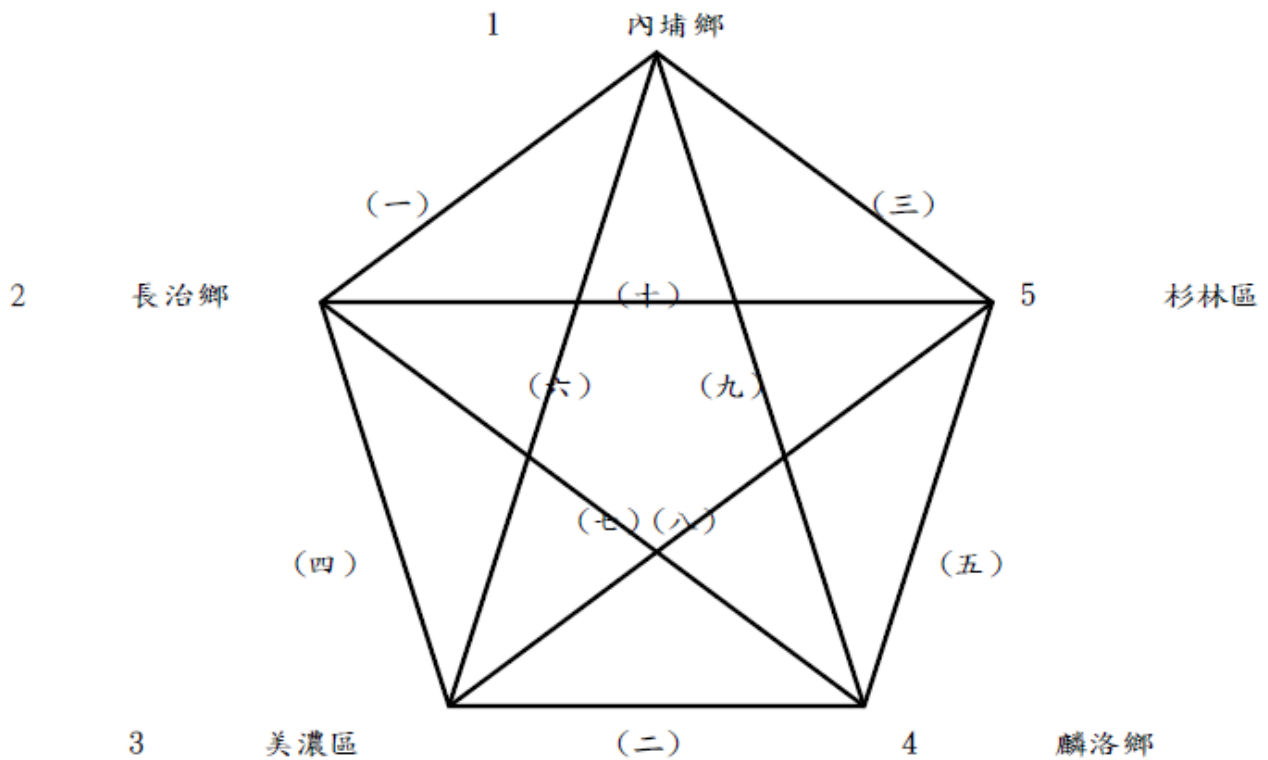

小男組團體：4隊取2名

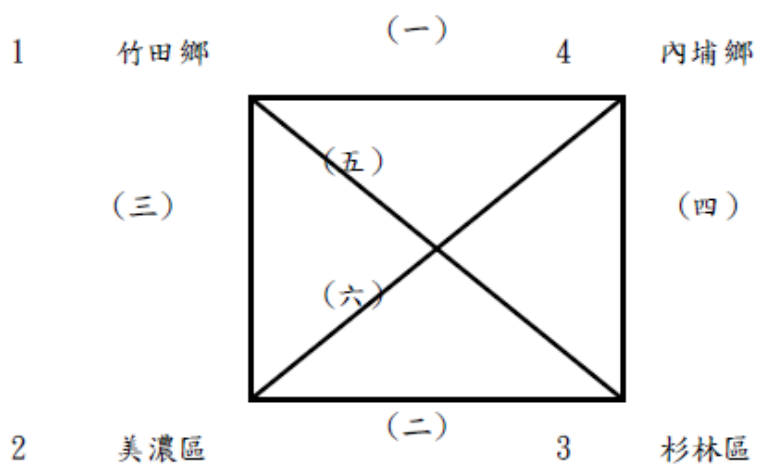

2024年第59屆六堆運動會桌球時間表

日期	時間	長青組	社女組
3 月 9 日	09:00	一~三	一~二
	10:20	四~六	三~四
	11:40	七~九	五~六
	13:10	十~十一	七~八
	14:30	十二~十六	九~十
日期	時間	社男組	男童組
3 月 1 0 日	09:00	一~三	一~二
	10:20	四~六	三~四
	11:40	七~九	五~六
	13:10	十~十一	
	13:50	十二~十六	
<p>一、以上所列賽程時間為預定時間，大會得以現場時間及賽程進度， 調整提前或延後，實際時間仍以競賽組現場廣播為主。</p> <p>二、大會得依現場進度對各場賽事進行拆桌，還請參賽各隊配合。</p>			

2024年59屆六堆運動會軟式網球隊職員名單

一、社男

1、內埔鄉

領隊:張文忠 執行教練:管柏閔 管理:劉彥輝

張文忠 管柏閔 劉彥輝 黃堯平 鍾明憲 宋憲正 宋威建 賴立煌

2、竹田鄉

領隊:林傳榮 執行教練:涂有財

潘政宏 陳康雄 王志芳 王志宏 陳鴻兆 陳聲兆 陳彬兆 潘德文

3、杉林區

領隊:張智宗

張智宗 林信翔 陳立宏 劉信誠 梁群政 莊品杰

4、美濃區

執行教練:劉家箬

宋易紳 宋合曜 陳彥佑 陳彥儒 林俊廷 林彥廷

5、麟洛鄉

領隊:張敏豐 執行教練:宋俊清 管理:林月娥

李佳鴻 王家盃 何孟勳 李佳鍵 馮一宸 李御嘉 張昱帆 徐彥凱

2024年59屆六堆運動會軟式網球比賽名單

一、社男組

1、團體

內埔鄉：張文忠 黃堯平 管柏閔 劉彥輝 賴立煌 鍾明憲 宋威建 宋憲正
竹田鄉：陳彬兆 陳聲兆 陳鴻兆 王志宏 王志芳 陳康雄 潘德文 潘政宏
杉林區：陳立宏 張智宗 劉信誠 莊品杰 林信翔 梁群政
美濃區：林俊廷 宋合曜 林彥廷 陳彥佑 宋易紳 陳彥儒
麟洛鄉：張昱帆 徐彥凱 王家盃 李佳鍵 馮一宸 李佳鴻 何孟勳 李御嘉

2024 年第 59 屆六堆運動會軟式網球秩序表

比賽日期：113 年 3 月 10 日

比賽地點：屏東縣麟洛國小網球場

社男組團體：5隊取3名

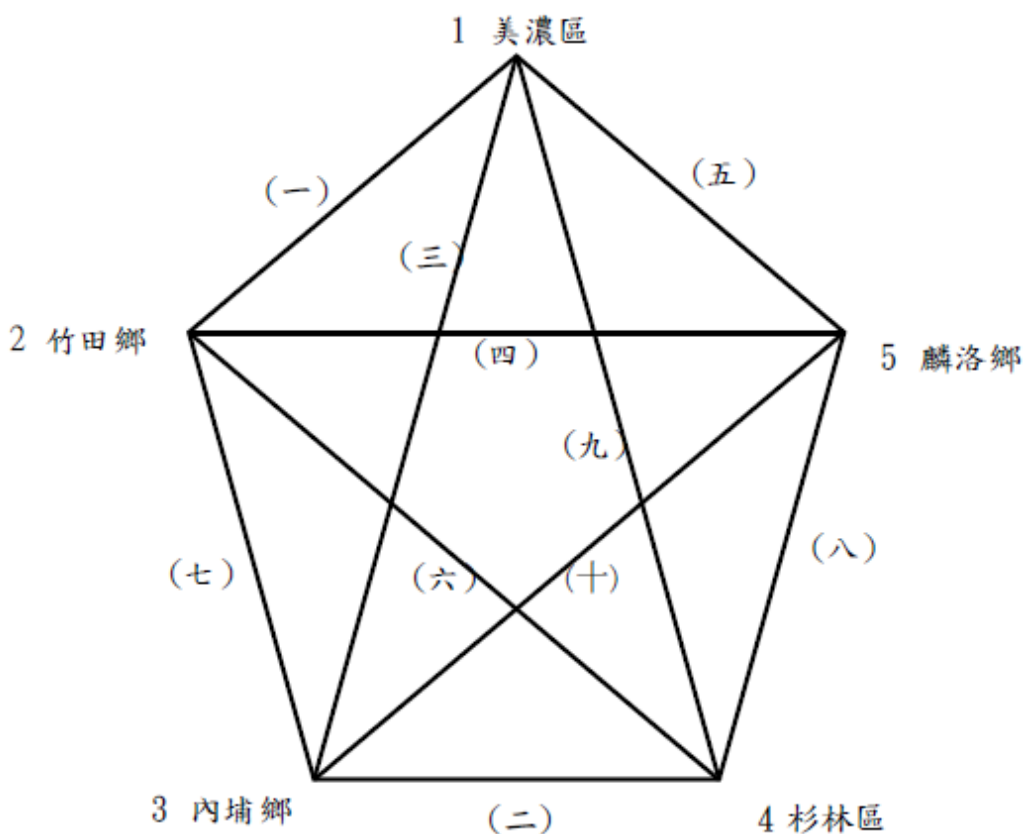

場地 時間	第一球場	第二球場	備註
0830-1000	美濃區 VS 竹田鄉	內埔鄉 VS 杉林區	
1000-1130	美濃區 VS 內埔鄉	竹田鄉 VS 麟洛鄉	
1130-1300	美濃區 VS 麟洛鄉	竹田鄉 VS 杉林區	
1300-1430	竹田鄉 VS 內埔鄉	杉林區 VS 麟洛鄉	
1430-1600	美濃區 VS 杉林區	內埔鄉 VS 麟洛鄉	

2024年59屆六堆運動會大隊接力隊職員名單

一、國中7年級

1、竹田國中

領隊:湯柏榮 執行教練:蔡孟弘 管理:李佳玲

林品睿	曾鉞翔	丁士茗	陳康騏	陳彥輔	李宇宸	吳秉洋	高展源	劉逸桓
黃瑞承	潘芷儀	黃淑慧	傅筠雅	涂洛凡	孫鈺晴	蔣絮羽	劉純媛	謝梓瑜
傅怡嘉	陳宜琇							

2、萬巒國中

領隊:陳朝賢 執行教練:曾佳鵬 管理:李美芬

潘宥晴	蕭芯丞	潘宴如	陳品綺	林恩愛	劉宜恩	李芊霈	余軒如	林芊邑
李宜婷	莊芷媽	陳澤宇	林廷佑	陳弘駿	吳啟賢	張岑聿	邵致恩	林恆屹
賴星佑	吳宗哲	林嘉誠						

3、麟洛國中

領隊:郭瓊揚 執行教練:林怡利 管理:許蓮花

李永新	賴彥宇	馬惟楷	張進寶	莊恩睿	楊丞	徐宇鉉	曾爵茗	徐家苘
陳霆鋒	黃筱蕾	黃薇安	王以千	王麗娜	徐丞靚	李芮萱	陳妤霏	唐鈺萱
林亞著	曹羽欣							

二、國中8年級

1、佳冬國中

領隊:鄭雅靜 執行教練:鄭力元

戴秉翰	陳旭宥	廖虹鈞	鄭雲躍	王宇安	羅承恩	鄭新一	賴宥成	吳亮頡
林琬芹	李奕彤	陳芄予	張雅珺	周妙誼	李宥	陳瑞欣	林嘉穎	鄭評馨
鄒昫潔	蘭奕臻	丁筱菲	陳信哲	李迪謙	張凱富			

2、萬巒國中

領隊:陳朝賢 執行教練:曾佳鵬 管理:陳修蕙

邵彥亭	陳冠婷	陳芊妤	王心妤	徐苾溱	唐睿勤	戴瑜岑	吳孟蓁	洪玟玟
涂妤葳	林宏諺	黃祈峰	紀秉寬	孔瑞晟	吳丞祐	涂宇辰	黃子宸	古恩愷
林致賢	陳柏翰	余承恩	潘彥程	潘奕鎬	黃翔翊	葉子弘	李祐誠	

3、麟洛國中

領隊:郭瓊揚 執行教練:邱文正 管理:劉玉美

沈晏琳	吳忻慧	邱雅萱	簡煜珊	李昱涵	許歆翎	林妙芸	陳芷妘	鍾賢輝
馮柏凱	鍾宥靚	謝佳璇	林廷翰	潘則璋	楊智傑	陳宥廷	徐境謙	陳科軒
涂宇喆	胡恩樂							

三、國小

1、內埔鄉

領隊:邱照麟 執行教練:陳俊義 管理:蕭美智

胡宥勛	蘇葦軒	蘇裕盛	邱丞璿	蘇育正	劉峻華	賴訓譔	董映承	李健鈞
廖良恩	陳奕棠	楊嘉恩	鄧歆旆	王品涵	林晶晶	廖鈺珍	邱承臨	邱詠婕
傅詠晴	周芯瑜	林洵琦	趙沛淳	莊婕妤	張子涵	許宇瑩		

2、長治鄉

領隊:林麗惠 執行教練:曾怡璇 管理:廖淑雯

白庭羽	陳芄穎	林腕煊	何宥靚	劉芯妤	白晨希	李芷葶	謝沂珈	古御廷
李昊燁	謝濬丞	白義誠	利晉丞	鄭迪	賴炫縈	邱盛城	曾易洋	陳彥睿
吳宸恩	謝帛諺	高廷碩	張善歲	李閱世	林冠睿	李俊毅	許育銘	鄧書涵
劉宸妍	唐千雅	張庭萱	劉秣妍	王珮渝	郭宥伶	龔羽岑	張旻棋	

3、美濃區

管理:曾思涵

張子勳	陳志民	黃品瑄	郭泓毅	林利澄	康忻哲	黃子豪	劉亦竣	黃文歆
馮怡晴	劉子瑜	傅暉彤	宋予曦	楊育軒	陳庭儀	陳雅茹	鍾筱萱	張宏佑

4、萬巒鄉

領隊:黃俊傑 執行教練:郭士傑

潘德源	張洵昇	郭立成	潘可宸	張庭碩	王冠閏	潘紹銓	黃浩耀	潘承鈺
鍾羽桓	潘玟妤	吳宥靚	曾雨彤	葉憲琳	謝沛璇	張綺育	曾鈺晴	林亞萱

5、麟洛鄉

領隊:林文彬 執行教練:楊章模 管理:陳信智

李芷芸	曹容瑄	陳儀靜	賴沛玟	林旻萱	郭竽函	沈依潔	葉品彤	徐勝德
李承翰	潘奇澤	邱彥勳	盧皓恩	賴宥廷	曾暘捷	羅亦宸		

2024年59屆六堆運動會大隊接力比賽名單

一、國中7年級組

竹田國中： 陳彥輔 傅怡嘉 蔣絮羽 傅筠雅 謝梓瑜 高展源 劉純媛 黃淑慧 劉逸桓 曾鉞翔
黃瑞承 李宇宸 涂洛凡 吳秉洋 潘芷儀 陳宜琇 孫鈺晴 陳康騏 丁士茗 林品睿

萬巒國中： 余軒如 林嘉誠 莊芷嫣 陳澤宇 林廷佑 林恆屹 蕭芯丞 劉宜恩 林恩愛 林芊邑
賴星佑 吳啟賢 邵致恩 吳宗哲 李宜婷 潘宥晴 陳品綺 潘宴如 李芊霈 張岑聿
陳弘駿

麟洛國中： 莊恩睿 徐丞靚 徐宇鉉 陳霆鋒 徐家苧 馬惟楷 曹羽欣 曾爵茗 賴彥宇 楊丞
黃筱蕾 黃薇安 李永新 陳妤霏 唐鈺萱 李芮萱 王以千 林亞菩 王麗娜 張進寶

二、國中8年級組

佳冬國中： 吳亮頡 李奕彤 陳信哲 李宥 蘭奕臻 周妙誼 陳旭宥 李迪謙 賴宥成 林嘉穎
陳瑞欣 廖虹鈞 張凱富 王宇安 鄒昀潔 陳芄予 張雅琄 鄭新一 丁筱菲 林琬芹
鄭評馨 鄭雲躍 羅承恩 戴秉翰

萬巒國中： 黃祈峰 洪玟玟 葉子弘 黃翔翊 吳孟蓁 涂妤葳 陳冠婷 李祐誠 涂宇辰 唐睿勤
陳柏翰 孔瑞晟 潘奕鎬 潘彥程 邵彥亭 林宏諺 王心妤 陳芊妤 余承恩 徐苡溱
林致賢 紀秉寬 古恩愷 戴瑜岑 黃子宸 吳丞祐

麟洛國中： 胡恩樂 鍾賢輝 吳忻慧 李昱涵 涂宇喆 許歆翎 陳宥廷 謝佳璇 潘則璋 邱雅萱
林妙芸 陳科軒 林廷翰 徐境謙 簡煜珊 陳芷妘 馮柏凱 楊智傑 鍾宥靚 沈晏琳

三、國小組

內埔鄉： 蘇裕盛 許宇瑩 邱承臨 陳奕棠 周芯瑜 邱詠婕 傅詠晴 胡宥勛 廖良恩 莊婕妤
廖鈺珍 林晶晶 王品涵 劉峻華 鄧歆旆 林洧琦 董映承 賴訓譔 張子涵 蘇育正
趙沛淳 李健鈺 楊嘉恩 蘇葦軒 邱丞璿

長治鄉： 許育銘 邱盛城 李芷葶 白義誠 謝帛諺 唐千雅 陳彥睿 李閱世 謝沂珈 郭宥伶
利晉丞 陳芄穎 林冠睿 謝濬丞 曾易洋 劉宸妍 鄧書涵 張善崴 高廷碩 賴炫縈
王珮渝 劉秣妍 鄭迪 李俊毅 林腕煊 白庭羽 劉芯妤 白晨希 古御廷 張庭萱
龔羽岑 李昊燁 吳宸恩 張旻棋 何宥靚

美濃區： 楊育軒 陳庭儀 傅暉彤 宋予曦 陳志民 郭泓毅 康忻哲 劉亦竣 陳雅茹 林利澄
劉子瑜 馮怡晴 張子勳 黃品瑄 黃子豪 鍾筱萱 張宏佑 黃文歆

萬巒鄉： 黃浩耀 吳宥靚 潘可宸 張洵昇 張綺育 潘德源 林亞萱 潘承鈺 謝沛璇 潘玟妤
郭立成 潘紹銓 王冠閏 曾鈺晴 葉憲琳 曾雨彤 鍾羽桓 張庭碩

麟洛鄉： 李承翰 邱彥勳 陳儀靜 沈依潔 李芷芸 潘奇澤 盧皓恩 徐勝德 羅亦宸 曹容瑄
賴宥廷 郭竿函 曾暘捷 林旻萱 葉品彤 賴沛焄

2024年59屆六堆運動會霹靂舞隊職員名單

一、不分組

1、麟洛國中

張仕 張振

2024年59屆六堆運動會霹靂舞比賽名單

一、不分組

1、麟洛國中

張仕 張振

2024年第59屆六堆運動會霹靂舞秩序表

比賽日期：113年3月9日

比賽場地：屏東縣麟洛國中

序	日期	時間	內容	
1	3/9(六)	17:00~17:30	檢錄與準備工作	
2	3/9(六)	17:40~17:55	正式比賽	
3	3/9(六)	17:55~18:10	團體表演	
4	3/9(六)	18:10~	頒獎	

參賽選手與表演團體請於 16:45 前至選手之夜舞台前集合。

2024年59屆六堆運動會攀岩隊職員名單

一、社男

1、六龜區

領隊:陳昱如

黃建菁 林孟翰 楊坤霖 吳碩恩 周承政 郭曠傑 呂良彥

2、竹田鄉

領隊:曾國峰

林弘益 曾俊銘 陳佶漢 謝睿宸 謝明洋 李坤原

3、美濃區

邱明偉 劉俊余 鍾漢元 黃子豪 張雅婷 鍾安財 鍾立文

4、新埤鄉

領隊:陳保凱

陳保凱 鍾傑瑀 王俞方 戴瑄慧 簡惠玲 黃稼琳 陳國隆

5、萬巒鄉

領隊:林晨暉

李冠欣 林智揚 鍾昇霖 謝美瑩 黃鈺珊 陳玉娟

6、麟洛鄉

領隊:徐銘鏘

吳國平 張凱閔 徐銘鏘 蘇君信 徐銘坊 鍾合鈞 吳昌翳

二、社女

1、竹田鄉

領隊:宋秋菊

邱富驛 石文鳳 陳雪萍 吳沁玲 陳怡萍 陳靖絨

2024年59屆六堆運動會攀岩比賽名單

一、社男組

六龜區：黃建菁 郭曠傑 林孟翰 吳碩恩 呂良彥 楊坤霖 周承政
竹田鄉：陳佶漢 謝明洋 謝睿宸 曾俊銘 李坤原 林弘益
美濃區：張雅婷 黃子豪 邱明偉 劉俊余 鍾安財 鍾漢元 鍾立文
新埤鄉：簡惠玲 陳保凱 陳國隆 戴瑄慧 黃稼琳 鍾傑瑀 王俞方
萬巒鄉：陳玉娟 謝美瑩 李冠欣 黃鈺珊 林智揚 鍾昇霖
麟洛鄉：張凱閔 蘇君信 徐銘坊 徐銘鋅 吳國平 鍾合鈞 吳昌翳

二、社女組

竹田鄉：吳沁玲 石文鳳 邱富驛 陳怡萍 陳雪萍 陳靖絨

2024年第59屆六堆運動會攀岩競賽秩序表

比賽日期：113年3月10日

比賽地點：屏東縣麟洛國中

-各鄉鎮隊伍練習時間表-

日期	練習時段	時間	鄉鎮(組別)	
3/9(六)	A	12:00-12:30	社男組	竹田鄉
			社女組(併社男比賽)	竹田鄉(女)
3/9(六)	B	12:40-13:10	社男組	六龜區
3/9(六)	C	13:20-13:50	社男組	萬巒鄉
3/9(六)	D	14:00-14:30	社男組	美濃區
			社男組	新埤鄉
			社男組	麟洛鄉
3/9(六)	E	14:30-15:00	不分組練習時段	

-正式比賽賽程表-

日期	場次	時間	鄉鎮	
3/10(日)	1	13:00	社男組	竹田鄉
3/10(日)	2		社女組(併社男比賽)	竹田鄉(女)
3/10(日)	3	13:30	社男組	六龜區
3/10(日)	4	14:00	社男組	萬巒鄉
3/10(日)	5	14:30	社男組	美濃區
3/10(日)	6	14:40	社男組	新埤鄉
3/10(日)	7	14:50	社男組	麟洛鄉

各隊請於比賽規定時間前10分鐘至檢錄處完成檢錄，並按照場次依序出賽。

2024年59屆六堆運動會慢速壘球隊職員名單

一、社會

1、內埔鄉

執行教練:周賢智

鍾俊輝	李智泓	邱文治	曾奕儒	徐明孝	陳俊宇	鍾彥輝	莊國裕	劉佳杰
傅龍暉	劉哲廷	陳鴻義	鍾旻宏	陳志明	曾育仁	張智翔	吳銘儒	周賢智
張旭葳								

2、長治鄉

陳東聖	陳絃青	潘璿文	邱品璋	邱秉宥	沈信宏	胡順勇	胡庭倫	黃世豐
蔡隆豐	潘敬衡	邱志欽	陳偉雄	劉諺樺	林曉敏	陳正富	張景翔	古佳朋

3、高樹鄉

領隊:劉秋林 執行教練:賴獻唐

楊廊進	劉秋林	劉蔡融	楊棋文	陳冠宇	潘瑞璋	鄭銘輝	許健龍	陳明佳
范進寶	張雙河	黃政翰	黃紘恩	黃政翔	鄭兆晏	鄭哲育	利振昌	鄒亞庭
楊志榮	曹家璋							

4、萬巒鄉

管理:宋宜芳

潘哲勳	陳文南	鍾達仁	李懷謙	潘健綜	潘寬聲	潘瑞勳	劉逸民	潘伯桂
郭茂成	潘啟成	潘啟忠	林奕承	林彥鈞	蔡志偉	陳文其	陳昱欽	潘群隆

5、麟洛鄉

領隊:廖龍依 執行教練:徐國耀 管理:利泓慶

廖慶宇	傅柏薰	鍾明順	蕭定璿	陳皆智	陳彥銘	邱志文	吳智平	吳啟明
吳俊賢	張育寧	施庠宏	鍾健景	陳展杰	戴如量	陳冠宇	林哲正	徐楷程
曾鏡銘	利泓慶							

2024年59屆六堆運動會慢速壘球比賽名單

一、社會組

內埔鄉：傅龍暉 吳銘儒 曾奕儒 周賢智 曾育仁 莊國裕 劉佳杰 張旭葳 陳志明 劉哲廷
 鍾俊輝 李智泓 張智翔 鍾彥輝 鍾旻宏 徐明孝 邱文治 陳俊宇 陳鴻義

長治鄉：胡順勇 黃世豐 蔡隆豐 張景翔 潘敬衡 邱品璋 劉諺樺 陳東聖 林曉敏 邱志欽
 古佳朋 陳正富 潘璿文 邱秉宥 陳偉雄 陳絃青 胡庭佺 沈信宏

高樹鄉：鄒亞庭 陳冠宇 范進寶 利振昌 鄭兆晏 黃政翔 鄭哲育 黃政翰 鄭銘輝 黃紘恩
 劉秋林 許健龍 劉蔡融 陳明佳 張雙河 潘瑞璋 楊志榮 楊棋文 楊郟進 曹家瑋

萬巒鄉：林奕承 陳昱欽 林彥鈞 潘瑞勳 劉逸民 鍾達仁 潘群隆 郭茂成 潘伯桂 潘健綜
 潘哲勳 蔡志偉 李懷謙 潘啟忠 陳文其 潘啟成 陳文南 潘寬聲

麟洛鄉：陳展杰 利泓慶 廖慶宇 陳彥銘 曾鏡銘 蕭定璿 鍾健景 林哲正 張育寧 邱志文
 鍾明順 徐楷程 吳俊賢 戴如量 陳皆智 吳啟明 施庠宏 傅柏薰 吳智平 陳冠宇

2024 年第 59 屆六堆運動會慢速壘球秩序表

比賽日期：113 年 3 月 10 日

比賽地點：麟洛棒球場

社會組：5隊取3名

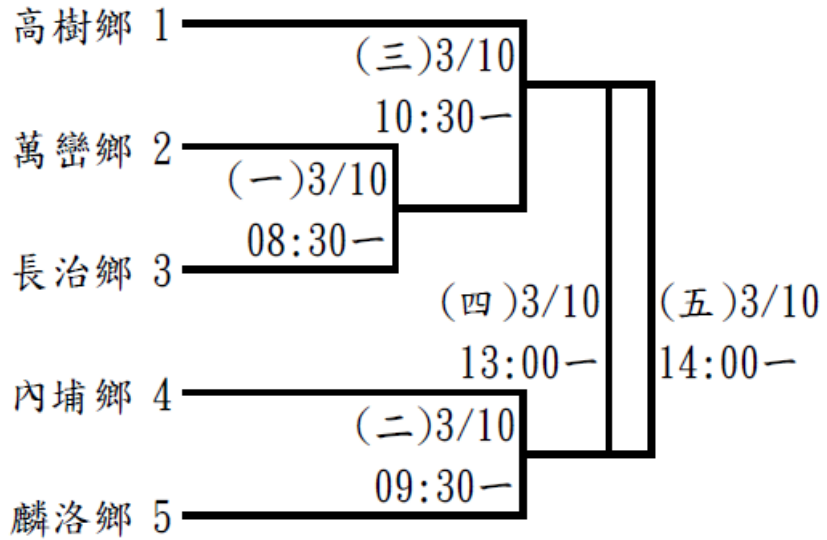

2024年59屆六堆運動會槌球隊職員名單

一、社男

1、竹田鄉

領隊:賴振文

賴振文 劉國財 利振雄 陸國治 張政吉 曾聖緣 賴添榮

2、長治鄉

領隊:林木生

張金明 張慶忠 劉振豐 邱東雲 邱錦茂

3、美濃區

領隊:吳銘雄 執行教練:黃國源

劉新歲 林榮昌 林吉雄 黃林秀清

4、高樹鄉

領隊:劉許桂花 執行教練:王政雄

劉繼文 賴振春 林收 鄭李阿麵 黃曾順菊 陳梁梅英

5、萬巒鄉

領隊:張自成

潘棟梁 潘恭德 陳金盾 林利松貞 潘仁識 蕭正杰 張自成

二、社女

1、長治鄉

領隊:張招英

張蘇綉聰 吳秀 林永妹 張徐鳳英 邱林金菊

2024年59屆六堆運動會槌球比賽名單

一、社男組

竹田鄉：賴振文 張政吉 賴添榮 曾聖緣 利振雄 陸國治 劉國財

長治鄉：張慶忠 張金明 邱東雲 邱錦茂 劉振豐

美濃區：林吉雄 林榮昌 黃林秀清 劉新歲

高樹鄉：賴振春 鄭李阿麵 陳梁梅英 林收 黃曾順菊 劉繼文

萬巒鄉：蕭正杰 張自成 林利松貞 陳金盾 潘仁識 潘恭德 潘棟梁

二、社女組

長治鄉：吳秀 張徐鳳英 張蘇綉聰 林永妹 邱林金菊

2024年第59屆六堆運動會槌球秩序表

比賽日期：113年3月9、10日

比賽地點：國道3橋下永豐槌球場

社會組團體：6隊取4名

(預賽)

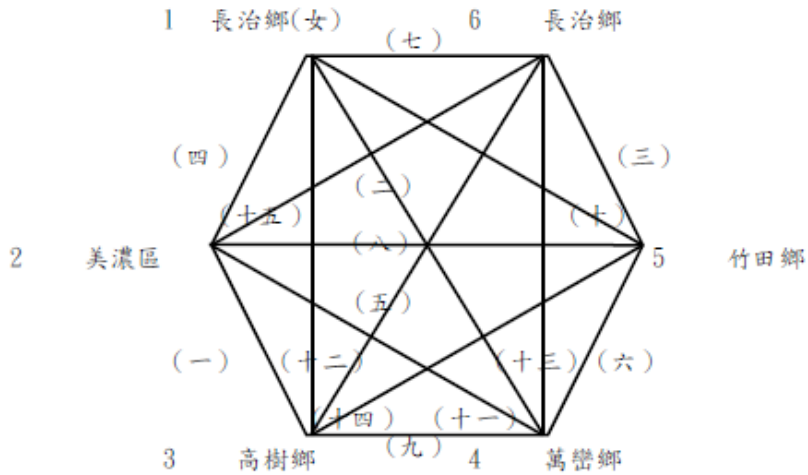

場次	日期	場地	時間	隊伍一	對	隊伍二
一	3月9日	一	9:00-9:30	美濃區	VS	高樹鄉
二	3月9日	二	9:00-9:30	萬巒鄉	VS	長治鄉(女)
三	3月9日	一	9:40-10:10	竹田鄉	VS	長治鄉
四	3月9日	二	9:40-10:10	長治鄉(女)	VS	美濃區
五	3月9日	一	10:20-10:50	長治鄉	VS	高樹鄉
六	3月9日	二	10:20-10:50	竹田鄉	VS	萬巒鄉
七	3月9日	一	11:00-11:30	長治鄉(女)	VS	長治鄉
八	3月9日	二	11:00-11:30	美濃區	VS	竹田鄉
九	3月9日	一	12:30-13:00	高樹鄉	VS	萬巒鄉
十	3月9日	二	12:30-13:00	竹田鄉	VS	長治鄉(女)
十一	3月9日	一	13:10-13:40	萬巒鄉	VS	美濃區
十二	3月9日	二	13:10-13:40	長治鄉(女)	VS	高樹鄉
十三	3月9日	一	13:50-14:20	長治鄉	VS	萬巒鄉
十四	3月9日	二	13:50-14:20	高樹鄉	VS	竹田鄉
十五	3月9日	一	14:30-15:00	美濃區	VS	長治鄉

(決賽)

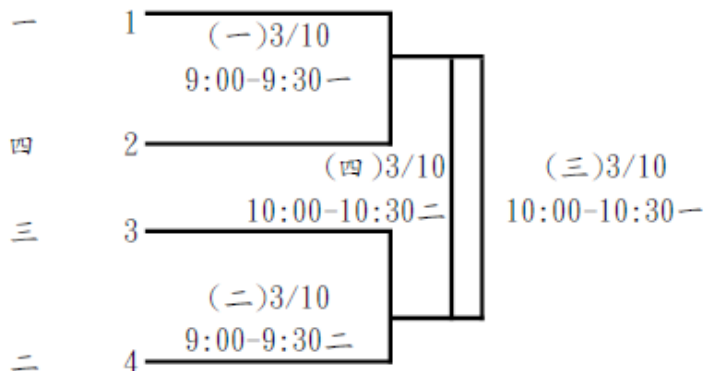

2024年59屆六堆運動會一般競賽隊職員人數統計表

項目	田徑		籃球		排球		槍球		慢速壘球		羽球		桌球		檯球		拔河		龍漚溜冰		民俗體育		帝王遊戲		霹靂舞		攀岩		傳統博奕		馬拉松		大隊接力		軌式壘球			
	總員	教練	選手	選手	選手	選手	選手	選手	選手	選手	選手	選手	選手	選手	選手	選手	選手	選手	選手	選手	選手	選手	選手	選手	選手	選手	選手	選手	選手	選手	選手	選手	選手	選手	選手			
合計	4150	98	69	282	48	236	56	150	8	34	7	95	65	345	53	222	11	31	56	241	56	141	35	584	65	179	0	2	6	46	38	437	18	118	29	243	10	36
內埔鄉	473	4	5	32	1	15	27	60	0	1	19	0	32	11	48	3	8	6	16	7	18	2	55	0	0	0	0	0	0	3	44	3	14	3	25	3	8	
六龜區	144	4	0	0	0	0	0	0	0	0	6	4	0	0	0	0	0	0	0	0	0	6	58	3	5	0	0	1	7	6	28	6	10	0	0	0	0	
甲仙區	77	4	0	0	0	0	0	0	0	0	0	0	0	0	0	0	0	0	0	0	3	33	0	0	0	0	0	0	4	17	6	10	0	0	0	0		
竹田鄉	269	4	0	1	3	16	1	15	1	7	0	2	24	7	30	0	0	0	0	5	7	3	59	0	0	0	0	2	12	4	44	2	10	0	0	2	8	
杉林區	138	4	4	6	0	6	0	0	0	0	0	16	4	27	0	0	0	0	0	0	0	1	30	0	0	0	0	0	0	0	22	1	10	0	0	1	6	
佳冬鄉	97	1	0	13	0	13	0	0	0	0	0	10	0	0	0	0	0	0	0	0	16	0	24	0	0	0	0	0	0	0	20	0	0	0	0	0	0	0
長治鄉	233	3	6	25	3	8	0	2	10	0	18	0	10	7	27	0	0	3	24	3	3	0	0	0	0	0	0	0	0	0	33	0	10	3	35	0	0	
美濃區	383	4	6	21	9	46	4	11	2	4	0	16	46	10	36	0	0	0	8	0	12	0	47	3	33	0	0	7	0	22	0	10	1	18	1	6		
高樹鄉	172	4	3	5	1	12	0	2	6	2	20	0	26	0	9	0	0	0	0	0	0	38	0	0	0	0	0	0	0	34	0	10	0	0	0	0		
新埤鄉	243	3	0	1	3	4	6	28	0	0	0	0	3	10	3	7	3	8	18	29	6	50	6	10	0	0	1	7	6	30	0	1	0	0	0	0		
萬巒鄉	476	6	7	37	8	34	4	12	1	7	1	18	2	40	2	8	2	26	16	41	5	54	16	28	0	0	1	6	7	44	0	13	2	18	0	0		
麟洛鄉	522	4	9	23	6	32	0	0	0	3	20	12	29	9	27	3	8	15	61	3	12	6	90	12	40	0	0	1	7	6	44	0	10	3	16	3	8	
內埔區中	65	6	6	15	0	0	14	24	0	0	0	0	0	0	0	0	0	0	0	0	0	0	0	0	0	0	0	0	0	0	0	0	0	0	0	0	0	
燕文區中	63	6	6	23	0	0	0	0	0	0	6	22	0	0	0	0	0	0	0	0	0	0	0	0	0	0	0	0	0	0	0	0	0	0	0	0	0	
竹田區中	67	4	2	4	0	0	0	0	0	0	0	12	0	0	0	0	0	0	0	0	0	0	0	3	13	0	0	0	0	0	0	0	0	3	20	0	0	
杉林區中	26	3	0	6	0	8	0	0	0	0	0	9	0	0	0	0	0	0	0	0	0	0	0	0	0	0	0	0	0	0	0	0	0	0	0	0	0	
佳冬區中	38	4	0	0	0	0	0	0	0	0	0	8	0	0	0	0	0	0	0	0	0	0	0	0	0	0	0	0	0	0	0	0	0	2	24	0	0	
長治區中	66	4	2	20	3	4	0	0	0	0	0	0	0	0	0	0	0	9	24	0	0	0	0	0	0	0	0	0	0	0	0	0	0	0	0	0	0	
美濃區中	71	4	3	1	6	22	0	0	0	0	0	0	0	0	0	0	3	16	0	0	0	0	6	10	0	0	0	0	0	0	0	0	0	0	0	0	0	
高樹區中	20	4	0	0	0	0	0	0	0	0	0	0	0	0	0	0	0	0	0	0	0	6	10	0	0	0	0	0	0	0	0	0	0	0	0	0	0	
新埤區中	24	3	0	0	0	0	0	0	0	0	6	15	0	0	0	0	0	0	0	0	0	0	0	0	0	0	0	0	0	0	0	0	0	0	0	0		
萬巒區中	26	2	4	20	0	0	0	0	0	0	0	0	0	0	0	0	0	0	0	0	0	0	0	0	0	0	0	0	0	0	0	0	0	0	0	0	0	
麟洛區中	6	1	0	0	0	0	0	0	0	0	0	0	0	0	0	0	0	0	3	2	0	0	0	0	0	0	0	0	0	0	0	0	0	0	0	0	0	
美濃區中	153	4	6	24	2	4	0	0	0	0	6	19	0	0	0	0	0	0	0	0	0	10	25	0	0	0	0	0	0	0	0	0	0	6	47	0	0	
高樹區中	152	3	0	0	3	12	0	0	0	0	3	8	0	0	0	0	15	58	1	1	0	0	0	0	0	0	0	2	0	0	0	0	6	40	0	0		
客家委員會	19	1	0	5	0	0	0	0	0	0	0	7	0	0	0	0	0	0	0	0	0	0	0	0	0	0	0	0	0	6	0	0	0	0	0	0		
客家委員會(發展中心)	50	1	0	0	0	0	0	0	0	0	0	8	0	0	0	0	0	0	0	0	0	9	0	0	0	0	0	0	0	22	0	10	0	0	0	0		
屏東縣客務處	34	2	0	0	0	0	0	0	0	0	0	0	0	0	0	0	0	0	0	0	2	20	0	0	0	0	0	0	2	8	0	0	0	0	0	0		
高雄市教育局	43	1	0	0	0	0	0	0	0	0	0	0	0	0	0	0	0	0	0	0	1	17	0	5	0	0	0	0	0	19	0	0	0	0	0	0		

贊助單位

2024第59屆六堆運動會
承蒙各單位的熱情贊助及相挺
使得本活動更為精彩豐富
也讓第59屆六堆運動會推展更加順利
感謝各界的大力支持，力挺六堆運動會

贊助總金額 新台幣2,142,000元整

星凱國際公司 介揚企業有限公司 萬兆能源科技有限公司
萬潤能源有限公司 奕宸建設有限公司 立興人力仲介有限公司
德忻企業有限公司 豐釧機械股份有限公司 勝地有限公司 謝德洪先生
陳承興先生 生鬚福德廟 麟洛鄉農會 佳源工程股份有限公司
林顯堯先生 邱春櫻女士 張玉英女士 邱子正先生 曾森財先生

單位	贊助品項
奕宸建設有限公司	大型立體藝術百秒煙火秀
萬吉建設機構	JOHNNIE WALKER XR 21酒品
澤曜建設	JOHNNIE WALKER XR 21酒品
屏東縣農會常務監事楊文國	JOHNNIE WALKER XR 21酒品
如記食品有限公司	日式御細冬季風味餐食
屏東縣消防協會理事長林千田	爆醬菜肉包1800顆
永信蔬果運銷合作社	屏東麟洛獨有珍寶台灣香檬飲
814生鮮超市	礦泉水20箱
珍味餐廳	冬粉50盒
弘泰重機	Johnnie walker xr 21 酒品 金門高粱2015年千日醇 酒品

指導單位



屏東縣政府



高雄市政府

主辦單位



屏東縣麟洛鄉公所
LULUO TOWNSHIP OFFICE PINGTUNG COUNTY

協辦單位

客家委員會客家文化發展中心、屏東縣政府客家事務處、屏東縣政府體育發展中心、高雄市政府客家事務委員會、六堆各鄉區公所、六堆各鄉民代表會、屏東縣麟洛鄉民代表會、屏東縣麟洛鄉農會、麟洛鄉各村辦公處及社區發展協會、六堆忠義祠管理委員會、屏東縣麟洛鄉麟洛國民小學、屏東縣麟洛國民中學、國立屏東大學、國立屏東科技大學、美和科技大學、大仁科技大學

贊助單位



指導單位



主辦單位



協辦單位

客家委員會客家文化發展中心、屏東縣政府客家事務處、屏東縣政府體育發展中心、高雄市政府客家事務委員會、六堆各鄉區公所、六堆各鄉民代表會、屏東縣麟洛鄉民代表會、屏東縣麟洛鄉農會、麟洛鄉各村辦公處及社區發展協會、六堆忠義祠管理委員會、屏東縣麟洛鄉麟洛國民小學、屏東縣立麟洛國民中學、國立屏東大學、國立屏東科技大學、美和科技大學、大仁科技大學

