



2022

57<sup>th</sup>

六係僸屋家  
堆運動會

LIUGDUI HAKKA GAMES

2022 3.12<sup>⑥</sup><sub>SAT</sub> ~ 3.13<sup>⑧</sup><sub>SUN</sub>

秩序冊

# 2022 第 57 屆六堆運動會秩序冊目錄

|  |     |
|--|-----|
| 一、六堆加油!客家加油!老夫子漫畫海報-----                 | 1   |
| 二、2022 年第 57 屆六堆運動會活動宣傳海報-----           | 2   |
| 三、2022 年第 57 屆六堆運動會勇士馬拉松暨登真戰士活動宣傳海報----- | 3   |
| 四、2022 年第 57 屆六堆運動會客庄遊戰活動宣傳海報-----       | 4   |
| 五、2022 幸福鏡頭看見頓物攝影比賽徵集活動宣傳海報-----         | 5   |
| 六、2022 年第 57 屆六堆運動會各項比賽場地交通資訊-----       | 6   |
| 七、2022 年第 57 屆六堆運動會開閉幕會場(竹田國中)平面圖-----   | 7   |
| 八、2022 年第 57 屆六堆運動會『開幕式』活動流程表-----       | 8   |
| 九、2022 年第 57 屆六堆運動會『閉幕式』活動流程表-----       | 10  |
| 十、忠義祠歌暨 2022 第 57 屆六堆運動會大會歌-----         | 11  |
| 十一、2022 年第 57 屆六堆運動會職員名單-----            | 12  |
| 十二、裁判人員及隊職員及運動員須知-----                   | 14  |
| 十三、裁判員及運動員宣誓詞-----                       | 17  |
| 十四、2022 年第 57 屆六堆運動會大會技術委員暨裁判名單-----     | 18  |
| 十五、各競賽種類時間表-----                         | 23  |
| 十六、各競賽種類領隊技術會議時間-----                    | 23  |
| 十七、2022 年第 57 屆六堆運動會精神總錦標評審辦法-----       | 24  |
| 十八、2022 第 57 屆六堆運動會參賽單位一覽表-----          | 27  |
| 十九、2022 第 57 屆六堆運動會團本部職員名單-----          | 34  |
| 二十、2022 第 57 屆六堆運動會競賽總則-----             | 36  |
| 二十一、馬拉松隊職員名單-----                        | 137 |
| 二十二、馬拉松比賽名單-----                         | 140 |
| 二十三、棒球隊職員名單-----                         | 142 |

|                  |     |
|------------------|-----|
| 二十四、棒球比賽名單       | 143 |
| 二十五、棒球比賽秩序表      | 144 |
| 二十六、羽球隊職員名單      | 145 |
| 二十七、羽球比賽名單       | 149 |
| 二十八、羽球秩序表        | 152 |
| 二十九、桌球隊職員名單      | 163 |
| 三十、桌球比賽名單        | 166 |
| 三十一、桌球秩序表        | 168 |
| 三十二、網球隊職員名單      | 171 |
| 三十三、網球比賽名單       | 173 |
| 三十四、網球秩序表        | 175 |
| 三十五、客庄遊戰隊職員名單    | 178 |
| 三十六、客庄遊戰比賽名單     | 181 |
| 三十七、客庄遊戰秩序表      | 182 |
| 三十八、競速溜冰隊職員名單    | 183 |
| 三十九、競速溜冰比賽名單     | 187 |
| 四十、競速溜冰秩序表       | 189 |
| 四十一、攀岩隊職員名單      | 190 |
| 四十二、攀岩比賽名單       | 191 |
| 四十三、攀岩秩序表        | 192 |
| 四十四、民俗體育隊職員名單    | 194 |
| 四十五、民俗體育比賽名單     | 197 |
| 四十六、民俗體育秩序表      | 199 |
| 四十七、田徑職員暨運動員號碼名單 | 200 |
| 四十八、田徑比賽名單       | 205 |

|                            |     |
|----------------------------|-----|
| 四十九、田徑跳高高度晉升表              | 211 |
| 五十、田徑秩序表                   | 212 |
| 五十一、籃球 3 對 3 隊職員名單         | 215 |
| 五十二、籃球 3 對 3 比賽名單          | 220 |
| 五十三、籃球 3 對 3 秩序表           | 222 |
| 五十四、排球隊職員名單                | 226 |
| 五十五、排球比賽名單                 | 228 |
| 五十六、排球秩序表                  | 230 |
| 五十七、槌球隊職員名單                | 231 |
| 五十八、槌球比賽名單                 | 232 |
| 五十九、槌球比賽秩序表                | 233 |
| 六十、拔河隊職員名單                 | 234 |
| 六十一、拔河比賽名單                 | 237 |
| 六十二、拔河比賽秩序表                | 239 |
| 六十三、傳統博弈隊職員名單              | 240 |
| 六十四、傳統博弈比賽名單               | 244 |
| 六十五、傳統博弈秩序表                | 248 |
| 六十六、大隊接力隊職員名單              | 252 |
| 六十七、大隊接力比賽名單               | 254 |
| 六十八、2022 第 57 屆六堆運動會參賽單位明細 | 256 |

六堆加油!  
客家加油!



六堆

玉澤  
2022



2022第57屆六堆運動會  
大武山下小奧運

# 六堆 57<sup>th</sup> 係僸屋家 運動會

## LIUGDUI HAKKA GAMES

歡迎大家  
2022 共下來寮

3.12<sup>SAT</sup> ~ 3.13<sup>SUN</sup>

六堆馬拉松/登真戰士/棒球  
羽球/客庄遊戰/滑輪溜冰  
霹靂舞/攀岩/田徑/3對3籃球/排球  
民俗競賽/網球/桌球/槌球/拔河/大隊接力

活動會場/屏東縣竹田國中  
57TH LIUGDUI HAKKA GAMES IN JHUTIAN

指導單位 / 客家委員會、屏東縣政府、高雄市政府  
主辦單位 / 屏東縣竹田鄉公所  
協辦單位 / 客家委員會客家文化發展中心  
屏東縣政府客家事務處、屏東縣政府體育發展中心  
高雄市政府客家事務委員會、六堆各鄉區公所、六堆各鄉民代表會  
屏東縣竹田鄉民代表會、屏東縣竹田鄉農會  
竹田鄉各村辦公處及社區發展協會、六堆忠義祠管理委員會  
六堆文化教育基金會、國立屏東大學、國立屏東科技大學  
美和科技大學、大仁科技大學、美和高級中學、內埔國民中學、竹田國民中學  
竹田國民小學、大明國民小學、西勢國民小學

六堆

相關活動詳情請搜尋  
facebook 2022第57屆六堆運動會 廣告

僸講客  
客語友善環境

02/13 Sun.  
2022  
57th 六係僸屋家  
堆運動會  
57TH LIUGDUI HAKKA GAMES IN JHUTIAN

12/1 (三)  
早上08:00  
開放報名

報名日期  
至12/30 (四)

屏東縣竹田國民中學  
(屏東縣竹田鄉龍南路26號)

勇士馬拉松 06:00開跑

賽事組別 >> 42KM 21KM 11KM 5KM

馬拉松紀念T恤



登真戰士 09:00比賽開始

賽事組別 >> 2 YEARS 3 YEARS 4 YEARS 5 YEARS OPEN

馬拉松紀念毛巾 110X32cm



- 歡迎使用動滋券支付報名費
- 42km跑者廣場2022年春季馬拉松普查頒獎賽馬拉松頒獎賽事，全馬暫不設報名人數

紀念獎牌



馬拉松紀念提袋 65X40cm  
(與中華路協同尺寸)

報名請掃我



勇士馬拉松



登真戰士



指導單位 客家委員會 屏東縣政府 主辦單位 屏東縣竹田鄉公所 (廣告)



## 六堆300客庄遊戰暨 珍惜水資源愛護河川宣傳活動

活動地點

屏東縣遙控無人機飛行場

活動時間

2022  
226  
星期六

### 活動對象

**國中組：**六堆（12鄉區國中部），每單位一隊為限，每隊10人

**社會組：**六堆（12鄉區，含受邀請單位），每單位一隊為限，每隊10人

不得跨組或重複報名，並採男女混合組隊，每組人數為10人  
至少2位為女性保障名額  
未周詳之處依據第57屆六堆運動會總則報名參加

### 參賽禮

掌上保溫杯：200ml



### 體馬競活動

**集結**（形成期）模擬攻城招兵買馬

**點兵、出兵**（激蕩期）模擬攻城備軍關卡 - 撐排（SUP）渡河

**發兵**（規範期）模擬攻城移動關卡 - 聯軍結盟

**發兵**（執行期）模擬攻城移動關卡 - 渡城河（低空-硫酸河）

**發兵**（執行期）模擬攻城移動關卡 - 攀城牆（低空-高牆）

選手請全程攜帶健保卡，報到時提供大會人員查詢。

參賽選手不得代表兩個或更多個單位參賽，違者取消其參賽資格。

### 積分計算與獎勵

**積分計算：**取前六名，前三名發給獎金。

**獎勵：**依據第57屆六堆運動會總則獎勵。



指導單位：經濟部水利署第七河川局  
屏東縣政府

主辦單位：屏東縣竹田鄉公所

協辦單位：六堆12鄉區

廣告



# 幸福 鏡頭 看見 頓物

## 2022頓物攝影比賽



### 徵選辦法

#### 說明

2022年由竹田鄉擔任六堆運動會主辦，為響應政府提倡體育暨發揚六堆先烈忠義精神，透過辦理六堆運動會攝影比賽，吸引各界攝影高手精湛拍攝作品使民眾欣賞竹田之美，透過運動賽事保留動態之美。

#### 比賽組別

| 組別    | 說明  |
|-------|---|
| 人文景觀組 | 有關竹田鄉特色之作品，包括：自然環境、田園景觀、幽美生態、自然原野、田間農作、繞境、產業展等... |
| 運動賽事組 | 有關第57屆六堆運動會之運動賽事照，拍攝優秀的運動攝影作品，推展全民運動會增進國民身心健康。    |

#### 評分項目

- (1)主題內容 30%
- (2)攝影技巧 20%
- (3)原創性 15%
- (4)美學意境 15%
- (5)網路票選 20%

#### 徵件日期

人文景觀組：111/01/03~111/03/13  
運動賽事組：111/03/12~111/03/13

#### 獎項規劃

人文景觀組

- 金牌獎 1名-獎金新台幣10,000元、獎狀乙紙
- 銀牌獎 1名-獎金新台幣 8,000元、獎狀乙紙
- 銅牌獎 1名-獎金新台幣 6,000元、獎狀乙紙
- 佳 作 3名-獎金新台幣 3,000元、獎狀乙紙

#### 運動賽事組

- 金牌獎 1名-獎金新台幣10,000元、獎狀乙紙
- 銀牌獎 1名-獎金新台幣 8,000元、獎狀乙紙
- 銅牌獎 1名-獎金新台幣 6,000元、獎狀乙紙
- 佳 作 3名-獎金新台幣 3,000元、獎狀乙紙

#### 報名方式

- 1.掃下方QRCode碼
- 2.填寫報名資料並上傳攝影作品
- 3.即完成攝影比賽報名

QRCode碼





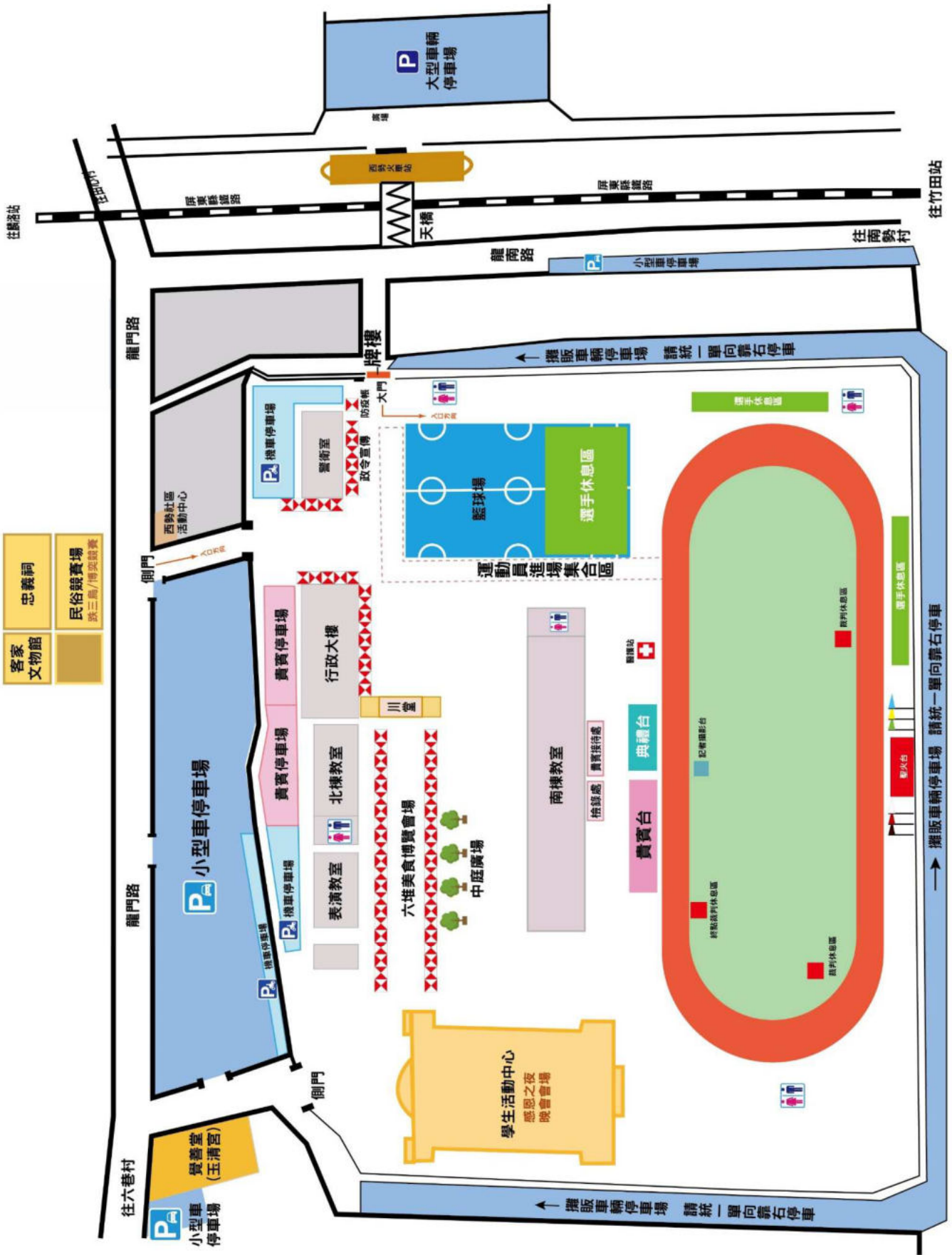

- 客家文物館
- 忠義祠
- 民俗競賽場
- 跌三扁/博奕賭賽

## 2022 年第 57 屆六堆運動會『開幕式』活動流程表

活動時間：111 年 3 月 12 日(六) 08:30-10:30

活動地點：竹田國中

主持人：徐智俊、謝凱伊

| 活動時間        | 活動項目         | 執行規劃  |
|-------------|--------------|---|
| 07:30~08:30 | 表演團隊及貴賓報到及走位 | 大會服務組-鄉鎮報到處完成報到   |
| 08:00~08:30 | 邀請長官貴賓至忠義祠奉香 | 邀請地方耆老、中央長官、貴賓、主辦方一同前往。   |
| 08:30~08:35 | 大會典禮開始       | 司儀隆重唱幕，請長官、貴賓就主席台，宣佈典禮開始。   |
| 08:35~09:15 | 嘉賓進場及運動員進場   | 技術委員會〉大會裁判〉六堆客家獅〉客家委員會〉屏東縣政府客家事務處〉高雄市政府客家事務委員會〉美濃區公所〉六龜區公所〉杉林區公所〉甲仙區公所〉高樹鄉公所〉佳冬鄉公所〉新埤鄉公所〉麟洛鄉公所〉長治鄉公所〉內埔鄉公所〉萬巒鄉公所〉台南市政府客家事務委員會〉新北市政府客家事務局〉台北市六堆客家會〉六堆國際同濟會〉六堆忠義祠管理委員會〉六堆忠義聯盟〉池上鄉公所〉玉里鎮公所〉鳳林鎮公所〉北埔鄉公所〉大湖鄉公所〉三義鄉公所〉南庄鄉公所〉竹田鄉公所(吉祥物及竹田鄉區進場) |
| 09:15~09:40 | 竹田四部曲動態演出    | 扎根-『來就是客』由竹田頓物劇團所組成，帶來精彩的舞蹈表演，象徵竹田鄉多年來努力的向下扎根，鞏固枝幹，讓竹田變為十大客庄小鎮，照亮竹田   |

| 活動時間        | 活動項目  | 執行規劃   |
|-------------|---|--|
| 09:15~09:40 | 竹田四部曲動態演出   | <p>生命-『客家加油&amp;我愛竹田』由舞姿舞蹈團透過精湛的舞蹈，傳遞生命力旺盛的竹田精神，以熱情的方式歡迎所有蒞臨的嘉賓們。</p> <p>喜悅-由傳龍武學以精神抖擻的武術揮打，及鬆、柔、沉、靜的太極核心，傳遞六堆運動會集結無數客家人的力量，一起為客家加油。</p> <p>感動-『六堆係屋家』透過六堆運動會把所有族群融合牽手連結，全體一心攜手發揚客家文化。用感動的歌聲，創造美好的新世界。</p> |
| 09:40~10:00 | <ol style="list-style-type: none"> <li>1. 六堆運動會會旗進場</li> <li>2. 唱國歌</li> <li>3. 升六堆運動會會旗</li> </ol> | 司儀領唱國歌，屏東女中儀隊迎領六堆運動會大會會旗，由各六位禮賓生護旗及升旗。   |
| 10:10~10:15 | 頒獎  | 邀請長官頒獎給予六堆傑出運動員/裁判/教練/團體獎  |
| 10:15~10:25 | 長官及貴賓介紹、致詞  | 由司儀依序介紹長官貴賓，並邀請長官貴賓致詞。   |
| 10:25~10:30 | 宣誓典禮暨點燃聖火儀式   | 由司儀唱幕『運動員宣誓』唱名運動員代表出列，由優秀客籍運動員與在地運動選手，共同傳遞聖火及繞場，由在地運動選手點燃聖火亮眼六堆，國際接軌(推桿道具)運用LED彩屏結合雷爾結構堆疊搭出聖火把樣式，搭配七彩彩煙同步，讓今年聖火台令人驚艷。  |
| 10:30       | 禮成  | 主持人宣佈禮成  |
| 10:30~11:00 | 北客東客趣味競賽  | 竹田國中操場   |
| 11:00~12:00 | 霹靂舞、攀岩示範賽 觀賽  | 竹田國中學生活動中心   |

## 2022 年第 57 屆六堆運動會『閉幕式』活動流程表

活動時間：111 年 3 月 13 日(日) 16:00-17:30

活動地點：竹田國中

主持人：徐智俊、謝凱伊

| 活動時間        | 活動項目       | 執行規劃  |
|-------------|------------|---|
| 15:30-16:00 | 竹田鄉村莊隊伍報到  | 大會服務組-鄉鎮報到處完成報到                                 |
| 16:00-16:05 | 主持人開場      | 主持人於活動開始前暖場                                     |
| 16:05-16:15 | 開場表演       | 由竹田在地-築田劇團進行精彩表演                                |
| 16:15-16:20 | 長官及貴賓介紹、致詞 | 邀請長官及貴賓就主席台，宣佈典禮開始，邀請長官貴賓致謝詞                    |
| 16:20-16:50 | 頒獎         | 頒發競賽總錦標、精神總錦標等獎項                                |
| 16:50-17:00 | 閉幕表演       | 由下屆活動場域所屬鄉公所提供閉幕表演，萬巒鄉公所動感交棒                    |
| 17:00-17:05 | 降六堆運動會會旗   |   |
| 17:05-17:25 | 交接儀式       | 由客家委員會、竹田鄉公所及下屆運動會主辦之鄉區公所首長進行交接儀式。贈送牌匾、答謝所有蒞臨單位 |
| 17:25-17:30 | 禮成         |   |
| 17:30-20:00 | 感恩晚會       | 竹田國中學生活動中心                                      |

# 忠義祠歌

1=F  $\frac{4}{4}$

曲 錢萬輝  
詞 羅卓英

||: 1 1 3 1 | 2.2 23 2 - | 3 3 5 3 | 2.3 16 5 - |  
 忠 心 義 氣 頂 天 立 地 日 月 爭 光 五 嶽 雄 峙  
 忠 肝 義 胆 扶 持 正 義 為 國 揚 威 為 民 死 事

| 6 1 23 2 | 5 5 63 2 1 | 3 5 16 5 | 2.2 23 5 6 |  
 中 華 文 明 賴 你 奮 勇 創 造 國 家 艱 難 仗 你 前 仆 後 繼  
 美 麗 寶 島 長 期 努 力 開 發 巍 峨 祠 堂 崇 祀 忠 烈 義 士

| 3 2 3 1 | 5 3 6 5 | 1̇ 6.1̇ 5 5 | 66 5 1̇ - :||  
 民 族 生 存 國 家 生 命 照 耀 千 秋 綿 延 萬 世  
 民 族 生 存 國 家 生 命 照 耀 千 秋 綿 延 萬 世

# 六堆係僱屋家

1=C  $\frac{4}{4}$  ♩=92

曲 傅也鳴  
詞 傅也鳴

[A]

| 112̇ 0 6̇5̇ 5 | 351̇ 331̇. 3 | 2 - - - | 661̇ 0 5̇5̇ 5 |  
 一 坵 一 田 係 先 人 慢 慢 耕 過 來 一 磚 一 瓦 係

| 11 123 13 | 2 - - - | 615̇ 61 15̇5̇ | 32 32 2 65 |  
 阿 公 層 層 疊 高 來 中 前 左 右 後 先 鋒 一 堆 一 堆 連 踭 起

| 35̇ 5̇ - - | 61 11 5̇1̇ 6 | 32 35̇5̇ 32 | 61̇ 1̇ - - |  
 來 老 嫩 大 細 也 後 生 一 心 一 心 牽 共 下 來

[B]

| 32 5 1 12 | 3 - - - | 13 31 3. 1 | 32 2 - - |  
 六 堆 係 僱 屋 家 個 個 故 鄉 係 在 這

| 22 36̇ 65̇ | 55 6 1 12 | 11 123 32 | 2 - - - |  
 青 青 個 高 山 綠 綠 個 河 水 還 有 打 拚 個 鄉 親

| 32 5 1 12 | 3 - - - | 13 31 3. 1 | 32 2 - - |  
 六 堆 係 僱 屋 家 個 個 故 鄉 係 在 這

| 22 36̇ 65̇ | 55 6 1 13 | 11 133 23 | 1 - - - ||  
 親 親 個 伙 房 深 深 個 文 化 還 有 忠 義 個 精 神

## 2022 年第 57 屆六堆運動會職員名單

### 名譽會長

客家委員會 主任委員 楊長鎮

### 名譽副會長

屏東縣長 潘孟安 高雄市長 陳其邁 客家委員會 副主任委員 鍾孔炤

### 大會會長

竹田鄉長 傅民雄

### 大會副會長

萬巒鄉長 林國順 麟洛鄉長 鍾慶平

### 籌備委員

何金樑 陳麗萍 楊瑞霞 古秀妃 鍾炳光 陳昱如 蕭見益 劉德旺  
古佳川 鍾慶鎮 龔日光 王樹圍 林志成 吳仁春 林榮顯 王新財  
李守文 廖永源 邱榮光 廖松雄 張湘熙 李明芳 李森仁 邱坤玉  
黃文智

### 大會顧問

古源光 戴昌賢 王建臺 郭代璜 許金元 林秀玲 謝俊明 藍乙琳  
張永彰 林勤童 謝禮治 潘進丁 林秋谷 陳恭茂 潘和源 曾維雄  
施長川 李李水 張美純 謝錦菊 曾美美 鄒懋明 陳玉章 劉家丁  
李慶和 鄭世光 劉永元



## 大會執行長

涂瑞洪

## 大會技術委員

曾耀群 趙學瑾 林君烈 葉 芄 林俊達 黃盈晨

曾耀賢 (兼) 陳民貴 (兼) 李炳榮 (兼) 黃永昌 (兼) 陳岳帆 (兼)

陳忠羿 (兼) 鍾瑞乾 (兼) 潘錦煌 (兼) 朱光榮 (兼) 賴振文 (兼)

施瓔芮 (兼) 陳耿佑 (兼) 吳宇斌 (兼) 鍾仁忠 (兼) 鄭峰茂 (兼)

鄭詠展 (兼) 賴景炫 (兼) 李廣庠 (兼) 許家耀 (兼) 鄞建志 (兼)

許金元 (兼) 林秀玲 (兼) 謝俊明 (兼) 陳永峰 (兼) 黃裕昌 (兼)

邱懋崑 (兼)

## 六堆運動會裁判人員須知

1. 裁判員需要大會開始前 30 分鐘前報到。
2. 裁判員服裝一律穿著大會發給之裁判服裝。
3. 裁判員應遵照競賽技術手冊及比賽規則。
4. 裁判員必須完成自己職務。
5. 裁判員必須保持公平的態度執行任務，不得有偏袒情形發生。
6. 裁判員必須要遵守大會比賽時間，按次序進行比賽。
7. 各裁判員向大會借用器材用具，比賽完畢應負責如數點交返還器材組保管。
8. 各裁判員用具請自備。
9. 為因應疫情狀況，裁判員須服從中央流行疫情指揮中心之相關規定及配合大會之指示辦理。

## 六堆運動會隊職員及運動員須知

參加比賽之隊職員、運動員除應遵照大會總則、各項規程及辦法，並應注意下列各項規定：

1. 運動員應點名後靜候點名員率隊入場且不得凌亂，非與賽人員不得進場。
2. 凡當場比賽完畢之運動員，須在終點集合整隊，由工作人員帶隊退出場外，不得在場上逗留，非與賽人員（含單位領導指導、管理等）一律嚴禁入場，違者除立即由大會宣布外，並停止該運動員參加比賽。
3. 每項比賽完畢後，立即頒獎，獲獎之運動員須於指定地休息，待該項成績宣布後，由大會廣播請得獎選手上台頒獎。
4. 凡冒名頂替，資格不符者，一經查出，按章程懲處期單位負責人則報請主管議處。
5. 遇有特別情形未經規定者，須受裁判員或會場管理之指導，違者依據競賽規程第二十一條處理之。
6. 運動員於參加點名時，應攜帶國民身分證及學生證，缺者按規章處理。

## 7. 關於田徑比賽運動員：

- (1) 參加田徑比賽運動員，其號碼布應用針線或別針妥置於運動衣上，胸前背後各一塊，不得配掛於其他部分，不按規定縫妥佩掛者，或無號碼布者不准參加比賽。
- (2) 各項比賽時間，均在秩序冊明確規定，大會臨時更改提前或延後比賽時，則以報告員口頭報告為準，運動員須注意司令台前懸掛之大會標準時鐘及注意報告員比賽項目之宣布，各運動員應在規定時間，徑賽前 30 分鐘、田賽前 40 分鐘與接力項目賽前 50 分鐘到達檢錄處等候點名，凡逾時或點名不到者，則做棄權論。
- (3) 每項比賽開始時，由報告員於賽前作「運動員預備」之報告，徑賽前 30 分鐘、田賽前 40 分鐘與接力項目賽前 50 分鐘「開始點名」之報告，即開始點名，賽前徑賽 15 分鐘、田賽及接力項目 20 分鐘，由檢錄人員帶領進入比賽場地。
- (4) 徑賽分組預賽案秩序冊編排秩序表舉行不再抽籤（田賽亦照秩序冊編排秩序舉行），若有棄權無論參加比賽人數多寡，均應按編排秩序舉行，不另分組，惟參加人數能合併一組決賽時，於決賽時間舉行決賽。
- (5) 田徑項目不論距離長短，均不得人陪同當場比賽之運動員奔跑，否則即取消比賽選手與賽權及其成績。
- (6) 各單位接力賽棒次名單須於該項目規定時間前 90 分鐘至檢錄組繳交，並需經該單位領隊或教練簽名確認，否則取消競賽資格。

## 8. 關於球類比賽運動員：

- (1) 遇有比賽時，須在規定時間前 15 分鐘內進場，比賽結束於 5 分鐘內退場，由指導及隊長率領進出。
- (2) 桌球比賽運動員請勿穿著白色運動服裝出場比賽。
- (3) 排球球員球衣須有 1-20 號固定號碼，勿隨意換穿，以免錯誤。
- (4) 出場比賽順序，應由指導或隊長於賽前 10 分鐘送交記錄員或裁判員。

9. 如遇陰雨場地不克舉行比賽時由各單項裁判長會同場地管理決定處理之。
10. 參加其他各項比賽之運動員，應各依上列性質相類似之規定，切實注意之遇有特殊情形且未經規定者，須受裁判員及場地管理員之指導，違者依據競賽規則條例懲處之。
11. 為因應疫情狀況，各隊職員與運動員須服從中央流行疫情指揮中心之相關規定及配合大會之指示辦理。

## 六堆運動會裁判員宣誓詞

宣誓：為了確保本次運動會的順利進行，我代表全體裁判員宣誓：堅決服從裁判長的指揮，嚴格遵守裁判紀律。踐行體育職業道德，履行裁判職責，尊重客觀，實事求是，一絲不苟，秉公裁判。遵循“公平、公開、公正”的原則，嚴格把關，準確評判，為 111 年第 57 屆六堆運動會提供優質服務，並作出最大貢獻。

宣誓代表○○○謹誓

中華民國 111 年 3 月 12 日

## 六堆運動會運動員宣誓詞

宣誓：我們為了倡導全民運動，增進身心健康，鍛鍊強健體魄，本著運動樂活之精神，懷著興奮快樂的心情參加 111 年第 57 屆六堆運動會，願遵守大會各項競賽規程，並服從裁判之判決。

宣誓代表○○○謹誓

中華民國 111 年 3 月 12 日

## 2022 年第 57 屆六堆運動會大會技術委員暨裁判名單

### 大會技術委員

大會審判委員  
總召集人 : 涂瑞洪  
大會審判委員 : 林君烈、曾耀群、葉芄

### 執行組

執行長 : 涂瑞洪  
副執行長 : 趙學瑾 林俊達  
執行秘書 : 黃盈晨

### 競賽組

組長 : 賴景炫  
副組長 : 張芳瑞 李廣庠  
組員 : 陳榮華 李依鳳 楊金芳 賴健治 黃士倩 魏杏如 吳蔚銘 蔡歲楠  
蔡慧雅 李詠振 張毓廷 蕭郁馨 吳志男 陳盈朱 黃永良 余剛式  
高俊豐

### 場地器材組

組長 : 鍾仁忠  
副組長 : 王隆泰 吳光現  
組員 : 曾文雄 陳厚吉 蘇坤木 李重成 曾繁勳 黃正宗 林世名 張乃仁  
樊盟鎮 陳江玫 黃才明 林廷彰 陳榮信 陳永昌 鍾招斌

### 典禮組

組長 : 許金元(竹田國中校長)  
副組長 : 陳英貴(總務主任)  
組員 : 曹淑靜 曾淑英 蔡蕙文 李佳玲 許一彬 洪美玲 張雅雯 廖苑吟  
陳秀筑 丁竹君 賴芳蘭 朱明璞 鄭燕茹 林翠玲 胡馨文 吳秀玲  
黃鳳英 謝志惠 蔡玉邦 藍子晴 丁怡禎 李香香 陳育文 林煥燈  
吳猷章 李荃逸 李宜瑾 曾士成 黃作霖 張丞謫 李俊德 黃政春  
卓乙鶴 吳志興 張志誠 張春貞 胡金水 涂志宏 歐陽喻弦

### 獎品記錄組

組長 : 林俊達(兼)  
組員 : 翁橋嫻 洪維晨 許慧馨 林冠宇 陳鴻宇

### 聖火組

組長：陳永峰  
副組長：蘇傳桔 林廣文  
組員：李美秀 劉炳輝 邱照麟 黃拓榮 陳文龍 邱易斌 李采瑄 江忠穎  
林旺棟 郭子安 吳宇斌 趙天民 余紹瑜 郭千惠 黃素卿 林恭揮  
林廣發 李炎宗 曾敬明 江政麟 陳振賢 謝和鈞 邱炯鏞 陳美惠  
姚宏璋 劉妍琳 林敬欽 陳玉玲 林金花

### 棒球

裁判長：陳耿佑(競賽負責人)  
裁判：杜承睿 許子紳 吳祈翰 李逸平 伍民生 邱承奕 黃鼎崑 李冠樺  
趙永豐 廖翊宏 林誠恩 黃柏憲 蔡岳峰 林奕嘉 林咨豪 戴宇泓  
審判委員：王致皓(召集人) 李志傑 黃崑在  
護理人員：李佳語

### 羽球

裁判長：郭忠義  
副裁判長：郭邦賢  
競賽組：周芷伊 李美慧 邱心儀  
裁判：張素蓮 簡國宗 李桂英 張傑閔 陳明麗 張靜惠 何助民 楊怡珍  
陳滿 陳韻潔 康淑惠 鄭毓璋  
審判委員：林萬宗 吳沐輝 王富賢 張一閔 陳忠羿(競賽負責人)  
工作人員：林品嬋 曾婉慈 張凱晴  
場地清潔員：朱宛玲

### 桌球

裁判長：陳民貴  
副裁判長：林豐楙  
審判委員：林廣文 賴永財 陳振凱  
競賽組：謝政夫 高舉連 林裕豐  
紀錄組：蕭淑芳 柯美蓮 陳雙展  
裁判員：林美惠 吳忠達 張光偉 賴清錦 李承翰 曾德春 陳細川 鍾志和  
吳明正 葉新宏 宋瑞雄 劉志良  
場地管理：陳隆長

### 網球

競賽負責人：李炳榮  
審判委員：謝星龍 張文義 陳聯平

裁判長：林子恩  
 裁判：涂有財 李榮尚 涂旻宏 王裕新 鍾尚明 陳鴻彩  
 競賽組：柯淑美  
 場地組：李炳輝 張耀興  
 籌備組：林秀玲

### 競速溜冰

裁判長：鄭振強  
 審判委員：潘錦煌(召集人) 戴國璋 李文益 林志萍 羅世杰 陳垣佐  
 角隅裁判：林星濤 蔡承軒 黃安拙 傅運志  
 直線裁判：蔡明進 陳彥文  
 鳴槍裁判：蔡俊賢  
 檢錄裁判：葉恩佑 洪家豪 郭立陽  
 搖鈴裁判：鄭之又  
 紀錄裁判：王振峰 李芸錚  
 頒獎組：傅運佑 潘怡蓁  
 醫護組：梁雅棻  
 場地幹事：傅錦鉦

### 霹靂舞

競賽負責人：施瓊芮  
 裁判：古慶瑀 蘇靖寒  
 場控人員：陳怡廷  
 接待人員：王保山 張心怡  
 指引人員：邱一恩 黃柏豪 馬家翔  
 攝影：林志成 黃瓊儀 張簡育欣

### 攀岩

競賽負責人：邱懋崕 鄭詠展  
 計時裁判：黃宇傑 繩嘉文 李唐哲  
 記錄人員：馮承皜  
 檢錄人員：柯品圳  
 工作人員：吳家和

### 民俗體育競賽

競賽負責人：謝俊明 吳宇斌  
 裁判：魯慧敏 陳季菊 徐健偉 許立民 林旺棟 傅月英 林惟錚 許慶池  
 陳雅純 張孟潔 郭信鋒 張凱鈞 涂兆忠



## 田徑

仲 裁 委 員 : 林瑞慶(召集人) 曾財華 鄭福仁 李文生 陳德宗 林森麟 程義昌  
 會 場 秘 書 : 潘文道  
 會 場 管 理 : 楊秋平  
 競 賽 經 理 : 秦浩青  
 裁 判 組 組 長 : 李雪華  
 賽 事 經 理 : 曾耀賢  
 賽 事 副 經 理 : 陳英貴  
 徑 賽 裁 判 長 : 黃秋屏  
 田 賽 裁 判 長 : 許守貴  
 終 點 主 任 : 林傳傑  
 終 點 兼 攝 影 : 黃銓文 劉建銘 鄭育宏 陳志豪 黃騰琳  
 終 點 紀 錄 : 鐘敏翠 阮惠華  
 計 時 主 任 : 劉萬得  
 計 時 裁 判 : 陳俊毓 李如偉 鄭金鑾 曾紹鵬 李國賢  
 發 令 主 任 : 陳益修  
 發 令 裁 判 : 王承光 展恩加 吳神佑  
 跳 部 主 任 : 林吟映  
 跳 部 裁 判 : 黃寶葵 呂孟騏 李彩昱 陳俊華 陳 正 程心瑩 林蕙君 梁玉香  
                   楊千儀 林莞純  
 擲 部 主 任 : 黃旭賢  
 擲 部 副 主 任 : 鄒 寬  
 擲 部 裁 判 : 黃琨育 陳懷恩 黃階穎 黃思翰  
 風 速 測 量 : 李沛芸 翁榮愛  
 檢 錄 主 任 : 邱鎮東  
 檢 錄 裁 判 : 陳浩銘 蔣辰平 邱揚欣 高菡娘  
 競 賽 資 訊 組 : 高俊豐(兼)  
                   組 長  
 競 賽 資 訊 組 : 余剛式(兼)  
                   副 組 長  
 競 賽 資 訊 組 : 王淑娟 羅婉容 蔡衣珊 藍惠琴 賴蓮美  
                   組 員  
 播 報 員 : 賴進龍 羅芸慧  
 檢 察 主 任 : 劉俊概  
 檢 察 員 : 李世雄 林健民 傅新輝 張春能 傅美慧 林淑芳 林美好 呂翠芳  
                   曾惠琴 鄭渝儒

## 籃球

競賽負責人：黃永昌 陳岳帆  
裁判：歐陽正德 邱志憲 蕭智馨 沈義郎 吳彥霏 徐士泓 王重盛  
林志勇 張正濤 邱建彰 廖建明  
記錄人員：林宛蓉 尤俊凱 邱水銀 邱彥勳 邱意晴 陳歆絜 徐淙育 高宇同  
工作人員：涂心銘 辜靖倫 謝盛泓 黃琮智 呂品彥 潘柏安 吳恩齊 江峻銘  
吳佩誼

## 排球

裁判長：邱毓德  
審判委員：楊同意 黃枝男 潘正憲 謝琪文 朱光榮(競賽負責人)  
裁判：楊猷文 劉石獅 余坤朋 劉明正 陳正霖 蔣順貴 楊東達 吳明雄  
葉子嘉 陳進輝 何寶康 陳奕齊  
競賽經理：許溫延  
紀錄組：陳榮華 楊富傑  
醫護組：蘇菁品

## 槌球

裁判長：林國榮  
裁判：林永妹 陳璧山 羅鳳嬌 施進元 方美麗 施秀花 劉淑鈴 羅張玉梅  
工作人員：劉振豐 許國同 劉國財 陳雅明 利振雄 陸國治 賴添榮 林許金珠  
郭李麗卿 賴振文(競賽負責人)

## 拔河

審判長：陳明輝  
審判員：鍾瑞乾(競賽負責人) 王登基  
河道主任：陳其昌  
裁判：林育宗 張君龍 曾宇燦 陳宗柏 吳建智 曾淑如 邱文正 蔡沛育  
黃幹能 劉善榮 傅勤展

## 傳統博弈

競賽負責人：謝俊明 吳宇斌  
裁判：魯慧敏 陳季菊 徐健偉 許立民 林旺棟 傅月英 林惟錚 許慶池  
陳雅純 張孟潔 郭信鋒 張凱鈞 涂兆忠

## 各競賽種類時間表

| 地點          | 項目       | 日期與時間       |             |             |             |             |
|-------------|----------|-------------|-------------|-------------|-------------|-------------|
|             |          | 2/13        | 2/26        | 2/27        | 3/12        | 3/13        |
|             |          | 星期日         | 星期六         | 星期日         | 星期六         | 星期日         |
| 竹田國中        | 開幕典禮     |             |             |             |             |             |
|             | 閉幕典禮     |             |             |             |             |             |
|             | 馬拉松      | 05:00-13:00 |             |             |             |             |
|             | 滑步車      | 09:00-15:30 |             |             |             |             |
|             | 羽球       |             | 09:00-17:00 | 9:00-15:00  |             |             |
|             | 競速溜冰     |             | 09:00-12:00 |             |             |             |
|             | 霹靂舞(團體)  |             |             |             | 10:30-12:00 |             |
|             | 霹靂舞(1V1) |             |             |             | 12:00-15:00 |             |
|             | 攀岩       |             |             |             | 10:30-12:30 |             |
|             | 田徑       |             |             |             | 13:30-17:10 | 08:30-14:00 |
|             | 籃球 3V3   |             |             |             | 13:00-17:00 | 08:00-17:00 |
|             | 拔河       |             |             |             | 11:00-16:00 | 10:30-16:30 |
|             | 大隊接力     |             |             |             |             | 14:00-14:40 |
| 竹田國小        | 桌球       |             | 09:00-17:20 | 09:00-13:00 |             |             |
|             | 網球       |             | 08:00-16:00 | 08:00-12:30 |             |             |
| 西勢國小        | 民俗體育競賽   |             |             |             | 13:30-16:00 |             |
| 六堆忠烈祠       | 傳統博弈     |             |             |             |             | 09:00-12:00 |
| 美和中學        | 棒球       |             | 08:00-17:00 | 10:00-15:30 |             |             |
| 內埔國中        | 排球       |             |             |             | 09:00-17:00 |             |
| 無人機機場       | 客庄遊戰     |             | 09:00-15:30 |             |             |             |
| 頭崙社區<br>槌球場 | 槌球       |             |             |             | 11:20-16:20 | 08:30-10:30 |

## 各競賽種類領隊技術會議時間

1. 棒球、羽球、桌球、網球、客庄遊戰、競速溜冰等會前賽項目，領隊及裁判會議定於皆為賽前半小時在各項目比賽場地進行。(請參照總則第二十之6)
2. 其餘項目領隊及裁判長會議則定於111年3月8日(星期二)，上午9:50報到10:00召開總領隊會議，上午10:50報到-11:00召開裁判會議，在竹田國中(911屏東縣竹田鄉龍南路26號)舉行，請各單位總領隊、裁判長出席參加或指派人員參加會議以示負責。(請參照總則第二十之6)

## 2022 年第 57 屆六堆運動會精神總錦標評審辦法

- 一、宗旨：為響應政府提倡全民體育暨紀念六堆先烈忠義精神並傳承客家文化，增進身心健康及聯絡感情，特舉辦六堆運動大會。
- 二、指導單位：客家委員會、屏東縣政府、高雄市政府
- 三、主辦單位：屏東縣竹田鄉公所
- 四、承辦單位：六堆運動會技術委員會
- 五、協辦單位：
  - (一) 客家文化發展中心、屏東縣政府客家事務處、屏東縣政府體育發展中心、高雄市客家事務委員會。
  - (二) 屏東縣竹田鄉民代表會、屏東縣竹田鄉農會、六堆各鄉區公所、六堆各鄉民代表會、竹田鄉各村辦公處及社區發展協會、六堆忠義祠管理委員會、六堆文化教育基金會。
  - (三) 國立屏東大學、國立屏東科技大學、美和科技大學、大仁科技大學、屏東縣內埔國民中學、屏東縣竹田國民中學、竹田國民小學、西勢國民小學、大明國民小學。
- 六、實施對象：六堆各鄉區公所
- 七、實施時間：111 年 3 月 12 日（六）至 3 月 13 日（日）
- 八、競賽地點：屏東縣立竹田國中、屏東縣立內埔國中、屏東縣立竹田國小、屏東縣立西勢國小、屏東縣私立美和中學、屏東縣六堆忠義祠、屏東縣竹田鄉頭崙社區槌球場、屏東縣遙控無人機飛行場。
- 九、評分方式：由大會技術委員會若干人於大會期間隨時就評分表個項目進行評分，各評審委員考察之成績得參酌大會有關單位提供之意見評定。
- 十、評分辦法：
  - (一) 各鄉區進場創意、休息區及運動員之整體表現。(60%)
    1. 各鄉區在比賽進行中啦啦隊及運動員之精神表現。
    2. 各鄉區休息區環境維護整潔之表現。
    3. 各鄉區進場創意與口號之表現。

(二) 各鄉區參加競賽項目之整體表現。(40%)

1. 各鄉區選手參加各項競賽參與度。
2. 各鄉區選手參加各項競賽出賽率。

十一、獎勵：精神總錦標以鄉（區）公所為單位，取最優秀前三名鄉區頒發獎盃。

十二、本辦法經大會技術委員會審議通過後公布實施，如有未盡事宜得由技術委員會隨時補證之，修正時亦同。

## 精神總錦標評分表

| 項目                       | 總百分比 | 評分內容                    | 百分比 | 竹田鄉 | 萬巒鄉 | 長治鄉 | 麟洛鄉 | 內埔鄉 | 佳冬鄉 | 新埤鄉 | 美濃區 | 高樹鄉 | 六龜區 | 甲仙區 | 杉林區 |  |
|--------------------------|------|-------------------------|-----|-----|-----|-----|-----|-----|-----|-----|-----|-----|-----|-----|-----|--|
| 一、各鄉區運動員、休息區整潔及進場創意之整體表現 | 60%  | 1.各鄉區在比賽進行中啦啦隊及運動員之精神表現 | 20% |     |     |     |     |     |     |     |     |     |     |     |     |  |
|                          |      | 2.各鄉區休息區環境維護、整潔之表現      | 10% |     |     |     |     |     |     |     |     |     |     |     |     |  |
|                          |      | 3.各鄉區進場創意與口號之表現         | 30% |     |     |     |     |     |     |     |     |     |     |     |     |  |
| 二、各鄉區參加競賽項目之整體表現         | 40%  | 1.各鄉區選手參加各項競賽參與度        | 20% |     |     |     |     |     |     |     |     |     |     |     |     |  |
|                          |      | 2.各鄉區選手參加各項競賽出賽率        | 20% |     |     |     |     |     |     |     |     |     |     |     |     |  |
| 評分人員簽名                   |      |                         | 總分  |     |     |     |     |     |     |     |     |     |     |     |     |  |

## 2022 第 57 屆六堆運動會 參賽單位一覽表

### 馬拉松社會男子組

|                 |        |        |     |
|-----------------|--------|--------|-----|
| 內埔鄉             | 六龜區    | 甲仙區    | 竹田鄉 |
| 杉林區             | 佳冬鄉    | 長治鄉    | 美濃區 |
| 高樹鄉             | 新埤鄉    | 萬巒鄉    | 麟洛鄉 |
| 客家委員會<br>(發展中心) | 屏東縣客務處 | 高雄市客委會 |     |

### 馬拉松社會女子組

|                 |        |        |     |
|-----------------|--------|--------|-----|
| 內埔鄉             | 六龜區    | 甲仙區    | 竹田鄉 |
| 杉林區             | 佳冬鄉    | 長治鄉    | 美濃區 |
| 高樹鄉             | 新埤鄉    | 萬巒鄉    | 麟洛鄉 |
| 客家委員會<br>(發展中心) | 屏東縣客務處 | 高雄市客委會 |     |

### 棒球國小組

|        |        |        |        |
|--------|--------|--------|--------|
| 美濃區(A) | 美濃區(B) | 高樹鄉(A) | 高樹鄉(B) |
|--------|--------|--------|--------|

### 棒球國中組

|      |      |
|------|------|
| 美濃國中 | 高泰國中 |
|------|------|

### 羽球國小男子組

|     |     |        |        |
|-----|-----|--------|--------|
| 內埔鄉 | 竹田鄉 | 萬巒鄉(A) | 萬巒鄉(B) |
|-----|-----|--------|--------|

### 羽球國小女子組

取消

### 羽球國中男子組

|      |       |      |      |
|------|-------|------|------|
| 崇文國中 | 竹田國中  | 杉林國中 | 美濃國中 |
| 南隆國中 | 大路關國中 | 萬巒國中 | 麟洛國中 |

**羽球國中女子組**

崇文國中                      竹田國中                      杉林國中                      南隆國中

萬巒國中

**羽球社會男子組**

甲仙區                      竹田鄉                      杉林區                      長治鄉

美濃區                      高樹鄉                      萬巒鄉                      麟洛鄉

**羽球社會女子組**

甲仙區                      竹田鄉                      杉林區                      高樹鄉

客家委員會

(發展中心)

**桌球國小男子組**

內埔鄉                      竹田鄉                      杉林區                      美濃區

**桌球國小女子組**

內埔鄉                      杉林區                      美濃區

**桌球國中男子組**

取消

**桌球社會男子組**

內埔鄉                      竹田鄉                      杉林區                      長治鄉

美濃區                      新埤鄉                      萬巒鄉                      麟洛鄉

**桌球社會女子組**

內埔鄉                      竹田鄉                      長治鄉                      美濃區

麟洛鄉

**網球國小男子組**

取消

**網球國小女子組**

取消



**網球國中男子組**

內埔國中                      長治國中

**網球國中女子組**

取消

**網球社會男子組**

|        |        |        |        |
|--------|--------|--------|--------|
| 內埔鄉(A) | 內埔鄉(B) | 竹田鄉(A) | 竹田鄉(B) |
| 美濃區    | 新埤鄉    | 萬巒鄉    |        |

**客庄遊戰國中混合組**

|         |         |      |         |
|---------|---------|------|---------|
| 內埔國中(A) | 內埔國中(B) | 竹田國中 | 長治國中(A) |
| 長治國中(B) | 長治國中(C) | 南隆國中 | 高泰國中    |
| 萬巒國中    |         |      |         |

**客庄遊戰社會混合組**

|     |     |                 |        |
|-----|-----|-----------------|--------|
| 六龜區 | 竹田鄉 | 杉林區             | 美濃區    |
| 新埤鄉 | 萬巒鄉 | 客家委員會<br>(發展中心) | 屏東縣客務處 |

高雄市客委會

**競速溜冰幼童男子組**

|     |     |     |  |
|-----|-----|-----|--|
| 內埔鄉 | 美濃區 | 萬巒鄉 |  |
|-----|-----|-----|--|

**競速溜冰幼童女子組**

內埔鄉

**競速溜冰國小男子甲**

|     |     |     |     |
|-----|-----|-----|-----|
| 內埔鄉 | 竹田鄉 | 佳冬鄉 | 長治鄉 |
| 美濃區 | 新埤鄉 | 萬巒鄉 | 麟洛鄉 |

**競速溜冰國小女子甲**

|     |     |     |     |
|-----|-----|-----|-----|
| 竹田鄉 | 佳冬鄉 | 美濃區 | 新埤鄉 |
| 萬巒鄉 | 麟洛鄉 |     |     |

### 競速溜冰國小男子乙

|     |     |     |     |
|-----|-----|-----|-----|
| 內埔鄉 | 竹田鄉 | 佳冬鄉 | 美濃區 |
| 新埤鄉 | 萬巒鄉 | 麟洛鄉 |     |

### 競速溜冰國小女子乙

|     |     |     |     |
|-----|-----|-----|-----|
| 內埔鄉 | 竹田鄉 | 佳冬鄉 | 美濃區 |
| 新埤鄉 | 萬巒鄉 | 麟洛鄉 |     |

### 競速溜冰國中男子組

崇文國中

### 競速溜冰國中女子組

崇文國中

### 攀岩社會混合組

|        |        |                   |                   |
|--------|--------|-------------------|-------------------|
| 六龜區(A) | 六龜區(B) | 甲仙區               | 竹田鄉(A)            |
| 竹田鄉(B) | 杉林區    | 美濃區               | 高樹鄉               |
| 新埤鄉    | 萬巒鄉    | 客家委員會<br>(發展中心 A) | 客家委員會<br>(發展中心 B) |

### 民俗體育社會混合組

|     |                 |        |        |
|-----|-----------------|--------|--------|
| 內埔鄉 | 六龜區(A)          | 六龜區(B) | 甲仙區    |
| 竹田鄉 | 杉林區             | 佳冬鄉    | 長治鄉    |
| 美濃區 | 高樹鄉             | 新埤鄉    | 萬巒鄉    |
| 麟洛鄉 | 客家委員會<br>(發展中心) | 屏東縣客務處 | 高雄市客委會 |

### 田徑國小男子組

|     |     |     |     |
|-----|-----|-----|-----|
| 內埔鄉 | 竹田鄉 | 長治鄉 | 美濃區 |
| 高樹鄉 | 萬巒鄉 |     |     |

### 田徑國小女子組

|     |     |     |     |
|-----|-----|-----|-----|
| 內埔鄉 | 竹田鄉 | 長治鄉 | 美濃區 |
|-----|-----|-----|-----|

### 田徑國中男子組

|      |      |      |      |
|------|------|------|------|
| 內埔國中 | 崇文國中 | 竹田國中 | 杉林國中 |
| 長治國中 | 高泰國中 | 新埤國中 | 萬巒國中 |

### 田徑國中女子組

|      |      |      |      |
|------|------|------|------|
| 內埔國中 | 崇文國中 | 杉林國中 | 長治國中 |
| 高泰國中 | 萬巒國中 |      |      |

### 田徑社會男子組

|     |     |     |     |
|-----|-----|-----|-----|
| 內埔鄉 | 竹田鄉 | 杉林區 | 長治鄉 |
| 萬巒鄉 | 麟洛鄉 |     |     |

### 田徑社會女子組

|     |     |     |                 |
|-----|-----|-----|-----------------|
| 竹田鄉 | 長治鄉 | 萬巒鄉 | 客家委員會<br>(發展中心) |
|-----|-----|-----|-----------------|

### 籃球3對3國小男子組

|        |        |        |        |
|--------|--------|--------|--------|
| 竹田鄉(A) | 竹田鄉(B) | 長治鄉(A) | 長治鄉(B) |
| 長治鄉(C) | 新埤鄉(A) | 新埤鄉(B) | 新埤鄉(C) |

### 籃球3對3

#### 國小女子組

|        |        |        |  |
|--------|--------|--------|--|
| 長治鄉(A) | 長治鄉(B) | 長治鄉(C) |  |
|--------|--------|--------|--|

### 籃球3對3

#### 國中男子組

|         |         |         |         |
|---------|---------|---------|---------|
| 竹田國中(A) | 竹田國中(B) | 杉林國中(A) | 杉林國中(B) |
| 美濃國中(A) | 美濃國中(B) | 美濃國中(C) | 高泰國中    |
| 萬巒國中(A) | 萬巒國中(B) | 麟洛國中(A) | 麟洛國中(B) |
| 麟洛國中(C) |         |         |         |

### 籃球3對3

#### 國中女子組

|         |         |         |      |
|---------|---------|---------|------|
| 美濃國中(A) | 美濃國中(B) | 美濃國中(C) | 高泰國中 |
|---------|---------|---------|------|

**籃球 3 對**

**3 社會男子組**

|          |        |        |          |
|----------|--------|--------|----------|
| 甲仙區      | 竹田鄉(A) | 竹田鄉(B) | 竹田鄉(C)   |
| 竹田鄉(D)   | 竹田鄉(E) | 美濃區    | 客家委員會(A) |
| 客家委員會(B) |        |        |          |

**籃球 3 對 3 社會女子組**

取消

**籃球 3 對 3 壯年男子組**

取消

**排球國小男子組**

取消

**排球國小女子組**

取消

**排球國中男子組**

取消

**排球國中女子組**

取消

**排球社會男子組**

|     |     |     |     |
|-----|-----|-----|-----|
| 內埔鄉 | 長治鄉 | 美濃區 | 新埤鄉 |
|-----|-----|-----|-----|

**排球社會女子組**

|     |     |
|-----|-----|
| 內埔鄉 | 美濃區 |
|-----|-----|

**槌球社會男子組**

|     |     |     |     |
|-----|-----|-----|-----|
| 六龜區 | 甲仙區 | 竹田鄉 | 長治鄉 |
|-----|-----|-----|-----|

|     |     |
|-----|-----|
| 美濃區 | 高樹鄉 |
|-----|-----|

**槌球社會女子組**

|     |     |     |     |
|-----|-----|-----|-----|
| 甲仙區 | 竹田鄉 | 長治鄉 | 高樹鄉 |
|-----|-----|-----|-----|

**拔河國中男子組**

長治國中                      新埤國中                      麟洛國中(A)                      麟洛國中(B)

**拔河國中女子組**

長治國中                      新埤國中                      麟洛國中(A)                      麟洛國中(B)

**拔河社會男子組**

內埔鄉                      竹田鄉                      長治鄉                      新埤鄉

**拔河社會女子組**

甲仙區                      長治鄉                      新埤鄉

**拔河社會混合組**

取消

**傳統博弈社會混合組**

內埔鄉(A)                      內埔鄉(B)                      六龜區(A)                      六龜區(B)  
 甲仙區                      竹田鄉(A)                      竹田鄉(B)                      杉林區  
 佳冬鄉                      美濃區                      高樹鄉                      新埤鄉  
 萬巒鄉(A)                      萬巒鄉(B)                      屏東縣客務處                      高雄市客委會

**傳統博弈社會女子組**

內埔鄉(A)                      內埔鄉(B)                      六龜區                      甲仙區  
 竹田鄉(A)                      竹田鄉(B)                      杉林區                      佳冬鄉  
 長治鄉                      美濃區                      高樹鄉                      新埤鄉  
 萬巒鄉                      屏東縣客務處                      高雄市客委會

**大隊接力國中 7 年級**

竹田國中                      南隆國中                      萬巒國中                      麟洛國中

**大隊接力國中 8 年級**

竹田國中                      佳冬國中                      高泰國中                      萬巒國中  
 麟洛國中

**大隊接力國中 9 年級**

竹田國中                      佳冬國中                      萬巒國中

## 2022 第 57 屆六堆運動會團本部職員名單

### 客家委員會&客家文化發展中心

總領隊:楊長鎮 總幹事:鍾孔炤、范佐銘 總管理:廖育珮 總教練:何金樑

### 屏東縣客家事務處

總領隊:陳麗萍 總幹事:陳好甄 總管理:何昌華 總教練:王心好

### 高雄市客家委員會

總領隊:楊瑞霞 總幹事:陳華英 總管理:張瑞芳 總教練:林善秋

### 竹田鄉

總領隊:傅民雄 總幹事:顏頌偉、張巧平、陳冠璋 總管理:曾國峰 總教練:陳穎思

### 萬巒鄉

總領隊:林國順 總幹事:陳慧香 總管理:溫在成 總教練:羅世杰、蕭智文

### 長治鄉

總領隊:古佳川 總幹事:黃文俊

### 麟洛鄉

總領隊:鍾慶平 總幹事:謝禮治 總管理:李慧萍

### 內埔鄉

總領隊:鍾慶鎮 總幹事:林明志 總管理:林啓正 總教練:王蜀華

### 佳冬鄉

總領隊:龔日光 總幹事:陳雲龍、鍾溫雅 總管理:李佳玲

### 新埤鄉

總領隊:林志成 總幹事:何書頤 總管理:賴勇煌 總教練:阮建國

### 美濃區

總領隊:鍾炳光 總幹事:林清亮 總管理:劉文甲

### 高樹鄉

總領隊:王樹圍 總幹事:林世南、溫婉婷 總管理:吳佳慧

### 六龜區

總領隊:陳昱如 總幹事:莊朝嘉 總管理:陳人華 總教練:蘇文慶

### 甲仙區

總領隊:蕭見益 總幹事:宋旺隆 總管理:陳國評 總教練:張素鳳

## 杉林區

總領隊:劉德旺 總幹事:劉貴貞 總管理:陳建設 總教練:李冠萱

## 竹田國中

總領隊:許金元 總幹事:陳英貴 總管理:李佳玲 總教練:胡皓翔

## 萬巒國中

總領隊:陳朝賢 總幹事:邱啟榮 總管理:吳宇立 總教練:郭凡桂

## 長治國中

總領隊:送銘池 總幹事:邱劭章 總管理:吳佳真 總教練:陳幸翌

## 麟洛國中

總領隊:賴詠清 總幹事:宋莉瑛 總管理:戴郁芳 總教練:鍾瑞乾、邱文正、陳江炫昌

## 內埔國中

總領隊:楊蕙萍 總幹事:潘業豐 總管理:徐維鑫 總教練:宋燕鳳

## 佳冬國中

總領隊:鄭雅靜 總幹事:鄭力元 總管理:盧禕伶 總教練:李煥元

## 新埤國中

總領隊:張浩鳴 總管理:張君龍

## 美濃國中

總領隊:利文鳳 總幹事:劉文裕 總管理:王滄庭 總教練:柯學謙、曾國光、林冬燕

## 崇文國中

總領隊:陳作忠 總幹事:林上智 總管理:陳育婷 總教練:塗之侑、林源、林萬宗

## 杉林國中

總領隊:梁坤茂 總管理:林純甫 總教練:王彥智

## 南隆國中

總領隊:尹昱文 總幹事:張治文 總管理:葉安惠、陳麗玲 總教練:李學文

## 高泰國中

總領隊:孫訢益 總幹事:陳世盟 總管理:吳英仲 總教練:傅建文

## 2022 第 57 屆六堆運動會競賽總則

一、宗旨：為響應政府提倡全民體育暨紀念六堆先烈忠義精神並傳承客家文化增進身心健康及聯絡感情，特舉辦六堆運動大會。

二、指導單位：客家委員會、屏東縣政府、高雄市政府

三、主辦單位：屏東縣竹田鄉公所

四、承辦單位：六堆運動會技術委員會

五、協辦單位：

(一) 客家文化發展中心、屏東縣政府客家事務處、屏東縣政府體育發展中心、高雄市客家事務委員會。

(二) 屏東縣竹田鄉民代表會、屏東縣竹田鄉農會、六堆各鄉區公所、六堆各鄉民代表會、竹田鄉各村辦公處及社區發展協會、六堆忠義祠管理委員會、六堆文化教育基金會。

(三) 國立屏東大學、國立屏東科技大學、美和科技大學、大仁科技大學、屏東縣內埔國民中學、屏東縣竹田國民中學、竹田國民小學、西勢國民小學、大明國民小學。

六、忠勇公與聖火遶境：

(一) 聖火引燃儀式:111 年 3 月 9 日 (三) 上午 8:30 於六堆忠義祠舉行。

(二) 聖火遶境時間:111 年 3 月 9 日 (三) 至 111 年 3 月 11 日 (五) 於六堆十二鄉區舉行。

七、六堆運動會時間：

(一) 開幕:111 年 3 月 12 日 (六) 上午 08:30-10:00 於竹田國中舉行。

閉幕:111 年 3 月 13 日 (日) 下午 16:00-17:30 於竹田國中舉行。

(二) 六堆運動會 111 年 3 月 12 日至 3 月 13 日 (星期六、日)。

八、競賽種類日期及地點

| 編號 | 項目  | 日期   | 地點        |
|----|-----|------|-----------|
| 1  | 馬拉松 | 2/13 | 竹田國中與規劃路線 |



| 編號 | 項目        | 日期      | 地點       |
|----|-----------|---------|----------|
| 2  | 滑 步 車     | 2/13    | 竹田國中籃球場  |
| 3  | 棒 球       | 2/26.27 | 美和中學棒球場  |
| 4  | 羽 球       | 2/26.27 | 竹田國中活動中心 |
| 5  | 桌 球       | 2/26.27 | 竹田國小活動中心 |
| 6  | 網 球       | 2/26.27 | 竹田國小網球場  |
| 7  | 客 庄 遊 戰   | 2/26    | 竹田無人機機場  |
| 8  | 競 速 溜 冰   | 2/26    | 竹田國中籃球場  |
| 9  | 霹 靂 舞     | 3/12    | 竹田國中活動中心 |
| 10 | 攀 岩       | 3/12    | 竹田國中活動中心 |
| 11 | 民俗體育競賽    | 3/12    | 西勢國小操場   |
| 12 | 田 徑       | 3/12.13 | 竹田國中田徑場  |
| 13 | 籃 球 3 對 3 | 3/12.13 | 竹田國中籃球場  |
| 14 | 排 球       | 3/12.13 | 內埔國中室外球場 |
| 15 | 槌 球       | 3/12.13 | 頭崙社區槌球場  |
| 16 | 拔 河       | 3/12.13 | 竹田國中田徑場  |
| 17 | 傳 統 博 弈   | 3/13    | 六堆忠義祠前   |
| 18 | 大 隊 接 力   | 3/13    | 竹田國中田徑場  |

#### 九、競賽組別與組隊方式：

- (一) 幼童組：以六堆各鄉（區）轄區內公、私立幼兒園在學學生參加，以公所為單位組隊參加。
- (二) 國小組：以六堆各鄉（區）轄區內國小之在學學生，以公所為單位組隊參加。
- (三) 國中組：以六堆各鄉（區）轄區內國中之在學學生，以學校為單位組隊參加。由參加學校登入報名，再由公所統一彙整列印。
- (四) 社會組：以六堆各鄉（區）公所為單位組隊參加。
  1. 以六堆各鄉（區）公所為單位組隊參加。
  2. 客家委員會或各縣市客家專責單位則以該機關名稱組隊參加。
- (五) 壯年組：以六堆各鄉（區）公所為單位組隊參加。
  1. 以六堆各鄉（區）公所為單位組隊參加。
  2. 客家委員會或各縣市客家專責單位則以該機關名稱組隊參加。

(六) 馬拉松 (5KM) 組：以六堆各鄉 (區) 公所為單位組隊。

1. 以六堆各鄉 (區) 公所為單位組隊參加。
2. 客家委員會或各縣市客家專責單位則以該機關名稱組隊參加。
3. 男女各 7 人，共 14 人參加，同時開放全民報名。

(七) 幼兒滑步車：以六堆各鄉 (區) 轄區內公、私立幼兒園 2~6 歲幼童為主要對象，並開放全體幼兒參加。

(八) 客庄遊戰：以六堆各鄉 (區) 公所、客家委員會、屏東縣政府客家事務處、高雄市政府客家事務委員會為單位組隊參加。

(九) 女子選手得以跨組參加男子組比賽，男子選手不得跨組，但不可同時報名兩組。

#### 十、參加資格：

(一) 幼童組：凡在六堆各鄉 (區) 轄區內公、私立幼兒園在學學生 (以鄉區為單位)。

(二) 國小組：凡在六堆各鄉 (區) 轄區內國小在籍學生 (以鄉區為單位)。

(三) 國中組：凡在六堆各鄉 (區) 轄區內國中在籍學生 (以學校為單位，代表鄉區參加大會各項競賽)。

(四) 壯年、社會組：(以鄉區為單位並依據第 57 屆六堆運動會總則辦理)

1. 凡在六堆各鄉區內居住六個月以上者，均得代表其居住各鄉區參加賽
2. 凡居住六堆各鄉區以外之六堆人士，親生父母 (居住六個月以上) 一方所屬六堆同鄉會或原籍鄉區參加此競賽。(註冊時非原籍地者，須附戶籍謄本-記事欄不得省略；原籍地者須附戶口名簿)。
3. 凡目前在六堆各鄉區機關學校服務之現職人員得代表該鄉區參加比賽 (須附在職證明)。
4. 客家委員會或各縣市客家專責單位均可以參加 (須附在職證明)。
5. 社會組：不限年齡。
6. 壯年組：限出生日於民國 71 年 (西元 1982 年) 3 月 11 日以前出生者 (含)。

- (五) 除馬拉松、客庄遊戰選手外，各單位選手至多得報名 2 個種類之競賽，不得跨組報名；團體項目之競賽種類限報 1 隊，違反者由競賽組逕行刪減，不得異議。
- (六) 參加比賽運動員出場比賽時，社會組必須攜帶國民身分證或附有照片的健保卡，國中組必須攜帶學生證，國小組必須攜帶在學證明書（黏貼相片蓋印信），否則以資格不符論，禁止出賽。
- (七) 參加比賽之運動員，務必穿著具有各單位名稱之運動服裝。

#### 十一、參加組別：

- (一) 幼童男子組 (二) 幼童女子組 (三) 國小男子組 (四) 國小女子組  
(五) 國中男子組 (六) 國中女子組 (七) 社會男子組 (八) 社會女子組  
(九) 壯年男子組 (十) 壯年女子組 (十一) 馬拉松組

#### 十二、錦標種類：

##### (一) 幼童男子組：

1. 競速溜冰錦標 2. 滑步車

##### (二) 幼童女子組

1. 競速溜冰錦標 2. 滑步車

##### (三) 國小男子組：

1. 田徑錦標 2. 籃球 (3 對 3) 錦標 3. 桌球錦標 4. 羽球錦標 5. 排球錦標  
6. 網球錦標 7. 競速溜冰錦標 8. 棒球錦標

##### (四) 國小女子組：

1. 田徑錦標 2. 籃球 (3 對 3) 錦標 3. 桌球錦標 4. 羽球錦標 5. 排球錦標  
6. 網球錦標 7. 競速溜冰錦標

##### (五) 國中男子組：

1. 田徑錦標 2. 籃球 (3 對 3) 錦標 3. 桌球錦標 4. 羽球錦標 5. 排球錦標  
6. 網球錦標 7. 競速溜冰錦標 8. 棒球錦標 9. 大隊接力 (男女混和)

(六) 國中女子組：

1. 田徑錦標
2. 籃球 (3 對 3) 錦標
3. 桌球錦標
4. 羽球錦標
5. 排球錦標
6. 網球錦標
7. 競速溜冰錦標

(七) 社會男子組：

1. 田徑錦標
2. 拔河錦標
3. 籃球 (3 對 3) 錦標
4. 槌球錦標
5. 桌球錦標
6. 羽球錦標
7. 排球錦標
8. 網球錦標
9. 競速溜冰
10. 民俗體育競賽
11. 傳統博弈

(八) 社會女子組：

1. 田徑錦標
2. 拔河錦標
3. 籃球 (3 對 3) 錦標
4. 槌球錦標
5. 桌球錦標
6. 羽球錦標
7. 排球錦標
8. 網球錦標
9. 競速溜冰
10. 民俗體育競賽
11. 傳統博弈

(九) 壯年男子組

1. 籃球 3 對 3 錦標

(十) 壯年女子組

1. 籃球 3 對 3 錦標

(十一) 馬拉松 (5Km) 組錦標

十三、總錦標：

大會設總錦標，錄取前三名，其分數以團體得分成績總和計算（分項錦標第一名得五分、第二名得三分、第三名得二分、第四名得一分），遇積分相同時，以得第一名次數之多寡決定；次數相同者，再以得第二名次數決定，依此類推。（國中組不列入計算）

十四、精神總錦標：

精神總錦標辦法另訂。

十五、特別獎勵：

參加本屆運動會選手競賽成績如破屏東縣縣運會紀錄者，加發新台幣伍仟元獎金；破全國紀錄者，加發新台幣壹萬元獎金。

十六、田徑競賽項目：

(一) 田賽項目-竹田國中

| 組別<br>項目 | 社會組       |        | 國中組    |        | 國小組 |   |
|----------|-----------|--------|--------|--------|-----|---|
|          | 男         | 女      | 男      | 女      | 男   | 女 |
| 1.跳高     | *         | *      | *      | *      | *   | * |
| 2.跳遠     | *         | *      | *      | *      | *   | * |
| 3.鉛球     | *         | *      | *      | *      |     |   |
|          | (7.26 公斤) | (4 公斤) | (5 公斤) | (3 公斤) |     |   |
| 4.壘球擲遠   |           |        |        |        | *   | * |

(二) 徑賽項目-竹田國中

| 組別<br>項目     | 社會組 |   | 國中組 |   | 國小組 |   |
|--------------|-----|---|-----|---|-----|---|
|              | 男   | 女 | 男   | 女 | 男   | 女 |
| 1. 100 公尺    | *   | * | *   | * | *   | * |
| 2. 200 公尺    | *   | * | *   | * | *   | * |
| 3. 400 公尺    | *   | * | *   | * |     |   |
| 4. 1500 公尺   | *   | * | *   | * |     |   |
| 6.4×100 公尺接力 | *   | * | *   | * | *   | * |
| 7.4×400 公尺接力 | *   | * | *   | * |     |   |

(三) 大隊接力：1. 國中 7 年級 2. 國中 8 年級 3. 國中 9 年級

(四) 拔河：

1. 社會組：A. 男子組 B. 女子組 C. 混合組

2. 國中組：A. 男子組 B. 女子組

(五) 球類賽：

1. 桌球：

(1) 國小組：A. 男子組 B. 女子組

(2) 國中組：A. 男子組 B. 女子組

(3) 社會組：A. 男子組 B. 女子組

2. 排球：

(1) 國小組：(六人制) A. 男子組 B. 女子組

(2) 國中組：(六人制) A. 男子組 B. 女子組

(3) 社會組：(九人制) A. 男子組 B. 女子組

3. 槌球 (社會組)：

(1) 男子組 (2) 女子組

4. 網球：

(1) 國小組：A. 男子組 B. 女子組

(2) 國中組：A. 男子組 B. 女子組

(3) 社會組：A. 男子組 B. 女子組

5. 籃球 (三對三鬥牛)：

(1) 國小組：A. 男子組 B. 女子組 (2) 國中組：A. 男子組 B. 女子組

(3) 社會組：A. 男子組 B. 女子組 (4) 壯年組：A. 男子組 B. 女子組

6. 棒球：

(1) 國小組：A. 男子組 (2) 國中組：A. 男子組

7. 羽球：

(1) 國小男子單打 (2) 國小女子單打 (3) 國小男子雙打

(4) 國小女子雙打 (5) 國中男子單打 (6) 國中女子單打

(7) 國中男子雙打 (8) 國中女子雙打 (9) 國小男子團體

(10) 國小女子團體 (11) 國中男子團體 (12) 國中女子團體

(13) 社會男子團體 (14) 社會女子團體

(六) 競速溜冰：

(1) 幼童組：A. 男子組 B. 女子組

(2) 國小組：A. 男子甲組 B. 女子甲組 C. 男子乙組 D. 女子乙組

(3) 國中組：A. 男子組 B. 女子組

(4) 社會組：A. 男子組 B. 女子組

(七) 民俗體育競賽：

(1) 社會組：不分組

(八) 傳統博奕：

(1) 社會組：不分組；惟跌三鳥限女性參賽。

(九) 馬拉松：

1. 男子組：A.70 歲以上 B.60-69 歲 C.50-59 歲 D.40-49 歲 E.30-39 歲  
F.29 歲以下

2. 女子組：A.60 歲以上 B.50-59 歲 C.40-49 歲 D.30-39 歲 E.29 歲以下

十七、競賽種類比賽辦法詳如各單項競賽規程。

十八、各單項類組報名未達三隊（人）者，由大會競賽組逕行取消該組比賽或改列為表演賽，但不列入總錦標計分及不頒發比賽獎金。

十九、比賽秩序：競賽種類各組之賽程，均由大會競賽組排定之。

二十、參加辦法：

(一) 凡參加競賽單位所需經費由大會承辦單位酌予補助。

(二) 網路報名各項競賽選手之註冊單，經網路報名完成後下載列印紙本，經主管單位核章後，一份留存，一份送大會競賽組審查，自備紙張格式不合或繕寫不清楚者，為避免錯誤，概不予受理。

(三) 報名方式：

1. 報名日期：110 年 12 月 6 日（一）起至 12 月 14 日（二）下午 5 時截止。

網路通訊報名網址：<https://phtsport.eduweb.tw/LiuduiSport2022>

聯絡電話：競賽組-賴景炫組長 0937-607-025 張芳瑞主任 0937-371-986

2. 運動員註冊繳交書面資料遞交、審核日期：110 年 12 月 15 日（星期三）上午 9 點 30 分至下午 4 時於竹田國中 2 樓會議室（911 屏東縣竹田鄉龍南路 26 號）

3. 審查公告及補件截止日期：110 年 12 月 21 日（星期二）下午 4 時。

4. 抽籤：球類競賽抽籤於 110 年 12 月 30 日（星期四）上午 10:00 時，於竹田國中（911 屏東縣竹田鄉龍南路 26 號）辦理球類抽籤，請各單位派員參加，未出席單位由大會競賽組代抽，不得異議。（如遇偶發狀況，再另行通知）

5. 每個單位應設隊本部成員含總領隊、總幹事、總管理、總教練、等隊職員以六人為限，各競賽種類各組應設-領隊、執行教練、管理各一人，負責代表各競賽種類運動員與大會競賽組接洽事宜。

6. 總領隊及裁判長會議定於 111 年 3 月 8 日（星期二），上午 9:50 報到 10:00 召開總領隊會議，上午 10:50 報到-11:00 召開裁判長會議，在竹田國中（911 屏東縣竹田鄉龍南路 26 號）舉行，請各單位總領隊、裁判長出席參加或指派人員參加會議以示負責。（各會前比賽項目於比賽當天由各單項召開）
7. 各類組報到時間、地點詳如各單項競賽規程之規定且務必參加領隊技術會議。

#### 二十一、申訴：

- （一）比賽爭議如競賽規則上有明文規定者，以裁判判決為終決。
- （二）合法之申訴應由各單位有關項目之領隊或教練、管理簽章，用書面（附表格式）向各單項審判委員正式提出，各單項審判委員無法處理時，送大會審判委員會，並繳保證金 3,000 元，審判委員會認為申訴無理由時，得沒收其保證金充作獎品費用。
- （三）關於運動員資格申訴問題，除當時用口頭申訴外，仍須依照本要點有關規定於該項競賽成績宣佈後三十分鐘內補齊正式手續提出，否則不予受理。
- （四）各種比賽進行中，各單位職員、運動員，不得當場直接質詢裁判員。

#### 二十二、獎勵：（以獎金代替獎盃）

幼童組、國小組、國中組、社會組、壯年組：

- （一）個人：前三名頒發獎金（第一名 500 元、第二名 300 元、第三名 200 元），前六名頒發獎狀。（參賽錄取名額三人取一名，四人取二名，五人取三名，六人取四名、七人取五名、八人取六名）。
- （二）接力：前三名頒發獎金（第一名 2,000 元、第二名 1200 元、第三名 800 元），前六名頒發獎狀。（參賽錄取名額三隊取一名，四隊取二名，五隊取三名，三隊取一名，四隊取二名，五隊取三名，六隊取四名、七隊取五名、八隊取六名）。
- （三）團體項目成績：第一名獎金 5,000 元、第二名獎金 3,000 元、第三名獎金 2,000 元。（三隊取一名，四隊取二名，五隊以上取三名）。
- （四）大隊接力：前三名頒發獎金（第一名 5,000 元、第二名 3,000 元、第三名 2,000 元）前六名頒發獎狀。（三隊取一名，四隊取二名，五隊取三名，



六隊取四名、七隊取五名、八隊取六名)。

(五) 滑步車、馬拉松(全民組)、霹靂舞、客庄遊戰等項目不列入總錦標計分，獎勵亦不再此規範內。

(六) 羽球、網球等僅團體項目設有獎金，個人項目不設獎金。

### 二十三、懲罰：

(一) 運動員在大會比賽時間，不符資格而出場比賽者，一經查明證實，取消其比賽資格及團體已得或應得之名次及分數。

(二) 運動員在大會期間，如違背運動員精神，有不當行為、不守秩序、不顧公德、無故棄權、侮辱他人，不服從裁判者，除由裁判或審判委員依規定懲處外，並通知其單位懲處。

二十四、本競賽總則如有未盡事宜，由大會技術委員會修正補充後公告實施之。

二十五、附則：本活動依 2022 年第 57 屆六堆運動會活動計畫暨本活動依屏東縣政府獎勵辦法辦理。

## 2022 第 57 屆六堆運動會-六堆勇士馬拉松競賽規程

### 一、活動宗旨

六堆勇士馬拉松規劃了全馬、半馬、11 公里及 5 公里組，讓六堆運動會更多元、豐富化，提倡全民運動，落實向下紮根，刺激六堆客庄各鄉區之間良性的競爭、互動，同時活絡客庄各鄉區間情感，並開放給全國喜愛跑步的民眾一起共襄盛舉，希冀本活動成為六堆運動會永續傳承之經典賽事。

### 二、活動資訊

(一) 活動名稱：2022 第 57 屆六堆運動會-六堆勇士馬拉松

(二) 活動單位：

1. 指導單位：客家委員會、屏東縣政府
2. 主辦單位：屏東縣竹田鄉公所
3. 協辦單位：屏東大華慢跑協會

(三) 活動日期：111 年 2 月 13 日（星期日）上午 5 時 00 分至中午 13 時 30 分

(四) 活動地點（起終點）：屏東縣竹田國民中學（屏東縣竹田鄉龍南路 26 號）  
由龍門路進出

(五) 參加對象：凡對馬拉松及路跑有興趣之中外人士，符合參加規定年齡者，  
均可報名參加

(六) 活動項目：

| 項目                       | 分組  | 組別    | 年齡        | 年次              |
|--------------------------|-----|-------|-----------|-----------------|
| 全程馬拉松<br>半程馬拉松<br>11 公里組 | 男子組 | 男 A 組 | 70 歲以上    | 民國 41 年（含）以前出生者 |
|                          |     | 男 B 組 | 60 歲~69 歲 | 民國 42 年—51 年出生者 |
|                          |     | 男 C 組 | 50 歲~59 歲 | 民國 52 年—61 年出生者 |
|                          |     | 男 D 組 | 40 歲~49 歲 | 民國 62 年—71 年出生者 |
|                          |     | 男 E 組 | 30 歲~39 歲 | 民國 72 年—81 年出生者 |
|                          |     | 男 F 組 | 29 歲以下    | 民國 82 年後出生者     |

| 項目                       | 分組   | 組別    | 年齡        | 年次              |
|--------------------------|--|-------|-----------|-----------------|
| 全程馬拉松<br>半程馬拉松<br>11 公里組 | 女子組  | 女 A 組 | 60 歲以上    | 民國 51 年以前       |
|                          |  | 女 B 組 | 50 歲~59 歲 | 民國 52 年—61 年出生者 |
|                          |  | 女 C 組 | 40 歲~49 歲 | 民國 62 年—71 年出生者 |
|                          |  | 女 D 組 | 30 歲~39 歲 | 民國 72 年—81 年出生者 |
|                          |  | 女 E 組 | 29 歲以下    | 民國 82 年後出生者     |
| 5 公里組                    | 無年齡及性別分組，未滿 7 歲的孩童（2015 年以後出生者），須有家人陪同報名參加   |       |           |                 |
| 備註                       | 全馬選手限 16 歲（含）以上方可參加，滿 16 歲至未滿 18 歲者需填寫家長同意書。 |       |           |                 |

(七) 報名事項：

- 報名日期：即日起至 111 年 1 月 14 日（星期五）24:00 止（限額若滿，不再開放系統接受報名）。
- 報名方式：
  - (1) 本次活動一律採網路報名（<https://www.bao-ming.com/eb/www/index.php>），不受理現場報名。完成報名手續之參加人員，請自行上網查詢是否完成繳費狀態，以確認報名成功。
  - (2) 網路報名時請詳填相關基本資料，以免誤發或漏接各項相關報名資訊。
  - (3) 其因配合限時交通管制，請選手考量自己身體狀況及長跑實力報名不同距離組別。
- 報名費（報名項目及費用）：

| 項目   | 全程馬拉松組                 | 半程馬拉松組 | 11 公里組 | 5 公里組 |
|------|------------------------|--------|--------|-------|
| 報名限制 | 500 人                  | 500 人  | 500 人  | 500 人 |
| 報名費用 | 950 元                  | 750 元  | 500 元  | 300 元 |
| 晶片押金 | 100 元<br>（於賽事後憑晶片進行退款） |        | X      |       |

| 項目                 | 全程馬拉松組                          | 半程馬拉松組                           | 11 公里組                           | 5 公里組                            |
|--------------------|---------------------------------|----------------------------------|----------------------------------|----------------------------------|
| 參賽物資<br>(報名完成大會提供) | 晶片、號碼布<br>紀念 T 恤                | 晶片、號碼布<br>紀念 T 恤                 | 晶片、號碼布<br>紀念 T 恤                 | 號碼布<br>紀念 T 恤                    |
| 完賽物資<br>(完成比賽大會提供) | 完賽證明、完賽獎牌、運動毛巾、紀念提袋、便當、竹田鄉特色農產品 | 完賽證明、完賽獎牌、運動毛巾、紀念提袋、點心盒、竹田鄉特色農產品 | 完賽證明、完賽獎牌、運動毛巾、紀念提袋、點心盒、竹田鄉特色農產品 | 完成證明、完賽獎牌、運動毛巾、紀念提袋、點心盒、竹田鄉特色農產品 |
| 起跑時間               | 06:00                           | 06:10                            | 06:10                            | 06:20                            |
| 時間限制               | 7 小時                            | 4.5 小時                           | 2.5 小時                           | 1.5 小時                           |
| 關門時間               | 13:00                           | 10:40                            | 08:40                            | 07:50                            |

#### 4. 會場交通停車資訊：

(1) 會場位置 ◆ 屏東縣竹田國民中學 (屏東縣竹田鄉龍南路 26 號)

[竹田國中 - Google 地圖](#)

(2) 會場佈置圖



### (3) 活動會場停車資訊



### (4) 六堆客庄旅遊

[https://www.pthg.gov.tw/TownJtt/Content\\_List.aspx?n=00590B76B4603403](https://www.pthg.gov.tw/TownJtt/Content_List.aspx?n=00590B76B4603403)



### 5. 紀念 T 恤



6. 團體報名單位（限一次統一報名者），30 人以上將提供選手休息區帳篷 1 頂供報名團體使用。

7. 欲取消報名請於 111 年 1 月 21 日（星期五）下午 5 時前聯絡伊貝特報名網服務中心，得要求更換人名、參賽項目、衣服尺寸，如欲退費金額須扣除新台幣 100 元行政作業費，逾期不論任何理由不得要求更換人名、參賽項目、衣服尺寸或退費。

8. 活動聯絡電話：大華慢跑協會 許先生 0931-955975

### 三、報到方式◆郵寄報到：

郵寄運費於繳納報名費用時一併繳交。郵寄範圍僅限於中華民國；海外地區請恕無法服務。郵寄運費本島與外島需付郵資代辦費：

| 人數        | 1~2 人 | 3~4 人 | 5~10 人 | 11~30 人 | 31~80 人 | 81 人以上  |
|-----------|-------|-------|--------|---------|---------|---------|
| 臺灣本島郵資代辦費 | 100 元 | 150 元 | 300 元  | 600 元   | 800 元   | 1,000 元 |
| 臺灣離島代辦費   | 250 元 | 350 元 | 500 元  | 800 元   | 1,200 元 | 2,000 元 |

(一) 協辦單位將於比賽前一週將所有參賽物資包裹寄達，請務必填寫正確的郵寄地址，以免包裹無法寄達。如因郵寄地址不全或無人簽收，導致包裹無法送達而退件者，將不再另行補寄，同時也喪失比賽資格。

(二) 凡郵寄報到參加者，若於比賽前 4 天未收到物資者，請與協辦單位聯絡

#### 四、活動流程 (暫定)

| 時間          | 活動內容              |
|-------------|-------------------|
| 05:00-05:30 | 參賽者寄物             |
| 05:30-05:45 | 開幕典禮 (來賓介紹、致詞)    |
| 05:45-05:55 | 大會熱身操             |
| 05:55-06:00 | 比賽路線及規則說明         |
| 06:00       | 全程馬拉松組鳴槍起跑        |
| 06:10       | 半程馬拉松組 11 公里組鳴槍起跑 |
| 06:20       | 5 公里組鳴槍起跑         |
| 07:50-11:00 | 各組總排名、分組頒獎        |
| 13:30       | 活動結束、場地整理         |

#### 五、活動路線

##### (一) 全程馬拉松 (42 公里)

六堆忠義亭→直行龍門路→右轉龍南路→直行南西路→左轉南興路→右轉鐵路自行車道→左轉豐振路 (竹田車站) 接中山路→右轉竹田中正路→竹田鄉公所→右轉竹田中正路→左轉鐵路自行車道→直行竹南路 33 巷→左轉東港溪溪岸道路→四維路 (萬巒大橋) 右轉萬巒路→左轉萬巒中正路→萬巒鄉公所→左轉褒忠路→右轉民和路→左轉平安路→接和興路→左轉埔興路→右轉廣濟路→內埔鄉公所→右轉文化路→左轉中興路→左轉勝利路→右轉北寧路→右轉大同路二段三段→左轉科大路三段→右轉信義路→客家文化園區→左轉建興路→左轉單車國道→右轉麟洛濕地→左轉鄉道→

右轉舊台糖鐵路自行車道→左轉麟洛民族路→右轉麟洛民族路新庄巷→左轉麟洛成功路→麟洛鄭成功廟→接麟洛民生路→右轉麟洛交流道信義路→右轉中正路立功巷→左轉中正路立志巷立德巷→右轉中華路→左轉中華路站前巷→左轉鐵路自行車道→右轉龍門路→六堆忠義亭（終點）





(二) 半程馬拉松 (21 公里)

六堆忠義亭→直行龍門路→右轉龍南路→直行南西路→左轉南興路→右轉鐵路自行車道→左轉豐振路 (竹田車站) 接中山路→右轉竹田中正路→竹田鄉公所→右轉竹田中正路→直行三民路→右轉連洲路→右轉連洲路 130 巷→左轉竹田國三自行車道→右轉文華路→左轉豐富路→左轉里義路→直行瑞竹路→右轉國三自行車道→左轉麟洛運動公園→左轉中正路立功巷→左轉中正路立志巷立德巷→右轉中華路→左轉中華路站前巷→左轉鐵路自行車道→右轉龍門路→六堆忠義亭 (終點)



(三) 11 公里組

六堆忠義亭→直行龍門路→右轉龍南路→直行南西路→左轉南興路→右轉鐵路自行車道→左轉豐振路（竹田車站）接中山路→右轉竹田中正路→竹田鄉公所→右轉竹田中正路→左轉竹田公正路→直行竹田中正路→直行信實路→直行豐富路→左轉里義路→直行瑞竹路光明路→左轉龍門路→六堆忠義亭（終點）



(四) 5 公里組

六堆忠義亭→直行龍門路→右轉龍南路→直行南西路→左轉南興路→左轉瑞竹路→左轉龍門路→六堆忠義亭（終點）



## 六、活動獎勵方式及辦法

### (一) 總成績獎勵辦法

| 全程馬拉松總成績名次獎勵 (錄取男生前 8 名、女生前 5 名)    |              |              |              |
|-------------------------------------|--------------|--------------|--------------|
| 男子組                                 |              | 女子組          |              |
| 第 1 名                               | 8000 元, 獎盃乙座 | 第 1 名        | 8000 元, 獎盃乙座 |
| 第 2 名                               | 7000 元, 獎盃乙座 | 第 2 名        | 7000 元, 獎盃乙座 |
| 第 3 名                               | 6000 元, 獎盃乙座 | 第 3 名        | 6000 元, 獎盃乙座 |
| 第 4 名                               | 5000 元, 獎盃乙座 | 第 4 名        | 5000 元, 獎盃乙座 |
| 第 5 名                               | 4000 元, 獎盃乙座 | 第 5 名        | 4000 元, 獎盃乙座 |
| 第 6 名                               | 3000 元, 獎盃乙座 |              |              |
| 第 7 名                               | 2000 元, 獎盃乙座 |              |              |
| 第 8 名                               | 1000 元, 獎盃乙座 |              |              |
| 本獎項獲獎選手不列入分組排名。                     |              |              |              |
| 半程馬拉松總成績名次獎勵 (錄取男生前 8 名、女生前 8 名)    |              |              |              |
| 男子組                                 |              | 女子組          |              |
| 第 1 名                               | 5000 元, 獎盃乙座 | 第 1 名        | 5000 元, 獎盃乙座 |
| 第 2 名                               | 4000 元, 獎盃乙座 | 第 2 名        | 4000 元, 獎盃乙座 |
| 第 3 名                               | 3000 元, 獎盃乙座 | 第 3 名        | 3000 元, 獎盃乙座 |
| 第 4 名                               | 2000 元, 獎盃乙座 | 第 4 名        | 2000 元, 獎盃乙座 |
| 第 5 名                               | 1000 元, 獎盃乙座 | 第 5 名        | 1000 元, 獎盃乙座 |
| 第 4 名-第 8 名                         | 獎盃乙座         | 第 4 名-第 8 名  | 獎盃乙座         |
| 本獎項獲獎選手不列入分組排名。                     |              |              |              |
| 11 公里組總成績名次獎勵 (錄取男生前 10 名、女生前 10 名) |              |              |              |
| 男子組                                 |              | 女子組          |              |
| 第 1 名                               | 3000 元, 獎盃乙座 | 第 1 名        | 3000 元, 獎盃乙座 |
| 第 2 名                               | 2000 元, 獎盃乙座 | 第 2 名        | 2000 元, 獎盃乙座 |
| 第 3 名                               | 1000 元, 獎盃乙座 | 第 3 名        | 1000 元, 獎盃乙座 |
| 第 4 名-第 10 名                        | 獎盃乙座         | 第 4 名-第 10 名 | 獎盃乙座         |

## (二) 各組排名獎勵辦法

凡獲頒總排名者，不再列入分組得獎名單，全程馬拉松、半程馬拉松名次一律頒發獎盃乙座，分組錄取人數如下表：

| 各組報名人數              | 錄取人數 |
|---------------------|------|
| 1-10 人 (含 10 人)     | 1 人  |
| 11-50 人 (含 50 人)    | 3 人  |
| 51-150 人 (含 150 人)  | 6 人  |
| 151-250 人 (含 250 人) | 8 人  |
| 251 人以上             | 10 人 |
| 備註：各分組最多錄取上限 10 人。  |      |

## (三) 參賽及完賽物資

1. 紀念 T 恤

2. 運動毛巾 (110x32cm)



3. 紀念提袋 (65x40cm)

4. 竹田鄉特色農產品-檸檬一袋



(四) 全程馬拉松於限時 7 小時內跑完全程者，方可領取完賽證明及完賽物資，於賽後當天發送。

- (五) 半程馬拉松於限時 4.5 小時內跑完全程者，方可領取完賽證明及完賽物資於賽後當天發送。
- (六) 11 公里組於限時 2.5 小時內跑完全程者，方可領取完賽證明及完賽物資，於賽後當天發送。
- (七) 5 公里組於限時 1.5 小時內跑完全程者，方可領取完賽證明及完賽物資，於賽後當天發送。
- (八) 得獎選手領取時，必須出示本次活動號碼布及身份證（護照），各組得獎者限比賽當日上午 13 時 30 分結束前領取，逾時視同放棄。

## 七、晶片計時系統

- (一) 全程馬拉松組 半程馬拉松組及 11 公里組競賽活動使用專業運動晶片計時系統處理選手成績，選手起跑時間為鳴槍時間，大會將依據鳴槍開跑時間開始計算時間記錄，並依據此時間記錄做為選手成績統計之判定。晶片未依規定裝置或遺失將不給予成績，請選手妥善裝置與保管。
- (二) 檢錄以晶片地墊感應取代人工劃記，未通過起跑地墊及提早起跑者成績無效，鳴槍起跑 10 分鐘後，晶片地墊感應設備將移除，超過起跑時間 10 分鐘後出發者，為安全考量大會有限制其出發及不予計算成績。
- (三) 請佩戴好晶片及號碼布，未通過起終點晶片站，無感應記錄者不計成績，不發給完賽證明。
- (四) 未於比賽限制時間內，抵達終點完成比賽者不計成績，逾越比賽時間尚未完賽選手，請配合搭乘大會巡迴車返回終點。
- (五) 計時晶片無正反面的區分，請將晶片用鞋帶牢牢綁在鞋面上。
- (六) 本次賽會一律使用晶片如因個人操作不當造成無成績者，本會一概不負責
- (七) 晶片退還押金：
  1. 晶片歸還限於活動當天賽事結束前（上午 13 時 10 分前）退還押金 100 元，逾期恕不辦理。
  2. 無晶片者或晶片毀損者恕不退還押金。

八、注意事項：(請詳細閱讀本注意事項)

- (一) 衣物保管：大會將於 111 年 2 月 13 日上午 5 時起，接受衣物保管，憑號碼布寄放領取，並請於活動當日下午 13 時 10 分前領取保管物品。(大會負責衣服保管，金錢及貴重物品恕不負責)
- (二) 為配合中央流行疫情指揮中心之防疫措施規定，民眾進入活動會場需全程配戴口罩，接受體溫量測，並用酒精消毒手部。
- (三) 路跑路線位於開放性道路，將依現地流量狀況機動實施交通管制，請所有參加人員務必在指定安全區間內行進，並請遵從警察及交管志工指揮，參加人員應隨時注意自身安全。
- (四) 活動中全程路線請依紅綠燈指示，切勿闖紅燈(嚴禁參加人員跨越雙黃線、逆向或闖紅燈，如發生意外由參加人員自行負責)。
- (五) 安全第一，大會裁判或醫師有權視選手體能狀況，中止選手繼續比賽選手不得有異議。
- (六) 比賽前若逢颱風或其他不可抗力之天災，由大會以選手安全考量，決定是否取消、擇期比賽或更改路跑替代路線，參賽選手不得有異議；如因故取消活動，報名費扣除必要已支出費用後剩餘將無息退還，大會將透過新聞媒體發佈新聞稿。
- (七) 參加本次活動者請注意身體健康，請慎重考量自我健康狀況，如有不適，請勿逞強，如有心臟、血管、糖尿病等方面病歷者，請勿隱瞞病情並請勿參加，否則後果請自行負責。
- (八) 選手聲明：本人或團體參加此次活動，在此聲明參加選手身體狀況良好，志願參加此次活動，活動中若發生任何意外事件，願意自行負責，一切責任與主辦單位無關。
- (九) 所有參賽選手必須佩戴大會發給之號碼布(胸前用別針別)參加比賽，未帶者裁判有權取消資格。(並請離開賽道)
- (十) 競賽途中選手不得由車輛或人員陪跑。

- (十一) 大會有權將此項比賽錄影、相片及成績於世界各地播放、展出、登錄於主辦單位授權網站與刊物上，參賽者必須同意肖像與成績，用於相關比賽之宣傳與播放活動上。
- (十二) 為地球環保盡一份力，本賽事秩序冊之內容將不提供選手名單，請參賽者自行至報名網站查看。
- (十三) 報名手續完成者（即繳費完成後），於 111 年 1 月 21 日（星期五）下午 5 時後，不論任何理由不得要求更換人名、參賽項目、衣服尺寸或退費。

#### 九、選手特別規定：

- (一) 大會為參賽選手安全及還路於民，參賽選手無法於規定時間完成比賽，大會裁判有權於限時載送點要求參賽選手必須搭乘巡迴車輛返回終點，參賽選手不得異議。
- (二) 限時載送點（含波麗士警察組）：
1. 全馬超過競賽時間 5 小時（標準時間 10:00 時整）（約 19k）未通過者內埔鄉公所。
  2. 全馬超過競賽時間 6 小時（標準時間 11:00 分整）（約 30k）未通過客家文化園者。
  3. 超過競賽時間 6 時 55 分（標準時間 12:55 分整）未通最後一個水站。
  4. 大會將於中午 13:00 撤除交通管制。
  5. 賽道位於開放性道路，將依現地流量狀況機動實施交通管制，請所有參賽跑者務必在指定安全區間內行進，並請遵從警察及交管志工指揮，參賽選手應隨時注意自身安全。
- (三) 大會如宣佈比賽結束，即關閉晶片計時，不發放完賽證明。
- (四) 大會將於 111 年 2 月 13 日（星期日）下午 13 時撤除交通管制。
- 十、犯規罰則：（違反下列規定者，以取消比賽成績及不計入名次內）
- (一) 不遵從裁判引導者。
  - (二) 未帶感應晶片、未將號碼布以別針別在胸前。



- (三) 嚴禁於比賽行進路線中推行娃娃車、滑行直排輪、滑板、滑板車及騎乘腳踏車。
- (四) 抵達終點時無大會號碼布、中途點感應成績影像或信物者。
- (五) 比賽進行中選手借助他人之幫助而獲利者（如乘車、扶持等）。
- (六) 報名組別與身份證明資格不符者。
- (七) 違反運動精神和道德（如打架、辱罵裁判及大會工作人員等）。
- (八) 嚴禁非報名者取代報名者參加比賽，代跑者及被代跑者一經查明屬實，取消比賽資格。
- (九) 未依照大會公告路線完成跑完全程者。
- (十) 當日補發晶片選手，只計算成績，不列入賽事成績排名及得獎名次。

#### 十一、申訴方式：

- (一) 比賽爭議：競賽中各選手不得當場質詢裁判，若與田徑規則有同等意義之註明者，均以裁判為準，不得提出申訴。
- (二) 申訴程序：有關競賽所發生的問題，須於各組成績公佈十分鐘內，得向大會索取申訴單以書面提出，同時繳保證金新台幣 1,000 元整，由競賽組簽收收執聯；大會接受申訴單後以審判委員會之判決為終決，若判決認為無理得沒收其保證金。

#### 十二、公共意外險說明

- (一) 依照中華民國 104 年 11 月 2 日內政部研訂發文之字號內授消字第 1040823601 號之規定投保：

| 公共意外責任險-承保項目 | 保險金額    |
|--------------|---------|
| 每一個人體傷或死亡    | 伍佰萬元    |
| 每一事故體傷或死亡    | 伍仟萬元    |
| 每一意外事故財損     | 貳佰萬元    |
| 保險期間內最高累積責任  | 壹億肆佰萬元。 |

- (二) 請各位跑友們視自己跑步當日狀況量力而為，並於活動前一日做充足的睡眠及當日跑步前 2 個鐘頭吃早餐。對於現場只做必要緊急醫療救護，有關本身疾患引起之病症不在承保範圍內，公共意外險承保因意外所受之傷害理賠。
- (三) 被保險人因在保險期間內發生下列意外事故所致第三人體傷、死亡或第三人財物損害，依法應負賠償責任，而受賠償請求時，本公司對被保險人負賠償之責：
1. 被保險人或其受僱人因跑步在本保險單載明之競賽路線上發生之意外事故。
  2. 被保險人在競賽路線之建築物、通道、機器或其他工作物所發生之意外事故。
- (四) 特別不保事項：
1. 個人疾病導致運動傷害。
  2. 因個人體質或因自身心血管所致之症狀，例如休克、心臟症、糖尿病、熱衰竭、中暑、高山症、癲癇、脫水等。對於因本身疾患所引起之病症將不在保險範圍內，而公共意外險只承擔因外來意外所受之傷害理賠。
  3. 選手如遇與跟第二項所述之疾病之病史，建議選手慎重考慮自身安全，自行加保個人人身意外保險。

### 十三、醫療保險規劃

- (一) 本會依據教育部體育署為維護路跑活動參與者（以下簡稱參與者）之醫療安全規定如下主辦單位應在起（終）點設置醫療站，沿途設置救護站，並訂定緊急救護應變計畫；其設置方式如下：
1. 參與者在二千人以下者，醫療站應至少配置醫護人員二人、救護技術員（EMT）一人、救護車一輛及自動體外心臟去顫器（AED）一臺；活動人數每增加二千人者，應至少增加醫護人員（或救護技術員）二人、救護車一輛及 AED 一臺。

2. 救護站應配置緊急醫療救護人員（以下簡稱救護人員）、救護機動車及 AED，救護站之配置數量與地點，以事故發生後三分鐘至六分鐘內，救護人員、救護設備等得以抵達或投入事故現場處理為原則。
3. 主辦單位應將緊急救護計畫送場地或道路管理機關審核，路跑活動跑道應預留安全通道，供救護車或救護機動車之通行。

## （二）新冠肺炎防疫措施

1. 基本規定本次賽會將進行防疫控管，並請所有人員落實自我健康狀況監測，如有下列事項之一，建議勿前往會場，大會也得拒絕其參與比賽：
  - (1) 持有衛生主管機關或檢疫人員開立之「居家隔離通知書」、「健康關懷通知書」或「自主健康管理通知書」。
  - (2) 開賽前 14 天內有以下身體不適症狀：發燒（ $\geq 38^{\circ}\text{C}$ ）、呼吸道症狀、嗅、味覺異常或不明原因之腹瀉。
  - (3) 開賽前 14 天內有出國史。
  - (4) 開賽前 14 天內有接觸到「嚴重特殊傳染性肺炎」（COVID-19）之疑似或確診病例。
  - (5) 拒絕配合大會健康監測與管理者。
2. 為避免群聚感染風險，本活動將依據中央流行疫情指揮中心最新建議，相關規範將隨時公告於活動官網，活動期間亦需依循現場工作人員之進、退場指示。
3. 會場入口將進行體溫量測及手部酒精消毒，額溫 $\geq 37.5$ 度、耳溫 $\geq 38$ 度為發燒判定標準，倘有發燒或其他呼吸道症狀者（如劇烈咳嗽、呼吸急促等）不得進入會場，當日亦不得參賽，並依防疫相關準則及通報流程處理。

## 十四、大會免責聲明

- （一）大會承辦賽事一定會恪忠職守不負跑者所託，將所有可能危及賽事舉行、跑者安危的風險降到最低。在公共意外險的保護傘下，選手因為任何原因

受傷、財務損失或死亡者，皆不得向本活動所有相關單位、人員要求任何形式的賠償。意外發生時的求償對象應是公共意外險的承保公司，並強烈

建議自行加保。

- (二) 選手一旦報名，視同同意本次賽事簡章的所有規定。如因天氣等不可抗力因素所迫，大會得考量安全等因素將活動取消、延期或調整賽事路線，若取消賽事，報名費扣除必要已支出費用後剩餘將無息退還（不含轉帳及其他作業相關手續費）。
- (三) 退費範圍僅限於報名費用，選手因為參與本活動所衍生的費用皆與主辦單位無關。選擇參與活動的方式由選手自由選擇，大會沒有配套強制跟報名費用一起綁定，故就無須賠償選手因自由選擇而造成的成本支出。
- (四) 活動舉辦前一周內，將密切注意氣象局公布之氣象如預報賽會當日如遇海上、陸上颱風警報、地震等天然災害，或空氣懸浮微粒指數超標等不可抗力之非人為因素和中央流行疫情指揮中心建議執行辦法，主辦單位為考量參賽者之安全，有權宣布取消、延期或調整賽事路線，恕不退還報名費。
- (五) 活動若有未盡事宜或最新訊息時，將隨時公布於大會報名網站。

#### 十五、個資法及肖像權

- (一) 個資法：參加者同意接受主辦單位或活動合作單位發佈或傳達給各參賽者活動相關訊息，此一傳達之行為並不違反個資法。
- (二) 肖像權：大會有權將比賽之錄影、相片及成績於世界各地之各類媒體播放、展出、登錄與刊物上，參賽者必須同意肖像與成績，用於與本活動有關之宣傳與播放活動上。
- (三) 若不同意上述兩項事項，請勿報名參賽。

十六、本競賽規程如有未盡事宜，得由大會修正後公佈之，並不另行逐一通知。

## 2022 第 57 屆六堆運動會-登真戰士 幼兒滑步車競賽規程

### 一、活動宗旨

滑步車為近期熱門的幼兒運動類型，讓孩子能透過滑步車運動訓練其眼睛、手腳與各肢體間的協調控制能力，更能於騎乘中同時增強小朋友的反應速度與整體平衡能力，透過與六堆運動會結合辦理，提升親子交流，並藉此落實全民運動的目的。

### 二、活動資訊

(一) 活動名稱：2022 第 57 屆六堆運動會-登真戰士

(二) 活動單位：

1. 指導單位：客家委員會、屏東縣政府
2. 主辦單位：屏東縣竹田鄉公所
3. 協辦單位：FIY KiD 飛寶運動俱樂部

(三) 活動日期：111 年 2 月 13 日（星期日）

(四) 活動地點：屏東縣竹田國民中學籃球場（屏東縣竹田鄉龍南路 26 號）

(五) 報名人數：300 人，六堆地區 12 鄉鎮優先報名

(六) 參加對象：2-5 歲，open 組（6-8 歲）

(七) 活動押金：500 元（於檢錄完賽後退還）

(八) 活動資訊：

1. 報名：（內容含相關授權、聲明之同意欄）
2. 獎勵：每組前 8 名可獲得排名獎盃 1 座，完賽小選手可領取完賽獎牌 1 枚。
3. 參加獎：賽事包 1 個（含活動束口袋及礦泉水）。

4. 分組資訊：

| 組別     | 年齡分布                                    |
|--------|---|
| 2 歲男童組 | 民國 108 年 02 月 13 日~民國 109 年 02 月 12 日出生 |
| 2 歲女童組 | 民國 108 年 02 月 13 日~民國 109 年 02 月 12 日出生 |
| 3 歲男童組 | 民國 107 年 02 月 13 日~民國 108 年 02 月 12 日出生 |
| 3 歲女童組 | 民國 107 年 02 月 13 日~民國 108 年 02 月 12 日出生 |

| 組別              | 年齡分布                        |
|-----------------|-----------------------------|
| 4歲男童組           | 民國106年02月13日~民國107年02月12日出生 |
| 4歲女童組           | 民國106年02月13日~民國107年02月12日出生 |
| 5歲男童組           | 民國105年02月13日~民國106年02月12日出生 |
| 5歲女童組           | 民國105年02月13日~民國106年02月12日出生 |
| OPEN組<br>(6-8歲) | 民國102年02月13日~民國105年02月12日出生 |

※比賽制度為初賽~復活賽~準決賽~決賽的分級賽制，各分級視報名人數決定是否改為排位賽~決賽的賽制。

### 5、活動流程

| 時間          | 賽事流程                                     |
|-------------|--|
| 08:00-09:00 | 賽道熱身、開放賽道體驗（所有參賽選手）<br>4-5歲及OPEN組選手報到、抽籤 |
| 上半場賽事開始     |  |
| 09:00-09:10 | 4-5歲組、OPEN組專屬賽道開放練習                      |
| 09:10-09:20 | 賽道關閉安全確認（OPEN組選手檢錄）                      |
| 09:20-09:50 | OPEN組選手競賽                                |
| 09:50-10:00 | 賽道關閉安全確認（5歲組選手檢錄）                        |
| 10:00-10:30 | 5歲組選手競賽                                  |
| 10:30-10:40 | 賽道關閉安全確認（4歲組選手檢錄）                        |
| 10:40-11:10 | 4歲組選手競賽                                  |
| 11:10-11:30 | 4-5歲組、OPEN組頒獎                            |
| 下半場賽事開始     |  |
| 13:20-13:30 | 2-3歲組選手報到、抽籤                             |
| 13:30-13:50 | 2-3歲組專屬賽道開放練習                            |
| 13:50-14:00 | 賽道關閉安全確認（3歲組選手檢錄）                        |

| 時間          | 賽事流程                |
|-------------|---------------------|
| 14:00-14:30 | 3 歲組選手競賽            |
| 14:30-14:40 | 賽道關閉安全確認 (2 歲組選手檢錄) |
| 14:40-15:10 | 2 歲組選手競賽            |
| 15:10-15:30 | 2-3 歲組頒獎            |

(九) 天候因素說明：

1. 比賽當天若遇到氣象局發佈暴雨、颱風警報或地震等不可抗拒之天然災害發生，主辦單位有權決定中止比賽並延期再辦。
2. 比賽當天若遇到下雨，因顧慮到小騎士安全考量，主辦單位有權決定比賽繼續、暫停或延期再辦，參賽者自行棄賽不參加。

(十) 注意事項：

1. 車輛需為 12 吋輪之 2 輪滑步車，不限廠牌。下場比賽需自備安全帽及護具，若需租借可洽協辦攤位，需另租借費用。  
(請各位家長自行檢查車輛狀況，大會不負車輛檢查之責)
2. 為顧及競賽中之選手安全，下場比賽之小選手一律需載安全帽、護肘、護膝及手套。未依規定者大會有權取消競賽資格，如家長不聽裁判人員勸導執意讓小選手下場比賽，大會不負擔受傷責任。
3. 小選手請攜帶健保 IC 卡或兒童健保手冊，「報到時需核對身份資料」。
4. 參加人員需保證身體健康，請慎重考量自我健康狀況，如有心臟病、血管、糖尿病、慢性病等方面疾病者，請勿隱瞞病情並請勿參加，違者後果需自行負責。(家長需簽署健康聲明書)。
5. 主辦單位有權將此活動之錄影、相片於世界各地展出或登載於主辦單位網站及刊物上，參加者須同意肖像權用於活動相關之宣傳上，其版權由主辦單位所有。(家長需同意肖像使用)。
6. 競賽時全面禁止家長進入賽道，除選手無法繼續進行比賽時，請家長通知賽事工作人員，由工作人員協助引導小選手至醫療組。

7. 比賽開始前 10 分鐘為檢錄時間，需請家長特別留意比賽進度及大會廣播並提早 10 分鐘至檢錄區檢錄，大會將於檢錄完畢後統後帶至比賽會場。如大會唱名 3 次選手依然未抵達出發區，大會將視為自動放棄參賽權。
8. 此次活動相關比賽辦法規則，大會保有最終解釋權

(十一) 賽例規則：

1. 禁越線為長度 200 公分之肉眼可視線條,起跑後禁止跨越禁越線直到禁越線結束。(跨越判定標準為選手前.後輪作為依據，只要任何一輪有跨越之情事即構成違規，車輛手把，身體等其他跨越不與判罰)#罰則為當組賽事名次直接裁降為最後一名。
2. 比賽車輛可以改裝，請於賽前自行檢查車輛零件安全，主辦單位有權要求修正有安全疑慮之項目，修正後未通過者，屢勸不聽者，裁判可直接取消參賽資格。
3. 任何賽事組別家長皆不可進入賽道，並不得在賽道旁影響任何選手。
4. 注意選手場次，聽從現場廣播進入檢錄區等待，該組選手登板後，當主持人唱名 3 次未到者視同棄權。
5. 起跑時禁止跨板、跳板。起跑時只要前輪離開起跑板而騰空皆屬違規行為，如起跑時前輪平貼起跑板立板而順勢落下不在此罰則內。#罰則為當組賽事名次直接裁降為最後一名。
6. 比賽期間參賽者及家長情緒失控、辱罵、毆打或惡意衝撞其他選手、其他家長、車隊代表、工作人員，妨礙、延誤比賽或擾亂會場經裁判勸導無效超過 2 分鐘未恢復比賽，直接判罰。#罰則為直接取消比賽資格。
7. 呈第 6 項，如爭議行為經大會勸導無效不排除直接聯繫警方，使用公權力處理。



## 2022 第 57 屆六堆運動會棒球競賽規程

比賽日期:111 年 2 月 26 日、2 月 27 日

比賽場地:屏東縣美和中學

### 一、參賽組別：

1. 國小組
2. 國中組

### 二、參賽資格：

1. 報名選手以六堆十二鄉區現有學校之球隊及戶籍於六堆各鄉區者，皆須符合大會競賽總則相關規定。
2. 報名註冊：由各鄉區依據競賽總則相關規定辦理，國小、國中組以學校組隊參賽。1 人限參加本項目 1 隊，不得跨隊，各隊註冊運動員以最少 12 人至最多 20 人為限。
3. 每隊可報名領隊 1 人、教練 2 人、管理 1 人，另以教練或管理等職員等身分兼球員者，球員欄內亦須列名始得出賽。

### 三、比賽辦法：

1. 比賽規則：採用中華民國棒球協會公布之最新國小與國中棒球聯賽規則。規則中如有未盡事宜，則以審判委員會會議之決議為最終判決。
2. 比賽制度：依隊伍隊數確定後，另行公告。
3. 比賽規定：
  - (1)各場比賽以國小 6 局定勝負，正規局數國中以上 7 局，打完時若比數相同，則下局起採突破僵局制，無人出局，由第一棒擔任打擊者，壘上跑者自一壘至二壘，依序為九棒、八棒，第 8 局後沿用第 7 局的打序，以此類推直至分出勝負為止。
  - (2)兩隊得分比數，四局相差 10 分，五局相差 7 分，即截止比賽。
  - (3)比賽時間國小組為 90 分鐘，國中組為 120 分鐘。
  - (4)比賽用球：採用硬式棒球。
  - (5)國小組投手不得投變化球，投手規範依學生棒球聯盟規定辦理。

- (6)各選手須備附照片之在學證明、身分證或健保卡等任一可證明身分證件以供對戰隊伍提出查驗，賽前經查未報名者或不符合資格者等不得上場，開賽 15 分鐘後，出賽下場人數若不足 9 人則以棄權論，該場成績以 0 比 7 計算。各隊若有冒名頂替者，經查證屬實，則沒收全部成績。
- (7)報名未達三隊時，競賽組有權逕行取消該組比賽或改列為表演賽。

#### 四、特別規定

##### 7.13 本壘衝撞：

- (A) 企圖得分之跑壘員，不可偏離直接進壘路線，企圖衝撞捕手（或補位本球員）。行為發生則宣告該跑壘員出局（即使防守本壘之球員掉球）。該球為比賽停止球，所有其他跑壘員須返回衝撞時所佔有之壘。
- (B) 捕手若未持球，不可阻擋欲進壘得分跑壘員進壘路線。行為發生則跑壘員安全進壘。但捕手為接傳球導致衝撞，則不視為違反規則 7.13。

8.05 倘壘上有跑壘員，在下列情況下應屬投手犯規：(B) 持球已踏投手板之投手，假裝傳球給一壘或三壘而未傳出球者。例：跑壘員佔一壘、三壘時，投手向三壘踏出假傳後接著轉身朝一壘傳球，此行為被判【投手犯規】。只有二壘允許假牽制不傳球。

五、獎勵：依據第 57 屆六堆運動會總則獎勵。

六、領隊技術會議：依據第 57 屆六堆運動會總則辦理。

七、本競賽規程如有未盡事宜，由大會技術委員會修正補充後公告實施之。

## 2022 第 57 屆六堆運動會棒球報名表

| 學校<br>名稱 |    |    |      | 聯絡人   |     | 組 | <input type="checkbox"/> 國小組 |
|----------|----|----|------|-------|-----|---|------------------------------|
|          |    |    |      | 電話    |     | 別 | <input type="checkbox"/> 國中組 |
| 職稱       | 姓名 | 性別 | 出生日期 | 身分證字號 | 地 址 |   |                              |
| 領隊       |    |    |      |       |     |   |                              |
| 教練       |    |    |      |       |     |   |                              |
| 管理       |    |    |      |       |     |   |                              |
| 隊長       |    |    |      |       |     |   |                              |
| 隊員       |    |    |      |       |     |   |                              |
| 隊員       |    |    |      |       |     |   |                              |
| 隊員       |    |    |      |       |     |   |                              |
| 隊員       |    |    |      |       |     |   |                              |
| 隊員       |    |    |      |       |     |   |                              |
| 隊員       |    |    |      |       |     |   |                              |
| 隊員       |    |    |      |       |     |   |                              |
| 隊員       |    |    |      |       |     |   |                              |
| 隊員       |    |    |      |       |     |   |                              |
| 隊員       |    |    |      |       |     |   |                              |
| 隊員       |    |    |      |       |     |   |                              |
| 隊員       |    |    |      |       |     |   |                              |
| 隊員       |    |    |      |       |     |   |                              |
| 隊員       |    |    |      |       |     |   |                              |
| 隊員       |    |    |      |       |     |   |                              |
| 隊員       |    |    |      |       |     |   |                              |
| 隊員       |    |    |      |       |     |   |                              |
| 隊員       |    |    |      |       |     |   |                              |
| 隊員       |    |    |      |       |     |   |                              |
| 隊員       |    |    |      |       |     |   |                              |
| 隊員       |    |    |      |       |     |   |                              |
| 隊員       |    |    |      |       |     |   |                              |
| 隊員       |    |    |      |       |     |   |                              |
| 隊員       |    |    |      |       |     |   |                              |
| 隊員       |    |    |      |       |     |   |                              |

\* 需網路報名成功才完成報名手續

## 2022 第 57 屆六堆運動會羽球競賽規程

比賽日期:111 年 2 月 26 日、2 月 27 日

比賽場地:屏東縣竹田國中

### 一、比賽項目：

1. 國小男子單打
2. 國小女子單打
3. 國小男子雙打
4. 國小女子雙打
5. 國中男子單打
6. 國中女子單打
7. 國中男子雙打
8. 國中女子雙打
9. 國小男子團體
10. 國小女子團體
11. 國中男子團體
12. 國中女子團體
13. 社會男子團體
14. 社會女子團體

### 二、參賽資格：

1. 國小組：凡在六堆各鄉（區）轄區內國小在籍學生（以鄉區為單位）。
2. 國中組：凡在六堆各鄉（區）轄區內國中在籍學生（以學校為單位）。
3. 社會組：（以鄉區為單位並依據第 57 屆六堆運動會總則辦理）
  - (1) 凡在六堆各鄉鎮內居住六個月以上者，均得代表其居住各鄉鎮參加比賽。
  - (2) 凡居住六堆各鄉鎮以外之六堆人士，得代表其所屬六堆同鄉會或原籍鄉鎮參加此競賽。（註冊時非原籍地者，須附戶籍謄本；原籍地者須附戶口名簿）。
  - (3) 凡目前在六堆各鄉鎮機關學校服務之現職人員得代表該鄉鎮參加比賽（須附在職證明）。
  - (4) 客家委員會或各縣市客家專責單位均可以參加（須附在職證明）。
4. 註冊人數：
  - (1) 國小組男、女子團體，每隊限報最少 4 人，最多 6 人，每單位男女可報兩隊。
  - (2) 國中組男、女子團體，每隊限報最少 7 人，最多 10 人，每單位男女限報一隊。
  - (3) 社會組男、女子團體，每隊限報最少 7 人，最多 10 人，各單位男女限報一隊。

- (4) 國中組及國小組每人限報兩項，每單位單、雙打限報 4 組。(例如：團體賽+個人賽或單打+雙打)

### 三、比賽辦法

1. 比賽規則：採用中華民國羽球協會最新修訂出版之規則。規則中如有未盡事宜，則以審判委員會議之決議為最終判決。
2. 比賽制度：視報名參加隊數多寡，於抽籤時公佈之。
3. 比賽規定：
  - (1) 國小團體賽採 3 點 2 勝制，按單、雙、單之順序進行比賽，不得輪空，單、雙不得兼點，每位運動員得選擇出賽一點單打或一點雙打。
  - (2) 國中及社會團體賽均採五點三勝制，按單、單、雙、雙、單之順序進行比賽，不得輪空，單、雙不得兼點，每位運動員得選擇出賽一點單打或一點雙打。
  - (3) 各隊出場名單，中間不得輪空，否則自輪空點後，均屬無效。
  - (4) 個人賽及團體賽各點單、雙打採一局 25 分決勝負，13 分換邊，24 平分不加分。
  - (5) 報名未達三隊（人）時，競賽組有權逕行取消該組比賽或改列為表演賽，但成績不列入總錦標計分及不頒發比賽獎金。

四、獎勵：依據第 57 屆六堆運動會總則獎勵。

五、領隊技術會議：依據第 57 屆六堆運動會總則辦理。

六、本競賽規程如有未盡事宜，由大會技術委員會修正補充後公告實施之。

## 2022 第 57 屆六堆運動會羽球報名表

團體組別：男童 女童 國男 國女 社男 社女

鄉區聯絡人

| 學校 |    |      | 電話    |    |
|----|----|------|-------|----|
| 職稱 | 姓名 | 出生日期 | 身分證字號 | 地址 |
| 教練 |    |      |       |    |
| 隊長 |    |      |       |    |
| 隊員 |    |      |       |    |
| 隊員 |    |      |       |    |
| 隊員 |    |      |       |    |
| 隊員 |    |      |       |    |
| 隊員 |    |      |       |    |
| 隊員 |    |      |       |    |
| 隊員 |    |      |       |    |
| 隊員 |    |      |       |    |
| 隊員 |    |      |       |    |
| 隊員 |    |      |       |    |
| 隊員 |    |      |       |    |
| 隊員 |    |      |       |    |
| 隊員 |    |      |       |    |
| 隊員 |    |      |       |    |
| 隊員 |    |      |       |    |
| 隊員 |    |      |       |    |
| 隊員 |    |      |       |    |
| 隊員 |    |      |       |    |
| 隊員 |    |      |       |    |
| 隊員 |    |      |       |    |

\* 需網路報名成功才完成報名手續

## 2022 第 57 屆六堆運動會羽球報名表

個人組別：男童單打 女童單打 國男單打 國女單打

鄉區聯絡人

| 學校 |    |      | 電話    |    |
|----|----|------|-------|----|
| 職稱 | 姓名 | 出生日期 | 身分證字號 | 地址 |
| 教練 |    |      |       |    |
| 隊員 |    |      |       |    |
| 隊員 |    |      |       |    |
| 隊員 |    |      |       |    |
| 隊員 |    |      |       |    |
| 隊員 |    |      |       |    |
| 隊員 |    |      |       |    |
| 隊員 |    |      |       |    |
| 隊員 |    |      |       |    |
| 隊員 |    |      |       |    |
| 隊員 |    |      |       |    |
| 隊員 |    |      |       |    |
| 隊員 |    |      |       |    |
| 隊員 |    |      |       |    |
| 隊員 |    |      |       |    |
| 隊員 |    |      |       |    |
| 隊員 |    |      |       |    |
| 隊員 |    |      |       |    |
| 隊員 |    |      |       |    |

\* 需網路報名成功才完成報名手續

## 2022 第 57 屆六堆運動會桌球競賽規程

比賽日期：111 年 2 月 26 日 2 月 27 日

比賽地點：屏東縣竹田國小活動中心

### 一、 參賽組別：(選手不得跨組比賽)

1. 國小男生組
2. 國小女生組
3. 國中男生組
4. 國中女生組
5. 社會男子組
6. 社會女子組

### 二、 參賽資格：

1. 國小組：凡六堆各鄉(區)轄區內國小在籍學生(以鄉區為單位)。
2. 國中組：凡六堆各鄉(區)轄區內國中在籍學生(以學校為單位)。
3. 社會組：(以鄉區為單位)

- (1) 凡報名截止日前，在六堆各鄉(區)內設籍 6 個月以上者(110 年 9 月 1 日前)，均得代表其設籍各鄉(區)參加比賽。
- (2) 凡居住六堆各鄉(區)外之六堆人士，得代表其所屬六堆同鄉會或原籍鄉(區)參加比賽。
- (3) 凡目前在六堆各鄉(區)機關、學校服務之現職人員得代表該鄉(區)參加比賽。
- (4) 客家委員會或各縣市客家專責單位均可以參加(須附在職證明)。
- (5) 參賽選手：每位選手只能報名 1 組參賽，不得跨組報名參賽(如報名參加國中組又跨組報名社會組，跨組選手取消比賽資格)。
- (6) 出場比賽之選手，社會組必須準備國民身分證；國中、國小組必須準備學生證或在學證明書，以應隨時繳驗，否則以資格不符論。

### 三、 報名人數：

1. 國中、國小組：每單位限報男、女各 1 隊，每隊報名 6-10 人為限(不含職員；領隊、教練等職員均不得下場比賽)。
2. 社會組：每單位限報男、女各 1 隊，每隊報名 7-10 人為限(不含職員；領隊、教練等職員均不得下場比賽；同時兼報名隊長或隊員之職員除外)。



#### 四、 比賽方式：

1. 國小、國中組採 6 人 5 分制，其順序為單、單、雙、單、單，先勝三分者為獲勝；單雙打不得兼打（即每位選手僅得選擇一點出賽）。
2. 社會組採 7 人 5 分制，其順序為單、雙、單、雙、單，先勝三分者為獲勝單雙打不得兼打（即每位選手僅得選擇一點出賽）。
3. 比賽計分採 5 局 3 勝制，每局以先得 11 分的一方為勝方；但雙方均得 10 分後，以先領先對方 2 分的一方為勝方。
4. 出場順序不得輪空，輪空以下皆算失分。
5. 出場比賽之選手請勿穿著主體顏色為白色之運動服。
6. 以報名隊數多寡決定比賽制度。
7. 因賽程緊湊，必要時大會得採分桌進行比賽，請各隊配合。
8. 採用中華民國桌球協會審定之最新規則。
9. 採用日本牌（Nittaku）三星 40mm+ 白色比賽用球。

五、 獎勵：依據第 57 屆六堆運動會總則獎勵。

六、 領隊技術會議：依據第 57 屆六堆運動會總則辦理。

七、 本競賽規程如有未盡事宜，由大會技術委員會修正補充後公告實施之。

## 2022 第 57 屆六堆運動會桌球報名表

組別：男童女童國男國女社男社女

| 鄉區<br>(學校) |    |    |      | 聯絡人  |     |
|------------|----|----|------|------|-----|
|            |    |    |      | 電話   |     |
| 職稱         | 姓名 | 性別 | 出生日期 | 身分證號 | 地 址 |
| 領隊         |    |    |      |      |     |
| 教練         |    |    |      |      |     |
| 隊長         |    |    |      |      |     |
| 隊員         |    |    |      |      |     |
| 隊員         |    |    |      |      |     |
| 隊員         |    |    |      |      |     |
| 隊員         |    |    |      |      |     |
| 隊員         |    |    |      |      |     |
| 隊員         |    |    |      |      |     |
| 隊員         |    |    |      |      |     |
| 隊員         |    |    |      |      |     |
| 隊員         |    |    |      |      |     |
| 隊員         |    |    |      |      |     |
| 隊員         |    |    |      |      |     |
| 隊員         |    |    |      |      |     |
| 隊員         |    |    |      |      |     |
| 隊員         |    |    |      |      |     |
| 隊員         |    |    |      |      |     |
| 隊員         |    |    |      |      |     |
| 隊員         |    |    |      |      |     |
| 隊員         |    |    |      |      |     |

\*需網路報名成功才完成報名手續

## 2022 第 57 屆六堆運動會網球競賽規程

比賽日期：111 年 2 月 26 日 2 月 27 日

比賽地點：屏東縣竹田國小

### 一、 參賽組別：(選手不得跨組比賽)

1. 國小男生組。
2. 國小女生組。
3. 國中男生組。
4. 國中女生組。
5. 社會男子組。
6. 社會女子組。

### 二、 參賽資格：

1. 國小組：凡六堆各鄉(區)轄區內國小在籍學生(以鄉區為單位)。每單位單打最多 6 人、雙打最多報名 3 組。
2. 國中組：凡六堆各鄉(區)轄區內國中在籍學生(以學校為單位)。每單位單打最多 6 人、雙打最多報名 3 組。
3. 社會組：(以鄉區為單位並依據第 57 屆六堆運動會總則辦理)
  - (1) 凡報名截止日前，在六堆各鄉(區)內設籍 6 個月以上者(110 年 9 月 1 日前)，均得代表其設籍各鄉(區)參加比賽。
  - (2) 凡居住六堆各鄉(區)外之六堆人士，得代表其所屬六堆同鄉會或原籍鄉(區)參加比賽。
  - (3) 凡目前在六堆各鄉(區)機關、學校服務之現職人員得代表該鄉(區)參加比賽(須附在職證明)。
  - (4) 客家委員會或各縣市客家專責單位均可以參加(須附在職證明)。

### 三、 註 冊：由各單位依據競賽規程總則規定辦理。

### 四、 比賽辦法：

1. 比賽規則：採用中華民國網球協會審訂之最新網球規則。規則中如有未盡事宜，則以審判委員會議之決議為最終判決。
2. 比賽制度：視報名參加隊數之多寡，於抽籤時公布之。
3. 分組：
  - (1) 「國小男、女組」：採個人單、雙打比賽。單、雙打可重複報名。單、雙打均採一盤六局制，局數 6-6 時，採決勝局制(7 Point Tie Break)。

- (2)「國中男、女組」：採個人單、雙打比賽。單、雙打可重複報名。單、雙打均採一盤六局制，局數 6-6 時，採決勝局制（7 Point Tie Break）。
  - (3)「社會組團體組」：以鄉（區）為單位男、女至多報 2 隊參加，每隊最少報名 6 人，最多以 8 人為限（女生可報名男子組），採三點雙打，每點採一盤六局制，每局均採用 No-Ad 制局數 6-6 時，採決勝局制（7Point Tie Break）。
4. 各組雙打賽每局均採用 No-Ad 制。
  5. 循環賽積分相同時名次判定之優先順序：
    - (1)兩隊積分相同時以該兩隊比賽之勝隊獲勝。
    - (2)如遇三隊或三隊以上積分相同時，以積分相同之相關各隊比賽結果，依下列順序判定：
      - A.（勝點數）÷（負點數）之商大者獲勝
      - B.（總勝局數）÷（總負局數）之商大者獲勝
      - C.（總勝分）÷（總負分）之商大者獲勝
      - D.如仍無法判定名次時，則由裁判長主持抽籤決定或並列
  6. 比賽規定：
    - (1)各隊應於賽前 30 分鐘前向大會領取出賽名單，填妥後於 20 分鐘前提交大會競賽組，如比賽時間更動以大會宣布為準。為了賽程順利進行場地安排得由大會隨時視情況調度及分點同時舉行，各隊不得異議。
    - (2)各隊（選手）須準時報到及出賽，如經大會廣播 10 分鐘未能出場比賽隊伍，以棄權論處。
    - (3)團體賽中，教練或隊長可場進行指導，但指導行為及時機依照中華民國網球協會之規定辦理。
    - (4)如有冒名頂替或資格不符，全隊判取消資格。
    - (5)社會組團體組之第一點及第二點不可排空點，否則該場次以棄權論處  
參賽選手經點名超過 10 分鐘仍未出場比賽，視同排空點；如須查驗證件，10 分鐘內提不出證明者，視同排空點。

(6) 出場比賽之選手應穿著符合規定之運動服出場，青少年選手依照網協規定穿著。

(7) 報名未達三隊（人）時，競賽組有權逕行取消該組比賽或改列為表演賽，但成績不列入總錦標計分及不頒發比賽獎金。

7. 比賽用球：大會指定比賽用球。

#### 五、 申訴：

1. 比賽事實的判定，以主審之判決為終決。
2. 選手資格之申訴，請在第一點比賽前依規定提出。
3. 選手身份之申訴，請在各點第二局開始比賽前依規定提出。
4. 資格或身份之申訴提出後，雙方球員應於 10 分鐘內提出證件以資證明，但比賽仍應繼續進行，如選手資格或身份之申訴成功，則被申訴之隊伍取消比賽資格。
5. 有關比賽事項申訴，由領隊或教練簽名後，以書面提出並繳交保證金新台幣參仟元，如申訴未能成立時，大會得沒收其保證金。
6. 未依上述規定提出申訴者，大會一律不接受處理。

六、 獎勵：依據第 57 屆六堆運動會總則獎勵。

七、 領隊技術會議：依據第 57 屆六堆運動會總則辦理。

八、 本競賽規程如有未盡事宜，由大會技術委員會修正補充後公告實施之。

## 2022 第 57 屆六堆運動會網球報名表（社會團體組）

組別：社男 社女

| 鄉區 |    |    |      | 聯絡人   |    |
|----|----|----|------|-------|----|
|    |    |    |      | 電話    |    |
| 職稱 | 姓名 | 性別 | 出生日期 | 身分證字號 | 地址 |
| 領隊 |    |    |      |       |    |
| 教練 |    |    |      |       |    |
| 管理 |    |    |      |       |    |
| 選手 |    |    |      |       |    |
| 選手 |    |    |      |       |    |
| 選手 |    |    |      |       |    |
| 選手 |    |    |      |       |    |
| 選手 |    |    |      |       |    |
| 選手 |    |    |      |       |    |
| 選手 |    |    |      |       |    |
| 選手 |    |    |      |       |    |

※需網路報名成功才完成報名手續

## 2022 第 57 屆六堆運動會網球（單、雙）報名表

| 鄉區        |    | 組別 | 國男： <input type="checkbox"/> 國女： <input type="checkbox"/><br>男童： <input type="checkbox"/> 女童： <input type="checkbox"/><br>社男： <input type="checkbox"/> 社女： <input type="checkbox"/> |
|-----------|----|----|---|
| 項目        | 姓名 | 姓名 | 姓名  |
| 單打<br>(甲) |    |    |   |
|           |    |    |   |
| 單打<br>(乙) |    |    |   |
|           |    |    |   |
| 雙打<br>(甲) | 1  | 2  | 3   |
|           | 1  | 2  | 3   |
| 雙打<br>(乙) | 1  | 2  | 3   |
|           | 1  | 2  | 3   |

※需網路報名成功才完成報名手續

## 2022 第 57 屆六堆運動會客庄遊戰競賽規程

比賽日期：111 年 2 月 26 日

比賽場地：竹田鄉無人機飛行場

### 一、 參賽組別：

1. 國中組：六堆（12 鄉區國中部）。
2. 社會組：六堆（12 鄉區，含受邀請單位）。

### 二、 參賽資格：

1. 國中組：六堆（12 鄉區國中部），每單位一隊為限，每隊 10 人。
2. 社會組：六堆（12 鄉區，含受邀請單位），每單位一隊為限，每隊 10 人。
3. 不得跨組或重複報名，並採男女混合組隊，每組人數為 10 人（至少 2 位為女性保障名額）。
4. 其他，未周詳之處依據第 57 屆六堆運動會總則報名參加。

### 三、 競賽（體驗）項目：

| 時間        | 主題                        | 說明  | 備註           |
|-----------|---------------------------|---|--------------|
| 0800-0830 | 報到                        | 團隊報到。   | 竹田無人機飛行場週邊綠地 |
| 0830-0900 | 開幕                        | 來賓致詞、隊伍介紹   |              |
| 0900-1000 | 集結<br>形成期<br>(Forming)    | 1.安營扎寨<br>2.指揮台、旌旗（六推）及掛帥旗。                                   |              |
| 1000-1200 | 點兵                        | 分組報到（依類組排序出發）   |              |
|           | 發兵<br>激蕩期<br>(Storming)   | 撐排仔渡河<br>（水面—SUP 順流而下）。                                       |              |
| 1200-1300 | 補給<br>戰前午食                | 客家食饗（芋頭粥等）。   |              |
| 1300-1500 | 發兵<br>規範期<br>(Norming)    | 一、攻炮城（依類組排序出發）120 分鐘<br>1.聯軍結盟（平面—目標設定）。                      |              |
| 1300-1500 | 發兵<br>執行期<br>(Performing) | 二、攻城牆（計分賽）120 分鐘<br>1.渡城河（低空-硫酸河）。<br>2.攀城牆（低空-高牆）。<br>3.立軍旗。 |              |



| 時間        | 主題                         | 說明       | 備註 |
|-----------|----------------------------|----------|----|
| 1500-1530 | 勝戰夜<br>休整期<br>(Adjourning) | 慶功宴 (頒獎) |    |

#### 四、競賽 (體驗) 辦法：

##### (一) 集結 (形成期) 模擬攻城招兵買馬

引導各組至休息帳篷進行整置與備裝及材料準備 (如竹子、繩索、投擲沙包等)。

1. 安營扎寨
2. 指揮台、旌旗 (六推) 及掛帥旗。

##### (二) 點兵、出兵 (激蕩期) 模擬攻城備軍關卡

###### 1. 撐排仔 (SUP) 渡河

###### (1) 操作說明：

A. 每隊 10 人操作立式划槳 (SUP), A 點下、B 點上, 各組 (隊) 依順序分流下水。

B. 立式划槳 (SUP) 順水而下, 下水點與上岸點約 50-100 公尺, 隊伍需 10 分鐘內完成關卡預設目標, 每少完成 1 人渡河則加秒數 1 分鐘以此類推

(2) 器材: SUP\*5 艘、長槳\*5 支、救生衣 10 件, 需自行至 B 點整裝後移動至 A 點匯集等待出發, 其餘個人下水裝備自行斟酌。

###### (3) 意象說明

A. 模擬忠勇戰士戰略渡河意象。每隊 10 人須完成整軍準備 (5 艘艇), 並順勢由上游渡河而下, 其象徵六堆各鄉鎮匯集渡河與佈營動作。

B. 過程中團隊必須經歷資源運用、組織運作、團隊合作及問題解決能力。

###### (4) 注意事項

A. 每艇限制 2 人, 下水點與上岸點約 50-100 公尺 (滑行中隊員手腳身體不得沒入水中助行, 僅能使用長槳控制)。

B. 隊伍須確實做好安全防護動作及自我察覺。

(5) 示意圖



(三) 發兵（規範期）模擬攻城移動關卡

1. 聯軍結盟

(1) 操作說明：可 3 組同時操作，3 組預備。

- A. 每隊均須投擲完成 6 個靶位（5 地面、1 空中），起兵書（自製沙包帶）需在 10 擲內完成目標靶點（六推意象識別區），隊伍需 10 分鐘內完成目標，每少完成一個靶位點，則加秒數 1 分鐘以此類推。

(2) 意象說明

- A. 每隊 10 人須成功連結六堆資源同盟攻城（約 10 袋沙包印有起兵書字樣），並順利將起兵書投擲進 6 個靶位區，其象徵六堆同盟與團結意象。
- B. 過程中團隊必須經歷資源運用、組織運作、團隊合作及問題解決能力。

(3) 注意事項

- A. 投擲過程中必須確定前方無障礙物（人）在行投擲。
- B. 隊伍須確實做好安全防護動作及自我察覺。

(4) 示意圖

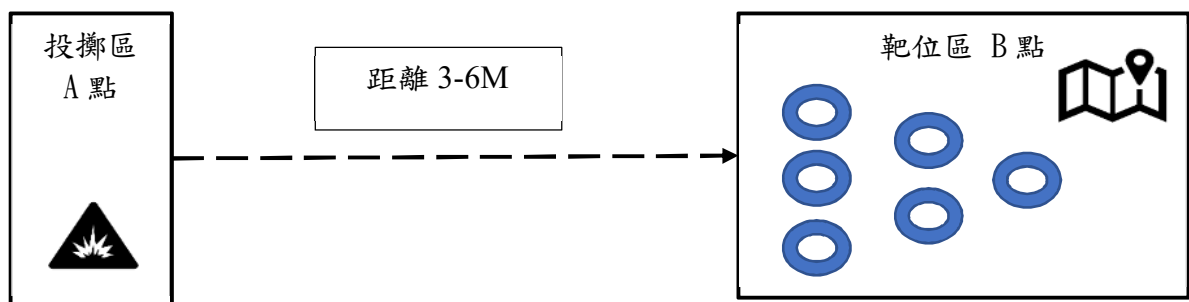

#### (四) 發兵（執行期）模擬攻城移動關卡

##### 1. 渡城河（低空-硫酸河）。

(1) 操作說明：可 3 組同時操作，3 組預備。

A. 每隊 10 人從 A 點起始線出發（自行佈點）最後安全的通過終點線 B 點

B. 踩點板 6-9 塊（每塊約 30\*30 公分）必須跟身體任何一部分有所連結，否則會被沒收。

C. 身體任何一部分接觸到踏點以外地板，全隊需重來出發（不停錶）。

D. 操作過中不得拖行踏點板，作後需一併回收踩點板。

E. 移動距離約為 10 公尺，隊伍需 10 分鐘內完成人力運輸目標，每遺漏運輸一個夥伴及踩點板則加秒數 1 分鐘以此類推。

(2) 意象說明：

A. 每隊 10 人須成功連結六堆資源（約 6-9 塊印有鄉鎮意象踩點板），並順利將團隊人力從 A 點移動至 B 點，並回收資源（踩點板），其象徵六堆鄉鎮資源整合與團結意象。

B. 過程中團隊必須經歷資源運用、溝通、信任、凝聚階段及問題解決能力。

(3) 注意事項：

A. 踩點板承載面積及時間有限，操作過程中請避免推擠與可能跌坐之風險。

B. 操作過程中不得踩踏隊友身體任何部位，並確實做好安全防護動作及察覺

(4) 示意圖：

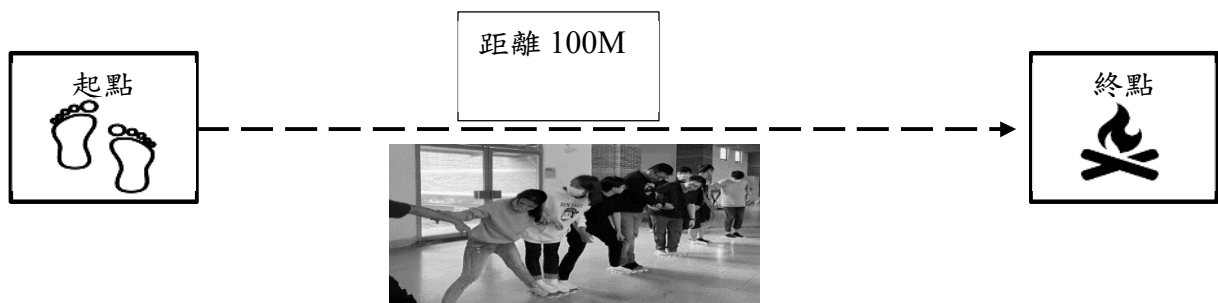

## 2. 攀城牆（低空-高牆）

(1) 操作說明：可 2 組同時操作，2 組預備。

- A. 每隊均完成 10 人成功攀越城牆至另一側，城牆高度約為 2.5-3 公尺，隊伍需 10 分鐘內完成運輸目標，每少完成一個人運補成功則加秒數 1 分鐘以此類推。
- B. 團隊 10 人攀越過去後，須在指定位置（立軍旗）合影才計算完成所有關卡挑戰。

(2) 意象說明：

- A. 模擬忠勇戰士攻城牆及戰士攀牆意象（懸掛城牆意象帆布），高牆低空設施具有冒險挑戰體驗項目，也是低空繩索項目最高設施既刺激，過程中團隊必須經歷資源運用、組織運作、團隊合作及問題解決能力。

(3) 注意事項：

- A. 參與人員須充分熱身及伸展避免肌肉拉傷，並拆除身上所有飾品及口袋可能掉落之物品。
- B. 頭頸肩膝部不得踩踏、不得藉用衣物、操作過程中頭均不得低於腰部、雙手互拉時僅能抓手腕。
- C. 隊伍操作區需遠離邊緣至少 1.5 公尺，並須下方人員須確實做好雙手高舉確保動作及風險自我察覺敏感度。

(4) 示意圖



## (五) 勝戰夜休整期 (Adjourning)

1. 慶功宴 (頒獎)。

### 五、 賽例規則：

1. 比賽期間參賽者及家長情緒失控、辱罵、毆打或惡意衝撞其他選手、其他家長、代表、工作人員,妨礙、延誤比賽或擾亂會場；經裁判勸導無效超過2分鐘未恢復比賽，直接判罰。#罰則為直接取消比賽資格。
2. 呈第6項，如爭議行為經大會勸導無效不排除直接聯繫警方，使用公權力處理。

### 六、 注意事項：

1. 選手請全程攜帶健保卡，報到時提供大會人員查詢。
2. 請自行確認選手身體狀況，屬猝死危險群請諮詢專業醫生意見，請勿勉強參賽。
3. 主辦單位有權將此活動之錄影，照片，於任何場所展出登載,參加者必須同意肖像用於活動相關之宣傳刊出，其版權由主辦單位所有。
4. 若選手於競賽過程中摔倒，受傷情況較嚴重者，會由醫護人員及工作人員在第一時間協助處理傷口，家長須儘速至醫護站瞭解受傷情況，如遇現場無法處理之狀況皆依照家長意願呼叫救護車後送。
5. 競賽爭議：在規則上有明文規定或同等意義之註明者，以裁判之判決為準。
6. 參賽選手不得代表兩個或更多個單位參賽，違者取消其參賽資格。
7. 報名未達三隊（人）時，競賽組有權逕行取消該組比賽或改列為表演賽，但不列入總錦標計分及不頒發比賽獎金。
8. 比賽進行中如有異議得提出抗議，但須於該項比賽結束後十五分鐘內由教練以書面向裁判長提出，並繳交保證金新台幣3,000元，抗議成立，保證金退回，抗議不成立，則保證金沒收，作為大會費用。審判委員會之判定為最終之判定，不得再提出任何異議。

9. 各種比賽進行中，各單位職員、運動員，不得當場直接質詢裁判員。
10. 嚴禁幼童單獨移動或戲水，以免發生意外。
11. 活動前應瞭解自身健康狀況，當過飢、過飽、心臟病、高血壓、傳染病、羊癲癇等，若有醉意或心情欠佳時，均不應參與活動。
12. 自力造筏水中活動時，已感有寒意或將有抽筋現象時，應立即登岸休息。
13. 活動前應先做伸展暖身操，以避免肌肉抽筋。
14. 團體活動伙伴應彼此相照應。入水前先清點人數，登岸亦同。
15. 禁止脫鞋赤腳下水，建議穿著有繫帶的涼鞋或輕便鞋款，以免鞋子在水中脫落。
16. 部分關卡存在潛在風險，參與者須隨時遵守隨隊引導員（紀錄）及關卡引導員指示，若有違背取消單項成績，嚴重則停止及沒收後續關卡參加權力。#主辦單位不主動處理所有賽事違規項目。

#### 申訴程序：

選手代理人請至裁判席提出申訴,並提出佐證。因影片角度問題如主辦自有影片存檔將以主辦單位之紀錄為依歸。賽事進行中除非極度惡意行為動作,否則主辦單位皆將以競速比賽中之正常行為判定。

#### 七、積分計算：

取前六名，並依 6.5.4.3.2.1 採計。

#### 八、獎勵：依據第 57 屆六堆運動會總則獎勵。

#### 九、本競賽規程如有未盡事宜，由大會技術委員會修正補充後公告實施之。

## 2022 第 57 屆六堆運動會客庄遊戰報名表

組別:  國中組  社會組

| 鄉區<br>(學校) |    |    |      | 聯絡人  |     |
|------------|----|----|------|------|-----|
|            |    |    |      | 電話   |     |
| 職稱         | 姓名 | 性別 | 出生日期 | 身分證號 | 地 址 |
| 領隊         |    |    |      |      |     |
| 1 隊員       |    |    |      |      |     |
| 2 隊員       |    |    |      |      |     |
| 3 隊員       |    |    |      |      |     |
| 4 隊員       |    |    |      |      |     |
| 5 隊員       |    |    |      |      |     |
| 6 隊員       |    |    |      |      |     |
| 7 隊員       |    |    |      |      |     |
| 8 隊員       |    |    |      |      |     |
| 9 隊員       |    |    |      |      |     |
| 10 隊員      |    |    |      |      |     |

\* 需網路報名成功才完成報名手續

## 2022 第 57 屆六堆運動會競速溜冰競賽規程

比賽日期:111 年 2 月 26 日

比賽場地:屏東縣竹田國中籃球場

### 一、組別：

- 1.幼童男子組 2.幼童女子組 3.國小男乙組
- 4.國小女乙組 5.國小男甲組 6.國小女甲組
- 7.國中男子組 8.國中女子組 9.社會男子組
- 10.社會女子組

### 二、參賽資格：

- 1.各鄉（區）於各組別至多 10 人。
- 2.幼童組：凡在六堆各鄉（區）轄區內公、私立幼兒園學童（以鄉區為單位）。
- 3.國小組：凡在六堆各鄉（區）轄區內國小在籍學生（以鄉區為單位）。  
※國小組選手的分組：乙組—1、2、3 年級，甲組—4、5、6 年級。
- 4.國中組：凡在六堆各鄉（區）轄區內國中在籍學生（以學校為單位）。
- 5.社會組：（以鄉區為單位並依據第 57 屆六堆運動會總則辦理）
  - (1) 凡在六堆各鄉區內居住六個月以上者（110 年 9 月 1 日），均得代表其居住鄉區參加比賽。
  - (2) 凡居住六堆各鄉區以外之六堆人士，得代表其所屬六堆同鄉會或原籍鄉區參加此競賽。（註冊時非原籍地者，須附戶籍謄本；原籍地者須附戶口名簿）。
  - (3) 凡目前在六堆各鄉區機關學校服務之現職人員得代表該鄉區參加比賽（須附在職證明）
  - (4) 客家委員會或各縣市客家專責單位均可以參加（須附在職證明）。
  - (5) 另邀請外縣市及縣（市）內鄉鎮市區客家子弟返鄉參賽。



### 三、 競賽項目：

| 組別                    | 競賽圈數（70 公尺 1 圈） |
|-----------------------|-----------------|
| 幼童男子（女子）組             | 3 圈計時賽          |
| 國小乙男子（女子）組            | 6 圈計時賽          |
| 國小甲男子（女子）組            | 8 圈計時賽          |
| 國中男子（女子）組             | 10 圈計時賽         |
| 社會男子（女子）組             | 12 圈計時賽         |
| ※備註：競賽圈數以實際報名人數，再行調整。 |                 |

### 四、 競賽辦法：

1. 各組別參加選手器材不限。
2. 計時賽：一場比賽最多有三位選手站在起跑線上競賽，計時以秒數排名。
3. 幼童組、國小組參加選手必須戴安全帽、護膝、護肘、護腕，號碼貼紙必須黏在安全帽左側，違者取消參賽資格。
4. 參賽選手不得代表兩個或更多個單位參賽，違者取消其參賽資格。
5. 計時賽若有成績相同之情況，則加賽一場決定名次，但不影響已定之記錄
6. 報名未達三隊（人）時，競賽組有權逕行取消該組比賽或改列為表演賽，但不列入總錦標計分及不頒發比賽獎金。
7. 比賽進行中如有異議得提出抗議，但須於該項比賽結束後十五分鐘內由教練以書面向裁判長提出，並繳交保證金新台幣 3,000 元，抗議成立，保證金退回，抗議不成立，則保證金沒收，作為大會費用。審判委員會之判定為最終之判定，不得再提出任何異議。
8. 其他未訂事項，依照中華民國競速溜冰協會所訂之國際溜冰規則行之。
9. 各種比賽進行中，各單位職員、運動員，不得當場直接質詢裁判員。

10. 總成績積分計算：

各項目成績取前六名，並依 7.5.4.3.2.1 採計。

五、 獎勵：依據第 57 屆六堆運動會總則獎勵。

六、 領隊技術會議：依據第 57 屆六堆運動會總則辦理。

七、 本競賽規程如有未盡事宜，由大會技術委員會修正補充後公告實施之。

## 2022 第 57 屆六堆運動會競速溜冰報名表

組別：幼童男幼童女小男乙小女乙小男甲

小女甲國中男國中女社會男社會女

| 鄉區<br>(學校) |    |    |      | 聯絡人  |     |
|------------|----|----|------|------|-----|
|            |    |    |      | 電話   |     |
| 職稱         | 姓名 | 性別 | 出生日期 | 身分證號 | 地 址 |
| 領隊         |    |    |      |      |     |
| 教練         |    |    |      |      |     |
| 隊長         |    |    |      |      |     |
| 隊員         |    |    |      |      |     |
| 隊員         |    |    |      |      |     |
| 隊員         |    |    |      |      |     |
| 隊員         |    |    |      |      |     |
| 隊員         |    |    |      |      |     |
| 隊員         |    |    |      |      |     |
| 隊員         |    |    |      |      |     |
| 隊員         |    |    |      |      |     |
| 隊員         |    |    |      |      |     |

\*需網路報名成功才完成報名手續

報名表檔案請 E\_MAIL 至 [sir008.tw@gmail.com](mailto:sir008.tw@gmail.com) 陳垣佐校長

電話：0921580752 學校電話:08-8713562#11

## 2022 第 57 屆六堆運動會霹靂舞競賽規程

比賽日期:111 年 3 月 12 日

比賽場地:竹田國中活動中心

### 一、參賽資格及報名規定：

- (一) 本單位邀請4隊青年學子團體參與表演
- (二) 每隊參賽人數：每隊人數6-10人，未達人數不予計分。
- (三) 須詳細載明團隊名稱、團體人數、成員姓名以及經歷等資料。

### 二、比賽規範：

- (一) 以客家故事或六堆故事為主題，創意發想編舞、編曲，透過霹靂舞舞蹈形式展演。
- (二) 參賽者須結合「客家歌曲」及「視覺服裝」上融入客家元素，並在舞蹈中呈現。
- (三) 比賽曲目由各隊自行準備音檔，於活動前1個小時送交主辦單位，如無法播放或有故障情形，由參賽者自行負責。
- (四) 決賽出場順序於比賽當天報到時由各隊派1人進行抽籤。
- (五) 演出時間以5-8分鐘為限，各組演出時間每逾時 30 秒鐘，扣總平均分數 1 分，如未滿 30 秒鐘者，以 30 秒鐘計算。
- (六) 比賽計時標準以演出之依動作或音樂起始計；以所有表演者完全退場為計時之結束。

### 三、比賽及評審內容

- (一) 請勿冒名頂替或以不實資格參加比賽，一經發現即取消報名資格，並追回比賽獎狀。
- (二) 評審委員：客家委員會主任、竹田鄉鄉長及執行長。
- (三) 評分標準（項次評分內容）：

| 編碼 | 項目 | 配分  | 備註  |
|----|----|-----|---|
| 1  | 技巧 | 40% | <ul style="list-style-type: none"> <li>▶ 舞蹈表現之韻律感及感染力。</li> <li>▶ 編舞設計之整合度及創意。</li> </ul> |

| 編碼 | 項目      | 配分  | 備註  |
|----|---------|-----|---|
| 2  | 創意&在地文化 | 40% | <ul style="list-style-type: none"> <li>▶ 舞蹈音樂與客家主題之契合度。</li> <li>▶ 舞蹈與造型服裝融合客家風格。</li> <li>▶ 編創具有趣與創新思考的舞蹈為評分範圍。</li> </ul> |
| 3  | 整齊度     | 20% | <ul style="list-style-type: none"> <li>▶ 整體舞蹈動作之契合度及一致性。</li> <li>▶ 士氣表現。</li> </ul>  |

(四) 如遇總分相同時，依計分比例之序，先比較「技巧」及「創意&在地文化」評分總和，如不能判定時，再比「技巧」總和，如還不能判定時，再比較「創意&在地文化」及「整齊度」評分總和，餘此類推，最後仍未能判定名次時，以該隊下場參賽人數較多者為勝。

#### 四、獎項：

以參賽者演出進行評比，由評審評選依舞蹈內容評比3項獎項：最佳編舞獎、最佳創意獎及最佳精神獎，以上提供獎盃一座。

#### 五、其他注意事項：

- (一) 獲邀之參賽隊伍每隊演出費用為大專組大專校院組 8,000 元，另每隊補助交通費 2,000 元，於比賽後發給各隊代表。
- (二) 得獎隊伍如有冒名上場、使用不法音樂之情形，遭相關權利人檢舉並證實確有該等情事後，主辦單位得逕予取消得獎資格，除追回獎金獎狀外，得向得獎隊伍請求相當於獎金金額二倍之懲罰性違約金，若造成主辦單位損害，得獎隊伍應負損害賠償責任。
- (三) 參加比賽所需音樂選曲，如涉及相關著作財產權時，須自行取得著作財產權授權同意等證明文件，主辦單位得要求提出證明外，現場並簽署音樂版權切結書。
- (四) 參賽隊伍須於比賽當天依通知報到時間內，由負責人或指定人完成報到手續，若於指定時間未報到者，視同放棄。
- (五) 比賽時唱名 3 次無回應者，視為自動棄權參賽。
- (六) 參賽隊伍於台前或後台準備比賽，如不遵守秩序致妨礙別隊比賽進行者，

將酌予扣分。

- (七) 音響設備由執行單位準備；各參賽隊伍所需之服裝及道具等均須自備，如有自備大型道具請事前與執行單位聯絡。
- (八) 比賽當天主辦單位將於現場進行全程錄影及拍照，比賽選手不得異議。
- (九) 指導老師於參賽隊伍進行比賽時，不得在現場以口令、手勢等示範指導。
- (十) 得獎名單將於賽後公布，請各比賽隊伍在現場等候得獎公布及進行頒獎。
- (十一) 由於活動場地為開放式場地，請各參賽者自行管理個人貴重物品，若有遺失，主辦單位一概不負責。
- (十二) 主辦單位得視報名隊數及實際作業情形，變更比賽時間及內容，以比賽現場公告或通知為準；比賽結束時間，依現場參賽隊伍全部比賽完畢時間而定。
- (十三) 本活動將辦理雇主責任險及公共意外責任險，其餘保險需求則由參加表演者自行投保。
- (十四) 評審結果經評審團簽名確認後即為比賽成績，不得任意變更。
- (十五) 現場不提供餐點，請各參賽隊伍自行準備。
- (十六) 其他如有未盡事宜，由主辦單位視需要修訂。
- (十七) 本次比賽之錄影、錄音、照片（不限於重製、公開口述、公開播送、廣播，但不得販售）版權均歸主辦單位所有，且主辦單位或相關單位得攝錄影、複製、製作成各種文宣事務用品（畫冊、光碟、網路、軟體...）發行，或於電視頻道公開播放、網路公開傳輸、公開上映、重製及其他非營利之用，相關個人、團體或機關單位皆不得異議，各隊應於報名參賽時檢附表演內容授權同意書（如附件1）。
- (十八) 參賽者須同意接受主辦單位或活動合作單位發布或傳達之活動相關訊息，此一傳達行為並不違反個資法。
- (十九) 凡參加本活動者，皆視為同意以上各項規定。

六、獎勵：依據第57屆六堆運動會總則獎勵。

七、本競賽規程如有未盡事宜，由大會技術委員會修正補充後公告實施之。

## 授權同意書

- 一、茲同意本人\_\_\_\_\_於「第57屆竹田六堆運動會~霹靂舞邀請賽」中之演出，授權予屏東縣竹田鄉公所及相關單位永久使用，並擁有重製（錄影、錄音、攝影）、公開傳輸、公開播送等權利，且得永久使用本人之肖像權，本人將不提出任何異議和酬勞。
- 二、本人同意就參賽作品（含編舞者及作品內容簡介等）非專屬授權主辦單位及相關單位得為下述利用：
- (一) 就現場比賽（含準備期間）進行錄音、錄影、攝影等，並授權主辦單位以任何形式媒體宣傳、推廣、出版、轉載、展示、重製與編輯等權利，其自行或授權第三人利用，無須另行取得參賽者之同意。
- (二) 為推動相關業務之目的，得不受時間、地點之限制，對參賽作品為研究、攝影、報導、展示、印製及在相關文宣、雜誌及網路上刊載等利用之權利（含為上述目的再授權予第三人）。
- 三、若關於智慧財產權之相關法律條文有更修，此授權書條文同步配合修正。
- 四、立同意書人若為限制行為能力人，須經法定代理人同意；若為無行為能力人，則須由法定代理人代為簽署本同意書。

此致

屏東縣竹田鄉公所

立同意書人：

身分證字號：

地 址：

電 話：

中 華 民 國

年

月 日

## 2022 第 57 屆竹田六堆運動會霹靂舞 Freestyle Battle 1 On 1 競賽規程

比賽日期:111 年 3 月 12 日

比賽場地:竹田國中活動中心

### 一、參賽資格及報名規定：

- (一) 個人賽，30人為上限，額滿為止。
- (二) 凡在六堆各鄉區內居住六個月以上者，均得代表其居住各鄉區參加賽。
- (三) 凡居住六堆各鄉區以外之六堆人士，親生父母（居住六個月以上）一方所屬六堆同鄉會或原籍鄉區參加此競賽。（註冊時非原籍地者，須附戶籍謄本；原籍地者須附戶口名簿）。
- (四) 凡目前在六堆各鄉區機關學校服務之現職人員得代表該鄉區參加比賽（須附在職證明）。
- (五) 客家委員會或各縣市客家專責單位均可以參加（須附在職證明）。

### 二、比賽及評審內容：

- (一) 請勿冒名頂替或以不實資格參加比賽，一經發現即取消報名資格，並追回比賽獎狀。
- (二) 評審委員：古慶瑀老師（Over The Top）、雷擊娜老師、趙學瑾老師

### 三、報到時間及比賽時間：111年3月12日（星期六）

- (一) 報到時間：11：00-12：00
- (二) 比賽時間：12：00-16：00

### 四、獎項：

前三名頒發獎金（第一名400元、第二名200元、第三名100元）及獎盃一座。

### 五、其他注意事項：

- (一) 報名時間：即日起至 1 月 28 日止。  
報名網址：<https://forms.gle/BwX2zmAqU7ZCQKgS7>。
- (二) 得獎隊伍如有冒名上場、使用不法音樂之情形，遭相關權利人檢舉並證實確有該等情事後，主辦單位得逕予取消得獎資格，除追回獎狀外，得



向得獎隊伍請求造成主辦單位損害，得獎隊伍應負損害賠償責任。

(三) 參賽者須於比賽當天依通知報到時間內，由負責人或指定人完成報到手續，若於指定時間未報到者，視同放棄。

(四) 比賽時唱名 3 次無回應者，視為自動棄權參賽。

(五) 本活動將辦理雇主責任險及公共意外責任險，其餘保險需求則由參加表演者自行投保。

(六) 參賽者須同意接受主辦單位或活動合作單位發布或傳達之活動相關訊息，此一傳達行為並不違反個資法。

(七) 凡參加本活動者，皆視為同意以上各項規定。

六、本競賽規程如有未盡事宜，由大會技術委員會修正補充後公告實施之。

## 2022 第 57 屆六堆運動會攀岩競賽規程

比賽日期:111 年 3 月 12 日

比賽場地:屏東縣竹田國中活動中心

### 一、組別：

#### 1.社會組

### 二、參賽資格：

1. 凡在六堆各鄉鎮內居住六個月以上者，均得代表其居住各鄉鎮參加比賽。
2. 凡居住六堆各鄉鎮以外之六堆人士，得代表其所屬六堆同鄉會或原籍鄉鎮加此競賽。(註冊時非原籍地者，須附戶籍謄本；原籍地者須附戶口名簿)
3. 凡目前在六堆各鄉鎮機關學校服務之現職人員得代表該鄉鎮參加比賽。(須附在職證明)
4. 行政院客家委員會所屬相關客家事務機關均可以以各機關為單位報名參加比賽。

### 三、註冊人數：

每隊報名 7 人，設領隊 1 人，隊員 6 人（男 3 人、女 3 人），隊數不足 6 隊時，主辦單位將按總則規定，調整組別或改為觀摩賽進行。

### 四、比賽規則：

1. 除本競賽規程和隊職員須知之規定外，大會採最新頒佈之 IFSC 國際運動攀岩比賽規則。
2. 比賽項目為團體計時賽，取整隊秒數總和最少者為優勝。
3. 比賽方式：參賽隊伍每次比賽三人同時上場，聽號令人員口令開始攀登，至攻頂（5m）拍板為結束，該次三人完成計時後，再換另三人上場計時，如超過 2 分鐘無法完成攻頂者則以 2 分鐘採計。
4. 場地備有攀岩吊帶及專業確保人員。

### 五、競賽流程：

1. 主辦單位保留依場地及賽事需求，進行各項賽事人數、時間及場次之調整之權利。

2. 正式比賽時間與隔離區關閉時間，賽前以主辦單位官方網頁公告為準，比賽當天則以現場大會公告為準。
3. 運動員請攜帶身份證明文件備查。(身分證或附有照片之健保卡正本)
4. 有關運動員權益問題，應在領隊會議中提出。
5. 如運動員個人之要求會影響到其他選手公平性時，需在領隊會議時提出討論議決。

六、獎勵：依據第 57 屆六堆運動會總則獎勵。

七、本競賽規程如有未盡事宜，由大會技術委員會修正補充後公告實施之。

## 2022 第 57 屆六堆運動會攀岩報名表

組別: 社男 社女

| 鄉區 |    |    |      | 聯絡人   |    |
|----|----|----|------|-------|----|
|    |    |    |      | 電話    |    |
| 職稱 | 姓名 | 性別 | 出生日期 | 身分證字號 | 地址 |
| 領隊 |    |    |      |       |    |
| 隊員 |    |    |      |       |    |
| 隊員 |    |    |      |       |    |
| 隊員 |    |    |      |       |    |
| 隊員 |    |    |      |       |    |
| 隊員 |    |    |      |       |    |
| 隊員 |    |    |      |       |    |

\* 需網路報名成功才完成報名手續

## 2022 第 57 屆六堆運動會民俗體育競賽規程

比賽日期:111 年 3 月 12 日

比賽場地:屏東縣西勢國小

### 一、組別：

1. 社會組

### 二、參賽資格：

1. 凡在六堆各鄉鎮內居住六個月以上者，均得代表其居住各鄉鎮參加比賽
2. 凡居住六堆各鄉鎮以外之六堆人士，得代表其所屬六堆同鄉會或原籍鄉鎮參加此競賽。(註冊時非原籍地者，須附戶籍謄本；原籍地者須附戶口名簿)。
3. 凡目前在六堆各鄉鎮機關學校服務之現職人員得代表該鄉鎮參加比賽(須附在職證明)。
4. 客家委員會或各縣市客家專責單位均可以參加(須附在職證明)。

### 三、註冊人數：

每隊報名 10 人，男、女混合，男女各 5 人(候補 2 人男女各一人)，計報名 12 人。

### 四、競賽辦法：

1. 擗穀包(比賽時間：3 月 12 日下午 1 點 30 分)

- (1)各隊由大會準備穀包 1 包，內置 10kg 重物。
- (2)比賽距離 25 公尺。
- (3)選手一次一人，穀包上肩。
- (4)途中若有滑落，須重新上肩後，才能再出發。
- (5)起點處不可有其他隊友協助上穀包。
- (6)以全員跑完賽程的時間判定勝負，較少者為優勝。

2. 挑擔奉忠勇(比賽時間：3 月 12 日下午 2 點 30 分)

- (1)各隊由大會準備挑擔 1 副、附挑籃 2 個。每籃內置供品 10kg。
- (2)比賽距離 25 公尺折返點立忠勇公立牌。中間則設置大水桶和小障礙台

- (3) 選手一次一人，自行挑起挑擔後自起點出發，途中需先閃避過一個大水桶、越過小障礙台，以示爬山涉水，虔誠奉神的心。
- (4) 到達折返點時，須於忠勇公立牌前擲聖筊，擲得一次聖筊，方可再挑起挑擔，然後繞過神桌折返跑回起點，把挑擔交給下一棒。
- (5) 途中若有掉落供品時，須拾回掉落物放回籃內後，才能再出發。
- (6) 起點處不可有其他隊友協助挑擔。
- (7) 以全員跑完賽程的時間判定勝負，較少者為優勝。

五、 獎勵：依據第 57 屆六堆運動會總則獎勵。

六、 本競賽規程如有未盡事宜，由大會技術委員會修正補充後公告實施之。

## 2022 第 57 屆六堆運動會民俗體育競賽報名表

擗穀包 挑擔奉忠勇

| 鄉區<br>(單位) |     |     |         | 聯絡人       | 地 址 |
|------------|-----|-----|---------|-----------|-----|
|            |     |     |         | 電 話       |     |
| 職 稱        | 姓 名 | 性 別 | 出 生 日 期 | 身 份 證 字 號 |     |
| 領 隊        |     |     |         |           |     |
| 教 練        |     |     |         |           |     |
| 管 理        |     |     |         |           |     |
| 隊 長        |     |     |         |           |     |
| 隊 員        |     |     |         |           |     |
| 隊 員        |     |     |         |           |     |
| 隊 員        |     |     |         |           |     |
| 隊 員        |     |     |         |           |     |
| 隊 員        |     |     |         |           |     |
| 隊 員        |     |     |         |           |     |
| 隊 員        |     |     |         |           |     |
| 隊 員        |     |     |         |           |     |
| 隊 員        |     |     |         |           |     |
| 隊 員        |     |     |         |           |     |
| 隊 員        |     |     |         |           |     |

\* 需網路報名成功才算完成報名手續

## 2022 第 57 屆六堆運動會田徑競賽規程

比賽日期:111 年 3 月 12 日、3 月 13 日

比賽場地:屏東縣立竹田國中

### 一、組別：

1. 國小男子組 2. 國小女子組 3. 國中男子組 4. 國中女子組
5. 社會男子組 6. 社會女子組

### 二、參賽資格：

1. 國小組：凡在六堆各鄉（區）轄區內國小在籍學生（以鄉區為單位）。
2. 國中組：凡在六堆各鄉（區）轄區內國中在籍學生（以學校為單位）。
3. 社會組：（以鄉區為單位並依據第 57 屆六堆運動會總則辦理）

- (1) 凡在六堆各鄉鎮內居住六個月以上者，均得代表其居住各鄉鎮參加比賽。
- (2) 凡居住六堆各鄉鎮以外之六堆人士，得代表其所屬六堆同鄉會或原籍鄉鎮參加此競賽。（註冊時非原籍地者，須附戶籍謄本；原籍地者須附戶口名簿）。
- (3) 凡目前在六堆各鄉鎮機關學校服務之現職人員得代表該鄉鎮參加比賽（須附在職證明）。
- (4) 客家委員會或各縣市客家專責單位均可以參加（須附在職證明）。

### 三、比賽辦法：

#### 1. 比賽分組

| 組別  | 項 目  | 備 註  |
|-----|--|--|
| 國小組 | 徑賽：<br>(1) 個人 100 公尺、200 公尺<br>(2) 接力 4×100 公尺<br>田賽：(1) 壘球擲遠 (2) 跳高<br>(3) 跳遠 | (1) 接力每鄉區限報男、女各一隊<br>(2) 請於接力比賽前 90 分鐘至競賽組提交接力出賽名單 |



| 組別  | 項 目   | 備 註   |
|-----|---|---|
| 國中組 | 徑賽：<br>(1)個人：100 公尺、200 公尺<br>400 公尺、1500 公尺<br>(2)接力：4×100 公尺、4×400 公尺<br>田賽：<br>(1)跳高 (2)跳遠<br>(3)鉛球 (男 5kg) (女 3kg)    | (1)接力每校限報男、女各一隊<br>(2)請於接力比賽前 90 分鐘至競賽組提交接力出賽名單   |
| 社會組 | 徑賽：<br>(1)個人：100 公尺、200 公尺<br>400 公尺、1500 公尺<br>(2)接力：4×100 公尺、4×400 公尺<br>田賽：<br>(1)跳高 (2)跳遠<br>(3)鉛球 (男 7.26kg) (女 4kg) | (1)接力各社會組限報男、女各一隊<br>(2)請於接力比賽前 90 分鐘至競賽組提交接力出賽名單 |

## 2. 競賽辦法

- (1) 各單位每項報名人數最多 3 人。
- (2) 國小、國中、社會組之個人項目限報名 3 項 (包含接力)。
- (3) 報名參賽資格，各組依據第 57 屆六堆運動會總則辦理，比賽時請帶證件備查。
- (4) 接力項目報名隊伍不足 3 隊時，則取消該項比賽或改列為表演賽，但不列入總錦標計分及不頒發比賽獎金。
- (5) 個人項目報名隊伍不足 3 隊時，則取消該項比賽或改列為表演賽，但不列入總錦標計分及不頒發比賽獎金。
- (6) 本賽事規則依照中華民國田徑協會 (2020-2021) 所公佈之最新規則執行。
- (7) 團體總成績計分方式：以各項比賽累積分數之總合評定之，各項目成績取前六名，並依 7.5.4.3.2.1 採計。累積分數多者為優勝，如兩隊以上積分相同時，則以第一名數多寡判定之，再相同以第二名數判定之，以此類推。

(8) 田徑錦標：

- (a) 國小男子組錦標 (b) 國小女子組錦標 (c) 國中男子組錦標  
(d) 國中女子組錦標 (e) 社會男子組錦標 (f) 社會女子組錦標

(9) 各項檢錄時間：依秩序冊比賽時間為準

| 項目         | 檢錄時間     | 到達比賽場地時間 |
|------------|----------|----------|
| 徑賽項目 (含接力) | 比賽前 30 分 | 比賽前 10 分 |
| 田賽項目       | 比賽前 40 分 | 比賽前 25 分 |

- (10) 凡參加比賽之選手，均需穿著各單位規定標誌之團體服裝、上衣（背心）須有單位名稱。接力隊員上衣顏色式樣應統一，運動褲子同色系即可。
- (11) 運動員比賽時須全程將號碼布配掛在運動上衣胸前、背後各一塊；跳部可只用一塊，跳遠須配戴在胸前，跳高則胸前或背後均可，不按規定佩掛者不允許參加比賽。
- (12) 請假：選手於比賽當天因身體不適或特殊事故無法出賽時，須檢具相關證明文件提出書面申請，於檢錄前 30 分鐘經裁判長核准後送交競賽組完成請假手續。

\*經核准請假之選手，該請假賽次以後之當天之各賽程均不得出賽，但次日賽程可再出賽。

#### 四、申訴：

##### 1. 競賽爭議：

- (1) 在規則上有明文規定或同等意義之註明者，須以裁判員之判決為依據。
- (2) 有關競賽上所發生之問題，得以口頭向裁判長申訴；若對裁判長的裁決尚有異議時，再依照本規程之規定在紀錄組成績公佈後 30 分鐘內，以書面申訴書向大會仲裁委員會提出申訴。

## 2. 申訴程序：

應以單位領隊或教練簽字的申訴書向大會仲裁委員會正式提出，並以仲裁委員會的判決為終決；提出申訴書時須繳交保證金新台幣 3,000 元，若被仲裁委員會議決不成立時，得沒收保證金充作大會經費。

## 3. 資格認定：

若選手資格有疑問時，參加單位須備在學證明或相關證明文件以備查驗。申訴需在檢錄結束前向競賽組提出，並儘可能提供相關證據資料。

4. 比賽進行中，各單位領隊、教練、管理及運動員不得當場質詢裁判員。

五、獎勵：依據 2022 第 57 屆六堆運動會總則獎勵。

六、領隊技術會議：依據第 57 屆六堆運動會總則辦理。

七、本競賽規程如有未盡事宜，由大會技術委員會修正補充後公告實施之。

## 田賽預定賽程表

### 第一天 3 月 12 日 星期六

|    |    |      |      |         |
|----|----|------|------|---------|
| 1  | 社男 | 跳遠   | 決賽 人 | 13 : 30 |
| 2  | 國女 | 跳高   | 決賽 人 | 00 : 00 |
| 3  | 社女 | 跳高   | 決賽 人 | 00 : 00 |
| 4  | 男童 | 壘球擲遠 | 決賽   | 00 : 00 |
| 5  | 女童 | 跳遠   | 決賽 人 | 00 : 00 |
| 6  | 國男 | 跳高   | 決賽 人 | 00 : 00 |
| 7  | 社男 | 跳高   | 決賽 人 | 00 : 00 |
| 8  | 女童 | 壘球擲遠 | 決賽   | 00 : 00 |
| 9  | 男童 | 跳遠   | 決賽 人 | 00 : 00 |
| 10 | 國女 | 鉛球   | 決賽 人 | 00 : 00 |
| 11 | 國男 | 鉛球   | 決賽 人 | 00 : 00 |

### 第二天 3 月 13 日 星期日

|    |    |    |      |         |
|----|----|----|------|---------|
| 12 | 社女 | 跳遠 | 決賽 人 | 08 : 30 |
|----|----|----|------|---------|

|    |    |    |    |   |         |
|----|----|----|----|---|---------|
| 13 | 男童 | 跳高 | 決賽 |   | 00 : 00 |
| 14 | 女童 | 鉛球 | 決賽 | 人 | 00 : 00 |
| 15 | 國男 | 跳遠 | 決賽 | 人 | 00 : 00 |
| 16 | 女童 | 跳高 | 決賽 |   | 00 : 00 |
| 17 | 社男 | 鉛球 | 決賽 | 人 | 00 : 00 |
| 18 | 國女 | 跳遠 | 決賽 | 人 | 00 : 00 |
| 19 | 男童 | 鉛球 | 決賽 | 人 | 00 : 00 |
| 20 | 社女 | 鉛球 | 決賽 | 人 | 00 : 00 |

### 徑賽預定賽程表

第一天 3 月 12 日 星期六

|    |    |        |    |   |         |
|----|----|--------|----|---|---------|
| 1  | 女童 | 100 公尺 | 預賽 | 人 | 13 : 30 |
| 2  | 男童 | 100 公尺 | 預賽 | 人 | 00 : 00 |
| 3  | 國女 | 100 公尺 | 預賽 | 人 | 00 : 00 |
| 4  | 國男 | 100 公尺 | 預賽 | 人 | 00 : 00 |
| 5  | 社女 | 100 公尺 | 預賽 | 人 | 00 : 00 |
| 6  | 社男 | 100 公尺 | 預賽 | 人 | 00 : 00 |
| 7  | 國女 | 400 公尺 | 決賽 | 人 | 00 : 00 |
| 8  | 國男 | 400 公尺 | 決賽 | 人 | 00 : 00 |
| 9  | 社女 | 400 公尺 | 決賽 | 人 | 00 : 00 |
| 10 | 社男 | 400 公尺 | 決賽 | 人 | 00 : 00 |
| 11 | 女童 | 100 公尺 | 決賽 | 人 | 00 : 00 |
| 12 | 男童 | 100 公尺 | 決賽 | 人 | 00 : 00 |
| 13 | 國女 | 100 公尺 | 決賽 | 人 | 00 : 00 |
| 14 | 國男 | 100 公尺 | 決賽 | 人 | 00 : 00 |
| 15 | 社女 | 100 公尺 | 決賽 | 人 | 00 : 00 |

|    |    |            |    |   |         |
|----|----|------------|----|---|---------|
| 16 | 社男 | 100 公尺     | 決賽 | 人 | 00 : 00 |
| 17 | 女童 | 4×100 公尺接力 | 決賽 | 人 | 00 : 00 |
| 18 | 男童 | 4×100 公尺接力 | 決賽 | 人 | 00 : 00 |
| 19 | 國女 | 4×100 公尺接力 | 決賽 | 人 | 00 : 00 |
| 20 | 國男 | 4×100 公尺接力 | 決賽 | 人 | 00 : 00 |
| 21 | 社女 | 4×100 公尺接力 | 決賽 | 人 | 00 : 00 |
| 22 | 社男 | 4×100 公尺接力 | 決賽 | 人 | 00 : 00 |

第二天 3 月 13 日 星期日

|    |         |            |      |   |         |
|----|---------|------------|------|---|---------|
| 23 | 社女      | 200 公尺     | 預賽   | 人 | 08 : 30 |
| 24 | 社男      | 200 公尺     | 預賽   | 人 | 00 : 00 |
| 25 | 國女      | 200 公尺     | 預賽   | 人 | 00 : 00 |
| 26 | 國男      | 200 公尺     | 預賽   | 人 | 00 : 00 |
| 27 | 國男      | 1500 公尺    | 決賽   | 人 | 00 : 00 |
| 28 | 社男      | 1500 公尺    | 決賽   | 人 | 00 : 00 |
| 29 | 女童      | 200 公尺     | 決賽   | 人 | 00 : 00 |
| 30 | 男童      | 200 公尺     | 決賽   | 人 | 00 : 00 |
| 31 | 社女      | 200 公尺     | 決賽   | 人 | 00 : 00 |
| 32 | 社男      | 200 公尺     | 決賽   | 人 | 00 : 00 |
| 33 | 國女      | 200 公尺     | 決賽   | 人 | 00 : 00 |
| 34 | 國男      | 200 公尺     | 決賽   | 人 | 00 : 00 |
| 35 | 國女      | 4×400 公尺接力 | 決賽   | 人 | 00 : 00 |
| 36 | 國男      | 4×400 公尺接力 | 決賽   | 人 | 00 : 00 |
| 37 | 社女      | 4×400 公尺接力 | 決賽   | 人 | 00 : 00 |
| 38 | 社男      | 4×400 公尺接力 | 決賽   | 人 | 00 : 00 |
| 39 | 國中 7 年級 | 大隊接力       | 計時決賽 |   | 13 : 30 |
| 40 | 國中 8 年級 | 大隊接力       | 計時決賽 |   | 00 : 00 |
| 41 | 國中 9 年級 | 大隊接力       | 計時決賽 |   | 00 : 00 |

## 2022 第 57 屆六堆運動會田徑報名表

請於報名項目前之報名欄位□內打√

| 組別          | 報名                       | 項 目                   | 備 註   |
|-------------|--------------------------|-----------------------|---|
| 國<br>小<br>組 | <input type="checkbox"/> | (1)徑賽：女童個人 100 公尺     | 1.接力每鄉區限報男、女各一隊<br>2.請於接力比賽前 90 分鐘至競賽組提交接力出賽棒次表                             |
|             | <input type="checkbox"/> | (2)徑賽：男童個人 100 公尺     |   |
|             | <input type="checkbox"/> | (3)徑賽：女童個人 200 公尺     |   |
|             | <input type="checkbox"/> | (4)徑賽：男童個人 200 公尺     |   |
|             | <input type="checkbox"/> | (5)徑賽：女童 4×100 公尺接力   |   |
|             | <input type="checkbox"/> | (6)徑賽：男童 4×100 公尺接力   |   |
|             | <input type="checkbox"/> | (7)田賽：女童壘球擲遠          |   |
|             | <input type="checkbox"/> | (8)田賽：男童壘球擲遠          |   |
|             | <input type="checkbox"/> | (9)田賽：女童跳高            |   |
|             | <input type="checkbox"/> | (10)田賽：男童跳高           |   |
|             | <input type="checkbox"/> | (11)田賽：女童跳遠           |   |
|             | <input type="checkbox"/> | (12)田賽：男童跳遠           |   |
| 國<br>中<br>組 | <input type="checkbox"/> | (13)徑賽：國女個人 100 公尺    | 1.接力每校限報男、女各一隊<br>2.請於接力比賽前 90 分鐘至競賽組提交接力出賽棒次表<br>3.班際大隊接力報名表請臚列於班際大隊接力競賽規程 |
|             | <input type="checkbox"/> | (14)徑賽：國男個人 100 公尺    |   |
|             | <input type="checkbox"/> | (15)徑賽：國女個人 200 公尺    |   |
|             | <input type="checkbox"/> | (16)徑賽：國男個人 200 公尺    |   |
|             | <input type="checkbox"/> | (17)徑賽：國女個人 400 公尺    |   |
|             | <input type="checkbox"/> | (18)徑賽：國男個人 400 公尺    |   |
|             | <input type="checkbox"/> | (19)徑賽：國女個人 1500 公尺   |   |
|             | <input type="checkbox"/> | (20)徑賽：國男個人 1500 公尺   |   |
|             | <input type="checkbox"/> | (21)徑賽：國女 4×100 公尺接力  |   |
|             | <input type="checkbox"/> | (22) 徑賽：國男 4×100 公尺接力 |   |
|             | <input type="checkbox"/> | (23) 徑賽：國女 4×400 公尺接力 |   |
|             | <input type="checkbox"/> | (24) 徑賽：國男 4×400 公尺接力 |   |
|             | <input type="checkbox"/> | (25) 田賽：國女跳高          |   |
|             | <input type="checkbox"/> | (26) 田賽：國男跳高          |   |
|             | <input type="checkbox"/> | (27) 田賽：國女跳遠          |   |
|             | <input type="checkbox"/> | (28) 田賽：國男跳遠          |   |
|             | <input type="checkbox"/> | (29) 田賽：國女鉛球 (女 3kg)  |   |
|             | <input type="checkbox"/> | (30) 田賽：國男鉛球 (男 5kg)  |   |

| 組別                       | 報名                       | 項 目                     | 備 註   |
|--------------------------|--------------------------|-------------------------|---|
| 社會組                      | <input type="checkbox"/> | (31) 徑賽：社女個人 100 公尺     | 1. 接力各社會組限報男、女各一隊。<br>2. 請於接力比賽前 90 分鐘至競賽組提交接力出賽棒次表 |
|                          | <input type="checkbox"/> | (32) 徑賽：社男個人 100 公尺     |   |
|                          | <input type="checkbox"/> | (33) 徑賽：社女個人 200 公尺     |   |
|                          | <input type="checkbox"/> | (34) 徑賽：社男個人 200 公尺     |   |
|                          | <input type="checkbox"/> | (35) 徑賽：社女個人 400 公尺     |   |
|                          | <input type="checkbox"/> | (36) 徑賽：社男個人 400 公尺     |   |
|                          | <input type="checkbox"/> | (37) 徑賽：社女個人 1500 公尺    |   |
|                          | <input type="checkbox"/> | (38) 徑賽：社男個人 1500 公尺    |   |
|                          | <input type="checkbox"/> | (39) 徑賽：國女 4×100 公尺接力   |   |
|                          | <input type="checkbox"/> | (40) 徑賽：國男 4×100 公尺接力   |   |
|                          | <input type="checkbox"/> | (41) 徑賽：國女 4×400 公尺接力   |   |
|                          | <input type="checkbox"/> | (42) 徑賽：國男 4×400 公尺接力鉛球 |   |
|                          | <input type="checkbox"/> | (43) 田賽：社女跳高            |   |
|                          | <input type="checkbox"/> | (44) 田賽：社男跳高            |   |
|                          | <input type="checkbox"/> | (45) 田賽：社女跳遠            |   |
| <input type="checkbox"/> | (46) 田賽：社男跳遠             |                         |   |
| <input type="checkbox"/> | (47) 田賽：社女鉛球 (女 4kg)     |                         |   |
| <input type="checkbox"/> | (48) 田賽：社男鉛球 (男 7.26kg)  |                         |   |

## 2022 第 57 屆六堆運動會籃球 3 對 3 競賽規程

比賽日期:111年3月12日、3月13日

比賽場地:屏東縣立竹田國中

一、組別：（選手不得跨隊、跨組比賽）

1. 國小男子組
2. 國小女子組
3. 國中男子組
4. 國中女子組
5. 社會男子組
6. 社會女子組
7. 壯年男子組
8. 壯年女子組

二、參賽資格：

1. 國小組：凡在六堆各鄉（區）轄區內國小在籍學生（以鄉區為單位）。

2. 國中組：凡在六堆各鄉（區）轄區內國中在籍學生（以學校為單位）。

3. 社會、壯年組：（以鄉區為單位並依據第 57 屆六堆運動會總則辦理）

(1) 凡在六堆各鄉鎮內居住六個月以上者，均得代表其居住各鄉鎮參加比賽

(2) 凡居住六堆各鄉鎮以外之六堆人士，得代表其所屬六堆同鄉會或原籍鄉鎮參加此競賽。（註冊時非原籍地者，須附戶籍謄本；原籍地者須附戶口名簿）。

(3) 凡目前在六堆各鄉鎮機關學校服務之現職人員得代表該鄉鎮參加比賽（須附在職證明）。

(4) 客家委員會或各縣市客家專責單位均可以參加（須附在職證明）。

(5) 社會組：不限年齡。

(6) 壯年組：限生日於民國 71 年（西元 1982 年）3 月 11 日以前出生者（含）。

三、參賽隊數：各級（組）為 8 人總數（含）以下

1. 國小組：每鄉區每組至多報名三隊（以鄉區為單位）不得跨組參賽。

2. 國中組：每校每組至多報名三隊（以學校為單位）不得跨組參賽。

3. 社會、壯年：每鄉區每組至多報名六隊（以鄉區為單位）不得跨組參賽

四、競賽辦法：

1. 每位選手只能報名 1 隊（每隊限 4 人報名，不得重複報名），上場比賽以 3 人為主，比賽中途不足 2 人，則沒收比賽，參賽者必須攜帶證件（有



- 照片健保卡、身分證、學生證等，以上需正本，影本無效），以便檢錄使用，未能證明身分者，不得下場比賽，經查證違反以上規定者，取消參賽資格。
2. 各隊應於每場比賽前 10 分鐘向大會檢錄處檢錄，若各隊於開賽時間逾時 1 分鐘未到（檢錄唱名三次未到），該隊以棄權論。
  3. 比賽開始以猜拳決定球權；延長賽交換球權。
  4. 比賽為採半場制/計分制。
  5. 預賽、複賽比賽時間為 8 分鐘（冠亞軍比賽時間 12 分鐘），預賽、複賽若得分先達到 12 分（冠亞軍為 15 分）者即為勝隊。
  6. 得分判定情況如下：投球中籃三分線外得 2 分，其餘中籃得 1 分，罰球中籃一次得 1 分。
  7. 球中籃（包含罰球）後；防守隊獲得球權，在球籃下方（球場內）應直接運球或傳球給隊友，雙腳出三分線外後，才能開始進攻。防守隊（得分隊）不得在球籃下的進攻免責區內進行防守；球出進攻免責區後則可正常防守。
  8. 死球後的球權應在三分線外面對籃框處發球比賽。球由防守隊給進攻隊後開始比賽。
  9. 發生跳球狀況時由原防守隊獲得球權。
  10. 比賽期間各隊只能暫停一次時間 30 秒。暫停只能在死球狀態下提出申請
  11. 換人得於死球狀態、或洗球前或執行罰球前進行；兩隊均可替補球員。替補員要在場外替補區與被替補員擊掌後方可進入球場。
  12. 防守隊搶得籃板球或抄截獲球後，應雙足重回三分線外方可進攻；雙足未回三分線外而進攻投籃則屬違例並喪失控球權。
  13. 團隊犯規第 7、8、9 次，罰則為罰球 2 次，第 10 次以上，罰則為罰球 2 次加球權。
  14. 比賽時間除最後 1 分鐘依規則停錶，其餘時間不停錶。
  15. 比賽時間終了時若得分相同，進入延長賽；先得 2 分者為勝。

16. 球員個人第 1 次違反運動精神犯規，罰則為罰球 2 次；個人第 2 次，罰則為罰球 2 次加球權。
17. 比賽抗議（含對球員資格有疑義時）應於事實發生後立即有禮貌的向裁判或大會提出，如有咆哮等影響球場秩序之行為，取消該隊參賽資格，比賽結束後裁判之判決即為終決，不再接受任何抗議之行為。
18. 如有嚴重違反運動道德之情事發生，除取消資格外，並通知原鄉區（學校）單位依規定處理，當達刑事責任之程度則送警察機關處理。
19. 下雨指引：因天氣關係而不適宜賽會時，大會得以安排：
  - （1）更改賽制：雙方採取PK賽，雙方各派3名球員罰球訂定勝負，進球多者為勝隊。
  - （2）移至室內場地舉行。
20. 除以上所述規則外，其餘均依國際籃協（FIBA）最新國際籃球 3X3 規則執法。

五、獎勵：依據第57屆六堆運動會總則獎勵。

六、領隊技術會議：依據第57屆六堆運動會總則辦理。

七、本競賽規程如有未盡事宜，由大會技術委員會修正補充後公告實施之。

八、附註：

1. 各隊員請攜帶身份證明文件備查。
2. 報名未達三隊（人）時，競賽組有權逕行取消該組比賽或改列為表演賽，但不列入總錦標計分及不頒發比賽獎金。

## 2022 第 57 屆六堆運動會籃球 3 對 3 報名表

組別：壯年男 壯年女 社會男 社會女

國中男 國中女 國小男 國小女

|            |    |    |      |       |    |
|------------|----|----|------|-------|----|
| 鄉區<br>(學校) |    |    |      | 聯絡人   |    |
|            |    |    |      | 電話    |    |
| 職稱         | 姓名 | 性別 | 出生日期 | 身分證字號 | 地址 |
| 領隊         |    |    |      |       |    |
| 教練         |    |    |      |       |    |
| 隊長         |    |    |      |       |    |
| 隊員         |    |    |      |       |    |
| 隊員         |    |    |      |       |    |
| 隊員         |    |    |      |       |    |

\* 需網路報名成功才完成報名

## 2022 第 57 屆六堆運動會排球競賽規程

比賽日期:111 年 3 月 12 日、3 月 13 日

比賽場地:屏東縣內埔國中

一、組別:(選手不得跨組比賽)

- 1.國小男子(六人制)組
- 2.國小女子(六人制)組
- 3.國中男子(六人制)組
- 4.國中女子(六人制)組
- 5.社會男子(九人制)組
- 6.社會女子(九人制)組

二、參賽資格:

- 1.國小組:凡在六堆各鄉(區)轄區內國小在學學生(以鄉區為單位),每單位可報名 3 隊。
- 2.國中組:凡在六堆各鄉(區)轄區內國中在學學生(以學校為單位),每單位可報名 1 隊。
- 3.社會組:以鄉(區)為單位,每單位可報名 1 隊
  - (1)凡在六堆各鄉鎮內居住六個月以上者,均代表其居住各鄉鎮參加比賽
  - (2)凡居住六堆各鄉鎮以外之六堆人士,得代表其所屬六堆同鄉會或原籍鄉鎮參加此競賽。(註冊時非原籍地者,須附戶籍謄本;原籍地者須附戶口名簿)。
  - (3)凡目前在六堆各鄉鎮機關學校服務之現職人員得代表該鄉鎮參加比賽(須附在職證明)
  - (4)客家委員會或各縣市客家專責單位均可以參加(須附在職證明)。

三、註冊人數:

每隊應報隊職員含領隊、執行教練,助理教練,管理各 1 人,球員六人制組最少報名 6 人最多 12 人(含隊長)、九人制組最少報名 9 人最多 15 人為限(含隊長)。

四、競賽辦法:

- 1.制度:比賽採三局二勝制,報名未達三隊時,競賽組有權逕行取消該組比賽。或改列為表演賽,但不列入總錦標計分及不頒發比賽獎金。

2. 規則：依據中華民國排球協會審定之最新排球規則。
3. 用球：大會指定用球（Conti）國小組四號、國中、社會五號彩色橡膠球
4. 網高：國小男、女子組 2.00M、國中男子組 2.35M、國中女子組 2.20M、社會男子組九人制 2.30M、社會女子組九人制 2.15M。

五、獎勵：依據第 57 屆六堆運動會總則獎勵。

六、本競賽規程如有未盡事宜，由大會技術委員會修正補充後公告實施之。

七、附註：

1. 球員身分資格之申訴，應於出賽前 10 分鐘提出查核，否則不予受理，凡中途棄權時，不予列名次，其已賽完之成績不予計算。
2. 比賽之爭議如規則上有明文規定及同等意義解釋者，以裁判之判決為終決，不得提出異議。
3. 六人制：每局先得 25 分，並同 24 分（丟士）時，至少領先對隊二分為勝，決勝局一方先得 8 分時交換場地，以先得 15 分，並同 14 分（丟士）時至少領先對隊二分為勝。
4. 九人制：每局 21 分決勝局，並同 20 分（丟士）時，至少領先對隊二分為勝，決勝局一方先得 11 分時交換場地，並同 20 分（丟士）時至少領先對隊二分為勝。
5. 每局每隊可有二次暫停，每次三十秒。
6. 比賽開始時間內，隊員下場人數不足得沒收該場比賽。
7. 球隊比賽服裝（上衣、褲子）之式樣，顏色應全隊一致，球衣胸前背後須有明顯號碼（1~20 號），否則不予參加比賽。
8. 各隊球員請攜帶身份證明文件備查。（身分證或附有照片健保卡正本）
9. 領隊技術會議：依據第 57 屆六堆運動會總則辦理。

## 2022 第 57 屆六堆運動會排球報名表

組別: 男童 女童 國男 國女 社男 社女

| 鄉區<br>(學校) |    |    |      | 聯絡人   |     |
|------------|----|----|------|-------|-----|
|            |    |    |      | 電話    |     |
| 職稱         | 姓名 | 性別 | 出生日期 | 身份證字號 | 地 址 |
| 領隊         |    |    |      |       |     |
| 教練         |    |    |      |       |     |
| 助理<br>教練   |    |    |      |       |     |
| 管理         |    |    |      |       |     |
| 隊長         |    |    |      |       |     |
| 隊員         |    |    |      |       |     |
| 隊員         |    |    |      |       |     |
| 隊員         |    |    |      |       |     |
| 隊員         |    |    |      |       |     |
| 隊員         |    |    |      |       |     |
| 隊員         |    |    |      |       |     |
| 隊員         |    |    |      |       |     |
| 隊員         |    |    |      |       |     |
| 隊員         |    |    |      |       |     |
| 隊員         |    |    |      |       |     |
| 隊員         |    |    |      |       |     |
| 隊員         |    |    |      |       |     |
| 隊員         |    |    |      |       |     |
| 隊員         |    |    |      |       |     |
| 隊員         |    |    |      |       |     |

\* 需網路報名成功才算完成報名手續

## 2022 第 57 屆六堆運動會槌球競賽規程

比賽日期:111 年 3 月 12 日、3 月 13 日

比賽場地: 竹田頭崙高速公路下方球場

一、組別:(選手不得跨組比賽)

1.社會男子組 2.社會女子組

二、參賽資格:

1. 凡在六堆各鄉鎮內居住六個月以上者，均得代表其居住各鄉鎮參加比賽。
2. 凡居住六堆各鄉鎮以外之六堆人士，得代表其所屬六堆同鄉會或原籍鄉鎮參加此競賽。(註冊時非原籍地者，須附戶籍謄本；原籍地者須附戶口名簿)。
3. 客家委員會或各縣市客家專責單位均可以參加(須附在職證明)。
4. 凡目前在六堆各鄉鎮機關學校服務之現職人員得代表該鄉鎮參加比賽(須附在職證明)。

三、註冊人數:

每鄉(區)限報男、女組各 1 隊，每隊球員最多七人。

※男子組或女子組之教練，男、女均可擔任。(教練不得參賽)

四、競賽辦法:

1. 採用中華民國槌球協會最新規則。
2. 初賽採循環賽，複、決賽採單淘汰賽。
3. 三隊取一隊，四隊取二隊，五隊取三隊參加複(決)賽。

五、獎勵: 依據第 57 屆六堆運動會總則獎勵。

六、領隊技術會議: 依據第 57 屆六堆運動會總則辦理。

七、本競賽規程如有未盡事宜，由大會技術委員會修正補充後公告實施之。

八、附註:

1. 各隊員請攜帶身份證明文件備查，並自備球桿、球、號碼衣，穿著制服。
2. 報名未達三隊(人)時，競賽組有權逕行取消該組比賽或改列為表演賽，但不列入總錦標計分及不頒發比賽獎金。

## 2022 第 57 屆六堆運動會槌球報名表

組別: 社男 社女

| 鄉 區 |     |     |         | 聯絡人       |     |
|-----|-----|-----|---------|-----------|-----|
|     |     |     |         | 電 話       |     |
| 職 稱 | 姓 名 | 性 別 | 出 生 日 期 | 身 分 證 字 號 | 地 址 |
| 領 隊 |     |     |         |           |     |
| 教 練 |     |     |         |           |     |
| 隊 長 |     |     |         |           |     |
| 隊 員 |     |     |         |           |     |
| 隊 員 |     |     |         |           |     |
| 隊 員 |     |     |         |           |     |
| 隊 員 |     |     |         |           |     |
| 隊 員 |     |     |         |           |     |

\* 需網路報名成功才完成報名手續



## 2022 第 57 屆六堆運動會拔河競賽規程

比賽日期:111 年 3 月 12 日、3 月 13 日

比賽場地:屏東縣竹田國中

### 一、組別：

1. 社會男子組
2. 社會女子組
3. 社會混合組
4. 國中男子組
5. 國中女子組

### 二、參賽資格：

#### (一) 社會組：

1. 凡在六堆各鄉鎮內居住六個月以上者，均得代表其居住各鄉鎮參加比賽
2. 凡居住六堆各鄉鎮以外之六堆人士，得代表其所屬六堆同鄉會或原籍鄉鎮參加此競賽。
3. 凡目前在六堆各鄉鎮機關學校及公司行號服務之現職人員得代表該鄉鎮參加比賽。
4. 客家委員會或各縣市客家專責單位均可以參加（須附在職證明）。

#### (二) 國中組：凡在六堆各鄉鎮國民中學均可組隊參加國中組比賽。

### 三、比賽分組：各級為 8 人總重量（含）以下。

| 分組  | 男生組 | 女生組 | 混合組 |
|-----|-----|-----|-----|
| 社會組 | 720 | 560 | 640 |
| 國中組 | 520 | 480 |     |

### 四、競賽辦法：

1. 賽制採 3 戰 2 勝。
2. 以報名隊數多寡決定比賽制度。
3. 以鄉（區）、國中為單位男、女、混各可報 2 隊為限。
4. 採用中華民國拔河運動協會審訂之最新拔河運動規則及合格之拔河繩。
5. 社會混合組上場人數為男女各 4 人。

### 五、獎勵：依據第 57 屆六堆運動會總則獎勵。

六、申訴：有關競賽上所發生的問題，應遵守大會審判委員會裁判的判決。如有爭議可由領隊、教練以口頭方式向大會審判委員會提出，否則不予受理，並以大會技術委員會審判為終決。

七、本競賽規程如有未盡事宜，由大會技術委員會修正補充後公告實施之。

八、附註：

1. 為賽事能順利進行，避免冒名頂替影響各鄉鎮權益，請各隊務必填妥過磅單貼好相片並準備身分證件當場核對，各隊可派人至過磅處檢視其他隊伍過磅情形及人員分份驗證，並由裁判進行各隊過磅及填寫選手體重於過磅單，過磅後請各領隊簽名確認後由裁判組保管過磅單做為每場比賽檢錄之用。
2. 為保護參賽選手安全此次比賽至多可報名人數為 16 人最少報名 8 人，最多可過磅 16 人最少過磅 8 人，下場人數為 8 人。
3. 各隊過磅之後不得以任何理由更換人員，各隊身分查核亦以過磅單為主，不須再提供其他身分證件供他隊查核。

## 2022 第 57 屆六堆運動會拔河比賽過磅單

隊名：

|  |  |  |
|--|--|--|
|  |  |  |
|--|--|--|

組別：

領隊：                  教練：                  管理：

NO.1

NO.2

NO.3

NO.4

|  |
|--|
|  |
|--|

|  |
|--|
|  |
|--|

|  |
|--|
|  |
|--|

|  |
|--|
|  |
|--|

姓名：                  姓名：                  姓名：                  姓名：  
體重：    KG   體重：    KG   體重：    KG   體重：    KG

NO.5

NO.6

NO.7

NO.8

|  |
|--|
|  |
|--|

|  |
|--|
|  |
|--|

|  |
|--|
|  |
|--|

|  |
|--|
|  |
|--|

姓名：                  姓名：                  姓名：                  姓名：  
體重：    KG   體重：    KG   體重：    KG   體重：    KG

NO.9

NO.10

NO.11

NO.12

|  |
|--|
|  |
|--|

|  |
|--|
|  |
|--|

|  |
|--|
|  |
|--|

|  |
|--|
|  |
|--|

姓名：                  姓名：                  姓名：                  姓名：  
體重：    KG   體重：    KG   體重：    KG   體重：    KG

## 2022 第 57 屆六堆運動會拔河比賽過磅單

隊名：

組別：

| NO.13                | NO.14                | NO.15                | NO.16                |                      |
|----------------------|----------------------|----------------------|----------------------|----------------------|
| <input type="text"/> | <input type="text"/> | <input type="text"/> | <input type="text"/> | <input type="text"/> |

姓名：            姓名：            姓名：            姓名：  
體重：    KG   體重：    KG   體重：    KG   體重：    KG

十六名選手體重總和： \_\_\_\_\_ k g

教練簽章：

裁判簽章：

備註：一、選手請依規定時間至大會統一過磅。

二、請貼妥照片或準備選手證件過磅，未過磅者不得參加比賽。

三、體重一欄由大會統一過磅時填寫。

四、各組隊伍報名人數最多 16 位最少 8 位，可過磅 16 位、出場比賽 8 位

## 2022 第 57 屆六堆運動會傳統博奕競賽規程

比賽日期:111 年 3 月 13 日

比賽場地:屏東縣竹田鄉忠義亭前大廣場

### 一、組別：

1.社會組

### 二、參賽資格：

1. 凡在六堆各鄉鎮內居住六個月以上者，均得代表其居住各鄉鎮參加比賽
2. 凡居住六堆各鄉鎮以外之六堆人士，得代表其所屬六堆同鄉會或原籍鄉鎮參加此競賽。(註冊時非原籍地者，須附戶籍謄本；原籍地者須附戶口名簿)。
3. 凡目前在六堆各鄉鎮機關學校服務之現職人員得代表該鄉鎮參加比賽。(須附在職證明)
4. 客家委員會或各縣市客家專責單位均可以參加(須附在職證明)。

### 三、註冊人數：

1. 跌三烏 每隊女性 5 人(候補 1 人)，計報名 6 人。
2. 押象棋 每隊 10 人，男女不拘，候補 2 人，計報名 12 人。
3. 押骰子 每隊 6 人，男、女不拘，候補 2 人，計報名 8 人。
4. 蛤蟆蠟拐 每隊 6 人，男、女不拘，候補 2 人，計報名 8 人。

### 四、競賽辦法：

#### 1. 跌三烏(比賽時間：3 月 13 日上午 9 點)

參賽者將三枚銅錢置於手背，向上拋投(需有向上拋投動作，若動作不符規定，裁判得逕判該次拋投 0 分計算)掉入盤內(掉出盤外之銅錢不計分)，若三枚銅錢都落在陽面(八卦圖)就是三烏，每位參賽者可投擲 3 次，採積分制(三烏 9 分、二烏 5 分、一烏 1 分)合計 3 次向上拋投，依序錄取各隊積分前 3 名(總積分相同時，則同分隊各推出一位隊員進行一次驟死賽，直到前 3 名隊伍產生)。

2. 押象棋（比賽時間：3月13日上午10點）

每局比賽由作棋官於棋袋中作一棋子置於棋盒中，再由各隊選手於棋紙上押注籌碼，一選手可於同一局押多個籌碼，但一個籌碼不得同時押多字，亦不得喊籌碼全歸那一個字，押定後離手，開棋盒，押中棋盒中開出的字者，可得所押注10倍之籌碼，未押中者之籌碼由莊家沒入。各鄉鎮參賽隊伍採單循環淘汰賽（二取一晉級）。

3. 押骰子（比賽時間：3月13日上午11點）

比賽20局（即搖骰子20次），以終局結算團體籌碼總數定勝負，籌碼數相同者，再賽10局定勝負。每局比賽由搖骰子官將三顆骰子置入瓷盤中，蓋上瓷杯，搖晃後，再由各隊選手於押注紙上押注籌碼，一選手可於同一局押多個籌碼，但一個籌碼不得同時押多個點數，亦不得喊籌碼全歸那一個點數，押定後離手，開瓷杯，押中所開三個骰子的點數者，可各得1倍的籌碼（同點開出2個賠率2倍；開出3個賠率3倍（，未押中之籌碼由莊家沒入。各鄉鎮參賽隊伍採單循環淘汰賽（二取一晉級）。

4. 蛤蟆蠟拐（比賽時間：3月13日上午11點30分）

大會設一方桌印有蛤蟆、塘虱、鯉魚、螃蟹四格圖案的押注紙，四面印有上述四圖案的手轉陀螺和一個瓷杯瓷盤。莊家置作轉陀螺官一人，工作人員若干人。比賽20局（即轉陀螺20次），以終局結算團體籌碼總數定勝負，籌碼數相同者，再賽10局定勝負。每局比賽由轉陀螺官將手轉陀螺置於瓷盤上轉動後蓋上瓷杯，再由各隊選手於押注紙上押注籌碼，一選手可於同一局押多個籌碼，但一個籌碼不得同時押多個圖案，亦不得喊籌碼全歸那一個圖案，押定後離手，開瓷杯，押中蛤蟆、土虱者可得1倍之籌碼；押中鯉魚、螃蟹者可得2倍之籌碼，未押中之籌碼由莊家沒入。各鄉鎮參賽隊伍採單循環淘汰賽（二取一晉級）。

五、獎勵：依據第57屆六堆運動會總則獎勵。

本競賽規程如有未盡事宜，由大會技術委員會修正補充後公告實施之。

## 2022 第 57 屆六堆運動會傳統博奕競賽報名表

跌三烏  押象棋  押骰子  蛤蟆蠟拐

| 鄉區<br>(單位) |    |    |      | 聯絡人   |     |
|------------|----|----|------|-------|-----|
|            |    |    |      | 電話    |     |
| 職稱         | 姓名 | 性別 | 出生日期 | 身份證字號 | 地 址 |
| 領隊         |    |    |      |       |     |
| 教練         |    |    |      |       |     |
| 管理         |    |    |      |       |     |
| 隊長         |    |    |      |       |     |
| 隊員         |    |    |      |       |     |
| 隊員         |    |    |      |       |     |
| 隊員         |    |    |      |       |     |
| 隊員         |    |    |      |       |     |
| 隊員         |    |    |      |       |     |
| 隊員         |    |    |      |       |     |
| 隊員         |    |    |      |       |     |
| 隊員         |    |    |      |       |     |
| 隊員         |    |    |      |       |     |
| 隊員         |    |    |      |       |     |
| 隊員         |    |    |      |       |     |

\* 需網路報名成功才算完成報名手續

## 2022 第 57 屆六堆運動會大隊接力競賽規程

比賽日期:111 年 3 月 13 日

比賽場地:屏東縣立竹田國中

### 一、組別：

1. 國中 7 年級組
2. 國中 8 年級組
3. 國中 9 年級組

### 二、參賽資格：

1. 凡六堆各鄉（區）轄區內國中均可參加，以學校為單位，每校每組至多報名一隊。
2. 每參賽單位報名至多 35 人，下場比賽人數 20 人，男女生各 10 人。
3. 組隊方式：
  - (1) 原則以【班】為單位，不得跨班參加；惟若班級男生或女生人數不足 10 人，可跨班組隊。（同年級 2 班以上之校內初賽，若由參賽男、女生不足 10 人之班級獲代表權，僅可與同樣人數不足之班級併班組隊，若無其他人數不足班級，始可與第二名之班級跨班組隊參加。
  - (2) 跨班組隊須以同年級為優先，若同年級只有一班，可跨年級組隊，但只能參加該隊中最高年級學生之組別。
  - (3) 跨班組隊以最少班數為主，若跨兩班即超過男生或女生人數各 10 人，則不得跨三班組隊，以此類推。
  - (4) 學校 7、8、9 年級學生總數不足 20 人者，得以【校】為單位，跨校組隊。
4. 以班級組隊，各參賽班級報名應全班報名，下場比賽人數 20 人。
5. 禁止參賽之學生包括：
  - (1) 曾經代表學校或縣市參加全國性田徑項目比賽者。
  - (2) 體育班學生（體育班之認定以教育主管機關核定之班級為原則）。
6. 參加比賽時，應攜帶學生證備查。



### 三、 比賽規則：

1. 下場比賽人數：實際下場人數每隊 20 人、候補至多 15 人，每棒次跑 100 公尺。
2. 棒次安排：女生須先完成前 10 棒次始可安排男生接棒，11 棒次後亦可安排女生接棒。
3. 比賽時須著統一服裝，違反規定者不得下場比賽。
4. 比賽時一律不能穿釘鞋（含足、棒球鞋）下場比賽，一律穿著平底運動鞋出賽（已卸除鞋釘之釘鞋亦不得穿著）；同時亦不得赤足出賽。
5. 採用「109 學年度全國國民中小學班際大隊接力錦標賽比賽規則」。
6. 請各班組隊時，應了解學生身體狀況，並請家長簽署參賽同意書，以免發生危險。

### 四、 申訴：

#### 1. 競賽爭議：

- (1) 在規則上有明文規定或同等意義之註明者，須以裁判員之判決為依據。
- (2) 有關競賽上所發生之問題，得以口頭向裁判長申訴；若對裁判長的判決尚有異議時，再依照本規程之規定在紀錄組成績公佈後 30 分鐘內，以書面申訴書向大會仲裁委員會提出申訴。

#### 2. 申訴程序：

應以單位領隊或教練簽字的申訴書向大會仲裁委員會正式提出，並以仲裁委員會的判決為終決；提出申訴書時須繳交保證金新台幣 3,000 元，若被仲裁委員會議決不成立時，得沒收保證金充作大會經費。

#### 3. 資格認定：

若選手資格有疑問時，參加單位須備在學證明或相關證明文件以備查驗。申訴需在檢錄結束前向競賽組提出，並儘可能提供相關證據資料。

#### 4. 比賽進行中，各單位領隊、教練、管理及運動員不得當場質詢裁判員。

### 五、 獎勵：依據 2022 第 57 屆六堆運動會總則獎勵。

### 六、 領隊技術會議：依據第 57 屆六堆運動會總則辦理。

- 七、本競賽規程如有未盡事宜，由大會技術委員會修正補充後公告實施之。
- 八、附 109 學年度全國國民中學辦技大隊接力錦標賽比賽規則。

### 110 學年度全國國民中學班際大隊接力錦標賽比賽規則

1. 所謂「大隊接力賽跑」，意指接力比賽，國中20人x100公尺，每隊報名至多35人，男女生各10人，每人跑100公尺，女生須先完成前10棒次，11~20棒次始可安排男生。參加大接力賽跑的選手服裝，全隊的式樣、顏色必須一致，如穿著學校運動服，男女生顏色則可不同。褲子穿著應以短褲為限（內穿緊身衣、褲不受限制）。違犯者，如未能於最後一次檢錄前改善，不准出場比賽。比賽中違反，該接力隊將會被取消資格。跑鞋一律為平底運動鞋、不得有顆粒。並且不可赤足參加比賽。
2. 接力區為20公尺。只有在接力區內，才能進行起跑、助跑、接力棒傳接。每一接力區的起跑準備位置，為接力區入口線後。
3. 在400公尺跑道進行之比賽，前三棒必須是分道比賽（選手在彎道跑道時，若踩內線，則每次加總時間5秒），第四棒選手通過320公尺搶道線後即可不再分道。分道比賽時，選手可以在自己的跑道上標示記號，如使用自粘膠帶，最大面積為5公分\*40公分，而且色彩不可混淆跑道上其他永久記號。不分道比賽時，不可在跑道上標示記號。
4. 第五棒之接棒選手順序，應在該接力區裁判指揮下，依檢錄單上之順序排列，第六棒（含）以後之接棒順序，則依前一棒跑出接力區之先後順序，由內到外排列接棒順序。接棒選手不可改變在接力區起點處原來排列的順序，（違反此規定每隊加總時間5秒）。
5. 在整個比賽過程中，接力棒必須拿在手上。若掉棒時，必須由掉棒者拾回。掉棒選手可以離開自己的跑道去拾棒，但不可由此而減少應跑距離，也不可因此而妨礙其他跑道選手。
6. 接力棒的傳接，開始於接力棒傳交於次一接棒者手中為完成。選手不可穿戴手套或在手中放置物質，以獲得較佳接棒抓力。在接力區內的判定是根據接

力棒的位置，而不是根據選手的身體位置。如在接力區外傳接棒，（違反此規定每隊加總時間5秒）。

7. 選手在接棒之前和傳棒之後，應留在各自跑道或接力區內，直到跑道通暢，以免阻擋其他選手。若離開自己的位置或跑道，以致妨礙他隊選手進行比賽時，每隊加總時間5秒。
8. 用手推動或用其他方法（如場外陪跑）來協助選手者，該隊將會被取消資格。
9. 接力隊選手一旦參加比賽後，往後賽次只准15位選手替換。替換的選手只要是報名參加該次賽會的選手，均可替換。
10. 比賽晉級方式：預賽採抽籤分組，計時取前八名進入決賽；決賽道次依45367821進行編配。
11. 接力隊的正確名單與棒次，應在每輪比賽前1小時30分至檢錄處正式提出。
12. 參賽選手需於比賽前40分鐘，至檢錄處檢錄。
13. 違反運動道德者，該隊則取消資格。
14. 起跑犯規第一次口頭警告，第二次犯規則該選手取消資格，可立即替換。

## 2022第57屆六堆運動會國中學生普及化運動-大隊接力報名表

組隊縣市學校：

組別：國中7年級組 國中8年級組 國中9年級組

領隊：指導(2人)：

導師：聯絡電話：

| 序  | 姓名 | 性別 | 出生年月日 | 身分證字號 | 備註 |
|----|----|----|-------|-------|----|
| 1  |    |    |       |       |    |
| 2  |    |    |       |       |    |
| 3  |    |    |       |       |    |
| 4  |    |    |       |       |    |
| 5  |    |    |       |       |    |
| 6  |    |    |       |       |    |
| 7  |    |    |       |       |    |
| 8  |    |    |       |       |    |
| 9  |    |    |       |       |    |
| 10 |    |    |       |       |    |
| 11 |    |    |       |       |    |
| 12 |    |    |       |       |    |
| 13 |    |    |       |       |    |
| 14 |    |    |       |       |    |
| 15 |    |    |       |       |    |
| 16 |    |    |       |       |    |
| 17 |    |    |       |       |    |

## 2022 第 57 屆六堆運動會馬拉松隊職員名單

### 一、社男

#### 1、內埔鄉

曾子恩 傅昱丰 張耿銘 才煜韻 許晉嘉 潘宥丞 鍾旻勳

#### 2、六龜區

領隊:黃建菁 執行教練:劉俊麟 助理教練:邱國輝 管理:林江東  
溫克崙 呂良彥 樂大誠 吳元祥 林孟翰 吳碩恩 劉一鴻

#### 3、甲仙區

領隊:蕭見益 執行教練:陳國評 助理教練:宋旺隆 管理:張素鳳  
陳育慶 劉育銘 林上智 葉峰榮 蔡佳成 王耀霆 吳振揚

#### 4、竹田鄉

賴光德 邱紹文 邱宇斌 張巧平 林弘益 楊宗穎 蘇昱達

#### 5、杉林區

張皓宇 朱國棟 林義敦 陳建設 李順興 周建宏 蕭文明

#### 6、佳冬鄉

領隊:陳雲龍 執行教練:鍾溫雅  
郭哲嘉 左啟民 顏宏哲 賴金文 王世文 羅智盈 陳彥廷

#### 7、長治鄉

黃榮貴 王桂明 王俊傑 邱壬振 顏偉 陳義宗 賴仁傑

#### 8、美濃區

領隊:劉文甲  
劉文甲 鍾立文 陳晉彥 唐昱楹 黃柏涵 黃竑鎔 翁勻倩

#### 9、高樹鄉

許榮都 廖欽貴 林炳華 吳浚民 廖德魁 邱宥閔 李奕學

#### 10、新埤鄉

領隊:林志成 執行教練:阮建國  
涂誌豪 劉嘉光 歐諺霖 陳志良 戴國華

#### 11、萬巒鄉

領隊:林國順  
黎正宗 林連廣 林立宸 李煥斌 戴上貴 曾哲彥 張焜曜

## 12、麟洛鄉

吳嘉祐 徐國政 劉昭正 郭東源 黃昌德 徐瑞昌

## 13、客家委員會(發展中心)

領隊:何金樑

何金樑 吳德棋 江盛來 洪登欽 邱鵬瑞 曾翰文 林宏駿

## 14、屏東縣客務處

何昌華 邱善寧 蔡璧光 謝博興 鍾振平 顏廷霖 李冠新

## 15、高雄市客委會

王世華 劉正斌 吳聲淼 林偉鈞 陳仁財 邱國安

## 二、社女

### 1、內埔鄉

許意欣 楊侑媛 李靜穎 吳若慈 李佳柔 黃子芹 鍾佳蓉

### 2、六龜區

領隊:陳昱如 執行教練:李淑華 助理教練:江雅惠 管理:王茗洋  
林怡君 陳妍妃 黃寶慧 溫麗美 楊壬帆 林欣薇 羅碧華

### 3、甲仙區

領隊:蕭見益 執行教練:陳國評 助理教練:宋旺隆 管理:張素鳳  
楊舒涵 江怡敏 劉芷瑄 郭俞伶 林亦庭 林佩儀 潘怡欣

### 4、竹田鄉

宋秋菊 廖慧宜 石文鳳 陳秋蓮 陳怡萍 陳靖絨 吳蕙琪

### 5、杉林區

管理:李冠萱

黃碧珠 陳美招 林品紋 蕭麗雯 邱素麗 劉秀玉 謝幸蓁

### 6、佳冬鄉

領隊:陳雲龍 執行教練:鍾溫雅

湯巧華 賴郁華 李佳玲 紀靜秋 陳婉玉 鍾瑞園 李佳安

### 7、長治鄉

鄭文琇 藍芳宜 邱明珠 余小華 劉秋蘭 張春燕 吳鳳娟

### 8、美濃區

領隊:洪靖惠

洪靖惠 張雅婷 劉紫英 鄒慈函 劉衣珊 劉子楹 曾艾

## 9、高樹鄉

王芳惠 王瓊菽 溫婉婷 吳佳慧 洪靜怡 王宗儀 詹瓊春

## 10、新埤鄉

領隊:林志成 執行教練:阮建國

施純娟 曾惠琴 黃姿綾 黃莉婷

## 11、萬巒鄉

管理:陳慧香

楊雅雯 李慧容 林瑩珠 羅梓凌 王新雅 郭盈秀 賴佳蓋

## 12、麟洛鄉

吳羽芳 黃子珍 黃子玲

## 13、客家委員會(發展中心)

曾 珮 黃靖雯 李怡欣 李心儀 劉一慧 鍾旻玲 吳欣諭

## 14、屏東縣客務處

領隊:陳麗萍

王心妤 謝錦絨 吳雅慧 曾子昀 江蘭芸 李彥慧 程嵐馨

## 15、高雄市客委會

李旻臻 曾湘雯 張瑞芳 陳燕萍 黃麗花 鍾鳳英 凌清美

## 2022 第 57 屆六堆運動會馬拉松比賽名單

### 一、社男組

#### 1、5K

|             |             |             |             |
|-------------|-------------|-------------|-------------|
| 鍾旻勳 (內埔鄉)   | 潘宥丞 (內埔鄉)   | 才煜頡 (內埔鄉)   | 傅昱丰 (內埔鄉)   |
| 許晉嘉 (內埔鄉)   | 張耿銘 (內埔鄉)   | 曾子恩 (內埔鄉)   | 吳元祥 (六龜區)   |
| 溫克崙 (六龜區)   | 劉一鴻 (六龜區)   | 林孟翰 (六龜區)   | 呂良彥 (六龜區)   |
| 吳碩恩 (六龜區)   | 樂大誠 (六龜區)   | 林上智 (甲仙區)   | 吳振揚 (甲仙區)   |
| 陳育慶 (甲仙區)   | 葉峰榮 (甲仙區)   | 劉育銘 (甲仙區)   | 王耀霆 (甲仙區)   |
| 蔡佳成 (甲仙區)   | 張巧平 (竹田鄉)   | 蘇昱達 (竹田鄉)   | 楊宗穎 (竹田鄉)   |
| 林弘益 (竹田鄉)   | 賴光德 (竹田鄉)   | 邱紹文 (竹田鄉)   | 邱宇斌 (竹田鄉)   |
| 陳建設 (杉林區)   | 林義敦 (杉林區)   | 張皓宇 (杉林區)   | 李順興 (杉林區)   |
| 蕭文明 (杉林區)   | 朱國棟 (杉林區)   | 周建宏 (杉林區)   | 羅智盈 (佳冬鄉)   |
| 王世文 (佳冬鄉)   | 賴金文 (佳冬鄉)   | 郭哲嘉 (佳冬鄉)   | 顏宏哲 (佳冬鄉)   |
| 左啟民 (佳冬鄉)   | 陳彥廷 (佳冬鄉)   | 王桂明 (長治鄉)   | 陳義宗 (長治鄉)   |
| 顏 偉 (長治鄉)   | 邱壬振 (長治鄉)   | 賴仁傑 (長治鄉)   | 黃榮貴 (長治鄉)   |
| 王俊傑 (長治鄉)   | 劉文甲 (美濃區)   | 翁勻倩 (美濃區)   | 唐昱楹 (美濃區)   |
| 鍾立文 (美濃區)   | 黃柏涵 (美濃區)   | 陳晉彥 (美濃區)   | 黃竑鎬 (美濃區)   |
| 廖欽貴 (高樹鄉)   | 廖德魁 (高樹鄉)   | 許榮都 (高樹鄉)   | 邱宥閔 (高樹鄉)   |
| 吳浚民 (高樹鄉)   | 林炳華 (高樹鄉)   | 李奕學 (高樹鄉)   | 歐諺霖 (新埤鄉)   |
| 劉嘉光 (新埤鄉)   | 涂誌豪 (新埤鄉)   | 戴國華 (新埤鄉)   | 陳志良 (新埤鄉)   |
| 黎正宗 (萬巒鄉)   | 林立宸 (萬巒鄉)   | 戴上貴 (萬巒鄉)   | 李煥斌 (萬巒鄉)   |
| 曾哲彥 (萬巒鄉)   | 張焜曜 (萬巒鄉)   | 林連廣 (萬巒鄉)   | 吳嘉祐 (麟洛鄉)   |
| 徐瑞昌 (麟洛鄉)   | 黃昌德 (麟洛鄉)   | 徐國政 (麟洛鄉)   | 劉昭正 (麟洛鄉)   |
| 郭東源 (麟洛鄉)   | 吳德棋 (客發中心)  | 邱鵬瑞 (客發中心)  | 江盛來 (客發中心)  |
| 林宏駿 (客發中心)  | 何金樑 (客發中心)  | 洪登欽 (客發中心)  | 曾翰文 (客發中心)  |
| 李冠新 (屏縣客務處) | 顏廷霖 (屏縣客務處) | 邱善寧 (屏縣客務處) | 鍾振平 (屏縣客務處) |
| 謝博興 (屏縣客務處) | 蔡璧光 (屏縣客務處) | 何昌華 (屏縣客務處) | 劉正斌 (高市客委會) |
| 陳仁財 (高市客委會) | 王世華 (高市客委會) | 林偉鈞 (高市客委會) | 邱國安 (高市客委會) |
| 吳聲焱 (高市客委會) |             |             |             |



## 二、社女組

### 1、5K

|             |             |             |             |
|-------------|-------------|-------------|-------------|
| 李靜穎 (內埔鄉)   | 鍾佳蓉 (內埔鄉)   | 吳若慈 (內埔鄉)   | 李佳柔 (內埔鄉)   |
| 楊侑媛 (內埔鄉)   | 許意欣 (內埔鄉)   | 黃子芹 (內埔鄉)   | 羅碧華 (六龜區)   |
| 楊壬帆 (六龜區)   | 黃寶慧 (六龜區)   | 陳妍妃 (六龜區)   | 林怡君 (六龜區)   |
| 溫麗美 (六龜區)   | 林欣薇 (六龜區)   | 林佩儀 (甲仙區)   | 林亦庭 (甲仙區)   |
| 潘怡欣 (甲仙區)   | 楊舒涵 (甲仙區)   | 郭俞伶 (甲仙區)   | 劉芷瑄 (甲仙區)   |
| 江怡敏 (甲仙區)   | 陳靖絨 (竹田鄉)   | 宋秋菊 (竹田鄉)   | 陳怡萍 (竹田鄉)   |
| 廖慧宜 (竹田鄉)   | 吳蕙琪 (竹田鄉)   | 石文鳳 (竹田鄉)   | 陳秋蓮 (竹田鄉)   |
| 劉秀玉 (杉林區)   | 蕭麗雯 (杉林區)   | 陳美招 (杉林區)   | 黃碧珠 (杉林區)   |
| 邱素麗 (杉林區)   | 謝幸蓁 (杉林區)   | 林品紋 (杉林區)   | 紀靜秋 (佳冬鄉)   |
| 李佳玲 (佳冬鄉)   | 湯巧華 (佳冬鄉)   | 陳婉玉 (佳冬鄉)   | 李佳安 (佳冬鄉)   |
| 鍾瑞園 (佳冬鄉)   | 賴郁華 (佳冬鄉)   | 鄭文琇 (長治鄉)   | 張春燕 (長治鄉)   |
| 劉秋蘭 (長治鄉)   | 吳鳳娟 (長治鄉)   | 藍芳宜 (長治鄉)   | 邱明珠 (長治鄉)   |
| 余小華 (長治鄉)   | 劉衣珊 (美濃區)   | 鄒慈函 (美濃區)   | 洪靖惠 (美濃區)   |
| 張雅婷 (美濃區)   | 劉子楹 (美濃區)   | 曾艾 (美濃區)    | 劉紫英 (美濃區)   |
| 王宗儀 (高樹鄉)   | 洪靜怡 (高樹鄉)   | 吳佳慧 (高樹鄉)   | 王芳惠 (高樹鄉)   |
| 詹瓊春 (高樹鄉)   | 王瓊菽 (高樹鄉)   | 溫婉婷 (高樹鄉)   | 施純娟 (新埤鄉)   |
| 曾惠琴 (新埤鄉)   | 黃姿綾 (新埤鄉)   | 黃莉婷 (新埤鄉)   | 賴佳藍 (萬巒鄉)   |
| 羅梓凌 (萬巒鄉)   | 林瑩珠 (萬巒鄉)   | 王新雅 (萬巒鄉)   | 楊雅雯 (萬巒鄉)   |
| 郭盈秀 (萬巒鄉)   | 李慧容 (萬巒鄉)   | 黃子玲 (麟洛鄉)   | 黃子珍 (麟洛鄉)   |
| 吳羽芳 (麟洛鄉)   | 李怡欣 (客發中心)  | 吳欣諭 (客發中心)  | 李心儀 (客發中心)  |
| 劉一慧 (客發中心)  | 曾琲 (客發中心)   | 鍾旻玲 (客發中心)  | 黃靖雯 (客發中心)  |
| 程嵐馨 (屏縣客務處) | 吳雅慧 (屏縣客務處) | 曾子昀 (屏縣客務處) | 王心妤 (屏縣客務處) |
| 李彥慧 (屏縣客務處) | 江蘭芸 (屏縣客務處) | 謝錦絨 (屏縣客務處) | 凌清美 (高市客委會) |
| 曾湘雯 (高市客委會) | 鍾鳳英 (高市客委會) | 李旻臻 (高市客委會) | 黃麗花 (高市客委會) |
| 陳燕萍 (高市客委會) | 張瑞芳 (高市客委會) |             |             |

## 2022 第 57 屆六堆運動會棒球隊職員名單

### 一、國中 A

#### 1、美濃國中

領隊:利文鳳 執行教練:曾國光 管理:鍾麒翔

劉楚楊 張聖翊 周君龍 潘秋樺 吳承浩 黃瑞銘 林世凱 吳秉軒 陳志勇  
林凱傑 許舜甯 李世榮 蕭弘勛 宋本濬 楊皓喆 陳錦泰 郭宥宏 杜禹安  
張村蔚 陳其駿

#### 2、高泰國中

領隊:孫訢益 執行教練:劉家豪,黃梓育 管理:吳英仲

李奕賢 楊爾傑 王弘智 阮萬澄 吳偉傑 江研恩 鄭庭安 董翰林 許志安  
許育銘 陳鉞峰 楊宇祥 李文皓

### 二、國小 A

#### 1、美濃區

領隊:邱彥瑄 執行教練:吳嘉隆,柯進明 管理:曾思涵

顏少庭 邱立睿 杜柏宗 鍾岳翰 黃文杰 楊淞汎 張祐寧 劉承翰 劉政鑫  
傅宥程 陳泓佑 郭泓毅 陳仕翔 黃偉倫

#### 2、高樹鄉

領隊:艾旭毅 執行教練:涂進德 管理:蘇坤亮

郭平安 呂德昇 朱譽 曹家福 楊尹智 郭明杰 梁祐鈞 溫祥煒 江祈樂  
蔡日騰 黃奕鈞 黃駿騰 楊知淨

### 三、國小 B

#### 1、美濃區

領隊:邱彥瑄 執行教練:吳嘉隆,柯進明 管理:馮志仁

陳德興 林天佑 陳柏翰 陳宥玄 劉宇昇 李楨霖 龔登科 林祥睿 張宏佑  
劉亦竣 吳沛暘 張善翔 朱健弘 陳柏丞

#### 2、高樹鄉

領隊:陳和貴 執行教練:楊清源,盧俊宇 管理:鍾佩芳

范雍祐 劉子豪 胡偉庭 楊崇廷 楊崇楷 楊尹盛 鄭楷勳 陳宣宇 陳翔叡  
楊丞維 陳冠宇 鄭楷騰 潘定彥 范宸維 洪立恩

## 2022 第 57 屆六堆運動會棒球比賽名單

### 一、國中組

#### 美濃國中 A：

張村蔚 杜禹安 楊皓喆 李世榮 陳志勇 周君龍 黃瑞銘 陳其駿 郭宥宏 宋本濬 許舜甯  
吳秉軒 張聖翊 吳承浩 林凱傑 陳錦泰 蕭弘勛 劉楚楊 林世凱 潘秋樺

#### 高泰國中 A：

李奕賢 許志安 楊宇祥 江研恩 王弘智 董翰林 陳鉞峰 吳偉傑 楊爾傑 李文皓 許育銘  
鄭庭安 阮萬澄

### 二、國小組

#### 美濃區 A：

陳泓佑 顏少庭 郭泓毅 邱立睿 陳仕翔 黃文杰 杜柏宗 黃偉倫 鍾岳翰 楊淞汎 張祐寧  
劉承翰 傅宥程 劉政鑫

#### 美濃區 B：

陳德興 陳宥玄 林天佑 劉宇昇 陳柏翰 劉亦竣 李楨霖 吳沛暘 龔登科 張宏佑 張善翔  
林祥睿 陳柏丞 朱健弘

#### 高樹鄉 A：

黃駿騰 呂德昇 楊知淨 朱 譽 楊尹智 曹家福 郭明杰 江祈樂 梁祐鈞 溫祥煒 蔡日騰  
黃奕鈞 郭平安

#### 高樹鄉 B：

范宸維 楊崇廷 楊尹盛 楊崇楷 鄭楷勳 楊丞維 陳宣宇 范雍禎 陳翔叡 陳冠宇 鄭楷騰  
劉子豪 潘定彥 洪立恩 胡偉庭

## 2022 第 57 屆六堆運動會棒球比賽秩序表

比賽日期:111 年 2 月 26 日、2 月 27 日

比賽場地:屏東縣美和中學

### 國中組:2隊(表演賽)

1美濃國中A       $\frac{(-)2/27}{10:00}$       2高泰國中A

### 國小組：4隊取2名

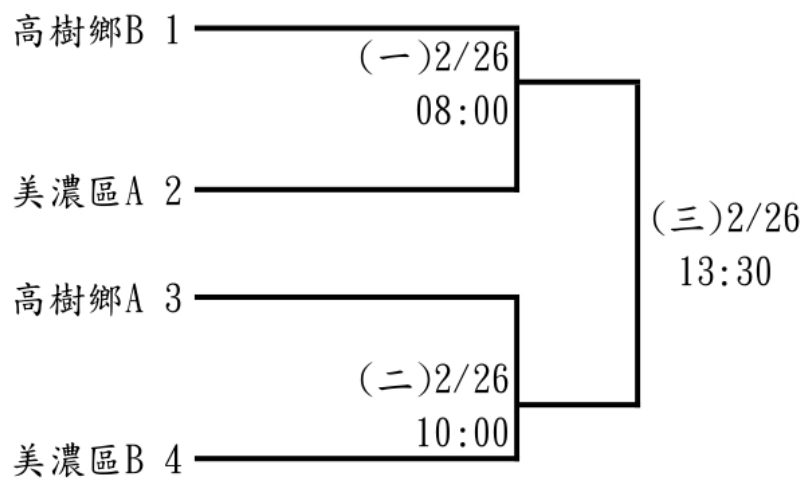

## 2022 第 57 屆六堆運動會羽球隊職員名單

### 一、社男

#### 1、甲仙區

領隊:蕭見益 執行教練:陳國評 管理:張素鳳

陳正偉 林英哲 許利百 劉應潮 黃順肯 蘇昭元 潘家祥 孫孟杰 廖建成  
謝福堯

#### 2、竹田鄉

執行教練:黃本儒

李胤 張蔚譯 蘇柏睿 李忠訓 黃偉鈞 楊志翔 陳建嘉 賴煒哲 陳家和  
陳新壬

#### 3、杉林區

潘進倫 劉坤燈 郭和靖 鄭為豪 岳泰君 石翔文 楊嘉榮 杜安達立

#### 4、長治鄉

領隊:邱善榮

邱善榮 曾昆寶 鄭志賢 吳志男 張凱鈞 趙贊萍 甄國佑 劉富連

#### 5、美濃區

領隊:尹昱文 執行教練:張治文

鍾宏琦 郭庭榕 吳彥儒 劉耀城 張嘉雄 張治平 朱秀禮 黃士修 羅耀松  
羅耀原

#### 6、高樹鄉

盧中原 吳宏泉 鄒岳宏 廖展健 劉舒怡 劉璟慈 康瑞賓 陳祥瑜 胡毓晃

#### 7、萬巒鄉

執行教練:顏進生

羅俊承 林冠宇 林星宇 李國軍 林京霆 林辰則 黃智群 劉怡良 謝家筠  
李文欽

#### 8、麟洛鄉

領隊:馮文緯

徐久雁 馮文緯 陳彥宇 吳嘉祐 李東原 李明信 劉昭正 李風調

## 二、社女

### 1、甲仙區

領隊:蕭見益 執行教練:陳國評 管理:張素鳳

吳彥瑾 周瑋婷 許身榕 薛亦凡 林佩儀 吳芳雅 溫純言 周怡璇 孫珮容  
劉玉芳

### 2、竹田鄉

執行教練:黃本儒

吳孟庭 曾致 涂珊寧 張員瑞 陳芊慈 劉子優 黃馨慧 林筠軒 李綺珍  
李宜蓁

### 3、杉林區

劉慧春 李欣蓉 劉瑞臻 陳佳慧 鍾婷庭 林純甫 李岳家 陳家宜

### 4、高樹鄉

宋潔如 潘玉玲 呂曉如 柯議雅 張榆葳 王瓊怡 林庭鈺 葉純甄 蔡詠絮

### 5、客家委員會(發展中心)

領隊:何金樑

張喬琪 杜婉柔 邱秀英 鍾旻玲 李心儀 黃靖雯 曾珩 賴般若 謝明嫻

## 三、國男

### 1、崇文國中

領隊:陳作忠 執行教練:林萬宗 管理:林上智

康維倫 林柏宏 龔彥丞 陳宥丞 林品睿 黃奕翔 林圻翊 江品叡 張宸愷  
陳彥睿 王品程 陳柏韡 林吳勝龍

### 2、竹田國中

領隊:許金元 執行教練:胡皓翔

涂子文 蔡宗穎 邱繼元 曾紳祐 蔡昇剛 劉伯彥 連紹安 徐旻喆

### 3、杉林國中

林立威 朱泳霖 湯博硯 李武育 周軒煒 陳泳璋 張明穎 王韋捷 黃茂源  
詹士宏 何政民 劉佳城 潘躍宗

### 4、美濃國中

領隊:利文鳳 執行教練:林冬燕 管理:余添財

林玠宇 葉宥良 鄭昱廷 劉彥辰 江俊翔 吳宗祐 劉彥谷 邱智瑋 黃世豪  
溫治鈞

## 5、南隆國中

領隊:尹昱文 執行教練:張治文 管理:李學文

劉子淵 鍾坤紋 林書宏 黃鈺評

## 6、大路關國中

領隊:陳文龍 執行教練:劉舒怡

邱詠盛 邱星運

## 7、萬巒國中

領隊:陳朝賢 執行教練:陳忠羿 管理:吳宇立

吳少謙 涂瑋辰 陳俊喆 曾冠倫 紀嘉宏 潘傳熙 鄭宇軒 潘逸洋 康宇承

黃丞佑 陳寬豪 林羿亨 湯晨浩

## 8、麟洛國中

領隊:賴詠清 執行教練:楊政順 管理:宋莉瑛

馮品仁 楊竣棋 曹聖斌 黃秉翔 湯子翰 葉承恩 徐邦廷 楊長晏

## 四、國女

### 1、崇文國中

領隊:陳作忠 執行教練:林萬宗 管理:陳育婷

林孟璇 阮宥蓁 許菀沛 胡琳栩 鄒承楹 潘佳惠 黃翊瑄 洪翊晴

### 2、竹田國中

領隊:許金元 執行教練:胡皓翔

蘇品文 林宜蓁

### 3、杉林國中

何婷婷 溫乃嘉 林紋菁 陳瑞涵 蘇奕青 潘韋秀 吳佩霖

### 4、南隆國中

領隊:尹昱文 執行教練:張治文 管理:葉安惠

楊方婷 施甯予

### 5、萬巒國中

領隊:陳朝賢 執行教練:林品嬋

陳以庭 李玉凡

## 五、小男 A

### 1、內埔鄉

領隊:邱坤玉 執行教練:林源 管理:蔡書賢

林柏宇 潘力帆 陳宥廷 陳泰誠 周陽 蔡永紳 蔡永暢

### 2、竹田鄉

執行教練:趙天民

涂峻崧 黃親穎 陳雲 林天佑

### 3、萬巒鄉

領隊:溫在成 執行教練:顏進生 管理:王志勇

李玉成 郭晉瑋 林墾 李振揚 涂珉瑞

## 六、小男 B

### 1、萬巒鄉

領隊:陳昆益 執行教練:吳蔚銘 管理:李雅鈴

李沅謹 林宇星 林建辰 林品辰 葉立睿

## 七、小女

### 1、內埔鄉

領隊:邱坤玉 執行教練:蔡書賢

林妙芸 官亮好 吳心好 沈思涵 周郁婕 周郁宴

### 2、萬巒鄉

領隊:陳彥杰 執行教練:薛依齡

唐睿涵 李恩慧 郭姃瑄 余壬美 張佩嫻



## 2022 第 57 屆六堆運動會羽球比賽名單

### 一、社男組

#### 1、團體

甲仙區：潘家祥 劉應潮 謝福堯 林英哲 孫孟杰 蘇昭元 許利百 陳正偉 黃順肯 廖建成  
竹田鄉：李胤 張蔚譯 賴煒哲 楊志翔 陳新壬 陳家和 陳建嘉 李忠訓 蘇柏睿 黃偉鈞  
杉林區：劉坤燈 潘進倫 岳泰君 郭和靖 石翔文 鄭為豪 楊嘉榮 杜安達立  
長治鄉：甄國佑 邱善榮 張凱鈞 劉富連 鄭志賢 曾昆寶 趙贊萍 吳志男  
美濃區：黃士修 鍾宏琦 劉耀城 郭庭榕 張治平 張嘉雄 吳彥儒 羅耀原 朱秀禮 羅耀松  
高樹鄉：陳祥瑜 康瑞賓 胡毓晃 廖展健 盧中原 劉璟慈 鄒岳宏 吳宏泉 劉舒怡  
萬巒鄉：羅俊承 李文欽 林京霆 林星宇 謝家筠 黃智群 林冠宇 林辰則 李國軍 劉怡良  
麟洛鄉：吳嘉祐 李風調 李明信 陳彥宇 馮文緯 劉昭正 李東原 徐久雁

### 二、社女組

#### 1、團體

甲仙區：吳芳雅 林佩儀 許身榕 薛亦凡 周瑋婷 劉玉芳 周怡璇 孫珮容 吳彥瑾 溫純言  
竹田鄉：曾致 林筠軒 黃馨慧 陳芊慈 吳孟庭 李宜蓁 劉子優 張員瑞 李綺珍 涂珊寧  
杉林區：鍾婷庭 林純甫 陳家宜 劉瑞臻 陳佳慧 李欣蓉 劉慧春 李岳家  
高樹鄉：潘玉玲 王瓊怡 宋潔如 張榆葳 林庭鈺 蔡詠絮 葉純甄 柯議雅 呂曉如  
客家委員會(發展中心)：杜婉柔 李心儀 黃靖雯 謝明嬛 鍾旻玲 賴般若 邱秀英  
張喬琪 曾 珮

### 三、國男組

#### 1、單打

陳宥丞(崇文國中) 林柏宏(崇文國中) 龔彥丞(崇文國中) 林吳勝龍(崇文國中)  
連紹安(竹田國中) 蔡宗穎(竹田國中) 涂子文(竹田國中) 徐旻喆(竹田國中)  
林立威(杉林國中) 湯博硯(杉林國中) 朱泳霖(杉林國中) 李武育(杉林國中)  
劉子淵(南隆國中) 潘傳熙(萬巒國中) 陳寬豪(萬巒國中) 陳俊喆(萬巒國中)  
曾冠倫(萬巒國中) 邱詠盛(大路關國中)

## 2、雙打

黃奕翔 林品睿 (崇文國中)(1)  
周軒煒 陳泳璋 (杉林國中)(1)  
劉子淵 鍾坤紋 (南隆國中)(1)  
康宇承 潘逸洋 (萬巒國中)(1)  
江品叡 林圻翹 (崇文國中)(2)  
何政民 張明穎 (杉林國中)(2)  
黃鈺評 林書宏 (南隆國中)(2)  
黃秉翔 曹聖斌 (麟洛國中)(2)  
劉伯彥 蔡昇剛 (竹田國中)(3)  
江俊翔 吳宗祐 (美濃國中)(3)  
湯子翰 葉承恩 (麟洛國中)(3)  
連紹安 徐旻喆 (竹田國中)(4)  
邱智瑋 劉彥谷 (美濃國中)(4)  
徐邦廷 楊長晏 (麟洛國中)(4)

蔡宗穎 涂子文 (竹田國中)(1)  
葉宥良 林玠宇 (美濃國中)(1)  
邱詠盛 邱星運 (大路關國中)(1)  
楊竣棋 馮品仁 (麟洛國中)(1)  
邱繼元 曾紳祐 (竹田國中)(2)  
鄭昱廷 劉彥辰 (美濃國中)(2)  
吳少謙 鄭宇軒 (萬巒國中)(2)  
張宸愷 陳彥睿 (崇文國中)(3)  
黃茂源 詹士宏 (杉林國中)(3)  
黃丞佑 涂瑋辰 (萬巒國中)(3)  
王品程 陳柏韡 (崇文國中)(4)  
劉佳城 潘躍宗 (杉林國中)(4)  
湯晨浩 林羿亨 (萬巒國中)(4)

## 3、團體

崇文國中：陳宥丞 黃奕翔 龔彥丞 康維倫 陳彥睿 林柏宏 江品叡 林圻翹 林品睿  
林吳勝龍

杉林國中：周軒煒 王韋捷 陳泳璋 李武育 朱泳霖 湯博硯 潘躍宗 林立威 張明穎  
劉佳城

美濃國中：劉彥谷 劉彥辰 江俊翔 溫治鈞 葉宥良 林玠宇 邱智瑋 黃世豪 鄭昱廷  
吳宗祐

萬巒國中：曾冠倫 涂瑋辰 陳俊喆 黃丞佑 潘傳熙 吳少謙 康宇承 鄭宇軒 潘逸洋  
紀嘉宏

麟洛國中：葉承恩 徐邦廷 湯子翰 曹聖斌 黃秉翔 馮品仁 楊竣棋 楊長晏

## 四、國女組

### 1、單打

許菴沛 (崇文國中) 黃翊瑄 (崇文國中) 洪翊晴 (崇文國中) 陳瑞涵 (杉林國中)  
陳以庭 (萬巒國中)

## 2、雙打

林孟璇 阮宥蓁 (崇文國中)(1)

蘇品文 林宜蓁 (竹田國中)(1)

楊方婷 施甯予 (南隆國中)(1)

陳以庭 李玉凡 (萬巒國中)(1)

胡琳栩 潘佳惠 (崇文國中)(2)

## 3、團體

崇文國中：林孟璇 洪翊晴 許菟沛 阮宥蓁 潘佳惠 胡琳栩 鄒承楹 黃翊瑄

杉林國中：何婷婷 潘韋秀 林紋菁 吳佩霖 溫乃嘉 陳瑞涵 蘇奕青

## 五、小男組

### 1、單打

林柏宇 (內埔鄉 A) 涂峻竣 (竹田鄉 A) 林天佑 (竹田鄉 A) 李振揚 (萬巒鄉 A)

林建辰 (萬巒鄉 B)

### 2、雙打

李玉成 郭晉璋 (萬巒鄉 A)(1)

李沅謹 林宇星 (萬巒鄉 B)(1)

### 3、團體

內埔鄉 A：潘力帆 蔡永紳 周 陽 陳宥廷 蔡永暢 陳泰誠

竹田鄉 A：陳 雲 涂峻竣 黃親穎 林天佑

萬巒鄉 A：郭晉璋 李玉成 林 墾 李振揚 涂珉瑞

萬巒鄉 B：林建辰 林宇星 林品辰 李沅謹 葉立睿

## 六、小女組

### 1、單打

郭姃瑄 (萬巒鄉 A) 張嫻嫻 (萬巒鄉 A)

### 2、雙打

唐睿涵 李恩慧 (萬巒鄉 A)(1)

### 3、團體

內埔鄉 A：周郁宴 官亮妤 吳心妤 周郁婕 沈思涵 林妙芸

萬巒鄉 A：郭姃瑄 張嫻嫻 余壬美 李恩慧 唐睿涵

## 2022 第 57 屆六堆運動會羽球秩序表

比賽日期:111 年 2 月 26 日、2 月 27 日

比賽場地:屏東縣竹田國中

| 時間    | Court 1  | Court 2   | Court 3  |
|-------|----------|-----------|----------|
| 09:00 | 國男團體[1]  | 國男團體[2]   | 社男組團體[1] |
| 09:48 | 社男組團體[2] | 社男組團體[3]  | 社男組團體[4] |
| 10:36 | 國男團體[3]  | 國男團體[4]   | 社女組團體[1] |
| 11:24 | 社女組團體[2] | 社男組團體[5]  | 社男組團體[6] |
| 12:12 | 社男組團體[7] | 社男組團體[8]  | 國男團體[5]  |
| 13:00 | 國男團體[6]  | 社女組團體[3]  | 社女組團體[4] |
| 13:48 | 小男組團體[1] | 小男組團體[2]  | 國男雙打A[1] |
| 14:00 |          |           | 國男雙打B[1] |
| 14:12 | 社男組團體[9] | 社男組團體[10] | 國男雙打C[1] |
| 14:24 |          |           | 國女組單打[1] |
| 14:36 |          |           | 國男雙打A[2] |
| 14:48 | 社女組團體[5] | 社女組團體[6]  | 國男雙打A[3] |
| 15:00 |          |           | 國男雙打A[4] |
| 15:12 |          |           | 國男雙打A[5] |
| 15:24 | 國男團體[7]  | 國男雙打B[2]  | 國男雙打B[3] |
| 15:36 |          |           | 國男雙打B[4] |
| 15:48 |          | 國女組單打[2]  | 國女組單打[3] |
| 16:00 |          | 國男雙打B[5]  | 國男雙打C[2] |
| 16:12 | 國男雙打C[3] | 國男雙打C[4]  | 國男雙打C[5] |
| 16:24 |          | 國女組單打[4]  | 國女組單打[5] |
| 16:36 | 國男雙打A[6] | 國男雙打A[7]  | 國男雙打B[6] |
| 16:48 | 國男雙打B[7] | 國男雙打C[6]  | 國男雙打C[7] |

## 2022 第 57 屆六堆運動會羽球秩序表

比賽日期:111 年 2 月 26 日、2 月 27 日

比賽場地:屏東縣竹田國中

| 時間    | Court 1   | Court 2   | Court 3  |
|-------|-----------|-----------|----------|
| 09:00 | 國男團體[8]   | 社女組團體[7]  | 國男雙打A[8] |
| 09:12 |           |           | 國男雙打B[8] |
| 09:24 |           |           | 國男雙打C[8] |
| 09:36 | 社男組團體[11] | 社男組團體[12] | 國男單打A[1] |
| 09:48 |           |           | 國男單打B[1] |
| 10:00 |           |           | 國男雙打[決1] |
| 10:12 | 小男組團體[3]  | 小男組團體[4]  | 國男雙打[決2] |
| 10:24 |           |           | 國男單打A[2] |
| 10:36 | 國男團體[9]   | 社女組團體[8]  | 國男單打A[3] |
| 10:48 |           |           | 國男單打A[4] |
| 11:00 |           |           | 國男單打A[5] |
| 11:12 | 社男組團體[13] | 國男單打B[2]  | 國男單打B[3] |
| 11:24 |           | 國男單打B[4]  | 國男單打B[5] |
| 11:36 |           | 國男雙打[決3]  | 國男雙打[決4] |
| 11:48 | 社男組團體[14] | 社女組團體[9]  | 國女組雙打[1] |
| 12:00 |           |           | 國男單打A[6] |
| 12:12 |           |           | 國男單打A[7] |
| 12:24 | 社男組團體[15] | 國男單打B[6]  | 國男單打B[7] |
| 12:36 |           | 國男雙打[決5]  | 國男雙打[決6] |
| 12:48 |           | 國男雙打[決7]  | 小男組單打[1] |
| 13:00 | 小男組團體[5]  | 小男組團體[6]  | 國女組雙打[2] |
| 13:12 |           |           | 國女組雙打[3] |
| 13:24 | 社男組團體[16] | 國男單打A[8]  | 國男單打B[8] |
| 13:36 |           | 小男組單打[2]  |          |
| 13:48 |           | 小男組單打[3]  |          |
| 14:00 | 國女組雙打[4]  | 國女組雙打[5]  | 國男單打[決1] |
| 14:12 | 國男單打[決2]  | 國男單打[決3]  | 國男單打[決4] |
| 14:24 | 小男組單打[4]  | 小男組單打[5]  |          |
| 14:45 | 國男單打[決5]  | 國男單打[決6]  | 國男單打[決7] |

## 2022 第 57 屆六堆運動會羽球秩序表

比賽日期:111 年 2 月 26 日、2 月 27 日

比賽場地:屏東縣竹田國中

社男組團體：8隊取6名

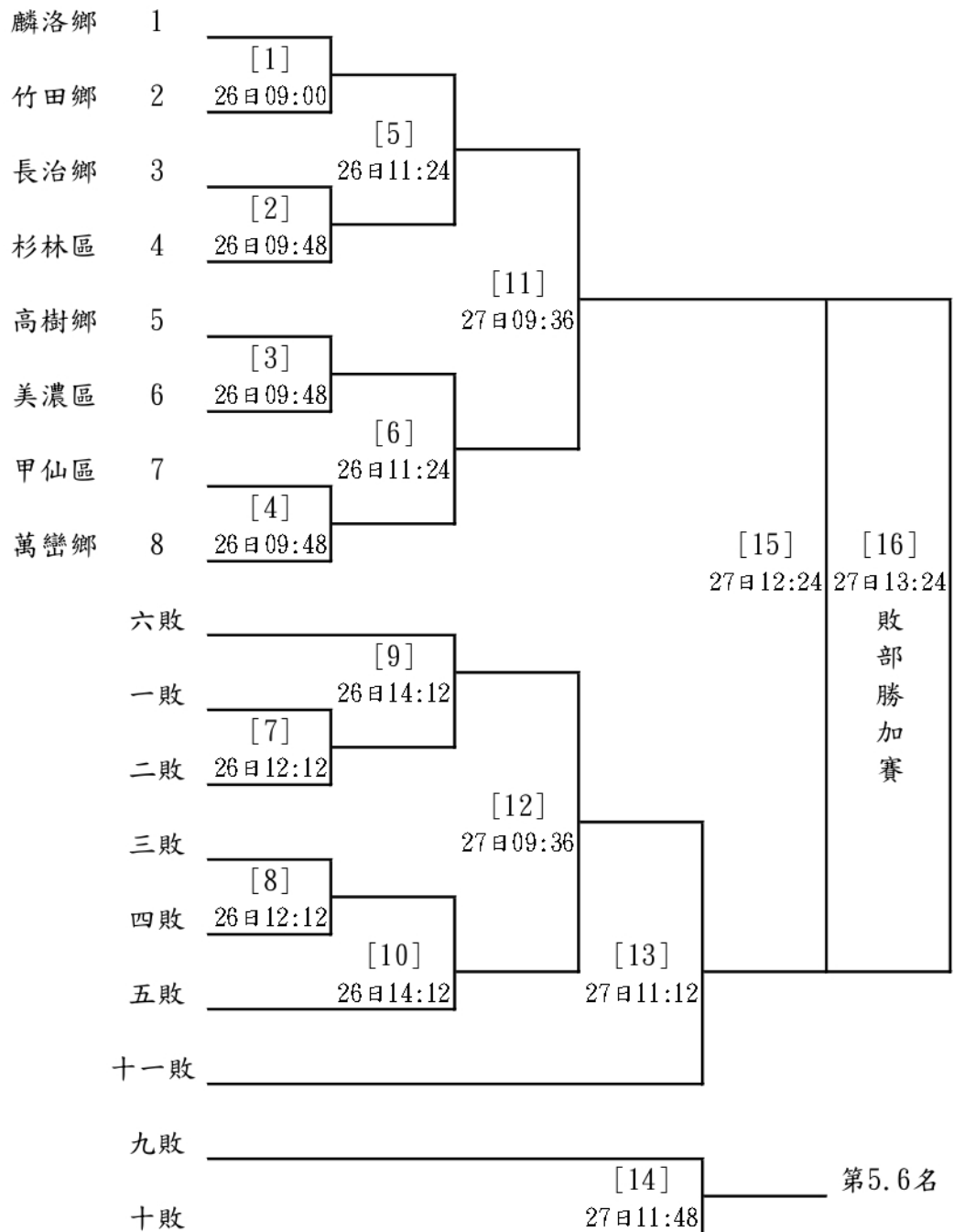

社女組團體：5隊取3名

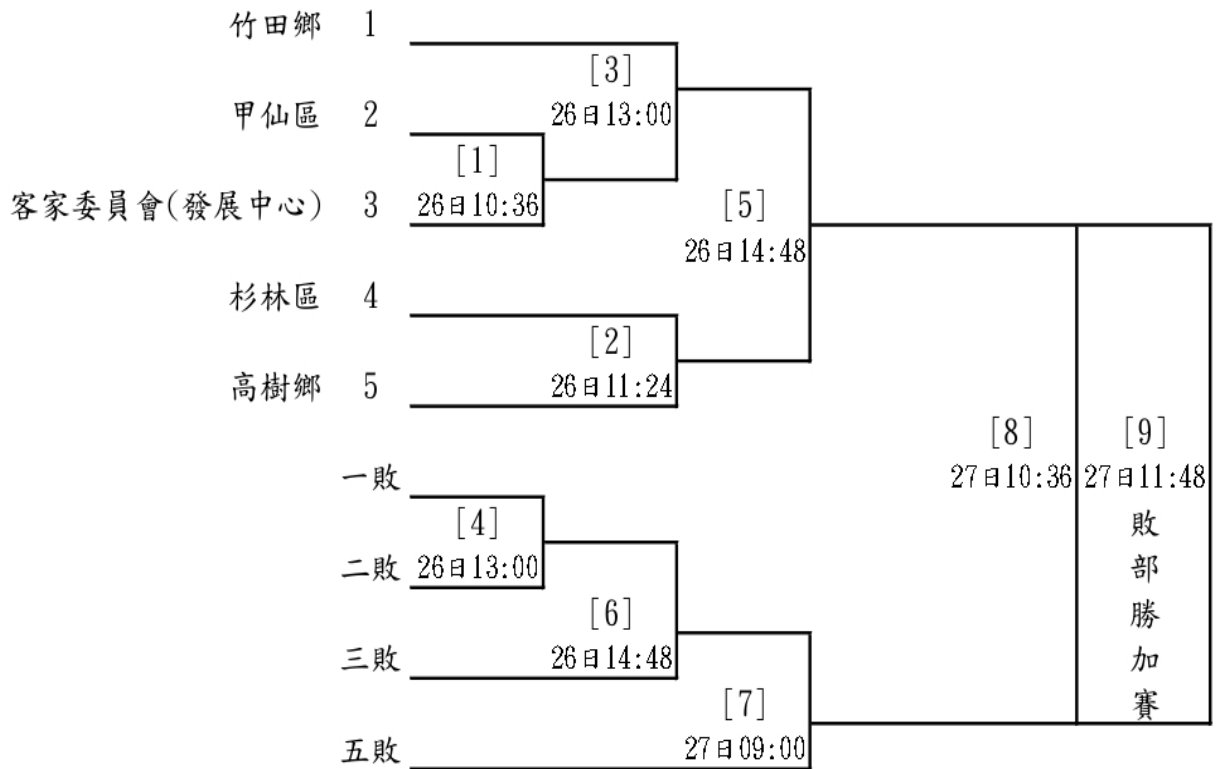

國男團體：5隊取3名

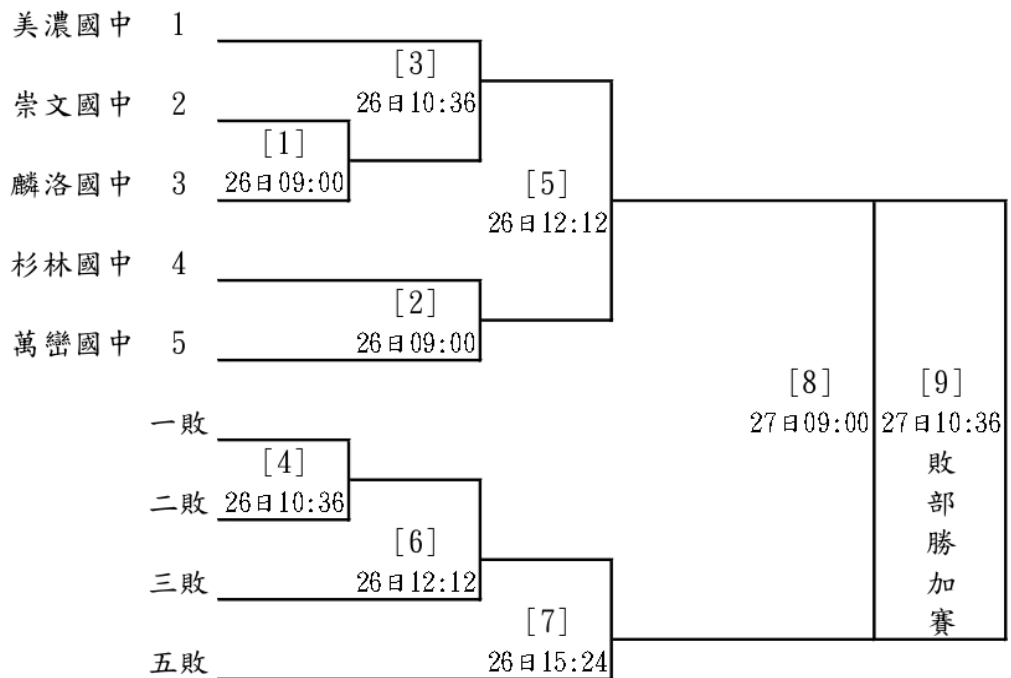

國女組團體：2隊(不比賽)

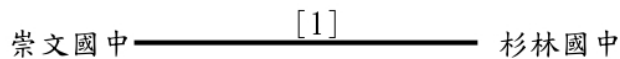

小男組團體：4隊取2名

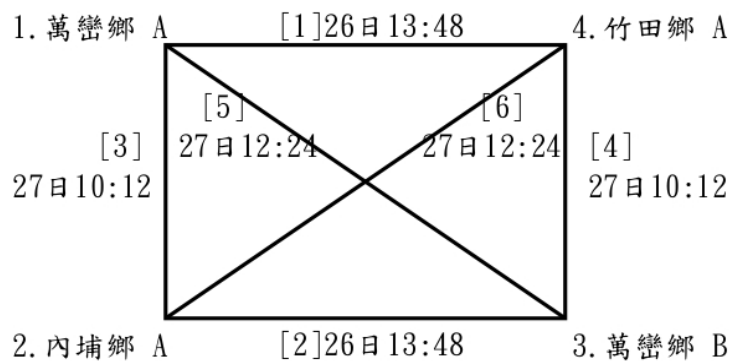

小女組團體：2隊(不比賽)

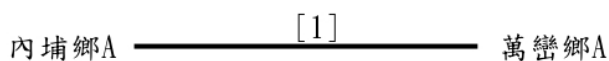



國男單打：18人。分2組，分組冠、亞軍爭四強，分組季、殿軍爭五、六名。

A 組：

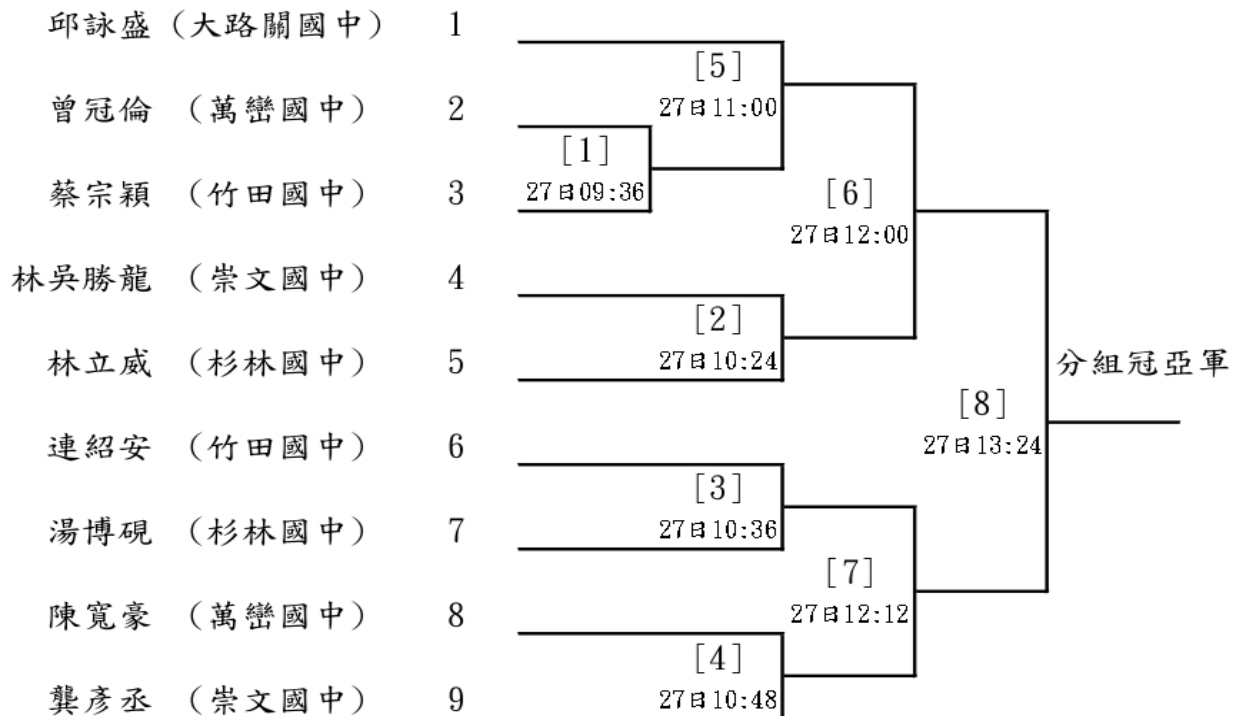

B 組：

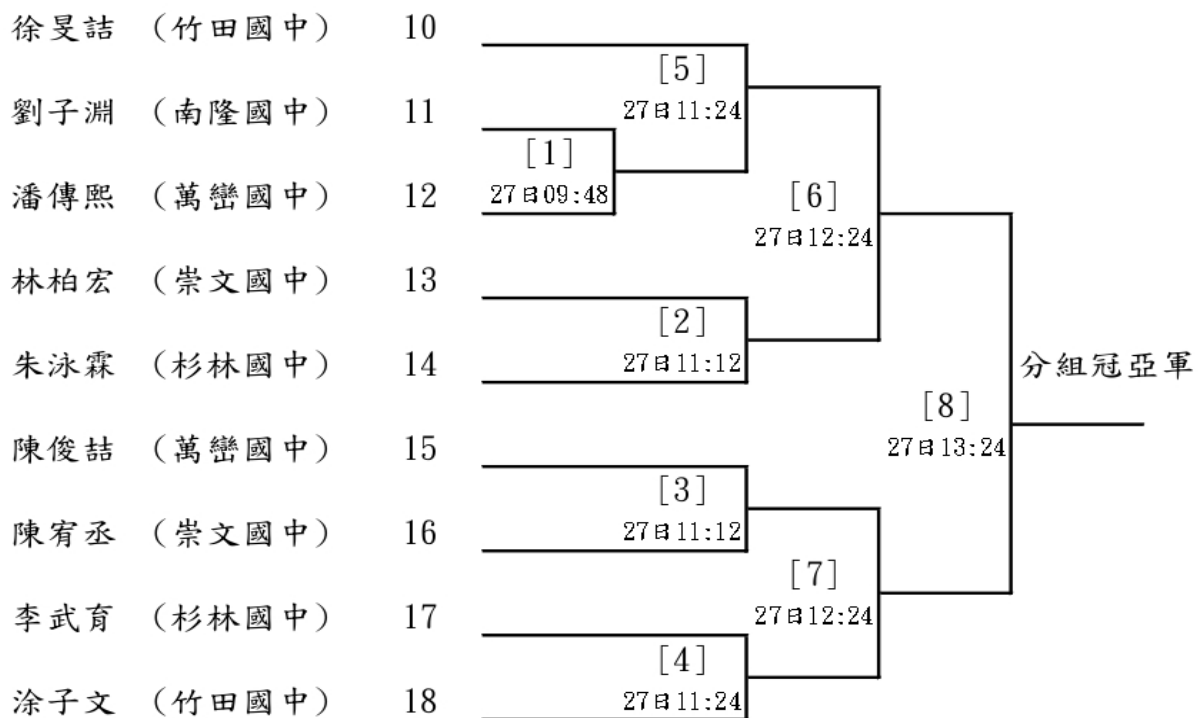

國男單打：18人。分2組，分組冠、亞軍爭四強，分組季、殿軍爭五、六名。

決賽：

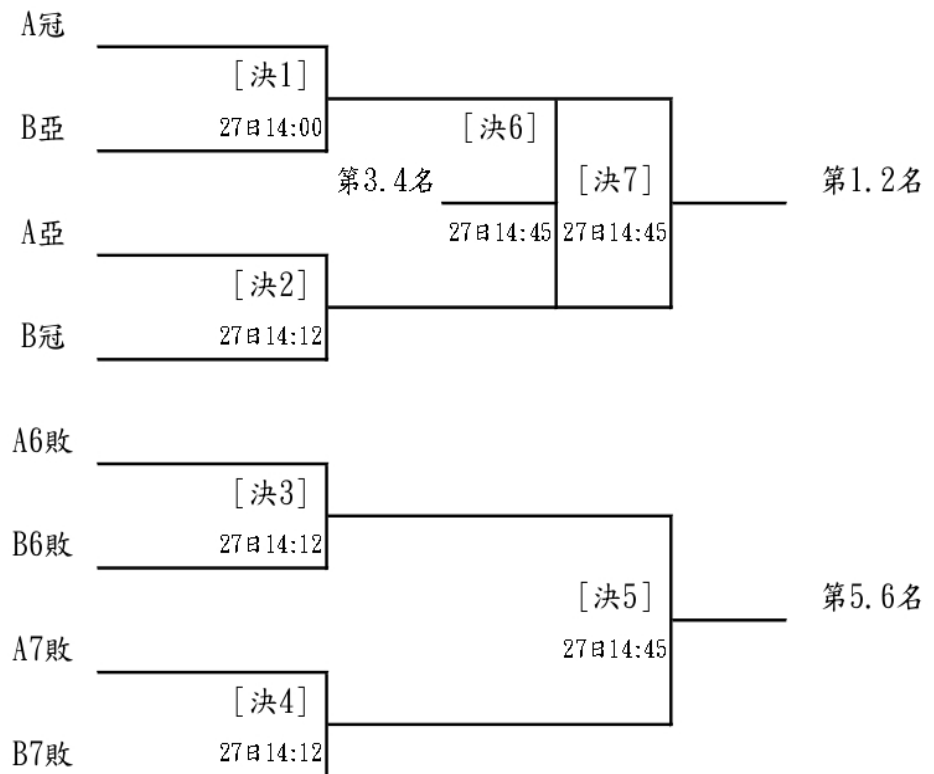

國男雙打：27組。分3組，分組取2名進決賽。

A 組：

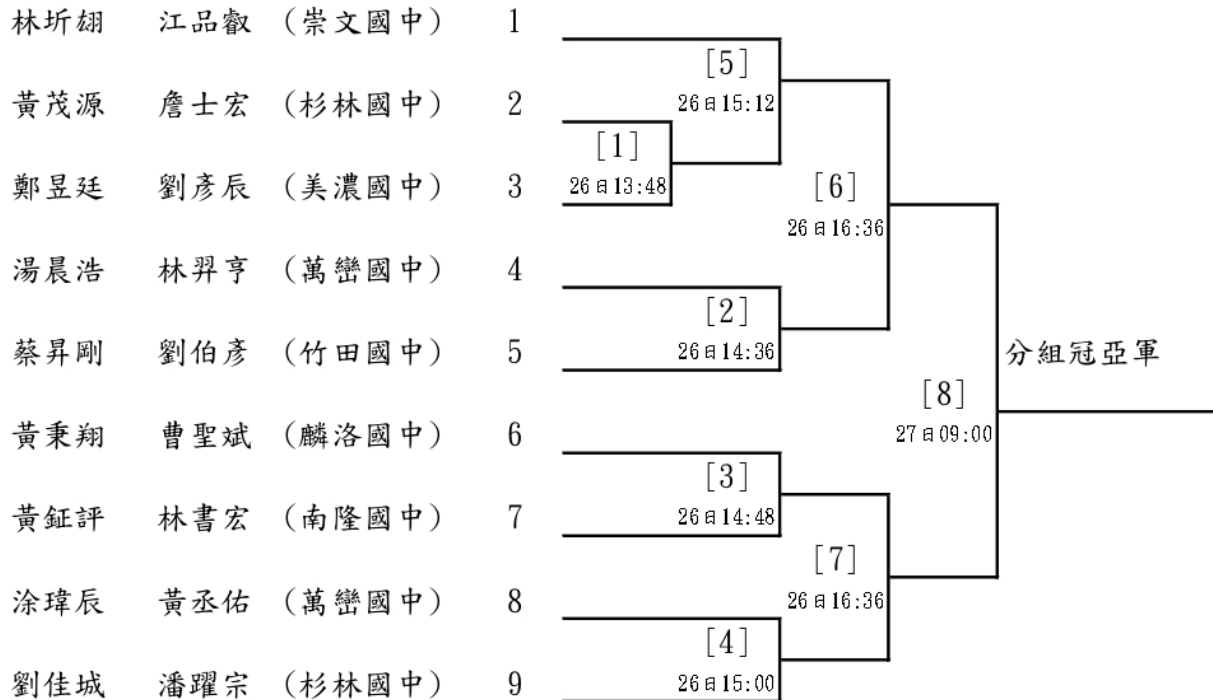

B 組：

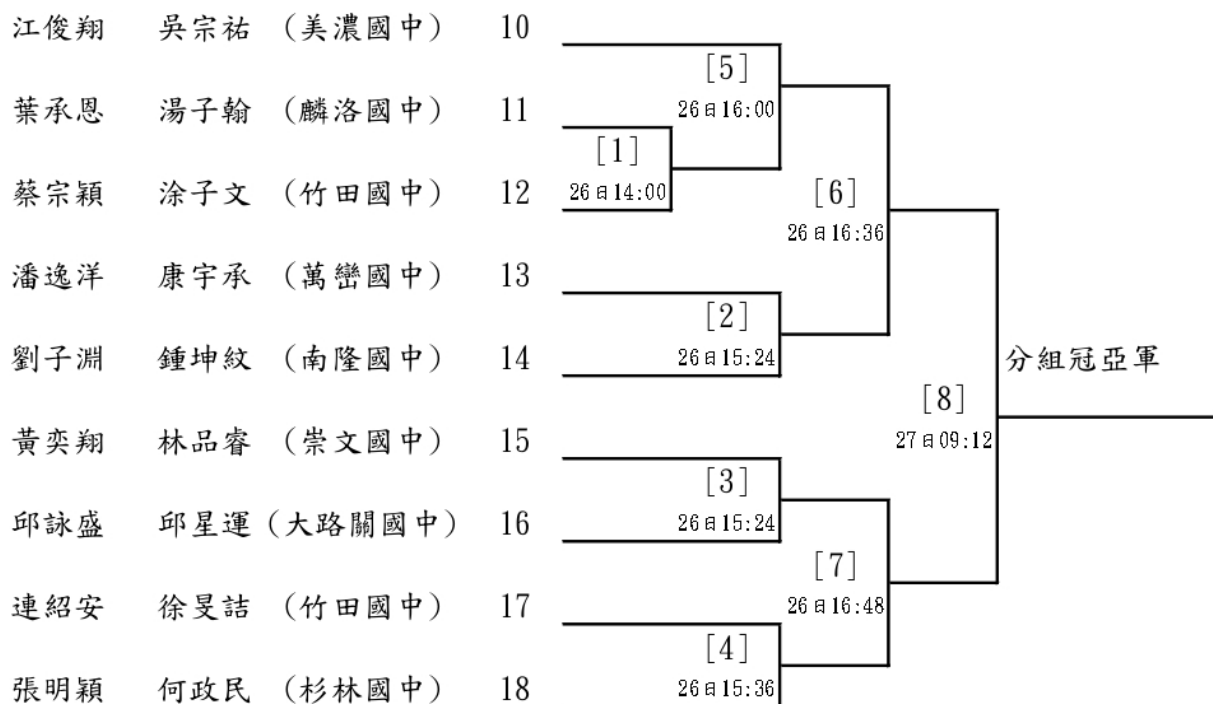

國男雙打：27組。分3組，分組取2名進決賽。

C 組：

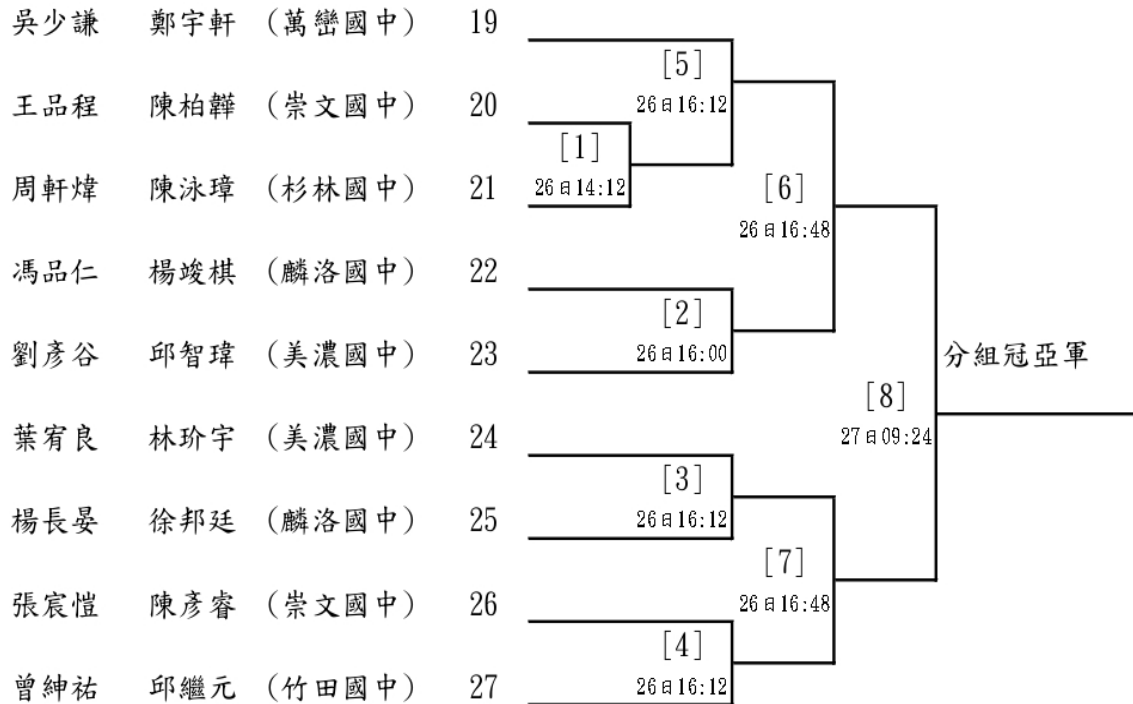

決賽：分組冠軍先抽1. 5. 6號籤，分組亞軍後抽2. 3. 4號籤

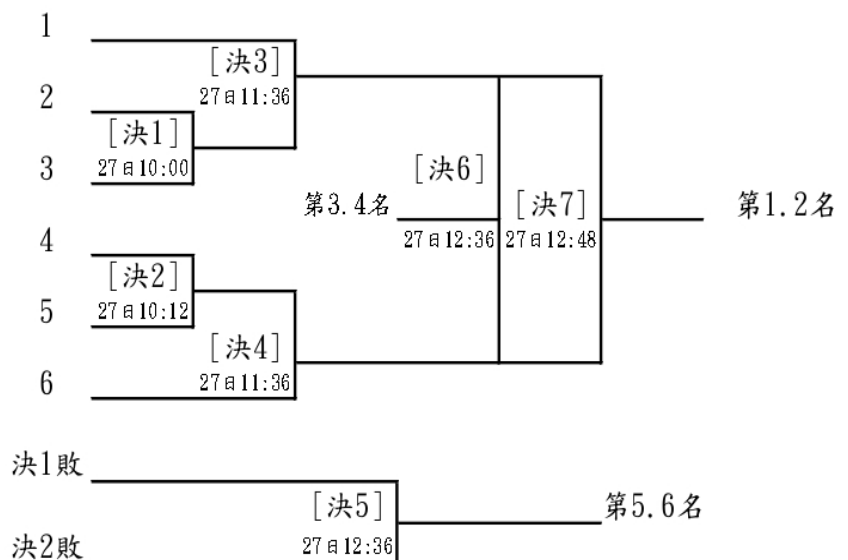

**國女組單打：5人取3名**

|            |   |           |     |     |           |       |
|------------|---|-----------|-----|-----|-----------|-------|
| 許菀冰 (崇文國中) | 1 |           |     |     |           |       |
|            |   | [3]       |     |     |           |       |
| 陳瑞涵 (杉林國中) | 2 | 26日 15:48 |     |     |           |       |
|            |   | [1]       |     |     |           |       |
| 黃翊瑄 (崇文國中) | 3 | 26日 14:24 |     | 第3名 | [4]       |       |
|            |   |           |     |     | 26日 16:24 |       |
| 洪翊晴 (崇文國中) | 4 |           |     |     |           |       |
|            |   |           | [2] |     |           |       |
| 陳以庭 (萬巒國中) | 5 | 26日 15:48 |     |     |           |       |
|            |   |           |     |     |           | 第1.2名 |
|            |   |           |     |     | [5]       |       |
|            |   |           |     |     | 26日 16:24 |       |

**國女組雙打：5組取3名**

|                |   |           |     |     |           |       |
|----------------|---|-----------|-----|-----|-----------|-------|
| 陳以庭 李玉凡 (萬巒國中) | 1 |           |     |     |           |       |
|                |   | [3]       |     |     |           |       |
| 楊方婷 施甯予 (南隆國中) | 2 | 27日 13:12 |     |     |           |       |
|                |   | [1]       |     |     |           |       |
| 胡琳栩 潘佳惠 (崇文國中) | 3 | 27日 11:48 |     | 第3名 | [4]       |       |
|                |   |           |     |     | 27日 14:00 |       |
| 林宜蓁 蘇品文 (竹田國中) | 4 |           |     |     |           |       |
|                |   |           | [2] |     |           |       |
| 阮宥蓁 林孟璇 (崇文國中) | 5 | 27日 13:00 |     |     |           |       |
|                |   |           |     |     |           | 第1.2名 |
|                |   |           |     |     | [5]       |       |
|                |   |           |     |     | 27日 14:00 |       |

小男組單打：5人取3名

|            |   |          |  |     |          |          |
|------------|---|----------|--|-----|----------|----------|
| 林建辰 (萬巒鄉B) | 1 |          |  |     |          |          |
|            |   | [3]      |  |     |          |          |
| 林柏宇 (內埔鄉A) | 2 | 27日13:48 |  |     |          |          |
|            |   | [1]      |  |     |          |          |
| 李振揚 (萬巒鄉A) | 3 | 27日12:48 |  | 第3名 | [4]      |          |
|            |   |          |  |     | 27日14:24 |          |
| 林天佑 (竹田鄉A) | 4 |          |  |     |          |          |
|            |   | [2]      |  |     |          |          |
| 涂峻竣 (竹田鄉A) | 5 | 27日13:36 |  |     |          |          |
|            |   |          |  |     |          | 第1.2名    |
|            |   |          |  |     |          | [5]      |
|            |   |          |  |     |          | 27日14:24 |

小男組雙打：2隊(不比賽)

李玉成 郭晉璋 (萬巒鄉A) ————— [1] ————— 林宇星 李沅謹 (萬巒鄉B)

小女組單打：2人(不比賽)

郭姘瑄 (萬巒鄉A) ————— [1] ————— 張佩嫻 (萬巒鄉A)

小女組雙打：1隊不比賽 唐睿涵 李思慧 (萬巒鄉A)

## 2022 第 57 屆六堆運動會桌球隊職員名單

### 一、社男

#### 1、內埔鄉

領隊:黃永尚 執行教練:賴清霖

林廣文 邱俊梁 鍾榮洋 廖豐秋 涂文星 曾望 陳建成 黃智維 吳一德  
黃冠熏

#### 2、竹田鄉

領隊:陳吉田 執行教練:曾德勝

陳振凱 陳逸杰 連富吉 陳彥程 劉坤原 葉家澄 吳定安 胡唯晟 陳亦儒  
李岳勳

#### 3、杉林區

領隊:劉德旺 執行教練:劉瑞瑩

劉瑞瑩 劉貴貞 沈峯明 李順傑 劉炳輝 劉輔義 邱永祥 楊哲宇 曾惠鈺  
于士捷

#### 4、長治鄉

領隊:陳賢惠 執行教練:呂德川

邱秀全 邱倉玄 賴俊宇 黃御恩 羅佑丞 廖泓捷 邱定承 邱富銓 馮潤賓

#### 5、美濃區

領隊:王果行 執行教練:吳才通

王新達 張榮華 張瑞芳 楊國徽 楊孝治 林澄作 張振毅 羅綠平 張耀文  
李明璇

#### 6、新埤鄉

領隊:馮招金 執行教練:張佳鈺

張宏霖 張宏瑞 張宏龍 林達聰 黃巨漢 葉慶雄 葉慶瑞 孔立偉 孔親立  
涂燕光

#### 7、萬巒鄉

領隊:巫福麟 執行教練:熊世光

林裕隆 林志明 巫福麟 林政杰 林碧澍 武陸翊 林任堂

## 8、麟洛鄉

領隊:傅龍明 執行教練:宋瑞川

宋明誠 宋偉志 鍾兆軒 謝譯賢 徐絃家 陳永成 曹晃安 邱毓寬 李一良  
陳又維

## 二、社女

### 1、內埔鄉

領隊:陳耀慶 執行教練:賴永財

施立文 蘇月燕 羅屏如 邱美貞 李芸珮 黃雨潔 許玉沛 謝馨誼 陳怡臻  
游舒丞

### 2、竹田鄉

領隊:蕭淑芳 執行教練:陳辰貴

李秀貞 陳維欣 陳美珠 陳金珠 游秀霞 覺雲芳 李奕潔 徐桂香 莊筱元  
莊筱彤

### 3、長治鄉

領隊:邱品程 執行教練:郭宗南

黃莉麗 莊貴香 陳瓊芬 阮玉燕 陳明雪 陳妙玲 沈 驗 許玉芬 羅苡僑  
陳賢娣

### 4、美濃區

領隊:陳炳奇 執行教練:林宏澤

黃淑貞 洪彩純 柯味香 林于藍 江宜曉 黃癸華 邱莉香

### 5、麟洛鄉

領隊:陳永成 執行教練:高舉連 管理:曾清朝

謝雪梅 宋冠萱 黃 音 林芳英 江秋桂 張錦治 方育瑜 蘇 慎 葉芮羽

## 三、國男

### 1、美濃國中

領隊:利文鳳 執行教練:林江威 管理:邱淑英

黃泓睿 黃冠舜 楊鉉鉦 溫子睿 鄭鈞遠 利瑋翰 劉子豪 林永上



## 四、小男

### 1、內埔鄉

領隊:邱照麟 執行教練:曾智盟 管理:蔡明璇

邱栢成 龔靖 黃奕瀚 蔡唯呈 陳硯楷 林科澄 陳睿浩 林嘉宸 陳恕  
陳彌

### 2、竹田鄉

領隊:林秀玲 執行教練:陳隆長

張惟森 李詠掄 吳唯丞 邱俊偉 吳定一 林瑋宸 吳昕勇 吳昕翊 邱嶺祐  
鄧榮元

### 3、杉林區

領隊:蔡駿暉 執行教練:黃方泉 管理:王文慧

張心瑞 鍾翊華 王冠勳 李品豫 張昊閔 卓嘉誠 古名琮 張唯倫

### 4、美濃區

領隊:邱彥瑄 執行教練:張清祥 管理:林聖傑

林凡軒 林韻晟 林祺烜 劉禹軍 沈靖倫 吳亞澄 曾惠婕 馮詩貽 邱子恩  
宋佳龍

## 五、小女

### 1、內埔鄉

領隊:邱照麟 執行教練:許志明 管理:林曉君

李宥頤 吳燕蘭 曾家綾 鍾曦瑩 李意涵 利雨祐 賴素之 舒凡恩 戴予  
戴妍

### 2、杉林區

領隊:蔡俊暉 執行教練:沈峯明 管理:王文慧

吳品叡 張致甯 楊佳莉 黃晨蓁 卓雅蕾 洪瑋佑 林子馨

### 3、美濃區

領隊:邱彥瑄 執行教練:馮志仁 管理:陳威志

宋佳蓁 邱子庭 林采璃 劉承棻 梁翎茜 羅鈺樺

## 2022 第 57 屆六堆運動會桌球比賽名單

### 一、社男組

#### 1、團體

內埔鄉：鍾榮洋 吳一德 陳建成 黃冠熏 曾 望 邱俊梁 林廣文 廖豐秋 黃智維  
涂文星

竹田鄉：胡唯晟 李岳勳 葉家澄 連富吉 劉坤原 陳振凱 陳亦儒 吳定安 陳彥程  
陳逸杰

杉林區：劉炳輝 曾惠鈺 李順傑 楊哲宇 邱永祥 于士捷 劉貴貞 沈峯明 劉輔義  
劉瑞瑩

長治鄉：廖浚捷 黃御恩 賴俊宇 羅佑丞 邱倉玄 邱定承 馮潤賓 邱秀全 邱富銓  
美濃區：林澄作 李明璇 張瑞芳 楊孝治 王新達 楊國徽 張振毅 羅綠平 張耀文  
張榮華

新埤鄉：張宏龍 孔親立 張宏霖 葉慶瑞 林達聰 涂燕光 張宏瑞 葉慶雄 黃巨漢  
孔立偉

萬巒鄉：林志明 林任堂 林碧澍 林政杰 林裕隆 武陸翊 巫福麟

麟洛鄉：陳又維 徐絃家 李一良 宋偉志 謝譯賢 陳永成 邱毓寬 宋明誠 曹晃安  
鍾兆軒

### 二、社女組

#### 1、團體

內埔鄉：羅屏如 黃雨潔 許玉沛 游舒丞 邱美貞 李芸珮 陳怡臻 謝馨誼 施立文  
蘇月燕

竹田鄉：莊筱彤 徐桂香 李秀貞 李奕潔 陳維欣 莊筱元 游秀霞 陳金珠 陳美珠  
覺雲芳

長治鄉：沈 驗 許玉芬 陳明雪 黃莉麗 羅苡僑 阮玉燕 陳妙玲 陳賢娣 莊貴香  
陳瓊芬

美濃區：江宜曉 洪彩純 黃淑貞 林于藍 柯味香 黃癸華 邱莉香

麟洛鄉：江秋桂 蘇 慎 葉芮羽 宋冠萱 林芳英 謝雪梅 黃 音 張錦治 方育瑜

### 三、國男組

#### 1、團體

美濃國中：林永上 溫子睿 鄭鈞遠 黃泓睿 利瑋翰 黃冠舜 劉子豪 楊鉉鉦

### 四、小男組

#### 1、團體

內埔鄉：林科澄 蔡唯呈 陳硯楷 黃奕瀚 陳 恕 陳 彌 龔 靖 林嘉宸 邱栢成  
陳睿浩

竹田鄉：吳定一 林瑋宸 鄧榮元 吳昕翊 邱嶺祐 吳昕勇 吳唯丞 邱俊偉 李詠掄

杉林區：鍾翊華 張唯倫 李品豫 張心瑞 古名琮 卓嘉誠 張昊閔 王冠勛

美濃區：林祺烜 林韻晟 沈靖倫 林凡軒 宋佳龍 劉禹軍 邱子恩 曾惠婕 馮詩貽  
吳亞澄

### 五、小女組

#### 1、團體

內埔鄉：賴素之 曾家綾 李意涵 戴 妍 李宥頤 舒凡恩 鍾曦瑩 利雨祐 吳燕蘭  
戴 予

杉林區：吳品叡 洪瑋佑 卓雅蕾 黃晨蓁 張致甯 林子馨 楊佳莉

美濃區：林采璃 羅鈺樺 宋佳蓁 梁翎茜 劉承茶 邱子庭

## 2022 第 57 屆六堆運動會桌球秩序表

比賽日期：111 年 2 月 26 日 2 月 27 日

比賽地點：屏東縣竹田國小活動中心

| 日期                            | 時間   | 組別      |     |           |         |
|-------------------------------|--|---------|-----|-----------|---------|
|                               |  | 男童組     | 女童組 | 社男組       | 社女組     |
| 111<br>年<br>2<br>月<br>26<br>日 | 09:00  | (一)-(二) |     | (一)-(四)   |         |
|                               | 10:20  |         | (一) |           | (一)-(二) |
|                               | 11:20  | (三)-(四) |     | (五)-(八)   |         |
|                               | 13:00  |         | (二) |           | (三)-(四) |
|                               | 14:00  | (五)-(六) |     | (九)-(十二)  |         |
|                               | 15:30  |         | (三) |           | (五)-(六) |
|                               | 16:30  |         |     | (十三)      |         |
|                               | 17:20  |         |     |           |         |
| 111<br>年<br>2<br>月<br>27<br>日 | 09:00  |         |     | (十四)-(十五) | (七)-(八) |
|                               | 11:00  |         |     | (十六)-(十七) | (九)-(十) |
|                               | 13:00  |         |     |           |         |
| 備註                            | 一、本表係預定時間表,必要時大會得提前、延後或分桌進行比賽,時間以大會競賽組報告為準。<br>二、請參賽各隊提前30分鐘到達會場領取出場名單,並於賽前20分鐘提出球員出賽名單,比賽時間仍未出場者即以棄權論。<br>三、表中(一)、(二)、(三)、(四)…代表比賽場次。 |         |     |           |         |

## 2022 第 57 屆六堆運動會桌球秩序表

比賽日期：111 年 2 月 26 日 2 月 27 日

比賽地點：屏東縣竹田國小活動中心

社男組：分組冠亞爭前4，分組第三爭5.6

A組

B組

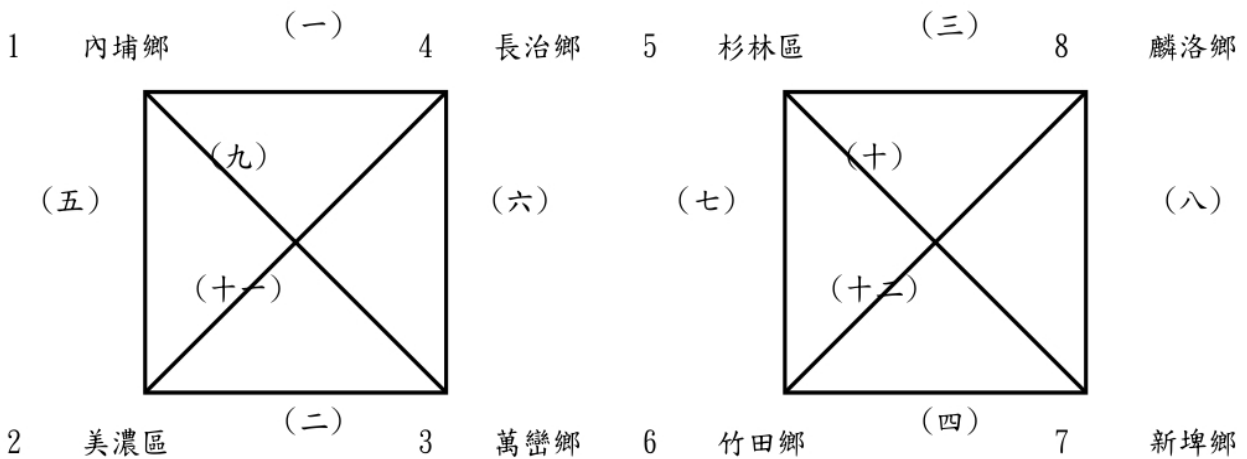

決賽

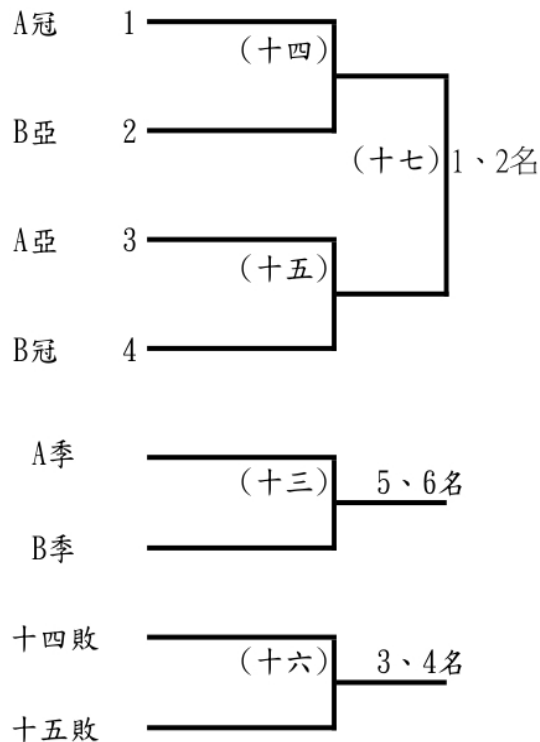

社女組：5隊取3名

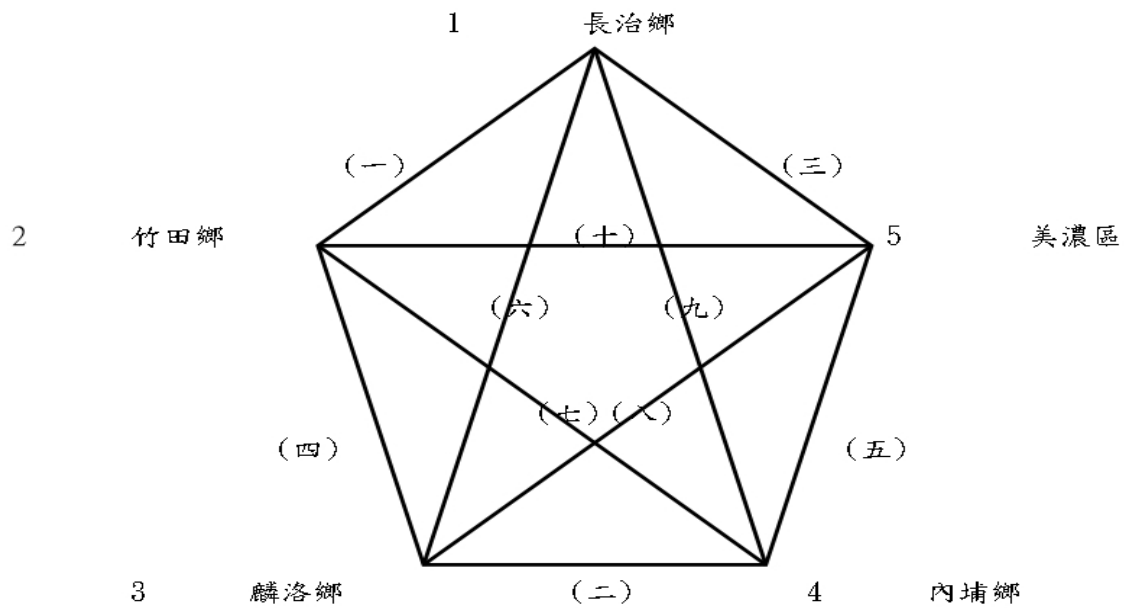

國男組：1隊不比賽（美濃國中）

女童組：3隊取1名

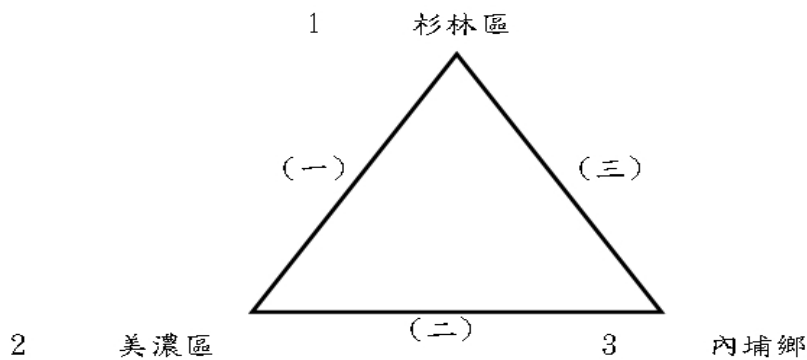

男童組：4隊取2名

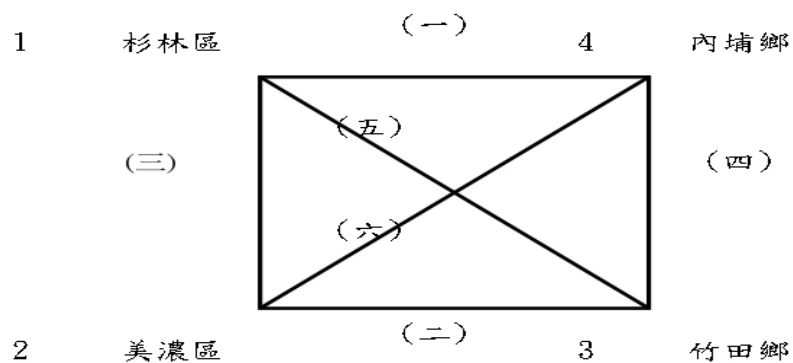

## 2022 第 57 屆六堆運動會網球隊職員名單

### 一、社男 A

#### 1、內埔鄉

領隊:周明飛 執行教練:李森源

李功棋 李誠育 張文忠 劉佳杰 陳品家 黃正義 黃峻傑 周立廷

#### 2、竹田鄉

領隊:李炳榮 執行教練:涂有財

林一帆 謝星龍 陳春芳 涂旻宏 李榮尚 林一豪 曾昭雄 林玉龍

#### 3、美濃區

領隊:鍾昆宏 執行教練:林啟宏

林啟宏 宋進清 林建輝 傅士桓 鍾易璋 林東輝

#### 4、新埤鄉

領隊:涂德松 執行教練:孔建嘉

謝瑞棋 涂德松 孔建嘉 張鳳琦 孔建豐 孔乃文 謝治民

#### 5、萬巒鄉

領隊:林敏志

林敏志 林子恩 李永光 林立明 唐貞觀 邱柏舜 林妙和

### 二、社男 B

#### 1、內埔鄉

領隊:周明飛 執行教練:李森源

邱坤明 陳立平 周文生 陳祝筠 蔡尚諭 曾雅萍 周文正 陳松昌

#### 2、竹田鄉

領隊:張文義 執行教練:陳鴻彩

柯淑美 邱成喜 李俊才 王裕新 林文靖 陳聯平 李炳輝 張耀興

### 三、國男

#### 1、內埔國中

領隊:楊蕙萍 執行教練:邱喬治 管理:葉宜幸

邱仲皓

## 2、長治國中

領隊:送銘池 執行教練:陳政杰 管理:梁惠珠  
戴奕富 陳亞成 鄧安鈞

## 四、國女

### 1、長治國中

領隊:送銘池 執行教練:陳政杰 管理:林玟杏  
鄭若好

## 五、小男

### 1、長治鄉

領隊:廖淑雯 執行教練:陳政杰 管理:唐筱茜  
蔡亞嶧 白義誠 林原鋅 林宸興 林宸帆 朱承維

## 六、小女

### 1、長治鄉

領隊:蘇姿鳳 執行教練:李秀宜  
白子馨 蔡沛芹 蔡沛禎 張品捷



## 2022 第 57 屆六堆運動會網球比賽名單

### 一、社男組

#### 1、團體

內埔鄉 A：李功棋 陳品家 李誠育 張文忠 黃正義 黃峻傑 周立廷 劉佳杰

內埔鄉 B：蔡尚諭 陳祝筠 邱坤明 周文正 陳立平 曾雅萍 陳松昌 周文生

竹田鄉 A：陳春芳 涂旻宏 林一帆 曾昭雄 林一豪 謝星龍 李榮尚 林玉龍

竹田鄉 B：林文靖 王裕新 陳聯平 張耀興 柯淑美 邱成喜 李炳輝 李俊才

美濃區 A：林東輝 傅士桓 鍾易璋 林啟宏 宋進清 林建輝

新埤鄉 A：孔建嘉 張鳳琦 謝瑞棋 涂德松 孔建豐 孔乃文 謝治民

萬巒鄉 A：唐貞觀 林子恩 林敏志 林妙和 邱柏舜 李永光 林立明

### 二、國男組

#### 1、單打

邱仲皓 (內埔國中) 戴奕富 (長治國中) 陳亞成 (長治國中) 鄧安鈞 (長治國中)

#### 2、雙打

陳亞成 戴奕富 (長治國中)(1)

### 三、國女組

#### 1、單打

鄭若好 (長治國中)

### 四、小男組

#### 1、單打

林宸興 (長治鄉) 林宸帆 (長治鄉) 蔡亞嶧 (長治鄉) 朱承維 (長治鄉)

白義誠 (長治鄉) 林原鋅 (長治鄉)

#### 2、雙打

白義誠 蔡亞嶧 (長治鄉)(1)

林原鋅 林宸興 (長治鄉)(2)

朱承維 林宸帆 (長治鄉)(3)

## 五、小女組

### 1、單打

白子馨 (長治鄉)      蔡沛芹 (長治鄉)      蔡沛禎 (長治鄉)      張品健 (長治鄉)

### 2、雙打

張品健 蔡沛禎 (長治鄉)(1)

白子馨 蔡沛芹 (長治鄉)(2)

## 2022 第 57 屆六堆運動會網球秩序表

比賽日期：111 年 2 月 26 日 2 月 27 日

比賽地點：屏東縣竹田國小

社男團體：7隊取5名

A組

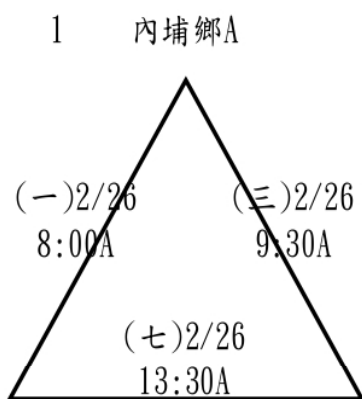

B組

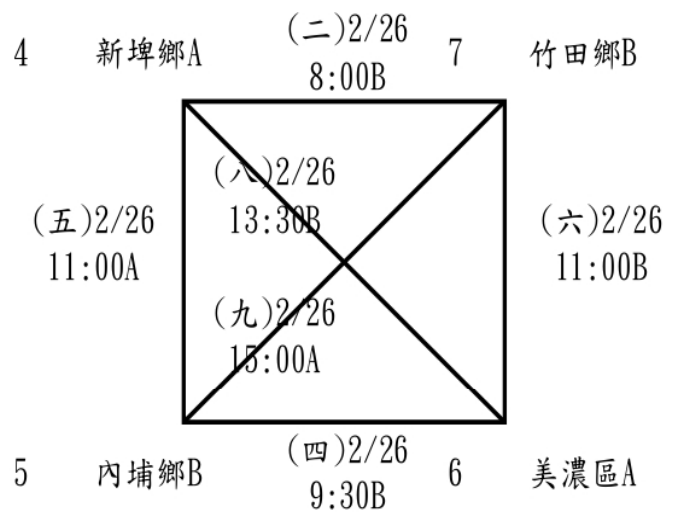

決賽

A冠 (十)2/27 1、2名  
8:00A

B冠

A亞 (十一)2/27 3、4名  
8:00B

B亞

國男組單打：4人取2名

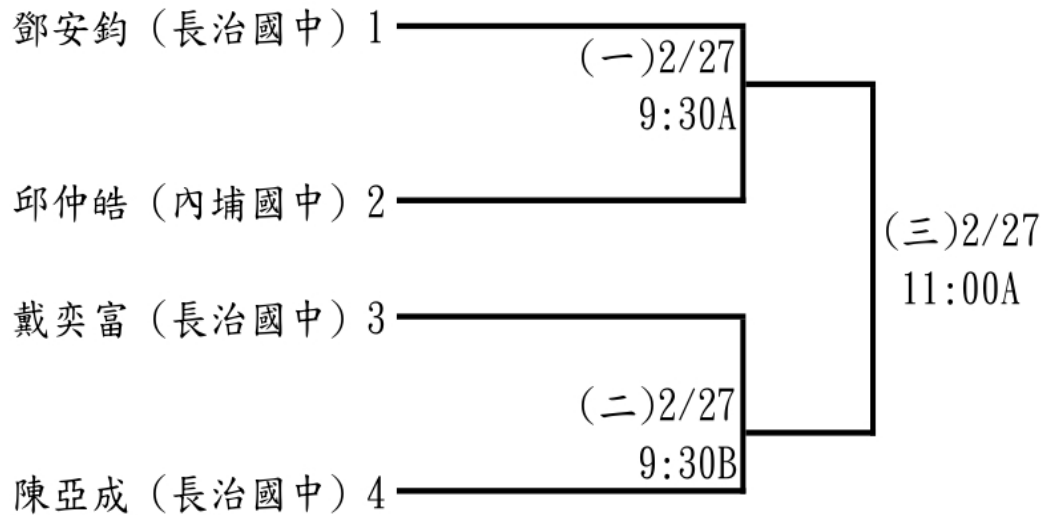

國男組雙打:1組不比賽 (戴奕富 陳亞成 (長治國中)(1))

國女組單打:1人不比賽 (鄭若妤 (長治國中))

男組童單打：6人同鄉鎮(不比賽)

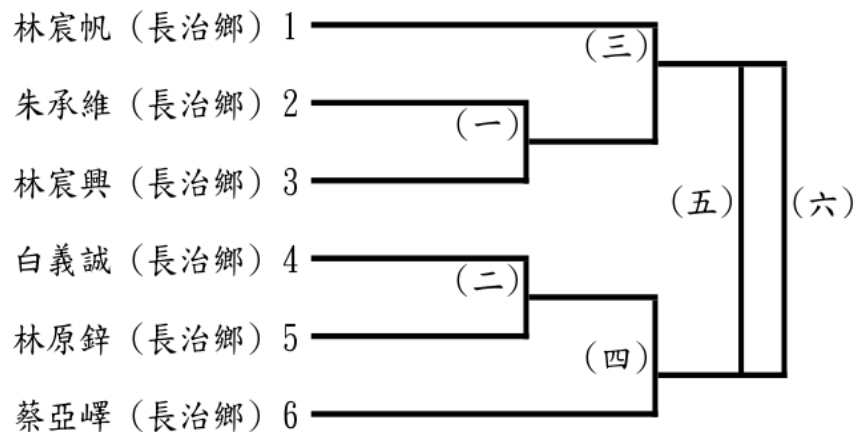

**男童組雙打:3組同鄉鎮(不比賽)**

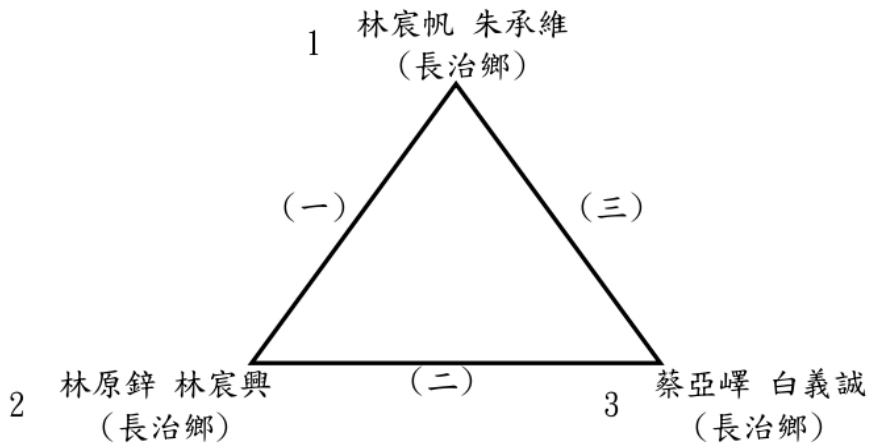

**女童組單打:4人同鄉鎮(不比賽)**

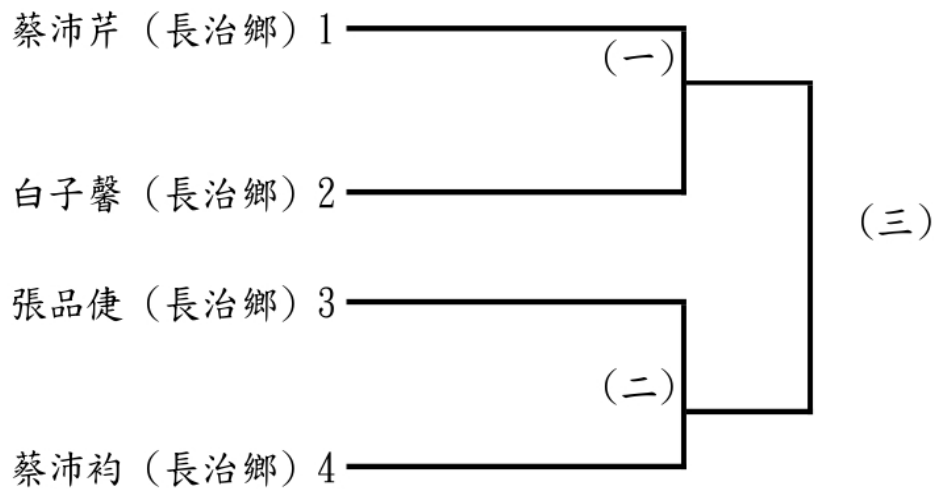

**女童組雙打:2組同鄉鎮(不比賽)**

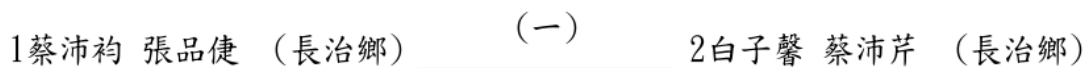

## 2022 第 57 屆六堆運動會客庄遊戰隊職員名單

### 一、社會混合

#### 1、六龜區

領隊:黃建菁 執行教練:蔡智雄 管理:溫麗美

邱紫芸 林孟翰 吳元祥 呂良彥 傅俊壹 吳碩恩 林宏榮 葉基鉉 郭荷亭  
溫克崙

#### 2、竹田鄉

領隊:賴光德

賴正衡 賴正仁 劉智翔 蘇昱達 邱聖雄 顏玉清 范淑貞 吳育薰 陳碧琳  
廖慧宜

#### 3、杉林區

領隊:劉德旺 執行教練:劉貴貞 管理:陳建設

李冠萱 黃碧珠 陳建設 周建宏 朱國棟 朱伯松 龔雅惠 陳美容 張皓宇  
李順興

#### 4、美濃區

領隊:劉文甲

劉文甲 鍾立文 黃柏涵 宋政翰 羅文雄 吳俐靜 劉俊余 陳美玉 鍾安財  
張雅婷

#### 5、新埤鄉

黃天恩 黃福亮 歐諺霖 陳國隆 涂誌豪 陳志良 鍾明君 鄭琇丹 黃莉婷  
阮建國

#### 6、萬巒鄉

領隊:林國順 管理:陳慧香

林國順 林成宏 林彥鈞 陳裕宏 潘建成 陳忠輝 林愛智 邱騰逸 謝松英  
李麗屏

#### 7、客家委員會(發展中心)

領隊:何金樑

戴士超 王彥智 邱鵬瑞 吳紘忻 邱秀英 邱士恩 杜婉柔 李 萍 王筱琪  
邱顯鈞

## 8、屏東縣客務處

何昌華 王心妤 謝錦絨 吳雅慧 鍾振平 謝博興 鄭雅月 劉怡辰 陳思潔  
盧雅鴻

## 9、高雄市客委會

林善秋 張瑞芳 王世華 劉正斌 許瓊慧 鍾菊珍 黃麗花 吳聲淼 林偉鈞  
劉國鳳

## 二、國中混合 A

### 1、內埔國中

利源馥 林泓璋 李 駿 潘尚余 蔡東橙 林翰杰 林季孺 潘廷璋 謝政桀  
施予恩

### 2、竹田國中

領隊:許金元

鄧博仁 鍾承佑 曾子明 劉金彥 陳廷碩 涂子文 李宥豐 明 瑤 鍾妮珊  
黃沛祺

### 3、長治國中

林敬智 陳彥程 黃 鉸 王弘揚 林旻臻 許竹萍 邱潔穎 邱菀芸 劉悅欣  
馮品珽

### 4、南隆國中

吳彥豪 宋易軒 李銘森 許宸璋 陳冠宇 邱韋雄 童年軍 魏上承 曾 安  
曾 信

### 5、高泰國中

葉成恩 吳偉國 李智信 徐丞軒 王恩樂 紀香琳 李承璽 吳辰晞 陳祖穎  
高芊宥

### 6、萬巒國中

林怡君 李宜庭 林信廷 何永恩 涂亮鈞 羅祥育 陳侑廷 白政傑 潘春元  
潘智杰

## 三、國中混合 B

### 1、內埔國中

李宸嘉 利品峯 曾浩晟 張晨揚 潘俊佑 曾祖恩 武睿恩 劉祐伍 謝滄竣  
曾子益

## 2、長治國中

高瑞鴻 董詠竣 莊子緯 林柏汎 潘品誼 陳葦婷 黃香琴 蘇宥綺 王芊予  
盧宥萱

## 四、國中混合 C

### 1、長治國中

王凱明 李育昇 辛侑宸 林聖詠 李季蘋 龔倚平 楊秉宜 羅子涵 黃禹菲  
許嘉宏



## 2022 第 57 屆六堆運動會客庄遊戰比賽名單

### 一、社會混合組

六龜區：林宏榮 呂良彥 溫克崙 吳碩恩 林孟翰 郭荷亭 傅俊壹 葉基鉉 邱紫芸 吳元祥  
竹田鄉：賴正衡 邱聖雄 賴正仁 陳碧琳 吳育薰 蘇昱達 廖慧宜 范淑貞 劉智翔 顏玉清  
杉林區：周建宏 陳建設 李順興 朱伯松 黃碧珠 張皓宇 李冠萱 陳美容 朱國棟 龔雅惠  
美濃區：劉俊余 張雅婷 吳俐靜 鍾立文 鍾安財 劉文甲 宋政翰 陳美玉 羅文雄 黃柏涵  
新埤鄉：歐諺霖 黃福亮 陳志良 涂誌豪 鄭琇丹 陳國隆 黃莉婷 阮建國 鍾明君 黃天恩  
萬巒鄉：林愛智 謝松英 林彥鈞 陳忠輝 林成宏 潘建成 李麗屏 陳裕宏 林國順 邱騰逸  
客家委員會(發展中心)：邱秀英 李 萍 邱鵬瑞 杜婉柔 吳紘忻 戴士超 邱顯鈞 邱士恩  
王筱琪 王彥智

屏東縣客務處：盧雅鴻 陳思潔 鍾振平 劉怡辰 何昌華 鄭雅月 吳雅慧 謝錦絨 謝博興  
王心好

高雄市客委會：吳聲焱 劉正斌 黃麗花 林善秋 王世華 鍾菊珍 許瓊慧 劉國鳳 林偉鈞  
張瑞芳

### 二、國中混合組

內埔國中 A：林翰杰 林泓璋 蔡東橙 利源馥 潘廷瑋 潘尚余 李 駿 施予恩  
林季孺 謝政策

內埔國中 B：潘俊佑 武睿恩 張晨揚 曾浩晟 曾子益 曾祖恩 利品峯 李宸嘉  
謝洵竣 劉祐伍

竹田國中 A：鍾妮珊 陳廷碩 鄧博仁 明 瑤 劉金彥 黃沛祺 李宥豐 曾子明  
涂子文 鍾承佑

長治國中 A：馮品珽 許竹萍 劉悅欣 林旻臻 邱苑芸 林敬智 王弘揚 邱潔穎  
黃 鉸 陳彥程

長治國中 B：蘇宥綺 林柏汎 黃香琴 莊子緯 盧宥萱 陳葦婷 董詠竣 王芊予  
潘品誼 高瑞鴻

長治國中 C：羅子涵 楊秉宜 龔倚平 林聖詠 辛侑宸 許嘉宏 李育昇 黃禹菲  
李季蘋 王凱明

南隆國中 A：許宸瑋 魏上承 童年軍 李銘森 曾 信 邱韋雄 宋易軒 陳冠宇  
吳彥豪 曾 安

高泰國中 A：紀香琳 高芊宥 陳祖穎 王恩樂 葉成恩 吳偉國 吳辰晞 徐丞軒  
李承璽 李智信

萬巒國中 A：白政傑 何永恩 陳侑廷 李宜庭 林信廷 潘智杰 羅祥育 林怡君  
潘春元 涂亮鈞

## 2022 第 57 屆六堆運動會客庄遊戰秩序表

比賽日期：111 年 2 月 26 日

比賽場地：竹田鄉無人機飛行場

| 時間        | 主題                         | 說明  | 備註                   |
|-----------|----------------------------|---|----------------------|
| 0800-0830 | 報到                         | 團隊報到。   | 竹田無人機<br>飛行場<br>週邊綠地 |
| 0830-0900 | 開幕                         | 來賓致詞、隊伍介紹   |                      |
| 0900-1000 | 集結<br>形成期<br>(Forming)     | 1.安營扎寨<br>2.指揮台、旌旗（六推）及掛帥旗。                                   |                      |
| 1000-1200 | 點兵                         | 分組報到（依類組排序出發）   |                      |
|           | 發兵<br>激蕩期<br>(Storming)    | 撐排仔渡河（水面—SUP 順流而下）。   |                      |
| 1200-1300 | 補給<br>戰前午餐                 | 客家食饗(芋頭粥等)。   |                      |
| 1300-1500 | 發兵<br>規範期<br>(Norming)     | 一、攻炮城（依類組排序出發）120 分鐘<br>1.聯軍結盟（平面—目標設定）。                      |                      |
| 1300-1500 | 發兵<br>執行期<br>(Performing)  | 二、攻城牆（計分賽）120 分鐘<br>1.渡城河（低空-硫酸河）。<br>2.攀城牆（低空-高牆）。<br>3.立軍旗。 |                      |
| 1500-1530 | 勝戰夜<br>休整期<br>(Adjourning) | 慶功宴(頒獎)   |                      |

## 2022 第 57 屆六堆運動會競速溜冰隊職員名單

### 一、國男

#### 1、崇文國中

領隊:陳作忠 執行教練:陳育婷 管理:林 源

001 徐孝辰 002 林柏宏 003 蘇喆皓

### 二、國女

#### 1、崇文國中

領隊:陳作忠 執行教練:林上智 管理:林 源

004 劉怡婷 005 潘佳惠 006 石洪馨

### 三、小男甲

#### 1、內埔鄉

領隊:邱坤玉 執行教練:林源

007 官亮丞 008 林侑廷

#### 2、竹田鄉

領隊:藍乙琳 執行教練:王俞揮

009 李宗儒 010 李承憲 011 李禹濤 012 莊登傑 013 蔡唯彥 014 蔡志成 015 謝允碩

016 陳宥霖 017 陳康騏

#### 3、佳冬鄉

018 曾致源 019 賴柏翰 020 賴裕澄

#### 4、長治鄉

執行教練:黃孃慧

021 洪紹齊

#### 5、美濃區

022 劉家豪 023 李桓熏 024 林凡軒 025 林利澄 026 王學靖 027 羅育澍

#### 6、新埤鄉

領隊:祝玉麟 執行教練:李哲璋

028 戴呈浩 029 曾志豪 030 林子揚 031 潘勝昊 032 潘威宇 033 潘崇恩 034 王志誠

035 簡銓葳 036 鍾 侑 037 黃柏溢

## 7、萬巒鄉

領隊:羅世杰 執行教練:黃明儀

038 林可宸 039 潘為勳 040 陳宥廷

## 8、麟洛鄉

領隊:吳進源 執行教練:楊章模

041 徐翊恩 042 賴廷碩 043 鐘世鈞 044 馬惟楷

## 四、小女甲

### 1、竹田鄉

領隊:藍乙琳 執行教練:張怡清

045 張師容 046 張庭嫣 047 邱郁芬

### 2、佳冬鄉

048 張芮瑜

### 3、美濃區

049 林妍蓁 050 葉子儀 051 邱子庭

### 4、新埤鄉

領隊:林秀英 執行教練:賴慧珍

052 吳郁宣 053 孫如宜 054 潘俐伶 055 潘岡琳 056 潘玟淋 057 潘盈莉 058 潘采彤

059 王宥婷 060 王詩函 061 蘇奕菁

### 5、萬巒鄉

領隊:羅世杰 執行教練:蔡蓁妍

062 潘妍葳 063 薛柔婕 064 薛霈婕 065 高雅軒

### 6、麟洛鄉

066 沈依潔

## 五、小男乙

### 1、內埔鄉

領隊:邱坤玉 執行教練:林源

067 林柏宇

## 2、竹田鄉

領隊:藍乙琳 執行教練:王俞揮

068 劉子申 069 張峻齊 070 曾竑誠 071 邱子峻 072 陳韋州

## 3、佳冬鄉

073 張睿文 074 戴鈞軒 075 曾永豪 076 賴宥叡

## 4、美濃區

077 劉祐誠 078 張言皓 079 邱子恩 080 鍾順鎰

## 5、新埤鄉

領隊:吳耀明 執行教練:周俊呈

081 李宸睿 082 林楷勛 083 潘光揮 084 潘岳哲 085 蔡少宇

## 6、萬巒鄉

領隊:羅世杰 執行教練:郭銘宏

086 劉宥甫 087 徐唯宸 088 鍾羽桓

## 7、麟洛鄉

089 劉愷樂 090 吳唯名 091 曾奕榮 092 曾羿喆 093 羅亦宸 094 賴宥廷

## 六、小女乙

### 1、內埔鄉

領隊:邱坤玉 執行教練:林源

095 何芯妤 096 林函璇

### 2、竹田鄉

領隊:藍乙琳 執行教練:張怡清

097 吳于而 098 吳惠佳 099 張芸禎 100 曾湘庭 101 王亮筑 102 簡卉蓁 103 許詠惠

104 陳琬芸 105 黃可馨

### 3、佳冬鄉

106 戴苡妍

### 4、美濃區

107 林采璃

## 5、新埤鄉

領隊:吳耀明 執行教練:周俊呈

108 潘冬琳 109 潘宜鈺 110 邱筠珈 111 郭宥言

## 6、萬巒鄉

領隊:羅世杰 執行教練:謝恩祈

112 劉冠儀 113 廖宸萱 114 陳宥安

## 7、麟洛鄉

115 何芮安

## 七、幼童男

### 1、內埔鄉

領隊:李綉鳳

116 曹哲瑞 117 王宏程

### 2、美濃區

118 江沐帆

### 3、萬巒鄉

119 薛少羲

## 八、幼童女

### 1、內埔鄉

領隊:盧重枝 執行教練:莊大慶 管理:黃玫瑰

120 吳晏熙 121 禕琳.巴  
克達外 122 邱芷薰 123 鍾孟好 124 鍾沛辰 125 黃可依 126 黃子芹

## 2022 第 57 屆六堆運動會競速溜冰比賽名單

### 一、國男組

#### 1、個人

001 徐孝辰 (崇文國中)      002 林柏宏 (崇文國中)      003 蘇喆皓 (崇文國中)

### 二、國女組

#### 1、個人

004 劉怡婷 (崇文國中)      005 潘佳惠 (崇文國中)      006 石洪馨 (崇文國中)

### 三、小男甲組

#### 1、個人

007 官亮丞 (內埔鄉)      008 林侑廷 (內埔鄉)      009 李宗儒 (竹田鄉)  
010 李承憲 (竹田鄉)      011 李禹濤 (竹田鄉)      012 莊登傑 (竹田鄉)  
013 蔡唯彥 (竹田鄉)      014 蔡志成 (竹田鄉)      015 謝允碩 (竹田鄉)  
016 陳宥霖 (竹田鄉)      017 陳康騏 (竹田鄉)      018 曾致源 (佳冬鄉)  
019 賴柏翰 (佳冬鄉)      020 賴裕澄 (佳冬鄉)      021 洪紹齊 (長治鄉)  
022 劉家豪 (美濃區)      023 李桓熏 (美濃區)      024 林凡軒 (美濃區)  
025 林利澄 (美濃區)      026 王學靖 (美濃區)      027 羅育澍 (美濃區)  
028 戴呈浩 (新埤鄉)      029 曾志豪 (新埤鄉)      030 林子揚 (新埤鄉)  
031 潘勝昊 (新埤鄉)      032 潘威宇 (新埤鄉)      033 潘崇恩 (新埤鄉)  
034 王志誠 (新埤鄉)      035 簡銓葳 (新埤鄉)      036 鍾侑 (新埤鄉)  
037 黃柏溢 (新埤鄉)      038 林可宸 (萬巒鄉)      039 潘為勳 (萬巒鄉)  
040 陳宥廷 (萬巒鄉)      041 徐翊恩 (麟洛鄉)      042 賴廷碩 (麟洛鄉)  
043 鐘世鈞 (麟洛鄉)      044 馬惟楷 (麟洛鄉)

### 四、小女甲組

#### 1、個人

045 張師容 (竹田鄉)      046 張庭嫣 (竹田鄉)      047 邱郁芬 (竹田鄉)  
048 張芮瑜 (佳冬鄉)      049 林妍蓁 (美濃區)      050 葉子儀 (美濃區)  
051 邱子庭 (美濃區)      052 吳郁宣 (新埤鄉)      053 孫如宜 (新埤鄉)  
054 潘俐伶 (新埤鄉)      055 潘岡琳 (新埤鄉)      056 潘玟淋 (新埤鄉)

- |               |               |               |
|---------------|---------------|---------------|
| 057 潘盈莉 (新埤鄉) | 058 潘采彤 (新埤鄉) | 059 王宥婷 (新埤鄉) |
| 060 王詩函 (新埤鄉) | 061 蘇奕菁 (新埤鄉) | 062 潘妍葳 (萬巒鄉) |
| 063 薛柔婕 (萬巒鄉) | 064 薛霈婕 (萬巒鄉) | 065 高雅軒 (萬巒鄉) |
| 066 沈依潔 (麟洛鄉) |               |               |

## 五、小男乙組

### 1、個人

- |               |               |               |
|---------------|---------------|---------------|
| 067 林柏宇 (內埔鄉) | 068 劉子申 (竹田鄉) | 069 張峻齊 (竹田鄉) |
| 070 曾竑誠 (竹田鄉) | 071 邱子峻 (竹田鄉) | 072 陳韋州 (竹田鄉) |
| 073 張睿文 (佳冬鄉) | 074 戴鈞軒 (佳冬鄉) | 075 曾永豪 (佳冬鄉) |
| 076 賴宥叡 (佳冬鄉) | 077 劉祐誠 (美濃區) | 078 張言皓 (美濃區) |
| 079 邱子恩 (美濃區) | 080 鍾順鎰 (美濃區) | 081 李宸睿 (新埤鄉) |
| 082 林楷勛 (新埤鄉) | 083 潘光揮 (新埤鄉) | 084 潘岳哲 (新埤鄉) |
| 085 蔡少宇 (新埤鄉) | 086 劉宥甫 (萬巒鄉) | 087 徐唯宸 (萬巒鄉) |
| 088 鍾羽桓 (萬巒鄉) | 089 劉愷樂 (麟洛鄉) | 090 吳唯名 (麟洛鄉) |
| 091 曾奕榮 (麟洛鄉) | 092 曾羿喆 (麟洛鄉) | 093 羅亦宸 (麟洛鄉) |
| 094 賴宥廷 (麟洛鄉) |               |               |

## 六、小女乙組

### 1、個人

- |               |               |               |
|---------------|---------------|---------------|
| 095 何芯妤 (內埔鄉) | 096 林函璇 (內埔鄉) | 097 吳于而 (竹田鄉) |
| 098 吳惠佳 (竹田鄉) | 099 張芸禎 (竹田鄉) | 100 曾湘庭 (竹田鄉) |
| 101 王亮筑 (竹田鄉) | 102 簡卉蓁 (竹田鄉) | 103 許詠惠 (竹田鄉) |
| 104 陳琬芸 (竹田鄉) | 105 黃可馨 (竹田鄉) | 106 戴苡妍 (佳冬鄉) |
| 107 林采璃 (美濃區) | 108 潘冬琳 (新埤鄉) | 109 潘宜鈺 (新埤鄉) |
| 110 邱筠珈 (新埤鄉) | 111 郭宥言 (新埤鄉) | 112 劉冠儀 (萬巒鄉) |
| 113 廖宸萱 (萬巒鄉) | 114 陳宥安 (萬巒鄉) | 115 何芮安 (麟洛鄉) |

## 七、幼童男組

### 1、個人

- |               |               |               |
|---------------|---------------|---------------|
| 116 曹哲瑞 (內埔鄉) | 117 王宏程 (內埔鄉) | 118 江沐帆 (美濃區) |
| 119 薛少義 (萬巒鄉) |               |               |



## 八、幼童女組

### 1、個人

- 120 吳晏熙 (內埔鄉)                      121 禕琳.巴克達外 (內埔鄉)    122 邱芷薰 (內埔鄉)  
 123 鍾孟妤 (內埔鄉)                      124 鍾沛辰 (內埔鄉)                      125 黃可依 (內埔鄉)  
 126 黃子芹 (內埔鄉)

## 2022 第 57 屆六堆運動會競速溜冰秩序表

比賽日期:111 年 2 月 26 日

比賽場地:屏東縣竹田國中籃球場

1、8:50 檢錄

2、9:00 開始比賽

| 場次 | 參加組別 | 參加項目    | 賽別 | 取數        | 備註 |
|----|------|---------|----|-----------|----|
| 1  | 幼童男  | 3 圈計時賽  | 決賽 | 4 人取 2 名  |    |
| 2  | 幼童女  | 3 圈計時賽  | 決賽 | 7 人取 5 名  |    |
| 3  | 小男乙  | 6 圈計時賽  | 決賽 | 28 人取 6 名 |    |
| 4  | 小女乙  | 6 圈計時賽  | 決賽 | 21 人取 6 名 |    |
| 5  | 小男甲  | 8 圈計時賽  | 決賽 | 38 人取 6 名 |    |
| 6  | 小女甲  | 8 圈計時賽  | 決賽 | 22 人取 6 名 |    |
| 7  | 國男   | 10 圈計時賽 | 決賽 | 3 人取 1 名  |    |
| 8  | 國女   | 10 圈計時賽 | 決賽 | 3 人取 1 名  |    |

## 2022 第 57 屆六堆運動會攀岩隊職員名單

### 一、社會混合組

#### 1、六龜區

領隊:莊朝嘉 溫麗美 林瑞芹

溫克崙 傅俊壹 林宏榮 呂東葦 鄭為源 韓正明 林怡君 羅碧華 陳妍妃  
蔣昭貴 陳翠芸 徐惠蓉

#### 2、甲仙區

領隊:蕭見益

陳育慶 林上智 張庭豪 黃怡靜 劉芷瑄 蔡宜靜

#### 3、竹田鄉

領隊:林弘益 陳穎思

顏頌偉 張巧平 曾俊銘 楊宗穎 邱聖雄 蘇昱達 宋秋菊 石文鳳 廖慧宜  
蘇孟華 陳秋蓮 邱玉枝

#### 4、杉林區

周建宏 蕭文明 張皓宇 龔雅惠 謝謹憶 謝幸蓁

#### 5、美濃區

領隊:邱明偉 吳俐靜

邱明偉 劉于正 鍾安財 吳俐靜 張雅婷 翁勻倩

#### 6、高樹鄉

廖欽貴 林峻立 蕭瑞弘 吳佳慧 黃品旋 黃凱昕

#### 7、新埤鄉

陳國隆 歐諺霖 鍾傑瑀 黃稼琳 劉姿君 陳馨雅

#### 8、萬巒鄉

領隊:林國順 陳慧香

林國順 林愛智 李冠欣 謝美瑩 林瑩珠 林裕菁

#### 9、客家委員會(發展中心)

領隊:何金樑

戴士超 王彥智 邱鵬瑞 李聯裕 戴正倫 李維勛 鍾瓊儀 王筱琪 謝明嬛  
劉美玉 梁蓉莉 徐智玠

## 2022 第 57 屆六堆運動會攀岩比賽名單

### 一、社會混合組

六龜區 A：林宏榮 傅俊壹 溫克崙 林怡君 羅碧華 陳妍妃  
六龜區 B：韓正明 呂東荊 鄭為源 陳翠芸 徐惠蓉 蔣昭貴  
甲仙區 A：張庭豪 林上智 陳育慶 劉芷瑄 蔡宜靜 黃怡靜  
竹田鄉 A：曾俊銘 顏頌偉 張巧平 石文鳳 宋秋菊 廖慧宜  
竹田鄉 B：蘇昱達 邱聖雄 楊宗穎 蘇孟華 邱玉枝 陳秋蓮  
杉林區 A：張皓宇 周建宏 蕭文明 謝謹憶 龔雅惠 謝幸綦  
美濃區 A：劉于正 邱明偉 鍾安財 張雅婷 吳俐靜 翁勻倩  
高樹鄉 A：廖欽貴 蕭瑞弘 林峻立 黃凱昕 黃品旋 吳佳慧  
新埤鄉 A：歐諺霖 陳國隆 鍾傑瑤 劉姿君 陳馨雅 黃稼琳  
萬巒鄉 A：李冠欣 林愛智 林國順 林裕菁 林瑩珠 謝美瑩  
客家委員會(發展中心)A：邱鵬瑞 王彥智 戴士超 謝明嬛 鍾瓊儀 王筱琪  
客家委員會(發展中心)B：戴正倫 李聯裕 李維勛 劉美玉 梁蓉莉 徐智玠

## 2022 第 57 屆六堆運動會攀岩秩序表

比賽日期:111 年 3 月 12 日

比賽場地:屏東縣竹田國中活動中心

### 1.選手出場順序

(1)比賽分 3 條路線舉行，同組員選手出場順序派(男女)各 3 名選手出場比賽。

(2)該場比賽 3 條路線困難度不一，選手可以自由選擇路線攀爬。

(3)每組最多攀爬時間為 2 分鐘，時間到立即停止攀爬。

(4)檢錄時間 10:00

### 2.比賽出場順序如下：

| 日期   | 場次 | 時間    | 鄉鎮                     |
|------|----|-------|------------------------|
| 3/12 | 1  | 10:30 | 社男: 六龜區 A<br>社女: 六龜區 A |
| 3/12 | 2  | 10:40 | 社男: 六龜區 B<br>社女: 六龜區 B |
| 3/12 | 3  | 10:50 | 社男: 仙區 A<br>社女: 仙區 A   |
| 3/12 | 4  | 11:00 | 社男: 竹田鄉 A<br>社女: 竹田鄉 A |
| 3/12 | 5  | 11:10 | 社男: 竹田鄉 B<br>社女: 竹田鄉 B |
| 3/12 | 6  | 11:20 | 社男: 杉林區 A<br>社女: 杉林區 A |
| 3/12 | 7  | 11:30 | 社男: 美濃區 A<br>社女: 美濃區 A |
| 3/12 | 8  | 11:40 | 社男: 高樹鄉 A<br>社女: 高樹鄉 A |
| 3/12 | 9  | 11:50 | 社男: 新埤鄉 A<br>社女: 新埤鄉 A |
| 3/12 | 10 | 12:00 | 社男: 萬巒鄉 A<br>社女: 萬巒鄉 A |

| 日期   | 場次 | 時間    | 鄉鎮                                   |
|------|----|-------|--------------------------------------|
| 3/12 | 11 | 12:10 | 社男: 客家委員會(發展中心)A<br>社女: 客家委員會(發展中心)A |
| 3/12 | 12 | 12:20 | 社男: 客家委員會(發展中心)B<br>社女: 客家委員會(發展中心)B |

## 2022 第 57 屆六堆運動會民俗體育隊職員名單

### 一、社會混合 A

#### 1、內埔鄉

領隊:鍾慶鎮 執行教練:林啓正

鍾瑞峰 陳立夫 游仲嘉 潘秀芳 李桂櫻 黃惠娟 陳藝文 羅志謙 吳昌安  
林君玲 林淑蓉 邱淑鈴 黃麟喧 陳玉文 李文宏 張逸敏 李明玉 鍾俊光  
鍾志欣

#### 2、六龜區

領隊:邱瑞明 執行教練:朱玉雲 管理:鍾啟鴻

吳元祥 樂大誠 呂良彥 林孟翰 陳國輝 吳碩恩 林怡君 羅碧華 陳怡萱  
郭荷亭 邱紫芸 黃寶慧 蘇晁怡 陳亭穎 呂金雲 葉韋伶 李其烜 楊王帆  
黃建菁 葉基鉉 何琮琦 彭家德 羅永智 劉一鴻

#### 3、甲仙區

領隊:蕭見益 執行教練:陳國評 管理:張素鳳

蕭見益 宋旺隆 陳國評 張素鳳 楊舒涵 黃怡靜 吳依蓁 黃人和 陳錦靜  
古妍筑 王美婷 劉育銘 郭俞伶 林上智 王信發 彭先智 陶樹梅 李新福  
江怡緻

#### 4、竹田鄉

張勝止 劉秀瑩 曾雪娥 宋菊香 陳冠璋 賴正仁 曾永明 鄭淑滋 顏玉清  
鍾惠如 張莉旻 吳育薰 范淑貞 黃祺昌 黃國達 陳宥和 陳星宇 鍾正財  
王秀珍 邱耀霆 劉智翔

#### 5、杉林區

領隊:劉德旺 執行教練:劉貴貞 管理:陳建設

張淑貞 龔雅惠 陳美容 梁美芳 蔡欣霓 羅瑞文 蕭文明 林義敦 朱伯松  
李順興 張皓宇 陳建設 朱國棟 周建宏 石嘉誠 白文華 邱淑華 李冠萱  
朱小琴 陳秀枝 謝謹憶 戴美月 陳源龍 謝幸蓁

#### 6、佳冬鄉

領隊:龔日光

鍾溫雅 陳祈佑 胡志賢 陳旭芳 陳威誠 周春典 陳慧津 陳菊貞 蕭淑樺  
賴秋惠 沈郁香 李月嬌 陳雲龍 張孟偉 尤佳迪 余國禎 陳紀勝 張塏正  
楊秋香 羅文怡 熊歆慈 黃文萍 戴純枝 曾馨儀

## 7、長治鄉

劉順斌 邱建榮 林志銘 邱家逸 梁麗貞 張國棟 張傳茂 邱晨樺 陳鳳如  
黃淑美 田染櫻 林玠民 趙智偉 邱永寬 林宸麟 曾崇豪 蔡承達 張瑞佳  
邱慧玲 蕭伊婷 李惠嫻 許秀貴 史秀菁

## 8、美濃區

領隊:洪靖惠

鍾立文 宋政翰 莊育政 謝皖麒 洪靖惠 陳珮欣 龔青佩 鍾欣芸 李玉忠  
李妙玉 林柏宏 鍾佩君

## 9、高樹鄉

吳浚民 林長興 林尚錦 吳佳慧 林惠婷 黃凱昕 黃品旋 鍾采紋 林裕香  
胡毓晃 劉怡麟 蕭瑞弘

## 10、新埤鄉

領隊:林志成 執行教練:劉治強

戴國華 劉治強 葉國強 吳耀榮 歐諺霖 何雨濠 林美芳 黃莉婷 林宇津  
王莉蓁 林聖大 潘建仁 陳國隆 涂誌豪 陳志良 尚慧敏 廖君美 潘秋月  
陳馨雅 歐家利

## 11、萬巒鄉

領隊:宋漢豪 執行教練:李慶財 管理:廖金英

李玉珍 陳金珠 潘竹時 吳月嬌 劉金芳 張春貞 林軒豪 吳政龍 劉順財  
劉明光 劉康雄 吳達雄 劉永淳 李文豪 吳品賢 吳品宏 熊金源 宋桂雄  
吳月惠 李慧娥 李秋蘭 劉恩榮 鍾菊錦 陳詩茹

## 12、麟洛鄉

戴志豪 陳達文 徐威義 曾任禾 郭東源 黃祺瑞 柯淑秋 林佩穎 陳芯樂  
李麗玲 徐世珠 陳奕如 葉力維 李世明 楊盛旭 邱東茂 崔守廉 黃昌德  
蘇郁祺 黃子玲 黃子珍 李淑玲 邱素慧 鄧惠珠

## 13、客家委員會(發展中心)

領隊:何金樑

邱顯鈞 李春定 劉智文 洪志宏 邱鵬瑞 梁蓉莉 吳紘忻 劉一慧 杜婉柔  
徐芳智 徐妍柔 李心儀

## 14、屏東縣客務處

領隊:陳麗萍 管理:陳好甄

王心好 何昌華 謝博興 吳雅慧 鍾振平 顏廷霖 梁淑芳 李冠新 黃雅婷

邱善寧 王翠鈺 謝錦絨

## 15、高雄市客委會

王鳳英 陳信雄 盧月琴 盧萬永 梁招娣 鄭錦枝 楊翠喜 吳聲淼 劉正斌  
林偉鈞 王世華 許瓊慧 鍾菊珍 林善秋 黃麗花 曾湘雯 鍾鳳英 盧余紀美

## 二、社會混合 B

### 1、六龜區

領隊:張運正 執行教練:程生林 管理:蔣昭貴

張運正 程生林 韓正明 呂東原 鄭為源 蔣昭貴 陳翠芸 李銀妹 徐惠蓉  
鍾彩孃 邱煥源 林瑞芹



## 2022 第 57 屆六堆運動會民俗體育比賽名單

### 一、社會混合組

#### 1、背穀包

|              |     |     |     |     |     |     |     |     |
|--------------|-----|-----|-----|-----|-----|-----|-----|-----|
| 內埔鄉 A        | 李文宏 | 李明玉 | 林君玲 | 林淑蓉 | 邱淑鈴 | 張逸敏 | 陳玉文 | 陳立夫 |
|              | 黃麟喧 | 鍾志欣 | 鍾俊光 | 鍾瑞峰 |     |     |     |     |
| 六龜區 A        | 吳元祥 | 吳碩恩 | 呂良彥 | 林孟翰 | 林怡君 | 邱紫芸 | 郭荷亭 | 陳怡萱 |
|              | 陳國輝 | 黃寶慧 | 羅碧華 | 樂大誠 |     |     |     |     |
| 六龜區 B        | 呂東原 | 李銀妹 | 林瑞芹 | 邱煥源 | 徐惠蓉 | 張運正 | 陳翠芸 | 程生林 |
|              | 蔣昭貴 | 鄭為源 | 鍾彩孃 | 韓正明 |     |     |     |     |
| 甲仙區 A        | 吳依蓁 | 張素鳳 | 陳國評 | 陳錦靜 | 彭先智 | 黃人和 | 黃怡靜 | 楊舒涵 |
|              | 劉育銘 | 蕭見益 |     |     |     |     |     |     |
| 竹田鄉 A        | 王秀珍 | 吳育薰 | 邱耀霆 | 范淑貞 | 張莉旻 | 陳宥和 | 陳星宇 | 黃國達 |
|              | 黃祺昌 | 鍾正財 | 鍾惠如 | 顏玉清 |     |     |     |     |
| 杉林區 A        | 朱伯松 | 李順興 | 林義敦 | 張淑貞 | 梁美芳 | 陳美容 | 陳源龍 | 蔡欣霓 |
|              | 蕭文明 | 戴美月 | 羅瑞文 | 龔雅惠 |     |     |     |     |
| 佳冬鄉 A        | 李月嬌 | 沈郁香 | 周春典 | 胡志賢 | 陳旭芳 | 陳威誠 | 陳祈佑 | 陳菊貞 |
|              | 陳慧津 | 蕭淑樺 | 賴秋惠 | 鍾溫雅 |     |     |     |     |
| 長治鄉 A        | 史秀菁 | 李惠嫻 | 林玠民 | 林宸麟 | 邱永寬 | 邱慧玲 | 張瑞佳 | 許秀貴 |
|              | 曾崇豪 | 趙智偉 | 蔡承達 | 蕭伊婷 |     |     |     |     |
| 美濃區 A        | 宋政翰 | 李玉忠 | 李妙玉 | 林柏宏 | 洪靖惠 | 莊育政 | 陳珮欣 | 謝皖麒 |
|              | 鍾立文 | 鍾佩君 | 鍾欣芸 | 龔青佩 |     |     |     |     |
| 高雄市客委會 A     | 王世華 | 吳聲淼 | 林偉鈞 | 林善秋 | 許瓊慧 | 曾湘雯 | 黃麗花 |     |
|              | 楊翠喜 | 劉正斌 | 鄭錦枝 | 盧萬永 | 鍾菊珍 |     |     |     |
| 高樹鄉 A        | 吳佳慧 | 吳浚民 | 林尚錦 | 林長興 | 林惠婷 | 林裕香 | 胡毓晃 | 黃品旋 |
|              | 黃凱昕 | 劉怡麟 | 蕭瑞弘 | 鍾采紋 |     |     |     |     |
| 新埤鄉 A        | 尚慧敏 | 林聖大 | 涂誌豪 | 陳志良 | 陳國隆 | 陳馨雅 | 廖君美 | 歐家利 |
|              | 潘建仁 | 潘秋月 |     |     |     |     |     |     |
| 萬巒鄉 A        | 吳月惠 | 吳品宏 | 吳品賢 | 宋桂雄 | 李文豪 | 李秋蘭 | 李慧娥 | 陳詩茹 |
|              | 熊金源 | 劉永淳 | 劉恩榮 | 鍾菊錦 |     |     |     |     |
| 麟洛鄉 A        | 李世明 | 李淑玲 | 邱東茂 | 邱素慧 | 崔守廉 | 黃子玲 | 黃子珍 | 黃昌德 |
|              | 楊盛旭 | 葉力維 | 鄧惠珠 | 蘇郁祺 |     |     |     |     |
| 客家委員會(發展中心)A |     | 吳紘忻 | 李心儀 | 李春定 | 杜婉柔 | 邱鵬瑞 | 邱顯鈞 |     |
|              | 洪志宏 | 徐妍柔 | 徐芳智 | 梁蓉莉 | 劉一慧 | 劉智文 |     |     |

屏東縣客務處 A 王心妤 王翠鈺 何昌華 吳雅慧 李冠新 邱善寧 梁淑芳  
黃雅婷 謝博興 謝錦絨 鍾振平 顏廷霖

## 2、挑擔奉忠勇

內埔鄉 A 吳昌安 李明玉 李桂櫻 陳玉文 陳藝文 游仲嘉 黃惠娟 黃麟喧  
潘秀芳 鍾志欣 鍾瑞峰 羅志謙

六龜區 A 何琮琦 呂金雲 李其烜 陳亭穎 彭家德 黃建菁 楊壬帆 葉韋伶  
葉基鉉 劉一鴻 羅永智 蘇晁怡

六龜區 B 呂東蓀 李銀妹 林瑞芹 邱煥源 徐惠蓉 張運正 陳翠芸 程生林  
蔣昭貴 鄭為源 鍾彩孃 韓正明

甲仙區 A 王信發 王美婷 古妍筑 江怡緻 宋旺隆 李新福 林上智 郭俞伶  
陳國評 陶樹梅

竹田鄉 A 宋菊香 邱耀霆 張勝止 陳冠璋 曾永明 曾雪娥 劉秀瑩 劉智翔  
鄭淑滋 賴正仁 鍾正財

杉林區 A 白文華 石嘉誠 朱小琴 朱國棟 李冠萱 周建宏 邱淑華 張皓宇  
陳秀枝 陳建設 謝幸蓁 謝謹憶

佳冬鄉 A 尤佳迪 余國禎 張孟偉 張塏正 陳紀勝 陳雲龍 曾馨儀 黃文萍  
楊秋香 熊歆慈 戴純枝 羅文怡

長治鄉 A 史秀菁 田染櫻 林志銘 邱建榮 邱家逸 邱晨樺 張國棟 張傳茂  
梁麗貞 陳鳳如 黃淑美 劉順斌

高雄市客委會 A 王世華 王鳳英 吳聲淼 林偉鈞 林善秋 梁招娣 陳信雄  
楊翠喜 劉正斌 盧月琴 盧余紀美 鍾鳳英

高樹鄉 A 吳佳慧 吳浚民 林尚錦 林長興 林惠婷 林裕香 胡毓晃 黃品旋  
黃凱昕 劉怡麟 蕭瑞弘 鍾采紋

新埤鄉 A 王莉蓁 何雨濠 吳耀榮 林宇津 林美芳 黃莉婷 葉國強 劉治強  
歐諺霖 戴國華

萬巒鄉 A 吳月嬌 吳政龍 吳達雄 李玉珍 林軒豪 張春貞 陳金珠 劉明光  
劉金芳 劉康雄 劉順財 潘竹時

麟洛鄉 A 李麗玲 林佩穎 柯淑秋 徐世珠 徐威義 郭東源 陳芯樂 陳奕如  
陳達文 曾任禾 黃祺瑞 戴志豪

客家委員會(發展中心)A 吳紘忻 李心儀 李春定 杜婉柔 邱鵬瑞 邱顯鈞  
洪志宏 徐妍柔 徐芳智 梁蓉莉 劉一慧 劉智文

屏東縣客務處 A 王心妤 王翠鈺 何昌華 吳雅慧 李冠新 邱善寧 梁淑芳  
黃雅婷 謝博興 謝錦絨 鍾振平 顏廷霖

## 2022 第 57 屆六堆運動會民俗體育秩序表

比賽日期:111 年 3 月 12 日

比賽場地:屏東縣西勢國小

### 項目 1：挑擔奉忠勇(檢錄時間 13：00)

| 時間    | 單位       | 單位           | 單位       |
|-------|----------|--------------|----------|
| 13：40 | 屏東縣客務處 A | 客家委員會(發展中心)A | 高雄市客委會 A |
| 13：50 | 佳冬鄉 A    | 內埔鄉 A        | 麟洛鄉 A    |
| 14：00 | 六龜區 A    | 杉林區 A        | 新埤鄉 A    |
| 14：10 | 甲仙區 A    | 竹田鄉 A        | 六龜區 B    |
| 14：20 | 高樹鄉 A    | 長治鄉 A        | 萬巒鄉 A    |

### 項目 2：背穀包(檢錄時間：14：00)

| 時間    | 單位           | 單位       | 備註 |
|-------|--------------|----------|----|
| 14：40 | 客家委員會(發展中心)A | 屏東縣客務處 A |    |
| 14：50 | 佳冬鄉 A        | 高雄市客委會 A |    |
| 15：00 | 內埔鄉 A        | 六龜區 A    |    |
| 15：10 | 六龜區 B        | 新埤鄉 A    |    |
| 15：20 | 杉林區 A        | 甲仙區 A    |    |
| 15：30 | 竹田鄉 A        | 美濃區 A    |    |
| 15：40 | 萬巒鄉 A        | 長治鄉 A    |    |
| 15：50 | 高樹鄉 A        | 麟洛鄉 A    |    |

## 2022 第 57 屆六堆運動會田徑職員暨運動員號碼名單

### 一、社男組

#### 1、內埔鄉(5001~5001)

5001 李峻丞

#### 2、竹田鄉(5020~5020)

5020 藍于壬

#### 3、杉林區(5002~5005)

領隊:劉德旺

5002 李彥德      5003 石嘉誠      5004 陳國忠      5005 黃盛翌

#### 4、長治鄉(5006~5009)

執行教練:陳幸翌

5006 林秉東      5007 蘇瑞賢      5008 鍾展富      5009 黃正琦

#### 5、萬巒鄉(5010~5018)

執行教練:郭凡棧

5010 劉柏偉      5011 李柏宇      5012 杜承軒      5013 林信廷      5014 潘春元

5015 王翔雲      5016 郭凡棧      5017 陳明宗      5018 黃階穎

#### 6、麟洛鄉(5019~5019)

領隊:邱志憲

5019 鄭智鴻

### 二、社女組

#### 1、竹田鄉(6001~6002)

6001 吳欣恬      6002 張宇喬

#### 2、長治鄉(6003~6007)

執行教練:陳幸翌      管理:郭桂芬

6003 吳亞竹      6004 林恩如      6005 林雅馨      6006 蘇怡菱      6007 陳幸翌

#### 3、萬巒鄉(6008~6014)

執行教練:郭凡棧

6008 古芷菱      6009 尤祉琪      6010 林怡君      6011 潘辰妮      6012 羅于婷

6013 賴佩希      6014 黃苡庭

#### 4、客家委員會(發展中心)(6015~6015)

6015 黃珮雯

### 三、國男組

#### 1、內埔國中(3001~3015)

領隊:楊蕙萍 執行教練:許意欣 管理:宋燕鳳

|          |          |          |          |          |
|----------|----------|----------|----------|----------|
| 3001 傅昱丰 | 3002 張耿銘 | 3003 才煜頡 | 3004 曾子恩 | 3005 李原廣 |
| 3006 洪翰陞 | 3007 潘宥丞 | 3008 盧秉豐 | 3009 許晉嘉 | 3010 謝偉倫 |
| 3011 鄭賢佑 | 3012 鍾旻勳 | 3013 鍾瑞隆 | 3014 陳仁韻 | 3015 黃詣皓 |

#### 2、崇文國中(3016~3026)

領隊:陳作忠 執行教練:張秋蓮 管理:林文心

|          |          |          |          |          |
|----------|----------|----------|----------|----------|
| 3016 吳軒辰 | 3017 朱詠溢 | 3018 李柏辰 | 3019 杜宇  | 3020 杜昇  |
| 3021 林立  | 3022 沈廷偉 | 3023 沈進鴻 | 3024 盧迦勒 | 3025 金聖恩 |
| 3026 陳欽進 |          |          |          |          |

#### 3、竹田國中(3027~3036)

領隊:許金元

|          |          |          |          |          |
|----------|----------|----------|----------|----------|
| 3027 吳恩齊 | 3028 李宥豐 | 3029 潘國鈺 | 3030 蔡昇剛 | 3031 賀元霜 |
| 3032 連紹安 | 3033 邱仲玄 | 3034 陳君瑋 | 3035 陳宇揚 | 3036 黃柏竣 |

#### 4、杉林國中(3037~3039)

領隊:梁坤茂 執行教練:王彥智

|          |          |          |
|----------|----------|----------|
| 3037 吳軒鎰 | 3038 張詠毓 | 3039 鍾期鵬 |
|----------|----------|----------|

#### 5、長治國中(3040~3049)

領隊:送銘池 執行教練:陳幸翌 管理:邱劭章

|          |          |          |          |          |
|----------|----------|----------|----------|----------|
| 3040 吳育傑 | 3041 呂明峻 | 3042 曾宗翰 | 3043 曾志成 | 3044 李秉澤 |
| 3045 林恩宇 | 3046 林裕程 | 3047 莊政偉 | 3048 陳坤陽 | 3049 陳閔駿 |

#### 6、高泰國中(3050~3063)

領隊:孫訢益 執行教練:傅建文

|          |          |          |          |          |
|----------|----------|----------|----------|----------|
| 3050 吳偉國 | 3051 康孝陽 | 3052 徐丞軒 | 3053 明太尊 | 3054 曾君毅 |
| 3055 曾昱啟 | 3056 李智信 | 3057 柯羿翔 | 3058 盧子勳 | 3059 石弦  |
| 3060 葉成恩 | 3061 董瑜丞 | 3062 蔡明軒 | 3063 鄭宇豪 |          |

### 7、新埤國中(3064~3065)

領隊:張浩鳴 管理:張君龍

3064 潘政綸 3065 潘星佑

### 8、萬巒國中(3066~3079)

領隊:陳朝賢 執行教練:郭凡稜 管理:吳宇立

3066 何永恩 3067 張凱傑 3068 張凱鈞 3069 張 濟 3070 李一呈

3071 涂亮鈞 3072 潘丞佑 3073 潘奕諳 3074 潘智杰 3075 潘柏丞

3076 潘辰璋 3077 白政傑 3078 羅祥育 3079 陳侑廷

## 四、國女組

### 1、內埔國中(4001~4005)

領隊:楊蕙萍 執行教練:利永銘 管理:林鈴蓉

4001 吳若慈 4002 李佳柔 4003 李靜穎 4004 楊侑諤 4005 黃子芹

### 2、崇文國中(4006~4011)

領隊:陳作忠 執行教練:何玉馨 管理:謝羽榛

4006 柯 璇 4007 潘宥姝 4008 潘欣苓 4009 葉佩婷 4010 鄭 祈

4011 鍾宜蓁

### 3、杉林國中(4012~4014)

領隊:梁坤茂 執行教練:王彥智

4012 潘韋秀 4013 蘇奕青 4014 陳瑞涵

### 4、長治國中(4015~4018)

領隊:送銘池 執行教練:葉健銘 管理:吳佳真

4015 朱芳鈺 4016 林佳盈 4017 林秀娟 4018 鍾宜玲

### 5、高泰國中(4019~4030)

領隊:孫訢益 執行教練:傅建文

4019 李怡婷 4020 李承璽 4021 李語訢 4022 王恩樂 4023 田筱柔

4024 石宇珊 4025 紀香琳 4026 邱孝諤 4027 陳好思 4028 陳念家

4029 陳祖穎 4030 高芊宥

### 6、萬巒國中(4031~4039)

領隊:陳朝賢 執行教練:郭凡稜 管理:邱啟榮

4031 李宜庭 4032 涂好嫻 4033 潘祖怡 4034 潘美珍 4035 潘詠晴

4036 范路得 4037 許芮慈 4038 趙佩瑜 4039 陳 楨

## 五、小男組

### 1、內埔鄉(1001~1031)

領隊:黃俊傑 執行教練:陳俊義 管理:黃瑞穗

|          |           |          |          |          |
|----------|-----------|----------|----------|----------|
| 1001 傅唯豪 | 1002 張凱喬  | 1003 張智和 | 1004 曾兆瑞 | 1005 曾思賢 |
| 1006 曾治嘉 | 1007 李承鴻  | 1008 林竑瑋 | 1009 楊藝彬 | 1010 溫楚謀 |
| 1011 潘廷丞 | 1012 潘柚廷  | 1013 王哲御 | 1014 王靖  | 1015 簡玄喆 |
| 1016 胡嘉豪 | 1017 蘇陳品鴻 | 1018 許子恩 | 1019 謝子軒 | 1020 謝杰  |
| 1021 賴晴羿 | 1022 趙勇竣  | 1023 邱詠群 | 1024 鄧思暉 | 1025 鍾丞浩 |
| 1026 鍾晟駿 | 1027 陳濬洋  | 1028 陳硯楷 | 1029 顏浩剛 | 1030 高懷恩 |
| 1031 黃世捷 |           |          |          |          |

### 2、竹田鄉(1032~1036)

執行教練:趙天民

|          |          |          |          |          |
|----------|----------|----------|----------|----------|
| 1032 劉易承 | 1033 蕭丞晏 | 1034 許祐維 | 1035 鍾佳志 | 1036 陳庭睿 |
|----------|----------|----------|----------|----------|

### 3、長治鄉(1037~1047)

領隊:張惠敏 執行教練:鍾欣好 管理:林麗惠

|          |          |          |          |          |
|----------|----------|----------|----------|----------|
| 1037 劉上璋 | 1038 尤子睿 | 1039 張善歲 | 1040 彭伍醇 | 1041 石伯宇 |
| 1042 董育辰 | 1043 蔡子揚 | 1044 蘇可宸 | 1045 鄒三華 | 1046 鄭喆  |
| 1047 鄭潛諺 |          |          |          |          |

### 4、美濃區(1048~1058)

領隊:黃秋翰 執行教練:蕭景升 管理:陳明印

|          |          |          |          |          |
|----------|----------|----------|----------|----------|
| 1048 劉信君 | 1049 劉文貴 | 1050 劉永瑄 | 1051 朱洧霆 | 1052 李思樂 |
| 1053 李立喆 | 1054 邱立睿 | 1055 鍾岳翰 | 1056 鍾愷倫 | 1057 顏少庭 |
| 1058 黃善立 |          |          |          |          |

### 5、高樹鄉(1059~1063)

執行教練:吳明吉

|          |          |          |          |          |
|----------|----------|----------|----------|----------|
| 1059 呂德昇 | 1060 林柏宇 | 1061 柯棋寶 | 1062 溫柏凱 | 1063 黎柏凱 |
|----------|----------|----------|----------|----------|

### 6、萬巒鄉(1064~1065)

領隊:蕭智文 執行教練:吳竣庭 管理:吳孟儒

|          |          |
|----------|----------|
| 1064 潘劭翊 | 1065 潘睿中 |
|----------|----------|

## 六、小女組

### 1、內埔鄉(2001~2027)

領隊:鍾志和 執行教練:嚴麒鈞 管理:潘淑貞

|          |          |          |          |          |
|----------|----------|----------|----------|----------|
| 2001 傅沛鈺 | 2002 利祐寧 | 2003 吳子欣 | 2004 宋欣捷 | 2005 徐妤昕 |
| 2006 曾紫渝 | 2007 李璇  | 2008 李芊逸 | 2009 林妍岑 | 2010 林晶晶 |
| 2011 林謙柔 | 2012 林謙芊 | 2013 楊思俞 | 2014 涂泯淇 | 2015 溫云瑄 |
| 2016 潘姿仔 | 2017 羅永嬰 | 2018 蔡譽子 | 2019 蘇莉婷 | 2020 謝羽茜 |
| 2021 連悅丞 | 2022 鍾欣桐 | 2023 鍾欣澄 | 2024 鍾沛綦 | 2025 陳佳好 |
| 2026 陳漢庭 | 2027 顏瑀彤 |          |          |          |

### 2、竹田鄉(2028~2032)

執行教練:趙天民

|          |          |          |          |          |
|----------|----------|----------|----------|----------|
| 2028 劉芊好 | 2029 張庭媽 | 2030 徐甄妮 | 2031 曾于玆 | 2032 黎沁琳 |
|----------|----------|----------|----------|----------|

### 3、長治鄉(2033~2041)

領隊:曾昆寶 執行教練:周篤恆 管理:鍾芸麗

|          |          |          |          |          |
|----------|----------|----------|----------|----------|
| 2033 吳沛蓉 | 2034 吳羽宸 | 2035 張品捷 | 2036 張嘽芬 | 2037 張綺芬 |
| 2038 張菁芬 | 2039 張菡玲 | 2040 方微芯 | 2041 林敏欣 |          |

### 4、美濃區(2042~2050)

領隊:邱彥瑄 執行教練:朱逸倫 管理:許琮偉

|          |          |          |          |          |
|----------|----------|----------|----------|----------|
| 2042 劉晏妘 | 2043 姜蕎  | 2044 宋云曦 | 2045 宋宜樺 | 2046 李鈺瑩 |
| 2047 林依蓉 | 2048 鍾雨恩 | 2049 馮詩貽 | 2050 黃靚云 |          |

### 5、萬巒鄉(2051~2053)

領隊:蕭智文 執行教練:吳竣庭 管理:潘郁琪

|          |          |          |
|----------|----------|----------|
| 2051 康漢琳 | 2052 潘宴如 | 2053 陳思妍 |
|----------|----------|----------|



## 2022 第 57 屆六堆運動會田徑比賽名單

### 一、社男組

#### 1、跳高 (4 人)

5007 蘇瑞賢 (長治鄉)      5008 鍾展富 (長治鄉)      5016 郭凡桂 (萬巒鄉)  
5018 黃階穎 (萬巒鄉)

#### 2、跳遠 (4 人)

5006 林秉東 (長治鄉)      5009 黃正琦 (長治鄉)      5010 劉柏偉 (萬巒鄉)  
5013 林信廷 (萬巒鄉)

#### 3、鉛球 (3 人)

5016 郭凡桂 (萬巒鄉)      5018 黃階穎 (萬巒鄉)      5019 鄭智鴻 (麟洛鄉)

#### 4、100M (6 人)

5001 李峻丞 (內埔鄉)      5006 林秉東 (長治鄉)      5009 黃正琦 (長治鄉)  
5010 劉柏偉 (萬巒鄉)      5011 李柏宇 (萬巒鄉)      5017 陳明宗 (萬巒鄉)

#### 5、200M (5 人)

5001 李峻丞 (內埔鄉)      5008 鍾展富 (長治鄉)      5011 李柏宇 (萬巒鄉)  
5013 林信廷 (萬巒鄉)      5017 陳明宗 (萬巒鄉)

#### 6、400M (4 人)

5007 蘇瑞賢 (長治鄉)      5012 杜承軒 (萬巒鄉)      5014 潘春元 (萬巒鄉)  
5015 王翔雲 (萬巒鄉)

#### 7、1500M (4 人)

5020 藍于壬 (竹田鄉)      5012 杜承軒 (萬巒鄉)      5014 潘春元 (萬巒鄉)  
5015 王翔雲 (萬巒鄉)

#### 8、4X100M 接力 (2 隊)

杉林區      萬巒鄉

#### 9、4X400M 接力 (2 隊)

長治鄉      萬巒鄉

### 二、社女組

6006 蘇怡菱 (長治鄉)

## 2、跳遠(6人)

- |               |               |                           |
|---------------|---------------|---------------------------|
| 6002 張宇喬(竹田鄉) | 6004 林恩如(長治鄉) | 6009 尤祉琪(萬巒鄉)             |
| 6011 潘辰妮(萬巒鄉) | 6014 黃苡庭(萬巒鄉) | 6015 黃珮雯<br>(客家委員會(發展中心)) |

## 3、鉛球(3人)

- |               |               |               |
|---------------|---------------|---------------|
| 6003 吳亞竹(長治鄉) | 6005 林雅馨(長治鄉) | 6007 陳幸翌(長治鄉) |
|---------------|---------------|---------------|

## 4、100M(5人)

- |               |               |               |
|---------------|---------------|---------------|
| 6002 張宇喬(竹田鄉) | 6004 林恩如(長治鄉) | 6011 潘辰妮(萬巒鄉) |
| 6013 賴佩希(萬巒鄉) | 6014 黃苡庭(萬巒鄉) |               |

## 5、200M(4人)

- |               |               |               |
|---------------|---------------|---------------|
| 6006 蘇怡菱(長治鄉) | 6008 古芷菱(萬巒鄉) | 6010 林怡君(萬巒鄉) |
| 6013 賴佩希(萬巒鄉) |               |               |

## 6、400M(3人)

- |               |               |               |
|---------------|---------------|---------------|
| 6008 古芷菱(萬巒鄉) | 6010 林怡君(萬巒鄉) | 6012 羅于婷(萬巒鄉) |
|---------------|---------------|---------------|

## 7、1500M(3人)

- |               |               |               |
|---------------|---------------|---------------|
| 6001 吳欣恬(竹田鄉) | 6009 尤祉琪(萬巒鄉) | 6012 羅于婷(萬巒鄉) |
|---------------|---------------|---------------|

## 8、4X100M 接力(1隊)

萬巒鄉

## 9、4X400M 接力(1隊)

萬巒鄉

## 三、國男組

### 1、跳高(11人)

- |                |                |                |
|----------------|----------------|----------------|
| 3002 張耿銘(內埔國中) | 3003 才煜頡(內埔國中) | 3011 鄭賢佑(內埔國中) |
| 3040 吳育傑(長治國中) | 3047 莊政偉(長治國中) | 3051 康孝陽(高泰國中) |
| 3053 明太尊(高泰國中) | 3055 曾昱啟(高泰國中) | 3068 張凱鈞(萬巒國中) |
| 3069 張濟(萬巒國中)  | 3077 白政傑(萬巒國中) |                |

### 2、跳遠(14人)

- |                |                |                |
|----------------|----------------|----------------|
| 3004 曾子恩(內埔國中) | 3012 鍾旻勳(內埔國中) | 3014 陳仁頡(內埔國中) |
| 3019 杜宇(崇文國中)  | 3023 沈進鴻(崇文國中) | 3026 陳欽進(崇文國中) |
| 3043 曾志成(長治國中) | 3049 陳閔駿(長治國中) | 3051 康孝陽(高泰國中) |

3055 曾昱啟 (高泰國中)      3057 柯羿翔 (高泰國中)      3067 張凱傑 (萬巒國中)  
 3068 張凱鈞 (萬巒國中)      3069 張濟 (萬巒國中)

### 3、鉛球 (15 人)

3005 李原廣 (內埔國中)      3007 潘宥丞 (內埔國中)      3009 許晉嘉 (內埔國中)  
 3021 林立 (崇文國中)      3022 沈廷偉 (崇文國中)      3023 沈進鴻 (崇文國中)  
 3038 張詠毓 (杉林國中)      3041 呂明峻 (長治國中)      3044 李秉澤 (長治國中)  
 3050 吳偉國 (高泰國中)      3056 李智信 (高泰國中)      3060 葉成恩 (高泰國中)  
 3066 何永恩 (萬巒國中)      3077 白政傑 (萬巒國中)      3078 羅祥育 (萬巒國中)

### 4、100M (19 人)

3005 李原廣 (內埔國中)      3008 盧秉豐 (內埔國中)      3012 鍾旻勳 (內埔國中)  
 3017 朱詠溢 (崇文國中)      3019 杜宇 (崇文國中)      3021 林立 (崇文國中)  
 3028 李宥豐 (竹田國中)      3029 潘國鈺 (竹田國中)      3039 鍾期鵬 (杉林國中)  
 3040 吳育傑 (長治國中)      3042 曾宗翰 (長治國中)      3047 莊政偉 (長治國中)  
 3054 曾君毅 (高泰國中)      3057 柯羿翔 (高泰國中)      3064 潘政綸 (新埤國中)  
 3065 潘星佑 (新埤國中)      3072 潘丞佑 (萬巒國中)      3075 潘柏丞 (萬巒國中)  
 3076 潘辰璋 (萬巒國中)

### 5、200M (17 人)

3001 傅昱丰 (內埔國中)      3010 謝偉倫 (內埔國中)      3013 鍾瑞隆 (內埔國中)  
 3020 杜昇 (崇文國中)      3024 盧迦勒 (崇文國中)      3027 吳恩齊 (竹田國中)  
 3031 賀元霜 (竹田國中)      3036 黃柏竣 (竹田國中)      3042 曾宗翰 (長治國中)  
 3043 曾志成 (長治國中)      3048 陳坤陽 (長治國中)      3052 徐丞軒 (高泰國中)  
 3058 盧子勳 (高泰國中)      3062 蔡明軒 (高泰國中)      3072 潘丞佑 (萬巒國中)  
 3075 潘柏丞 (萬巒國中)      3076 潘辰璋 (萬巒國中)

### 6、400M (17 人)

3001 傅昱丰 (內埔國中)      3004 曾子恩 (內埔國中)      3015 黃詣皓 (內埔國中)  
 3020 杜昇 (崇文國中)      3024 盧迦勒 (崇文國中)      3030 蔡昇剛 (竹田國中)  
 3033 邱仲玄 (竹田國中)      3035 陳宇揚 (竹田國中)      3045 林恩宇 (長治國中)  
 3046 林裕程 (長治國中)      3048 陳坤陽 (長治國中)      3059 石弦 (高泰國中)  
 3062 蔡明軒 (高泰國中)      3063 鄭宇豪 (高泰國中)      3067 張凱傑 (萬巒國中)  
 3074 潘智杰 (萬巒國中)      3079 陳侑廷 (萬巒國中)

### 7、1500M (19 人)

|                 |                 |                 |
|-----------------|-----------------|-----------------|
| 3002 張耿銘 (內埔國中) | 3003 才煜頡 (內埔國中) | 3006 洪翰陞 (內埔國中) |
| 3016 吳軒辰 (崇文國中) | 3018 李柏辰 (崇文國中) | 3025 金聖恩 (崇文國中) |
| 3028 李宥豐 (竹田國中) | 3032 連紹安 (竹田國中) | 3034 陳君璋 (竹田國中) |
| 3037 吳軒鎰 (杉林國中) | 3045 林恩宇 (長治國中) | 3046 林裕程 (長治國中) |
| 3049 陳閔駿 (長治國中) | 3053 明太尊 (高泰國中) | 3059 石弦 (高泰國中)  |
| 3061 董瑜丞 (高泰國中) | 3070 李一呈 (萬巒國中) | 3071 涂亮鈞 (萬巒國中) |
| 3073 潘奕諳 (萬巒國中) |                 |                 |

### 8、4X100M 接力 (5 隊)

|      |      |      |
|------|------|------|
| 內埔國中 | 崇文國中 | 長治國中 |
| 高泰國中 | 萬巒國中 |      |

### 9、4X400M 接力 (5 隊)

|      |      |      |
|------|------|------|
| 內埔國中 | 崇文國中 | 長治國中 |
| 高泰國中 | 萬巒國中 |      |

## 四、國女組

### 1、跳高 (3 人)

|                 |                 |                 |
|-----------------|-----------------|-----------------|
| 4016 林佳盈 (長治國中) | 4033 潘祖怡 (萬巒國中) | 4034 潘美珍 (萬巒國中) |
|-----------------|-----------------|-----------------|

### 2、跳遠 (7 人)

|                 |                 |                 |
|-----------------|-----------------|-----------------|
| 4002 李佳柔 (內埔國中) | 4003 李靜穎 (內埔國中) | 4005 黃子芹 (內埔國中) |
| 4016 林佳盈 (長治國中) | 4027 陳妤思 (高泰國中) | 4033 潘祖怡 (萬巒國中) |
| 4034 潘美珍 (萬巒國中) |                 |                 |

### 3、鉛球 (6 人)

|                 |                 |                 |
|-----------------|-----------------|-----------------|
| 4007 潘宥姣 (崇文國中) | 4010 鄭祈 (崇文國中)  | 4020 李承璽 (高泰國中) |
| 4022 王恩樂 (高泰國中) | 4029 陳祖穎 (高泰國中) | 4035 潘詠晴 (萬巒國中) |

### 4、100M (10 人)

|                 |                 |                 |
|-----------------|-----------------|-----------------|
| 4005 黃子芹 (內埔國中) | 4012 潘韋秀 (杉林國中) | 4013 蘇奕青 (杉林國中) |
| 4018 鍾宜玲 (長治國中) | 4023 田筱柔 (高泰國中) | 4025 紀香琳 (高泰國中) |
| 4026 邱孝諤 (高泰國中) | 4031 李宜庭 (萬巒國中) | 4032 涂妤璇 (萬巒國中) |
| 4036 范路得 (萬巒國中) |                 |                 |

## 5、200M (11 人)

|                 |                 |                 |
|-----------------|-----------------|-----------------|
| 4001 吳若慈 (內埔國中) | 4006 柯璇 (崇文國中)  | 4009 葉佩婷 (崇文國中) |
| 4014 陳瑞涵 (杉林國中) | 4015 朱芳鈺 (長治國中) | 4025 紀香琳 (高泰國中) |
| 4026 邱孝諤 (高泰國中) | 4030 高芊宥 (高泰國中) | 4032 涂妤璇 (萬巒國中) |
| 4036 范路得 (萬巒國中) | 4037 許芮慈 (萬巒國中) |                 |

## 6、400M (11 人)

|                 |                 |                 |
|-----------------|-----------------|-----------------|
| 4001 吳若慈 (內埔國中) | 4004 楊侑諤 (內埔國中) | 4006 柯璇 (崇文國中)  |
| 4009 葉佩婷 (崇文國中) | 4011 鍾宜蓁 (崇文國中) | 4015 朱芳鈺 (長治國中) |
| 4024 石宇珊 (高泰國中) | 4030 高芊宥 (高泰國中) | 4037 許芮慈 (萬巒國中) |
| 4038 趙佩瑜 (萬巒國中) | 4039 陳楨 (萬巒國中)  |                 |

## 7、1500M (9 人)

|                 |                 |                 |
|-----------------|-----------------|-----------------|
| 4002 李佳柔 (內埔國中) | 4003 李靜穎 (內埔國中) | 4004 楊侑諤 (內埔國中) |
| 4008 潘欣苓 (崇文國中) | 4011 鍾宜蓁 (崇文國中) | 4017 林秀娟 (長治國中) |
| 4019 李怡婷 (高泰國中) | 4021 李語訢 (高泰國中) | 4038 趙佩瑜 (萬巒國中) |

## 8、4X100M 接力 (5 隊)

|      |      |      |
|------|------|------|
| 內埔國中 | 崇文國中 | 長治國中 |
| 高泰國中 | 萬巒國中 |      |

## 9、4X400M 接力 (5 隊)

|      |      |      |
|------|------|------|
| 內埔國中 | 崇文國中 | 長治國中 |
| 高泰國中 | 萬巒國中 |      |

## 五、小男組

### 1、跳高 (9 人)

|                |                |                |
|----------------|----------------|----------------|
| 1001 傅唯豪 (內埔鄉) | 1005 曾思賢 (內埔鄉) | 1025 鍾丞浩 (內埔鄉) |
| 1039 張善歲 (長治鄉) | 1042 董育辰 (長治鄉) | 1044 蘇可宸 (長治鄉) |
| 1048 劉信君 (美濃區) | 1050 劉永瑄 (美濃區) | 1052 李思樂 (美濃區) |

### 2、跳遠 (9 人)

|                |                |                |
|----------------|----------------|----------------|
| 1012 潘柚廷 (內埔鄉) | 1015 簡玄喆 (內埔鄉) | 1024 鄧思暉 (內埔鄉) |
| 1037 劉上瑋 (長治鄉) | 1043 蔡子揚 (長治鄉) | 1046 鄭喆 (長治鄉)  |
| 1050 劉永瑄 (美濃區) | 1051 朱洵霆 (美濃區) | 1056 鍾愷倫 (美濃區) |

### 3、壘球擲遠 (11 人)

|                |                |                |
|----------------|----------------|----------------|
| 1010 溫楚謀 (內埔鄉) | 1018 許子恩 (內埔鄉) | 1020 謝杰 (內埔鄉)  |
| 1040 彭伍醇 (長治鄉) | 1041 石伯宇 (長治鄉) | 1047 鄭潛諺 (長治鄉) |
| 1054 邱立睿 (美濃區) | 1055 鍾岳翰 (美濃區) | 1057 顏少庭 (美濃區) |
| 1064 潘劭翊 (萬巒鄉) | 1065 潘睿中 (萬巒鄉) |                |

### 4、100M (12 人)

|                |                |                |
|----------------|----------------|----------------|
| 1006 曾治嘉 (內埔鄉) | 1011 潘廷丞 (內埔鄉) | 1012 潘柚廷 (內埔鄉) |
| 1032 劉易承 (竹田鄉) | 1033 蕭丞晏 (竹田鄉) | 1036 陳庭睿 (竹田鄉) |
| 1037 劉上璋 (長治鄉) | 1038 尤子睿 (長治鄉) | 1045 鄒三華 (長治鄉) |
| 1048 劉信君 (美濃區) | 1049 劉文貴 (美濃區) | 1058 黃善立 (美濃區) |

### 5、200M (9 人)

|                |                |                |
|----------------|----------------|----------------|
| 1007 李承鴻 (內埔鄉) | 1016 胡嘉豪 (內埔鄉) | 1026 鍾晟駿 (內埔鄉) |
| 1043 蔡子揚 (長治鄉) | 1044 蘇可宸 (長治鄉) | 1045 鄒三華 (長治鄉) |
| 1051 朱洧霆 (美濃區) | 1053 李立喆 (美濃區) | 1058 黃善立 (美濃區) |

### 6、4X100M 接力 (5 隊)

|     |     |     |
|-----|-----|-----|
| 內埔鄉 | 竹田鄉 | 長治鄉 |
| 美濃區 | 高樹鄉 |     |

## 六、小女組

### 1、跳高 (8 人)

|                |                |                |
|----------------|----------------|----------------|
| 2002 利祐寧 (內埔鄉) | 2004 宋欣捷 (內埔鄉) | 2009 林妍岑 (內埔鄉) |
| 2040 方微芯 (長治鄉) | 2041 林敏欣 (長治鄉) | 2042 劉晏妘 (美濃區) |
| 2046 李鈺瑩 (美濃區) | 2049 馮詩貽 (美濃區) |                |

### 2、跳遠 (9 人)

|                |                |                |
|----------------|----------------|----------------|
| 2007 李璇 (內埔鄉)  | 2014 涂泯淇 (內埔鄉) | 2024 鍾沛蓁 (內埔鄉) |
| 2034 吳羽宸 (長治鄉) | 2036 張嘒芬 (長治鄉) | 2037 張綺芬 (長治鄉) |
| 2044 宋云曦 (美濃區) | 2045 宋宜樺 (美濃區) | 2049 馮詩貽 (美濃區) |

### 3、壘球擲遠 (9 人)

|                |                |                |
|----------------|----------------|----------------|
| 2006 曾紫渝 (內埔鄉) | 2011 林謙柔 (內埔鄉) | 2019 蘇莉婷 (內埔鄉) |
| 2041 林敏欣 (長治鄉) | 2047 林依蓉 (美濃區) | 2048 鍾雨恩 (美濃區) |
| 2051 康漢琳 (萬巒鄉) | 2052 潘宴如 (萬巒鄉) | 2053 陳思妍 (萬巒鄉) |

#### 4、100M (12 人)

|                |                |                |
|----------------|----------------|----------------|
| 2007 李璇 (內埔鄉)  | 2018 蔡譽子 (內埔鄉) | 2023 鍾欣澄 (內埔鄉) |
| 2029 張庭媽 (竹田鄉) | 2031 曾于玆 (竹田鄉) | 2032 黎沁琳 (竹田鄉) |
| 2033 吳沛蓉 (長治鄉) | 2035 張品僥 (長治鄉) | 2039 張菡玲 (長治鄉) |
| 2042 劉晏妘 (美濃區) | 2044 宋云曦 (美濃區) | 2050 黃靚云 (美濃區) |

#### 5、200M (9 人)

|                |                |                |
|----------------|----------------|----------------|
| 2013 楊思俞 (內埔鄉) | 2021 連悅丞 (內埔鄉) | 2026 陳漢庭 (內埔鄉) |
| 2033 吳沛蓉 (長治鄉) | 2035 張品僥 (長治鄉) | 2038 張菁芬 (長治鄉) |
| 2043 姜蕎 (美濃區)  | 2046 李鈺瑩 (美濃區) | 2050 黃靚云 (美濃區) |

#### 6、4X100M 接力 (4 隊)

|     |     |     |
|-----|-----|-----|
| 內埔鄉 | 竹田鄉 | 長治鄉 |
| 美濃區 |     |     |

### 2022 第 57 屆六堆運動會田徑跳高高度晉升表

(單位：公尺)

| 組別 | 試跳高度 | 開始高度 | 每次高度晉升表 |      |      |      |      |      |      |      |      |      |      |      |
|----|------|------|---------|------|------|------|------|------|------|------|------|------|------|------|
|    |      |      | 1       | 2    | 3    | 4    | 5    | 6    | 7    | 8    | 9    | 10   | 11   | 12   |
| 社男 | 1.65 | 1.60 | 1.65    | 1.70 | 1.75 | 1.80 | 1.85 | 1.90 | 1.95 | 1.99 | 2.03 | 2.07 | 2.10 | 2.13 |
| 社女 | 1.30 | 1.25 | 1.30    | 1.35 | 1.40 | 1.45 | 1.48 | 1.51 | 1.54 | 1.57 | 1.60 | 1.63 | 1.66 | 1.69 |
| 國男 | 1.45 | 1.40 | 1.45    | 1.50 | 1.55 | 1.60 | 1.64 | 1.68 | 1.72 | 1.76 | 1.80 | 1.84 | 1.88 | 1.91 |
| 國女 | 1.25 | 1.20 | 1.25    | 1.30 | 1.35 | 1.40 | 1.44 | 1.48 | 1.52 | 1.55 | 1.58 | 1.61 | 1.64 | 1.67 |
| 男童 | 1.20 | 1.15 | 1.20    | 1.25 | 1.30 | 1.35 | 1.40 | 1.43 | 1.46 | 1.49 | 1.52 | 1.55 | 1.58 | 1.60 |
| 女童 | 1.15 | 1.10 | 1.15    | 1.20 | 1.25 | 1.30 | 1.35 | 1.38 | 1.41 | 1.44 | 1.47 | 1.50 | 1.53 | 1.56 |

## 2022 第 57 屆六堆運動會田徑秩序表

比賽日期:111 年 3 月 12 日、3 月 13 日

比賽場地:屏東縣立竹田國中

第一天 3 月 12 日 星期六

| 場次  | 時間    | 組別 | 項目     | 賽別 | 人數 | 組數 | 取數      |
|-----|-------|----|--------|----|----|----|---------|
| 101 | 13:30 | 國女 | 400 公尺 | 預賽 | 11 | 2  | 2 組×2+2 |
| 102 | 13:30 | 國男 | 跳遠     | 決賽 | 14 | 1  | 6       |
| 103 | 13:35 | 國女 | 跳高     | 決賽 | 3  | 1  | 1       |
| 104 | 13:35 | 社女 | 跳高     | 決賽 | 1  | 1  | 表演賽     |
| 105 | 13:40 | 國男 | 400 公尺 | 預賽 | 17 | 3  | 3 組×1+3 |
| 106 | 13:40 | 男童 | 壘球擲遠   | 決賽 | 11 | 1  | 6       |
| 107 | 13:50 | 女童 | 100 公尺 | 預賽 | 12 | 2  | 2 組×2+2 |
| 108 | 14:00 | 男童 | 100 公尺 | 預賽 | 12 | 2  | 2 組×2+2 |
| 109 | 14:10 | 國女 | 100 公尺 | 預賽 | 10 | 2  | 2 組×2+2 |
| 110 | 14:20 | 國男 | 100 公尺 | 預賽 | 19 | 4  | 4 組×1+2 |
| 111 | 14:20 | 社男 | 跳遠     | 決賽 | 4  | 1  | 2       |
|     | 14:30 |    | 拔河     |    |    |    |         |
| 112 | 14:30 | 男童 | 跳高     | 決賽 | 8  | 1  | 6       |
| 113 | 14:30 | 女童 | 跳高     | 決賽 | 9  | 1  | 6       |
| 114 | 15:00 | 女童 | 壘球擲遠   | 決賽 | 9  | 1  | 6       |
| 115 | 15:00 | 國女 | 400 公尺 | 決賽 | 6  | 1  | 4       |
| 116 | 15:10 | 國男 | 400 公尺 | 決賽 | 6  | 1  | 4       |
| 117 | 15:15 | 社女 | 400 公尺 | 決賽 | 3  | 1  | 1       |
| 118 | 15:20 | 社男 | 400 公尺 | 決賽 | 4  | 1  | 2       |
| 119 | 15:30 | 女童 | 100 公尺 | 決賽 | 6  | 1  | 4       |
| 120 | 15:35 | 男童 | 100 公尺 | 決賽 | 6  | 1  | 4       |
| 121 | 15:40 | 國女 | 100 公尺 | 決賽 | 6  | 1  | 4       |



|     |       |    |            |    |    |   |     |
|-----|-------|----|------------|----|----|---|-----|
| 122 | 15:45 | 國男 | 100 公尺     | 決賽 | 6  | 1 | 4   |
| 123 | 15:50 | 社女 | 100 公尺     | 決賽 | 5  | 1 | 3   |
| 124 | 15:55 | 社男 | 100 公尺     | 決賽 | 6  | 1 | 4   |
|     | 16:00 |    | 拔河         |    |    |   |     |
| 125 | 16:00 | 國男 | 鉛球         | 決賽 | 15 | 1 | 6   |
| 126 | 16:30 | 女童 | 4×100 公尺接力 | 決賽 | 4  | 1 | 2   |
| 127 | 16:35 | 男童 | 4×100 公尺接力 | 決賽 | 5  | 1 | 3   |
| 128 | 16:40 | 國女 | 4×100 公尺接力 | 決賽 | 5  | 1 | 3   |
| 129 | 16:45 | 國男 | 4×100 公尺接力 | 決賽 | 5  | 1 | 3   |
| 130 | 16:50 | 社女 | 4×100 公尺接力 | 決賽 | 1  | 1 | 表演賽 |
| 131 | 16:55 | 社男 | 4×100 公尺接力 | 決賽 | 2  | 1 | 表演賽 |

### 第二天 3 月 13 日 星期日

| 場次  | 時間    | 組別 | 項目      | 賽別 | 人數 | 組數 | 取數      |
|-----|-------|----|---------|----|----|----|---------|
| 201 | 08:30 | 國男 | 跳高      | 決賽 | 11 | 1  | 6       |
| 202 | 08:30 | 社男 | 跳高      | 決賽 | 4  | 1  | 2       |
| 203 | 08:35 | 國女 | 跳遠      | 決賽 | 7  | 1  | 5       |
| 204 | 08:40 | 國女 | 鉛球      | 決賽 | 6  | 1  | 4       |
| 205 | 09:00 | 女童 | 200 公尺  | 預賽 | 9  | 2  | 2 組×2+2 |
| 206 | 09:05 | 女童 | 跳遠      | 決賽 | 9  | 1  | 6       |
| 207 | 09:10 | 男童 | 200 公尺  | 預賽 | 9  | 2  | 2 組×2+2 |
| 208 | 09:20 | 國女 | 200 公尺  | 預賽 | 11 | 2  | 2 組×2+2 |
| 209 | 09:30 | 國男 | 200 公尺  | 預賽 | 17 | 3  | 3 組×1+3 |
| 210 | 09:40 | 國女 | 1500 公尺 | 決賽 | 9  | 1  | 6       |
| 211 | 09:40 | 社女 | 鉛球      | 決賽 | 3  | 1  | 1       |
| 212 | 09:50 | 國男 | 1500 公尺 | 決賽 | 19 | 1  | 6       |

|     |       |      |            |    |     |   |     |
|-----|-------|------|------------|----|-----|---|-----|
| 213 | 10:00 | 社女   | 1500 公尺    | 決賽 | 3   | 1 | 1   |
| 214 | 10:00 | 社女   | 跳遠         | 決賽 | 6   | 1 | 4   |
| 215 | 10:10 | 社男   | 1500 公尺    | 決賽 | 4   | 1 | 2   |
|     | 10:20 |      | 拔河         |    |     |   |     |
| 216 | 10:20 | 社男   | 鉛球         | 決賽 | 3   | 1 | 1   |
| 217 | 10:40 | 男童   | 跳遠         | 決賽 | 9   | 1 | 6   |
| 218 | 10:50 | 國女   | 200 公尺     | 決賽 | 6   | 1 | 4   |
| 219 | 10:55 | 國男   | 200 公尺     | 決賽 | 6   | 1 | 4   |
| 220 | 11:00 | 社女   | 200 公尺     | 決賽 | 4   | 1 | 2   |
| 221 | 11:05 | 社男   | 200 公尺     | 決賽 | 5   | 1 | 3   |
| 222 | 11:10 | 女童   | 200 公尺     | 決賽 | 6   | 1 | 4   |
| 223 | 11:15 | 男童   | 200 公尺     | 決賽 | 6   | 1 | 4   |
| 224 | 13:30 | 國女   | 4×400 公尺接力 | 決賽 | 5 隊 | 1 | 3   |
| 225 | 13:40 | 國男   | 4×400 公尺接力 | 決賽 | 5 隊 | 1 | 3   |
| 226 | 13:45 | 社女   | 4×400 公尺接力 | 決賽 | 1 隊 | 1 | 表演賽 |
| 227 | 13:50 | 社男   | 4×400 公尺接力 | 決賽 | 2 隊 | 1 | 表演賽 |
| 228 | 14:00 | 7 年級 | 大隊接力       | 決賽 | 4 隊 | 1 | 2   |
| 229 | 14:15 | 8 年級 | 大隊接力       | 決賽 | 5 隊 | 1 | 3   |
| 230 | 14:25 | 9 年級 | 大隊接力       | 決賽 | 3 隊 | 1 | 1   |
|     | 14:40 |      | 拔河         |    |     |   |     |

## 2022 第 57 屆六堆運動會籃球 3 對 3 隊職員名單

### 一、社男 A

#### 1、甲仙區

領隊:蕭見益 執行教練:陳國評 管理:張素鳳

陳育慶 鄂文哲 陳奕達

#### 2、竹田鄉

陳岳帆 呂品彥 潘柏安 吳恩齊

#### 3、美濃區

執行教練:柯學謙

謝承均 陳英睿 張信哲 劉茂詳

#### 4、客家委員會

領隊:陳瑞榮

柯俊宏 林吳通 杜瑞文 盧志偉

### 二、社男 B

#### 1、竹田鄉

陳茂榮 陳光榮 張智仁 羅成佑

#### 2、客家委員會

領隊:孫于卿

林亭宇 葉芝華 黃郁芬

### 三、社男 C

#### 1、竹田鄉

陳仕貴 張家瑋 江峻銘

### 四、社男 D

#### 1、竹田鄉

方健頤 李柏寬 林宗鋌

## 五、社男 E

### 1、竹田鄉

李士權 曾洪軒 楊勝閔

## 六、社女 A

### 1、杉林區

湯雅雯 李亭儀 鍾婷庭 潘佩宣

## 七、社女 B

### 1、杉林區

陳家宜 林純甫 陳怡婷 李欣蓉

## 八、壯年男子 A

### 1、長治鄉

領隊:鄒美華 執行教練:鍾芸麗  
柳力行 周篤恆 莊青祥 馮展清

## 九、國男 A

### 1、竹田國中

藍翊齊 林祐丞 賴柏仁

### 2、杉林國中

領隊:梁坤茂 執行教練:林玉堂  
張詠毓 廖崧安 鍾易燁 郭恩睿

### 3、美濃國中

領隊:利文鳳 執行教練:柯學謙 管理:王滄廷  
潘賢祥 羅淳澧 劉彥辰 潘賢良

### 4、高泰國中

領隊:孫訢益 執行教練:傅建文  
盧子勳 曾昱啟 柯羿翔 吳承恩

### 5、萬巒國中

領隊:陳朝賢 執行教練:吳宇立  
劉林偉 潘俊佐 洪承鈞 林偉祥

## 6、麟洛國中

領隊:賴詠清 執行教練:陳江炫昌 管理:宋莉瑛  
尤訢赫 陳子特 戴文宸 陳宇聖

## 十、國男 B

### 1、竹田國中

利哲宇 黃柏睿 蕭守志

### 2、杉林國中

領隊:梁坤茂 執行教練:林玉堂  
葉忠蘆 鍾杰佑 陳照沛 廖國佑

### 3、美濃國中

領隊:利文鳳 執行教練:柯學謙 管理:王滄廷  
趙文齊 黃昱誠 陳允承 黃建銓

### 4、萬巒國中

領隊:陳朝賢 執行教練:吳宇立  
潘法侑 鍾侑霖 潘恩琳

### 5、麟洛國中

領隊:賴詠清 執行教練:陳江炫昌 管理:宋莉瑛  
曾俊凡 張佑誠 李成佑 吳明修

## 十一、國男 C

### 1、美濃國中

領隊:利文鳳 執行教練:劉文裕 管理:王滄廷  
黃泰福 蕭辰禾 蕭立原 鍾博鈞

### 2、麟洛國中

領隊:賴詠清 執行教練:陳江炫昌 管理:宋莉瑛  
黃彥濤 謝武翰 朱子帆 陳冠豪

## 十二、國女 A

### 1、美濃國中

領隊:利文鳳 執行教練:柯學謙 管理:王滄廷  
鍾雨蓁 黃嫻予 衡孝萱 曾渝綾

## 2、高泰國中

領隊:孫訢益 執行教練:傅建文  
石宇珊 吳辰晞 陳妤思 李承璽

## 十三、國女 B

### 1、美濃國中

領隊:利文鳳 執行教練:劉文裕 管理:余佩怡  
溫子霈 羅乙玲 林育婕 劉衣珊

## 十四、國女 C

### 1、美濃國中

領隊:利文鳳 執行教練:劉凱元 管理:童慶隆  
曾秋子 劉紫英 劉子楹 陳惠芳

## 十五、小男 A

### 1、竹田鄉

領隊:謝俊明 執行教練:趙天民  
張庭碩 蕭丞晏 陳廷睿

### 2、長治鄉

領隊:林惠珠 執行教練:莊青祥  
鄭潛諺 吳文成 吳庭宇 李天佑

### 3、新埤鄉

領隊:吳耀明 執行教練:周俊呈  
戴呈浩 阮鉞恩 陳子鴻 鍾 喆

## 十六、小男 B

### 1、竹田鄉

領隊:謝俊明 執行教練:趙天民  
鍾佳志 許祐維 劉易承

### 2、長治鄉

領隊:林宛宜 執行教練:楊顯蔚  
林良諺 張維恩 洪郁程 洪唯辰

### 3、新埤鄉

領隊:吳耀明 執行教練:周俊呈  
邱致騫 鍾帛翰 曾冠閔

## 十七、小男 C

### 1、長治鄉

領隊:陳美玲 執行教練:柳力行  
蘇翊程 呂峻宇 洪維均 陳永承

### 2、新埤鄉

領隊:吳耀明 執行教練:周俊呈  
李思賢 楊貴中 鍾侑 林蒼宏

## 十八、小女 A

### 1、長治鄉

領隊:李志斌 執行教練:丁錦慧  
林敏欣 吳沛蓉 蘇佩玉 何宥靚

## 十九、小女 B

### 1、長治鄉

領隊:吳宏益 執行教練:賴余貞  
吳芊豫 陳俐晴 陳妙蓁 林腕煊

## 二十、小女 C

### 1、長治鄉

領隊:馮展清 執行教練:陳玉娟  
吳俞蓁 吳雅汶 吳鈺婷 林郁庭

## 2022 第 57 屆六堆運動會籃球 3 對 3 比賽名單

### 一、社男組

甲仙區 A：陳奕達 陳育慶 鄂文哲  
竹田鄉 A：呂品彥 陳岳帆 吳恩齊 潘柏安  
竹田鄉 B：陳茂榮 張智仁 羅成佑 陳光榮  
竹田鄉 C：張家瑋 江峻銘 陳仕貴  
竹田鄉 D：方健頤 林宗鋌 李柏寬  
竹田鄉 E：李士權 曾洪軒 楊勝閔  
美濃區 A：陳英睿 謝承均 劉茂詳 張信哲  
客家委員會 A：柯俊宏 杜瑞文 盧志偉 林吳通  
客家委員會 B：黃郁芬 葉芝華 林亭宇

### 二、社女組

杉林區 A：湯雅雯 李亭儀 鍾婷庭 潘佩宣  
杉林區 B：林純甫 陳怡婷 李欣蓉 陳家宜

### 三、壯年男子組

長治鄉 A：馮展清 柳力行 周篤恆 莊青祥

### 四、國男組

竹田國中 A：林祐丞 賴柏仁 藍翊齊  
竹田國中 B：黃柏睿 蕭守志 利哲宇  
杉林國中 A：鍾易燁 郭恩睿 張詠毓 廖崧安  
杉林國中 B：葉忠靈 鍾杰佑 陳照沛 廖國佑  
美濃國中 A：羅淳澧 劉彥辰 潘賢祥 潘賢良  
美濃國中 B：陳允承 黃建銓 趙文齊 黃昱誠  
美濃國中 C：蕭立原 鍾博鈞 蕭辰禾 黃泰福  
高泰國中 A：盧子勳 吳承恩 曾昱啟 柯羿翔  
萬巒國中 A：洪承鈞 林偉祥 劉林偉 潘俊佐  
萬巒國中 B：鍾侑霖 潘恩琳 潘法侑



麟洛國中 A：陳宇聖 戴文宸 陳子特 尤訢赫

麟洛國中 B：吳明修 李成佑 曾俊凡 張佑誠

麟洛國中 C：朱子帆 陳冠豪 黃彥灃 謝武翰

## 五、國女組

美濃國中 A：黃嫵予 鍾雨蓁 衡孝萱 曾渝綾

美濃國中 B：溫子霈 林育婕 羅乙玲 劉衣珊

美濃國中 C：劉子楹 劉紫英 陳惠芳 曾秋子

高泰國中 A：石宇珊 陳妤思 吳辰晞 李承璽

## 六、小男組

竹田鄉 A：蕭丞晏 陳廷睿 張庭碩

竹田鄉 B：許祐維 鍾佳志 劉易承

長治鄉 A：鄭潛諺 吳文成 李天佑 吳庭宇

長治鄉 B：林良諺 洪唯辰 張維恩 洪郁程

長治鄉 C：呂峻宇 陳永承 蘇翊程 洪維均

新埤鄉 A：戴呈浩 鍾 喆 阮鉞恩 陳子鴻

新埤鄉 B：鍾帛翰 曾冠閔 邱致騫

新埤鄉 C：楊貴中 林蒼宏 李思賢 鍾 侑

## 七、小女組

長治鄉 A：林敏欣 吳沛蓉 蘇佩玉 何宥靚

長治鄉 B：吳芊豫 陳俐晴 陳妙蓁 林腕煊

長治鄉 C：林郁庭 吳俞蓁 吳鈺婷 吳雅汶

## 2022 年第 57 屆六堆運動會籃球 3X3 賽程表

壯男組:1隊不比賽(長治鄉A)

社男組:預賽

| 日期 3 月 12 日 |       | A 場地             |
|-------------|-------|------------------|
| 場次          | 時間    | 比賽隊伍             |
| (一)         | 13:00 | 竹田鄉 E vs 客家委員會 A |
| (二)         | 13:15 | 甲仙區 A vs 竹田鄉 D   |
| (三)         | 13:30 | 美濃區 A vs 客家委員會 B |
| (四)         | 13:45 | 竹田鄉 C vs 竹田鄉 E   |
| (五)         | 14:00 | 竹田鄉 A vs 甲仙區 A   |
| (六)         | 14:15 | 竹田鄉 B vs 美濃區 A   |
| (七)         | 14:30 | 客家委員會 A vs 竹田鄉 C |
| (八)         | 14:45 | 竹田鄉 D vs 竹田鄉 A   |
| (九)         | 15:00 | 客家委員會 B vs 竹田鄉 B |

社男組:複賽

| 日期:3 月 13 日 |       | A 場地         |       |
|-------------|-------|--------------|-------|
| 場次          | 時間    | 比賽隊伍         | 備註    |
| (一)         | 8:30  | 2 vs 3       |       |
| (二)         | 8:50  | 4 vs 5       |       |
| (三)         | 9:20  | 1 vs (一)勝    |       |
| (四)         | 9:40  | 6 vs (二)勝    |       |
| (五)         | 10:00 | (一)敗 vs (二)敗 | 第五、六名 |
| (六)         | 10:20 | (三)敗 vs (四)敗 | 第三、四名 |
| (七)         | 10:40 | (三)勝 vs (四)勝 | 第一、二名 |

竹田鄉 E

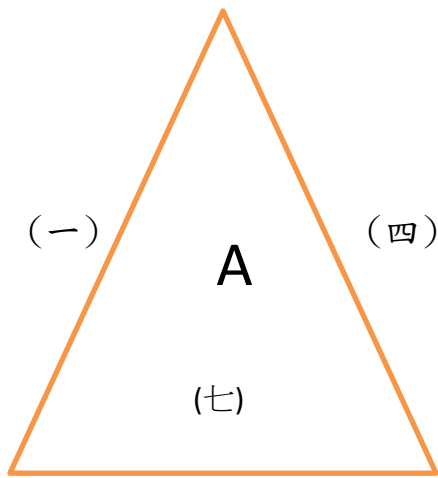

客家委員會 A

竹田鄉 C

甲仙區 A

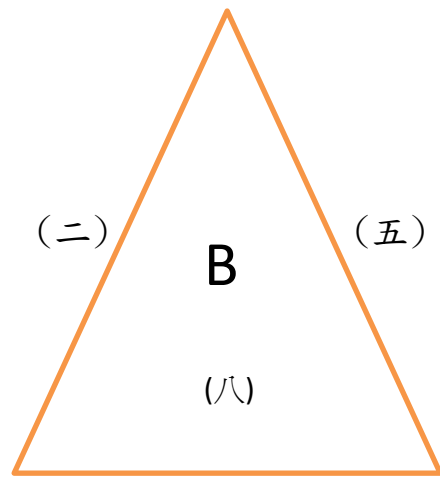

竹田鄉 D

竹田鄉 A

美濃區 A

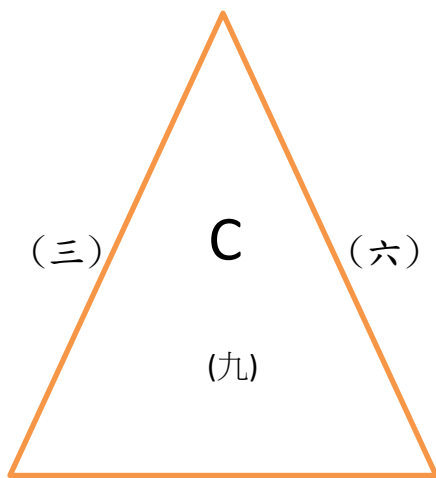

客家委員會 B

竹田鄉 B

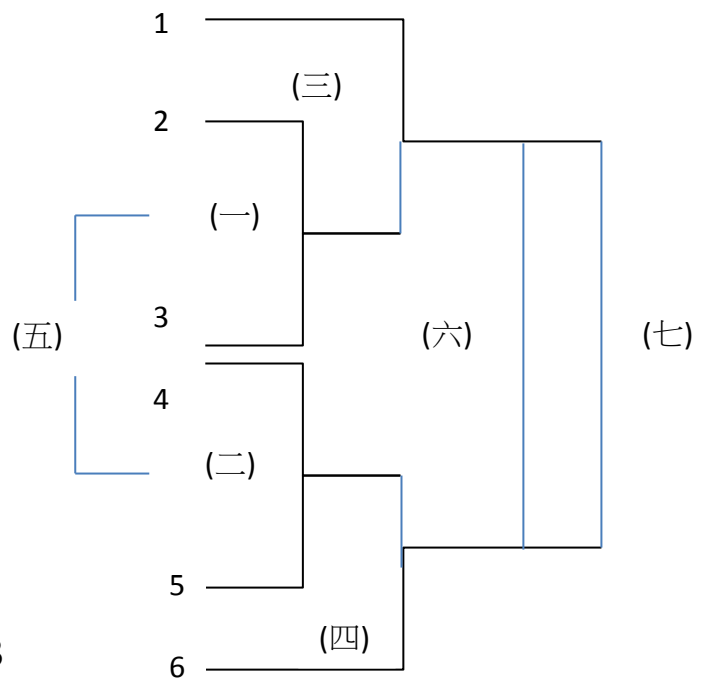

社女組:2隊同鄉鎮不比賽(杉林區A、杉林區B)

國中女子組:預賽

| 日期 3 月 12 日 |       | B 場地             |    |
|-------------|-------|------------------|----|
| 場次          | 時間    | 比賽隊伍             |    |
| 國女(一)       | 13:00 | 高泰國中 A vs 美濃國中 A | 國女 |
| 國女(二)       | 13:15 | 美濃國中 B vs 美濃國中 C |    |
| 女童(一)       | 13:30 | 長治鄉 B vs 長治鄉 A   | 女童 |
| 國女(三)       | 13:45 | 高泰國中 A vs 美濃國中 B | 國女 |
| 國女(四)       | 14:00 | 美濃國中 A vs 美濃國中 C |    |
| 女童(二)       | 14:15 | 長治鄉 A vs 長治鄉 C   | 女童 |
| 國女(五)       | 14:30 | 美濃國中 C vs 高泰國中 A | 國女 |
| 國女(六)       | 14:45 | 美濃國中 B vs 美濃國中 A |    |
| 女童(三)       | 15:00 | 長治鄉 B vs 長治鄉 C   | 女童 |

國中女子組:四隊取 2 名

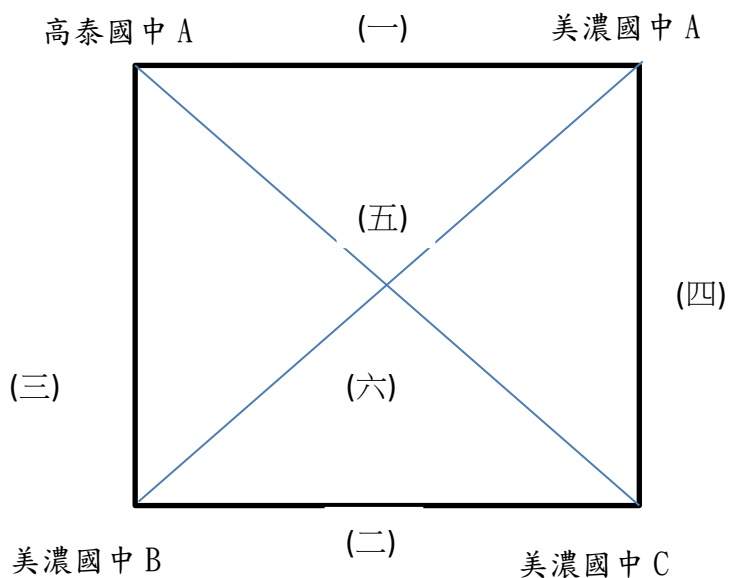

女童組賽程表

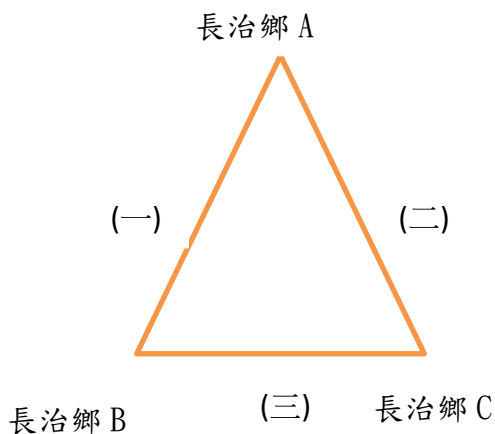

國中男子組:預賽

| 日期 3 月 12 日 |       | C 場地   |           |
|-------------|-------|--------|-----------|
| 場次          | 時間    | 比賽隊伍   |           |
| (一)         | 13:00 | 麟洛國中 A | vs 美濃國中 A |
| (二)         | 13:15 | 美濃國中 C | vs 杉林國中 A |
| (三)         | 13:30 | 麟洛國中 B | vs 美濃國中 B |
| (四)         | 13:45 | 麟洛國中 C | vs 杉林國中 B |
| (五)         | 14:00 | 高泰國中 A | vs 竹田國中 A |
| (六)         | 14:15 | 麟洛國中 A | vs 竹田國中 B |
| (七)         | 14:30 | 美濃國中 C | vs 萬巒國中 B |
| (八)         | 14:45 | 麟洛國中 B | vs 萬巒國中 A |
| (九)         | 15:00 | 麟洛國中 C | vs 高泰國中 A |
| (十)         | 15:15 | 杉林國中 B | vs 竹田國中 A |
| (十一)        | 15:30 | 美濃國中 A | vs 竹田國中 B |
| (十二)        | 15:45 | 杉林國中 A | vs 萬巒國中 B |
| (十三)        | 16:00 | 美濃國中 B | vs 萬巒國中 A |
| (十四)        | 16:15 | 竹田國中 A | vs 麟洛國中 C |
| (十五)        | 16:30 | 杉林國中 B | vs 高泰國中 A |

國中男子組:複賽

| 日期:3 月 13 日 |       | C 場地         |  |       |
|-------------|-------|--------------|--|-------|
| 場次          | 時間    | 比賽隊伍         |  | 備註    |
| (一)         | 8:00  | A 冠 vs C 亞   |  |       |
| (二)         | 8:15  | B 亞 vs D 冠   |  |       |
| (三)         | 8:30  | C 冠 vs D 亞   |  |       |
| (四)         | 8:45  | A 亞 vs B 冠   |  |       |
| (五)         | 9:00  | (一)敗 vs (二)敗 |  |       |
| (六)         | 9:15  | (三)敗 vs (四)敗 |  |       |
| (七)         | 9:35  | (一)勝 vs (二)勝 |  |       |
| (八)         | 9:55  | (三)勝 vs (四)勝 |  |       |
| (九)         | 10:20 | (五)勝 vs (六)勝 |  | 第五、六名 |
| (十)         | 10:40 | (七)敗 vs (八)敗 |  | 第三、四名 |
| (十一)        | 11:00 | (七)勝 vs (八)勝 |  | 第一、二名 |

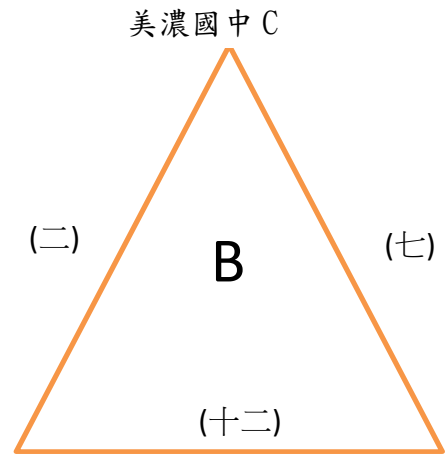
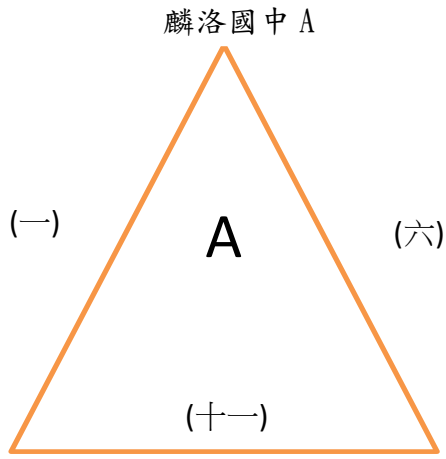

美濃國中 A

竹田國中 B 杉林國中 A

萬巒國中 B

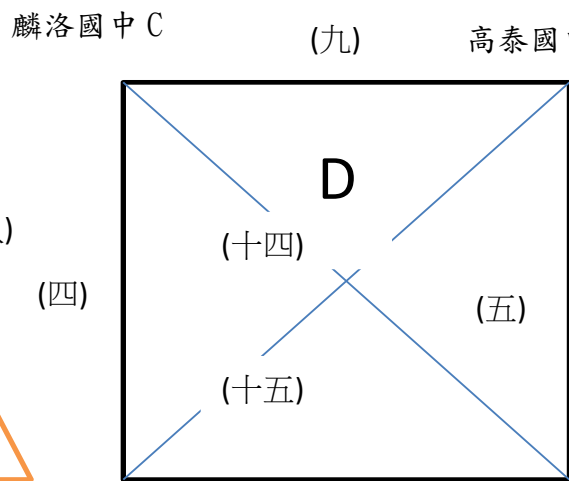
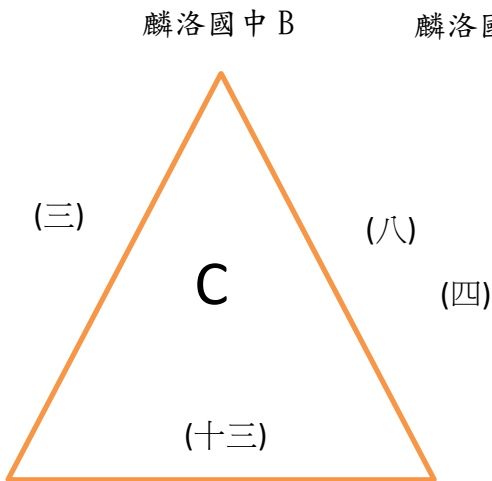

美濃國中 B

萬巒國中 A

杉林國中 B

(十)

竹田國中 A

國中男子組:複賽

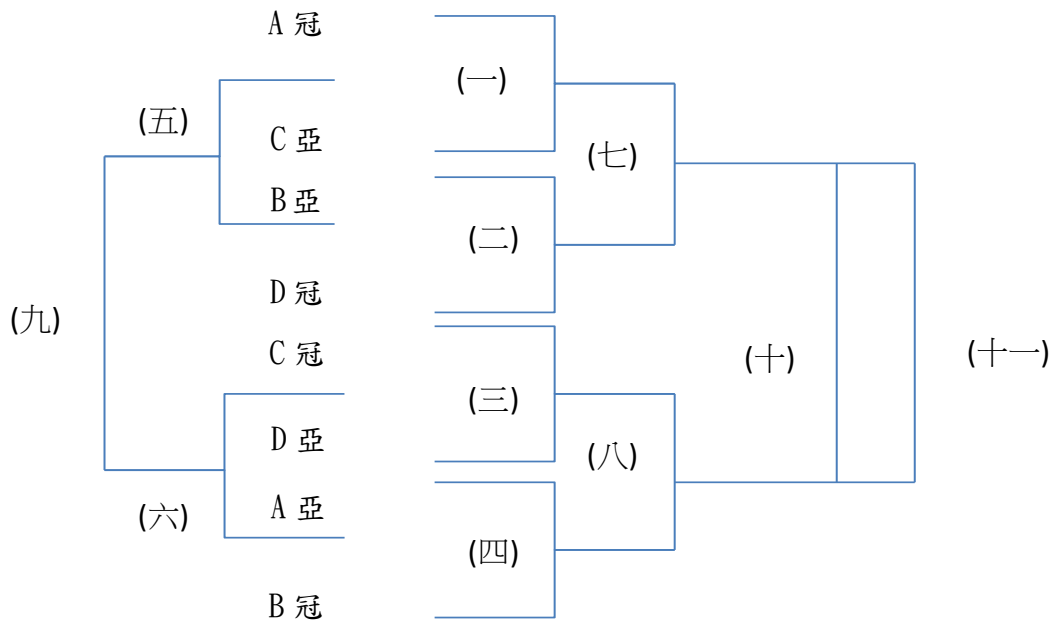

男童組:預賽

| 日期 3 月 12 日 |       | D 場地  |          |
|-------------|-------|-------|----------|
| 場次          | 時間    | 比賽隊伍  |          |
| (一)         | 13:00 | 長治鄉 A | vs 新埤鄉 A |
| (二)         | 13:15 | 長治鄉 C | vs 竹田鄉 B |
| (三)         | 13:30 | 竹田鄉 A | vs 長治鄉 B |
| (四)         | 13:45 | 新埤鄉 C | vs 新埤鄉 B |
| (五)         | 14:00 | 長治鄉 A | vs 長治鄉 C |
| (六)         | 14:15 | 新埤鄉 A | vs 竹田鄉 B |
| (七)         | 14:30 | 竹田鄉 A | vs 新埤鄉 C |
| (八)         | 14:45 | 長治鄉 B | vs 新埤鄉 B |
| (九)         | 15:00 | 竹田鄉 B | vs 長治鄉 A |
| (十)         | 15:15 | 長治鄉 C | vs 新埤鄉 A |
| (十一)        | 15:30 | 新埤鄉 B | vs 竹田鄉 A |
| (十二)        | 15:45 | 新埤鄉 C | vs 長治鄉 B |

男童組:複賽

| 日期:3 月 13 日 |       | D 場地 |         |       |
|-------------|-------|------|---------|-------|
| 場次          | 時間    | 比賽隊伍 |         | 備註    |
| (一)         | 8:30  | A 冠  | vs B 亞  |       |
| (二)         | 8:50  | A 亞  | vs B 冠  |       |
| (三)         | 9:20  | A 季  | vs B 季  | 第五、六名 |
| (四)         | 9:40  | (一)敗 | vs (二)敗 | 第三、四名 |
| (五)         | 10:00 | (一)勝 | vs (二)勝 | 第一、二名 |

男童組:8 隊取 6 名(分二組，分組冠亞軍爭前四，分組季軍爭五、六名)

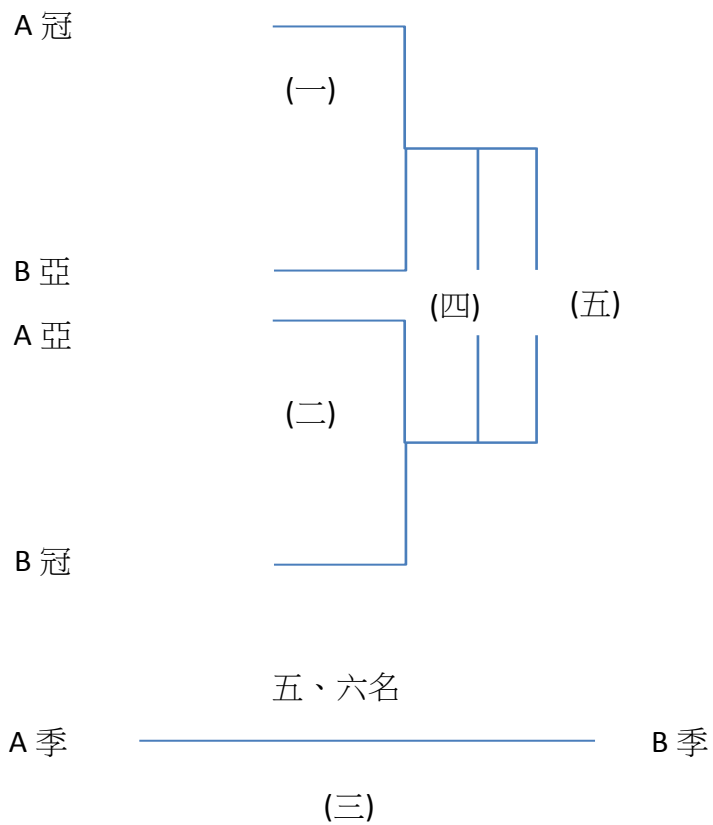
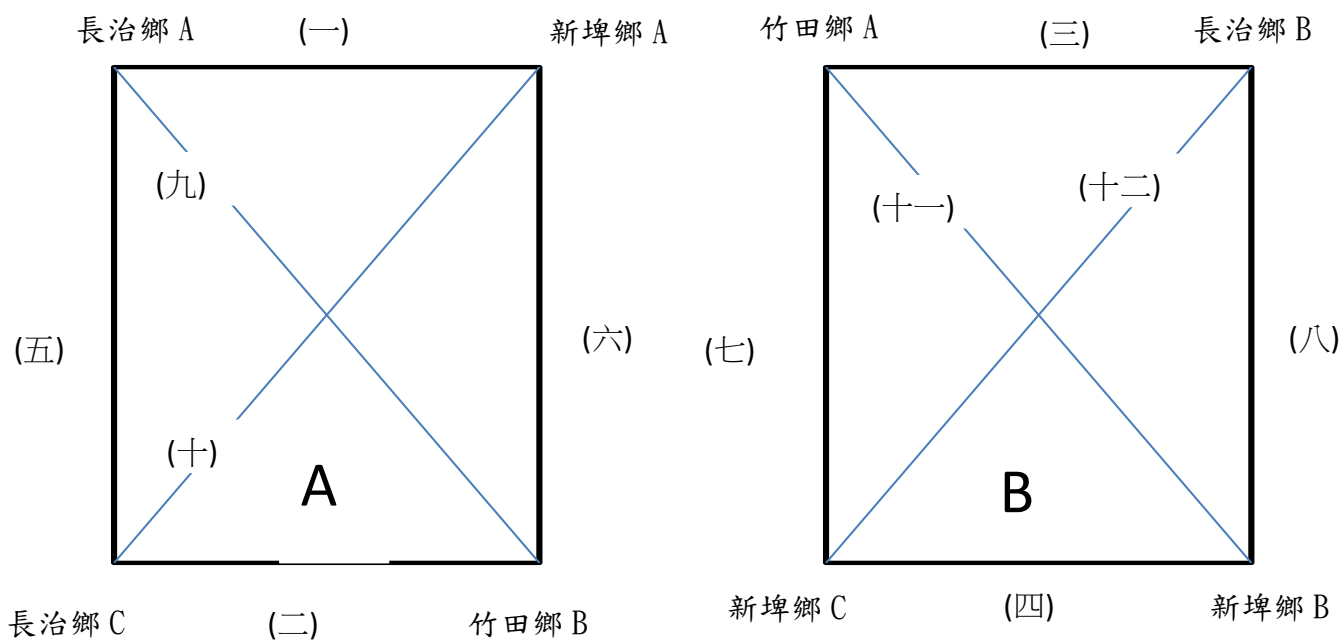



## 2022 第 57 屆六堆運動會排球隊職員名單

### 一、社男

#### 1、內埔鄉

領隊:賴聖文 執行教練:邱岳諦 助理教練:陳李建霖 管理:陳永南  
林哲銘 陳禾宸 陳奇恩 熊梓璋 鍾智超 鍾子翔 葉日展 葉子嘉 林建維  
周士平 涂豐閔 廖達名 曾永正 廖家宏 陳俊宇

#### 2、長治鄉

領隊:徐秋廉 執行教練:蔡沛典 助理教練:陳金章 管理:徐芳淑  
蔡沛典 徐偉倫 徐偉唐 陳榮富 陳展鴻 王子龍 洪璿丞 邱曉翌 邱梓豪  
陳國軒 陳國斌 涂建成

#### 3、美濃區

領隊:陳玉興 執行教練:蔡鎮隆 助理教練:鍾和貴 管理:李煥金  
劉弘彰 鍾彬生 劉翰演 劉肇章 鄭忠合 劉金宏 劉洪文 黃子安 黃福燈  
黃恩賢 黃璽 劉江貴 鍾秀棋 劉富安 鍾重吉

#### 4、新埤鄉

領隊:謝光斌 執行教練:謝光進 助理教練:蔡宜倫 管理:鄒關禮  
鄒關禮 張宏源 王明通 蔡宜倫 潘英坤 謝豐澤 鄒毓偉 鄒毓凱 戴家瑞  
曾展山 羅明忠 張宏展 張志文 張智元 張志強

### 二、社女

#### 1、內埔鄉

領隊:陳源信 執行教練:涂華瑩 助理教練:邱莉雯 管理:周碩譚  
鍾侑芹 謝佩芬 鍾依潔 張春玉 袁挹倫 周佩玟 蔡怡伶 周佩祺 陳姿佑  
洪曉慧 孫盈茹 孫梅芳 賴羿如 李瑄 李奕青

#### 2、美濃區

領隊:曾淑仁 執行教練:宋美玲 助理教練:鍾劉春香 管理:涂月英  
林佳怡 黃芊燕 王素娥 羅元君 李松蓉 鍾雅萍 陳貴芳 劉芷熏 葉映辰  
李和諭 陳玉燕 郭雅玲 羅巧楨

### 三、國男

#### 1、內埔國中

領隊:楊蕙萍 執行教練:曾永安 助理教練:曾淵靖 管理:蔡婉恩  
潘廷璋 謝政桀 施予恩 李宸嘉 曾浩晟 潘俊佑 利源馥 林泓璋 李駿  
潘尚余 蔡東橙 林季孺

### 四、國女

#### 1、內埔國中

領隊:楊蕙萍 執行教練:楊富傑 助理教練:蔡明吉 管理:潘業豐  
江培汝 潘靜玟 黃采妍 潘翎 潘璽恩 陳語甯 潘語晨 潘怡安 卓馨  
李芋穎 廖子萸 黃筱璇

### 五、小男

#### 1、內埔鄉

領隊:曾智盟 執行教練:陳冠宇 助理教練:李婉蓉 管理:陳俊義  
李家聿 葉子漢 劉亭佑 吳致佑 蘇唯丞 謝勝歲 林立鵬 莊正和 邱品洋

### 六、小女

#### 1、內埔鄉

領隊:邱照麟 執行教練:李婉蓉 助理教練:陳冠宇 管理:陳忠政  
曾郁涵 劉庭雯 李禹琪 謝沂恩 李姮琦 鄧子嫻 李宥慈 張嫚姿

## 2022 第 57 屆六堆運動會排球比賽名單

### 一、社男組

#### 1、九人制

##### 內埔鄉：

林建維 周士平 陳俊宇 鍾子翔 葉子嘉 廖家宏 熊梓瑋 曾永正 陳禾宸 葉日展  
涂豐閔 鍾智超 陳奇恩 林哲銘 廖達名

##### 長治鄉：

涂建成 陳國斌 邱梓豪 陳國軒 洪璿丞 陳榮富 徐偉唐 王子龍 蔡沛典 陳展鴻  
徐偉倫 邱曉翌

##### 美濃區：

鍾重吉 鍾秀棋 黃恩賢 劉富安 黃福燈 劉金宏 黃 璽 劉洪文 黃子安 劉翰演  
劉江貴 鄭忠合 劉弘彰 鍾彬生 劉肇章

##### 新埤鄉：

戴家瑞 曾展山 鄒毓偉 鄒關禮 張宏源 蔡宜倫 張宏展 張智元 張志文 謝豐澤  
潘英坤 羅明忠 張志強 王明通 鄒毓凱

### 二、社女組

#### 1、九人制

##### 內埔鄉：

謝佩芬 張春玉 孫盈茹 洪曉慧 周佩玟 蔡怡伶 鍾侑芹 賴羿如 陳姿佑 孫梅芳  
袁挹倫 周佩祺 鍾依潔 李奕青 李 瑄

##### 美濃區：

羅巧楨 鍾雅萍 葉映辰 李松蓉 郭雅玲 劉芷熏 林佳怡 陳玉燕 羅元君 李和諭  
陳貴芳 王素娥 黃芊燕

### 三、國男組

#### 1、六人制

##### 內埔國中：

林季孺 曾浩晟 潘尚余 潘廷瑋 潘俊佑 謝政桀 施予恩 利源馥 林泓璋 蔡東橙  
李宸嘉 李 駿

#### 四、國女組

##### 1、六人制

內埔國中：

潘語晨 廖子萸 江培汝 卓馨 黃采妍 潘璽恩 黃筱璇 陳語甯 潘靜玟 李芋穎  
潘翎 潘怡安

#### 五、小男組

##### 1、六人制

內埔鄉：

葉子漢 蘇唯丞 莊正和 劉亭佑 謝勝崑 邱品洋 吳致佑 林立鵬 李家聿

#### 六、小女組

##### 1、六人制

內埔鄉：

曾郁涵 張嫚姿 謝沂恩 劉庭雯 李姮琦 鄧子嫻 李禹琪 李宥慈

## 2022 第 57 屆六堆運動會排球秩序表

比賽日期:111 年 3 月 12 日、3 月 13 日

比賽場地:屏東縣內埔國中

### 社女組:2隊表演賽

1 內埔鄉A       $\xrightarrow[\text{9:00}]{\text{(一)3/12}}$       2 美濃區A

### 社男組:4隊取2名

|   |      |                  |                  |                  |
|---|------|------------------|------------------|------------------|
| 1 | 新埤鄉A | (一)3/12<br>9:00  | 4                | 長治鄉A             |
|   |      | (三)3/12<br>11:00 | (二)3/12<br>10:00 | (四)3/12<br>13:00 |
|   |      | (五)3/12<br>14:00 | (六)3/12<br>15:00 |                  |
|   |      |                  |                  |                  |
| 2 | 內埔鄉A |                  | 3                | 美濃區A             |

國女組:1隊不比賽(內埔國中A)

國男組:1隊不比賽(內埔國中A)

小女組:1隊不比賽(內埔鄉A)

小男組:1隊不比賽(內埔鄉A)

## 2022 第 57 屆六堆運動會槌球隊職員名單

### 一、社男

#### 1、六龜區

領隊:邱秀娥 執行教練:巫梅英 管理:潘英雀  
郭三和 陳再勝 薛雲 邱宏仁 張學遷 鄭金德

#### 2、甲仙區

領隊:蕭見益 執行教練:陳國評 管理:張素鳳  
吳文男 郭春水 陳明山 林懋桓 黃弘泰 黃武忠 趙德馨

#### 3、竹田鄉

執行教練:賴添榮  
賴振文 王永圍 陳雅明 利振雄 陸國治 劉國財

#### 4、長治鄉

領隊:邱錦茂  
劉振豐 張金明 邱東雲 張慶忠 林丁旺 溫達雄

#### 5、美濃區

領隊:吳銘雄 執行教練:林秀清  
吳銘雄 劉新歲 林吉雄 林榮昌 羅炳珍

#### 6、高樹鄉

領隊:劉邦智 執行教練:廖源華  
溫文卿 劉繼文 賴振春 林收 王正雄 曾秀吉

### 二、社女

#### 1、甲仙區

領隊:蕭見益 執行教練:陳國評 管理:張素鳳  
莊治 陳林純 郭曉萍 連和春 謝秀月 黃秋末 郭張秀暇

#### 2、竹田鄉

領隊:林和珍 執行教練:張政吉  
吳玉泉 蕭蘭妹 鍾志英 李富梅 鍾秀英 黃瑞香

### 3、長治鄉

領隊:張招英

吳 秀 程鍾財妹 張蘇綉聰 邱林金菊 張徐鳳英

### 4、高樹鄉

領隊:朱黃蓮 執行教練:劉許桂花

曾順菊 賴梅蓮 鄭李阿麵 陳梁梅英 鍾吳招娣 鍾温木英

## 2022 第 57 屆六堆運動會槌球比賽名單

### 一、社男組

六龜區:鄭金德 薛 雲 張學遷 邱宏仁 陳再勝 郭三和

甲仙區:郭春水 吳文男 趙德馨 林懋桓 黃武忠 黃弘泰 陳明山

竹田鄉:陳雅明 王永圍 賴振文 陸國治 劉國財 利振雄

長治鄉:張金明 劉振豐 張慶忠 溫達雄 林丁旺 邱東雲

美濃區:林榮昌 羅炳珍 林吉雄 劉新歲 吳銘雄

高樹鄉:温文卿 劉繼文 曾秀吉 王正雄 林 收 賴振春

### 二、社女組

甲仙區:莊 治 黃秋末 連和春 郭曉萍 謝秀月 陳林純 郭張秀暇

竹田鄉:李富梅 黃瑞香 蕭蘭妹 鍾秀英 鍾志英 吳玉泉

長治鄉:吳 秀 程鍾財妹 邱林金菊 張蘇綉聰 張徐鳳英

高樹鄉:曾順菊 賴梅蓮 鍾温木英 鄭李阿麵 陳梁梅英 鍾吳招娣

## 2022 第 57 屆六堆運動會槌球比賽秩序表

比賽日期:111 年 3 月 12 日、3 月 13 日

比賽場地: 竹田頭崙高速公路下方球場

社女組：4隊取2名

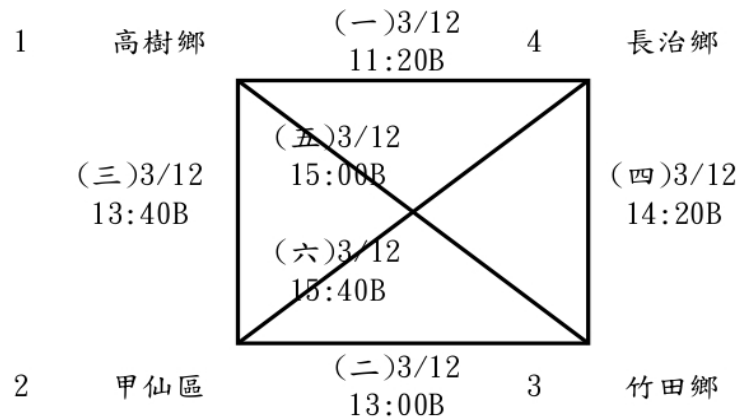

社男組：6隊取4名

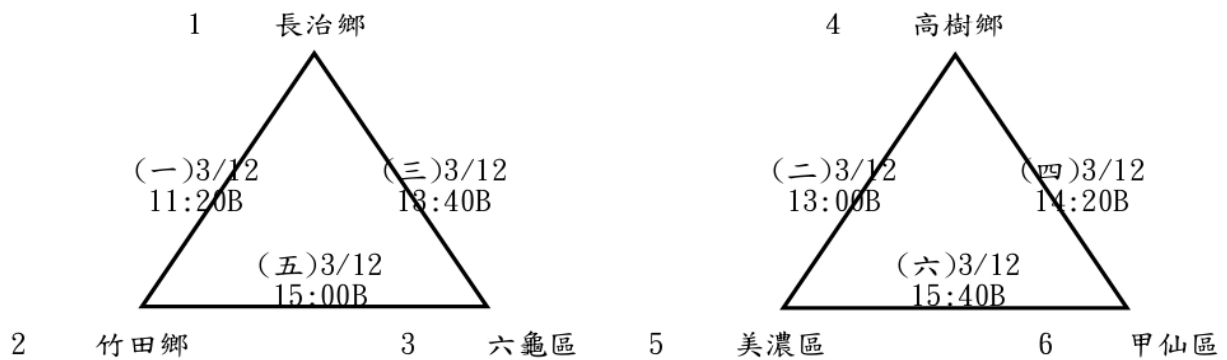

決賽

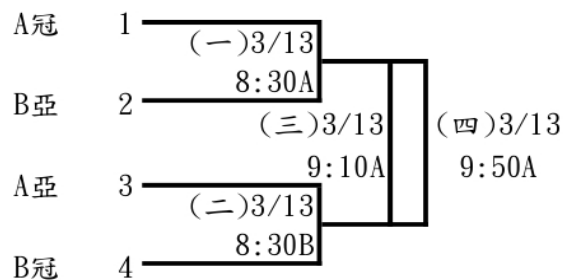



## 2022 第 57 屆六堆運動會拔河隊職員名單

### 一、社男 A

#### 1、內埔鄉

領隊:鍾慶鎮 執行教練:林啓正

鍾志欣 涂文彥 林希成 傅國雄 劉俊泓 張峰耀 張記豪 鍾瑞峰 游仲嘉  
李文宏 廖奎昌 陳俊宏 黃錦鴻 鍾軒華 鄔兆偉 張濬然

#### 2、竹田鄉

領隊:李松盛

李宗育 黃國達 陳宥和 陳星宇 黃祺昌 傅薪仁 謝武吉 邱志民 陳永昌  
吳英宗 鍾嘉慶

#### 3、長治鄉

執行教練:陳貴松

周世榮 王俊祺 林宏麟 蘇政奇 鍾毓政 蘇浚瑋 陳丁愷 陳昭霖 張家宏  
丁秋霖 陳育祺 蘇坤霖 林惠文 吳潛霖

#### 4、新埤鄉

領隊:林志成 執行教練:戴家肇

戴家肇 何進裕 王龍富 潘俊昌 林國聖 陳志良 謝學程 曾志允 涂國基  
潘吉實 李福順 涂誌豪 吳耀榮 葉家宏 葉國強

### 二、社女 A

#### 1、甲仙區

領隊:蕭見益 執行教練:陳國評 管理:張素鳳

范姮枝 張琪 王雯萱 林雅苹 杜玲芳 張儀屏 謝素琴 黃欣媿 柯含煙  
邱翁淑華 張簡文瑄

#### 2、長治鄉

執行教練:林鳳美

王梅鶯 邱莉芳 高月蓉 利曉玲 董美鳳 徐雅靜 陳佩君 趙瑜嬪 蘇芳雅  
張美好 呂上雲 吳美貞 林雅玲 吳菟蓉

### 3、新埤鄉

領隊:林志成 執行教練:黃素慧

廖君美 潘秋月 鍾明君 鄭琇丹 蕭雪娥 陳淑玲 林美芳 何雨濠 黃莉婷  
屠文琦 張秀芳 劉雪艷 施純娟 歐家利 尚慧敏

## 三、社會混合 A

### 1、長治鄉

王梅鶯 董美鳳 趙瑜嬪 陳佩君 蘇芳雅 林鳳美 吳美貞 林雅玲 蘇坤霖  
林惠文 鍾毓政 蘇浚璋 陳丁愷 陳昭霖 張家宏 吳潛霖

### 2、美濃區

領隊:劉文甲

劉文甲 宋瑞賢 羅文雄 劉俊余 鍾安財 蔡碧雲 林美惠 羅筱如 鍾玉瑞  
蕭嘉蓉 林妍序 顏佳蓉 黃瓊枝 朱育民 翁勻倩

## 四、國男 A

### 1、長治國中

領隊:送銘池 執行教練:陳幸翌 管理:邱劭章

吳文勛 洪于翔 白宇佑 林湘浩 黃鑫培 吳政原 蔡榮丞 林裕凡

### 2、新埤國中

領隊:張浩鳴 管理:張君龍

王星喻 潘星佑 高紹宇 潘政綸 黃俊菱 李勝愷 潘廷安 潘柏諺 潘以宸  
賴文武

### 3、麟洛國中

領隊:賴詠清 執行教練:鍾瑞乾

林立宸 林宸宇 林謙 胡嘉宸 曹亦頡 游子鎰 湯承濤 潘家寶 邱子涵  
鍾源益 鍾達維 彭永榮 曹聖斌 湯子翰 黃秉翔 楊竣棋 葉承恩  
咕伊·都嘛拉啦得

## 六、國女 A

### 1、長治國中

領隊:送銘池 執行教練:陳幸翌 管理:洪志賢

董妍伶 王家愉 李庭好 趙薇涵 許竹梅 邱翊珈 戴好臻 黃亞星

## 2、新埤國中

領隊:張浩鳴 管理:張君龍

潘思佑 潘郁婕 潘誼庭 賴家羚 林詩語 王芯淇 潘羿姩 張庭禕 潘湘妍  
潘悅慈

## 3、麟洛國中

領隊:賴詠清 執行教練:鍾孟勳

江玉惠 孫薇安 徐安琪 陳雨彤 陳雲珠 劉姿婷 謝佳臻 曹欣晨

## 七、國女 B

### 1、麟洛國中

領隊:賴詠清 執行教練:鍾瑞乾

鍾淑君 徐靚安 宋亭芝 賴亭安 鍾心尹 涂嘉云 林詠真 陳以菱

## 2022 第 57 屆六堆運動會拔河比賽名單

### 一、社男組

#### 內埔鄉 A：

張記豪 鍾志欣 涂文彥 廖奎昌 林希成 傅國雄 鍾瑞峰 陳俊宏 黃錦鴻 張峰耀 劉俊泓  
李文宏 鍾軒華 鄔兆偉 張濬然 游仲嘉

#### 竹田鄉 A：

李宗育 吳英宗 陳宥和 黃國達 陳星宇 黃祺昌 傅薪仁 謝武吉 邱志民 陳永昌 鍾嘉慶

#### 長治鄉 A：

陳育祺 林宏麟 蘇政奇 鍾毓政 吳潛霖 王俊祺 陳丁愷 周世榮 蘇浚瑋 林惠文 陳昭霖  
張家宏 蘇坤霖 丁秋霖

#### 新埤鄉 A：

李福順 涂誌豪 吳耀榮 何進裕 潘俊昌 葉家宏 葉國強 王龍富 林國聖 陳志良 潘吉實  
曾志允 謝學程 戴家肇 涂國基

### 二、社女組

#### 1、560KG

##### 甲仙區 A：

黃欣媿 王雯萱 張琪 張簡文瑄 范姮枝 柯含煙 謝素琴 張儀屏 林雅莘 杜玲芳 邱翁淑華

##### 長治鄉 A：

吳菀蓉 高月蓉 吳美貞 呂上雲 張美好 陳佩君 蘇芳雅 利曉玲 王梅鶯 董美鳳 徐雅靜  
邱莉芳 趙瑜嬪 林雅玲

##### 新埤鄉 A：

廖君美 潘秋月 何雨濠 尚慧敏 歐家利 施純娟 蕭雪娥 林美芳 屠文琦 陳淑玲 劉雪艷  
鄭琇丹 張秀芳 黃莉婷 鍾明君

### 三、社會混合組

#### 1、640KG

##### 長治鄉 A：

鍾毓政 蘇浚瑋 陳昭霖 林鳳美 林惠文 陳丁愷 王梅鶯 陳佩君 張家宏 趙瑜嬪 林雅玲  
蘇芳雅 吳潛霖 董美鳳 蘇坤霖 吳美貞

### 美濃區 A：

羅文雄 黃瓊枝 蔡碧雲 蕭嘉蓉 林美惠 鍾安財 翁勻倩 宋瑞賢 顏佳蓉 朱育民 劉俊余  
鍾玉瑞 劉文甲 林妍序 羅筱如

## 四、國男組

### 1、520KG

長治國中 A：洪于翔 林湘浩 吳文勳 白宇佑 蔡榮丞 吳政原 黃鑫培 林裕凡

新埤國中 A：潘柏諺 潘政綸 潘廷安 潘以宸 王星喻 黃俊菱 賴文武 高紹宇 潘星佑  
李勝愷

麟洛國中 A：林宸宇 曹亦頡 湯承濤 游子鎔 胡嘉宸 林立宸 林謙 潘家寶  
咕伊·都嘛拉啦得

麟洛國中 B：葉承恩 邱子涵 曹聖斌 彭永榮 鍾源益 鍾達維 楊竣棋 湯子翰 黃秉翔

## 五、國女組

### 1、480KG

長治國中 A：邱翊珈 王家愉 趙薇涵 許竹梅 黃亞星 戴妤臻 李庭妤 董妍伶

新埤國中 A：潘悅慈 王芯淇 潘誼庭 潘郁婕 潘羿奴 潘湘妍 賴家羚 張庭禕 林詩語  
潘思佑

麟洛國中 A：謝佳臻 徐安琪 劉姿婷 陳雲珠 曹欣晨 孫薇安 陳雨彤 江玉惠

麟洛國中 B：林詠真 涂嘉云 賴亭安 宋亭芝 徐靚安 鍾心尹 陳以菱 鍾淑君

## 2022 第 57 屆六堆運動會拔河比賽秩序表

比賽日期:111 年 3 月 12 日、3 月 13 日

比賽場地:屏東縣竹田國中

社男組720kg：4隊取2名

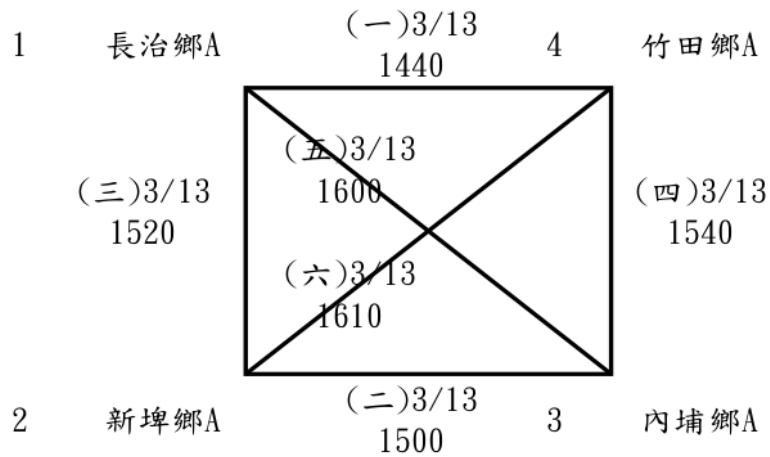

社女組560kg:3隊取1名

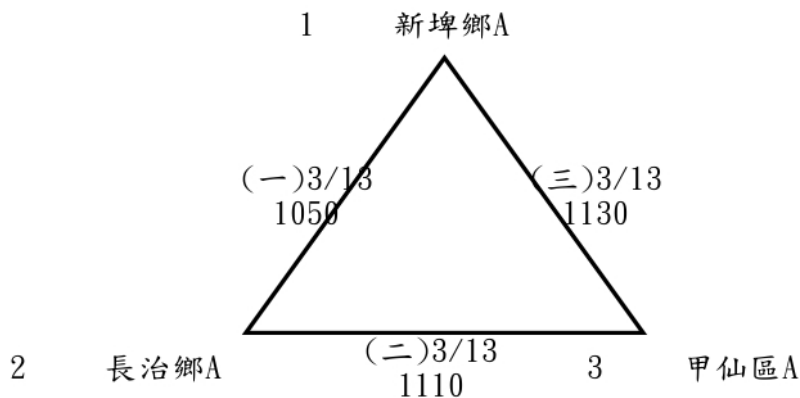

社會混合組640kg:2隊(不比賽)

1美濃區A ———— (一) ———— 2長治鄉A

## 2022 第 57 屆六堆運動會傳統博弈隊職員名單

### 一、社會混合 A

#### 1、內埔鄉

領隊:林啓正 管理:黃惠娟

谷哲華 吳昌安 洪女玲 梁淑霞 陳立夫 黃淑萍 葉月嬌 鍾佳蓉 李貞儀  
 曾耀卿 謝玉秋 陳藝文 許子萱 黃麟喧 范秀萍 邱淑鈴 林君玲 鍾佩玲  
 許有妹 李慧春 鍾國強 傅國雄 梁受田 黃文霖

#### 2、六龜區

領隊:陳昱如 執行教練:蘇文慶 助理教練:黃建菁 管理:陳人華

羅永智 何琮琦 江堯民 劉勝興 劉君德 林宏榮 彭家德 蘇晁怡 邱靜蓉  
 邱發華 李秀絨 呂金雲 葉韋伶 陳亮宏 陳亭穎 陳國輝 王慧娟 陳怡萱  
 李其烜 陳妍妃 黃寶慧 楊壬帆 葉基鉉 劉一鴻 林孟翰 吳碩恩 呂良彥  
 溫克崙

#### 3、甲仙區

領隊:蕭見益 執行教練:陳國評 助理教練:宋旺隆 管理:張素鳳

黃人和 江怡緻 彭先智 廖芳珠 梁嘉旂 余惟毓 黃玉瓊 連英朱 王美婷  
 蔡宜靜 張琪 范姮枝 郭俞伶 蕭見益 宋旺隆 張庭豪 張素鳳 楊舒涵  
 吳依蓁 劉芷瑄 劉育銘 古妍筑

#### 4、竹田鄉

陳華美 傅成美 余孟峯 黃鈺達 鍾麗瑩 孫堅文 石文鳳 曾紹美 潘淦延  
 古瑩瑩 陳桂玉 蘇孟華 邱玉枝 曾國峰 林育珍 羅雲英 賴正仁 梁琇真  
 張勝止 邱聖雄 黃昭媛

#### 5、杉林區

林同德 陳美招 陳源龍 陳勤招 范光榮 官梅英 陳木源 易孜臻 洪秀卿  
 林欣怡 張哲文 劉美樺 潘美華

#### 6、佳冬鄉

黃淑娟 劉瑞豐 湯景富 黃冠菱 陳旭芳 鍾溫雅 余玉滿 鄭錦秀 李佳玲  
 陳雲龍 陳婉玉 紀靜秋 林震吉 鍾文浩 黃英傑 廖信雲 陳威誠 潘慧華  
 劉月貞 曾碧蘭 鄭純慈 鄭素真 徐勝揚 葉明光 羅美秀 何素雲 蔡雅嵐  
 王雅芬

## 7、美濃區

領隊:楊嘉宏

楊嘉宏 陳美玉 林姿堯 鍾宜清 劉芷蕓 劉佳玲 溫珮彤 劉光第

## 8、高樹鄉

領隊:林世南

許榮都 廖欽貴 林炳華 吳浚民 邱宥閔 林長興 林尚錦 林峻立 孫揚明

溫婉婷 劉怡麟 楊宗諭 黃俊山 方秋婷 姚新存 潘璿翔 陳宜芬

## 9、新埤鄉

領隊:林志成 執行教練:阮建國

劉嘉光 黃福亮 劉欣怡 賴惠雯 王姿云 林宥嫻 廖志銘 盧德韡 邱清嬌

賴彥茶 潘美純 黃富美 周進山 傅信豪 鍾宜芬 曾莉莉 林惠美 黃秀綿

鍾明君

## 10、萬巒鄉

領隊:張朝俊 執行教練:林文仲 助理教練:宋麗芬 管理:李冠欣

林文仲 潘建成 賴佳蓋 林瑩珠 林裕菁 宋麗芬 郭盈秀 謝美瑩 李容珍

曾子鈴 邱宇屏 藍美華 蔡雨彤 李珮玲 黃玉幸 陳秀美 賴春香 潘依欣

盧育招 許麗鈴 李惠雯 陳芸伶 余李音霄

## 11、屏東縣客務處

領隊:陳麗萍 管理:陳好甄

何昌華 謝博興 鍾振平 顏廷霖 李冠新 邱善寧 蔡璧光 盧雅鴻 陳思潔

鄭雅月 溫佳真 劉怡辰 江蘭芸 曾子昀

## 12、高雄市客委會

鍾鳳英 羅美蘭 曾榮枝 羅應旺 林照瑩 林招娣 涂美娥 盧月琴 王雪娥

盧萬永 鍾金龍 邱美連 黃瑩珍 黃玩珍 夏葉東妹 陳黃金蓮 詹羅美妹

## 二、社女 A

### 1、內埔鄉

領隊:林啓正

李慧春 李桂櫻 黃淑萍 葉月嬌 陳瑞子 林秀枝

### 2、六龜區

領隊:林江東 執行教練:邱國治 助理教練:張榮華 管理:沈振揚

陳美玲 李美香 劉芙蓉 黃玉娥 莊淑君 林欣薇



### 3、甲仙區

領隊:蕭見益 執行教練:陳國評 助理教練:宋旺隆 管理:張素鳳

連英朱 廖芳珠 梁嘉旂 余惟毓 黃玉瓊

### 4、竹田鄉

廖慧宜 陳依屏 林桂華 陳碧琳 謝桂枝 吳育薰

### 5、杉林區

陳美容 鍾淑芳 張卉中 林芳珠 許惠珍 許瓊如

### 6、佳冬鄉

曾義美 莊春月 涂麗莉 鍾瑞園 張綺芸 童淑婷

### 7、長治鄉

領隊:邱文玉

邱文玉 李庭萱 梁麗貞 邱玉紅 麥育卿 林雅津

### 8、美濃區

領隊:李昱君

陳松枝 張靜美 宋運金 邱惠美 李昱君 劉貴英

### 9、高樹鄉

溫婉婷 林惠婷 鍾采紋 林裕香 方秋婷

### 10、新埤鄉

領隊:林志成 執行教練:曾文英

黃素慧 曾文英 邱淑珍 黃富美 李伊慧 劉欣怡

### 11、萬巒鄉

領隊:陳慧香 管理:謝松英

梁雅芳 吳娟萍 李慧容 盧靜瑜 張雅如 謝松英

### 12、屏東縣客務處

王心好 吳雅慧 李彥慧 程嵐馨 溫佳真 謝錦絨

### 13、高雄市客委會

張美英 謝其慧 馬玉珍 邱美英 李瑞香 黃素琴

## 三、社會混合 B

### 1、內埔鄉

陳俊豪 張桀領 林啓正 李瑋屏 鍾邦文 黃淑貞 鄭圭惠 張志遠 吳惠茹

葉錦芳 林美蘭 林沛宸 潘秀芳 羅志謙 蔡瓊朱 吳春燕 利文忠

## 2、六龜區

張運正 程生林 邱煥源 林瑞芹 李銀妹 鍾彩孃

## 3、竹田鄉

宋菊香 謝瑞貞 吳蕙琪 賴正衡 曾文星 張素惠 李鳳珠 陳怡萍 黃美玉  
陳靖絨 陳穎思 曾品瑄 陳冠璋 張巧平 劉智翔

## 4、萬巒鄉

林家儀 李淑君 龔惠屏 潘小薇 吳思妤 陳鳳美 李幸融 藍淑俐 鍾燕玲  
李瑞綺

## 四、社女 B

### 1、內埔鄉

吳惠茹 葉錦芳 林沛宸 張逸敏 高懿伶 余叔諭

### 2、竹田鄉

吳秋櫻 曾紹美 陳羿涵 羅雲英 范淑貞 張莉旻

## 2022 第 57 屆六堆運動會傳統博弈比賽名單

### 一、社會混合組

#### 1、押象棋

##### 內埔鄉 A

吳昌安 李慧春 林君玲 洪女玲 梁受田 梁淑霞 陳立夫 黃文霖 黃淑萍 葉月嬌  
鍾佳蓉 鍾國強

##### 內埔鄉 B

吳春燕 吳惠茹 林美蘭 張志遠 陳俊豪 黃淑貞 葉錦芳 潘秀芳 蔡瓊朱 鄭圭惠  
鍾邦文 羅志謙

##### 六龜區 A

江堯民 何琮琦 呂金雲 李秀絨 邱靜蓉 陳亭穎 陳亮宏 彭家德 葉韋伶 劉勝興  
羅永智 蘇晁怡

##### 六龜區 B

李銀妹 林瑞芹 邱煥源 張運正 程生林 鍾彩孃

##### 甲仙區 A

王美婷 余惟毓 范姮枝 張琪 梁嘉旂 連英朱 郭俞伶 黃玉瓊 廖芳珠 蔡宜靜

##### 竹田鄉 A

古瑩瑩 石文鳳 余孟峯 孫堅文 陳桂玉 陳華美 傅成美 曾紹美 黃鈺達 潘淦延  
鍾麗瑩 蘇孟華

##### 竹田鄉 B

吳蕙琪 宋菊香 李鳳珠 張素惠 陳怡萍 陳靖絨 曾文星 黃美玉 劉智翔 賴正衡  
謝瑞貞

##### 杉林區 A

官梅英 易孜臻 林同德 洪秀卿 范光榮 陳木源 陳美招 陳勤招 陳源龍

##### 佳冬鄉 A

余玉滿 李佳玲 紀靜秋 陳旭芳 陳婉玉 曾碧蘭 湯景富 黃冠菱 黃淑娟 劉瑞豐  
鄭錦秀 鍾溫雅

##### 高樹鄉 A

吳浚民 林長興 林炳華 邱宥閔 姚新存 許榮都 陳宜芬 溫婉婷 廖欽貴 潘璿翔

##### 新埤鄉 A

王姿云 周進山 林惠美 傅信豪 曾莉莉 黃福亮 廖志銘 劉欣怡 劉嘉光 賴彥茶  
賴惠雯 鍾宜芬

### 萬巒鄉 A

李容珍 邱宇屏 陳秀美 曾子玲 黃玉幸 潘依欣 蔡雨彤 賴春香 藍美華  
余李音霄

### 萬巒鄉 B

吳思妤 李幸融 李淑君 李瑞綺 林家儀 陳鳳美 潘小微 鍾燕玲 藍淑俐 龔惠屏

### 屏東縣客家事務處 A

江蘭芸 何昌華 李冠新 邱善寧 陳思潔 溫佳真 劉怡辰 鄭雅月 盧雅鴻 謝博興  
鍾振平 顏廷霖

### 高雄市客家事務委員會 A:

王雪娥 林招娣 黃玩珍 黃瑩珍 鍾金龍 陳黃金蓮 詹羅美妹

## 2、押骰子

### 內埔鄉 A

李貞儀 谷哲華 范秀萍 許有妹 傅國雄 曾耀卿 謝玉秋 鍾佩玲

### 內埔鄉 B

利文忠 林沛宸 林美蘭 張志遠 黃淑貞 潘秀芳 鄭圭惠 鍾邦文

### 六龜區 A

王慧娟 李其烜 林宏榮 邱發華 陳妍妃 陳怡萱 陳國輝 劉君德

### 六龜區 B

李銀妹 林瑞芹 邱煥源 張運正 程生林 鍾彩孃

### 甲仙區 A

吳依蓁 宋旺隆 張庭豪 張素鳳 楊舒涵 蕭見益

### 竹田鄉 A

古瑩瑩 余孟峯 邱玉枝 邱聖雄 孫堅文 曾國峰 黃昭媛 潘淦延

### 竹田鄉 B

張巧平 陳冠璋 陳穎思 曾品瑄 謝瑞貞

### 杉林區 A

官梅英 林同德 林欣怡 范光榮 陳木源 陳美招 陳勤招 陳源龍 劉美樺

### 佳冬鄉 A

林震吉 陳威誠 陳雲龍 黃英傑 廖信雲 潘慧華 鄭純慈 鍾文浩

### 美濃區 A

林姿堯 陳美玉 楊嘉宏 溫珮彤 劉光第 劉佳玲 劉芷蕪 鍾宜清

### 高樹鄉 A

方秋婷 林尚錦 林峻立 孫揚明 陳宜芬 黃俊山 楊宗諭

**新埤鄉 A**

林宥嫻 邱清嬌 黃富美 廖志銘 劉嘉光 潘美純 盧德韡 賴彥茶

**萬巒鄉 A**

宋麗芬 林文仲 林裕菁 林瑩珠 郭盈秀 潘建成 賴佳蓋 謝美瑩

**屏東縣客家事務處 A**

江蘭芸 邱善寧 陳思潔 曾子昀 溫佳真 蔡璧光 謝博興 鍾振平

**高雄市客家事務委員會 A**

王雪娥 林招娣 林照瑩 涂美娥 曾榮枝 盧月琴 羅美蘭 羅應旺

**3、蛤蟆蠟拐**

**內埔鄉 A**

李慧春 谷哲華 邱淑鈴 許子萱 陳藝文 黃文霖 黃麟喧 鍾國強

**內埔鄉 B**

李瑋屏 林啓正 張桀領 陳俊豪 鍾邦文 羅志謙

**六龜區 A**

吳碩恩 呂良彥 林孟翰 黃寶慧 楊壬帆 溫克崙 葉基鉉 劉一鴻

**六龜區 B**

李銀妹 林瑞芹 邱煥源 張運正 程生林 鍾彩孃

**甲仙區 A**

古妍筑 江怡緻 彭先智 黃人和 劉育銘 劉芷瑄

**竹田鄉 A**

林育珍 張勝止 梁琇真 傅成美 曾國峰 黃鈺達 賴正仁 羅雲英

**杉林區 A**

官梅英 林同德 范光榮 張哲文 陳木源 陳美招 陳勤招 陳源龍 潘美華

**佳冬鄉 A**

王雅芬 何素雲 徐勝揚 葉明光 劉月貞 蔡雅嵐 鄭素真 羅美秀

**屏東縣客家事務處 A**

何昌華 李冠新 曾子昀 劉怡辰 蔡璧光 鄭雅月 盧雅鴻 顏廷霖

**高雄市客家事務委員會 A**

邱美連 盧萬永 鍾鳳英 羅應旺 夏葉東妹

**高樹鄉 A**

林炳華 姚新存 許榮都 黃俊山 楊宗諭 劉怡麟 潘璿翔

**新埤鄉 A**

周進山 林惠美 傅信豪 曾莉莉 黃秀綿 鍾宜芬 鍾明君

**萬巒鄉 A**

李珮玲 李惠雯 許麗鈴 陳芸伶 盧育招

**二、社女組**

**1、跌三烏**

**內埔鄉 A**

李桂櫻 李慧春 林秀枝 陳瑞子 黃淑萍 葉月嬌

**內埔鄉 B**

余叔諭 吳惠茹 林沛宸 高懿伶 張逸敏 葉錦芳

**六龜區 A**

李美香 林欣薇 莊淑君 陳美玲 黃玉娥 劉芳蓉

**甲仙區 A**

余惟毓 梁嘉旂 連英朱 黃玉瓊 廖芳珠

**竹田鄉 A**

吳育薰 林桂華 陳依屏 陳碧琳 廖慧宜 謝桂枝

**竹田鄉 B**

吳秋櫻 范淑貞 張莉旻 陳羿涵 曾紹美 羅雲英

**杉林區 A**

林芳珠 張卉中 許惠珍 許瓊如 陳美容 鍾淑芳

**佳冬鄉 A**

涂麗莉 張綺芸 莊春月 曾義美 童淑婷 鍾瑞園

**長治鄉 A**

李庭萱 林雅津 邱文玉 邱玉紅 梁麗貞 麥育卿

**屏東縣客家事務處 A**

王心妤 吳雅慧 李彥慧 溫佳真 程嵐馨 謝錦絨

**美濃區 A**

宋運金 李昱君 邱惠美 張靜美 陳松枝 劉貴英

**高雄市客家事務委員會 A**

李瑞香 邱美英 馬玉珍 張美英 黃素琴 謝其慧

**高樹鄉 A**

方秋婷 林惠婷 林裕香 溫婉婷 鍾采紋

**新埤鄉 A**

李伊慧 邱淑珍 曾文英 黃素慧 黃富美 劉欣怡

萬巒鄉 A

吳娟萍 李慧容 張雅如 梁雅芳 盧靜瑜 謝松英

## 2022 第 57 屆六堆運動會傳統博弈秩序表

比賽日期:111 年 3 月 13 日

比賽場地:屏東縣竹田鄉忠義亭前大廣場

項目 1：跌三烏(檢錄時間：8：30)

| 時間   | 單位       | 單位    | 單位       |
|------|----------|-------|----------|
| 9：00 | 佳冬鄉 A    | 新埤鄉 A | 美濃區 A    |
| 9：10 | 內埔鄉 A    | 杉林區 A | 萬巒鄉 A    |
| 9：20 | 內埔鄉 B    | 甲仙區 A | 長治鄉 A    |
| 9：30 | 六龜區 A    | 竹田鄉 A | 高樹鄉 A    |
| 9：40 | 屏東縣客務處 A | 竹田鄉 B | 高雄市客委會 A |

項目 2：押象棋(檢錄時間：9：30)

[比賽賽程表]

押象棋  
日期\_\_111.3.13\_\_





項目3：押骰子(檢錄時間：10：00)

[比賽賽程表]

押骰子

日期\_\_111.3.13\_\_



項目 4：蛤蟆蠟拐(檢錄時間：10：30)

[比賽賽程表]

蛤蟆蠟拐  
日期 111.3.13



## 2022 第 57 屆六堆運動會大隊接力隊職員名單

### 一、國中 7 年級

#### 1、竹田國中

領隊:許金元

|     |     |     |     |     |     |     |     |     |
|-----|-----|-----|-----|-----|-----|-----|-----|-----|
| 鄧博仁 | 曾子明 | 宗紘睿 | 劉金彥 | 邱繼元 | 劉士閔 | 鍾宜灼 | 游伊娃 | 黃思瑜 |
| 楊珮蓉 | 梁寶云 | 蘇品文 | 曾紳祐 | 利哲宇 | 藍翊齊 | 陳廷碩 | 孫唯喆 | 郭峻廷 |
| 宋芮語 | 潘昕謙 | 宋子萱 | 劉俞均 | 陳宣錡 | 陳芃宇 |     |     |     |

#### 2、南隆國中

|     |     |     |     |     |     |     |     |     |
|-----|-----|-----|-----|-----|-----|-----|-----|-----|
| 朱安琪 | 朱安詩 | 朱育婷 | 吳妍頤 | 李亮靚 | 張顥齡 | 陳姿旻 | 曾琬婷 | 劉子瑄 |
| 鍾佩蓁 | 江書緯 | 江瑾泰 | 吳昌瑋 | 徐正韋 | 徐煒竣 | 陳以謙 | 陳冠豪 | 黃盈錦 |
| 黃浩祐 | 楊宏彬 | 楊佳龍 | 劉子濤 | 劉文彥 | 劉柏陽 | 羅品智 | 蔡宜婷 | 陳力瑒 |

#### 3、萬巒國中

|     |     |     |     |     |     |     |     |     |
|-----|-----|-----|-----|-----|-----|-----|-----|-----|
| 林芳儀 | 張雅誼 | 林玉崑 | 林莉婕 | 林昱安 | 李欣芸 | 林郁庭 | 潘彤瑜 | 陳芃甄 |
| 宋羽涵 | 潘宥安 | 潘怡靜 | 吳宥誼 | 潘昌良 | 郭永信 | 潘宥中 | 潘廷侑 | 潘宇恩 |
| 黃以喆 | 石皓緯 | 劉凱毅 | 潘承佑 | 曾少甫 | 洪亞敬 | 潘祐廷 |     |     |

#### 4、麟洛國中

|     |     |     |     |     |      |     |     |     |
|-----|-----|-----|-----|-----|------|-----|-----|-----|
| 林煜傑 | 陳庭宇 | 彭 丞 | 鄭宇宸 | 林渝庭 | 邱靜如  | 徐以璇 | 徐佳玟 | 曹欣晨 |
| 謝心語 | 謝季帆 | 李聖主 | 林立宸 | 蘇正瀚 | 謝佳臻  | 徐安琪 | 曹亦韻 | 潘家寶 |
| 陳宥勛 | 張郁鈞 | 李亦宸 | 陳雨彤 | 咕伊都 | 嘛拉拉得 |     |     |     |

### 二、國中 8 年級

#### 1、竹田國中

領隊:許金元

|     |     |     |     |     |     |     |     |     |
|-----|-----|-----|-----|-----|-----|-----|-----|-----|
| 方羿鈞 | 李政洋 | 陳 勁 | 曾鈿淵 | 黃柏睿 | 蕭守志 | 吳婕菲 | 李怡婷 | 邱子容 |
| 楊庭瑜 | 連俐雅 | 湯于萱 | 李冠佑 | 涂子文 | 張恩齊 | 黃柏竣 | 潘裕文 | 蔡宗穎 |
| 方以蓁 | 李家綺 | 鍾妮珊 | 彭心好 | 黃沛祺 | 李宥豐 | 陳宣潞 |     |     |

#### 2、佳冬國中

領隊:鄭雅靜 執行教練:李煥元,鄭力元 管理:曾啟峰

|     |     |     |     |     |     |     |     |     |
|-----|-----|-----|-----|-----|-----|-----|-----|-----|
| 戴湘琳 | 許瑞琪 | 林怡靜 | 林秋華 | 楊子宜 | 余苡瑄 | 蘇于婷 | 賴佩姿 | 賴麟仙 |
| 林頤宣 | 戴子馨 | 賴昱淳 | 林俞忻 | 宜家祥 | 陳冠宇 | 彭佳俊 | 潘俊諺 | 孫皓翔 |
| 陳義峰 | 楊尚霖 | 潘俊宇 | 張語宸 | 莫睿銓 | 戴睿辰 | 吳崇愷 | 曾彥誠 | 楊承龍 |
| 阮鈺晨 |     |     |     |     |     |     |     |     |

### 3、高泰國中

孫婕恩 潘宜均 張慧均 林佳豫 鍾詠晴 游采祈 鍾心云 高可依 董娜  
 王威中 王致傑 徐昱哲 洪瑋豪 黃偉哲 潘杏嘉 黃士祐 羅羽琪 潘芷涵  
 黃芊芝 王以樂 陳宜榛 邱佳臻 詹宜欣 陳怡均 曹恩婕 楊以柔 楊皓程  
 劉于銓 唐景裕 辛昀霖 阮浩恩 劉昱弦 陳承孝 李佳妃

### 4、萬巒國中

林宸妤 林佩瑜 林沛嫻 郭柔言 陳亮妤 黃書瑋 曾歆寧 武惠宜 李巧馨  
 王祺鈞 羅安納 黃少呈 孔彥閔 潘弘軒 吳昱緯 吳東翰 劉林偉 潘易偉  
 何秉祥 陳宥愷 魏宏益 林廷碩 潘承佑 陳林棠妮 伊莉思路發尼耀

### 5、麟洛國中

徐名正 徐宇宸 黃品瑞 蘇士勳 黃思逸 李宥萱 紀郁芬 徐翌嘉 傅宇彤  
 陳明淨 劉宇純 劉千妤 賴孜欣 謝孟庭 黃敬程 張名鈞 溫文瑄 鍾鈞宇  
 林謙 林宸宇 陳雲珠 孫薇安 湯承浩

## 三、國中9年級

### 1、竹田國中

領隊:許金元

李柏均 陳宇揚 彭柏仁 黃峻洋 羅仕凱 李冠蓁 邱以晴 涂芷睿 傅千慈  
 廖珮晴 鍾云禎 林侑賢 林曉明 邱仲玄 連紹安 陳君瑋 梁馨云 陳廷瑜  
 陳弈祺 賀元霜 黃依婷 賴書雅

### 2、佳冬國中

領隊:鄭雅靜 執行教練:李煥元,鄭力元 管理:楊峰和

王翰傑 周韋良 周正豪 余偉志 余鎧丞 詹秉勳 彭家慶 邱義家 汪俊偉  
 林尚毅 陳宥均 王耀興 張嘉貞 郭恩圻 張恩臨 楊季云 莊雅涵 王芷翎  
 謝秀庭 楊珮鈺 黃靖惠 陳姿潔 林恩誼 鍾青澐 陳建呈 張芸慈 陳冠伶

### 3、萬巒國中

林子晴 陳薇安 魏安渝 陳紘萱 潘芷琳 張芳綺 劉 蓁 王薇淇 劉姿吟  
 程苡雅 劉乃瑜 蘇邦菱 林子睿 李宇峻 洪承寬 沈廷祐 謝瑋倫 陳宥辰  
 潘柏凱 陳泰宇 葉尚航 陳宇恩 林育正 鍾承憲 王承浩

## 2022 第 57 屆六堆運動會大隊接力比賽名單

### 一、國中 7 年級組

#### 竹田國中：

劉金彥 陳芄宇 黃思瑜 宋芮語 潘昕謙 劉士閔 曾子明 邱繼元 鄧博仁 利哲宇 藍翊齊  
陳宣錡 劉俞均 陳廷碩 楊珮蓉 梁寶云 宋子萱 郭峻廷 孫唯喆 曾紳祐 鍾宜灼 游伊娃  
蘇品文 宗紘睿

#### 南隆國中：

陳姿旻 朱安琪 吳妍頤 朱育婷 劉文彥 劉柏陽 黃盈錦 朱安詩 黃浩祐 蔡宜婷 劉子瑄  
楊宏彬 徐正韋 鍾佩蓁 徐煒竣 羅品智 劉子濤 楊佳龍 江書緯 張穎齡 吳昌瑋 江瑾泰  
陳冠豪 李亮靚 曾琬婷 陳以謙 陳力瑒

#### 萬巒國中：

潘怡靜 郭永信 潘祐廷 林芳儀 潘宥安 李欣芸 曾少甫 林玉媚 洪亞敬 張雅誼 潘承佑  
劉凱毅 吳宥誼 潘宇恩 潘昌良 黃以喆 石皓緯 陳芄甄 宋羽涵 林莉婕 潘廷侑 林昱安  
潘宥中 潘彤瑜 林郁庭

#### 麟洛國中：

謝心語 曹欣晨 林立宸 陳庭宇 彭丞 徐佳玟 陳宥勛 張郁鈞 林渝庭 林煜傑 鄭宇宸  
徐安琪 蘇正瀚 陳雨彤 潘家寶 謝佳臻 曹亦頡 李亦宸 謝季帆 李聖主 邱靜如 徐以璇  
咕伊都嘛拉拉得

### 二、國中 8 年級組

#### 竹田國中：

陳宣潞 李怡婷 陳勁 連俐雅 蔡宗穎 李冠佑 楊庭瑜 黃柏竣 李宥豐 李政洋 黃沛祺  
鍾妮珊 曾鈿淵 邱子容 吳婕菲 張恩齊 李家綺 涂子文 潘裕文 湯于萱 彭心妤 蕭守志  
方以蓁 方羿鈞 黃柏睿

#### 佳冬國中：

宜家祥 曾彥誠 賴佩姿 潘俊宇 孫皓翔 戴睿辰 余苡瑄 林俞忻 彭佳俊 戴子馨 潘俊諺  
戴湘琳 楊子宜 莫睿銓 阮鈺晨 蘇于婷 張語宸 林頤宣 吳崇愷 楊尚霖 林秋華 賴昱淳  
許瑞琪 楊承龍 林怡靜 賴麟仙 陳冠宇 陳義峰

#### 高泰國中：

楊皓程 洪瑋豪 陳承孝 張慧均 黃士祐 高可依 王致傑 黃芊芝 楊以柔 游采祈 陳宜榛  
潘宜均 潘芷涵 陳怡均 劉昱弦 阮浩恩 唐景裕 鍾詠晴 徐昱哲 李佳妃 鍾心云 林佳豫  
羅羽琪 潘杏嘉 詹宜欣 王威中 劉于銓 邱佳臻 曹恩婕 王以樂 董娜 孫婕恩 辛昀霖  
黃偉哲

**萬巒國中：**

魏宏益 吳昱緯 郭柔言 潘弘軒 劉林偉 陳宥愷 林沛嫻 林宸妣 黃書瑋 李巧馨 林廷碩  
黃少呈 羅安納 何秉祥 潘易偉 王祺鈞 武惠宜 曾歆寧 孔彥閔 林佩瑜 吳東翰 潘承佑  
陳亮好 陳林棠妮 伊莉思路發尼耀

**麟洛國中：**

林宸宇 黃品瑞 傅宇彤 謝孟庭 黃敬程 鍾鈞宇 徐宇宸 徐翌嘉 賴孜欣 紀郁芬 陳明淨  
湯承濤 黃思逸 溫文瑄 劉千好 張名鈞 林謙 孫薇安 徐名正 蘇士勛 劉宇純 李宥萱  
陳雲珠

**三、國中 9 年級組**

**竹田國中：**

林侑賢 陳君瑋 彭柏仁 廖珮晴 賴書雅 賀元霜 陳廷瑜 邱仲玄 邱以晴 羅仕凱 李柏均  
林曉明 鍾云禎 梁馨云 連紹安 傅千慈 黃峻洋 陳宇揚 黃依婷 李冠蓁 陳弈祺 涂芷睿

**佳冬國中：**

王芷翎 周正豪 陳姿潔 楊珮鈺 汪俊偉 彭家慶 張嘉貞 余鎧丞 張芸慈 鍾青潯 陳宥均  
莊雅涵 張恩臨 余偉志 周韋良 謝秀庭 林恩誼 黃靖惠 邱義家 郭恩圻 王耀興 王翰傑  
陳建呈 詹秉勳 林尚毅 陳冠伶 楊季沄

**萬巒國中：**

陳泰宇 陳薇安 蘇邦菱 張芳綺 潘柏凱 謝瑋倫 林育正 洪承寬 潘芷琳 魏安渝 劉姿吟  
林子晴 葉尚航 林子睿 王承浩 劉綦 劉乃瑜 李宇峻 陳宥辰 鍾承憲 陳宇恩 陳紘萱  
沈廷祐 程苡雅 王薇淇





2019榮獲台灣十大客庄小鎮  
2019台灣城鎮品牌-綠色永續獎  
2020台灣城鎮品牌獎-銀獎  
2021國際慢城台灣聯盟-竹田鄉  
2022第57屆六堆運動會IN竹田

### 第 57 屆六堆運動會企業贊助芳名錄

萬家香醬園股份有限公司

日勝生活科技股份有限公司

聞祺企業有限公司

晨間廚房餐飲有限公司

如記食品有限公司

安泰醫療社團法人安泰醫院

李守文 廖永源 涂冠群 陳素英 邱榮光 林華明 謝純貞 張錦輝 謝增榮 鍾麗香

陳利貞 陳季惠 賴啓明 梁鴻元 陳榮燦 廖松海 李森仁





# 六堆



指導單位 / 客家委員會、屏東縣政府、高雄市政府  
 主辦單位 / 屏東縣竹田鄉公所  
 協辦單位 / 客家委員會客家文化發展中心  
 屏東縣政府客家事務處、屏東縣政府體育發展中心  
 高雄市政府客家事務委員會、六堆各鄉區公所、六堆各鄉民代表會  
 屏東縣竹田鄉民代表會、屏東縣竹田鄉農會  
 竹田鄉各村辦公處及社區發展協會、六堆忠義祠管理委員會  
 六堆文化教育基金會、國立屏東大學、國立屏東科技大學  
 美和科技大學、大仁科技大學、美和高級中學、內埔國民中學、竹田國民中學  
 竹田國民小學、大明國民小學、西勢國民小學



客家委員會  
Hakka Affairs Council



facebook 2022第57屆六堆運動會 | Q