

LIUGDUI  
HAKKA GAMES  
IN NEIPU

2025年第60屆

# 六堆運動會

# 飛耀六堆一甲子 # TEAM NEIPU

3.1<sub>六</sub> ▶ 3.2<sub>日</sub>  六堆紀念公園

## 秩序冊

指導單位 |



客家委員會



屏東縣政府



高雄市政府

主辦單位 |



屏東縣內埔鄉公所

## 目錄

2025年第60屆六堆運動會—開幕式活動流程.....	7
2025年第60屆六堆運動會—閉幕式活動流程.....	8
2025年第60屆六堆運動會—活動主視覺.....	9
六堆忠義祠歌.....	10
2025年第60屆六堆運動會-主題曲.....	11
2025年第60屆六堆運動會-六堆客家戰舞.....	13
2025年第60屆六堆運動會職員名單.....	14
六堆運動會裁判人員須知.....	17
六堆運動會隊職員及運動員須知.....	17
六堆運動會裁判員宣誓詞.....	19
六堆運動會運動員宣誓詞.....	19
2025年第60屆六堆運動會大會技術委員暨裁判名單.....	20
各競賽種類時間表.....	27
各競賽種類領隊技術會議時間.....	28
2025年第60屆六堆運動會精神總錦標辦法.....	29
2025年第60屆六堆運動會精神錦標評分表.....	30
2025年第60屆六堆運動會團本部職員名單.....	31
2025年第60屆六堆運動會競賽總則.....	34
第60屆六堆運動會馬拉松競賽規程.....	45
第60屆六堆運動會競速溜冰競賽規程.....	60
第60屆六堆運動會羽球競賽規程.....	63
第60屆六堆運動會滑步車競賽規程.....	65
第60屆六堆運動會客庄遊戰競賽規程.....	69
第60屆六堆運動會慢速壘球競賽規程.....	76
第60屆六堆運動會網球競賽規程.....	78
第60屆六堆運動會排球競賽規程.....	81
第60屆六堆運動會籃球競賽規程.....	84

第 60 屆六堆運動會桌球競賽規程.....	88
第 60 屆六堆運動會田徑競賽規程.....	90
第 60 屆六堆運動會軟式網球競賽規程.....	96
第 60 屆六堆運動會大隊接力競賽規程.....	99
第 60 屆六堆運動會拔河競賽規程.....	106
第 60 屆六堆運動會拔河比賽過磅單.....	108
第 60 屆六堆運動會民俗體育競賽規程.....	110
第 60 屆六堆運動會傳統博弈競賽規程.....	115
第 60 屆六堆運動會客家獅爭霸賽競賽規程.....	118
第 60 屆六堆運動會趣味競賽(特別版)項目競賽規程.....	121
2025 年 60 屆六堆運動會馬拉松隊職員名單.....	126
2025 年 60 屆六堆運動會馬拉松比賽名單.....	128
2025 年 60 屆六堆運動會競速溜冰隊職員名單.....	129
2025 年 60 屆六堆運動會競速溜冰比賽名單.....	135
2025 年第 60 屆六堆運動會競速溜冰秩序表.....	140
2025 年 60 屆六堆運動會羽球隊職員名單.....	141
2025 年 60 屆六堆運動會羽球比賽名單.....	147
第 60 屆六堆運動會羽球秩序表.....	151
2025 年 60 屆六堆運動會客庄遊戰隊職員名單.....	173
2025 年 60 屆六堆運動會客庄遊戰比賽名單.....	182
2025 年第 60 屆六堆運動會客庄遊戰秩序表.....	185
2025 年 60 屆六堆運動會慢速壘球隊職員名單.....	186
2025 年 60 屆六堆運動會慢速壘球比賽名單.....	188
2025 年第 60 屆六堆運動會慢速壘球秩序表.....	189
2025 年 60 屆六堆運動會網球隊職員名單.....	190
2025 年 60 屆六堆運動會網球比賽名單.....	191
2025 年第 60 屆六堆運動會網球秩序表.....	192
2025 年 60 屆六堆運動會排球隊職員名單.....	193
2025 年 60 屆六堆運動會排球比賽名單.....	197

2025 年第 60 屆六堆運動會排球秩序表.....	199
2025 年 60 屆六堆運動會籃球隊職員名單.....	202
2025 年 60 屆六堆運動會籃球比賽名單.....	207
2025 年第 60 屆六堆運動會籃球秩序表.....	210
2025 年 60 屆六堆運動會桌球隊職員名單.....	216
2025 年 60 屆六堆運動會桌球比賽名單.....	221
2025 年第 60 屆六堆運動會桌球秩序表.....	223
2025 年 60 屆六堆運動會田徑職員暨運動員號碼名單.....	227
2025 年 60 屆六堆運動會田徑比賽名單.....	234
2025 第 60 屆六堆運動會田徑跳高高度晉升表.....	242
2025 年第 60 屆六堆運動會田徑秩序表.....	243
2025 年 60 屆六堆運動會軟式網球隊職員名單.....	247
2025 年 60 屆六堆運動會軟式網球比賽名單.....	248
2025 年第 60 屆六堆運動會軟式網球秩序表.....	249
2025 年 60 屆六堆運動會大隊接力隊職員名單.....	250
2025 年 60 屆六堆運動會大隊接力比賽名單.....	252
2025 年 60 屆六堆運動會拔河隊職員名單.....	253
2025 年 60 屆六堆運動會拔河比賽名單.....	255
2025 年第 60 屆六堆運動會拔河秩序表.....	256
2025 年 60 屆六堆運動會民俗體育隊職員名單.....	258
2025 年 60 屆六堆運動會民俗體育比賽名單.....	263
2025 年第 60 屆六堆運動會民俗體育秩序表.....	267
2025 年 60 屆六堆運動會傳統博弈隊職員名單.....	268
2025 年 60 屆六堆運動會傳統博弈比賽名單.....	273
2025 年第 60 屆六堆運動會傳統博弈秩序表.....	276
2025 年 60 屆六堆運動會來寮內埔趣味競賽隊職員名單.....	277
2025 年 60 屆六堆運動會來寮內埔趣味競賽比賽名單.....	279
2025 年 60 屆六堆運動會一般競賽隊職員人數統計表.....	281



# 探文化 訪。

## 內埔老街

Neipu  
Old street

歷史漫遊在內埔老街上，經過歲月更迭，熱鬧繁華走向淡泊悠閒，老街用靜定的沉默，演繹著領悟不完的智慧。在老街裡、感受著舊時光，世世代代漫遊內埔。



## 豐田老街

Fengtian  
Old street

「豐田老街」位於新中路，過去是豐田地區的繁華商圈，是少數以村落型態出現的老街，以三山國王廟為核心，兩旁散落著洋式街屋，這裡的雜貨店盡是巴洛克建築，有著「洋面子、客裡子」的懷舊氣氛。



信仰。



## 昌黎祠

Changli  
Temple

據說，韓愈被貶為廣東潮州刺史時，曾在當地廣置學堂，頗受客家族群的愛戴，後人感念他的恩德，於是為他建造了昌黎祠並虔誠祭拜。客家移民將這種感念帶到了台灣，在這裡興蓋了全台唯一的昌黎祠。每到考季，昌黎祠韓愈神像前，總是擺滿影印的准考證。除此之外，在每年十月定期舉行的韓愈祭，是內埔鄉一年一度，共襄盛舉的大活動。



## 開庄伯公祠&敬字亭

Changli Temple & Respect Words Pavilion

興南村開庄伯公祠為傳統墓碣式造型，客家人引用立界碑精神，每到一地墾居必立墓碑式伯公祠，稱為開庄伯公廟，以祈求安居樂業。

而敬字亭正是客家人重視讀書最重要的寫照，從文人墨客至市井小民，將印有文字的紙張視為珍寶。昔日客家庄會將作廢的紙張統一在初一、十五沿街收集，並送到敬字亭焚燒，因此敬字亭遍佈在各個村落。

## 六堆天后宮

Liudui  
Tianhou Temple

六堆天后宮左鄰觀音亭及昌黎祠，前方、右側為道路，後方為龍頸溪。平面前後殿間夾拜亭，成「工」字型。面寬九點五公尺，進深十八點五公尺，虎井外側為金爐。天后宮之木構架體系為抬樑式與硬山擱檁式混合法作，風格多樣，在營造手法上共同展現潮、漳等地特色。在臺灣建築中屬少見。



## 2025 年第 60 屆六堆運動會—開幕式活動流程

時間		活動流程	備註
15:30~16:00	30 分	開幕式進場準備	
16:00~16:10	10 分	活動開場	
16:10~16:15	05 分	典禮開始 / 主席就位	
16:15~16:55	40 分	主辦單位進場	依隊伍順序 安排進場
		嘉賓進場	
		運動員進場	
16:55~17:05	10 分	長官及貴賓介紹與致詞	
17:05~17:25	20 分	開幕表演	
17:25~17:35	10 分	頒獎表揚	頒發優秀選手、 教練、團隊獎
17:35~17:40	05 分	儀隊暨會旗進場	
17:40~17:45	05 分	升旗儀式	唱國歌、升會旗
17:45~17:50	05 分	宣誓典禮	裁判、運動員代 表
17:50~18:00	10 分	點燃聖火儀式	聖火代表
18:00	-	禮成 / 奏樂	



## 2025 年第 60 屆六堆運動會—閉幕式活動流程

時間		活動流程	備註
14:30~15:00	30 分	閉幕式進場準備	
15:00~15:10	10 分	暖場表演	
15:10~15:15	05 分	主持人開場	
15:15~15:30	15 分	開場表演	
15:30~15:40	10 分	長官致謝詞	
15:40~15:55	15 分	頒獎	
15:55~16:10	15 分	閉幕表演	
16:10~16:15	05 分	交接儀式	
16:15~16:20	05 分	降六堆旗	
16:20~	-	禮成 / 奏樂	

2025年第60屆六堆運動會—活動主視覺

LIUGDUI  
HAKKA GAMES  
IN NEIPU

2025年第60屆  
**六堆運動會**

#飛耀六堆一甲子 #TEAM NEIPU 3.1<sup>六</sup>、3.2<sup>日</sup>

主場地 六堆紀念公園 副場地 內埔國中、內埔國小、美和中學、東勢國小

**會前賽** 2.15、2.16  
馬拉松、競速溜冰、羽球

**正式比賽** 3.1、3.2  
幼兒滑步車、客庄遊戰、籃球、網球、慢速壘球、排球、桌球、田徑、拔河、民俗體育、傳統博弈、軟式網球、大隊接力、巨型象棋賽、巨型足球賽、六堆客家獅爭霸戰、團隊飛盤接力賽

**開幕典禮** 3.1<sup>六</sup> 15:30  
六堆紀念公園

**選手之夜** 3.1<sup>六</sup> 18:30  
內埔鄉公所前(文山路)

**閉幕典禮** 3.2<sup>日</sup> 15:00  
六堆紀念公園

指導單位: 客家委員會 屏東縣政府 高雄市政府 主辦單位: 屏東縣內埔鄉公所  
 協辦單位:(一)客家委員會客家文化發展中心、屏東縣政府客家事務處、屏東縣體育發展中心、高雄市政府客家事務委員會  
 (二)屏東縣內埔鄉民代表會、屏東縣內埔地區農會、六堆各鄉(區)公所、六堆各鄉民代表會、內埔鄉各村辦公處及社區發展協會、六堆忠義祠管理委員會  
 (三)國立屏東大學、國立屏東科技大學、美和科技大學、大仁科技大學、國立高雄科技大學、國立內埔農工、屏東縣內埔國民中學、美和中學、內埔國民小學、東勢國民小學

廣告

六堆忠義祠歌

# 忠義祠歌

1=F  $\frac{4}{4}$

曲 錢萬輝  
詞 羅卓英

: 1	1	3	1		<u>2.2</u>	<u>23</u>	2	-		3	3	5	3		<u>2.3</u>	<u>16</u>	5	-			
忠	心	義	氣		頂	天	立	地		日	月	爭	光		五	嶽	雄	峙			
忠	肝	義	胆		扶	持	正	義		為	國	揚	威		為	民	死	事			
	6	1	<u>23</u>	2		<u>5 5</u>	<u>63</u>	2	1		3	5	<u>16</u>	5		<u>2.2</u>	<u>23</u>	5	6		
中	華	文	明		賴	你	奮	勇	創	造	國	家	艱	難		仗	你	前	仆	後	繼
美	麗	寶	島		長	期	努	力	開	發	巍	峨	祠	堂		崇	祀	忠	烈	義	士
	3	2	3	1		5	3	6	5		1	<u>6.1</u>	5	5		<u>66</u>	5	1	-	:	
民	族	生	存		國	家	生	命		照	耀	千	秋		綿	延	萬	世			
民	族	生	存		國	家	生	命		照	耀	千	秋		綿	延	萬	世			

## 2025 年第 60 屆六堆運動會-主題曲

曲名：六堆的新時代

演唱：Flame Bug 火焰蟲樂團

詞：利眉瑩、黃岳捷

曲：黃岳捷

編曲：黃岳捷

混音：Stan Seven

唢呐：陳睿廷

錄音：甘聖竹@嵐天錄音室

和音：朱婧、利眉瑩、黃岳捷

### 六堆的新時代\_\_客語

快快去 快快去 駛車子  
快點！ 快點去坐～火車  
高鐵 引擎 全部都做得  
六堆運動會 就要開始了

靚靚大武 跟我招手  
下淡水幫我 幫我拍手  
前堆加油 後堆中堆搖旗  
左堆右堆來跳舞 先鋒堆唱歌

我們大步 行共下  
來去拼個 拼一個未來  
我們才希手 才希手共下  
來去看看 看看那美好未來  
今晡天 我們要出發  
來去贏一個 贏一個共同世代

### 六堆的新時代\_\_國語

快快去 快快去開車  
趕快！ 趕快去坐火車  
高鐵 摩托車 全部都可以  
六堆運動會 就要開始了

美麗大武 跟我招手  
高屏溪幫我 幫我鼓掌  
前堆加油 後堆中堆搖旗  
左堆右堆來跳舞 先鋒堆唱歌

我們大步 一起走  
來去拼個 拼一個未來  
我們幫助 一同幫忙  
來去看看 看看那美好未來  
今天 我們要出發  
來去贏一個 贏一個共同世代

天光日 我們要出航  
來去看一看 看看那新的時代  
(六堆的新的時代)  
(我們的新的時代)

尖炮城ㄟ厓就丟上  
來蒔田ㄟ厓就蒔下  
大家會合在後堆  
再一次光榮六堆  
ㄟ厓跔等庄頭的伯公

靚靚大武 跟我招手  
下淡水幫我 幫我拍手  
前堆加油 後堆中堆搖旗  
左堆右堆來跳舞 先鋒堆唱歌

我們大步 行共下  
來去拼個 拼一個未來  
我們才希手 才希手共下  
來去~看看 看看那美好未來  
今晡天 我們要出發  
來去贏一個 贏一個共同世代  
天光日 我們要出航  
來去看一看 看看那新的時代  
(六堆的新的時代)  
(六堆的新的時代)

明天 我們要出航  
來去看一看 看看那新的時代  
(六堆的新的時代)  
(我們的新的時代)

尖炮城我就就丟上  
來蒔田我就插下  
大家會合在後堆  
再一次光榮六堆  
我跟著庄頭的土地公

美麗大武 跟我招手  
高屏溪幫我 幫我鼓掌  
前堆加油 後堆中堆搖旗  
左堆右堆來跳舞 先鋒堆唱歌

我們大步 一起走  
來去拼個 拼一個未來  
我們互相幫忙 一起幫忙  
來去看看 看看那美好未來  
今天 我們要出發  
來去贏一個 贏一個共同世代  
明天 我們要出航  
來去看一看 看看那新的時代  
(六堆的新的時代)  
(六堆的新的時代)



← 線上聆聽

## 2025 年第 60 屆六堆運動會-六堆客家戰舞

指導單位：屏東大學

設計單位：哈旗鼓文化藝術團

編舞：柯凱峰 編曲：邱廉欽

藝術總監：李榮豐

協同構作：黃露鋒、魏正

### 六堆客家戰舞

《召喚》人員開始集結

Team Team Team 六堆

Ha. Ha. 客家人

《整兵》統一節奏

123 456 六堆客家世界勇

123 456 六堆客家世界勇

《點兵》一起轉向

前堆 前堆 嘿斗嘿斗

後堆 後堆 嘿斗嘿斗

左堆 左堆 嘿斗嘿斗

右堆 右堆 嘿斗嘿斗

中堆 中堆 嘿斗嘿斗

先鋒堆 有!

《宣示》

寧賣祖宗田 莫忘祖宗言

涯係六堆人 世代客家人



← 線上聆聽

## 2025年第60屆六堆運動會職員名單

### 名譽會長

客家委員會 主任委員 古秀妃

### 名譽副會長

屏東縣長 周春米 高雄市長陳其邁 客家委員會 副主任委員 范佐銘

### 大會會長

內埔鄉長 鍾慶鎮

### 大會副會長

佳冬鄉長 賴文一 高樹鄉長 梁正翰

### 籌備委員

何金樑、楊瑞霞、李明宗、謝鶴琳、陳昱如、劉德旺、蕭見益、梁正翰、林國順、  
黃道東、吳亮慶、鍾慶平、賴文一、吳志江、鍾志喜、吳信善、葉日展、曾茂盛、  
李荃逸、賴來俊、利駿弘、廖士魁

### 大會顧問

鄧鏡斌、張金土、廖秀琴、鍾育杰、李裕忠、李佩芳、林勤童、謝紫縈、黃文霖、  
鍾國雄、李進賢、黃子珉、郭麗珍、王建臺、周敦懿、王致皓、楊蕙萍、張文忠、  
盧政吉、趙信光

### 大會專案管理

黃露鋒、鍾明成

**大會執行長**

曾耀群

**大會技術委員**

涂瑞洪、林俊達、李佳鴻、林君烈、林耀豐、葉芃、黃盈晨、趙學瑾、賴景炫、  
李廣庠、潘錦煌(兼)、秦浩青(兼)、郭忠義(兼)、周賢智(兼)、張敏豐(兼)、葉日展  
(兼)、林聰維(兼)、賴裕文(兼)、陳大章(兼)、賴來俊(兼)、賴昭喜(兼)、李荃逸(兼)、

利駿弘(兼)

**典禮組**

林惠琴、陳玉文、葉錦芳、林美蘭、吳春燕、吳建德

**行政、接待組**

涂文彥、汪志勇、蔡瓊朱、鍾玉桂、吳俊宏、李明玉、李月足、梁淑霞、林啟正、

陳藝文、張英傑、陳立夫、鍾志欣、鍾文彬

**會計總務組**

陳立夫、楊相意、謝玉秋、陳有全、陳謙瑄、李富興、黃俊榮

**聖火組**

陳永峰、蘇傳桔、林廣文、賴建戎、李美秀、劉炳輝、邱照麟、黃拓榮、邱易斌、  
李采瑄、林旺棟、郭子安、鄭惟謙、吳宇斌、趙天民、余紹瑜、郭千惠、黃素卿、  
林恭揮、林廣發、邱雅娟、曾敬明、江政麟、陳振賢、蔡衣珊、謝和鈞、邱炯鏞、

張丹旻、張正奇、劉妍琳、林敬欽、林金花、江忠穎



#美和科大棒球隊

## 金牌

Gold medal

內埔不僅僅是個美食城市、文化城市，學子在內埔鄉的體育競技成績上，也是不遑多讓。得天獨厚的純樸環境，腳踏實地的訓練精神，一出手，技驚四座。內埔農工的儀隊與拳擊隊、內埔國中的排球隊、美和科大棒球隊、屢創佳績，更在全國比賽中，創下先河，博得滿堂彩。

# 競技。

## 六堆運動會裁判人員須知

1. 裁判員需要大會開始前 30 分鐘前報到。
2. 裁判員服裝一律穿著大會發給之裁判服裝。
3. 裁判員應遵照競賽技術手冊及比賽規則。
4. 裁判員必須完成自己職務。
5. 裁判員必須保持公平的態度執行任務，不得有偏袒情形發生。
6. 裁判員必須要遵守大會比賽時間，按次序進行比賽。
7. 各裁判員向大會借用器材用具，比賽完畢應負責如數點交返還器材組保管。
8. 各裁判員用具請自備。
9. 為因應疫情狀況，裁判員須服從中央流行疫情指揮中心之相關規定及配合大會之指示辦理。

## 六堆運動會隊職員及運動員須知

參加比賽之隊職員、運動員除應遵照大會總則、各項規程及辦法，並應注意下列各項規定：

1. 運動員應點名後靜候點名員率隊入場且不得凌亂，非與賽人員不得進場。
2. 凡當場比賽完畢之運動員，須在終點集合整隊，由工作人員帶隊退出場外，不得在場上逗留，非與賽人員（含單位領導指導、管理等）一律嚴禁入場，違者除立即由大會宣布外，並停止該運動員參加比賽。
3. 每項比賽完畢後，立即頒獎，獲獎之運動員須於指定地休息，待該項成績宣布後，由大會廣播請得獎選手上台頒獎。
4. 凡冒名頂替，資格不符者，一經查出，按章程懲處期單位負責人則報請主管議處。
5. 遇有特別情形未經規定者，須受裁判員或會場管理之指導，違者依據競賽規程第二十一條處理之。
6. 運動員於參加點名時，應攜帶國民身分證及學生證，缺者按規章處理。
7. 關於田徑比賽運動員：

- (1) 參加田徑比賽運動員，其號碼布應用針線或別針妥置於運動衣上，胸前背後各一塊，不得配掛於其他部分，不按規定縫妥佩掛者，或無號碼布者不准參加比賽。
  - (2) 各項比賽時間，均在秩序冊明確規定，大會臨時更改提前或延後比賽時，則以報告員口頭報告為準，運動員須注意司令台前懸掛之大會標準時鐘及注意報告員比賽項目之宣布，各運動員應在規定時間，徑賽前 30 分鐘、田賽前 40 分鐘與接力項目賽前 50 分鐘到達檢錄處等候點名，凡逾時或點名不到者，則做棄權論。
  - (3) 每項比賽開始時，由報告員於賽前作「運動員預備」之報告，徑賽前 30 分鐘、田賽前 40 分鐘與接力項目賽前 50 分鐘「開始點名」之報告，即開始點名，賽前徑賽 15 分鐘、田賽及接力項目 20 分鐘，由檢錄人員帶領進入比賽場地。
  - (4) 徑賽分組預賽案秩序冊編排秩序表舉行，不再抽籤（田賽亦照秩序冊編排秩序舉行），若有棄權無論參加比賽人數多寡，均應按編排秩序舉行，不另分組，惟參加人數能合併一組決賽時，於決賽時間舉行決賽。
  - (5) 田徑項目不論距離長短，均不得人陪同當場比賽之運動員奔跑，否則即取消比賽選手與賽權及其成績。
  - (6) 各單位接力賽棒次名單須於該項目規定時間前 90 分鐘至檢錄組繳交，並需經該單位領隊或教練簽名確認，否則取消競賽資格。
8. 關於球類比賽運動員：
- (1) 遇有比賽時，須在規定時間前 15 分鐘內進場，比賽結束於 5 分鐘內退場，由指導及隊長率領進出。
  - (2) 桌球比賽運動員請勿穿著白色運動服裝出場比賽。
  - (3) 排球球員球衣須有 1-20 號固定號碼，勿隨意換穿，以免錯誤。
  - (4) 出場比賽順序，應由指導或隊長於賽前 10 分鐘送交記錄員或裁判員。
9. 如遇陰雨場地不克舉行比賽時由各單項裁判長會同場地管理決定處理之。
10. 參加其他各項比賽之運動員，應各依上列性質相類似之規定，切實注意之遇有特殊情形且未經規定者，須受裁判員及場地管理員之指導，違者依據競賽規則條例懲處之。
11. 為因應疫情狀況，各隊職員與運動員須服從中央流行疫情指揮中心之相關規定及配合大會之指示辦理。

## 六堆運動會裁判員宣誓詞

宣誓：為了確保本次運動會的順利進行，我代表全體裁判員宣誓：堅決服從裁判長的指揮，嚴格遵守裁判紀律。踐行體育職業道德，履行裁判職責，尊重客觀，實事求是，一絲不苟，秉公裁判。遵循“公平、公開、公正”的原則，嚴格把關，準確評判，為 114 年第 60 屆六堆運動會提供優質服務，並作出最大貢獻。

宣誓代表○○○謹誓

中華民國 114 年 3 月 1 日

---

## 六堆運動會運動員宣誓詞

宣誓：我們為了倡導全民運動，增進身心健康，鍛鍊強健體魄，本著運動樂活之精神，懷著興奮快樂的心情參加 114 年第 60 屆六堆運動會，願遵守大會各項競賽規程，並服從裁判之判決。

宣誓代表○○○謹誓

中華民國 114 年 3 月 1 日

## 2025 年第 60 屆六堆運動會大會技術委員暨裁判名單

### 執行組

執行長：曾耀群  
副執行長：林君烈、林俊達  
執行秘書：黃盈晨

### 大會技術委員

大會技術委員召集人：涂瑞洪  
大會技術委員：林耀豐、葉 芃、李佳鴻、趙學瑾、林君烈(兼)、林俊達(兼)、黃盈晨(兼)

### 競賽組

組長：賴景炫  
副組長：張芳瑞、李廣庠  
組員：陳榮華、李依鳳、賴健治、黃士倩、蔡巖楠、吳蔚銘、李詠振、張毓廷、蕭郁馨、黃永良

### 場地組

主場地負責人：林世名  
組員：黃正宗、張乃仁、蘇坤木、林廷彰  
田徑場地負責人：樊盟鎮  
組員：陳俊義、黃階穎、劉羿辰、吳宇立

### 獎品記錄組

組長：林俊達(兼)  
副組長：陳鴻宇、翁橋琪  
組員：蔡珞琳、戴筱蓁、劉品妍、董家嫻、陸韻淳、董又賓、劉 萱、曾愉婷、黃柏鈞、詹尚洲、吳泓霖、洪滋憶、羅婕瑜、洪暘媛

**精神總錦標**

召集人：林耀豐(兼)  
評審委員：涂瑞洪(兼)、林君烈(兼)、葉 芄(兼)、林俊達(兼)、趙學瑾(兼)、黃盈晨(兼)、李佳鴻(兼)

**服務組**

組員：陳宥辰、鄭嘉昊、李世裕、劉昀碩、陳彥竹、陳勁佑、劉昱辰  
交管：10名  
服務生：27名

**競速溜冰組**

競賽負責人：潘錦煌  
審判委員：李文益、羅世杰、戴國璋  
蔡明進、蔡俊賢、方映笛、潘怡蓁、陳彥文、林志萍、李士傑、  
裁判：林星浩、李芸錚、蔡承軒、傅運佑、蔡承哲、胡凱茹、胡凱晴、  
黃安拙、蔡宸凱、蔡志文  
攝影：郭裕玲

**羽球**

競賽負責人：郭忠義  
審判委員：蕭良坤、郭邦賢、李健萍  
李桂英、張仲光、何助民、張傑閔、張一閔、林正揚、楊怡珍、  
裁判：洪博鼎、虞傑仁、簡貴合、郭文玉、翁欣怡、林曉均、謝明宗、  
簡國宗、王富賢  
場地組長：陳忠羿  
攝影：楊典翰  
防護員：陳韡承  
場地管理：張凱晴

**客庄遊戰**

競賽負責人：秦浩青  
審判委員：曾明禮、賴俊宏、許偉勝  
賽務主任：陳婷婕  
賽務組：韋念慈、田玲珠  
場務主任：唐湘宇  
場務組：林鈺婷、柳旻宏、嚴碧琦  
賽區主任：吳家瑋  
賽區組：黃冠菱、謝兆則  
醫療主任：黃寶儀  
關主：徐毓屏、李承洋、李佳蓉、謝清麗、林淑貞、吳煜敏

**慢速壘球**

競賽負責人：周賢智  
審判委員：陳耿佑  
裁判：利文輝、李維訓、林玉生、李智泓、陳志明、鍾彥宏  
場地管理：邱文治、鍾沛錡  
場務人員：潘冠丞、林祥、張冠智、柯敬哲、黃琨鑿、李智信  
醫護人員：李佳語  
攝影：鍾俊輝

**網球**

競賽負責人：張敏豐  
審判委員：郭庭懿、賴芳蘭、陳建任  
裁判長：莊鳴涓  
競賽組：墜宏賓、簡珮真  
裁判：林柏均、孫長元、陳俊宇、鄭伍洋、吳俊毅、邱炫易  
場地整理：馮品仁、張脩昊、潘維甯、潘玟萱、陳思瑾、傅建民、傅建中、石修齊  
攝影：黃雅眉

**排球**

競賽負責人：葉日展  
 副負責人：鍾智超  
 審判委員：楊同意、黃枝男、潘寶石  
 裁判長：朱光榮  
 競賽組：謝琪文、陳榮華  
 紀錄組：許溫延  
 醫護組：蘇菁品  
 場地組：廖家宏、陳聖芳  
 服務組：楊富傑、曾永安  
           葉子嘉、陳維柔、蔣順貴、何國慶、楊東達、麥秀萍、杜文華、  
 裁判：趙致賢、李志強、王念慈、陳柏全、林明忠、蕭羽庭、余坤朋、  
           朱麒霖、高藝哲  
 攝影組：陳榮華(兼)

**籃球**

競賽負責人：林聰維  
 審判委員：歐陽正德、林智勳、潘譽仁  
 裁判長：蕭智馨  
           葉妍希、邱志憲、歐陽喻弦、劉子田、周韋羽、吳明峰、王重盛、  
 裁判：徐英哲、邱建彰、邱彥勳、張正濤、郭俊宏、吳彥霏、王智彥、  
           沈義郎、陳歆潔、韓承安、劉建良、姚馨怡、劉鎮毅、鄭智維、  
           徐士為、蕭勝隆、劉乃維、劉奕廷、吳芳善、何彥廷  
           鄧慈微、陳易鈴、尤俊凱、林宛蓉、劉鎮毅(兼)、羅仔涵、黃詩淳、  
 紀錄組：陳鈺馨、詹詩涵、鄭佳樂、邱意晴、李侑軒、林親華、林志陽、  
           蔡依蓁、李志婷、徐英哲(兼)、林俊名、陳慧琳、莊文馨、鄧涵芸、  
           蔡昀臻、朱珮函、陳歆潔、邱水銀、曾黛螢  
 場地維護人員：邱子儒、邱子叡  
 防護員：賴聖文、王柏凱、王智彥(兼)、陳維欣  
 攝影：吳育庭、林俊慧



桌球

競賽負責人：賴裕文  
審判委員：陳山坤、陳耀慶、廖豐秋  
裁判長：高舉連  
副裁判長：林豐楙  
裁判：吳忠達、陳雙展、陳煥昌、黃永祚、羅憲哲、許淑玲、賴清錦、  
曾德春、陳賢惠、黃秀媚、張芳香、張國柱  
競賽資訊組：謝政夫、林裕豐、楊進塘、陳細川、鄭月慧  
場地管理：王貴美、張景焜  
攝影：賴清霖  
服務組：劉有幹、曾世正

田徑

競賽負責人：陳大章  
徑賽裁判長：黃秋屏  
田賽裁判長：王博顯  
擲部主任：王普帝  
擲部裁判：梁美如、郭凡棧、簡銘佑  
跳部主任：趙志堅  
跳高裁判：黃佑詩、麥漢林、蔡裕丞、楊惠娟、戴伯伊  
跳遠裁判：黃世平、曾紹鵬、唐天賜、陳瑜苓  
發令主任：王承光  
發令裁判：陳益修、林郁文、展恩加、吳神佑  
終點主任：吳宗成  
終點裁判：阮煜茹、林主民、黃宥騏、謝欣怡  
終點記錄主任：鐘敏翠  
終點紀錄：王素月  
終點攝影：蔡焜松  
主任兼裁判  
計時主任：劉萬得  
計時裁判：鄭福仁、陳俊毓、孫志豪、黃友城  
檢查主任：鍾福啓、霜慧蘭、巴順輝  
檢查裁判：林淑芳、何寶康、鄭雨涵、劉芳義、賴釗華、柯蔓莎、黃珮淳

檢 錄 主 任 : 陳蔓因  
檢 錄 裁 判 : 賴沛妤、張喬婕、鄭名妤  
資 訊 組 長 : 高俊豐  
資 訊 組 員 : 余剛式  
攝 影 組 長 : 王勝正  
攝 影 組 : 劉漢宗  
播 報 組 : 黃新穎、溫婷妤  
場 地 管 理 : 陳大章(兼)

### 軟式網球

競 賽 負 責 人 : 張敏豐(兼)  
審 判 委 員 : 徐榮輝、賴芳蘭(兼)、楊政勳  
裁 判 長 : 羅國文  
競 賽 組 : 墜宏賓(兼)、簡珮真(兼)  
裁 判 : 張力中、黃毓威、幸柏羽、郭易鳳、林淑萍、黃文政、馮品仁(兼)、  
張脩昊(兼)  
場 地 整 理 : 潘維甯(兼)、潘玟萱(兼)、陳思瑾(兼)、傅建民(兼)、傅建中(兼)、  
石修齊(兼)  
攝 影 : 黃雅眉(兼)

### 拔河

競 賽 負 責 人 : 賴來俊  
審 判 委 員 : 蔡俊賢、陳膺成、王秋光(兼)  
拔 河 裁 判 長 : 王秋光  
河 道 裁 判 : 曹志豪、李建興、高佳儀、許哲源、林志仙、陳文勤、胡貴華、  
陳家樂、孫 瑤、阮文彬、羅文宏  
攝 影 : 陳聖峰

### 民俗體育

競 賽 負 責 人 : 賴昭喜  
行 政 組 長 : 林顯光  
裁 判 組 長 : 潘祥武、黎毓輝  
裁 判 : 劉裕福、潘源水、盧政吉、林美鐘、李世淦、陳李建霖、吳信善、

林甘震、林富章、賴蓮美、黃善祺、張民雄、張志城、林建維  
紀 錄 : 李竹芳  
場地及設備裁判 : 李國禎  
組 長  
場地及設備裁判 : 王錦明、李勝發、黃文傑、林功尉、林清雲、黃安敏、鍾華源  
場 地 及 攝 影 : 林文字  
鼓 手 : 戴文愷

### 傳統博弈

競 賽 負 責 人 : 李荃逸  
組 長 兼 裁 判 : 范沐恩  
裁 判 : 葉人豪、鄭世昌、王振發、鍾山松、古文甲、陳源信、朱俊源  
攝 影 : 陳依睿

### 客家獅爭霸賽

審 判 長 : 陳冠良  
裁 判 : 吳神佑、郭儒峯、宋炫志、林伊建、洪國順、邱志江、陳忠政、鍾沛瓊、  
張嘉芳、葉長青

## 各競賽種類時間表

地點	項目	日期與時間				
		2/15	2/16	2/23	3/1	3/2
		星期六	星期日	星期日	星期六	星期日
六堆公園 與規劃路線	馬拉松	05:00-14:00				
	競速溜冰	08:00-14:00				
內埔國中	客庄遊戰 (體育館與規 劃路線)				09:00-14:00	
	排球 (室外球場)				09:00-15:00	09:00-14:30
	籃球 (室外球場)				08:00-17:00	
六堆紀念公 園風雨球場	籃球					08:00-16:00
	幼兒滑步車				08:00-16:00	
內埔農工	田徑(操場)				08:00-12:00	
內埔國小	田徑(操場)				08:00-15:30	08:30-13:30
	大隊接力 (操場)					13:30-14:30
	桌球(體育館)				09:00-15:30	09:00-15:30
東勢國小 網球場	網球				08:00-15:00	
	軟式網球					08:00-15:00
美和科大	羽球(體育館)	07:30-18:00	07:30-18:00			
美和中學	慢速壘球 (棒球場)			08:00-14:00		09:00-13:00
六堆紀念公 園	拔河				10:00-15:30	10:00-14:00
	民俗體育				09:00-15:00	10:00-15:00
	傳統博弈					09:00-15:00
	巨型象棋賽					09:00-13:00
	六堆客家獅 爭霸賽				09:00-13:00	
	團隊飛盤 接力賽					09:00-13:00
	巨型足球賽				09:00-13:00	
	六堆猜謎遊戲 猜猜樂				10:00-15:00	10:00-15:00

## 各競賽種類領隊技術會議時間

1. 競速溜冰、羽球等會前賽項目，領隊及裁判會議定於皆為賽前 1 小時在各項目比賽場地進行。(請參照總則第二十(三)之 7)
2. 總領隊及裁判長會議定於 114 年 2 月 25 日 (星期二)，上午 9:50 報到 10:00 召開總領隊會議，上午 10:50 報到-11:00 召開裁判長會議，在內埔鄉公所三樓禮堂 (912 屏東縣內埔鄉南華路 1 號) 舉行，請各單位總領隊、裁判長出席參加或指派人員參加會議以示負責。

## 2025年第60屆六堆運動會精神總錦標辦法

- 一、宗旨：為響應政府提倡全民體育暨紀念六堆先烈忠義精神並傳承客家文化，增進身心健康及聯絡感情，特舉辦六堆運動大會。
- 二、指導單位：客家委員會、屏東縣政府、高雄市政府
- 三、主辦單位：屏東縣內埔鄉公所
- 四、承辦單位：六堆運動會技術委員會
- 五、協辦單位：
  - (一) 客家文化發展中心、屏東縣政府客家事務處、屏東縣政府體育發展中心、高雄市客家事務委員會
  - (二) 屏東縣內埔鄉民代表會、屏東縣內埔鄉農會、六堆各鄉(區)公所、六堆各鄉民代表會、內埔鄉各村辦公處及社區發展協會、六堆忠義祠管理委員會
  - (三) 國立屏東大學、國立屏東科技大學、美和科技大學、大仁科技大學、國立高雄科技大學、國立內埔農工、屏東縣內埔國民中學、美和中學、內埔國民小學、東勢國民小學
- 六、實施對象：六堆各鄉(區)公所
- 七、實施時間：113年3月1日(六)至3月2日(日)
- 八、競賽地點：本屆六堆運動會各比賽地點。
- 九、評分方式：由大會聘請技術委員於運動會期間，隨時就評分表的項目進行評分，各評審委員考察之成績得參酌大會有關單位提供之意見評定。
- 十、評分辦法：
  - (一) 各鄉區開閉幕創意、休息區及運動員之整體表現。(60%)
    1. 各鄉區在比賽進行中啦啦隊及運動員之精神表現。
    2. 各鄉區休息區環境維護整潔之表現。
    3. 各鄉區開閉幕創意與口號之表現。
  - (二) 各鄉區參加競賽項目之整體表現。(40%)
    1. 各鄉區選手參加各項競賽參與度。
    2. 各鄉區選手參加各項競賽出賽率。
- 十一、獎勵：精神總錦標以鄉(區)公所為單位，取最優秀前六名頒發獎盃。
- 十二、本辦法經大會技術委員會審議通過後公布實施，如有未盡事宜得由技術委員會隨時補正之，修正時亦同。

2025 年第 60 屆六堆運動會精神錦標評分表

項目	總百分比	評分內容	百分比	竹田鄉	萬巒鄉	長治鄉	麟洛鄉	內埔鄉	佳冬鄉	新埤鄉	高樹鄉	美濃區	六龜區	甲仙區	杉林區		
一、各鄉區 閉閉幕創 意、休息區 及運動員之 整體表現	60%	1.各鄉區在比賽 進行中啦啦隊及 運動員之精神表 現  2.各鄉區休息區 環境維護、整潔 之表現  3.各鄉區閉閉幕 創意與口號	20%														
			10%														
			30%														
二、各鄉區 參加競賽項 目之整體表 現	40%	1.各鄉區選手各 項競賽參與度	20%														
		2.各鄉區選手各 項競賽出賽率	20%														
評分人員 簽名			總分														

## 2025 年第 60 屆六堆運動會團本部職員名單

### 內埔鄉

總領隊:鍾慶鎮 總幹事:林明志 總管理:王蜀華,簡士博

### 六龜區

總領隊:陳昱如 總幹事:莊朝嘉 總管理:鍾立文 總教練:溫克崙

### 甲仙區

總領隊:劉德旺 總幹事:劉文甲 總管理:陳國評 總教練:陳育慶

### 竹田鄉

總領隊:黃道東

### 杉林區

總領隊:蕭見益 總幹事:謝幸蓁 總管理:鍾智鴻

### 佳冬鄉

總領隊:賴文一 總幹事:李佳祥 總管理:紀靜秋 總教練:張孟偉

### 長治鄉

總領隊:吳亮慶 總幹事:黃文俊 總管理:林玠民 總教練:林煌勝

### 美濃區

總領隊:謝鶴琳 總幹事:林清亮 總管理:宋郡瑜 總教練:江淑瓊

### 高樹鄉

總領隊:梁正翰 總幹事:梁達鳳 總管理:溫婉婷,吳佳慧

### 新埤鄉



總領隊:曾龍陽

### 萬巒鄉

總領隊:林國順 總幹事:李文欽, 羅世杰, 洪嘉宏 總管理:黃俊傑, 陳朝賢

### 麟洛鄉

總領隊:鍾慶平 總幹事:李慧萍 總管理:洪玲芝 總教練:鍾俊光

### 內埔國中

總領隊:楊蕙萍 總幹事:潘業豐 總管理:葉宜幸 總教練:宋燕鳳

### 美和國中

總領隊:王致皓 總幹事:黃崑在 總管理:黃裕昌

### 竹田國中

總領隊:湯博榮

### 杉林國中

總領隊:高行仁 總幹事:王彥智 總管理:林純甫 總教練:林玉堂

### 佳冬國中

總領隊:張鑑堂 總幹事:鄭力元 總管理:龔倫維 總教練:方瑞照

### 長治國中

總領隊:送銘池 總幹事:邱劭章 總管理:吳佳真 總教練:葉健銘, 郭桂芬

### 美濃國中

總領隊:利文鳳 總幹事:劉文裕 總管理:傅榮財 總教練:柯學謙

### 南隆國中

總領隊:黃啟賓 總幹事:李育維 總管理:裴圻翹 總教練:張治文

## 龍肚國中

總領隊:黃翠蓮

## 高樹國中

總領隊:盧劍峰 總幹事:呂曉如 總管理:林姿華

## 高泰國中

總領隊:孫訢益 總幹事:吳英仲 總管理:李煥元 總教練:傅建文

## 萬巒國中

總領隊:陳朝賢 總幹事:邱啟榮 總管理:吳宇立 總教練:曾佳鵬

## 麟洛國中

總領隊:郭瓊揚 總幹事:宋莉瑛 總管理:鍾孟勳 總教練:陳江炫昌

## 客家委員會

總領隊:古秀妃

## 客家委員會(發展中心)

總領隊:何金樑 總幹事:吳德棋 總管理:江盛來 總教練:林哲詳

## 屏東縣客務處

總領隊:李明宗

## 高雄市客委會

總管理:黃美綺

## 麟洛消防分隊

總領隊:梁家福

## 2025 年第 60 屆六堆運動會競賽總則

一、宗旨：為響應政府提倡全民體育暨紀念六堆先烈忠義精神並傳承客家文化，增進身心健康及聯絡感情，特舉辦六堆運動大會。

二、指導單位：客家委員會、屏東縣政府、高雄市政府

三、主辦單位：屏東縣內埔鄉公所

四、承辦單位：六堆運動會技術委員會

五、協辦單位：

(四) 客家文化發展中心、屏東縣政府客家事務處、屏東縣政府體育發展中心、高雄市客家事務委員會

(五) 屏東縣內埔鄉民代表會、屏東縣內埔地區農會、六堆各鄉(區)公所、六堆各鄉民代表會、內埔鄉各村辦公處及社區發展協會、六堆忠義祠管理委員會

(六) 國立屏東大學、國立屏東科技大學、美和科技大學、大仁科技大學、國立高雄科技大學、國立內埔農工、屏東縣內埔國民中學、美和中學、內埔國民小學、東勢國民小學

六、忠勇公與聖火遶境：

(一) 聖火引燃儀式：114 年 2 月 24 日 (一) 上午 8：30 於六堆忠義祠舉行。

(二) 聖火遶境時間：114 年 2 月 24 日 (一) 至 114 年 2 月 26 日 (三) 於六堆十二鄉(區)舉行。

七、六堆運動會時間：

(一) 開幕:114 年 3 月 1 日 (六) 下午 15:30-18:00 於六堆紀念公園舉行。

閉幕:114 年 3 月 2 日 (日) 下午 16:00-17:00 於六堆紀念公園舉行。

(二) 六堆運動會 會前賽 114 年 2 月 15 日至 2 月 16 日 (星期六、日)

正式比賽 114 年 3 月 1 日至 3 月 2 日 (星期六、日)

八、競賽種類日期及地點(請參照附件)

編號	項目	日期	地點
1	馬 拉 松	114.2.15	六堆公園與規劃路線
2	競 速 溜 冰	114.2.15	六堆公園與規劃路線

3	羽 球	114.2.15~16	美和科大體育館
4	幼 兒 滑 步 車	114.3.1	六堆公園風雨球場
5	客 庄 遊 戰	114.3.1	內埔國中體育館與規畫路線
6	慢 速 壘 球	114.2.23 114.3.2	美和中學棒球場
7	網 球	114.3.1	東勢國小網球場
8	排 球	114.3.1~2	內埔國中室外球場
9	籃 球	114.3.1 114.3.2	內埔國中室外球場 六堆紀念公園風雨球場
10	桌 球	114.3.1~2	內埔國小體育館
11	田 徑	114.3.1~2 114.3.1	內埔國小操場 內埔農工操場
12	軟 式 網 球	114.3.2	東勢國小網球場
13	大 隊 接 力	114.3.2	內埔國小操場
14	拔 河	114.3.1~2	六堆紀念公園
15	民 俗 體 育	114.3.1~2	六堆紀念公園
16	傳 統 博 奕	114.3.2	六堆紀念公園
17	巨 型 象 棋 賽	114.3.1~2	六堆紀念公園
18	六堆客家獅爭霸賽	114.3.1~2	六堆紀念公園
19	團 隊 飛 盤 接 力 賽	114.3.1~2	六堆紀念公園
20	巨 型 足 球 賽	114.3.1~2	六堆紀念公園
21	六堆猜謎遊戲猜猜樂	114.3.1~2	六堆紀念公園

#### 九、競賽組別與組隊方式：

- (一) 幼童組：以六堆各鄉（區）為單位組隊參加。
- (二) 國小組：以六堆各鄉（區）轄區內國小之在學學生，以鄉（區）為單位組隊參加。
- (三) 國中組：以六堆各鄉（區）轄區內國中之在學學生，以學校為單位組隊參加。
- (四) 社會組：
  1. 以六堆各鄉（區）為單位組隊參加。
  2. 客家委員會或各縣市客家專責單位則以該機關名稱組隊參加。

(五) 壯年組：

1. 以六堆各鄉（區）為單位組隊參加。
2. 客家委員會或各縣市客家專責單位則以該機關名稱組隊參加。

(六) 長青組：

1. 以六堆各鄉（區）為單位組隊參加。
2. 客家委員會或各縣市客家專責單位則以該機關名稱組隊參加。

(七) 路跑(5Km)組：男女各 5 人，共 10 人參加。

1. 以六堆各鄉（區）為單位組隊參加。
2. 客家委員會或各縣市客家專責單位則以該機關名稱組隊參加。

(八) 幼兒滑步車：以六堆各鄉（區）轄區內公、私立幼兒園 2~6 歲幼童為主要對象，並開放全國幼兒參加。

(九) 客庄遊戰：

1. 以六堆各鄉（區）為單位組隊參加。
2. 客家委員會或各縣市客家專責單位則以該機關名稱組隊參加。
3. 警消組則以各鄉（區）警消單位組隊參加

(十) 女子選手得以跨組參加男子組比賽，男子選手不得跨女子組，不可同時報名兩組。

(十一) 社區組：由公所提出邀請組隊參賽，以紙本方式報名，不列入總錦標計分。

十、參加資格：

(一) 幼童組：凡在六堆各鄉（區）轄區內公、私立幼兒園在學學生（以鄉、區為單位）。

(二) 國小組：凡在六堆各鄉（區）轄區內國小在籍學生（以鄉、區為單位）。

(三) 國中組：凡在六堆各鄉（區）轄區內國中在籍學生（以學校為單位）。

(四) 長青、壯年、社會組：

1. 凡現籍居住在六堆各鄉（區）內之六堆人士，均得代表其居住各鄉（區）參加比賽。
2. 凡設籍（曾設籍滿一年以上）六堆各鄉（區）之六堆人士，均得代表其居住各鄉（區）參加比賽。

備註：註冊時曾設籍六堆各鄉（區）滿一年以上之六堆人士，須附戶籍謄本-記事欄不得省略；原籍地者須附戶口名簿影本。

3. 凡目前在六堆各鄉（區）機關、學校及企業服務超過6個月以上之現職人員得代表該鄉（區）參加比賽（須附在職證明）。

4. 客家委員會或各縣市客家專責單位均可以參加（須附在職證明）。

5. 社會組：不限年齡。

6. 壯年組：限生日於民國74年（西元1985年）3月1日以前出生者（含）。

7. 長青組：限生日於民國64年（西元1975年）3月1日以前出生者（含）。

（五）警消組：凡在六堆各鄉（區）轄區內派出所正職與義警人員；凡在六堆各鄉（區）

轄區內消防分隊正職與義消人員（以所屬“分隊”為單位，須附在職證明）。邀請參賽，不列入總錦標。

（六）除馬拉松、客庄遊戰選手外，各單位選手至多得報名2個種類之競賽，不得跨組報名；團體項目之競賽種類限報1隊，違反者由競賽組逕行刪減，不得異議。

（七）參加比賽之運動員出場比賽時，社會組必須攜帶國民身分證或附有照片的健保卡，國中組必須攜帶學生證，國小組必須攜帶在學證明書（黏貼相片蓋印信），否則以資格不符論，禁止出賽。

（八）參加比賽之運動員，務必穿著具有各單位名稱之運動服裝。

十一、參加組別：

（一）幼兒男童組 （二）幼兒女童組 （三）國小男童組 （四）國小女童組

（五）國中男子組 （六）國中女子組 （七）社會男子組 （八）社會女子組

（九）壯年男子組 （十）壯年女子組 （十一）長青男子組 （十二）長青女子組

（十三）馬拉松組 （十四）警消組

十二、錦標種類：

（一）國小男童組：

- 1.田徑錦標
- 2.籃球錦標（男女混和）
- 3.桌球錦標
- 4.羽球錦標
- 5.排球錦標
- 6.競速溜冰錦標
- 7.大隊接力錦標（男女混和）

（二）國小女童組：

- 1.田徑錦標
- 2.桌球錦標
- 3.羽球錦標
- 4.排球錦標
- 5.競速溜冰錦標

（三）國中男子組：

- 1.田徑錦標
- 2.拔河錦標
- 3.籃球錦標
- 4.桌球錦標
- 5.羽球錦標
- 6.排球錦標
- 7.競速溜冰錦標
- 8.大隊接力錦標（男女混和）

（四）國中女子組：

- 1.田徑錦標
- 2.拔河錦標
- 3.籃球錦標
- 4.桌球錦標
- 5.羽球錦標
- 6.排球錦標
- 7.競速溜冰錦標

（五）社會男子組：

- 1.田徑錦標
- 2.拔河錦標
- 3.籃球錦標
- 4.桌球錦標
- 5.羽球錦標
- 6.排球錦標
- 7.網球錦標
- 8.慢速壘球錦標
- 9.競速溜冰錦標
- 10.民俗體育錦標（男女混和）
- 11.軟式網球錦標
- 12.傳統博弈錦標（男女混和）

（六）社會女子組：

- 1.田徑錦標
- 2.拔河錦標
- 3.籃球錦標
- 4.桌球錦標
- 7.羽球錦標
- 6.排球錦標
- 7.競速溜冰錦標

（七）壯年男子組

- 1.排球（四人制）錦標
- 2.排球（九人制男女混合）錦標
- 3.羽球錦標

（八）長青組

- 1.桌球錦標（男女混和）

（九）路跑（5km）組錦標

（十）客庄遊戰錦標

十三、總錦標：

大會設總錦標，錄取前三名，其分數以團體得分成績總和計算（分項錦標第一名得五分、第二名得三分、第三名得二分、第四名得一分），遇積分相同時，以得第一名次數之多寡決定；次數相同者，再以得第二名次數決定，依此類推（國中組、義消組另擇優一隊採計）。

## 十四、精神總錦標：

詳如 2025 年第 60 屆六堆運動會精神總錦標辦法。

## 十五、特別獎勵：

參加本屆運動會選手競賽成績如破屏東縣縣運會紀錄者，加發新台幣伍仟元獎金；破全國紀錄者，加發新台幣壹萬元獎金。

## 十六、競賽項目：

## (一) 田賽項目-內埔國小

組別	社 會 組		國 中 組		國 小 組	
	男	女	男	女	男	女
1.跳高	*	*	*	*	*	*
2.跳遠	*	*	*	*	*	*
3.鉛球	*	*	*	*	*	*
	(7.26 公斤)	(4 公斤)	(5 公斤)	(3 公斤)	(6 磅)	(6 磅)
4.壘球擲遠					*	*

## (二) 徑賽項目-內埔國小

組別	社 會 組		國 中 組		國 小 組	
	男	女	男	女	男	女
1. 60 公尺	*	*	*	*	*	*
2. 200 公尺	*	*	*	*	*	*
3. 400 公尺	*	*	*	*		
4. 1500 公尺	*	*	*	*		
5. 4×100 公尺接力	*	*	*	*	*	*
6. 4×400 公尺接力	*	*	*	*		

## (三) 大隊接力

1. 國小組
2. 國中 7 年級
3. 國中 8 年級



(四) 拔河：

1. 國中組：A.男子組 B.女子組 C.混合組
2. 社會組：A.男子組 B.女子組 C.混合組

(五) 球類賽：

1. 桌球：

- (1)國小組：A.男童組 B.女童組
- (2)國中組：A.男子組 B.女子組
- (3)社會組：A.男子組 B.女子組
- (4)長青組：混合組

2. 排球：

- (1)國小組：（六人制） A.男童組 B.女童組
- (2)國中組：（六人制） A.男子組 B.女子組
- (3)社會組：（六人制） A.男子組 B.女子組
- (4)壯年組：（九人制） A.混合組
- (5)壯年組：（四人制） A.男子組

3. 網球：

- (1)社會組：A.混合組

4. 軟式網球：

- (1)社會組：A.混合組

5. 籃球：

- (1) 國小組：A.混合組
- (2) 國中組：A.男子組 B.女子組
- (3) 社會組：A.男子組 B.女子組

6. 慢速壘球：

- (1)社會組

7. 羽球：

- (1).社會男子組團體 (2).社會女子組團體 (3).國中男子組團體
- (4).國中女子組團體 (5).國小男童組團體 (6).國小女童組團體

- |              |             |             |
|--------------|-------------|-------------|
| (7).壯年男子團體   | (8).社會男子雙打  | (9).社會女子雙打  |
| (10).壯年組男子雙打 | (11).國中男子單打 | (12).國中女子單打 |
| (13).國小男子單打  | (14).國小女子單打 | (15).國中男子雙打 |
| (16).國中女子雙打  | (17).國小男子雙打 | (18).國小女子雙打 |

(六) 競速溜冰:

- (1)幼童組：A.男童組 B.女童組
- (2)國小組：A.低年級男童組 B.低年級女童組 C.中年級男童組  
D.中年級女童組 E.高年級男童組 F.高年級女童組
- (3)國中組：A.男子組 B.女子組
- (4)社會組：A.男子組 B.女子組

(七) 民俗體育競賽：

- (1)社會組：A.混合組

(八) 傳統博奕：

- (1)社會組：A.混合組

(九) 路跑：

- (1)社會組(5km)：A.混合組

(十) 客庄遊戰：

- |           |           |           |
|-----------|-----------|-----------|
| (1)親子組    | (2)雙人組    | (3)國小男童組  |
| (4)國小女童組  | (5)國中男子組  | (6)國中女子組  |
| (7)社會男子組  | (8)社會女子組  | (9)壯年男子組  |
| (10)壯年女子組 | (11)警消男子組 | (12)警消混合組 |

十七、競賽辦法詳如各單項競賽規程。

十八、各單項類組報名未達二隊（組、人）者，由大會競賽組逕行取消該組比賽。

十九、比賽秩序：競賽種類各組之賽程，均由大會競賽組排定之。

二十、參加辦法：

- (一) 凡參加競賽單位所需經費由大會承辦單位酌予補助。
- (二) 網路報名各項競賽選手之註冊單，經網路報名完成後下載列印紙本，經主管

單位核章後，一份留存，一份送大會競賽組審查，自備紙張格式不合或繕寫不清楚者，為避免錯誤，概不予受理。

(三) 報名方式：

1. 報名日期：113年12月16日（一）上午9時起至12月24日（二）下午5時截止。  
網路通訊報名網址：<https://phtsport.eduweb.tw/LiuduiSport2025>  
聯絡電話：競賽組-賴景炫組長 0937-607-025 李廣庠老師 0912-787-083
2. 線上註冊：
  - (1)幼童組、國小組、壯年組、社會組：統一由公所進行線上報名後，印列線上報名資料並核章，備妥相關佐證文件(國小-在學證明、壯年及社會組-戶籍資料)，依項目裝訂後送件審查。
  - (2)國中組：由各學校進行線上報名後，印列線上報名資料並核章，備妥相關佐證文件(在學證明)，依項目裝訂後送件審查。
3. 運動員註冊繳交書面資料遞交、審核日期：113年12月25、26日（星期三、四）上午9點30分至下午4時於六堆運動會籌備處（內埔鄉公所三樓禮堂）（912屏東縣內埔鄉南華路1號）
4. 審查公告及補件截止日期：114年1月3日（星期五）下午4時
5. 抽籤：球類競賽抽籤於114年1月15日（星期三）上午10:00時，於內埔鄉公所三樓禮堂（912屏東縣內埔鄉南華路1號）辦理球類抽籤，請各單位派員參加，未出席單位由大會競賽組代抽，不得異議。（如遇偶發狀況，再另行通知）
6. 每個單位應設隊本部成員含總領隊、總幹事、總管理、總教練、等隊職員以六人為限，各競賽種類各組應設-領隊、執行教練、管理各一人，負責代表各競賽種類運動員與大會競賽組接洽事宜。
7. 總領隊及裁判長會議定於114年2月25日（星期二），上午9:50報到10:00召開總領隊會議，上午10:50報到-11:00召開裁判長會議，在內埔鄉公所三樓禮堂（912屏東縣內埔鄉南華路1號）舉行，請各單位總領隊、裁判長出席參加或指派人員參加會議以示負責。（各會前比賽項目於比賽當天由各單項召開）
8. 各類組報到時間、地點詳如各單項競賽規程之規定且務必參加領隊技術會議。

9. 報名 QRcode :



二十一、申訴：

- (一) 比賽爭議如競賽規則上有明文規定者，以裁判判決為終決。
- (二) 合法之申訴應由各單位有關項目之領隊或教練、管理簽章，用書面（附表格式）向各單項審判委員正式提出，各單項審判委員無法處理時，送大會審判委員會，並繳保證金 3,000 元，審判委員會認為申訴無理由時，得沒收其保證金充作獎品費用。
- (三) 關於運動員資格申訴問題，除當時用口頭申訴外，仍須依照本要點有關規定於該項競賽結束後三十分鐘內補齊正式手續提出，否則不予受理並不得異議。
- (四) 各種比賽進行中，各單位職員、運動員，不得當場直接質詢裁判員。

二十二、獎勵：（以獎金代替獎盃）

國小組、國中組、社會組、壯年組：

- (一) 個人：前三名頒發獎金（第一名 1000 元、第二名 600 元、第三名 300 元），前六名頒發獎狀。（參賽錄取名額二、三人取一名，四人取二名，五人取三名，六人取四名、七人取五名、八人取六名）。
- (二) 接力、3-3 籃球賽：前三名頒發獎金（第一名 2,400 元、第二名 1,200 元、第三名 400 元），前六名頒發獎狀。（參賽錄取名額二、三隊取一名，四隊取二名，五隊取三名，六隊取四名、七隊取五名、八隊取六名）。
- (三) 團體項目成績：前三名頒發獎金第一名獎金 6,000 元、第二名獎金 3,000 元、第三名獎金 1,000 元，前六名頒發獎狀。（二、三隊取一名，四隊取二名，五

隊以上取三名)。

(四) 大隊接力: 前三名頒發獎金(第一名4,000元、第二名2,000元、第三名1,000元), 前六名頒發獎狀。(二、三隊取一名, 四隊取二名, 五隊取三名, 六隊取四名、七隊取五名、八隊取六名)。

(五) 滑步車、馬拉松(全民組)等項目不列入總錦標計分, 獎勵亦不在此規範內。

(六) 羽球、網球等僅團體項目設有獎金, 個人項目不設獎金。

### 二十三、懲罰:

(一) 運動員在大會比賽時間, 不符資格而出場比賽者, 一經查明證實, 取消其比賽資格及團體已得或應得之名次及分數, 名次得以遞補。

(二) 運動員在大會期間, 如違背運動員精神, 有不當行為、不守秩序、不顧公德、無故棄權、侮辱他人, 不服從裁判者, 除由裁判或審判委員依規定懲處外, 並通知其單位懲處。

二十四、本競賽總則如有未盡事宜, 由大會技術委員會修正補充後公告實施之。

二十五、附則: 本活動參與人員依2025年第60屆六堆運動會計畫暨暨「屏東縣政府獎勵辦法」規定辦理。

## 第 60 屆六堆運動會馬拉松競賽規程

比賽日期：114 年 2 月 15 日

比賽場地：六堆紀念公園與規畫路線

## 一、競賽項目：

1. 全程馬拉松（42.195公里） 2. 半程馬拉松（21公里）  
3. 健康馬拉松組（12公里組） 4. 快樂馬拉松（5公里）

項目	分組	組別	年齡	年次
全程馬拉松 (42.195 公里) 超半程馬拉松 (23 公里)	男子組	男甲組	70 歲以上	民國 44 年(含)以前出生者
		男乙組	60 歲~69 歲	民國 45 年—54 年出生者
		男丙組	50 歲~59 歲	民國 55 年—64 年出生者
		男丁組	40 歲~49 歲	民國 65 年—74 年出生者
		男戊組	30 歲~39 歲	民國 75 年—84 年出生者
		男己組	29 歲~16 歲	民國 85 年—98 年出生者
	女子組	女甲組	60 歲以上	民國 54 年以前
		女乙組	45 歲~59 歲	民國 55 年—69 年出生者
		女丙組	30 歲~44 歲	民國 70 年—84 年出生者
		女丁組	16 歲~29 歲	民國 85 年—98 年出生者
健康馬拉松組 10 公里組	男子/女子組 年滿 7 歲以上中外人士			
快樂馬拉松 5 公里組	無年齡及性別分組，未滿 7 歲的孩童(106 年以後出生者)，須有家人陪同報名參加			

二、參賽資格：

路跑有興趣之中外人士，符合參加之規定及年齡者，均可報名參加。

三、競賽辦法：

1.活動流程：

時間	活動項目
4:45	選手集合、衣物寄放
5:30-06:00	大會開始、競賽選手集合 (比賽路線及規則說明、主席及來賓致詞)
6:00	全程馬拉松、半程馬拉松、健康馬拉松組(12公里)鳴槍起跑
6:10	快樂馬拉松(5公里)鳴槍起跑
7:50	六堆運動會選手成績公告
8:05	健康馬拉松組(12公里)得獎選手頒獎
8:30	半程馬拉松男、女總名次得獎選手頒獎
8:50	表演團體表演
9:15	超半程馬拉松男、女各分組名次得獎選手頒獎
9:40	表演團體表演
10:10	馬拉松男、女總名次得獎選手頒獎
11:00	馬拉松男、女各分組名次得獎選手頒獎
13:10	大會結束

2.競賽路線：

(1)補給站：2025第60屆六堆運動會-全民馬拉松補給站

補給站位置	組別	補給站位置	組別
第一補給站* 內埔天后宮	5K.12K 21K.42K	第六補給站 中林路群讀園	21K.42K
第二補給站 大同路一段 12-14 號	12K.21K 42K	第七補給站* 中勝路-永薪家福宴席廳	42K
第三補給站 科大路新生路口	21K.42K	第八補給站 大發路-聖學研究學會	42K
第四補給站* 六堆客家文化園區	21K.42K	第九補給站 沿山公路-沿山教會	42K
第五補給站 科大路首席家園	21K.42K	第十補給站* 昌宏路-佳利冷凍食品	42K

(2) 全程馬拉松42公里

六堆紀念公園(會場)—中興路--(右轉)學興路--(右轉)學人路--(右轉)光明路—內埔天后宮-昌黎祠--(左轉)勝利路--(右轉)大同路1至3段--(左轉)科大路二段-三段--(右轉)信義路-六堆客家文化園區(折返)-信義路-(左轉)科大路一段二段-三段-(左轉)科大北路—中林路—中勝路--大發路-沿山公路-沿山教會—原路折返-(左轉)科大路一段--(右轉)壽比路(接)昇華路—接光明路--(左轉)南華路--六堆紀念公園(終點)





(3)半全程馬拉松23公里

六堆紀念公園(會場)—中興路--(右轉)學興路--(右轉)學人路--(右轉)光明路—內埔天后宮-昌黎祠--(左轉)勝利路--(右轉)大同路1至3段--(左轉)科大路二段-三段--(右轉)信義路-六堆客家文化園區(折返)-信義路-(左轉)科大路一段二段-三段--(右轉)壽比路-(接)昇華路—接光明路--(左轉)南華路--六堆紀念公園(終點)



(4)健康馬拉松組(12公里)

六堆紀念公園(會場)—中興路--(右轉)學興路--(右轉)學人路--(右轉)光明路—內埔天后宮-昌黎祠--(左轉)勝利路--(右轉)大同路1至3段--(右轉)科大路1段 --- (右轉)昇華路—接光明路--(左轉)南華路--六堆紀念公園(終點)



## (5)快樂馬拉松(5公里)

六堆紀念公園(會場)—中興路--(右轉)學興路--(右轉)學人路--(右轉)光明路—內埔天后宮-昌黎祠--(右轉)南華路--六堆紀念公園(終點)



## 3.晶片計時系統：

- (1)本競賽活動全程馬拉松、超半程馬拉松、10公里男女公開組使用專業運動晶片計時系統處理選手成績，選手起跑時間為鳴槍時間，大會將依據鳴槍開跑時間開始計算時間記錄,並依據此時間記錄做為選手成績統計之判定。晶片未依規定裝置或遺失將不給予成績，請選手妥善裝置與保管。
- (2)檢錄以晶片地墊感應取代人工劃記，未通過起跑地墊及提早起跑者成績無效，鳴槍起跑10分鐘後，晶片地墊感應設備將移除，超過起跑時間10分鐘後出發者，為安全考量大會有權限制其出發及不予計算成績。
- (3)請佩帶好晶片及號碼布，未通過起終點晶片站、折返點晶片站或發放信物處如未領取信物者不計成績，不發給成績證明。
- (4)未於比賽限制時間內，抵達終點完成比賽者不計成績，逾越比賽時間尚未完賽選手，請配合搭乘大會巡迴車返回終點。
- (5)計時晶片無正反面的區分，請將晶片用鞋帶牢牢綁在鞋面上。
- (6)本次賽會一律使用晶片，如因個人操作不當造成無成績者，本會一概不負責。

## 4.晶片退還押金：

(1)晶片歸還限於活動當天賽事結束前(上午13時10分前)退還押金100元，逾期恕不辦理。

(2)無晶片者或晶片毀損者恕不退還押金。

## 四、報名時間與方式：

1.報名日期：12月12日中午12時起至2025年01月10日止（星期五）

2.報名方式：

(1)全程馬拉松（42.195 公里）、半程馬拉松（21 公里）、健康馬拉松組（12 公里）、快樂馬拉松（5 公里）報名網網路報名。

(2)報名網址：一律採報名網網路報名。「一起報名！活動報名系統」

(<https://www.joinnow.com.tw/>)。

## 3.報名費：

競賽項目	全 程 馬 拉 松 (42.195 公里)	半程馬拉松 (21 公里)	健康馬拉松組(12 公里)	快樂馬拉松 5 公里組
報名費	NT:1100 元	NT:900 元	NT:700 元	NT:500 元
晶片押金	NT:100 元 賽後持晶片退還押金	NT:100 元 賽後持晶片退還押金	NT:100 元 賽後持晶片退還押金	
報名完成 大會提供	紀念 T 恤、晶片、 號碼布	紀念 T 恤、晶 片、號碼布	紀念 T 恤、晶片、 號碼布	紀念 T 恤、號碼布
完成比賽 大會提供	礦泉水、完成獎 牌、成績證書、在 地餐點、完成禮 (在地蓮霧或農特 產品)、運動毛巾、 文青帆布袋	礦泉水、完成獎 牌、成績證書、 點心盒、完成禮 (在地蓮霧或農 特產品)、運動毛 巾、文青帆布袋	礦泉水、完成獎 牌、成績證書、點 心盒、完成禮(在 地蓮霧或農特產 品)、運動毛巾、 文青帆布袋	礦泉水、完成獎牌、 成績證書、點心盒、 完成禮(在地蓮霧或 農特產品)、運動毛 巾、文青帆布袋
限 時	7 小時	4.5 小時	2 小時	1.5 小時
	500 人	500 人	500 人	500 人
備 註	團體報名單位（限一次統一報名者），30 人以上將提供選手休息區帳篷 1 頂供報名團體使用。			

4.欲取消報名請於 12/31(二)下午 5:00 前聯絡報名網服務中心，得要求更換人名、參賽項目、衣服尺寸，如欲退費金額須扣除新台幣 100 元行政作業費，逾期不論任何理由不得要求更換人名、參賽項目、衣服尺寸或退費。

### 5.紀念T恤



尺寸	4XS	3XS	2XS	XS	S	M	L	XL	2L	3XL	4XL
胸圍公分 (英寸)	78 (30)	82 (32)	86 (34)	92 (36)	96 (38.5)	102 (40.5)	106 (42)	112 (44)	116 (46)	122 (48)	128 (50)
衣長公分 (英寸)	54 (21)	56 (22)	58 (23)	58 (23)	62 (25)	66 (26)	68 (27)	70 (28.3)	72 (28.3)	75 (29.5)	78 (31)

建議正確套量方式，請拿自己最合適的衣服，平放量出的胸圍大小長度大小，比對尺寸表上的尺寸。主辦單位保有變更修正權利

### 6.運動毛巾(尺寸為 110X32cm)



### 7.完賽獎牌



## 8.文青帆布袋(尺寸約 21\*29cm)



## 9.報到方式：

本賽事一律採郵寄物資報到

- (1)郵寄報到:需付郵資代辦費(郵寄運費於繳納報名費用時一併繳交。郵寄範圍僅限於中華民國；海外地區請恕無法服務。郵寄運費本島與外島需付郵資代辦費：

人數	1~2 人	3~4 人	5~10 人	11~30 人	31~80 人	81 人以上
臺灣本島郵資代辦費	100 元	150 元	300 元	600 元	800 元	1000 元
臺灣離島代辦費	250元	300元	400元	800元	1200元	2000元

- (2)大會將於比賽前一週將所有物資包裹寄達。請務必填寫正確的郵寄地址，以免包裹無法寄達。如因郵寄地址不全或無人簽收，導致包裹無法送達而退件者，將不再另行補寄，同時也喪失比賽資格。
- (3)凡郵寄報到參加者，若於比賽前 5 天未收到物資者，請速與報名單位連絡。
- (4)本次活動採統一宅急便配送，為方便選手收取物資特別開放，如果配送員聯繫送貨，選手不方便領取，可以告知配送員指定住家附近 7-11 統一超商領取。

五、獎勵。

1. 全程馬拉松、半程馬拉松男女總名次各錄取人數如下，各頒發獎金、獎盃各乙份(已領取總名次者不再列入分組名次計算)：

名次	42K 全馬 男子組	42K 全馬 女子組	21K 半程馬 男子組	21K 半程馬 女子組
第 1 名	15,000	15,000	5,000	5,000
第 2 名	12,000	12,000	4,000	4,000
第 3 名	10,000	10,000	3,000	3,000
第 4 名	5,000	5,000	2,000	2,000
第 5 名	4,000	4,000	1,000	1,000
第 6 名	3,000		獎盃乙座	獎盃乙座
第 7 名	2,000		獎盃乙座	獎盃乙座
第 8 名	1,000		獎盃乙座	獎盃乙座
第 9 名			獎盃乙座	獎盃乙座
第 10 名			獎盃乙座	獎盃乙座

2. 健康馬拉松組(12公里組)總成績名次獎勵 (錄取男生前10名、女生前10名)

男子組		女子組	
第 1 名	3000 元，獎盃乙座	第 1 名	3000 元，獎盃乙座
第 2 名	2000 元，獎盃乙座	第 2 名	2000 元，獎盃乙座
第 3 名	1000 元，獎盃乙座	第 3 名	1000 元，獎盃乙座
第 4 名- 第 10 名	獎盃乙座	第 4 名- 第 10 名	獎盃乙座

3. 全程馬拉松、半程馬拉松男女分組各錄取人數如下：

各組報名人數	錄取人數	各組報名人數)	錄取人數
10 人以下	1 名	151 人-250 人	8 名
11 人-80 人	3 名	251 人以上	10 名
81 人-150 人	6 名		

(1) 凡以本場為完成生涯初馬選手及初半馬選手，皆可加購初馬獎(初半馬)酌收工本費800元，請於網路報名時即需在資料備註欄位中註明，並一併繳交費用，報名結束後恕不再受理登記，比賽當天直接向獎典組領取，熱誠歡迎全國跑友挑戰人生初馬。

(2) 請注意購買初馬獎及初半馬獎，請現場領取，未到現場恕不發放。未領取者

不提供郵寄服務，並不得要求退費。

4. 全程馬拉松於限時7小時內，半程馬拉松於限時4.5小時內，健康馬拉松組(12公里)限時2小時內跑完全程者方可領取完成獎牌乙面及成績證明，成績證明於賽後當天發送。

5. 5公里組於限時1.5小時內完成者方可領取完成獎牌乙面及完成證明，完成證明於賽後當天發送。

6. 得獎選手領取時必須出示本次活動號碼布及身份證(護照)；各組得獎者限比賽當日活動13:10結束前領取，逾時視同放棄。

7. 完賽後選手憑號碼布至大會兌換區領取完賽禮乙份，兌換時間上午8:00至13:10分，逾時視同放棄。

六、本競賽規程如有未盡事宜，得由大會修正後公佈之，並不另行逐一通知。

七、申訴：

1. 比賽爭議：競賽中各選手不得當場質詢裁判，若與田徑規則有同等意義之註明者，均以裁判為準，不得提出申訴。

2. 申訴程序：有關競賽所發生的問題，須於各組成績公佈十分鐘內，得向大會索取申訴單以書面提出，同時繳保證金新台幣1,000元整，由競賽組簽收收執聯；大會接受申訴單後以審判委員會之判決為終決，若判決認為無理得沒收其保證金。

八、犯規罰則：違反下列規定者，以取消比賽成績及不計入名次內。

1. 不遵從裁判引導者。

2. 未帶感應晶片、未將號碼布以別針別在胸前。

3. 嚴禁於比賽行進路線中推行娃娃車、滑行直排輪、滑板、滑板車及騎乘腳踏車。

4. 抵達終點時無大會號碼布、中途點感應成績影像或信物者。

5. 比賽進行中選手借助他人之幫助而獲利者(如乘車、扶持...等)。

6. 報名組別與身份證明資格不符者。

7. 違反運動精神和道德(如打架、辱罵裁判及大會工作人員...等)。

8. 嚴禁非報名者取代報名者參加比賽，代跑者及被代跑者一經查明屬實取消比賽



資格。

9.未依照大會公告路線完成跑完全程者。

10.當日補發晶片選手,只計算成績,不列入賽事成績排名及得獎名次。

#### 九、全程馬拉松選手特別規定

1.大會為參賽選手安全及還路於民，參賽選手無法於規定時間通過各限時載送點，大會裁判有權於限時載送點要求參賽選手必須搭乘巡迴車輛返回終點，參賽選手不得異議。

2.限時載送點：

**(1)超過競賽時間4時00分未通者(約21k)**

**(2)超過競賽時間6時00分未通者(約35k)**

**(3)超過競賽時間6時50分未通最後一個水站**

3.大會如宣佈比賽結束,即關閉晶片計時,不發放成績證明。

4.大會將於中午13:00撤除交通管制。

5.賽道位於開放性道路，將依現地流量狀況機動實施交通管制，請所有參賽跑者務必在指定安全區間內行進，並請遵從警察及交管志工指揮，參賽選手應隨時注意自身安全。

#### 十、醫療保險規劃

本會依據教育部體育署為維護路跑活動參與者(以下簡稱參與者)之醫療安全規定如下主辦單位應在起(終)點設置醫療站，沿途設置救護站，並訂定緊急救護應變計畫；其設置方式如下：

1.參與者在二千人以下者，醫療站應至少配置醫護人員二人、救護技術員(EMT)一人、救護車一輛及自動體外心臟去顫器(AED)一臺；活動人數每增加二千人者，應至少增加醫護人員（或救護技術員）二人、救護車一輛及AED一臺。

2.救護站應配置緊急醫療救護人員（以下簡稱救護人員）、救護機動車及AED，救護站之配置數量與地點，以事故發生後四分鐘至六分鐘內，救護人員、救護設備等得以抵達或投入事故現場處理為原則。

3.主辦單位應將緊急救護計畫送場地或道路管理機關審核，路跑活動跑道應預留安全通道，供救護車或救護機動車之通行。

十一、本會依此規定進行投保如下：

大會為本次活動針對貴賓、裁判、志工及參賽者投保公共意外責任險，路跑活動參與者安全維護及權益保障應注意事項

公發布日：民國 110 年 03 月 25 日

發文字號：臺教體署全(三)字第 1100010606 號函主辦單位應為參與者投保公共意外責任險；其保險範圍及最低保險金額如下：

- (一)每一個人身體傷亡：新臺幣三百萬元。
- (二)每一事故身體傷亡：新臺幣一千五百萬元。
- (三)每一事故財物損失：新臺幣二百萬元。
- (四)保險期間內總保險金額：新臺幣三千四百萬元。

十二、公共意外責任險注意事項：

各位親愛的跑友們：運動是保持健康身體的重要元素，請各位視自己跑步當日狀況量力而為，並請於活動前一日做充足的睡眠及當日跑步前 2 個鐘頭吃早餐。本會對於現場只做必要之緊急醫療救護，對於本身疾患引起之病症不在承保範圍內，而公共意外責任險只承保因意外所受之傷害做理賠。大會為本次活動針對參賽者投保每人新台幣 300 萬元之公共意外責任險。（所有細節依投保公司之保險契約為準，參賽選手如另有需要，請自行辦理加保。

十三、大會免責聲明

- 1.大會承辦賽事一定會恪忠職守不負跑者所託，將所有可能危及賽事舉行、跑者安危的風險降到最低。在公共意外險的保護傘下，選手因為任何原因受傷、財務損失或死亡者，皆不得向本活動所有相關單位、人員要求任何形式的賠償。意外發生時的求償對象應是公共意外險的承保公司，並強烈建議自行加保。
- 2.選手一旦報名，視同同意本次賽事簡章的所有規定。如因天氣等不可抗力因素所迫，大會得考量安全等因素將活動取消、延期或調整賽事路線，若取消賽事，報名費扣除必要已支出費用後剩餘將無息退還(不含轉帳及其他作業相關手續費)。
- 3.活動若有未盡事宜或最新訊息時，將隨時公布於大會報名網站。

十四、注意事項：

- (1)衣物保管：大會將於114年2月15日上午4:45時起，接受衣物保管，憑號碼布寄放領取，並請於當日中午13：10前領取保管物品。(大會負責衣服保管，金錢及貴重物品恕不負責)

- (2)安全第一，大會裁判或醫師有權視選手體能狀況，中止選手繼續比賽選手不得有異議。
- (3)活動舉辦前一周，將密切注意氣象局公布之氣象如預報賽會當日如遇海上、陸上颱風警報、地震等天然災害，或空氣懸浮微粒指數超標等不可抗力之非人為因素和中央流行疫情指揮中心建議執行辦法，主辦單位為考量參賽者之安全，有權宣布取消、延期或調整賽事路線，恕不退還報名費。
- (4)參加本次活動者請注意身體健康，請慎重考量自我健康狀況，如有不適，請勿逞強，如有心臟、血管、糖尿病等方面病歷者，請勿隱瞞病情並請勿參加，否則，後果請自行負責。
- (5)補給站設置起跑後2.5公里設給水站，以後每2.5~3K設一水站，依照網站公布為主，提供水、運動飲料、巧克力、香蕉及季節性新鮮水果等，大會並於每個補給站設置流動廁所。
- (6)選手聲明：本人或團體參加此次活動，在此聲明參加選手身體狀況良好，志願參加此次活動，活動中若發生任何意外事件，願意自行負責，一切責任與主辦單位無關。
- (7)比賽有效時間：
1. 全程馬拉松（42.195公里）：7小時
  2. 21公里男女公開組超半程馬拉松：4.5小時
  3. 健康馬拉松組(12公里)：2小時
  4. 快樂馬拉松(5公里組): 1.5小時
- (8)所有參賽選手必須佩帶大會發給之號碼布（胸前用別針別）參加比賽，未帶者裁判有權取消資格。（並請離開賽道）
- (9)競賽途中選手不得由車輛或人員陪跑。
- (10)大會有權將此項比賽錄影、相片及成績於世界各地播放、展出、登錄於主辦單位授權網站與刊物上，參賽者必須同意肖像與成績，用於相關比賽之宣傳與播放活動上。
- (11)為地球環保盡一份力，本賽事秩序冊之內容將不提供選手名單，請參賽者自行至報名網站查看。

(12)報名手續完成者(即繳費完成後)，於12/30日下午5時後，不論任何理由不得要求更換人名、參賽項目、衣服尺寸或退費。

(13)住宿及會場位置火車資訊：

1. 開車

可以直接導航「內埔鄉共融遊戲場」或輸入地址 屏東縣內埔鄉中興路2-1號

2. 大眾運輸

從屏東火車站搭乘公車 8238於「內埔圓環」下車，步行8分鐘約650m即可抵達即可抵達。

3. 因本次活動六堆紀念公園起終點汽、機車停車位有限，請選手多多利用搭乘大眾交通工具及共乘前往會場

### 十五、個資法及肖像權

1.個資法：參加者同意接受主辦單位或活動合作單位發佈或傳達給各參賽者活動相關訊息，此一傳達之行為並不違反個資法。

2.肖像權：大會有權將比賽之錄影、相片及成績於世界各地之各類媒體播放、展出、登錄與刊物上，參賽者必須同意肖像與成績，用於與本活動有關之宣傳與播放活動上。

3.若不同意上述兩項事項，請勿報名參賽。

十六、本競賽規程如有未盡事宜，得由大會修正後公佈之，並不另行逐一通知。

## 第 60 屆六堆運動會競速溜冰競賽規程

比賽日期：114 年 2 月 15 日

比賽場地：六堆紀念公園與規畫路線

### 一、組別：

- |            |            |            |
|------------|------------|------------|
| 1.幼童男子組    | 2.幼童女子組    | 3.國小低年級男童組 |
| 4.國小低年級女童組 | 5.國小中年級男童組 | 6.國小中年級女童組 |
| 7.國小高年級男童組 | 8.國小高年級女童組 | 9.國中男子組    |
| 10.國中女子組   | 11.社會男子組   | 12.社會女子組   |

### 二、參賽資格：

#### 1.幼童組：

(1)凡現籍居住在六堆各鄉（區）內之六堆幼童，均得代表其居住各鄉（區）參加比賽。

(2)凡設籍（曾設籍滿一年以上）六堆各鄉（區）之六堆人士之子女，均得代表其居住各鄉（區）參加比賽。

2.國小組：凡在六堆各鄉（區）轄區內國小在學學生（以鄉、區為單位）。

3.國中組：凡在六堆各鄉（區）轄區內國中在學學生（以學校為單位）。

4.社會組：以鄉（區）為單位。

(1)凡現籍居住在六堆各鄉（區）內之六堆人士，均得代表其居住各鄉（區）參加比賽。

(2)凡設籍（曾設籍滿一年以上）六堆各鄉（區）之六堆人士及其子女，得代表其居住各鄉（區）參加比賽。

**備註：註冊時曾設籍六堆各鄉（區）滿一年以上之六堆人士，須附戶籍謄本-記事欄不得省略；原籍地者須附戶口名簿影本。**

(3)凡目前在六堆各鄉（區）機關、學校、企業及團體服務超過 6 個月以上之現職人員得代表該鄉（區）參加比賽（須附在職證明）。

(4)客家委員會或各縣市客家專責單位均可以參加（須附在職證明）。

(5)社會組：不限年齡。

### 三、競賽項目：

- 1.幼童男、女組：200m
- 2.國小低年級男、女組：200m、1000m
- 3.國小中年級男、女組：200m、1000m
- 4.國小高年級男、女組：200m、2000m
- 5.國中男、女組：200m、3000m
- 6.社會男、女組：200m、3000m

四、競賽辦法：

- 1.選手不得降組、跨組，或代表兩個單位以上參賽，違者取消資格。
- 2.比賽時身分證明，學生以在學證明，社會組以在職證明、身分證或服務證明。
- 3.選手一律穿著休閒鞋殼下場比賽。(國中及社會組除外)
- 4.選手必須帶頭盔、護膝、護肘、護掌，但禁止帶皮條帽及配件飾品下場。
- 5.選手之號碼布應貼於安全帽左側明顯之處。
- 6.各單項開放賽均採落後一趟則被淘汰，可剩晉級或決賽名額加兩名至比賽結束。
- 7.各隊指導、管理人數由競賽總則規定報名管理辦法辦理之，多則由大會刪除。
- 8.各單位報名請確認指導教練姓名，秩序冊印出後不接受更改姓名，以符合競賽總則規定。
- 9.抗議事件由審判委員判定，不得異義。
- 10.本次比賽採用中華民國溜冰協會最新頒定之最新規則。

五、報名時間：由各單位依據競賽規程總則規定辦理。

六、獎勵：依據第 60 屆六堆運動會總則獎勵。

七、領隊技術會議：依據第 60 屆六堆運動會總則辦理。

八、本競賽規程如有未盡事宜，由大會技術委員會修正補充後公告實施之。

九、申訴：依據第 60 屆六堆運動會總則規定辦理。

十、備註：

賽程路線圖：

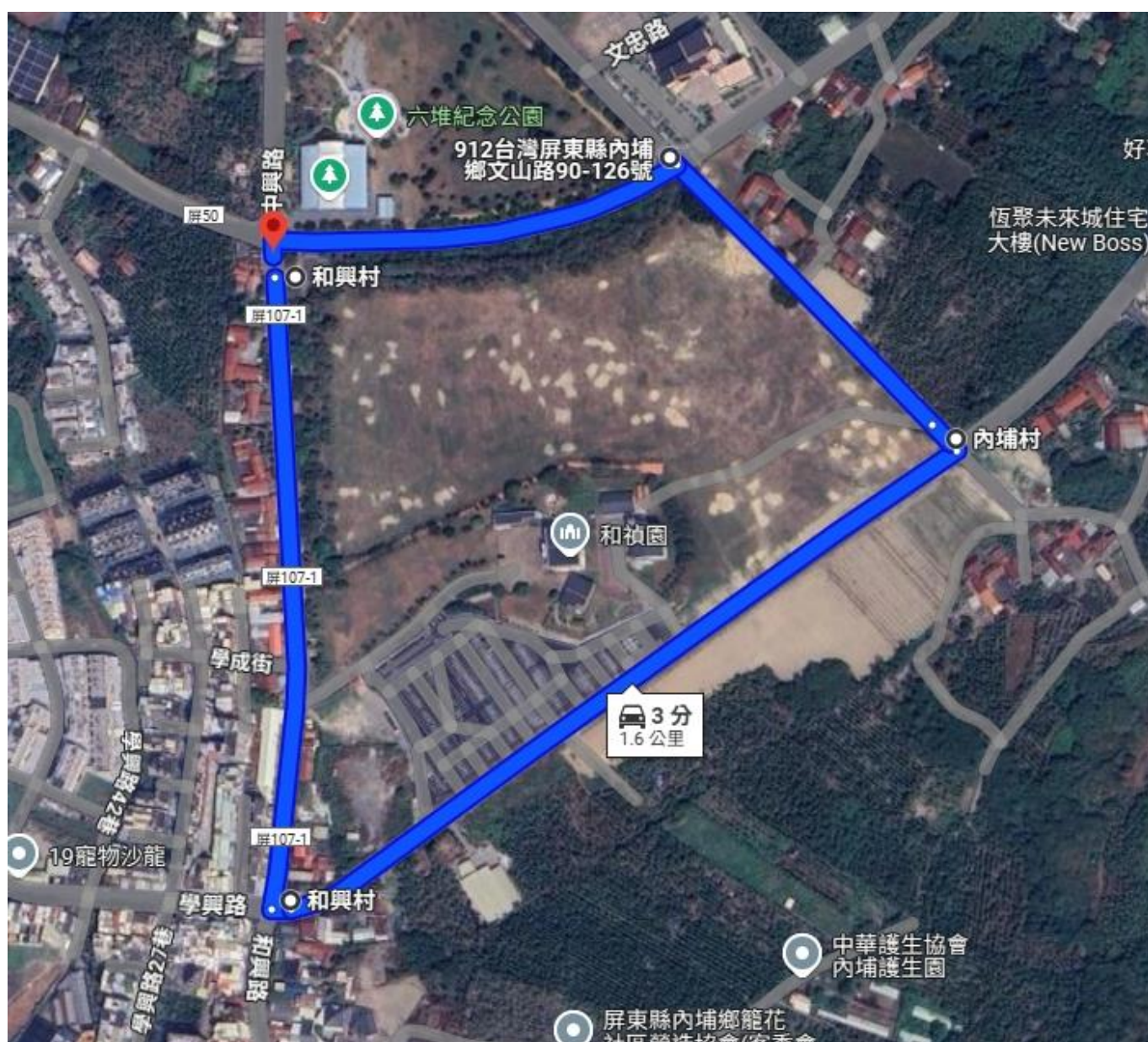

## 第 60 屆六堆運動會羽球競賽規程

比賽日期：114 年 2 月 15、16 日

比賽場地：美和科技大學體育館

### 一、比賽項目：

- 1.國小男子單打
- 2.國小女子單打
- 3.國小男子雙打
- 4.國小女子雙打
- 5.國中男子單打
- 6.國中女子單打
- 7.國中男子雙打
- 8.國中女子雙打
- 9.社會男子雙打
- 10.社會女子雙打
- 11.壯年組男子雙打
- 12.國小男子組團體
- 13.國小女子組團體
- 14.國中男子組團體
- 15.國中女子組團體
- 16.社會男子組團體
- 17.社會女子組團體
- 18.壯年男子團體

### 二、參賽資格：

- 1.國小組：凡在六堆各鄉(區)轄區內國小在籍學生(以鄉、區為單位)。
- 2.國中組：凡在六堆各鄉(區)轄區內國中在籍學生(以學校為單位)。
- 3.社會、壯年組：(以鄉區為單位並依據第 60 屆六堆運動會總則辦理)

(1)凡現籍居住在六堆各鄉(區)內之六堆人士，均得代表其居住各鄉(區)參加比賽。

(2)凡設籍(曾設籍滿一年以上)六堆各鄉(區)之六堆人士及其子女，均得代表其居住各鄉(區)參加比賽。

**備註：註冊時曾設籍六堆各鄉(區)滿一年以上之六堆人士，須附戶籍謄本-記**

**事欄不得省略；原籍地者須附戶口名簿影本。**

(3)凡目前在六堆各鄉(區)機關、學校、企業及團體服務超過 6 個月以上之現職人員得代表該鄉(區)參加比賽(須附在職證明)。

(4)客家委員會或各縣市客家專責單位均可以參加(須附在職證明)。

(5)社會組：不限年齡。

(6)壯年組：限生日於民國 74 年(西元 1985 年)3 月 1 日以前出生者(含)。

### 三、註冊人數：



- 1.國小組男、女子團體，每隊限報最少 4 人，最多 6 人，每單位男女可報兩隊。
- 2.國中組男、女子團體，每隊限報最少 7 人，最多 10 人，每單位男女限報一隊。
- 3.社會組男、女子團體，每隊限報最少 7 人，最多 10 人，各單位男女限報一隊。
- 4.社會壯年團體，每隊限報最少 6 人，最多 8 人，各單位限報一隊。
- 5.社會組及國中組每人限報兩項，每單位單打、雙打限報 3 人(組)。(例：團體賽+個人賽或單打+雙打)
- 6.國小組每人限報兩項，每單位(A、B 隊)單打、雙打限報 2 人(組)。(例：團體賽+個人賽或單打+雙打)

#### 四、競賽辦法

- 1.比賽規則：採用中華民國羽球協會最新修訂出版之規則。規則中如有未盡事宜，則以審判委員會議之決議為最終判決。
- 2.比賽制度：視報名參加隊數多寡，於抽籤時公佈之。
- 3.比賽規定：
  - (1)國小團體賽採 3 點 2 勝制，按單、雙、單之順序進行比賽，不得輪空，單、雙不得兼點，每位運動員得選擇出賽一點單打或一點雙打。
  - (2)國中及社會團體賽均採五點三勝制，按單、雙、單、雙、單之順序進行比賽，不得輪空，單、雙不得兼點，每位運動員得選擇出賽一點單打或一點雙打。
  - (3)社會壯年團體採 3 點 2 勝制，按雙、雙、雙之順序進行比賽，不得輪空。
  - (4)各隊出場名單，中間不得輪空，否則自輪空點後，均屬無效。
  - (5)個人賽及團體賽各點單打、雙打，均採 1 局 21 分制，每局以中華民國羽球協會最新公佈之計分方式計算（採落地得分制）。
  - (6)報名未達三隊(人)時，競賽組有權逕行取消該組比賽或改列為表演賽，但成績不列入總錦標計分及不頒發比賽獎金。

五、報名時間：依據第 60 屆六堆運動會總則辦理。

六、獎勵：依據第 60 屆六堆運動會總則獎勵。

七、領隊技術會議：依據第 60 屆六堆運動會總則辦理。

八、本競賽規程如有未盡事宜，由大會技術委員會修正補充後公告實施之。

九、申訴：依據第 60 屆六堆運動會總則規定辦理。

## 第 60 屆六堆運動會滑步車競賽規程

比賽日期：114 年 3 月 1 日

比賽場地：六堆紀念公園風雨球場

## 一、組別：

- 1.幼童男子組:2 歲組、3 歲組、4 歲組、5 歲組、6 歲組、OPEN 組
- 2.幼童女子組:2 歲組、3 歲組、4 歲組、5 歲組、6 歲組、OPEN 組

## 二、參加資格：

- 1.各鄉(區)於各組別至多 10 人。
- 2.幼童組：凡設籍在六堆各鄉(區)轄區內之 2~6 歲幼兒以及公、私立幼兒園在學學生(以鄉區為單位)。
- 3.依據第 60 屆六堆運動會總則報名參加。

## 三、年齡分組：

幼童男子組與幼童女子組	
2 歲組	2022 ( <u>111</u> ) 年 02 月 28 日~2023( <u>112</u> ) 年 03 月 01 日出生
3 歲組	2021 ( <u>110</u> ) 年 02 月 28 日~2022( <u>111</u> ) 年 03 月 01 日出生
4 歲組	2020( <u>109</u> ) 年 02 月 28 日~2021( <u>110</u> ) 年 03 月 01 日出生
5 歲組	2019( <u>108</u> ) 年 02 月 28 日~2020( <u>109</u> ) 年 03 月 01 日出生
6 歲組	2018( <u>107</u> ) 年 02 月 28 日~2019( <u>108</u> ) 年 03 月 01 日出生
Open 組	2014( <u>103</u> ) 年 02 月 28 日~2018( <u>107</u> ) 年 03 月 01 日出生
※比賽制度為初賽~復活賽~準決賽~決賽的分級賽制， 各分組視報名人數決定是否改為排位賽~決賽的賽制。 ※各組別取前八名獲得名次獎盃一座，其他參與賽事者皆有完賽獎牌。	

#### 四、競賽辦法：

1. 參賽車輛不分品牌 以 12 吋滑步車(無踏板結構)不限制改裝項目。
2. 賽事組別人數若少於等於 10 人 以排位賽名次決定決賽排位(選手自選)。
3. 每組人數不同,所以準決賽復活賽取樣率不同,一切由本會排定,參賽人員不得有異。
4. 所有選手於報到時拿取號碼車牌,並用束帶固定於手把上,每場賽事結束後即抽出下一場賽事組別賽道貼紙並貼於號碼牌待檢。
5. 每一組別報名人數超過 48 員後即分為 A(大).B(小)組競賽。
6. 選手如有資格不符,冒名頂替之情況,經查證屬實者取消其參賽資格即撤銷名次,並收回所有獎勵及贈品。

#### 五、賽例規則：

1. 比賽車輛可以改裝,請於賽前自行檢查車輛零件安全,主辦單位有權要求修正有安全疑慮之項目,修正後未通過者,屢勸不聽者,裁判可直接取消參賽資格。
2. 任何賽事組別家長皆不可進入賽道,並不得在賽道旁影響任何選手。  
特殊情況:獲得主持人或是工作人員允許,才可進入賽道鼓勵幼童完成賽事。
3. 家長須盡責任注意選手比賽場次,聽從現場主持人廣播進入檢錄區等待,該組選手登板後,當主持人唱名 3 次未到者視同棄權,並不得要求重新比賽。
4. 比賽期間參賽者及家長情緒失控、辱罵、毆打或惡意衝撞其他選手、家長、車隊代表、教練、工作人員,導致妨礙、延誤 比賽或擾亂會場;經裁判勸導無效超過 3 分鐘未恢復比賽,直接判罰。

#### #罰則為直接取消比賽資格

5. 呈第 4 項,如爭議行為經大會勸導無效不排除直接聯繫警方,使用公權力處理。

#### 六、注意事項：

1. 賽事正賽& 賽道開放練習時選手必須全程使用安全帽以及護膝護肘，未穿著配戴安全帽及護具者，裁判有權停止暫停該選手練習賽道或是比賽，在穿戴好安全帽與護具後始可參與練習與比賽，如幼童執意不願穿上安全防護裝備，經多次鼓勵規勸後，仍無效果，裁判為維護賽程進行順利有權暫停或是請該孩童進入復活賽或是以淘汰論。
2. 選手請全程攜帶健保卡，報到時提供大會人員查詢。
3. 請自行確認選手身體狀況，屬猝死危險群請諮詢專業醫生意見，請勿勉強參賽。
4. 主辦單位有權將此活動之錄影，照片，於任何場所展出登載，參加者必須同意肖像用於活動相關之宣傳刊出，其版權由主辦單位所有。
5. 若選手於競賽過程中摔倒，受傷情況較嚴重者，會由醫護人員及工作人員在第一時間協助處理傷口，家長須儘速至醫護站瞭解受傷情況，如遇現場無法處理之狀況皆依照家長意願呼叫救護車後送。
6. 競賽爭議：在規則上有明文規定或同等意義之註明者，以裁判之判決為準。
7. 幼童組參加選手必須戴安全帽、護膝、護肘、違者取消參賽資格。
8. 參賽選手不得代表兩個或更多個單位參賽，違者取消其參賽資格。
9. 報名未達三隊(人)時，競賽組有權逕行取消該組比賽或改列為表演賽，但不列入總錦標計分及不頒發比賽獎金。
10. 比賽進行中如有異議得提出抗議，但須於該項比賽結束後十五分鐘內由教練以書面向裁判長提出，並繳交保證金新台幣 3,000 元，抗議成立，保證金退回，抗議不成立，則保證金沒收，作為大會費用。審判委員會之判定為最終之判定，不得再提出任何異議。
11. 各種比賽進行中，各單位職員、運動員，不得當場直接質詢裁判員。

**# 主辦單位不主動處理所有賽事違規項目。**

## 七、申訴程序：

選手代理人請至裁判席提出申訴，並提出佐證。因影片角度問題如主辦自有影片

存檔將以主辦單位之紀錄為依歸。賽事進行中除非極度惡意行為動作,否則主辦單位皆將以競速比賽中之正常行為判定。

八、積分計算：

取前六名，並依 7.6.5.4.3.2.1 採計。

九、獎勵：

每位參賽者都會有完賽獎牌，各組別前三名頒發獎盃，前六名頒發獎狀。

十、本競賽規程如有未盡事宜，由大會技術委員會修正補充後公告實施之。

## 第 60 屆六堆運動會客庄遊戰競賽規程

比賽日期：114 年 3 月 1 日

比賽場地：內埔國中體育館與規畫路線

## 一、組別：

編號	組別	說明
1	親子組	兩人一組，其中一位為國小學齡前
2	雙人組	兩人一組，年齡性別均不限
3	國小男童組	國小在籍學生(男生不足可由女生替補)
4	國小女童組	國小在籍學生，須皆為女性
5	國中男子組	國中在籍學生(男生不足可由女生替補)
6	國中女子組	國中在籍學生，須皆為女性
7	社會男子組	不限年齡(男生不足可由女生替補)
8	社會女子組	不限年齡，須皆為女性
9	壯年男子組	限民國 74 年(1985)3 月 1 日以前出生者(含)， (男生不足可由女生替補)
10	壯年女子組	限民國 74 年(1985)3 月 1 日以前出生者(含)， 須皆為女性
11	警消男子組	以分隊為單位組隊
12	警混合組	以分隊為單位組隊

## 二、參賽資格：

## 1.幼童組：

(1)凡現籍居住在六堆各鄉（區）內之六堆幼童，均得代表其居住各鄉（區）參加比賽。

(2)凡設籍（曾設籍滿一年以上）六堆各鄉（區）之六堆人士之子女，均得代表其居住各鄉（區）參加比賽。

2.國小組：凡在六堆各鄉（區）轄區內國小在學學生（以鄉、區為單位）。

3.國中組：凡在六堆各鄉（區）轄區內國中在學學生（以學校為單位）。

4.社會組：以鄉（區）為單位。

- (1)凡現籍居住在六堆各鄉（區）內之六堆人士，均得代表其居住各鄉（區）參加比賽。
- (2)凡設籍（曾設籍滿一年以上）六堆各鄉（區）之六堆人士及其子女，得代表其居住各鄉（區）參加比賽。  
**備註：註冊時曾設籍六堆各鄉（區）滿一年以上之六堆人士，須附戶籍謄本-記事欄不得省略；原籍地者須附戶口名簿影本。**
- (3)凡目前在六堆各鄉（區）機關、學校、企業及團體服務超過6個月以上之現職人員得代表該鄉（區）參加比賽（須附在職證明）。
- (4)客家委員會或各縣市客家專責單位均可以參加（須附在職證明）。
- (5)社會組：不限年齡。
- (6)壯年組：限出生日於民國74年（西元1985年）3月1日以前出生者（含）。
- (7)警消組：凡在六堆各鄉（區）轄區內派出所正職與義警人員；凡在六堆各鄉（區）轄區內消防分隊正職與義消人員（以所屬“分隊”為單位，須附在職證明）。邀請參賽，不列入總錦標。

### 三、註冊人數：

- 1.親子組：個人自行報名，無組數上限。須兩人一組，其中一人須為國小學齡前並能自行走路之幼童，無性別限制。
- 2.雙人組：個人自行報名，無組數上限。須兩人一組，無年齡性別限制。
- 3.國小男子、女子組：以鄉區為單位報名，至多3隊，每隊至多可報名5人(下場人數為4人，另1人候補)，須為國小在籍學生。
- 4.國中男子、女子組：以鄉區為單位報名，至多3隊，每隊至多可報名5人(下場人數為4人，另1人候補)，須為國中在籍學生。
- 5.社會男子、女子組：以鄉區為單位報名，至多3隊，每隊至多可報名5人(下場人數為4人，另1人候補)，年齡不限（女子組需均為女子）。
- 6.壯年男子、女子組：以鄉區為單位報名，至多3隊，每隊至多可報名5人(下場人數為4人，另1人候補)，限出生日於民國74年(1985)3月1日以前出生者(含)，（女子組需均為女子）。
- 7.義消男子組、混合組：以分隊為單位報名，至多3隊，每隊至多可報名5人(下場

人數為4人，另1人候補)，年齡不限（混合組下場人數為4人，至少2位女性，另1人候補）。

四、競賽辦法：

1.比賽規則：採用國際定向越野總會最新定向越野比賽規則辦理，並配合大會技術手冊之特別規定處理。規則中如有未盡事宜及疑義，則以審判委員會之決議為最終判決。

2.比賽制度：

- (1) 各組競賽種類之競賽項目報名須達 2組(隊) (含以上)，如未達規定組(隊)數報名，則取消該項比賽。
- (2) 各項目均採一次成績決賽制。
- (3) 所有賽事皆以徒步順點賽方式進行。
- (4) 出發時間以間隔出發方式進行，每組(隊)均採集體出發方式，出發間隔時間為2分鐘，出發順序由大會依規則辦理。比賽以時間較短且依規定完成賽程者獲勝。
- (5) 單行規則依照領隊會議中之決議及其公布之相關規定實施。
- (6) 比賽制度

分項	比賽制度	地點
正式	出賽人數每隊 4 人 出賽名單須於技術會議完畢後馬上送交至大會規定地點或賽會指定人員(於技術會議中規定)。 送交名單後不得再做更改。 女子選手可報名參加男子組別。	內埔國中及周邊



## (7) 客家意象檢查點

客家意象檢查點	說明與過關規定	器材
1 拼圖	拼出六堆地圖	拼圖
2 攻炮城	每個人將軟球投入炮城內即過關	軟球 炮城帆布 炮城
3 盤花敬伯公	需模擬疊好一盤客家盤花	盤花拼圖
4 挑擔運糧	需體驗農夫田埂挑擔運糧的苦	挑擔 模擬田埂
5 通關密語	需說出客語來通關	客語詞句
6 伯公故事	需回答伯公故事相關問題	伯公故事

## 五、比賽規定

1. 參賽選手須由其報名單位或個人額外辦理意外傷害保險。
2. 選手必須依大會所規定的時間進入比賽等待區，未依規定時間報到組(隊)將取消其比賽資格。
3. 進入比賽等待區後，選手必須依其出發序時間，由出發區裁判唱名進入指定賽道，遲到者由大會出發裁判安排出發時間，不得有異議，並依原來出發時間紀錄成績。大會時間以現場公告時間為主。
4. 比賽期間交通由參賽單位或個人自行安排。
5. 賽圖比例尺依場地限制將另行公告。賽圖比例尺以 1:3000 為原則。賽後地圖是否回收，於領隊會議統一規定辦理。
6. 比賽採用國際定向越野總會認可之 SPORTident 電子計時系統，比賽打卡規定依國際總會規則 20 條辦理。
7. 選手不得穿著有金屬釘之運動鞋出賽。比賽服裝不限，但選手必須依規定配戴號碼布，另建議選手應做好適當的保護措施。
8. 選手進入賽事等待區後，不得使用任何電子通信設備(如手機)，其他如衛星定位系統(GPS)儀器不含畫面或聲音指示者可以同意使用。

9.選手超過大會規定之時限返回終點者，成績不予紀錄。

10.選手或隊職員對比賽成績之疑義，應於大會現場成績正式公告後30分鐘內依規定向裁判長提出書面抗議，逾時不得有異議。

六、報名時間：依據第60屆六堆運動會總則辦理。

七、獎勵：依據第60屆六堆運動會總則辦理。

八、領隊技術會議：依據第60屆六堆運動會總則辦理。

九、本競賽規程如有未盡事宜，由大會技術委員會修正後公告實施之。

十、申訴：依據第60屆六堆運動會總則規定辦理。

十一、備註：

1. 競賽場地器材及設備，依據國際定向越野總會最新比賽規則辦理。

2. 比賽用具：比賽晶片指卡由大會提供，選手須妥善保存，並於賽後繳回，遺失者須由參賽單位或個人照價賠償。

3. 比賽場地：模擬賽場地暫定不舉辦，正式賽為內埔國中及周邊。



4. 賽程及時間如下：

時間	說明	地點	比賽項目
0900~0930	報到	內埔國中體育館	國中小各組 親子組、雙人組 社會各組、壯年各組 義消各組
1000~1200	競賽時間	國小組、親子組、雙人組於內埔國中內舉辦，其餘為內埔國中及周邊	國中小各組 親子組、雙人組 社會各組、壯年各組 義消各組
1230	成績公告	內埔國中體育館	
1400	頒獎	內埔國中體育館	

5. 請參賽選手於上述指定時間內至報到處報到，領取選手號碼布、SI電子指卡，如下圖。



6. 各項成績公告30分鐘後立即頒獎，接受頒獎者必須穿著整齊的代表隊服裝出席領獎。
7. 客庄遊戰參考影片：<https://youtu.be/6YwU0NZvKFE>
8. 會議：技術會議與裁判會議依據技術會議決議日期與時間辦理

## 第 60 屆六堆運動會慢速壘球競賽規程

比賽日期：114 年 2 月 23 日、3 月 2 日

比賽地點：美和中學棒球場

### 一、組別：

#### 1.社會組

### 二、參賽資格：

#### 1.社會組：以鄉（區）為單位。

(1)凡現籍居住在六堆各鄉（區）內之六堆人士，均得代表其居住各鄉（區）參加比賽。

(2)凡設籍（曾設籍滿一年以上）六堆各鄉（區）之六堆人士及其子女，均得代表其居住各鄉（區）參加比賽。

**備註：註冊時曾設籍六堆各鄉（區）滿一年以上之六堆人士，須附戶籍謄本-記事欄不得省略；原籍地者須附戶口名簿影本。**

(3)凡目前在六堆各鄉（區）機關、學校、企業及團體服務超過 6 個月以上之現職人員得代表該鄉（區）參加比賽（須附在職證明）。

(4)客家委員會或各縣市客家專責單位均可以參加（須附在職證明）。

(5)社會組：不限年齡。

### 三、註冊規定：

由各單位依據競賽規程總則規定辦理。各鄉（或區）以報名 1 組為限。註冊運動員以最少 12 人至最多 20 人，成員男女不限。

### 四、競賽辦法

1.比賽規則：採用全國最新慢速壘球比賽規則。規則中如有未盡事宜，則以審判委員會議之決議為最終判決。

2.比賽制度：視報名參加隊數多寡，於抽籤時公佈之。

#### 3.比賽規定：

(1)各場比賽均以 7 局定勝負（1 小時為限）。賽完 7 局勝負不分時，採「突破僵局制」，賽完 5 局（含）比賽相差 7 分以上、4 局（含）相差 10 分以上時，即結束比賽。

(2)賽前 10 分鐘提出比賽名單,如超過比賽時間 10 分鐘則棄權論。

(3)與賽隊伍必須穿著整齊球衣,並印有單位名稱始可下場比賽。

五、報名時間：由各單位依據競賽規程總則規定辦理。

六、獎勵：依據第 60 屆六堆運動會總則獎勵。

七、領隊技術會議：依據第 60 屆六堆運動會總則辦理。

八、本競賽規程如有未盡事宜，由大會技術委員會修正後公告實施之。

九、申訴：依據第 60 屆六堆運動會總則規定辦理。

## 第 60 屆六堆運動會網球競賽規程

比賽日期：114 年 3 月 1 日

比賽地點：東勢國小網球場

### 一、組別：

#### 1. 社會組

### 二、參賽資格：

#### 1. 社會組：

(1) 凡現籍居住在六堆各鄉（區）內之六堆人士，均得代表其居住各鄉（區）參加比賽。

(2) 凡設籍（曾設籍滿一年以上）六堆各鄉（區）之六堆人士及其子女，均得代表其居住各鄉（區）參加比賽。

**備註：註冊時曾設籍六堆各鄉（區）滿一年以上之六堆人士，須附戶籍謄本-記事欄不得省略；原籍地者須附戶口名簿影本。**

(3) 凡目前在六堆各鄉（區）機關、學校、企業及團體服務超過 6 個月以上之現職人員得代表該鄉（區）參加比賽（須附在職證明）。

(4) 客家委員會或各縣市客家專責單位均可以參加（須附在職證明）。

(5) 社會組：不限年齡。

### 三、註冊人數：以鄉(區)為單位參加，每隊最少報名 6 人，最多以 8 人為限。

### 四、競賽辦法

1. 比賽規則：採用中華民國網球協會審訂之最新網球規則。規則中如有未盡事宜，則以審判委員會議之決議為最終判決。

2. 比賽制度：視報名參加隊數之多寡，於抽籤時公布之。

3. 「社會組團體組」：

(1) 比賽方式：採三點雙打，每點採一盤六局制，每局均採用 No-Ad 制局數 6-6 時，採決勝局制（7Point Tie Break）。

(2) 各組單、雙打賽每局均採用 No-Ad 制。

4. 循環賽積分相同時名次判定之優先順序：

(1) 兩隊積分相同時以該兩隊比賽之勝隊獲勝。

(2) 如遇三隊或三隊以上積分相同時，以積分相同之相關各隊比賽結果，依下列順序判定：

(A) (勝點數) ÷ (負點數) 之商大者獲勝

(B) (總勝局數) ÷ (總負局數) 之商大者獲勝

(C) (總勝分) ÷ (總負分) 之商大者獲勝

(D) 如仍無法判定名次時，則由裁判長主持抽籤決定或並列

5. 比賽規定：

(1) 各隊應於賽前 30 分鐘前向大會領取出賽名單，填妥後於 20 分鐘前提交大會競賽組，如比賽時間更動，以大會宣布為準。為了賽程順利進行，地安排得由大會隨時視情況調度及分點同時舉行，各隊不得異議。

(2) 各隊(選手)須準時報到及出賽，如經大會廣播 10 分鐘未能出場比賽隊伍，以棄權論處。

(3) 團體賽中，教練或隊長可在場進行指導，但指導行為及時機依照中華民國網球協會之規定辦理。

(4) 如有冒名頂替或資格不符，全隊判取消資格。

(5) 社會組團體組之第一點及第二點不可排空點，否則該場次以棄權論處。參賽選手經點名超過 10 分鐘仍未出場比賽，視同排空點；如須查驗證件，10 分鐘內提不出證明者，視同排空點。

(6) 出場比賽之選手應穿著符合規定之運動服出場。

(7) 報名未達二隊(人)時，競賽組有權逕行取消該組比賽或改列為表演賽，但成績不列入總錦標計分及不頒發比賽獎金。

6. 比賽用球：大會指定比賽用球。

五、報名時間：由各單位依據競賽規程總則規定辦理。

六、獎勵：依據第 60 屆六堆運動會總則獎勵。

七、領隊技術會議：依據第 60 屆六堆運動會總則辦理。

八、本競賽規程如有未盡事宜，由大會技術委員會修正後公告實施之。

九、申訴：

1. 比賽事實的判定，以主審之判決為終決。



2. 選手資格之申訴，請在第一點比賽前依規定提出。
3. 選手身份之申訴，請在各點第二局開始比賽前依規定提出。
4. 資格或身份之申訴提出後，雙方球員應於 10 分鐘內提出證件以資證明，但比賽仍應繼續進行，如選手資格或身份之申訴成功，則被申訴之隊伍取消比賽資格。
5. 有關比賽事項申訴，由領隊或教練簽名後，以書面提出並繳交保證金新台幣參仟元，如申訴未能成立時，大會得沒收其保證金。
6. 未依上述規定提出申訴者，大會一律不接受處理。

## 第 60 屆六堆運動會排球競賽規程

比賽日期：114 年 3 月 1、2 日

比賽場地：內埔國中風雨球場

### 一、組別：（選手不得跨組比賽）

- 1.國小男童（六人制）組
- 2.國小女童（六人制）組
- 3.國中男子（六人制）組
- 4.國中女子（六人制）組
- 5.社會男子（六人制）組
- 6.社會女子（六人制）組
- 7.壯年混合（九人制）組
- 8.壯年男子（四人制）組

### 二、參賽資格：

- 1.國小組：凡在六堆各鄉（區）轄區內國小在學學生（以鄉、區為單位），每單位至多報名2隊為限。
- 2.國中組：凡在六堆各鄉（區）轄區內國中在學學生（以學校為單位），每單位至多報名2隊為限。
- 3.社會組、壯年組及壯年男子四人制組：以鄉（區）為單位，每單位至多報名2隊為限。

(1)凡現籍居住在六堆各鄉（區）內之六堆人士，均得代表其居住各鄉（區）參加比賽。

(2)凡設籍（曾設籍滿一年以上）六堆各鄉（區）之六堆人士及其子女，均得代表其居住各鄉（區）參加比賽。

**備註：註冊時曾設籍六堆各鄉（區）滿一年以上之六堆人士，須附戶籍謄本-記事欄不得省略；原籍地者須附戶口名簿影本。**

(3)凡目前在六堆各鄉（區）機關、學校、企業及團體服務超過6個月以上之現職人員得代表該鄉（區）參加比賽（須附在職證明）。

(4)客家委員會或各縣市客家專責單位均可以參加（須附在職證明）。

(5)社會組：不限年齡。

(6)壯年混合組及壯年四人制組：限出生日於民國74年（西元1985年）3月1日以前出生者（含）。

### 三、註冊人數：

- 1.隊職員：每隊應報名隊職員含領隊、執行教練，助理教練，管理各1人。

2.球員人數及上限：

- (1)六人制組最少報名6人，最多12人為限（含隊長）。
- (2)壯年混合組最少報名9人，最多15人為限（含隊長）；每隊至多可報名4位女隊員。
- (3)壯年男子四人制組最少報名4人，最多8人為限（含隊長）。

四、競賽辦法：

- 1.制度：本屆六堆運動會比賽採三局二勝制。總錦標部分，依據第60屆六堆運動會總則辦理，不足三隊或兩隊皆為同單位時，改列為表演賽，但不列入總錦標計分。
- 2.規則：依據中華民國排球協會審定之最新六人制及九人制排球規則；壯年男子四人制之規則同於九人制排球規則。
- 3.用球：大會指定用球（Conti）國小組四號，國中、社會組五號彩色橡膠球。
- 4.網高：國小男、女童組2.00m、國中男子組2.35m、國中女子組2.20m、社會男子組六人制2.43m、社會女子組六人制2.24m、九人混合制及壯年男子四人制皆為2.30m。

五、報名時間：依據第60屆六堆運動會總則辦理。

六、獎勵：依據第60屆六堆運動會總則辦理。

七、領隊技術會議：依據第60屆六堆運動會總則辦理。

八、本競賽規程如有未盡事宜，由大會技術委員會修正後公告實施之。

九、申訴：依據第60屆六堆運動會總則規定辦理。

十、備註：

- 1.球員身分資格之申訴，應於出賽前10分鐘提出查核，否則不予受理，凡中途棄權者，不予列入名次，其已賽完之成績不予計算。
- 2.比賽之爭議如規則上有明文規定及同等意義解釋者，以裁判之判決為終決，不得提出異議。
- 3.六人制：每局先得25分獲得該局，兩隊並同24分（丟士）時，至少領先對隊2分為勝，決勝局15分，一方先得8分時交換場地，兩隊並同14分(丟士)時至少領先對隊2分為勝。

- 4.九人制及壯年四人制：每局先得21分獲得該局，兩隊並同20分（丟士）時，至少領先對隊2分為勝，決勝局21分，一方先得11分時交換場地，兩隊並同20分（丟士）時至少領先對隊2分為勝。
- 5.壯年男子四人制比賽場地同為國小組16m X 8M 之場區。
- 6.每局每隊可有2次暫停，每次30秒。
- 7.比賽開始時間內，隊員下場人數不足時，裁判得沒收該場比賽。
- 8.球隊比賽服裝（上衣、褲子）之式樣，顏色應全隊一致，球衣胸前及背後須有明顯號碼（1~99號），否則不予參加比賽。
- 9.各隊球員請攜帶身份證明文件備查。（身分證、駕照或附有照片之健保卡擇一），所有證明文件須以正本為準。

## 第 60 屆六堆運動會籃球競賽規程

比賽日期：114 年 3 月 1、2 日

比賽地點：內埔國中室外球場、六堆紀念公園風雨球場

一、組別：（選手不得跨隊、跨組比賽）

1. 3對3鬥牛（若參賽球隊未滿4隊則不成賽）：

- (1)國小混合組 (2)國中男子組 (3)國中女子組 (4) 社會男子組  
(5) 社會女子組

2. 5對5全場（以鄉區為單位報名）

- (1)社會男子組

二、參賽資格：

1.國小組：凡在六堆各鄉(區)轄區內國小在籍學生(以鄉、區為單位)。

2.國中組：凡在六堆各鄉(區)轄區內國中在籍學生(以學校為單位)。

3.社會組：以鄉（區）為單位。

(1)凡現籍居住在六堆各鄉（區）內之六堆人士，均得代表其居住各鄉（區）參加比賽。

(2)凡設籍（曾設籍滿一年以上）六堆各鄉（區）之六堆人士及其子女，均得代表其居住各鄉（區）參加比賽。

**備註：註冊時曾設籍六堆各鄉（區）滿一年以上之六堆人士，須附戶籍謄本-記事欄不得省略；原籍地者須附戶口名簿影本。**

(3)凡目前在六堆各鄉（區）機關、學校、企業及團體服務超過6個月以上之現職人員得代表該鄉（區）參加比賽（須附在職證明）。

(4)客家委員會或各縣市客家專責單位均可以參加（須附在職證明）。

(5)社會組：不限年齡，採邀請賽模式。

三、參賽隊數：

1.國小組：每鄉區至多報名2隊不得跨組參賽，至多招募12隊。

2.國中組：每校、鄉區至多報名3隊不得跨組參賽，至多招募18隊，若參賽球隊未滿4隊則不成賽。

3.社會組：每鄉區至多報名3隊不得跨組參賽，至多招募18隊，若參賽球隊未滿4

隊則不成賽。

4.社會男子組（5對5全場）邀請賽：六堆各鄉區，得以鄉為單位至多報名1隊，不得跨組參賽。

#### 四、競賽辦法：

##### 1.半場3對3鬥牛規則

- (1)參賽者必須攜帶證件（有照片之健保卡、身分證、學生證等，以上需正本，數位照片無效），以便檢錄使用，未能證明身分者，不得下場比賽，經查證違反以上規定者，取消參賽資格。
- (2)每位選手只能報名1隊（每隊限4人報名，不得重複報名），各隊需到場3人才可開賽。
- (3)各隊應於每場比賽前10分鐘向大會檢錄處檢錄，若各隊於開賽時間逾時3分鐘未到（經現場唱名三次未到），該隊以棄權論。
- (4)比賽開始以猜拳決定球權，延長賽則交換球權。
- (5)預賽、複賽比賽時間為8分鐘（冠亞軍比賽時間10分鐘），預賽、複賽若得分先達到11分（冠亞軍為15分）者即為勝隊。
- (6)得分判定情況如下：3分線外投球中籃得2分，其餘中籃得1分，罰球中籃一次得1分。
- (7)球中籃（包含罰球）後，由防守隊獲得球權，在球籃下方（球場內）應直接運球或傳球給隊友，雙腳出三分線外後，才能開始進攻。
- (8)球中籃後，得分隊不得在球籃下的進攻免責區內進行防守；球出進攻免責區後則可正常防守。
- (9)死球後的球權應在三分線外面對籃框處發球比賽。球由防守隊給進攻隊後開始比賽。
- (10)發生跳球狀況時由原防守隊獲得球權。
- (11)比賽期間各隊只能暫停一次，時間30秒。只能在死球狀態下提出暫停。
- (12)換人得於死球狀態、洗球前或執行罰球前進行；兩隊均可替補球員。替補員要在場外替補區與被替補員擊掌後方可進入球場。
- (13)防守隊搶得籃板球或抄截獲球後，應重回三分線外方可進攻。

- (14)未回三分線外而進攻投籃則屬違例。
- (15)團隊犯規第7、8、9次，罰則為罰球2次，第10次以上，罰則為罰球2次加球權。
- (16)比賽時間除最後30秒依規則停錶，其餘時間不停錶（中籃不停表）。
- (17)比賽時間終了時若得分相同，進入延長賽；先得2分者為勝。
- (18)球員個人第1次違反運動精神犯規，罰則為罰球2次(除非該次犯規為團犯第10次);個人第2次，罰則為罰球2次加球權。
- (19)比賽抗議（含對球員資格有疑義時）應於事實發生後立即有禮貌的向裁判或大會提出，如有咆哮等影響球場秩序之行為，取消該隊參賽資格，比賽結束後裁判之判決即為終決，不再接受任何抗議之行為。
- (20)如有嚴重違反運動道德之情事發生，除取消資格外，並通知原鄉區（或學校）單位依規定處理，當達刑事責任之程度則送警察機關處理。
- (21)下雨指引：若因天氣因素而不適宜賽會時，大會得以安排並更改賽制：雙方採取PK賽，雙方各派3名球員罰球訂定勝負，進球多者為勝隊。
- (22)除以上所述規則外，其餘均依國際籃協（FIBA）最新國際籃球3X3規則執法。未盡之處則依大會技術委員會決議處置。

## 2.全場5對5-邀請賽

- (1)註冊人數：每隊最少 5 人至最多 18 人為限。
- (2)登錄人數：每場比賽前需由確認報名 18 名選手中登錄 5 至 12 名參加該場賽事。
- (3)社會組比賽時間均為 4 節，每節 10 分鐘，（罰球、暫停及重大事故、第 1~3 節最後 24 秒、第四節及延長賽最後兩分鐘依規則停錶），暫停時間 30 秒，延長賽時間 5 分鐘。
- (4)凡中途棄權退出比賽者，不予列入名次，其已賽結果均不予計算。
- (5)比賽預定時間起，開賽逾時 5 分鐘或裁判宣告計時後未到場或未達出賽人數要求，即以棄權或沒收比賽辦理。
- (6)因棄權或冒名頂替而被沒收比賽之球隊，即取消該場次參賽資格，積分為 0。

- (7)賽前檢錄：參賽隊伍需派代表於賽前 30 分鐘主動至記錄台報到並提出具比賽資格的球員名單及背號。
- (8)社會組採用中華民國籃球協會最新國際籃球之規則執行，未盡之處則依大會技術委員會決議處置。
- (9)比賽抗議（含對球員資格有疑義時）應於事實發生後立即有禮貌的向裁判或大會提出，如有咆哮等影響球場秩序之行為，取消該隊參賽資格，比賽結束後裁判之判決即為終決，不再接受任何抗議之行為。
- (10)如有嚴重違反運動道德之情事發生，除取消資格外，並通知原鄉區單位依規定處理，當達刑事責任之程度則送警察機關處理。

五、報名時間：由各單位依據競賽規程總則規定辦理。

六、獎勵：依據第60屆六堆運動會總則獎勵。

七、領隊技術會議：依據第60屆六堆運動會總則辦理。

八、本競賽規程如有未盡事宜，由大會技術委員會修正補充後公告實施之。

九、申訴：依據第60屆六堆運動會總則規定辦理。

十、備註：

1.各隊員請攜帶身份證明文件備查。

2.報名未達參賽人數時，競賽組有權逕行取消該組比賽或改列為表演賽，但不列入總錦標計分及不頒發比賽獎金。



## 第 60 屆六堆運動會桌球競賽規程

比賽日期：114 年 3 月 1、2 日

比賽場地：內埔國小體育館

### 一、比賽項目：

- 1.國小男童組
- 2.國小女童組
- 3.國中男子組
- 4.國中女子組
- 5.社會男子組
- 6.社會女子組
- 7.長青組

### 二、參賽資格：

- 1.國小組：凡在六堆各鄉(區)轄區內國小在籍學生(以鄉、區為單位)。
- 2.國中組：凡在六堆各鄉(區)轄區內國中在籍學生(以學校為單位)。
- 3.社會、長青組：(以鄉區為單位並依據第 60 屆六堆運動會總則辦理)

(1)凡現籍居住在六堆各鄉(區)內之六堆人士，均得代表其居住各鄉(區)參加比賽。

(2)凡設籍(曾設籍滿一年以上)六堆各鄉(區)之六堆人士及其子女，均得代表其居住各鄉(區)參加比賽。

備註：註冊時曾設籍六堆各鄉(區)滿一年以上之六堆人士，須附戶籍謄本-記

事欄不得省略；原籍地者須附戶口名簿影本。

(3)凡目前在六堆各鄉(區)機關、學校、企業及團體服務超過 6 個月以上之現職人員得代表該鄉(區)參加比賽(須附在職證明)。

(4)客家委員會或各縣市客家專責單位均可以參加(須附在職證明)。

(5)社會組：不限年齡。

(6)長青組：限生日於民國 64 年(西元 1975 年)3 月 1 日以前出生(含)。

### 三、註冊人數：

- 1.國中、國小組：每單位限報男、女各 1 隊，每隊報名 6-10 人為限(不含職員；領隊、教練等職員均不得下場比賽)。
- 2.社會組：社會組：每單位限報男、女各 1 隊，每隊報名 6-10 人為限(不含職員；領隊、教練等職員均不得下場比賽)。

3.長青組：每單位限報名 1 隊，不分男女共同組隊，每隊報名 9-12 人為限（不含職員；領隊、教練等職員均不得下場比賽；同時兼報名隊長或隊員之職員除外）。

#### 四、競賽辦法：

- 1.國小、國中組採 6 人 5 分制，其順序為單、單、雙、單、單，先勝三分者為獲勝；單雙打不得兼打（即每位選手僅得選擇一點出賽）。
- 2.社會組採 7 人 5 分制，其順序為單、雙、單、雙、單，先勝三分者為獲勝；單雙打不得兼打（即每位選手僅得選擇一點出賽）。
- 3.長青組採 9 人 5 分制，其順序為雙、雙、單、雙、雙，先勝三分者為獲勝；單雙打不得兼打（即每位選手僅得選擇一點出賽）。
- 4.比賽計分採 5 局 3 勝制，每局以先得 11 分的一方為勝方；但雙方均得 10 分後，以先領先對方 2 分的一方為勝方。
- 5.出場順序不得輪空，輪空以下皆算失分。
- 6.出場比賽之選手請勿穿著主體顏色為白色之運動服。
- 7.以報名隊數多寡決定比賽制度。
- 8.因賽程緊湊，必要時大會得採分桌進行比賽，請各隊配合。
- 9.採用中華民國桌球協會審定之最新規則。
- 10.採用日本牌（Nittaku）三星 40mm+白色比賽用球。

五、報名時間：由各單位依據競賽規程總則規定辦理。

六、獎勵：依據第60屆六堆運動會總則獎勵。

七、領隊技術會議：依據第60屆六堆運動會總則辦理。

八、本競賽規程如有未盡事宜，由大會技術委員會修正補充後公告實施之。

九、申訴：依據第60屆六堆運動會總則規定辦理。

## 第 60 屆六堆運動會田徑競賽規程

比賽日期：114 年 3 月 1、2 日

比賽場地：內埔國小操場、內埔農工操場

### 一、組別：

- 1.國小男子組 2.國小女子組 3.國中男子組 4.國中女子組  
5.社會男子組 6.社會女子組

### 二、參賽資格：

- 1.國小組：凡在六堆各鄉(區)轄區內國小在籍學生(以鄉區為單位)。  
2.國中組：凡在六堆各鄉(區)轄區內國中在籍學生(以學校為單位)。  
3.社會組：(以鄉區為單位並依據第 60 屆六堆運動會總則辦理)

(1)凡現籍居住在六堆各鄉(區)內之六堆人士，均得代表其居住各鄉(區)參加比賽。

(2)凡設籍(增設籍滿一年以上)六堆各鄉(區)之六堆人士及其子女，均得代表其居住各鄉(區)參加比賽。

備註：註冊時曾涉及六堆各鄉(區)滿一年已受之六堆人士，須附戶籍謄本記事欄不得省略；原籍地者須附戶口名簿影本。

(3)凡目前在六堆各鄉(區)機關、學校、企業及團體服務超過 6 個月以上之現職人員得代表該鄉(區)參加比賽(須附在職證明)。客家委員會或各縣市客家專責單位均可參加(須附在職證明)。

(4)社會組：不限年齡。

### 三、比賽辦法：

#### 1.比賽分組

組別	項 目	備 註
國小組	徑賽： (1) 個人 60 公尺、200 公尺 (2) 接力 4×100 公尺 田賽： (1) 跳高(2)跳遠(3)鉛球(6 磅)(4)壘球擲遠	(1)接力每鄉區限報男、女各一隊 (2)請於接力比賽前 90 分鐘至競賽組提交接力出賽名單

國中組	徑賽： (1) 個人：60 公尺、200 公尺、400 公尺、1500 公尺 (2) 接力：4×100 公尺、4×400 公尺 田賽： (1) 跳高(2) 跳遠(3) 鉛球(男 5kg)(女 3kg)	(1) 接力每校限報男、女各一隊 (2) 請於接力比賽前 90 分鐘至競賽組提交接力出賽名單
社會組	徑賽： (1) 個人：60 公尺、200 公尺、400 公尺、1500 公尺 (2) 接力：4×100 公尺、4×400 公尺 田賽： (1) 跳高(2) 跳遠(3) 鉛球(男 7.26kg)(女 4kg)	(1) 接力各社會組每鄉區限報男、女各一隊。 (2) 請於接力比賽前 90 分鐘至競賽組提交接力出賽名單

## 2. 競賽辦法

- (1) 各單位個人項目每項報名人數最多 3 人(接力不在此限)。
- (2) 國小、國中、社會組之個人項目限報名 2 項(接力不在此限)。
- (3) 報名參賽資格，各組依據第 60 屆六堆運動會總則辦理，比賽時請帶證件備查。
- (4) 接力項目報名隊伍不足 3 隊時，則取消該項比賽或改列為表演賽，但不列入總錦標計分及不頒發比賽獎金。
- (5) 個人項目報名隊伍不足 3 隊時，則取消該項比賽或改列為表演賽，但不列入總錦標計分及不頒發比賽獎金。
- (6) 本賽事規則依照中華民國田徑協會(2022-2023)所公佈之最新規則執行。
- (7) 團體總成績計分方式：以各項比賽累積分數之總合評定之，各項目成績取前六名，並依 7.5.4.3.2.1 採計。累積分數多者為優勝，如兩隊以上積分相同時，則以第一名數多寡判定之，再相同以第二名數判定之，以此類推。
- (8) 田徑錦標：
  - (a) 國小男子組錦標    (b) 國小女子組錦標    (c) 國中男子組錦標
  - (d) 國中女子組錦標    (e) 社會男子組錦標    (f) 社會女子組錦標
- (9) 各項檢錄時間：依秩序冊比賽時間為準

項目	檢錄時間	到達比賽場地時間
----	------	----------

徑賽項目(含接力)	比賽前 30 分	比賽前 10 分
田賽項目	比賽前 40 分	比賽前 25 分

- (10) 凡參加比賽之選手，均需穿著各單位規定標誌之團體服裝、上衣（背心）須有單位名稱。接力隊員上衣顏色式樣應統一，運動褲子同色系即可。
- (11) 運動員比賽時須全程將號碼布配掛在運動上衣胸前、背後各一塊；跳部可只用一塊，跳遠須配戴在胸前，跳高則胸前或背後均可，不按規定佩掛者不允許參加比賽。
- (12) 請假：選手於比賽當天因身體不適或特殊事故無法出賽時，須檢具相關證明文件提出書面申請，於檢錄前 30 分鐘經裁判長核准後送交競賽組完成請假手續。
- \*經核准請假之選手，該請假賽次以後之當天之各賽程均不得出賽，但次日賽程可再出賽。

#### 四、申訴：

##### 1. 競賽爭議：

- (1) 在規則上有明文規定或同等意義之註明者，須以裁判員之判決為依據。
- (2) 有關競賽上所發生之問題，得以口頭向裁判長申訴；若對裁判長的裁決尚有異議時，再依照本規程之規定在紀錄組成績公佈後 30 分鐘內，以書面申訴書向大會仲裁委員會提出申訴。

##### 2. 申訴程序：

應以單位領隊或教練簽字的申訴書向大會仲裁委員會正式提出，並以仲裁委的判決為終決；提出申訴書時須繳交保證金新台幣 3,000 元，若被仲裁委員會議決不成立時，得沒收保證金充作大會經費。

##### 3. 資格認定：

若選手資格有疑問時，參加單位須備在學證明或相關證明文件以備查驗。申訴需在檢錄結束前向競賽組提出，並儘可能提供相關證據資料。

##### 4. 比賽進行中，各單位領隊、教練、管理及運動員不得當場質詢裁判員。

五、報名時間：由各單位依據競賽規程總則規定辦理。

六、獎勵：依據第 60 屆六堆運動會總則獎勵。

七、領隊技術會議：依據第 60 屆六堆運動會總則辦理。

八、本競賽規程如有未盡事宜，由大會技術委員會修正補充後公告實施之。

## 九、田徑賽預定賽程表

第一天 3 月 1 日 星期六

101	國女	400 公尺	預賽	人	00 : 00
102	國女	跳高	決賽	人	00 : 00
103	社女	跳高	決賽	人	00 : 00
104	國男	400 公尺	預賽	人	00 : 00
105	男童	鉛球	決賽	人	00 : 00
106	女童	60 公尺	預賽	人	00 : 00
107	男童	60 公尺	預賽	人	00 : 00
108	國女	60 公尺	預賽	人	00 : 00
109	國男	60 公尺	預賽	人	00 : 00
110	國女	400 公尺	決賽	人	00 : 00
111	國女	400 公尺	決賽	人	00 : 00
112	社女	400 公尺	決賽	人	00 : 00
113	社男	400 公尺	決賽	人	00 : 00
114	男童	跳高	決賽	人	00 : 00
115	女童	跳高	決賽	人	00 : 00
116	女童	鉛球	決賽	人	00 : 00
117	社女	60 公尺	決賽	人	00 : 00
118	社男	60 公尺	決賽	人	00 : 00
119	女童	60 公尺	決賽	人	00 : 00
120	男童	60 公尺	決賽	人	00 : 00
121	國女	60 公尺	決賽	人	00 : 00
122	國男	60 公尺	決賽	人	00 : 00

123	國女	鉛球	決賽	人	00:00
124	社女	鉛球	決賽	人	00:00
125	國男	鉛球	決賽	人	00:00
126	社男	鉛球	決賽	人	00:00
127	女童	4×100公尺接力	決賽	人	00:00
128	男童	4×100公尺接力	決賽	人	00:00
129	國女	4×100公尺接力	決賽	人	00:00
130	國男	4×100公尺接力	決賽	人	00:00
131	社女	4×100公尺接力	決賽	人	00:00
132	社男	4×100公尺接力	決賽	人	00:00

## 第二天 3月2日 星期日

201	國男	跳高	決賽	人	00:00
202	社男	跳高	決賽	人	00:00
203	女童	跳遠	決賽	人	00:00
204	男童	跳遠	決賽	人	00:00
205	國女	跳遠	決賽	人	00:00
206	社女	跳遠	決賽	人	00:00
207	國男	跳遠	決賽	人	00:00
208	社男	跳遠	決賽	人	00:00
209	女童	壘球擲遠	決賽	人	00:00
210	女童	200公尺	預賽	人	00:00
211	男童	200公尺	預賽	人	00:00
212	國女	200公尺	預賽	人	00:00
213	國男	200公尺	預賽	人	00:00
214	國女	1500公尺	決賽	人	00:00

215	男童	壘球擲遠	決賽	人	00:00
216	國男	1500公尺	決賽	人	00:00
217	社女	1500公尺	決賽	人	00:00
218	社男	1500公尺	決賽	人	00:00
頒獎					
219	社女	200公尺	決賽	人	00:00
220	社男	200公尺	決賽	人	00:00
221	國女	200公尺	決賽	人	00:00
222	國男	200公尺	決賽	人	00:00
223	女童	200公尺	決賽	人	00:00
224	男童	200公尺	決賽	人	00:00
225	國女	4×400公尺接力	決賽	人	00:00
226	國男	4×400公尺接力	決賽	人	00:00
227	社女	4×400公尺接力	決賽	人	00:00
228	社男	4×400公尺接力	決賽	人	00:00
229	國小	大隊接力	決賽		00:00
230	國中	大隊接力	決賽		00:00
231	社會	大隊接力	決賽		00:00



## 第 60 屆六堆運動會軟式網球競賽規程

比賽日期：114 年 3 月 2 日

比賽地點：東勢國小網球場

### 一、組別：

#### 1. 社會組

### 二、參賽資格：

#### 1. 社會組：

- (1) 凡現籍居住在六堆各鄉（區）內之六堆人士，均得代表其居住各鄉（區）參加比賽。
- (2) 凡設籍（曾設籍滿一年以上）六堆各鄉（區）之六堆人士及其子女，均得代表其居住各鄉（區）參加比賽。

**備註：註冊時曾設籍六堆各鄉（區）滿一年以上之六堆人士，須附戶籍謄本-記事欄不得省略；原籍地者須附戶口名簿影本。**

- (3) 凡目前在六堆各鄉（區）機關、學校、企業及團體服務超過 6 個月以上之現職人員得代表該鄉（區）參加比賽（須附在職證明）。
- (4) 客家委員會或各縣市客家專責單位均可以參加（須附在職證明）。
- (5) 社會組：不限年齡。

三、註冊人數：以鄉(區)為單位參加，每隊最少報名 6 人，最多以 8 人為限。

### 四、競賽辦法

1. 比賽規則：採用中華民國網球協會審訂之最新網球規則。規則中如有未盡事宜，則以審判委員會議之決議為最終判決。
2. 比賽制度：視報名參加隊數之多寡，於抽籤時公布之。
3. 「社會組團體組」：  
比賽方式：採三組雙打對抗二勝制，各組採七局計分制，選手不能重複出場。
4. 循環賽積分相同時名次判定之優先順序：
  - (1) 兩隊積分相同時以該兩隊比賽之勝隊獲勝。
  - (2) 如遇三隊或三隊以上積分相同時，以積分相同之相關各隊比賽結果，依下列順序判定：

- (A) (勝點數) ÷ (負點數) 之商大者獲勝
- (B) (總勝局數) ÷ (總負局數) 之商大者獲勝
- (C) (總勝分) ÷ (總負分) 之商大者獲勝
- (D) 如仍無法判定名次時，則由裁判長主持抽籤決定或並列

5. 比賽規定：

- (1) 各隊應於賽前 30 分鐘前向大會領取出賽名單，填妥後於 20 分鐘前提交大會競賽組，如比賽時間更動，以大會宣布為準。為了賽程順利進行，地安排得由大會隨時視情況調度及分點同時舉行，各隊不得異議。
- (2) 各隊(選手)須準時報到及出賽，如經大會廣播 10 分鐘未能出場比賽隊伍，以棄權論處。
- (3) 如有冒名頂替或資格不符，全隊判取消資格。
- (4) 社會組團體組之第一點及第二點不可排空點，否則該場次以棄權論處。參賽選手經點名超過 10 分鐘仍未出場比賽，視同排空點；如須查驗證件，10 分鐘內提不出證明者，視同排空點。
- (5) 出場比賽之選手應穿著符合規定之運動服出場。
- (6) 報名未達二隊(人)時，競賽組有權逕行取消該組比賽或改列為表演賽，但成績不列入總錦標計分及不頒發比賽獎金。

6. 比賽用球：大會指定比賽用球。

五、報名時間：由各單位依據競賽規程總則規定辦理。

六、獎勵：依據第 60 屆六堆運動會總則獎勵。

七、領隊技術會議：依據第 60 屆六堆運動會總則辦理。

八、本競賽規程如有未盡事宜，由大會技術委員會修正後公告實施之。

九、申訴：

- 1. 比賽事實的判定，以主審之判決為終決。
- 2. 選手資格之申訴，請在第一點比賽前依規定提出。
- 3. 選手身份之申訴，請在各點第二局開始比賽前依規定提出。

4. 資格或身份之申訴提出後，雙方球員應於 10 分鐘內提出證件以資證明，但比賽仍應繼續進行，如選手資格或身份之申訴成功，則被申訴之隊伍取消比賽資格。
5. 有關比賽事項申訴，由領隊或教練簽名後，以書面提出並繳交保證金新台幣參仟元，如申訴未能成立時，大會得沒收其保證金。
6. 未依上述規定提出申訴者，大會一律不接受處理。

## 第 60 屆六堆運動會大隊接力競賽規程

比賽日期：114 年 3 月 2 日

比賽場地：內埔國小操場

### 一、組別：

1.國小組 2.國中 7 年級組 3.國中 8 年級組

### 二、參賽資格：

1.凡六堆各鄉(區)轄區內國中均可參加，以學校為單位，每校每組至多報名一隊，報名表如附件二。

2.每參賽單位報名至多 35 人，下場比賽人數 16 人，男女生各 8 人。

### 3.組隊方式：

- (1)原則以【班】為單位，不得跨班參加；惟若班級男生或女生人數不足 8 人，可跨班組隊。(同年級 2 班以上之校內初賽，若由參賽男、女生不足 8 人之班級獲代表權，僅可與同樣人數不足之班級併班組隊，若無其他人數不足班級，始可與第二名之班級跨班組隊參加。
- (2)跨班組隊須以同年級為優先，若同年級只有一班，可跨年級組隊，但只能參加該隊中最高年級學生之組別。
- (3)跨班組隊以最少班數為主，若跨兩班即超過男生或女生人數各 8 人，則不得跨三班組隊，以此類推。
- (4)學校 7、8 年級學生總數不足 16 人者，得以【校】為單位，跨校組隊。
- (5)學校國小凡在六堆各鄉（區）轄區內國小在籍內學生（以鄉區為單位）組隊。

4.以班級組隊，各參賽班級報名應全班報名，下場比賽人數 16 人。

### 5.禁止參賽之學生包括：

- (1)曾經代表學校或縣市參加全國性田徑項目比賽者。
- (2)體育班學生（體育班之認定以教育主管機關核定之班級為原則）。

6.參加比賽時，應攜帶學生證或在學證明以備查。

### 三、比賽規則：

1.下場比賽人數：實際下場人數每隊 16 人、候補至多 15 人，每棒次跑 100 公

尺。

- 2.棒次安排：女生須先完成前 8 棒次始可安排男生接棒，9 棒次後亦可安排女生接棒。
- 3.比賽時須著統一服裝，違反規定者不得下場比賽。
- 4.比賽時一律不能穿釘鞋（含足、棒球鞋）下場比賽，一律穿著平底運動鞋出賽（已卸除鞋釘之釘鞋亦不得穿著）；同時亦不得赤足出賽。
- 5.採用「112 學年度全國國民中小學班際大隊接力錦標賽比賽規則」（如附件一）。
- 6.請各班組隊時，應了解學生身體狀況，並請家長簽署參賽同意書，以免發生危險。

#### 四、申訴：

##### 1.競賽爭議：

- (1) 在規則上有明文規定或同等意義之註明者，須以裁判員之判決為依據。
- (2) 有關競賽上所發生之問題，得以口頭向裁判長申訴；若對裁判長的判決尚有異議時，再依照本規程之規定在紀錄組成績公佈後 30 分鐘內，以書面申訴書向大會仲裁委員會提出申訴。

##### 2.申訴程序：

應以單位領隊或教練簽字的申訴書向大會仲裁委員會正式提出，並以仲裁委員會的判決為終決；提出申訴書時須繳交保證金新台幣 3,000 元，若被仲裁委員會議決不成立時，得沒收保證金充作大會經費。

##### 3.資格認定：

若選手資格有疑問時，參加單位須備在學證明或相關證明文件以備查驗。申訴

需在檢錄結束前向競賽組提出，並儘可能提供相關證據資料。

##### 4.比賽進行中，各單位領隊、教練、管理及運動員不得當場質詢裁判員。

#### 五、獎勵：依據第 60 屆六堆運動會總則獎勵。

#### 六、領隊技術會議：依據第 60 屆六堆運動會總則辦理。

#### 七、本競賽規程如有未盡事宜，由大會技術委員會修正補充後公告實施之。

#### 八、附 112 學年度全國國民中學辦技大隊接力錦標賽比賽規則。

## 附件一

## 112 學年度全國國民中學班際大隊接力錦標賽比賽規則

1. 所謂「大隊接力賽跑」，意指接力比賽，國中 16 人 x100 公尺，每隊報名至多 35 人，男女生各 8 人，每人跑 100 公尺，女生須先完成前 8 棒次，9~16 棒次始可安排男生。參加大 接力賽跑的選手服裝，全隊的式樣、顏色必須一致，如穿著學校運動服，男女生顏色則可 不同。褲子穿著應以短褲為限（內穿緊身衣、褲不受限制）。違犯者，如未能於最後一次 檢錄前改善，不准出場比賽。比賽中違反，該接力隊將會被取消資格。跑鞋一律為平底運動鞋，不得有顆粒。並且不可赤足參加比賽。
2. 接力區為 20 公尺。只有在接力區內，才能進行起跑、助跑、接力棒傳接。每一接力區的 起跑準備位置，為接力區入口線後。
3. 在 200 公尺跑道進行之比賽，前二棒必須是分道比賽（選手在彎道跑道時，若踩內線，則 每次加總時間 5 秒），第二、三棒選手完成接棒後即可不再分道。分道比賽時，選手可以在自己的跑道上標示記號，如使用自粘膠帶，最大面積為 5 公分\*40 公分，而且色 彩不可混淆跑道上其他永久記號。不分道比賽時，不可在跑道上標示記號。
4. 第四棒之接棒選手順序，應在該接力區裁判指揮下，依檢錄單上之順序排列，第六棒（含）以後之接棒順序，則依前一棒跑出接力區之先後順序，由內到外排列接棒順序。接棒選手 不可改變在接力區起點處原來排列的順序，（違反此規定每隊加總時間 5 秒）。
5. 在整個比賽過程中，接力棒必須拿在手上。若掉棒時，必須由掉棒者拾回。掉棒選手可以 離開自己的跑道去拾棒，但不可由此而減少應跑距離，也不可因此而妨礙其他跑道選手，（違反此規定每隊加總時間 5 秒）。

6. 接力棒的傳接，開始於接力棒傳交於次一接棒者手中為完成。選手不可穿戴手套或在手中放置物質，以獲得較佳接棒抓力。在接力區內的判定是根據接力棒的位置，而不是根據選手的身體位置。如在接力區外傳接棒，(違反此規定每隊加總時間 5 秒)。
7. 選手在接棒之前和傳棒之後，應留在各自跑道或接力區內，直到跑道通暢，以免阻擋其他選手若離開自己的位置或跑道，以致妨礙他隊選手進行比賽時，每隊加總時間 5 秒。
8. 用手推動或用其他方法(如場外陪跑)來協助選手者，該隊將會被取消資格。
9. 接力隊選手一旦參加比賽後，往後賽次只准 15 位選手替換。替換的選手只要是報名參加該次賽會的選手，均可替換。
10. 比賽晉級方式：預賽採抽籤分組，計時取前六名進入決賽；決賽道次依 453621 進行編配。
11. 接力隊的接力棒次表應在預、決賽比賽前 1 小時 30 分至檢錄處正式提出。
12. 參賽選手需於比賽前 40 分鐘，至檢錄處檢錄。
13. 違反運動道德者，該隊則取消資格。
14. 起跑犯規第一次口頭警告，第二次以後犯規則每隊每次加總時間 5 秒

## 附件二

## 第60屆六堆運動會國中小學生普及化運動-大隊接力報名表

組隊縣市學校：

組別：國小組      國中七年級組      國中八年級組領隊：  
指導（2人）：導師：  
聯絡電話：

序	姓名	性別	出生年月日	身分證字號	備註
1					
2					
3					
4					
5					
6					
7					
8					
9					



序	姓名	性別	出生年月日	身分證字號	備註
10					
11					
12					
13					
14					
15					
16					
17					
18					
19					
20					
21					
22					
23					

序	姓名	性別	出生年月日	身分證字號	備註
24					
25					
26					
27					
28					
29					
30					
31					
32					
33					
34					
35					

## 第 60 屆六堆運動會拔河競賽規程

比賽日期：114 年 3 月 1、2 日

比賽場地：六堆紀念公園

### 一、組別：

- 1.國中男子組
- 2.國中女子組
- 3.國中混合組
- 4.社會男子組
- 5.社會女子組
- 6.社會混合組

### 二、參賽資格：

- 1.國中組：凡在六堆各鄉(區)轄區內國中在籍學生(以學校為單位)。
- 2.社會組：以鄉(區)為單位。

(1)凡現籍居住在六堆各鄉(區)內之六堆人士，均得代表其居住各鄉(區)參加比賽。

(2)凡設籍(曾設籍滿一年以上)六堆各鄉(區)之六堆人士及其子女，均得代表其居住各鄉(區)參加比賽。

備註：註冊時曾設籍六堆各鄉(區)滿一年以上之六堆人士，須附戶籍謄本-記事欄不得省略；原籍地者須附戶口名簿影本。

(3)凡目前在六堆各鄉(區)機關、學校、企業及團體服務超過6個月以上之現職人員得代表該鄉(區)參加比賽(須附在職證明)。

(4)客家委員會或各縣市客家專責單位均可以參加(須附在職證明)。

(5)社會組：不限年齡。

### 三、比賽分組：各級為8人總重量(含)以下。

分組	男生組	女生組	混合組
社會組	720	560	640
國中組	600	480	560

### 四、競賽辦法：

- 1.賽制採3戰2勝。
- 2.以報名隊數多寡決定比賽制度。
- 3.以鄉(區)、國中為單位，各單位各組別均可報名最多2隊參賽。
- 4.採用中華民國拔河運動協會審訂之最新拔河運動規則及合格之拔河繩。

5. 社會混合組上場人數為男女各4人。

五、報名時間：由各單位依據競賽規程總則規定辦理。

六、獎勵：依據第60屆六堆運動會總則獎勵。

七、領隊技術會議：依據第60屆六堆運動會總則辦理。

八、本競賽規程如有未盡事宜，由大會技術委員會修正補充後公告實施之。

九、申訴：有關競賽上所發生的問題，應遵守大會審判委員會裁判的判決。如有爭議可由領隊、教練以口頭方式向大會審判委員會提出，否則不予受理，並以大會審判委員會判決為終決。

十、備註：

1. 為賽事能順利進行，避免冒名頂替影響各鄉鎮權益，請**各隊務必填妥過磅單貼好相片並準備身分證件當場核對**，各隊可派人至過磅處檢視其他隊伍過磅情形及人員分份驗證，並由裁判進行各隊過磅及填寫選手體重於過磅單，過磅後請各領隊簽名確認後由裁判組保管過磅單做為每場比賽檢錄之用。
2. 各隊過磅之後不得以任何理由更換人員，各隊身分查核亦以過磅單為主，不須再提供其他身分證件供他隊查核。
3. 為保護參賽選手安全此次比賽至多可報名人數為16人最少報名8人，最多可過磅16人最少過磅8人，下場人數為8人。

### 第 60 屆六堆運動會拔河比賽過磅單

隊名：

\_\_\_\_\_

組別：

\_\_\_\_\_

領隊：

教練：

管理：

NO.1

姓名：

體重：           KG

NO.2

姓名：

體重：           KG

NO.3

姓名：

體重：           KG

NO.4

姓名：

體重：           KG

NO.5

姓名：

體重：           KG

NO.6

姓名：

體重：           KG

NO.7

姓名：

體重：           KG

NO.8

姓名：

體重：           KG

NO.9

姓名：

體重：           KG

NO.10

姓名：

體重：           KG

NO.11

姓名：

體重：           KG

NO.12

姓名：

體重：           KG

## 第 60 屆六堆運動會拔河比賽過磅單

隊名：

\_\_\_\_\_

組別：

\_\_\_\_\_

NO.13

姓名：

體重：\_\_\_\_\_ KG

NO.14

姓名：

體重：\_\_\_\_\_ KG

NO.15

姓名：

體重：\_\_\_\_\_ KG

NO.16

姓名：

體重：\_\_\_\_\_ KG

十六名選手體重總和：\_\_\_\_\_ kg

教練簽章：\_\_\_\_\_

裁判簽章：\_\_\_\_\_

備註：一、選手請依規定時間至大會統一過磅。

二、請貼妥照片或準備選手證件過磅，未過磅者不得參加比賽。

三、體重一欄由大會統一過磅時填寫。

四、各組隊伍報名人數最多 16 位最少 8 位，可過磅 16 位、出場比賽 8 位

## 第 60 屆六堆運動會民俗體育競賽規程

比賽日期：114 年 3 月 1、2 日

比賽場地：六堆紀念公園

### 一、組別：

1.社會組(男女混合)

### 二、參賽資格：

1.凡現籍居住在六堆各鄉（區）內之六堆人士，均得代表其居住各鄉（區）參加比賽。

2.凡設籍（曾設籍滿一年以上）六堆各鄉（區）之六堆人士及其子女，均得代表其居住各鄉區參加比賽。

**備註：註冊時曾居住六堆各鄉區之六堆人士，須附戶籍謄本-記事欄不得省略；原籍地者須附戶口名簿影本。**

3.凡目前在六堆各鄉（區）機關、學校、企業及團體服務超過 6 個月以上之現職人員得代表該鄉（區）參加比賽（須附在職證明）。

4.客家委員會或各縣市客家專責單位均可以參加（須附在職證明）。

5.社會組：不限年齡。

### 三、註冊人數：(每人至多報名 2 項)

1.背穀包、比腳力：每隊男女各 5 人，計報名 10 人，每鄉(區)至多報名 2 隊。

2.講諺語、打豆莢：每隊男女各 5 人，計報名 10 人，每鄉(區)至多報名 1 隊。

3.打井水、搶挑水：每隊男女各 6 人，計報名 12 人，每鄉(區)至多報名 2 隊。

4.來蒔田(插秧)、望豐年：每隊男女混合，女性至少 2 人，計報名 5 人，每鄉(區)至多報名 1 隊。

5.堆稈棚、慶豐收：每隊男女各 4 人，計報名 8 人，每鄉(區)至多報名 1 隊。

### 四、競賽辦法：

#### 1.背穀包、比腳力

(1)參加人數：每場每隊競賽人數 10 人。每場 3-4 隊同時競賽。

(2)比賽跑道長 30 公尺。穀包重 20 公斤。

(3)每場比賽隊伍先排定出賽棒次。

(4)比賽時：

- (A) 各隊可擇一隊長排在最後一棒，並協助隊員扛起穀包。自己比賽時得自行扛起穀包。
- (B) 比賽槍聲響時，第一棒自起跑點扛起穀包。
- (C) 迅速自起點出發，再通過障礙後，直跑到折返點。
- (D) 繞過折返點交通錐，直線跑回原起點線，並把穀包交接下一棒。
- (E) 之後，各棒次均依前述方式進行比賽，直至第 10 棒完賽。

(5)全隊完成時間最少者為優勝取前 3 名頒予獎金。

2.講諺語、打豆莢

(1)參加人數：每場每隊競賽人數 10 人。每場 3-4 隊同時競賽。

(2)比賽跑道長 30 公尺。

(3)每場比賽隊伍先排定出賽棒次。每棒次 1 名組成。

(4)比賽時:比賽槍聲響時，第一棒自起跑點扛起穀包。

(A)第一棒自起跑線跑至折返點前 10 公尺處，自折返點裁判手中抽出一張諺語紙條，並大聲且正確的用客語唸出諺語來。

(B)經裁判示意通過後，移步站立於折返線端，並拿起右側置放的豆莢(打豆莢用的竹製器材)。

(C)擺動長握竿以旋轉前端連結的短竹竿，然後瞄準前方 2.5 公尺地面擺放的汽球，利用短竿旋轉的力量將汽球打破。使用長竿打破汽球的不予計數，且須繼續如上動作，直至合規則打破汽球。

(D)打破汽球後，輕輕放下打豆莢器並立即跑回起點，經前後棒打手後，由次一棒按前述模式進行比賽，直至第 10 棒完賽。

(5)全隊完成時間最少者為優勝取前 3 名頒予獎金。

3.打井水、搶挑水

(1)各隊由大會準備挑水設備一副(扁擔 1、水桶 2)、安全腰帶 3 條。

(2)每回比賽由 2 位選手組成。一位挑起挑水設備，另位則繫好安全腰帶。

(3)2 人起跑後須通過障礙物體，再跑至 30m 水井處。繫安全腰帶的選手爬至水井頂端，並拾起打水桶逕行打水，且將打起的水倒入身旁漏斗內。



- (4)另一選手須在井邊用空水桶去裝自漏斗流下的水，直至裝好水二人再折返(折返時不須通過障礙物體)，並跑回起點將水倒入集水桶後交接下一棒。
- (5)選手可一直交棒，直到時間停止。
- (6)比賽時間為8分鐘。時間停止後，未倒入集水桶內的水不計數量。
- (7)以每隊選手倒入集水桶內的總重量做勝負判定，較重的隊伍為優勝。取優勝前3名頒予獎金。

#### 4.來蒔田(插秧)、望豐年

- (1)主辦單位先將田地整理好，並於田中畫好方格線。
- (2)比賽時，一位隊員擔任挑秧苗及提供秧苗的工作，但不得參與蒔禾(插秧)的工作。
- (3)其他隊員同時下田插秧。每人須在已畫好的方格點上插上秧苗，且每點所植秧苗須有五株以上。
- (4)每位隊員負責五行，每行長度為20公尺(視主辦單位提供的田地做調整長度)。
- (5)每位隊員須完成自己負責的插秧責任後。方可協助其他隊員。
- (6)所插秧苗線過度偏離原畫的秧格線或插入其他隊的區域者，該隊視為淘汰。
- (7)每格點所插秧苗明顯有下列情形者，每格點加計總時間0.01秒：
  - (A)少於5株秧苗。(合格點未插到秧苗)
  - (B)秧苗浮起，插入土中的秧苗已少於5株秧苗。
  - (C)被自己或隊友踩踏到無法辨識者。
- (8)以完成全部插秧工作所花費的時間(含缺點加計的時間)來判定勝負，時間較少者為優勝。取前3名頒予獎金。

#### 5.堆稈棚、慶豐收

- (1)賽前，主辦單位先行豎立2.2米高的竹立柱，並以柱為圓心，在地上畫上直徑2.2米的圓圈。
- (2)比賽時，全員同時上場。
- (3)選手須將放置於前方的稻草捆綁成稻草立人(稈人仔)。然後再將稻草立人橫

放且紮實的堆疊於竹柱周圍，最後成為稗棚。

(4)稗棚的底面須與竹柱下所畫的圓圈同大小。當往上堆疊到 1.5 公尺高，形成 2.2 米\*1.5 米的圓柱體時，再逐層內縮堆疊，直到把竹柱完全包住和網緊後，才視為稗棚堆疊完成。

(5)上述內縮堆疊成的上層稗棚，它的形態是 0.7 米高的圓錐體，它的外觀稗線須成平直斜線。稗棚正立面型態如圖一。

(6)經裁判判定符合標準後方可視為完成，該隊完工所花費的時間為該隊成績。並以完成時間較少者為優勝。取前 3 名頒予獎金。

( 圖一: 稗棚正立面圖)

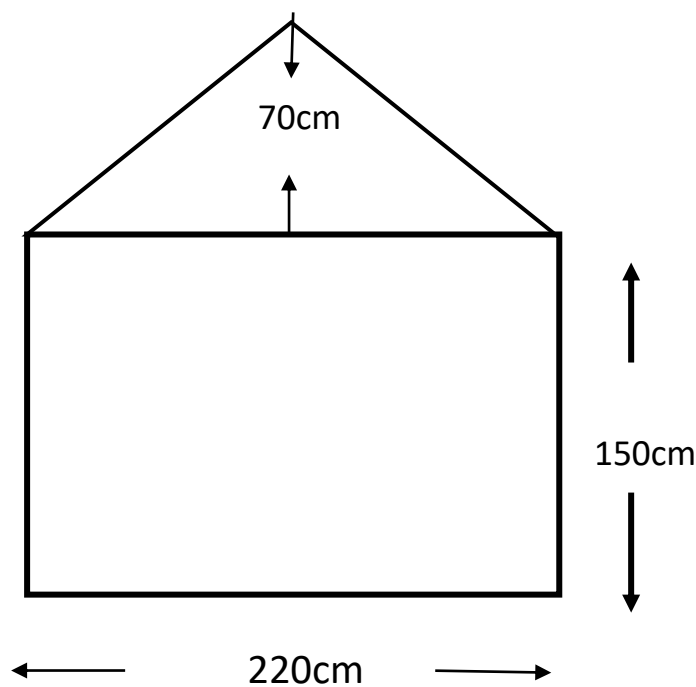

五、報名時間：由各單位依據競賽規程總則規定辦理。

六、獎勵：依據第60屆六堆運動會總則獎勵。

- 七、領隊技術會議：依據第60屆六堆運動會總則辦理。
- 八、本競賽規程如有未盡事宜，由大會技術委員會修正補充後公告實施之。
- 九、申訴：依據第60屆六堆運動會總則規定辦理。
- 十、預定賽程

2025 年第 60 屆六堆運動會民俗體育預定賽程

日期	比賽種類	比賽項目	備註
3/1(六) 上午	民俗體育	來蒔田(插秧)、望豐年	
3/1(六) 下午	民俗體育	堆稈棚、慶豐收	
3/2(日) 上午	民俗體育	打井水、搶挑水 背穀包、比腳力	
3/2(日) 下午	民俗體育	講諺語、打豆莢	

## 第 60 屆六堆運動會傳統博弈競賽規程

比賽日期：114 年 3 月 2 日

比賽場地：六堆紀念公園

### 一、組別：

1.社會組（男女混合）

### 二、參賽資格：

1.凡現籍居住在六堆各鄉區內之六堆人士，均得代表其居住各鄉區參加比賽。

2.凡設籍（曾設籍滿一年以上）六堆各鄉（區）之六堆人士及其子女，均得代表其居住各鄉區參加比賽。

**備註：註冊時曾居住六堆各鄉區之六堆人士，須附戶籍謄本-記事欄不得省略；原籍地者須附戶口名簿影本。**

3.凡目前在六堆各鄉（區）機關、學校、企業及團體服務超過 6 個月以上之現職人員得代表該鄉（區）參加比賽（須附在職證明）。

4.客家委員會或各縣市客家專責單位均可以參加（須附在職證明）。

5.社會組：不限年齡。

### 三、註冊人數：(每人限報名 1 項)

1.跌三烏：每隊 5 人，男女混合報名，計報名 5 人，每鄉(區)至多報名 2 隊。

2.砵象棋：每隊 5 人，男女混合報名，計報名 5 人，每鄉(區)至多報名 2 隊。

3.砵連寶：每隊 5 人，男女混合報名，計報名 5 人，每鄉(區)至多報名 2 隊。

### 四、競賽辦法：

#### 1.跌三烏

(1)比賽採單淘汰制，每場比賽由兩隊競技。各隊出賽次序於檢錄時抽籤決定。

(2)比賽時，每隊每人執 3 個銅板，並跌（丟擲）銅板 3 次於瓷盤內，銅板跌出瓷盤外者視為失敗 1 次。

(3)銅板有中文字樣者為白面，另面為烏面。

(4)跌出的銅板出現 3 個烏面時，則得 5 分；出現 2 個烏面時，則得 3 分出現 1 個烏面時，則得 1 分出現白面的。丟擲失敗時則得 0 分。

(5)每場比賽，兩隊以累計積分多寡定勝負，高分的隊伍為勝。積分相同時，則

逐一派一員作 pk 賽，每次丟擲 1 次直至分出勝負。

(6)每場獲勝隊伍則晉級再比賽，負隊隊伍就淘汰。

(7)取前 3 名頒予獎金。

## 2. 砵象棋

(1)每隊籌碼 350 元每位隊員所能分配的籌碼由各隊自理。

(2)預賽時每場 8 隊參加以 4 局決勝負，最後籌碼較多者為勝，每場取 3 名進入決賽。

(3)各隊於棋紙上押注籌碼，一個籌碼不得同時押多字，亦不得喊籌碼全歸哪一字，只能以各自所持的籌碼下注。

(4)選手如押中莊家所出的象棋字面時則為贏，賠率為 10 倍。

(5)決賽時各隊籌碼仍以預賽結束時所持的籌碼為決賽之籌碼。

(6)各隊所持籌碼不得讓予他隊，如有違規者給者與收者均取消名次。

(7)決賽時以 3 局定勝負，最終以籌碼多者為勝，取前 3 名頒予獎金。

## 3. 砵連寶

(1)每隊籌碼 350 元(以現場裁判為主)每位隊員所能分配的籌碼由各隊自理。

(2)預賽時每場 4 隊參加以 5 局決勝負，最後籌碼較多者為勝進入決賽。

(3)搏奕工具運作:「連寶」是正方純銅套筒，內有不鏽鋼柱子。柱子上端有個正方形的孔，可以放入骰子。骰子的每一面的一半有兩個紅底白色的「X」，另一半則為白色平面。骰子置入套筒中搖甩後，再將銅套筒塞入，把骰子套入不鏽鋼柱頂端的方形孔之中。開盤時，套筒四邊對齊四方形賭桌，拉開套筒後，白色面對桌子的哪一區則為押中。

(4)桌面共有四區，分別為歸身、出門、青龍及白虎。各隊於區域上押注籌碼，一個籌碼不得同時押多個區，亦不得喊籌碼全歸哪一區，只能以各自所持的籌碼下注。

(5)押中者賠率為 2 倍，而押對門者則歸還，其餘歸莊家。例如開出白虎，則白虎區賠 2 倍，而青龍區的押注則歸還，其餘歸莊家。

(6)晉級賽時各隊籌碼歸零。重新分發與初賽時相同的籌碼數為比賽之籌碼。

(7)各隊所持籌碼不得讓予他隊，如有違規者給者與收者均取消名次。

(8)決賽時以 5 局定勝負，最終以籌碼多者為勝，取前 3 名頒予獎金。

(9)附註:連寶博弈的押注方式有五種之多，其賠法亦有不同。為顧及本活動只使用圓形籌碼，也為讓活動順利、單純進行，所以只採一種押注和賠率方式。

五、報名時間：由各單位依據競賽規程總則規定辦理。

六、獎勵：依據第60屆六堆運動會總則獎勵。

七、領隊技術會議：依據第60屆六堆運動會總則辦理。

八、本競賽規程如有未盡事宜，由大會技術委員會修正補充後公告實施之。

九、申訴：依據第60屆六堆運動會總則規定辦理。

十、預定賽程

### 2025 年第 60 屆六堆運動會傳統博弈預定賽程

日期	比賽種類	比賽項目	備註
3/2(日) 上午	傳統博弈	跌三烏 砵象棋	
3/2(日) 下午	傳統博弈	砵連寶	

## 第 60 屆六堆運動會客家獅爭霸賽競賽規程

### 一、主協辦單位：

指導單位：客家委員會、屏東縣政府、高雄市政府

主辦單位：屏東縣內埔鄉公所

承辦單位：六堆運動會技術委員會

協辦單位：

(一)、客家文化發展中心、屏東縣政府客家事務處、屏東縣政府體育發展中心、  
高雄市客家事務委員會

(二)、屏東縣內埔鄉民代表會、屏東縣內埔地區農會、六堆各鄉(區)公所、六  
堆各鄉民代表會、內埔鄉各村辦公處及社區發展協會、六堆忠義祠管理委員  
會

(三)、國立屏東大學、國立屏東科技大學、美和科技大學、大仁科技大學、國立  
高雄科技大學、國立內埔農工、屏東縣內埔國民中學、美和中學、內埔國民  
小學、東勢國民小學、臺南大學民俗體育發展中心

### 二、競賽組：

屏東縣體育會龍獅運動委員會

### 三、競賽資訊：

(一)、比賽日期：中華民國 114 年 3 月 1 日(星期六)。

(二)、比賽時間：上午 09:00~下午 13:00

(三)、比賽場地：六堆紀念公園(屏東縣內埔 鄉南華路 1 號)

(四)、比賽項目：客家獅

(五)、比賽組別：男女混合組：國小組、國中組、高中組、社會組(大專)

### 四、報名資訊：

(一)、報名期程：即日起至 2025 年 2 月 17 日止。

(二)、抽籤：2025 年 2 月 21 日(星期五)，每隊派出一名代表抽籤決定比賽順  
序，若無出席隊伍由競賽組代為抽籤不得有議，地點：屏東縣內埔鄉公所 3  
樓大禮堂，抽籤時間將於報名截止後 Email 通知公告。

(三)、報名連結：<https://forms.gle/XbvNPNYHtLW78q4GA>

### 五、賽事內容說明

■ 參加限制：

(一)、限六堆地區鄉區報名。

(二)、以客家獅為限。

## (三)、單獅、雙獅項目，每位參賽選手可報名2個項目

- 隊伍補助：依參加項目，該隊伍每隊補貼新臺幣\$6,000元作為交通及食宿補貼，不得重複請領，請領時需簽署勞務報酬單依稅法申報。
- 比賽人數：單獅、雙獅下場競賽人數至多12人(不含領隊、教練)。
- 比賽時間：5-9分鐘
- 比賽場地：採用10Mx20M的場地
- 計時方式：鼓聲響時開始計時，最後摘獅頭行禮結束。
- 比賽規定：隊員參加比賽，必須穿著規定服裝，舞龍舞獅以運動服、表演服或功夫裝，不得赤膊或赤腳、打領帶、穿室內鞋或皮鞋，未依此規定者一律不准參賽。
- 配合事項：頒獎典禮訂於3月1日，開幕典禮後(預訂時間為16:30)舉行，請獲獎隊伍參加。

## 六、評分標準：

評分標準		
形神表現	包括神態、形態動作要展現美感、頭尾配合技巧等。	30分
演技	包括動作靈活，步伐俐落與鑼鼓氣氛掌握等。	20分
配樂	包括鼓、鑼、鈸樂器打擊技巧與獅子動作配合。	10分
內容	包括客家獅傳統文化技藝表現程度、表演主題、演出劇情等。	30分
整體精神與造型	禮儀整體默契、秩序、喊聲、進退場掌控、服裝與器具整齊等。	10分

1. 上場人數超過1人則扣總分1分，2人則扣總分2分以此累計。
2. 比賽時間不足或超過時限，1秒至15秒內者扣總分1分，16秒至30秒內扣總分2分；以此累計扣分，以總分5分為限。
3. 比賽中，參人員超出界線一次扣總分1分  
比賽制度：每項比賽均採一次性決賽之最後得分進行排名。
4. 名次評定：舞龍舞獅比賽決賽，按成績高低排定名次。分數相等，以上場順序前者名次列前。

七、如有變更或調整，皆以主辦單位最新公布版本為準，主辦單位保有解釋之權利。



## 八、獎勵辦法：

1. 分為冠軍、亞軍、季軍、優勝，每位選手頒予大會獎狀乙紙。
2. 得獎隊伍頒發獎盃一座

單獅組		雙獅組	
獎項	數量	獎項	數量
冠軍	1 隊	冠軍	1 隊
亞軍	2 隊	亞軍	2 隊
季軍	3 隊	季軍	3 隊
優勝	4 隊	優勝	4 隊

## 九、聯絡資訊

競賽組	活動承辦單位
屏東縣體育會龍獅運動委員會 總幹事-吳神佑 電話：0919-394939 Email： <a href="mailto:wsuwsu8@gmail.com">wsuwsu8@gmail.com</a>	泉沐創意娛樂(股)公司 電話：(07)269-3016 /0800-500-600 Email： <a href="mailto:service@quanmu.com.tw">service@quanmu.com.tw</a> LINE 官方帳號：@quanmu (請於上班時間來電：週一~週五 09:30~12:00； 13:30~17:30)

## 第 60 屆六堆運動會趣味競賽(特別版)項目競賽規程

## 一、主協辦單位：

指導單位：客家委員會、屏東縣政府、高雄市政府

主辦單位：屏東縣內埔鄉公所

承辦單位：六堆運動會技術委員會

協辦單位：

(一)、客家文化發展中心、屏東縣政府客家事務處、屏東縣政府體育發展中心、  
高雄市客家事務委員會

(二)、屏東縣內埔鄉民代表會、屏東縣內埔鄉民代表會、屏東縣內埔地區農會、  
六堆各鄉(區)公所、六堆各鄉民代表會、內埔鄉各村辦公處及社區發展協  
會、六堆忠義祠管理委員會

(三)、國立屏東大學、國立屏東科技大學、美和科技大學、大仁科技大學、國立  
高雄科技大學、國立內埔農工、屏東縣內埔國民中學、美和中學、內埔國民  
小學、東勢國民小學

## 二、趣味競賽活動列表：

項目	日期	時間	地點	備註
巨型足球賽	114年3月1日 (星期六)	09:00~13:00	六堆 紀念 公園	
團隊飛盤接力 賽	114年3月2日 (星期日)	09:00~13:00		
巨型象棋賽	114年3月2日 (星期日)	09:00~13:00		

## 三、參加對象及規定：

(一)、依據第 60 屆六堆運動會競賽總則辦理。

(二)、屏東縣內埔鄉鄉民、各村、社區發展協會採取優先接收報名。

(三)、每團隊僅可開放報名一組，不得重複報名。

(四)、全國 369 鄉鎮客家族群之團隊皆可報名。

(五)、各項報名組數請參閱各競賽報名規則。

## 四、各項競賽活動規則

(一)、巨型足球賽

1. 競賽日期：114年3月1日(星期六)

2. 競賽時間：09:00~13:00

3. 競賽地點：六堆紀念公園
4. 報名數量：20 隊(最高上限額滿為止)，每組隊員限 6~8 人報名參加。
5. 報名年齡限制：男女不拘，16 歲~70 歲皆可報名參加。
6. 賽制方式：1vs1 單淘汰制
7. 競賽規則：
  - (1). 每組隊員分工應包括 守門員、前鋒..等參與進攻、防守等人員。
  - (2). 本競賽有肢體上碰撞、追逐等激烈性運動，請務必評估自身狀況，若患有高血壓、心臟病或慢性疾病等，禁止報名參加。
  - (3). 隊伍上場由現場抽籤決定攻、守方及確認各隊站位。
  - (4). 每次進球得 1 分，攻方重新發球。
  - (5). 若出界，由裁判指定隊伍發界外球。
  - (6). 採取贏得最高分者為獲勝。
  - (7). 相關競賽規則由現場裁判訂定。
8. 競賽獎勵：
  - (1). 凡是報名參加之隊伍皆可獲得「第 60 屆六堆運動會-內埔祈福紀念品」乙份。
  - (2). 競賽中獲勝之隊伍可額外獲得「第 60 屆六堆運動會-美食大市集 \$1,500 元消費券」。
9. 賽事流程說明：

時間		內容
08:30~09:00	30 分	報到&檢錄&抽籤&設備使用教學
09:00~09:15	20 分	第一組比賽開始
09:15~09:20		第一組成績公布
09:20~09:35	20 分	第二組比賽開始
09:35~09:40		第二組成績公布
09:40~09:55	20 分	第三組比賽開始
09:55~10:00		第三組成績公布
10:00~10:15	20 分	第四組比賽開始
10:15~10:20		第四組成績公布
10:20~10:35	20 分	第五組比賽開始
10:35~10:40		第五組成績公布
10:40~10:55	20 分	第六組比賽開始

10:55~11:00		第六組成績公布
11:00~11:20	20分	中場休息
11:20~11:35	20分	第七組比賽開始
11:35~11:40		第七組成績公布
11:40~11:55	20分	第八組比賽開始
11:55~12:00		第八組成績公布
12:00~12:15	20分	第九組比賽開始
12:15~12:20		第九組成績公布
12:20~12:35	20分	第十組比賽開始
12:35~12:40		第十組成績公布

## (二)、團隊飛盤接力賽

1. 競賽日期：114年3月2日(星期日)
2. 競賽時間：09:00~13:00
3. 競賽地點：六堆紀念公園
4. 報名數量：20隊(最高上限額滿為止)，每組隊員限6~8人報名參加。
5. 報名年齡限制：男女不拘，12歲~70歲皆可報名參加。
6. 賽制方式：1vs1單淘汰制
7. 競賽規則：
  - (1). 採取接力形式，每隊派3名隊員輪流進行飛盤傳遞。
  - (2). 飛盤需在隊伍內完成規定的接力次數(每回合至少5次)，最後將飛盤成功投入指定目標區即為得1分。
  - (3). 比賽時間內得分高者獲勝。
  - (4). 若時間結束時雙方平分，將進行「一輪制加賽」，首個得分的隊伍勝出。
  - (5). 禁止身體碰撞與蓄意攔截飛盤，以確保比賽公平與安全。
  - (6). 若發現違規，裁判可判定該隊失去該回合得分機會。
  - (7). 本競賽應務必評估自身狀況，若患有高血壓、心臟病或慢性疾病等，禁止報名參加。
8. 競賽獎勵：
  - (1). 凡是報名參加之隊伍皆可獲得「第60屆六堆運動會-內埔祈福紀念品」乙份。

(2). 競賽中獲勝之隊伍可額外獲得「第 60 屆六堆運動會-美食大市集 \$1,500 元消費券」。

9. 賽事流程說明：

時間		內容
08:30~09:00	30 分	報到&檢錄&抽籤&設備使用教學
09:00~09:20	20 分	第一場
09:20~09:40	20 分	第二場
09:40~10:00	20 分	第三場
10:00~10:20	20 分	第四場
10:20~10:40	20 分	第五場
10:40~11:00	20 分	第六場
11:00~11:20	20 分	中場休息
11:20~11:40	20 分	第七場
11:40~12:00	20 分	第八場
12:00~12:20	20 分	第九場
12:20~12:40	20 分	第十場

(三)、巨型象棋賽

1. 競賽日期：114 年 3 月 2 日(星期日)
2. 競賽時間：09:00~13:00
3. 競賽地點：六堆紀念公園
4. 報名數量：20 隊(最高上限額滿為止)，每組隊員限 6~8 人報名參加。
5. 報名年齡限制：男女不拘，12 歲~70 歲皆可報名參加。
6. 賽制方式：1vs1 單淘汰制
7. 競賽規則：
  - (1). 每組隊員分工應包括指揮手(1~2 位)，棋子操作員(4~6 位)。
  - (2). 本競賽為激烈性運動，請務必評估自身狀況，若患有高血壓、心臟病或慢性疾病等，禁止報名參加。
  - (3). 本賽事採取記憶對對碰遊戲方式，競賽開始前先由雙方隊伍交換替對方進行洗牌(洗牌時間 2 分鐘)，洗牌後由裁判宣布賽事計時開始，由各隊伍指揮手發號口令請隊員進行翻牌，若翻開為對應旗面可繼續翻開下一組，若翻開為非對應棋面將與同隊員換手(回起跑點)，時間點

內最快完成 5 個對應棋面者，即為獲勝，若計時時間到，即採取最多對應組數者優勝，若平手可依裁判指示加時延長。

(4). 相關競賽規則由現場裁判訂定。

8. 競賽獎勵：

(1). 凡是報名參加之隊伍皆可獲得「第 60 屆六堆運動會-內埔祈福紀念品」乙份。

(2). 競賽中獲勝之隊伍可額外獲得「第 60 屆六堆運動會-美食大市集 \$1,500 元消費券」。

9. 賽事流程說明：

時間		內容
08:30~09:00	30 分	報到&檢錄&抽籤&設備使用教學
09:00~09:15	20 分	第一組比賽開始
09:15~09:20		第一組成績公布
09:20~09:35	20 分	第二組比賽開始
09:35~09:40		第二組成績公布
09:40~09:55	20 分	第三組比賽開始
09:55~10:00		第三組成績公布
10:00~10:15	20 分	第四組比賽開始
10:15~10:20		第四組成績公布
10:20~10:35	20 分	第五組比賽開始
10:35~10:40		第五組成績公布
10:40~10:55	20 分	第六組比賽開始
10:55~11:00		第六組成績公布
11:00~11:20	20 分	中場休息
11:20~11:35	20 分	第七組比賽開始
11:35~11:40		第七組成績公布
11:40~11:55	20 分	第八組比賽開始
11:55~12:00		第八組成績公布
12:00~12:15	20 分	第九組比賽開始
12:15~12:20		第九組成績公布
12:20~12:35	20 分	第十組比賽開始
12:35~12:40		第十組成績公布

## 2025年60屆六堆運動會馬拉松隊職員名單

## 一、社會混合組

## 1、內埔鄉

領隊:簡士博

男子: 鍾志欣 黃國芳 朱遠航 李富興 陳德政

女子: 葉錦芳 陳藝文 陳薇竹 鍾佳蓉 李瑋屏

## 2、六龜區

領隊:陳昱如

男子: 詹俊毅 劉俊麟 童遠昇 李冠翬 古博升

女子: 蔣瑤 謝又芬 陳依莎 于珮婷 涂家瑜

## 3、甲仙區

領隊:劉德旺 執行教練:陳國評 管理:劉文甲

男子: 劉文甲 陳育慶 康宏賓 王瑞章 吳振揚

女子: 江怡緻 吳依蓁 郭俞伶 廖芳珠 陳嘉菁

## 4、杉林區

男子: 阮鵬安 張皓宇 鍾智鴻 吳宗臻 王聖豪

女子: 黃羽庭 龔雅惠 蕭麗雯 李宛洛 林筱甯

## 5、長治鄉

領隊:顏偉 執行教練:馮吉林

男子: 鍾政凱 賴仁傑 劉慶敏 黃榮貴 邱常瑞

女子: 蕭萍香 沈玲卉 王貴英 余小華 藍芳宜

## 6、高樹鄉

男子: 鍾順喜

女子: 王瓊菽 林慧宜 王芳惠 詹瓊春

### 7、萬巒鄉

領隊:黎正宗

男子: 陳俊勛 李仲翔 陳英平 鍾裕豐 呂洋  
女子: 謝佩璟 江玫樺 趙佩瑜 詹月楓 王佩茹

### 8、麟洛鄉

男子: 黃冠中 李英睿 吳嘉祐 傅志龍 謝孟基  
女子: 范幼滢 徐久雁 李淑玲 鍾宛妤 武佩華

### 9、客家委員會

女子: 劉慧萍 鄭瑞雲

### 10、客家委員會(發展中心)

男子: 洪登欽 何正品 林宏駿 林哲詳 涂泰維  
女子: 梁蓉莉 呂姿慧 李雅婷 林家貴 吳旻諭



## 2025年60屆六堆運動會馬拉松比賽名單

### 一、社會混合組

#### 1、5K

內埔鄉：陳德政 朱遠航 黃國芳 李富興 鍾志欣 鍾佳蓉 葉錦芳 陳薇竹 陳藝文 李瑋屏

六龜區：古博升 童遠昇 詹俊毅 李冠翬 劉俊麟 于珮婷 蔣 瑀 陳依莎 涂家瑜 謝又芬

甲仙區：吳振揚 王瑞章 康宏賓 陳育慶 劉文甲 陳嘉菁 吳依蓁 江怡緻 廖芳珠 郭俞伶

杉林區：吳宗臻 阮鵬安 王聖豪 張皓宇 鍾智鴻 林筱甯 蕭麗雯 黃羽庭 龔雅惠 李宛洛

長治鄉：賴仁傑 邱常瑞 黃榮貴 劉慶敏 鍾政凱 余小華 蕭萍香 藍芳宜 沈玲卉 王貴英

高樹鄉：鍾順喜 林慧宜 詹瓊春 王瓊菽 王芳惠

萬巒鄉：鍾裕豐 陳俊勛 呂 洋 陳英平 李仲翔 江玫樺 詹月楓 謝佩璟 王佩茹 趙佩瑜

麟洛鄉：吳嘉祐 謝孟基 黃冠中 傅志龍 李英睿 鍾宛妤 武佩華 徐久雁 李淑玲 范幼滢

客家委員會：劉慧萍 鄭瑞雲

客家委員會(發展中心)：林宏駿 洪登欽 涂泰維 何正品 林哲詳 梁蓉莉 吳旻諭 呂姿慧  
李雅婷 林家貴

## 2025年60屆六堆運動會競速溜冰隊職員名單

### 一、社男

#### 1、萬巒鄉

領隊:林國順 執行教練:蔡蓁妍 管理:鍾坤霖

001 潘啓成 002 薛少義 003 陳宥廷 004 陳文南

#### 2、麟洛鄉

005 劉愷樂

### 二、社女

#### 1、萬巒鄉

領隊:林國順 執行教練:蔡蓁妍 管理:鍾坤霖

006 宋宜芳 007 宋沛宸 008 蔡蓁妍 009 薛柔婕 010 薛霈婕

### 三、國男

#### 1、美濃國中

領隊:利文鳳 執行教練:柯學謙 管理:傅榮財

011 林利澄

#### 2、萬巒國中

領隊:陳朝賢

012 鍾丞軒

### 四、國女

#### 1、美濃國中

領隊:利文鳳 執行教練:柯學謙 管理:傅榮財

013 林妍蓁

### 五、小男低年級

### 1、佳冬鄉

014 余垣尚 015 戴丞崁 016 戴紹洋 017 李侑軒 018 李宥杰 019 葉宸希 020 葉育帆 021 蘇愷翔  
022 陳柏升

### 2、美濃區

管理:萬真怡

023 張惇傑 024 蕭廷祐

### 3、新埤鄉

025 林威臣 026 胡堇沅 027 鍾奕翔

### 4、萬巒鄉

領隊:黃俊傑 執行教練:蔡蓁妍 管理:郭銘宏

028 吳又丞 029 林品丞 030 潘宥凱 031 潘宥鈞 032 王晨邵 033 鍾愷澤

### 5、麟洛鄉

034 何棟傑

## 六、小女低年級

### 1、內埔鄉

執行教練:簡子軒

035 陳芊聿

### 2、佳冬鄉

036 曾郁甯 037 林秣冉 038 陳奕慈

### 3、美濃區

管理:萬真怡

039 吳昕蘋 040 詹恩綺

#### 4、新埤鄉

領隊:祝玉麟 執行教練:林勇銘 管理:李哲璋

041 劉靖芳 042 吳亞芯 043 宗語芯 044 林昕緹 045 潘芷筠

#### 5、萬巒鄉

領隊:黃俊傑 執行教練:蔡蓁妍 管理:郭銘宏

046 吳芯妤 047 廖宸葳 048 李芯妤

### 七、小男中年級

#### 1、竹田鄉

049 鍾嘉城 050 鍾嘉晉

#### 2、佳冬鄉

051 徐茂森 052 曾永豪 053 李佑晨 054 洪宇飛 055 蔡詠安 056 許愷元 057 郭展丞 058 陳柏睿

#### 3、美濃區

管理:萬真怡

059 張庭菘 060 徐允丰 061 蕭廷諺

#### 4、新埤鄉

062 潘楷宏 063 王聖豪 064 簡鋁誠 065 葉世巖 066 陳柏安

#### 5、萬巒鄉

領隊:黃俊傑 執行教練:蔡蓁妍 管理:馬君璋

067 劉佳楷 068 劉宥廷 069 張峻碩 070 林俊麒 071 林則韋 072 洪宥恩 073 許宸愷

#### 6、麟洛鄉

074 張程鈞 075 王詠奕

### 八、小女中年級

## 1、內埔鄉

執行教練:簡子軒

076 陳可芯

## 2、竹田鄉

077 張芮語

## 3、佳冬鄉

078 曾苡縵 079 曾詠喬 080 李宛蓁 081 林品汝 082 林艾瑾

## 4、美濃區

管理:萬真怡

083 吳莖芸 084 詹千嬋

## 5、新埤鄉

085 宗晞恩 086 林妤嫻 087 林子婷 088 林歆嫻 089 潘佳萱 090 潘靚怡 091 王昕婉 092 邱 羽

## 6、萬巒鄉

領隊:黃俊傑 執行教練:蔡蓁妍 管理:馬君璋

093 劉冠儀 094 吳宇涵 095 廖宸萱 096 張芸嫻 097 徐苡庭 098 涂芯瑜 099 潘宥芯 100 潘宥蓁  
101 鄭宇彤

## 九、小男高年級

### 1、竹田鄉

102 張峻齊 103 陳韋州

### 2、佳冬鄉

104 張睿文 105 徐子騰 106 戴鈞軒 107 蔡歲至 108 藍立華 109 鍾丞均 110 陳以雄

### 3、美濃區

管理:萬真怡

111 邱子恩

### 4、新埤鄉

領隊:林秀英 執行教練:方映笛 管理:劉意芸

112 李宸睿 113 林楷勛 114 林睿烱 115 楊岱軒 116 潘勝昊 117 潘均袖 118 潘岳哲 119 潘廷恩  
120 王志誠 121 鍾松宸

### 5、萬巒鄉

領隊:黃俊傑 執行教練:蔡蓁妍 管理:鍾坤霖

122 劉宥甫 123 吳宇恩 124 張洵荃 125 徐唯宸 126 林品睿 127 王晨毅 128 盧佑誠 129 胡祺鴻

### 6、麟洛鄉

130 曾羿喆

## 十、小女高年級

### 1、竹田鄉

131 馮家惠

### 2、佳冬鄉

132 吳語心 133 洪聖涵 134 許庭裴 135 陳妍綺

### 3、美濃區

管理:萬真怡

136 吳昱潔 137 林采璃

### 4、新埤鄉

領隊:李文益 執行教練:劉任峯 管理:陳彥文

138 曾苓捷 139 潘宜鈺 140 簡渝珊 141 邱筠珈 142 郭宥言

## 5、萬巒鄉

領隊:黃俊傑 執行教練:蔡蓁妍 管理:鍾坤霖

143 劉慧怡 144 宋恩妮 145 王晨妍 146 陳宥安

## 十一、幼童男

### 1、佳冬鄉

147 李品宏 148 葉育展 149 蘇漢強

### 2、萬巒鄉

領隊:李容珍 執行教練:蔡蓁妍

150 林上斌 151 林邵承

## 十二、幼童女

### 1、佳冬鄉

152 李佑晴

### 2、萬巒鄉

領隊:李容珍 執行教練:蔡蓁妍

153 劉又寧 154 許芷綺 155 鍾亮好

## 2025年60屆六堆運動會競速溜冰比賽名單

### 一、社男組

#### 1、200M

- |               |               |               |
|---------------|---------------|---------------|
| 001 潘啓成 (萬巒鄉) | 002 薛少義 (萬巒鄉) | 003 陳宥廷 (萬巒鄉) |
| 004 陳文南 (萬巒鄉) | 005 劉愷樂 (麟洛鄉) |               |

#### 2、3000M

- |               |               |               |
|---------------|---------------|---------------|
| 001 潘啓成 (萬巒鄉) | 002 薛少義 (萬巒鄉) | 003 陳宥廷 (萬巒鄉) |
| 004 陳文南 (萬巒鄉) | 005 劉愷樂 (麟洛鄉) |               |

### 二、社女組

#### 1、200M

- |               |               |               |
|---------------|---------------|---------------|
| 006 宋宜芳 (萬巒鄉) | 007 宋沛宸 (萬巒鄉) | 008 蔡蓁妍 (萬巒鄉) |
| 009 薛柔婕 (萬巒鄉) | 010 薛霈婕 (萬巒鄉) |               |

#### 2、3000M

- |               |               |               |
|---------------|---------------|---------------|
| 006 宋宜芳 (萬巒鄉) | 007 宋沛宸 (萬巒鄉) | 008 蔡蓁妍 (萬巒鄉) |
| 009 薛柔婕 (萬巒鄉) | 010 薛霈婕 (萬巒鄉) |               |

### 三、國男組

#### 1、200M

- |                |                |
|----------------|----------------|
| 011 林利澄 (美濃國中) | 012 鍾丞軒 (萬巒國中) |
|----------------|----------------|

#### 2、3000M

- |                |                |
|----------------|----------------|
| 011 林利澄 (美濃國中) | 012 鍾丞軒 (萬巒國中) |
|----------------|----------------|

### 四、國女組

#### 1、200M



013 林妍蓁 (美濃國中)

## 2、3000M

013 林妍蓁 (美濃國中)

## 五、小男低年級組

### 1、200M

014 余垣尚 (佳冬鄉)

015 戴丞崙 (佳冬鄉)

016 戴紹洋 (佳冬鄉)

017 李侑軒 (佳冬鄉)

018 李宥杰 (佳冬鄉)

019 葉宸希 (佳冬鄉)

020 葉育帆 (佳冬鄉)

021 蘇愷翔 (佳冬鄉)

022 陳柏升 (佳冬鄉)

023 張惇傑 (美濃區)

024 蕭廷祐 (美濃區)

025 林威臣 (新埤鄉)

026 胡堇沅 (新埤鄉)

027 鍾奕翔 (新埤鄉)

028 吳又丞 (萬巒鄉)

029 林品丞 (萬巒鄉)

030 潘宥凱 (萬巒鄉)

031 潘宥鈞 (萬巒鄉)

032 王晨邵 (萬巒鄉)

033 鍾愷澤 (萬巒鄉)

034 何棣傑 (麟洛鄉)

### 2、1000M

014 余垣尚 (佳冬鄉)

015 戴丞崙 (佳冬鄉)

016 戴紹洋 (佳冬鄉)

017 李侑軒 (佳冬鄉)

018 李宥杰 (佳冬鄉)

019 葉宸希 (佳冬鄉)

021 蘇愷翔 (佳冬鄉)

022 陳柏升 (佳冬鄉)

025 林威臣 (新埤鄉)

026 胡堇沅 (新埤鄉)

027 鍾奕翔 (新埤鄉)

028 吳又丞 (萬巒鄉)

030 潘宥凱 (萬巒鄉)

031 潘宥鈞 (萬巒鄉)

032 王晨邵 (萬巒鄉)

033 鍾愷澤 (萬巒鄉)

034 何棣傑 (麟洛鄉)

## 六、小女低年級組

### 1、200M

035 陳芊聿 (內埔鄉)

036 曾郁甯 (佳冬鄉)

037 林秣冉 (佳冬鄉)

038 陳奕慈 (佳冬鄉)

039 吳昕蘋 (美濃區)

040 詹恩綺 (美濃區)

041 劉靖芳 (新埤鄉)

042 吳亞芯 (新埤鄉)

043 宗語芯 (新埤鄉)

044 林昕緹 (新埤鄉)

045 潘芷筠 (新埤鄉)

046 吳芯妤 (萬巒鄉)

047 廖宸葳 (萬巒鄉)

048 李芯妤 (萬巒鄉)

### 2、1000M

- |               |               |               |
|---------------|---------------|---------------|
| 035 陳芊聿 (內埔鄉) | 036 曾郁甯 (佳冬鄉) | 037 林秣冉 (佳冬鄉) |
| 038 陳奕慈 (佳冬鄉) | 041 劉靖芳 (新埤鄉) | 042 吳亞芯 (新埤鄉) |
| 043 宗語芯 (新埤鄉) | 044 林昕緹 (新埤鄉) | 045 潘芷筠 (新埤鄉) |
| 046 吳芯妤 (萬巒鄉) | 047 廖宸葳 (萬巒鄉) | 048 李芯妤 (萬巒鄉) |

## 七、小男中年級組

### 1、200M

- |               |               |               |
|---------------|---------------|---------------|
| 049 鍾嘉城 (竹田鄉) | 050 鍾嘉晉 (竹田鄉) | 051 徐茂森 (佳冬鄉) |
| 052 曾永豪 (佳冬鄉) | 053 李佑晨 (佳冬鄉) | 054 洪宇飛 (佳冬鄉) |
| 055 蔡詠安 (佳冬鄉) | 056 許愷元 (佳冬鄉) | 057 郭展丞 (佳冬鄉) |
| 058 陳柏睿 (佳冬鄉) | 059 張庭菘 (美濃區) | 060 徐允丰 (美濃區) |
| 061 蕭廷諺 (美濃區) | 062 潘楷宏 (新埤鄉) | 063 王聖豪 (新埤鄉) |
| 064 簡鋁誠 (新埤鄉) | 065 葉世嚴 (新埤鄉) | 066 陳柏安 (新埤鄉) |
| 067 劉佳楷 (萬巒鄉) | 068 劉宥廷 (萬巒鄉) | 069 張峻碩 (萬巒鄉) |
| 070 林俊麒 (萬巒鄉) | 071 林則韋 (萬巒鄉) | 072 洪宥恩 (萬巒鄉) |
| 073 許宸愷 (萬巒鄉) | 074 張程鈞 (麟洛鄉) | 075 王詠奕 (麟洛鄉) |

### 2、1000M

- |               |               |               |
|---------------|---------------|---------------|
| 049 鍾嘉城 (竹田鄉) | 050 鍾嘉晉 (竹田鄉) | 051 徐茂森 (佳冬鄉) |
| 052 曾永豪 (佳冬鄉) | 053 李佑晨 (佳冬鄉) | 054 洪宇飛 (佳冬鄉) |
| 055 蔡詠安 (佳冬鄉) | 056 許愷元 (佳冬鄉) | 058 陳柏睿 (佳冬鄉) |
| 062 潘楷宏 (新埤鄉) | 063 王聖豪 (新埤鄉) | 064 簡鋁誠 (新埤鄉) |
| 065 葉世嚴 (新埤鄉) | 066 陳柏安 (新埤鄉) | 067 劉佳楷 (萬巒鄉) |
| 068 劉宥廷 (萬巒鄉) | 069 張峻碩 (萬巒鄉) | 070 林俊麒 (萬巒鄉) |
| 071 林則韋 (萬巒鄉) | 072 洪宥恩 (萬巒鄉) | 073 許宸愷 (萬巒鄉) |
| 074 張程鈞 (麟洛鄉) | 075 王詠奕 (麟洛鄉) |               |

## 八、小女中年級組

### 1、200M

- |               |               |               |
|---------------|---------------|---------------|
| 076 陳可芯 (內埔鄉) | 077 張芮語 (竹田鄉) | 078 曾苡縵 (佳冬鄉) |
| 079 曾詠喬 (佳冬鄉) | 080 李宛蓁 (佳冬鄉) | 081 林品汝 (佳冬鄉) |
| 082 林艾瑾 (佳冬鄉) | 083 吳莖芸 (美濃區) | 084 詹千嬋 (美濃區) |
| 085 宗晞恩 (新埤鄉) | 086 林妤嫻 (新埤鄉) | 087 林子婷 (新埤鄉) |
| 088 林歆嫻 (新埤鄉) | 089 潘佳萱 (新埤鄉) | 090 潘靚怡 (新埤鄉) |

- |               |               |               |
|---------------|---------------|---------------|
| 091 王昕婉 (新埤鄉) | 092 邱羽 (新埤鄉)  | 093 劉冠儀 (萬巒鄉) |
| 094 吳宇涵 (萬巒鄉) | 095 廖宸萱 (萬巒鄉) | 096 張芸嫻 (萬巒鄉) |
| 097 徐苡庭 (萬巒鄉) | 098 涂芯瑜 (萬巒鄉) | 099 潘宥芯 (萬巒鄉) |
| 100 潘宥蓁 (萬巒鄉) | 101 鄭宇彤 (萬巒鄉) |               |

## 2、1000M

- |               |               |               |
|---------------|---------------|---------------|
| 076 陳可芯 (內埔鄉) | 078 曾苡縷 (佳冬鄉) | 079 曾詠喬 (佳冬鄉) |
| 081 林品汝 (佳冬鄉) | 082 林艾槿 (佳冬鄉) | 085 宗晞恩 (新埤鄉) |
| 086 林妤嫻 (新埤鄉) | 087 林子婷 (新埤鄉) | 088 林歆嫻 (新埤鄉) |
| 089 潘佳萱 (新埤鄉) | 090 潘靚怡 (新埤鄉) | 091 王昕婉 (新埤鄉) |
| 092 邱羽 (新埤鄉)  | 093 劉冠儀 (萬巒鄉) | 094 吳宇涵 (萬巒鄉) |
| 095 廖宸萱 (萬巒鄉) | 096 張芸嫻 (萬巒鄉) | 097 徐苡庭 (萬巒鄉) |
| 098 涂芯瑜 (萬巒鄉) | 099 潘宥芯 (萬巒鄉) | 100 潘宥蓁 (萬巒鄉) |
| 101 鄭宇彤 (萬巒鄉) |               |               |

## 九、小男高年級組

### 1、200M

- |               |               |               |
|---------------|---------------|---------------|
| 102 張峻齊 (竹田鄉) | 103 陳韋州 (竹田鄉) | 104 張睿文 (佳冬鄉) |
| 105 徐子騰 (佳冬鄉) | 106 戴鈞軒 (佳冬鄉) | 107 蔡歲至 (佳冬鄉) |
| 108 藍立華 (佳冬鄉) | 109 鍾丞均 (佳冬鄉) | 110 陳以雄 (佳冬鄉) |
| 111 邱子恩 (美濃區) | 112 李宸睿 (新埤鄉) | 113 林楷勛 (新埤鄉) |
| 114 林睿烱 (新埤鄉) | 115 楊岱軒 (新埤鄉) | 116 潘勝昊 (新埤鄉) |
| 117 潘均柚 (新埤鄉) | 118 潘岳哲 (新埤鄉) | 119 潘廷恩 (新埤鄉) |
| 120 王志誠 (新埤鄉) | 121 鍾松宸 (新埤鄉) | 122 劉宥甫 (萬巒鄉) |
| 123 吳宇恩 (萬巒鄉) | 124 張洧荃 (萬巒鄉) | 125 徐唯宸 (萬巒鄉) |
| 126 林品睿 (萬巒鄉) | 127 王晨毅 (萬巒鄉) | 128 盧佑誠 (萬巒鄉) |
| 129 胡祺鴻 (萬巒鄉) | 130 曾羿喆 (麟洛鄉) |               |

### 2、2000M

- |               |               |               |
|---------------|---------------|---------------|
| 104 張睿文 (佳冬鄉) | 106 戴鈞軒 (佳冬鄉) | 107 蔡歲至 (佳冬鄉) |
| 108 藍立華 (佳冬鄉) | 109 鍾丞均 (佳冬鄉) | 110 陳以雄 (佳冬鄉) |
| 112 李宸睿 (新埤鄉) | 113 林楷勛 (新埤鄉) | 114 林睿烱 (新埤鄉) |
| 115 楊岱軒 (新埤鄉) | 116 潘勝昊 (新埤鄉) | 117 潘均柚 (新埤鄉) |
| 118 潘岳哲 (新埤鄉) | 119 潘廷恩 (新埤鄉) | 120 王志誠 (新埤鄉) |
| 121 鍾松宸 (新埤鄉) | 122 劉宥甫 (萬巒鄉) | 123 吳宇恩 (萬巒鄉) |

- |               |               |               |
|---------------|---------------|---------------|
| 124 張洧荃 (萬巒鄉) | 125 徐唯宸 (萬巒鄉) | 127 王晨毅 (萬巒鄉) |
| 128 盧佑誠 (萬巒鄉) | 129 胡祺鴻 (萬巒鄉) | 130 曾羿喆 (麟洛鄉) |

## 十、小女高年級組

### 1、200M

- |               |               |               |
|---------------|---------------|---------------|
| 131 馮家惠 (竹田鄉) | 132 吳語心 (佳冬鄉) | 133 洪聖涵 (佳冬鄉) |
| 134 許庭裴 (佳冬鄉) | 135 陳妍綺 (佳冬鄉) | 136 吳昱潔 (美濃區) |
| 137 林采瑤 (美濃區) | 138 曾苓捷 (新埤鄉) | 139 潘宜鈺 (新埤鄉) |
| 140 簡渝珊 (新埤鄉) | 141 邱筠珈 (新埤鄉) | 142 郭宥言 (新埤鄉) |
| 143 劉慧怡 (萬巒鄉) | 144 宋恩妮 (萬巒鄉) | 145 王晨妍 (萬巒鄉) |
| 146 陳宥安 (萬巒鄉) |               |               |

### 2、2000M

- |               |               |               |
|---------------|---------------|---------------|
| 133 洪聖涵 (佳冬鄉) | 135 陳妍綺 (佳冬鄉) | 138 曾苓捷 (新埤鄉) |
| 139 潘宜鈺 (新埤鄉) | 140 簡渝珊 (新埤鄉) | 141 邱筠珈 (新埤鄉) |
| 142 郭宥言 (新埤鄉) | 143 劉慧怡 (萬巒鄉) | 144 宋恩妮 (萬巒鄉) |
| 145 王晨妍 (萬巒鄉) | 146 陳宥安 (萬巒鄉) |               |

## 十一、幼童男組

### 1、200M

- |               |               |               |
|---------------|---------------|---------------|
| 147 李品宏 (佳冬鄉) | 148 葉育展 (佳冬鄉) | 149 蘇漢強 (佳冬鄉) |
| 150 林上斌 (萬巒鄉) | 151 林邵承 (萬巒鄉) |               |

## 十二、幼童女組

### 1、200M

- |               |               |               |
|---------------|---------------|---------------|
| 152 李佑晴 (佳冬鄉) | 153 劉又寧 (萬巒鄉) | 154 許芷綺 (萬巒鄉) |
| 155 鍾亮妤 (萬巒鄉) |               |               |

## 2025 年第 60 屆六堆運動會競速溜冰秩序表

比賽日期：114 年 2 月 15 日

比賽場地：六堆紀念公園與規畫路線

07:45 檢錄

08:00 開始比賽

場次	組別	項目	賽別	備註
1	幼童女	200m	決賽	
2	幼童男	200m	決賽	
3	小女低年級	200m	決賽	
4	小男低年級	200m	決賽	
5	小女中年級	200m	決賽	
6	小男中年級	200m	決賽	
7	小女高年級	200m	決賽	
8	小男高年級	200m	決賽	
9	國中組	200m	決賽	(男女合併下場比賽)
10	社女	200m	決賽	
11	社男	200m	決賽	
12	小女低年級組	1000m	決賽	
13	小男低年級組	1000m	決賽	
14	小女中年級組	1000m	決賽	
15	小男中年級組	1000m	決賽	
16	小女高年級組	2000m	決賽	
17	小男高年級組	2000m	決賽	
18	國中組	3000m	決賽	(男女合併下場比賽)
19	社女	3000m	決賽	
20	社男	3000m	決賽	

## 2025年60屆六堆運動會羽球隊職員名單

### 一、社男

#### 1、竹田鄉

張蔚譯 張丞謫 蘇柏睿 蕭宇傑 張育誠 鍾志朋 陳家和 胡皓翔 蔡宗穎

#### 2、杉林區

杜安達立 石翔文 潘進倫 鍾嘉軒 吳祥均 張家銘 賴鴻遠 潘博凱 陳奕呈

#### 3、佳冬鄉

領隊:張良容 執行教練:潘炫嘉 管理:潘亮岳  
張良容 余昌勳 潘炫嘉 潘亮岳 蔡錦全 賴政憲 張玉臨 張順龍 王杰  
王哲仁

#### 4、美濃區

領隊:張治文 執行教練:張治平  
郭庭榕 黃士修 溫晉慶 王峙鎔 岳泰君 劉耀城 鍾展有 羅耀原 楊忠諺  
邱震霆

#### 5、高樹鄉

領隊:柯寶雄 執行教練:楊西武  
江炳賢 黃運政 黃俊程 梁啓源 許有承 邱鴻傑 蔡宜叡 林煥然 楊西武  
李騫豪 賴昕廷 邱詠盛 鄒岳宏 賴宥辰

#### 6、萬巒鄉

徐永峰 徐國竣 林京霆 林芮呈 林忠岳 林育生 潘傳熙 曾冠倫 黃智群  
羅俊承

#### 7、麟洛鄉

領隊:謝鳳美 執行教練:林文介 管理:李靜宜

楊竣棋 陳建佐 湯子翰 葉承恩 張原培 陳增恩 陳彥宇 曾承洋

## 二、社女

### 1、竹田鄉

吳欣恬 吳莉玫 劉子欣 蘇品文

### 2、杉林區

林雅馨 林純甫 陳佩君 陳汶君 鍾婷庭 劉雅雯

### 3、美濃區

葉棠棋 劉陳蕙帆

### 4、高樹鄉

呂曉如 王瓊怡 林姿華 宋潔如 張榆葳 柯議雅 黃奕甄 林蘭筠

### 5、萬巒鄉

宋淑梅 李雅君 林芝昀 林芝祺 謝家筠 林綺楨 潘祖怡 林思雲 林欣怡  
李玉凡

### 6、麟洛鄉

領隊:陳鼎中 執行教練:馮文賜 管理:陳祉安  
陳姿螢 馮珮瑜 徐久雁 陳欣君 蕭燕真 鄒喻安 吳孟瑄 宋莉瑛 侯雅薰

### 7、客家委員會(發展中心)

洪一珍 李宜錚 詹芷欣 詹欣瑜 劉禹君 洪馨瑩 何思璇 賴般若

## 三、國男

### 1、美和國中

洪宥誠 方正光

## 2、竹田國中

邱凱廷 陳雲 陳品皓 劉易承 鍾丞喆 謝博淵 廖柏霖 李宗儒 曾鉅翔

## 3、杉林國中

陳峙廷 張唯倫 張心瑞 李翔宇 林博翔 劉家豪 潘乾智 王岡于 張智傑

## 4、南隆國中

領隊:裴圻翹

鄭向汧 宋宇翔 劉信辰 李尚興 張喆澧

## 5、高樹國中

領隊:盧劍峰 執行教練:宋潔如 管理:林姿華

陳樂恩 林柏宇 吳承享 藍峻 陳品喆 蕭季綱 邱詠浙 吳冠霆 賴杰恩  
陳俊瑋

## 6、萬巒國中

領隊:陳朝賢 執行教練:陳忠羿 管理:吳宇立

沈陽 林可宸 陳士茂 鄭嘉凱 鄭嘉峻 楊秉右 許雲清 吳承恩 賴訓譔  
郭晉璋 林祈睿

## 四、國女

### 1、竹田國中

張師容 林昕瀟 涂洛凡 邱詠婕 邱亦捷 陳品均

### 2、南隆國中

領隊:裴圻翹

劉妙樸 楊雅茹 黃湘昀 黃沛緹 劉愉如 張鈺君 黃玟琪 邱虹菱

### 3、高樹國中

領隊:盧劍峰 執行教練:宋潔如 管理:林姿華



陳絜歆 潘詩諭 阮郁軒 陳婕妤 陳昱婷 王秀蓁 吳沛霈

#### 4、萬巒國中

領隊:陳朝賢 執行教練:張順龍 管理:吳宇立  
潘逸芯 余壬美 余軒如 郭姃瑄 余曉彤 唐睿涵 林莉庭 潘涵彤 蔡咏彤

#### 五、小男 A

##### 1、內埔鄉

王翊宸 洪世安 梁樂容 林柏宇 蘇宇威

##### 2、美濃區

領隊:童遠昇  
李祐頡 吳佑聖 劉晏均 潘羿辰 劉宇軒 吳鎧翔

##### 3、萬巒鄉

領隊:洪嘉宏 執行教練:顏進生 管理:杜家綸  
涂珉瑞 葉立睿 林 墾 陳鵬多

#### 六、小女 A

##### 1、內埔鄉

李栢瑄 張宥靚 尹又靚 吳柔錚 何芯妤 黃羿瑄

##### 2、美濃區

馮惠美 蕭妍芯 郭欣鈞 曾璽恩 傅萬臻

##### 3、萬巒鄉

領隊:洪嘉宏 執行教練:顏進生  
吳祈璇

#### 七、小男 B

### 1、內埔鄉

黃澤恩 曾宥翔 王翊安 李栢睿

### 2、美濃區

劉諺儒 童匯成 林津鈞 劉宜定 林翊祥 張正佑

### 3、萬巒鄉

領隊:洪嘉宏 執行教練:顏進生 管理:杜家綸  
李沅宸 陳桀宇 沈秉勳 郭亦恩 江亮恩 林子全

## 八、小女B

### 1、內埔鄉

呂坤諭 林函璇 龔郁惟 尹又萱

## 九、壯男

### 1、內埔鄉

領隊:劉富連 管理:陳正成  
劉富連 吳政杰 蔡明吉 黎毓輝 黎鴻彥 傅承凱 楊瑞明 蔡永川

### 2、杉林區

潘國源 楊嘉榮

### 3、美濃區

領隊:黃啟賓 執行教練:張治平  
張治平 詹光霖 鍾宏琦 張嘉雄 朱秀禮 黃秋翰 李忠雄 張治文

### 4、高樹鄉

盧劍峰 蕭智文 吳宏泉 廖展健 盧中原 李煥元

5、萬巒鄉

陳昫聲 楊穎華 林志陽 李建毅 李文欽 林文忠 鍾智偉 洪志輝

6、麟洛鄉

領隊:陳紹明 執行教練:蕭湘愉 管理:陳品孜

石貴鄉 李風調 李東原 李明信 馮文緯 馬春華 宋佳龍 林春光

## 2025年60屆六堆運動會羽球比賽名單

## 一、社男組

## 1、雙打

胡皓翔 蔡宗穎 (竹田鄉)(1)	杜安達立 石翔文 (杉林區)(1)
王峙鎔 溫晉慶 (美濃區)(1)	李騫豪 鄒岳宏 (高樹鄉)(1)
林忠岳 林育生 (萬巒鄉)(1)	楊竣棋 陳建佐 (麟洛鄉)(1)
潘進倫 鍾嘉軒 (杉林區)(2)	郭庭榕 黃士修 (美濃區)(2)
賴昕廷 邱詠盛 (高樹鄉)(2)	林芮呈 羅俊承 (萬巒鄉)(2)
葉承恩 湯子翰 (麟洛鄉)(2)	張家銘 吳祥均 (杉林區)(3)
劉耀城 岳泰君 (美濃區)(3)	楊西武 林煥然 (高樹鄉)(3)
潘傳熙 曾冠倫 (萬巒鄉)(3)	張原培 陳增恩 (麟洛鄉)(3)

## 2、團體

竹田鄉：陳家和 蔡宗穎 張育誠 張蔚譯 蕭宇傑 蘇柏睿 張丞謫 鍾志朋
杉林區：潘博凱 賴鴻遠 張家銘 杜安達立 陳奕呈 潘進倫 吳祥均 鍾嘉軒 石翔文
佳冬鄉：潘炫嘉 張玉臨 余昌勳 王哲仁 張良容 蔡錦全 張順龍 王 杰 潘亮岳 賴政憲
美濃區：羅耀原 楊忠諺 邱震霆 劉耀城 郭庭榕 王峙鎔 黃士修 溫晉慶 岳泰君 鍾展有
高樹鄉：楊西武 邱鴻傑 江炳賢 蔡宜叡 林煥然 黃俊程 許有承 黃運政 賴宥辰 梁啓源
萬巒鄉：林京霆 林忠岳 徐國竣 林育生 徐永峰 黃智群 曾冠倫 林芮呈 羅俊承 潘傳熙
麟洛鄉：楊竣棋 葉承恩 陳建佐 陳彥宇 湯子翰 張原培 曾承洋 陳增恩

## 二、社女組

## 1、雙打

吳欣恬 吳莉玫 (竹田鄉)(1)	陳汶君 劉雅雯 (杉林區)(1)
葉棠棋 劉陳蕙帆 (美濃區)(1)	王瓊怡 呂曉如 (高樹鄉)(1)
林思雲 李雅君 (萬巒鄉)(1)	徐久雁 陳欣君 (麟洛鄉)(1)
蘇品文 劉子欣 (竹田鄉)(2)	林純甫 鍾婷庭 (杉林區)(2)
張榆葳 宋潔如 (高樹鄉)(2)	謝家筠 林芝昀 (萬巒鄉)(2)
鄒喻安 蕭燕真 (麟洛鄉)(2)	陳佩君 林雅馨 (杉林區)(3)
柯議雅 黃奕甄 (高樹鄉)(3)	林欣怡 李玉凡 (萬巒鄉)(3)
宋莉瑛 吳孟瑄 (麟洛鄉)(3)	

## 2、團體

杉林區：劉雅雯 林純甫 鍾婷庭 陳佩君 林雅馨 陳汶君  
 高樹鄉：黃奕甄 張榆葳 王瓊怡 呂曉如 林蘭筠 宋潔如 林姿華 柯議雅  
 萬巒鄉：謝家筠 林欣怡 潘祖怡 林綺楨 林芝昀 李玉凡 林芝祺 李雅君 宋淑梅 林思雲  
 麟洛鄉：宋莉瑛 馮珮瑜 鄒喻安 吳孟瑄 徐久雁 蕭燕真 陳姿螢 陳欣君 侯雅薰  
 客家委員會(發展中心)：劉禹君 洪一珍 賴般若 洪馨瑩 李宜錚 何思璇 詹欣瑜 詹芷欣

## 三、國男組

### 1、單打

洪宥誠 (美和國中) 陳品皓 (竹田國中) 邱凱廷 (竹田國中) 陳雲 (竹田國中)  
 張唯倫 (杉林國中) 陳峙廷 (杉林國中) 林博翔 (杉林國中) 李尚興 (南隆國中)  
 鄭向汧 (南隆國中) 藍峻 (高樹國中) 吳承享 (高樹國中) 陳士茂 (萬巒國中)  
 林可宸 (萬巒國中)

### 2、雙打

洪宥誠 方正光 (美和國中)(1) 鍾丞喆 劉易承 (竹田國中)(1)  
 李翔宇 張心瑞 (杉林國中)(1) 宋宇翔 劉信辰 (南隆國中)(1)  
 陳樂恩 林柏宇 (高樹國中)(1) 許雲清 吳承恩 (萬巒國中)(1)  
 謝博淵 廖柏霖 (竹田國中)(2) 潘乾智 劉家豪 (杉林國中)(2)  
 李尚興 張喆澧 (南隆國中)(2) 楊秉右 鄭嘉峻 (萬巒國中)(2)  
 曾鉞翔 李宗儒 (竹田國中)(3) 王岡于 張智傑 (杉林國中)(3)  
 賴訓譔 林祈睿 (萬巒國中)(3)

### 3、團體

杉林國中：李翔宇 潘乾智 張唯倫 陳峙廷 林博翔 王岡于 劉家豪 張心瑞 張智傑  
 高樹國中：吳承享 陳俊瑋 陳品喆 賴杰恩 邱詠浙 陳樂恩 蕭季綱 林柏宇 吳冠霆 藍峻  
 萬巒國中：許雲清 楊秉右 吳承恩 沈陽 賴訓譔 陳士茂 郭晉瑋 林可宸 鄭嘉凱 鄭嘉峻

## 四、國女組

### 1、單打

張師容 (竹田國中) 邱亦捷 (竹田國中) 張鈺君 (南隆國中) 阮郁軒 (高樹國中)  
 余曉彤 (萬巒國中) 林莉庭 (萬巒國中) 唐睿涵 (萬巒國中)

## 2、雙打

林昕滢 涂洛凡 (竹田國中)(1)  
 潘逸芯 蔡咏彤 (萬巒國中)(1)  
 郭姈瑄 潘涵彤 (萬巒國中)(2)

陳昱婷 陳絜歆 (高樹國中)(1)  
 邱詠婕 陳品均 (竹田國中)(2)  
 余壬美 余軒如 (萬巒國中)(3)

## 3、團體

南隆國中：張鈺君 黃沛緹 邱虹菱 黃湘昀 黃玟琪 楊雅茹 劉妙樸 劉愉如  
 高樹國中：陳昱婷 王秀蓁 陳絜歆 阮郁軒 吳沛霈 潘詩諭 陳婕妤  
 萬巒國中：蔡咏彤 余壬美 余曉彤 林莉庭 余軒如 郭姈瑄 潘涵彤 潘逸芯 唐睿涵

## 五、小男組

### 1、單打

潘羿辰 (美濃區 A)      劉諺儒 (美濃區 B)      葉立睿 (萬巒鄉 A)      涂珉瑞 (萬巒鄉 A)  
 李沅宸 (萬巒鄉 B)      陳桀宇 (萬巒鄉 B)

### 2、雙打

劉宇軒 劉晏均 (美濃區 A)(1)      林津鈞 童匯成 (美濃區 B)(1)  
 林 墾 陳鵬多 (萬巒鄉 A)(1)      沈秉勳 郭亦恩 (萬巒鄉 B)(1)  
 李祐頡 吳佑聖 (美濃區 A)(2)      張正佑 林翊祥 (美濃區 B)(2)

### 3、團體

內埔鄉 A：蘇宇威 洪世安 林柏宇 王翊宸 梁樂容  
 內埔鄉 B：李栢睿 王翊安 黃澤恩 曾宥翔  
 美濃區 A：劉宇軒 劉晏均 潘羿辰 吳鎧翔  
 美濃區 B：劉宜定 劉諺儒 林津鈞 張正佑 林翊祥 童匯成  
 萬巒鄉 A：葉立睿 林 墾 涂珉瑞 陳鵬多  
 萬巒鄉 B：江亮恩 沈秉勳 李沅宸 郭亦恩 陳桀宇 林子全

## 六、小女組

### 1、單打

馮惠美 (美濃區 A)      吳祈璇 (萬巒鄉 A)

## 2、雙打

曾璽恩 蕭妍芯 (美濃區 A)(1)

傅臻 郭欣鈞 (美濃區 A)(2)

## 3、團體

內埔鄉 A：尹又靚 張宥靚 李栢瑄 何芯妤 吳柔錚 黃羿瑄

內埔鄉 B：龔郁惟 林函璇 呂坤諭 尹又萱

美濃區 A：曾璽恩 蕭妍芯 傅萬臻 郭欣鈞 馮惠美

## 七、壯男組

### 1、雙打

楊嘉榮 潘國源 (杉林區)(1)

詹光霖 張治平 (美濃區)(1)

李文欽 洪志輝 (萬巒鄉)(1)

李明信 李東原 (麟洛鄉)(1)

鍾宏琦 張嘉雄 (美濃區)(2)

陳昫聲 鍾智偉 (萬巒鄉)(2)

馬春華 馮文緯 (麟洛鄉)(2)

林文忠 林志陽 (萬巒鄉)(3)

林春光 宋佳龍 (麟洛鄉)(3)

### 2、團體

內埔鄉：蔡明吉 蔡永川 黎毓輝 吳政杰 黎鴻彥 楊瑞明 傅承凱 劉富連

美濃區：朱秀禮 李忠雄 黃秋翰 詹光霖 鍾宏琦 張嘉雄 張治平 張治文

高樹鄉：蕭智文 吳宏泉 廖展健 李煥元 盧中原 盧劍峰

萬巒鄉：林文忠 李建毅 李文欽 楊穎華 洪志輝 鍾智偉 陳昫聲 林志陽

麟洛鄉：馮文緯 林春光 宋佳龍 李明信 李東原 李風調 馬春華 石貴鄉

## 第 60 屆六堆運動會羽球秩序表

比賽日期：114 年 2 月 15、16 日

比賽場地：美和科技大學體育館

● 02/15

	Court 1 ~ Court 4			
08:30	國中男子雙打[1]	國中男子雙打[2]	國中男子雙打[3]	國中男子雙打[4]
08:40	國中男子雙打[5]	國小男子雙打[1]	國小男子雙打[2]	國中女子雙打[1]
08:50	國中女子雙打[2]	壯年男子雙打[1]	壯年男子雙打[2]	壯年男子雙打[3]
09:00	國中男子雙打[6]	國中男子雙打[7]	國中男子雙打[8]	國中男子雙打[9]
09:10	國中男子雙打[10]	國小男子雙打[3]	國小男子雙打[4]	國中女子雙打[3]
09:20	國中女子雙打[4]	壯年男子雙打[4]	壯年男子雙打[5]	壯年男子雙打[6]
09:30	國中男子雙打[11]	國中男子雙打[12]	國中男子雙打[13]	國中男子雙打[14]
09:40	國中男子雙打[15]	國小男子雙打[5]	國小男子雙打[6]	國中女子雙打[5]
09:50	國中女子雙打[6]	壯年男子雙打[7]	壯年男子雙打[8]	壯年男子雙打[9]
10:00	國中男子雙打[16]	國中男子雙打[17]	國中男子雙打[18]	國中男子雙打[19]
10:10	國小男子雙打[7]	國小男子雙打[8]	國中女子雙打[7]	國中女子雙打[8]
10:20	壯年男子雙打[10]	壯年男子雙打[11]	國中男子雙打[20]	國中男子雙打[21]
10:30	國中男子雙打[22]	國中男子雙打[23]	國小男子雙打[9]	國小男子雙打[10]
10:42	國中女子雙打[9]	國中女子雙打[10]	壯年男子雙打[12]	壯年男子雙打[13]
10:54	壯年男子雙打[14]	國中男子雙打[24]	國中男子雙打[25]	國中男子雙打[26]
11:06	社會男子雙打[1]	社會男子雙打[2]	社會男子雙打[3]	社會男子雙打[4]
11:18	社會男子雙打[5]	社會男子雙打[6]	社會男子雙打[7]	社會男子雙打[8]
11:30	壯年男子雙打[15]	壯年男子雙打[16]	社會女子雙打[1]	社會女子雙打[2]
11:42	社會女子雙打[3]	社會女子雙打[4]	社會女子雙打[5]	社會女子雙打[6]
11:54	社會女子雙打[7]	國中男子單打[1]	國中男子單打[2]	國中男子單打[3]
12:06	國中男子單打[4]	國中男子單打[5]	社會男子雙打[9]	社會男子雙打[10]
12:18	社會男子雙打[11]	社會男子雙打[12]	社會男子雙打[13]	社會男子雙打[14]
12:30	社會男子雙打[15]	社會男子雙打[16]	社會女子雙打[8]	社會女子雙打[9]
12:42	社會女子雙打[10]	社會女子雙打[11]	社會女子雙打[12]	社會女子雙打[13]
12:54	社會女子雙打[14]	國中男子單打[6]	國中男子單打[7]	國中男子單打[8]
13:06	國中男子單打[9]	國中男子單打[10]	國中女子單打[1]	國中女子單打[2]
13:18	國中女子單打[3]	國小男子單打[1]	國小男子單打[2]	社會男子雙打[17]
13:30	社會男子雙打[18]	社會男子雙打[19]	社會男子雙打[20]	社會男子雙打[21]
13:42	社會男子雙打[22]	社會男子雙打[23]	社會男子雙打[24]	社會女子雙打[15]
13:54	社會女子雙打[16]	社會女子雙打[17]	社會女子雙打[18]	社會女子雙打[19]
14:06	社會女子雙打[20]	社會女子雙打[21]	國中男子單打[11]	國中男子單打[12]
14:18	國中男子單打[13]	國中男子單打[14]	國中男子單打[15]	國中女子單打[4]
14:30	國中女子單打[5]	國中女子單打[6]	國小男子單打[3]	國小男子單打[4]
14:42	社會男子雙打[25]	社會男子雙打[26]	社會男子雙打[27]	社會男子雙打[28]
14:54	社會女子雙打[22]	社會女子雙打[23]	社會女子雙打[24]	社會女子雙打[25]
15:06	國中男子單打[16]	國中男子單打[17]	國中男子單打[18]	國中男子單打[19]
15:18	國中女子單打[7]	國中女子單打[8]	國中女子單打[9]	國小男子單打[5]
15:30	國小男子單打[6]	社會男子雙打[29]	社會男子雙打[30]	社會男子雙打[31]
15:42	社會男子雙打[32]	社會女子雙打[26]	社會女子雙打[27]	社會女子雙打[28]
15:54	社會女子雙打[29]	國中男子單打[20]	國中男子單打[21]	國中男子單打[22]
16:06	國中男子單打[23]	國中女子單打[10]	國中女子單打[11]	國中女子單打[12]
16:18	國小男子單打[7]	國小男子單打[8]	社會男子雙打[33]	社會男子雙打[34]
16:30	社會男子雙打[35]	社會女子雙打[30]	社會女子雙打[31]	社會女子雙打[32]
16:42	國中男子單打[24]	國中男子單打[25]	國中男子單打[26]	國中女子單打[13]
16:54	國中女子單打[14]	國小男子單打[9]	國小男子單打[10]	



● 02/16

	Court 1 ~ Court 4			
08:30	社會男子組團體[1]	社會男子組團體[2]	社會男子組團體[3]	社會女子組團體[1]
09:10	國小男子組團體[1]	國小男子組團體[2]	壯年男子團體[1]	國中女子組團體[1]
09:40	社會男子組團體[4]	社會男子組團體[5]	社會男子組團體[6]	社會女子組團體[2]
10:20	國小男子組團體[3]	國小男子組團體[4]	壯年男子團體[2]	國中女子組團體[2]
10:50	社會男子組團體[7]	社會男子組團體[8]	社會男子組團體[9]	社會女子組團體[3]
11:30	社會女子組團體[4]	國小男子組團體[5]	國小男子組團體[6]	壯年男子團體[3]
12:00	壯年男子團體[4]	社會男子組團體[10]	社會男子組團體[11]	社會男子組團體[12]
12:40	國中女子組團體[3]	社會女子組團體[5]	社會女子組團體[6]	國中男子組團體[1]
13:10	國小女子組團體[1]	國小男子組團體[7]	國小男子組團體[8]	壯年男子團體[5]
13:50	壯年男子團體[6]	社會男子組團體[13]	社會男子組團體[14]	國中男子組團體[2]
14:30	國小女子組團體[2]	社會女子組團體[7]	社會女子組團體[8]	國小男子組團體[9]
15:10	國小男子組團體[10]	壯年男子團體[7]	壯年男子團體[8]	壯年男子團體[9]
15:40	國小女子雙打[1]	國中男子組團體[3]	國小女子組團體[3]	國小女子單打[1]

第60屆六堆運動會羽球競賽

社會男子組團體 共7籤

取 5 名

預賽：各組取 2 名晉級

A1 美濃區\*2

A4 杉林區\*3

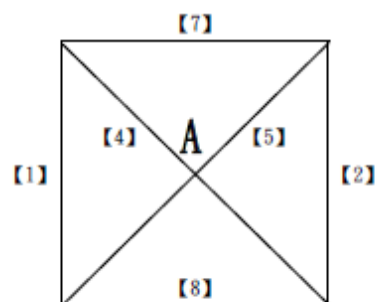

A2 麟洛鄉

A3 竹田鄉\*5

B1 萬巒鄉\*1

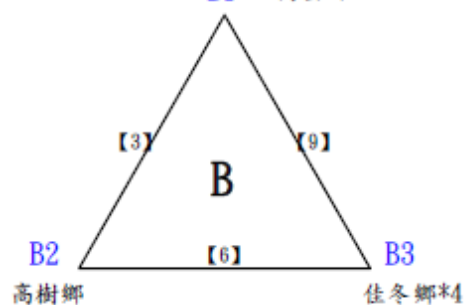

B2 高樹鄉

B3 佳冬鄉\*4

決賽：直接帶進位置

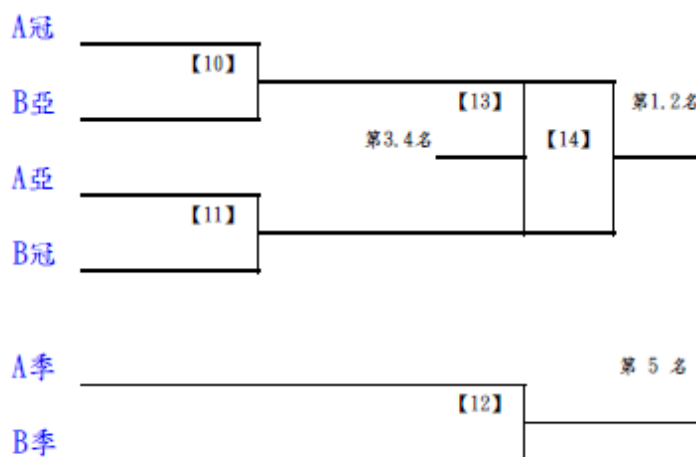

第60屆六堆運動會羽球競賽

社會女子組團體 共5籤

取 3 名

預賽：各組取 2 名晉級

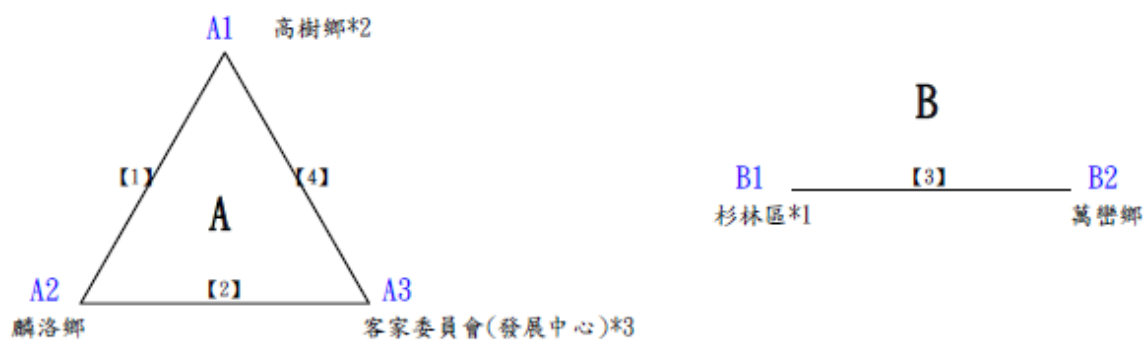

決賽：直接帶進位置

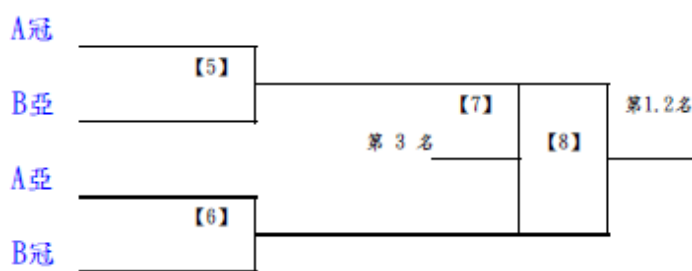

第60屆六堆運動會羽球競賽

壯年男子團體 共5籤

取 3 名

預賽：各組取 2 名晉級

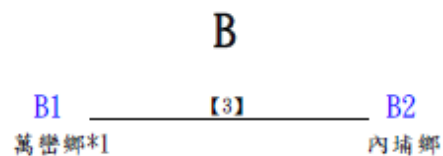
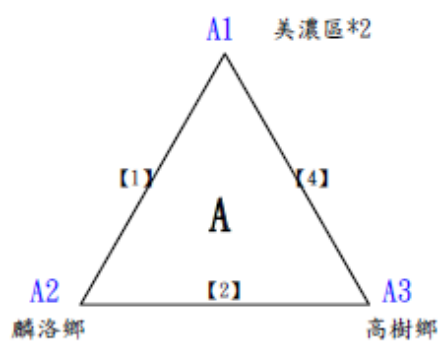

決賽：直接帶進位置

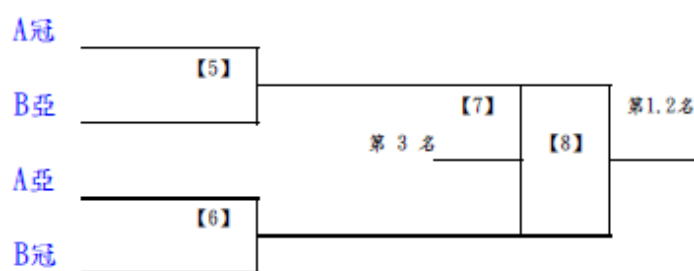

第60屆六堆運動會羽球競賽

國中男子組團體 共3籤

取 1 名

---

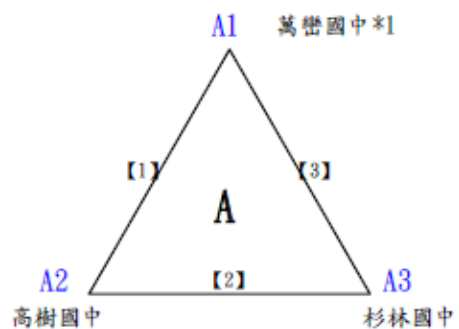

第60屆六堆運動會羽球競賽

國中女子組團體 共3籤

取 1 名

---

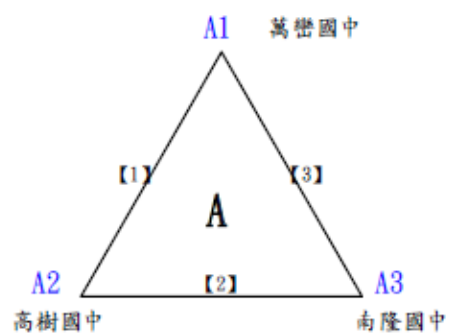

第60屆六堆運動會羽球競賽

國小男子組團體 共6籤

取4名

預賽：各組取2名晉級



決賽：直接帶進位置

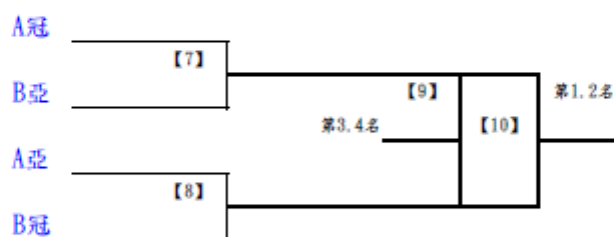

第60屆六堆運動會羽球競賽

國小女子組團體 共3籤

取1名

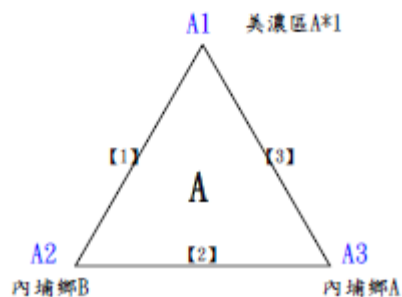

第60屆六堆運動會羽球競賽

社會男子雙打 共16籤

取 6 名

預賽：各組取 2 名晉級

A1 胡皓翔 竹田鄉\*1 蔡宗穎 竹田鄉 【17】  
A4 林志岳 萬巒鄉 林育生 萬巒鄉

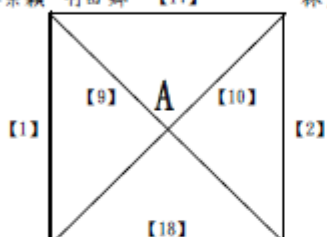

A2 賴昕廷 高樹鄉 邱詠盛 高樹鄉  
A3 郭庭榕 美濃區 黃士修 美濃區

B1 石翔文 杉林區 杜安達立 杉林區 【19】  
B4 劉耀城 美濃區 岳泰君 美濃區

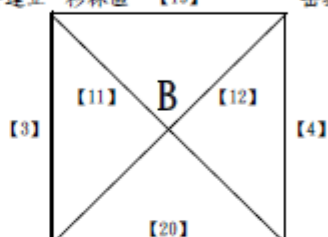

B2 葉承恩 麟洛鄉 湯子翰 麟洛鄉  
B3 曾冠倫 萬巒鄉 潘傳熙 萬巒鄉

C1 羅俊承 萬巒鄉 林苡呈 萬巒鄉 【21】  
C4 陳增恩 麟洛鄉 張原培 麟洛鄉

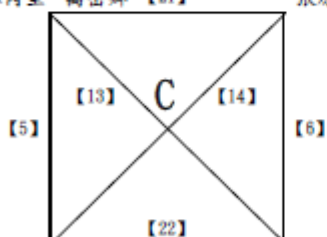

C2 鍾嘉軒 杉林區 潘進倫 杉林區  
C3 鄭岳宏 高樹鄉 李騫豪 高樹鄉

D1 林煥然 高樹鄉 楊西武 高樹鄉 【23】  
D4 吳祥均 杉林區 張家銘 杉林區

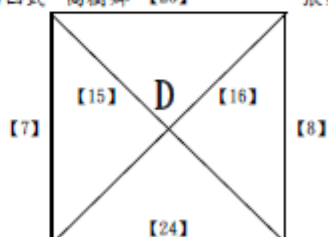

D2 王峙鏞 美濃區 溫晉慶 美濃區  
D3 陳建佐 麟洛鄉 楊竣棋 麟洛鄉

第60屆六堆運動會羽球競賽

社會男子雙打 共16籤

取 6 名

決賽：種子直接帶進位。

分組冠軍先抽3. 6. 8號籤，分組亞軍後抽2. 4. 5. 7號籤，預賽循環同組抽到不重抽。

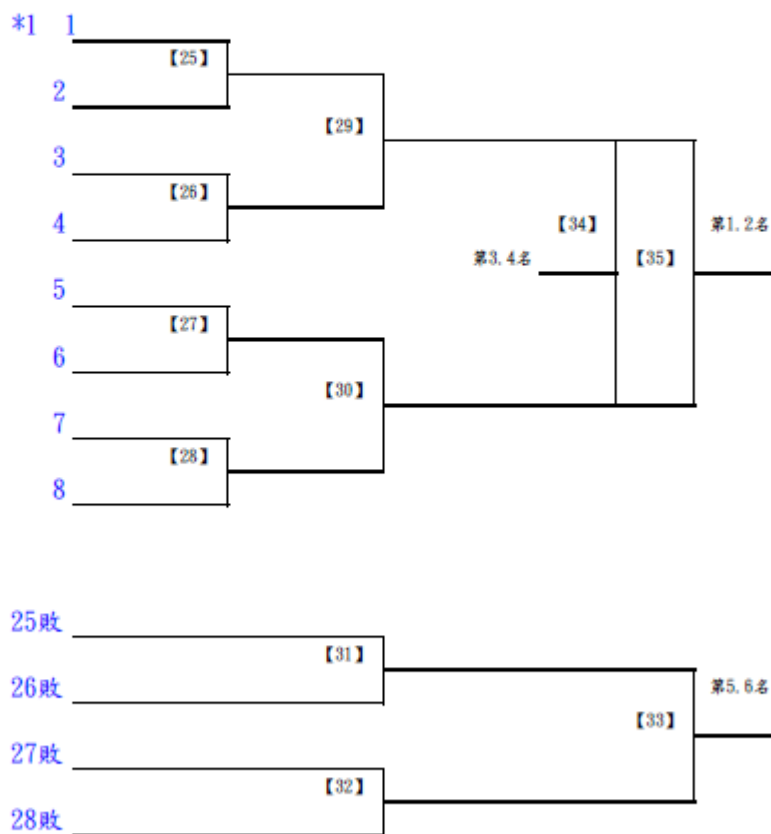



第60屆六堆運動會羽球競賽

社會女子雙打 共15籤

取 6 名

預賽：各組取 2 名晉級

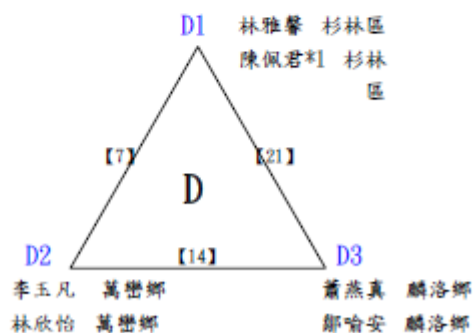
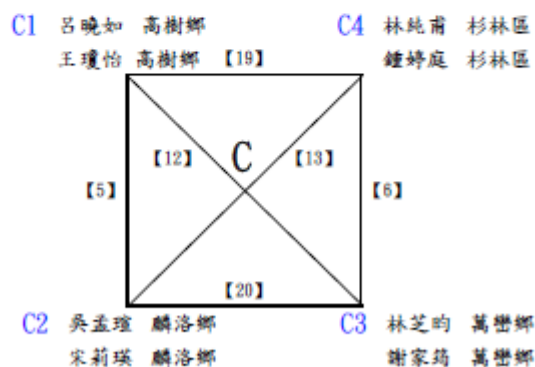
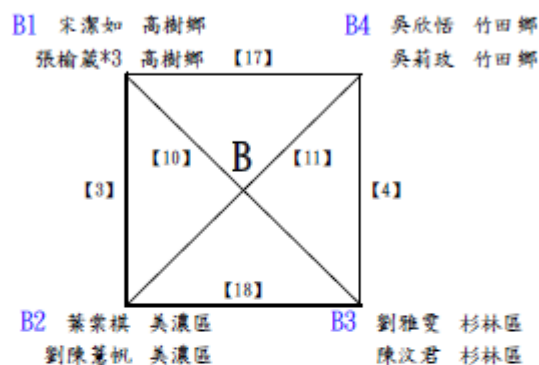
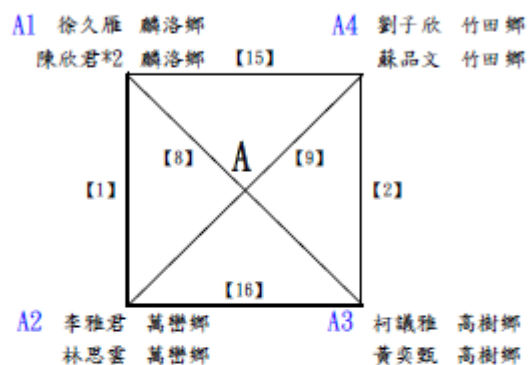

第60屆六堆運動會羽球競賽

社會女子雙打 共15籤

取 6 名

決賽：種子直接帶進位。

分組冠軍先抽3號籤，分組亞軍後抽2、4、5、7號籤，預賽循環同組抽到不重抽。

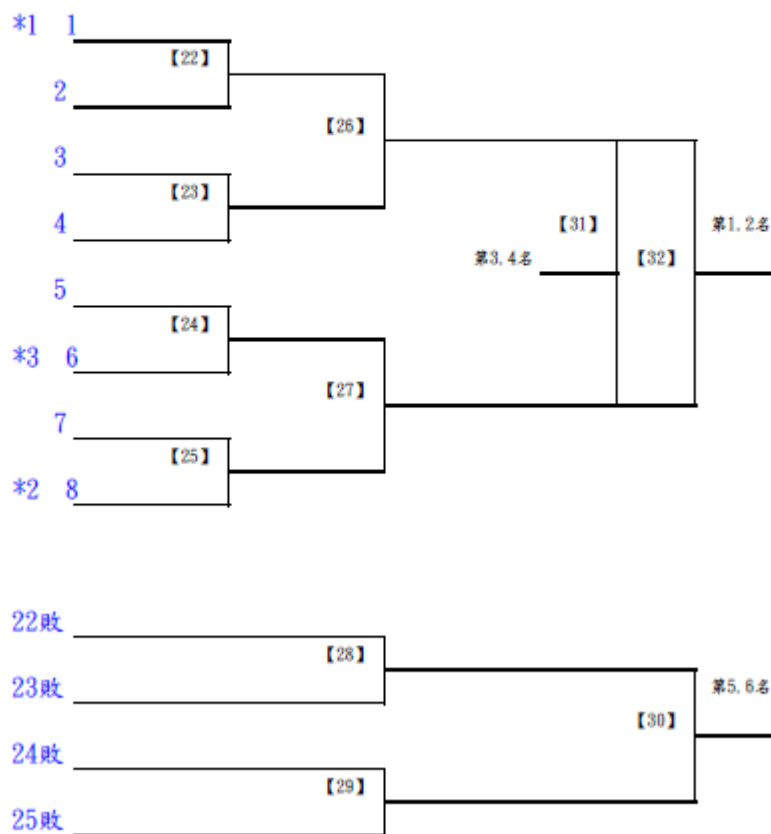

第60屆六堆運動會羽球競賽

壯年男子雙打 共9籤

取 6 名

預賽：各組取 2 名晉級

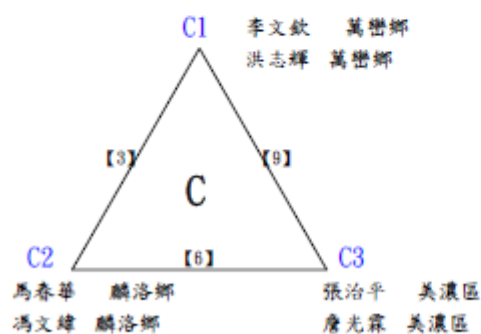
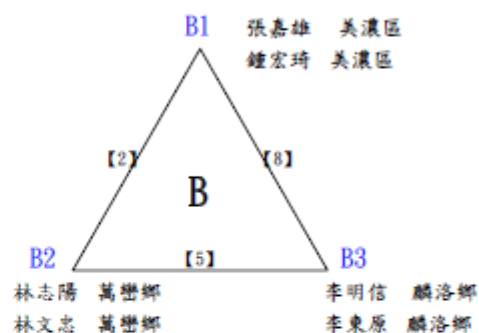
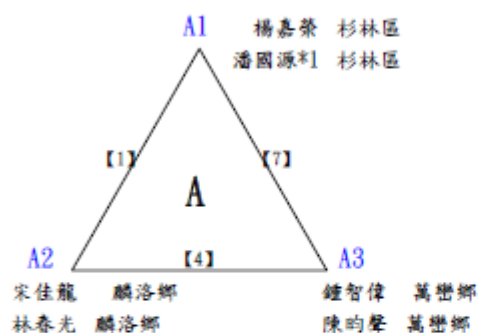

第60屆六堆運動會羽球競賽

壯年男子雙打 共9籤

取 6 名

決賽：分組冠軍先抽5、6號籤，分組亞軍後抽2、3、4號籤，預賽循環同組抽到不重抽。

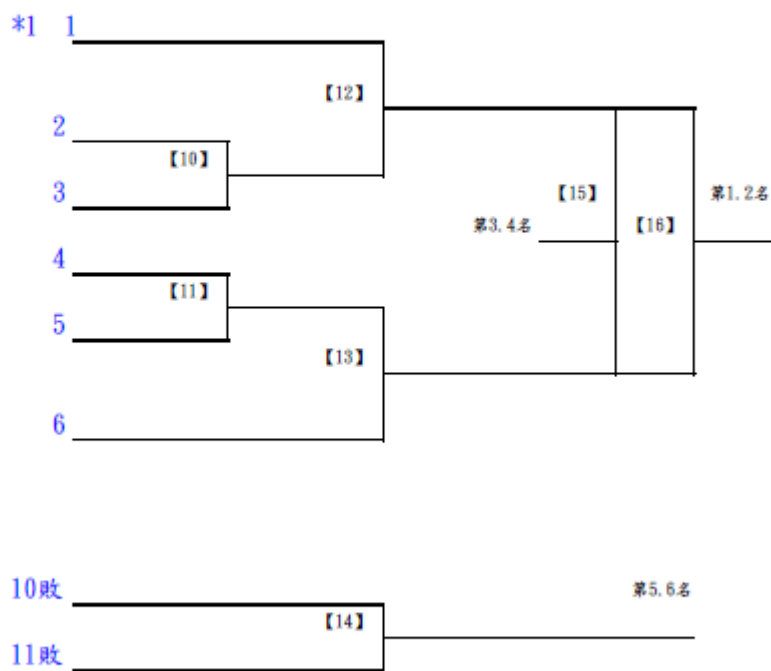

第60屆六堆運動會羽球競賽

國中男子單打 共13籤

取 6 名

預賽：各組取 2 名晉級

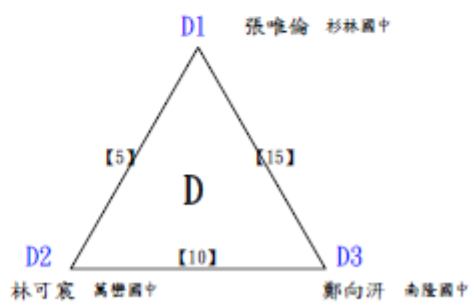
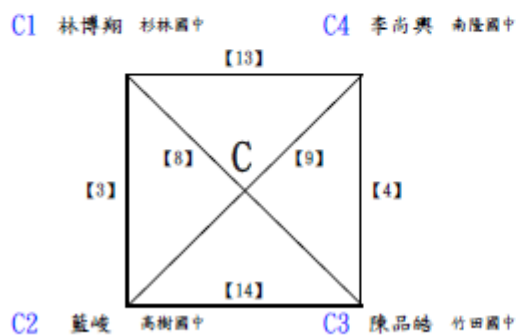
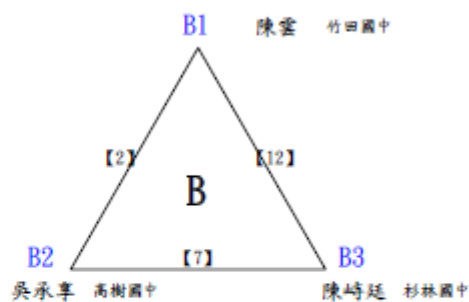
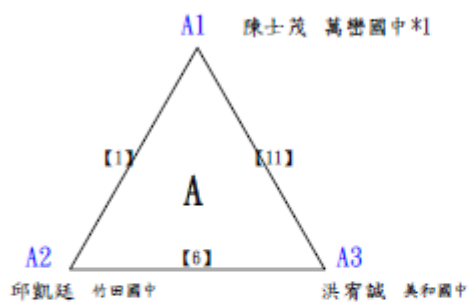

第60屆六堆運動會羽球競賽

國中男子單打 共13籤

取 6 名

決賽：種子直接帶進位。

分組冠軍先抽3、6、8號籤，分組亞軍後抽2、4、5、7號籤，預賽循環同組抽到不重抽。

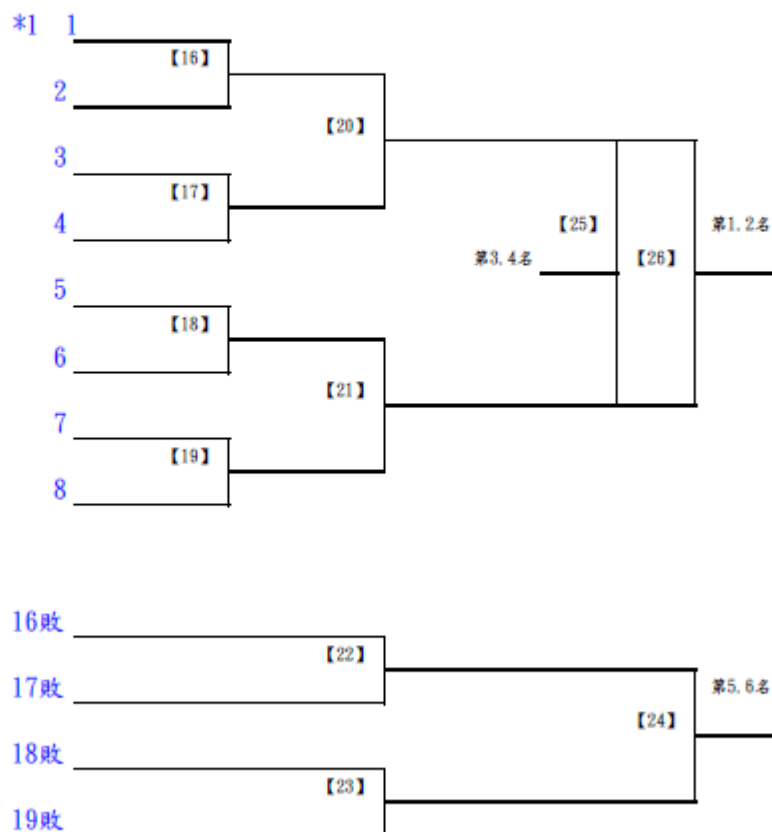

第60屆六堆運動會羽球競賽

國中女子單打 共7籤

取 5 名

預賽：各組取 2 名晉

級A1 余曉彤 萬豐國中

A4 唐睿涵 萬豐國中

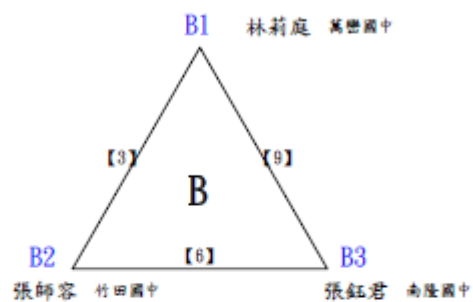
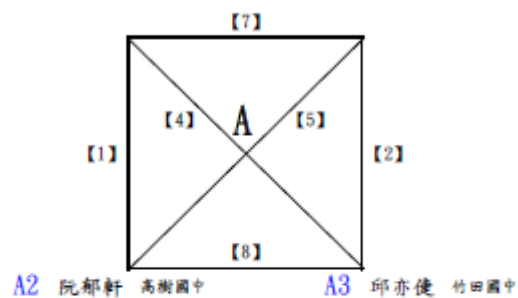

決賽：直接帶進位置

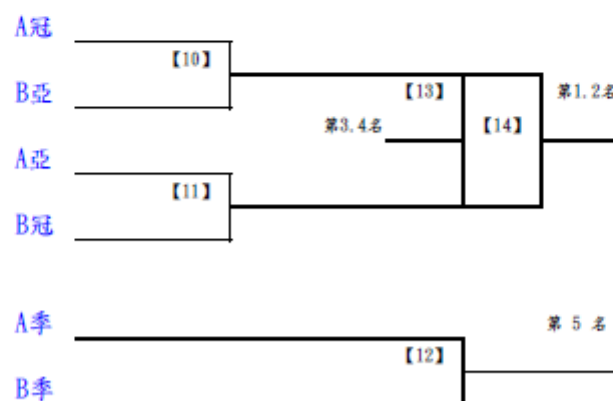

第60屆六堆運動會羽球競賽

國小男子單打 共6歲

取 4 名

預賽：各組取 2 名晉級

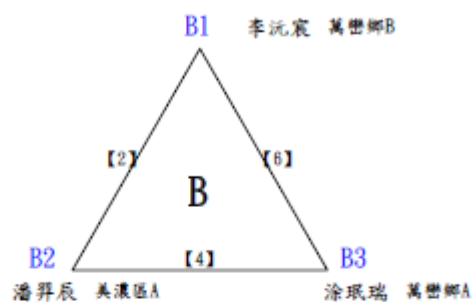
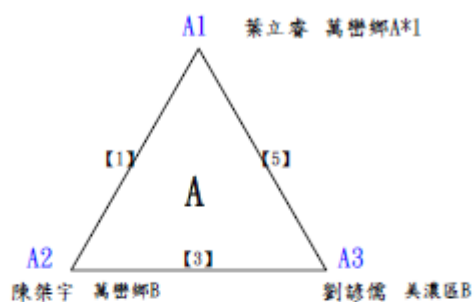

決賽：直接帶進位置

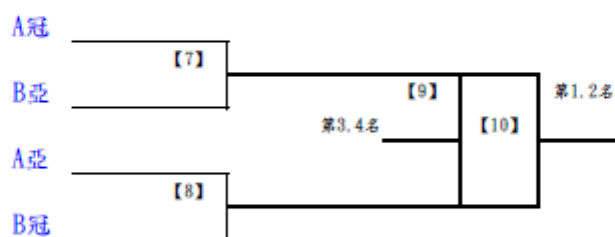

第60屆六堆運動會羽球競賽

國小女子單打 共2歲

取 1 名

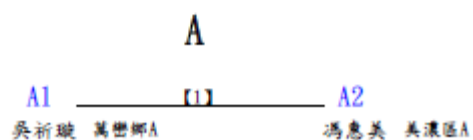



第60屆六堆運動會羽球競賽

國中男子雙打 共13組

取 6 名

預賽：各組取 2 名晉級

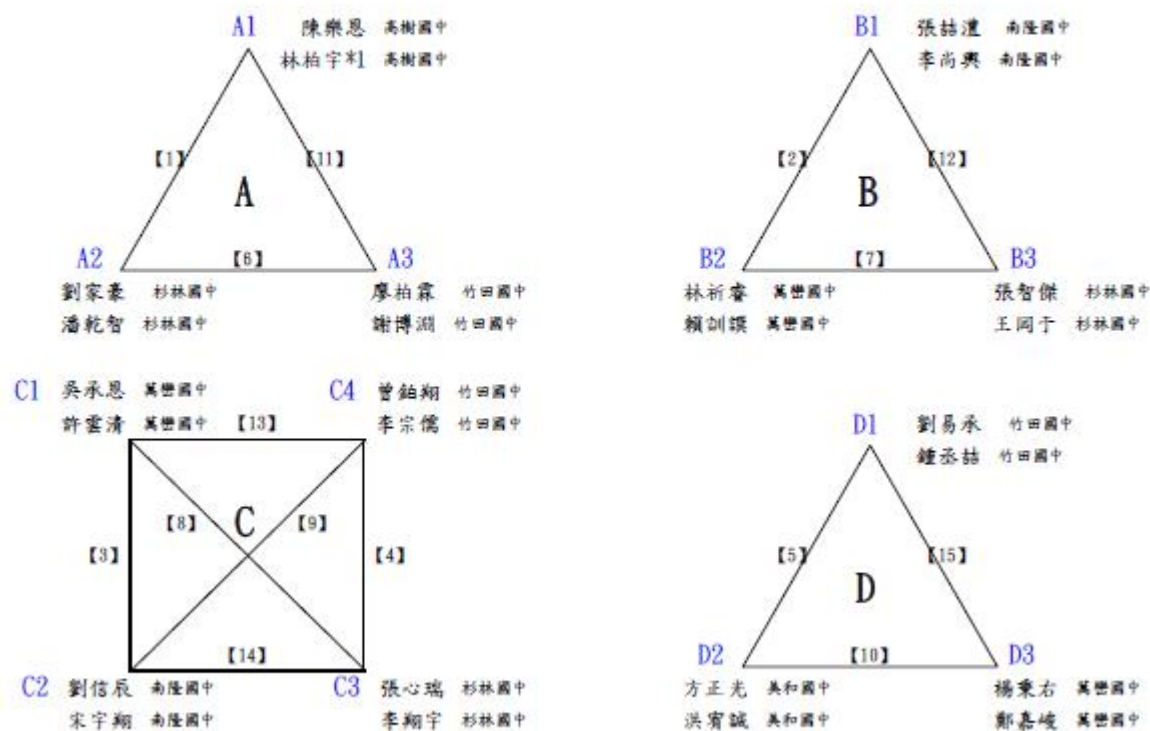

第60屆六堆運動會羽球競賽

國中男子雙打 共13籤

取 6 名

決賽：種子直接帶進位。

分組冠軍先抽3、6、8號籤，分組亞軍後抽2、4、5、7號籤，預賽循環同組抽到不重抽。

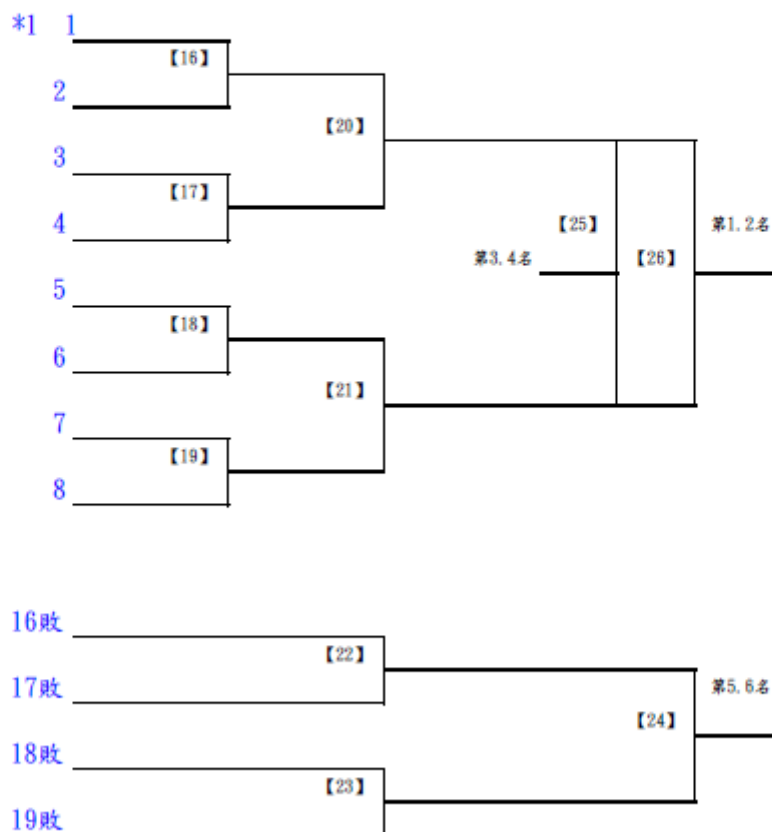

第60屆六堆運動會羽球競賽

國中女子雙打 共6籤

取 4 名

預賽：各組取 2 名晉級

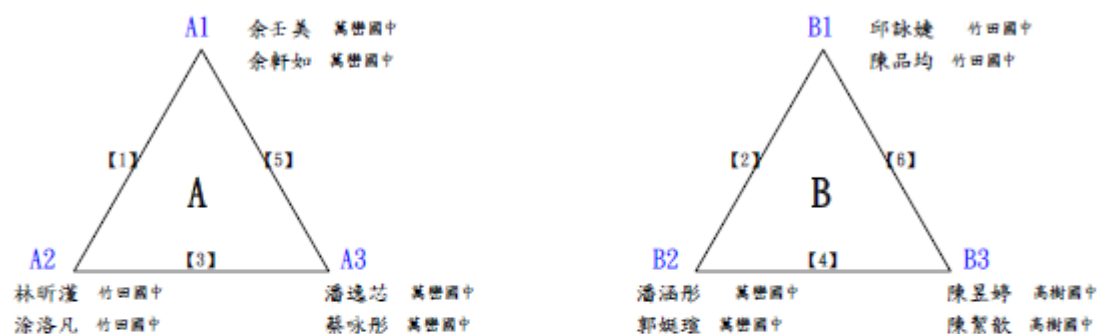

決賽：直接帶進位置

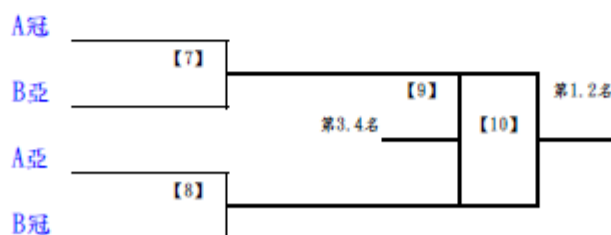

第60屆六堆運動會羽球競賽

國小男子雙打 共6籤

取 4 名

預賽：各組取 2 名晉級

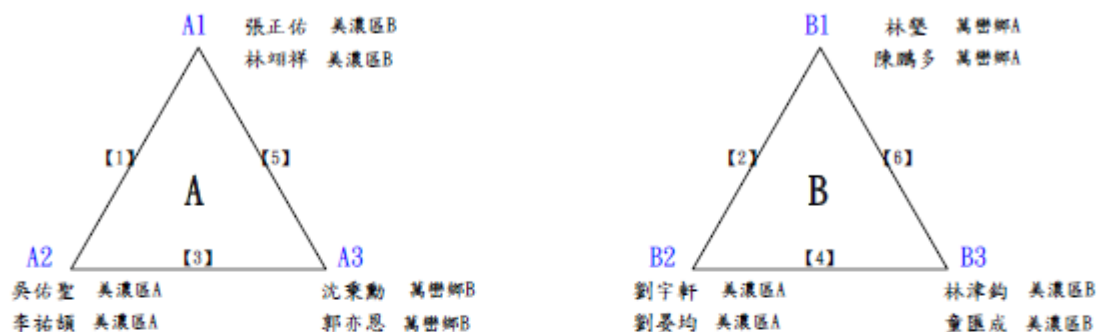

決賽：直接帶進位置

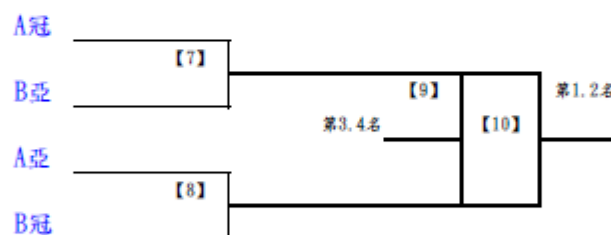

第60屆六堆運動會羽球競賽

國小女子雙打 共2籤

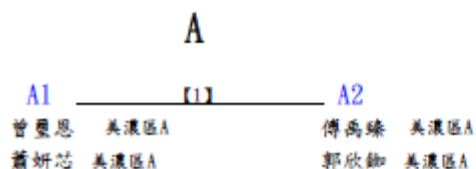

## 第60屆六堆運動會\_羽球項目 成績總表

比賽日期：114年2月15、16日

比賽場地：屏東縣美和科技大學體育館

項目	第一名	第二名	第三名	第四名	第五名	第六名	備註
社會男子組團體							共7籤
社會女子組團體							共5籤
壯年男子團體							共5籤
國中男子組團體							共3籤
國中女子組團體							共3籤
國小男子組團體							共6籤
國小女子組團體							共3籤
社會男子雙打							共16籤
社會女子雙打							共15籤
壯年男子雙打							共9籤
國中男子單打							共13籤
國中女子單打							共7籤
國小男子單打							共6籤
國小女子單打							共2籤
國中男子雙打							共13籤
國中女子雙打							共6籤
國小男子雙打							共6籤
國小女子雙打							共2籤

## 2025 年 60 屆六堆運動會客庄遊戰隊職員名單

### 一、社男 A

#### 1、內埔鄉

朱廷倫 郭兆莘 黃允成 黃湘誼 鍾沛穎

#### 2、美濃區

劉于正 宋國華 林琮偉 宋政翰

#### 3、新埤鄉

領隊:阮建國

阮建國 陳保凱 涂誌豪 陳國隆 陳亮元

#### 4、萬巒鄉

陳弘儒 陳家霖 鍾坤唐 侯少甫

#### 5、麟洛鄉

邱翊源 鍾俊光 林廷彥 林威政

### 二、社男 B

#### 1、美濃區

周建廷 鍾曉萍 謝皖麒 鍾漢元

#### 2、萬巒鄉

廖良棟 陳亮廷 李冠欣 林智揚 張朝俊

#### 3、麟洛鄉

崔守廉 鍾文浩 李唯泰 徐瑞昌

### 三、社女 A

#### 1、內埔鄉

賴育琳 鍾美姿 張喬安 黃紫芯 黃亮語

#### 2、六龜區

領隊:陳昱如

林欣怡 郭芝穎 黃瓊枝 郭荷亭 邱紫芸

#### 3、美濃區

王佩雯 謝沛昀 羅筱如 胡瀨云

#### 4、新埤鄉

領隊:鍾明君

鍾明君 尚慧敏 林琴蕙 曾郁容 廖君美

#### 5、萬巒鄉

領隊:洪嘉宏

陳秋月 鍾麗芬 薛依齡 李雅鈴 邱詩琪

#### 6、高雄市客委會

林欣怡 顏湘蓉 曾湘雯 尤瑞君 鍾菊珍

### 四、社女 B

#### 1、美濃區

楊佩芳 林芯卉 劉芷蕓 陳宥均

#### 2、萬巒鄉

領隊:羅世杰 執行教練:吳竣庭 管理:曾思潔 助理教練:潘郁琪

陳聖芳 陳婉君 張潔薇 蘇群媛 李圓湘

## 五、社女 C

### 1、萬巒鄉

領隊:李文欽

陳一萱 陳幸葦 歐雅芬 吳悅慈 劉月茹

## 六、壯年男 A

### 1、內埔鄉

領隊:朱遠航

朱遠航 胡仁杰 黃國芳 涂文彥 利文忠

### 2、美濃區

林清亮 宋瑞賢 羅文雄 朱育民

### 3、萬巒鄉

張焜曜 陳朝恩 林騰坤 賴李進 郭坤城

## 七、壯年男 B

### 1、內埔鄉

李富興 黃俊榮 湯景富 陳德政 陳有全

### 2、美濃區

劉紀明 謝永能 林柏宏 李玉忠

### 3、萬巒鄉

林雄鄉 李松宮 張松美 李河德 黃品勝

## 八、壯年男 C

### 1、萬巒鄉



林漢文 蔡森泰 林震鄉 林順坤 張世東

## 九、壯年女 A

### 1、內埔鄉

吳惠茹 梁淑霞 黃聖玉 黃淑貞 黃覺玉

### 2、美濃區

蕭嘉蓉 蔡碧雲 江淑瓊 龔青佩

### 3、萬巒鄉

林鶯芬 賴吳美華 陳竹枝 吳春連 林瑩珠

## 十、壯年女 B

### 1、美濃區

洪靖惠 李碧容 張雅婷 古采平

### 2、萬巒鄉

林美齡 梁雅芳 賴明珠 林鍾鳳娥 陳瑞美

## 十一、壯年女 C

### 1、萬巒鄉

吳芳枝 吳美芳 吳英芳 林艷芳 李雲虹

## 十二、國男 A

### 1、美和國中

領隊:王致皓 管理:劉慧莉

許亦騏 陳秉佑 廖勁勛 李健鈔 鄭又升

### 2、竹田國中

柯迦達 張中信 張閔齊 廖唯勝

### 3、美濃國中

領隊:利文鳳 管理:林江威  
顏少庭 鍾岳翰 杜柏宗 邱立睿 賴偉祈

### 4、南隆國中

領隊:李育維  
吳國棟 林秉宥 林浩軒 黃楷竣 劉敬儒

### 5、萬巒國中

領隊:陳朝賢 管理:羅坤志  
林祈睿 賴訓譔 郭晉璋 賴昊穎 曾誠星

## 十三、國男 B

### 1、美濃國中

領隊:利文鳳 執行教練:曾國光 管理:王滄廷  
陳柏翰 張祐寧 陳振源 謝洧丞 黃文杰

### 2、萬巒國中

領隊:陳朝賢 管理:羅坤志  
沈陽 林可宸 陳士茂 鄭嘉峻 吳昱頡

## 十四、國男 C

### 1、美濃國中

領隊:利文鳳 執行教練:鍾麒翔 管理:林冬燕  
葉 驪 張宏佑 郭申鴻 林祥睿 邱淮安

### 2、萬巒國中

領隊:陳朝賢 管理:羅坤志  
林俊安 蔡旻軒 范徐皓 張天耀 蘇濬承

## 十五、國女 A

### 1、美和國中

領隊:王致皓      管理:劉慧莉  
李依澄   廖鈺珍   利名芸   林宛萱   黃羽薰

### 2、竹田國中

涂洛凡   孫鈺晴   林昕滢   鄞玉婷

### 3、美濃國中

領隊:利文鳳      執行教練:馮志仁      管理:鍾麒翔  
馮詩貽   黃靚云   劉晏姸   馮怡晴

### 4、南隆國中

領隊:李育維  
張芷瑄   黃丞妤   黃沛緹   劉子翎   羅沛暄

### 5、萬巒國中

領隊:陳朝賢      管理:羅坤志  
潘家萱   陳韻安   李昀芯   簡   玟   唐睿勤

## 十六、國女 B

### 1、竹田國中

劉暄淇   陳言熙   邱子宸   鍾羽筑

## 十七、小男 A

### 1、內埔鄉

領隊:趙信光  
郭宗雲   陳彥睿   陳廷恩   鍾佳縉   黃翹翔

## 2、美濃區

領隊:鍾一哲 執行教練:王季瑜 管理:張加和 助理教練:盧貞好  
楊閔善 柯翰智 鍾宇真 楊宥楨 溫敏瑄

## 3、萬巒鄉

領隊:黃俊傑 執行教練:蔡蓁妍 助理教練:鍾坤霖  
張峻碩 劉佳楷 吳宇恩 林則韋 潘宥凱

## 十八、小男 B

### 1、內埔鄉

領隊:陳坤益  
黃子睿 陳子睿 鍾皓宇 賴宥廷 邱翰川

### 2、萬巒鄉

領隊:黃俊傑 執行教練:蔡蓁妍 助理教練:鍾坤霖  
徐唯宸 洪宥恩 宋恩齊 劉宥廷 潘宥鈞

## 十九、小男 C

### 1、內埔鄉

領隊:陳文璋  
林昱陞 劉品辰 曾柏縉 陳睿榆 涂嘉騰

### 2、萬巒鄉

領隊:洪嘉宏  
林冠岑 李沅宸 吳致丞 林祝熙 林 墾

## 二十、小女 A

### 1、內埔鄉

曾芯妤 涂倚慈 張又心 傅于恩 劉羽棠

## 2、美濃區

領隊:鍾一哲 執行教練:王季瑜 管理:張加和 助理教練:盧貞好  
陳惟玲 鍾潔好 鍾采歆 黃橘彤 黃麗尹

## 3、萬巒鄉

領隊:黃俊傑 執行教練:蔡蓁妍 助理教練:郭銘宏  
廖宸萱 陳宥安 吳宇涵 徐苡庭 潘宥蓁

## 4、麟洛鄉

領隊:吳合惠 執行教練:林文彬 管理:郭月玲  
黃蕙庭 劉宇晴 陳凱妍 徐以樂

## 二十一、小女 B

### 1、內埔鄉

領隊:張家綺  
林瓏初 林昀霓 毛奕穎 陳宥芊 涂芮綺

### 2、萬巒鄉

領隊:黃俊傑 執行教練:蔡蓁妍 助理教練:郭銘宏  
鄭宇彤 涂芯瑜 宋恩妮 劉冠儀 潘宥芯

## 二十二、小女 C

### 1、內埔鄉

吳明芸 曾詡諗 陳苡安 洪翊晨 鍾佩蓮

### 2、萬巒鄉

領隊:羅世杰 執行教練:潘郁琪 管理:吳竣庭 助理教練:曾思潔  
黃雨晴 潘詠晴 王晨妍 陳柏好 陳芊蓉

## 二十三、警消男子 A

### 1、麟洛消防分隊

陳智森 李衛文 李坤山 梁家福 林志榮

## 二十四、警消男子 B

### 1、麟洛消防分隊

張智茗 徐建宇 沈杰翰 李建達 林瑞豐

## 2025年60屆六堆運動會客庄遊戰比賽名單

## 一、社男組

內埔鄉 A：郭兆葦 黃允成 黃湘誼 朱廷倫 鍾沛穎  
 美濃區 A：宋國華 宋政翰 劉于正 林琮偉  
 美濃區 B：謝皖麒 鍾曉萍 鍾漢元 周建鈺  
 新埤鄉 A：涂誌豪 陳保凱 陳國隆 阮建國 陳亮元  
 萬巒鄉 A：陳家霖 陳弘儒 鍾坤唐 侯少甫  
 萬巒鄉 B：廖良棟 張朝俊 李冠欣 林智揚 陳亮廷  
 麟洛鄉 A：邱翊源 鍾俊光 林威政 林廷彥  
 麟洛鄉 B：崔守廉 徐瑞昌 鍾文浩 李唯泰

## 二、社女組

內埔鄉 A：賴育琳 黃亮語 黃紫芯 鍾美姿 張喬安  
 六龜區 A：邱紫芸 林欣怡 郭芝穎 郭荷亭 黃瓊枝  
 美濃區 A：謝沛昀 王佩雯 羅筱如 胡瀨云  
 美濃區 B：陳宥均 劉芷蕓 林芯卉 楊佩芳  
 新埤鄉 A：曾郁容 林琴蕙 尚慧敏 鍾明君 廖君美  
 萬巒鄉 A：薛依齡 李雅鈴 陳秋月 邱詩琪 鍾麗芬  
 萬巒鄉 B：陳婉君 蘇群媛 李圓湘 陳聖芳 張潔薇  
 萬巒鄉 C：陳一萱 陳幸葦 劉月茹 吳悅慈 歐雅芬  
 高雄市客委會 A：曾湘雯 顏湘蓉 林欣怡 尤瑞君 鍾菊珍

## 三、壯年男組

內埔鄉 A：利文忠 涂文彥 黃國芳 朱遠航 胡仁杰  
 內埔鄉 B：陳德政 陳有全 黃俊榮 湯景富 李富興  
 美濃區 A：林清亮 宋瑞賢 朱育民 羅文雄  
 美濃區 B：林柏宏 劉紀明 李玉忠 謝永能  
 萬巒鄉 A：賴李進 郭坤城 陳朝恩 張焜曜 林騰坤  
 萬巒鄉 B：林雄鄉 張松美 黃品勝 李松宮 李河德  
 萬巒鄉 C：林漢文 張世東 林震鄉 林順坤 蔡森泰

## 四、壯年女組

內埔鄉 A：黃淑貞 黃聖玉 黃覺玉 吳惠茹 梁淑霞  
 美濃區 A：江淑瓊 蔡碧雲 蕭嘉蓉 龔青佩  
 美濃區 B：洪靖惠 張雅婷 李碧容 古采平

萬巒鄉 A：吳春連 賴吳美華 林瑩珠 陳竹枝 林鶯芬  
萬巒鄉 B：梁雅芳 賴明珠 陳瑞美 林美齡 林鍾鳳娥  
萬巒鄉 C：吳美芳 吳芳枝 吳英芳 李雲虹 林艷芳

## 五、國男組

美和國中 A：鄭又升 李健鈞 許亦騏 陳秉佑 廖勁勛  
竹田國中 A：張閔齊 廖唯勝 張中信 柯迦達  
美濃國中 A：鍾岳翰 杜柏宗 賴偉祈 顏少庭 邱立睿  
美濃國中 B：張祐寧 陳振源 謝滄丞 陳柏翰 黃文杰  
美濃國中 C：郭申鴻 葉 驪 林祥睿 邱淮安 張宏佑  
南隆國中 A：劉敬儒 吳國棟 林浩軒 黃楷竣 林秉宥  
萬巒國中 A：曾誠星 賴昊穎 林祈睿 賴訓譔 郭晉璋  
萬巒國中 B：沈 陽 鄭嘉峻 陳士茂 林可宸 吳昱頡  
萬巒國中 C：范徐皓 蔡旻軒 蘇濬承 林俊安 張天耀

## 六、國女組

美和國中 A：林宛萱 黃羽薰 利名芸 廖鈺珍 李依澄  
竹田國中 A：林昕滢 涂洛凡 鄞玉婷 孫鈺晴  
竹田國中 B：劉暄淇 邱子宸 鍾羽筑 陳言熙  
美濃國中 A：馮詩貽 黃靚云 劉晏妘 馮怡晴  
南隆國中 A：黃丞妤 黃沛緹 劉子翎 羅沛暄 張芷瑄  
萬巒國中 A：李昀芯 潘家萱 簡 玟 唐睿勤 陳韻安

## 七、小男組

內埔鄉 A：陳廷恩 陳彥睿 黃詡翔 郭宗雲 鍾佳縉  
內埔鄉 B：黃子睿 賴宥廷 邱翰川 鍾皓宇 陳子睿  
內埔鄉 C：涂嘉騰 陳睿榆 曾柏縉 林昱陞 劉品辰  
美濃區 A：楊閔善 溫敏瑄 鍾宇真 柯翰智 楊宥楨  
萬巒鄉 A：潘宥凱 林則韋 劉佳楷 吳宇恩 張峻碩  
萬巒鄉 B：徐唯宸 潘宥鈞 劉宥廷 宋恩齊 洪宥恩  
萬巒鄉 C：李沅宸 林冠岑 林 壑 林祝熙 吳致丞

## 八、小女組

內埔鄉 A：張又心 曾芯妤 傅于恩 劉羽棠 涂倚慈  
內埔鄉 B：涂芮綺 林昀霓 林瓏初 毛奕穎 陳宥芊  
內埔鄉 C：吳明芸 陳苡安 曾詡詒 鍾佩蓮 洪翊晨  
美濃區 A：陳帷玲 黃橋彤 黃麗尹 鍾潔好 鍾采歆



萬巒鄉 A：廖宸萱 潘宥綦 徐苡庭 陳宥安 吳宇涵

萬巒鄉 B：宋恩妮 涂芯瑜 潘宥芯 鄭宇彤 劉冠儀

萬巒鄉 C：陳柏好 陳芊蓉 潘詠晴 王晨妍 黃雨晴

麟洛鄉 A：徐以樂 黃蕙庭 劉宇晴 陳凱妍

## 九、警消男子 A 組

麟洛消防分隊 A：李坤山 李衛文 林志榮 梁家福 陳智森

## 十、警消男子 B 組

麟洛消防分隊 B：李建達 林瑞豐 沈杰翰 張智茗 徐建宇

## 2025年第60屆六堆運動會客庄遊戰秩序表

比賽日期：114年3月1日

比賽場地：內埔國中體育館與規畫路線

時間	項目	地點	備註
07:40-08:00	工作人員報到	內埔國中	
08:00-09:00	工作人員開工	內埔國中與周邊	場地布置
09:00-09:30	賽事選手報到	內埔國中	佈點組-開始佈點
09:30-09:50	比賽程序說明	內埔國中	
09:40-09:50	嘉賓代表試跑出發	內埔國中	賽事說明
09:50	順點賽點名	內埔國中	● 國小組、親子組、雙人組於內埔國中內舉辦 ● 國中組、社會組、壯年組、警消組於內埔國中及周邊舉辦
10:00	順點賽出發	內埔國中與周邊	
11:55	關門		佈點組-撤點
12:10	成績公告	內埔國中體育館	
12:10-12:40	比賽成績申複		
13:00	頒獎		
13:00-13:30	場復&工作人員合影		

## 2025年60屆六堆運動會慢速壘球隊職員名單

### 一、社會

#### 1、內埔鄉

領隊:周賢智

鍾俊輝	莊國裕	劉佳杰	傅龍暉	徐明孝	李智泓	張旭葳	張智翔	曾奕儒
劉哲廷	鍾彥輝	吳銘儒	陳鴻義	鍾旻宏	曾育仁	邱文治	陳俊宇	李易倫
劉光甯								

#### 2、長治鄉

領隊:曾永光      執行教練:陳穩仕

胡順勇	胡庭倫	沈信宏	陳偉雄	陳東聖	曾義翔	鍾冠屏	邱世麒	黃義文
邱奕彰	林建廷	杜狄恩	羅元廷	余睿淳	羅益偉	陳榮揚	李勝文	張耀元
黃嘉寯	邱清善							

#### 3、美濃區

蕭國棟	張雙河	劉智奇	林俊廷	劉文元	徐尉傑	鍾建文	郭期仁	傅煥文
張晟明	吳嘉隆	羅政昇	曾國銘	陳俊璋	蕭世揚	林晃立	林恆宇	

#### 4、高樹鄉

領隊:許瓊玉      執行教練:劉怡萱

劉秋林	楊郟進	劉蔡融	廖進民	陳冠宇	潘瑞璋	鄭銘輝	許建龍	陳明佳
范進寶	陳志宏	黃政翰	黃紘恩	黃政翔	鄭兆晏	鄭哲育	利振昌	鄒亞庭
楊志榮	曹家瑋							

#### 5、萬巒鄉

領隊:林國順      執行教練:林以琳      管理:楊國暉

潘瑞勳	潘哲勳	陳文南	鍾達仁	劉逸民	李懷謙	潘健綜	潘寬聲	郭茂成
潘啓成	潘啓忠	陳文其	陳昱欽	張峻銘	鍾岡志	張志中	林義富	張鈞毅
黃文傑	李建宏							

6、麟洛鄉

領隊:廖龍依      執行教練:徐國耀      管理:于友江  
徐楷程    廖慶宇    傅柏薰    蕭定璿    陳皆智    邱志文    吳俊賢    張育寧    鍾健景  
陳展杰    林哲正    吳智平    徐維良    謝易輝    蔡芝彥    蔡忻繁    陳冠融    林春光

## 2025年60屆六堆運動會慢速壘球比賽名單

## 一、社會組

內埔鄉：	張智翔	曾育仁	邱文治	鍾彥輝	鍾旻宏	李易倫	莊國裕	李智泓	傅龍暉	吳銘儒
	徐明孝	陳俊宇	陳鴻義	劉佳杰	劉光甯	劉哲廷	張旭葳	鍾俊輝	曾奕儒	
長治鄉：	曾義翔	邱世麒	鍾冠屏	黃義文	羅益偉	邱奕彰	張耀元	李勝文	胡庭倫	胡順勇
	余睿淳	沈信宏	邱清善	陳東聖	陳榮揚	杜狄恩	陳偉雄	黃嘉騫	林建廷	羅元廷
美濃區：	劉智奇	張晟明	林晃立	羅政昇	鍾建文	吳嘉隆	張雙河	傅煥文	郭期仁	徐尉傑
	陳俊瑋	林俊廷	蕭世揚	蕭國棟	曾國銘	林恆宇	劉文元			
高樹鄉：	陳志宏	黃紘恩	劉秋林	劉蔡融	楊志榮	陳明佳	楊郟進	范進寶	利振昌	鄒亞庭
	廖進民	鄭兆晏	鄭哲育	曹家瑋	陳冠宇	黃政翔	鄭銘輝	黃政翰	潘瑞璋	許建龍
萬巒鄉：	陳文其	林義富	鍾岡志	陳文南	劉逸民	李建宏	張鈞毅	李懷謙	陳昱欽	潘健綜
	鍾達仁	潘哲勳	郭茂成	潘啓忠	潘啓成	潘寬聲	張峻銘	潘瑞勳	張志中	黃文傑
麟洛鄉：	謝易輝	鍾健景	邱志文	張育寧	吳俊賢	傅柏薰	吳智平	蔡忻繁	陳皆智	蔡芝彥
	廖慶宇	徐楷程	徐維良	林哲正	蕭定璿	陳冠融	陳展杰	林春光		

## 2025 年第 60 屆六堆運動會慢速壘球秩序表

比賽日期：114 年 2 月 23 日、3 月 2 日

比賽地點：美和中學棒球場

社會組團體：6隊取4名(分2組，每組取2名進決賽)

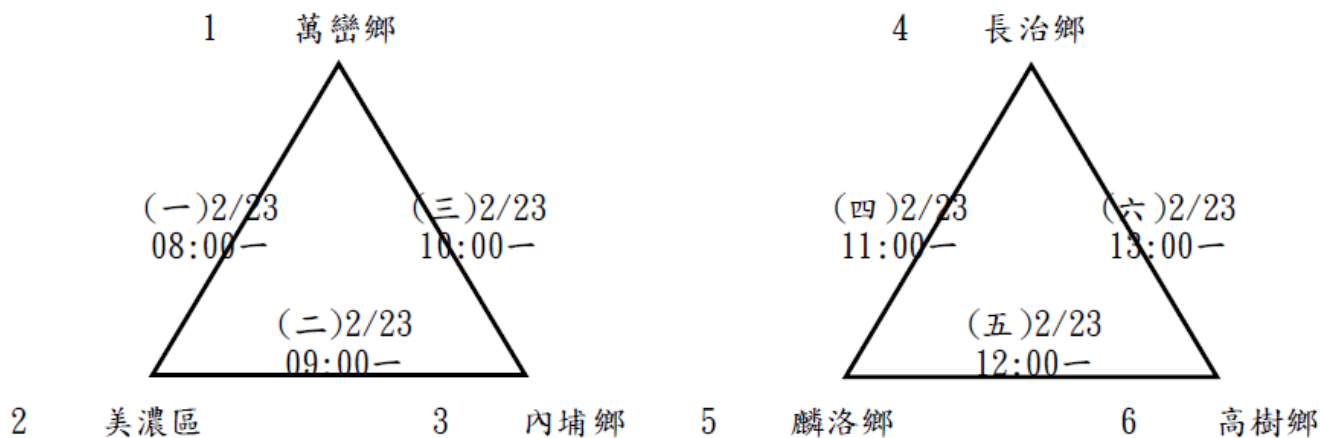

### 決賽

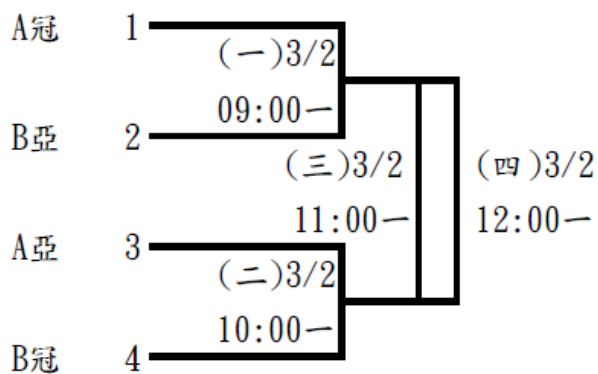

## 2025年60屆六堆運動會網球隊職員名單

### 一、社會

#### 1、內埔鄉

領隊:李森源

郝晉 邱勇傑 李功棋 張文忠 黃煥傑 黃正義 周文生 李誠育

#### 2、長治鄉

領隊:陳榮順 執行教練:劉文仕

徐永明 羅秋生 黃景平 李進興 曾仁宗 賴昆光 曹家珍 劉建麟

#### 3、新埤鄉

領隊:涂德松 執行教練:曾繁義 管理:陳秀麟

涂德松 孔建嘉 孔建豐 張鳳琦 謝治民 謝瑞棋 孔乃文 孔明鄉

#### 4、萬巒鄉

領隊:唐貞觀

李志鴻 李聖雄 陳威榮 曾祥恩 黃彥旭 蔡政翰 鍾志宏 林志萍

## 2025年60屆六堆運動會網球比賽名單

### 一、社會組

#### 1、團體

內埔鄉：邱勇傑 李功棋 郝 晉 黃正義 黃煥傑 周文生 李誠育 張文忠  
長治鄉：曹家珍 曾仁宗 賴昆光 黃景平 劉建麟 李進興 羅秋生 徐永明  
新埤鄉：謝瑞棋 孔乃文 孔建嘉 孔建豐 孔明鄉 涂德松 張鳳琦 謝治民  
萬巒鄉：黃彥旭 曾祥恩 李志鴻 鍾志宏 李聖雄 陳威榮 林志萍 蔡政翰



### 2025 年第 60 屆六堆運動會網球秩序表

比賽日期：114 年 3 月 1 日

比賽地點：東勢國小網球場

社會混合組：4隊取2名

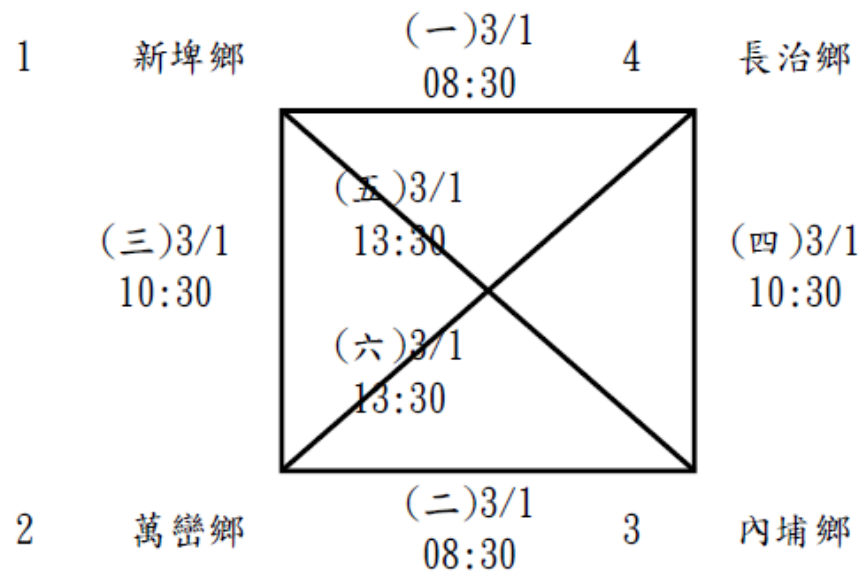

## 2025年60屆六堆運動會排球隊職員名單

### 一、社男 A

#### 1、內埔鄉

領隊:柯德仁      執行教練:謝孟佑      管理:邱柏誠      助理教練:劉英哲  
林俊宇   陳禾宸   林忠仕   溫展焜   潘乃豪   林慶仁   林俊逸   葉子嘉   陳文賢  
徐世明

#### 2、佳冬鄉

傅世昌   紀孟辰   邱子瑋   郭宏嘉   陳敬中   方瑞照   彭金偉   王世文   詹明哲

#### 3、美濃區

領隊:周照棟      執行教練:范吉元      管理:戴慶輝      助理教練:鍾智超  
陳彥均   林奇鎰   劉俊彥   李奇衡   鄭笙元   黃耀鼎   張景貴   賴岳星   蕭漢龍  
劉炳明

#### 4、新埤鄉

謝豐澤   鄒毓偉   鄒毓凱   戴家瑞   張志文   張智元   涂見賓   張志忠   孔親一  
戴士傑   張丞喆   張志強

#### 5、萬巒鄉

廖瑋中   梁亞瑟   江晨瑞   李柏翰   林玄典   江晨豪   李伯恩   李曉宗

### 二、社男 B

#### 1、內埔鄉

領隊:高達群      執行教練:林耘維      管理:吳學群      助理教練:陳建龍  
熊梓瑋   熊梓銘   周士平   楊竣羽   高羊羽宸   徐浚皓   鄭志良   鍾子翔   鍾子俊  
涂豐閔   涂智鈞   陳俊宇

#### 2、萬巒鄉

領隊:鍾壬暢 執行教練:林彥騰  
林建維 陳冠銘 鍾竣宇 鍾博宇 林彥廷 林育德 劉俊男 蔡徐翊

### 三、社女 A

#### 1、內埔鄉

領隊:陳家仁 執行教練:廖永宏 管理:邱莉雯 助理教練:李玟欣  
鍾侑芹 鍾依潔 袁挹倫 蔡怡伶 陳姿佑 周佩玟 李瑄 邱美珍 謝宜倫  
王俞惠 楊絲寒 孫盈茹

#### 2、美濃區

領隊:曾淑仁 執行教練:吳秉庭 管理:羅元君 助理教練:宋美玲  
林佳怡 黃芊燕 王素娥 李松蓉 鍾雅萍 陳貴芳 劉芷熏 葉映辰 李和諭  
陳玉燕 羅巧楨 郭雅玲

#### 3、新埤鄉

張妍臻 張佳鈺 張冠婷 陳惠珊 賴嘉玲 張嘉芸 張嘉凌 陳思璇 林芳汝

### 四、社女 B

#### 1、內埔鄉

領隊:柯志譚 執行教練:陳源育 管理:周博信 助理教練:陳碩明  
謝佩芬 張春玉 李思筠 李玟欣 孫梅芳 周佩祺 戴榮真 李奕青

### 五、國男 A

#### 1、內埔國中

領隊:楊蕙萍 執行教練:曾永安 管理:宋燕鳳 助理教練:楊富傑  
葉子漢 羅予宸 張單佑 李崑霆 龔靖 李羿 胡耿翔 陳佳樂

### 六、國男 B

#### 1、內埔國中

領隊:楊蕙萍 執行教練:曾永安 管理:蔡婉恩 助理教練:楊富傑  
金祈佑 羅于捷 賴君為 何宥廷 白山 李紹恩 郭品雋 吳家豐 劉子睿

鄭雋 陳思翰

## 七、國女 A

### 1、內埔國中

領隊:楊蕙萍 執行教練:楊富傑 管理:林鈴蓉 助理教練:曾永安  
邱承璽 林颯岑 賴琳恩 鄭怡汝 鄧子嫻 曾郁涵 李禹琪 劉庭雯 李宥慈  
謝沂恩 邱承臨 李昀宸

## 八、小男 A

### 1、內埔鄉

領隊:張文忠 執行教練:陳冠宇 管理:陳俊義 助理教練:李婉蓉  
邱鈺昇 鄭兆幃 溫秉軒 陳奕升 吳昕諺 陳林威廉 張琮揮 江東道 林品宏  
潘允聖 李科佑 鍾允謙

## 九、小女 A

### 1、內埔鄉

領隊:曾智盟 執行教練:李婉蓉 管理:林志鴻 助理教練:陳冠宇  
劉婧萊 林俐 張芮瑜 吳芯妤 詹芮安 蘇唯捷 林芮晴 宋恩彤 潘一靚  
陳筱曦 江東瑾 李品霓

## 十、壯男 A

### 1、內埔鄉

領隊:余旭雄 執行教練:賴吉元 管理:陳永明 助理教練:邱博玉  
葉日展 曾永正 鄭峰茂 黃樹明 鍾幹松 熊增喜 鍾智仁

### 2、佳冬鄉

領隊:林照洋 執行教練:潘慧華 管理:蕭晉華  
李天寶 周敏正 羅雯杰 林進成 鍾智龍

### 3、長治鄉

領隊:涂建成 執行教練:蔡沛典

蔡沛典 涂建成 陳榮富 陳金彰 徐偉唐 徐偉倫

#### 4、美濃區

領隊:李義雄 執行教練:李羨婷 管理:林家偉 助理教練:王永傑  
劉建茂 劉政男 黃權茂 羅東炫 蕭連灯 李松生 劉炳祥 曾達峯

#### 5、新埤鄉

領隊:謝光斌 執行教練:謝光進 管理:鄒關禮  
鄒關禮 葉慶雄 林國瑞 羅明忠 葉慶瑞 潘鳴峰

#### 6、萬巒鄉

領隊:許美嬌 執行教練:李仲謙 管理:林采葳  
陳皆儒 郭士傑 林常榮 宋造明

### 十一、壯男 B

#### 1、內埔鄉

領隊:鍾祥竣 執行教練:賴子鴻 管理:李建霖 助理教練:孫偉中  
鍾智超 陳永南 張欽泉 邱國玉 賴國興 廖家宏 孫偉中 林文彬

## 2025 年 60 屆六堆運動會排球比賽名單

## 一、社男組

## 1、六人制

內埔鄉 A： 林忠仕 潘乃豪 陳禾宸 林慶仁 葉子嘉 林俊宇 林俊逸 徐世明 溫展焜 陳文賢  
 內埔鄉 B： 徐浚皓 熊梓璋 周士平 高羊羽宸 熊梓銘 鄭志良 楊竣羽 鍾子俊 鍾子翔 涂智鈞 陳俊宇 涂豐閔  
 佳冬鄉 A： 方瑞照 王世文 紀孟辰 詹明哲 傅世昌 彭金偉 邱子瑋 陳敬中 郭宏嘉  
 美濃區 A： 劉炳明 黃耀鼎 鄭笙元 李奇衡 蕭漢龍 張景貴 林奇鎰 賴岳星 陳彥均 劉俊彥  
 新埤鄉 A： 鄒毓偉 戴士傑 鄒毓凱 戴家瑞 孔親一 張丞喆 張志強 張志忠 張志文 涂見賓  
 謝豐澤 張智元  
 萬巒鄉 A： 林玄典 廖瑋中 李伯恩 梁亞瑟 李曉宗 江晨瑞 李柏翰 江晨豪  
 萬巒鄉 B： 林育德 鍾博宇 蔡徐翊 鍾竣宇 陳冠銘 林建維 林彥廷 劉俊男

## 二、社女組

## 1、六人制

內埔鄉 A： 蔡怡伶 袁挹倫 陳姿佑 周佩玟 李瑄 謝宜倫 孫盈茹 楊絲寒 邱美珍 鍾侑芹  
 王俞惠 鍾依潔  
 內埔鄉 B： 戴榮真 李奕青 李思筠 李玟欣 謝佩芬 周佩祺 孫梅芳 張春玉  
 美濃區 A： 王素娥 李和諭 羅巧楨 鍾雅萍 葉映辰 劉芷熏 李松蓉 林佳怡 陳玉燕 陳貴芳  
 黃芊燕 郭雅玲  
 新埤鄉 A： 張嘉芸 張嘉凌 陳思璇 陳惠珊 賴嘉玲 林芳汝 張佳鈺 張冠婷 張妍臻

## 三、國男組

## 1、六人制

內埔國中 A： 羅予宸 胡耿翔 葉子漢 張單佑 陳佳樂 李崱霆 龔 靖 李 羿  
 內埔國中 B： 羅于捷 賴君為 何宥廷 郭品雋 劉子睿 鄭雋 吳家豐 金祈佑 陳思翰 李紹恩  
 白 山

## 四、國女組

## 1、六人制

內埔國中 A： 賴琳恩 邱承璽 邱承臨 鄧子嫻 鄭怡汝 劉庭雯 曾郁涵 李宥慈 李昀宸 李禹

琪  
林姍岑 謝沂恩

## 五、小男組

### 1、六人制

內埔鄉 A： 鄭兆幃 鍾允謙 陳奕升 陳林威廉 吳昕諺 張琮揮 李科佑 林品宏 江東道 溫秉  
軒  
潘允聖 邱鈺昇

## 六、小女組

### 1、六人制

內埔鄉 A： 潘一靚 蘇唯捷 詹芮安 陳筱曦 劉婧蓁 吳芯妤 宋恩彤 張芮瑜 李品霓 林 俐  
林芮晴 江東瑾

## 七、壯男組

### 1、四人制

內埔鄉 A： 曾永正 葉日展 黃樹明 鄭峰茂 鍾幹松 熊增喜 鍾智仁  
內埔鄉 B： 林文彬 賴國興 邱國玉 鍾智超 陳永南 孫偉中 廖家宏 張欽泉  
佳冬鄉 A： 周敏正 鍾智龍 羅雯杰 李天寶 林進成  
長治鄉 A： 涂建成 徐偉倫 徐偉唐 陳榮富 陳金彰 蔡沛典  
美濃區 A： 劉政男 劉炳祥 羅東炫 曾達峯 李松生 黃權茂 蕭連灯 劉建茂  
新埤鄉 A： 潘鳴峰 羅明忠 葉慶瑞 葉慶雄 林國瑞 鄒關禮  
萬巒鄉 A： 宋造明 陳皆儒 林常榮 郭士傑

## 2025 年第 60 屆六堆運動會排球秩序表

比賽日期：114 年 3 月 1、2 日

比賽場地：內埔國中風雨球場

壯男組：7隊取3名

A組

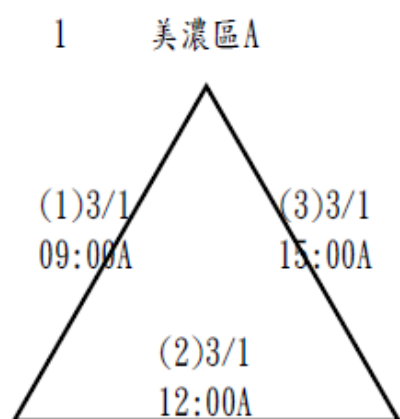

B組

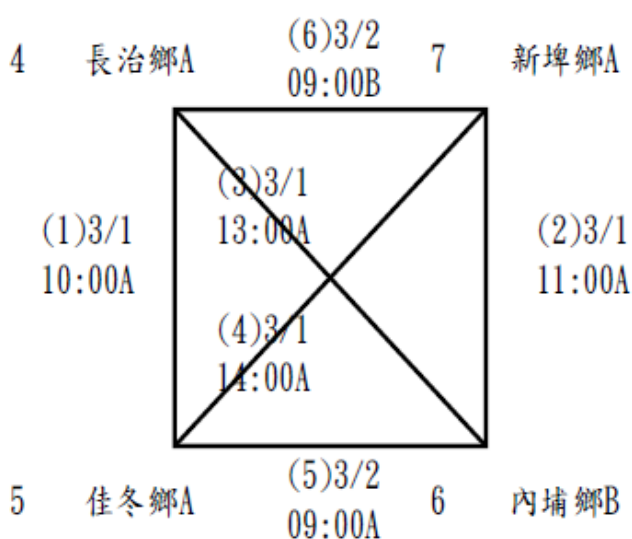

### 決賽

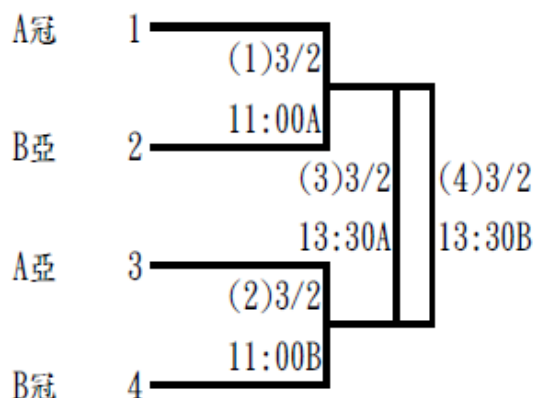



社男組：8隊取3名

A組

B組

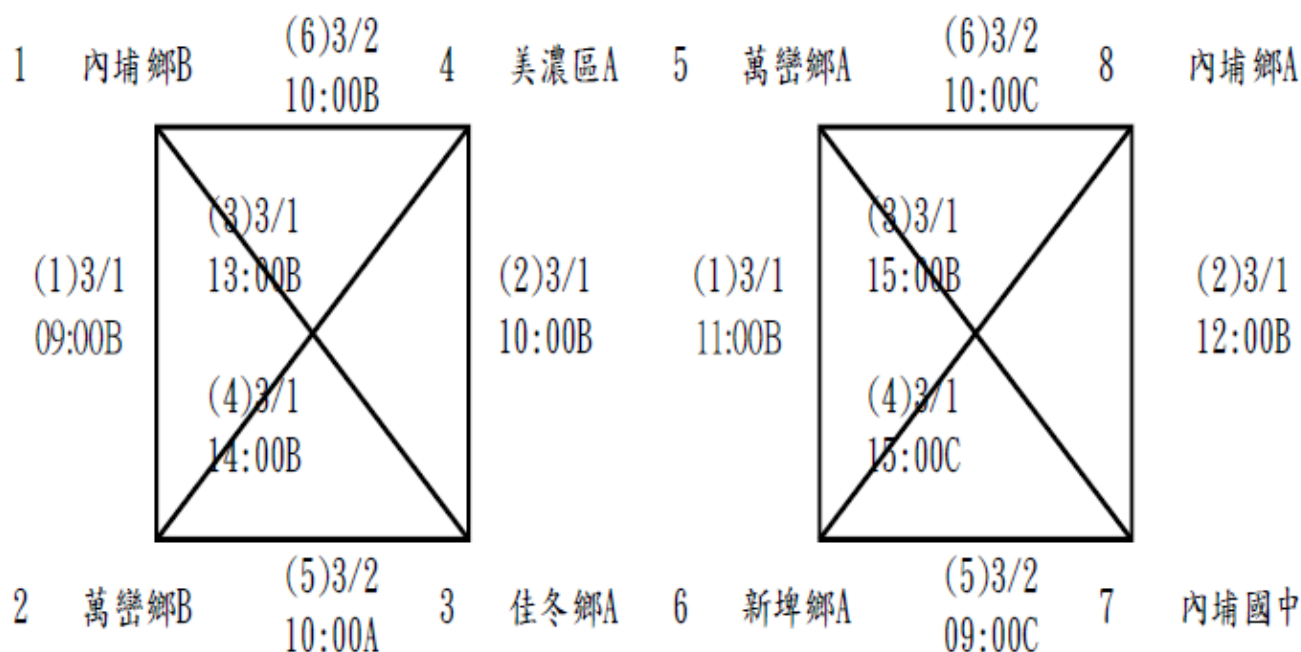

決賽

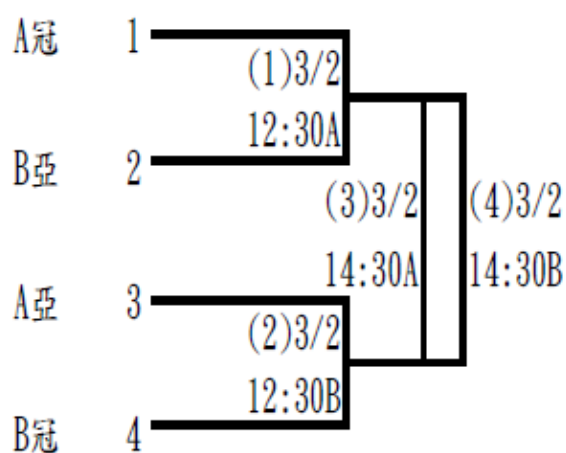

社會女子組：5隊取3名

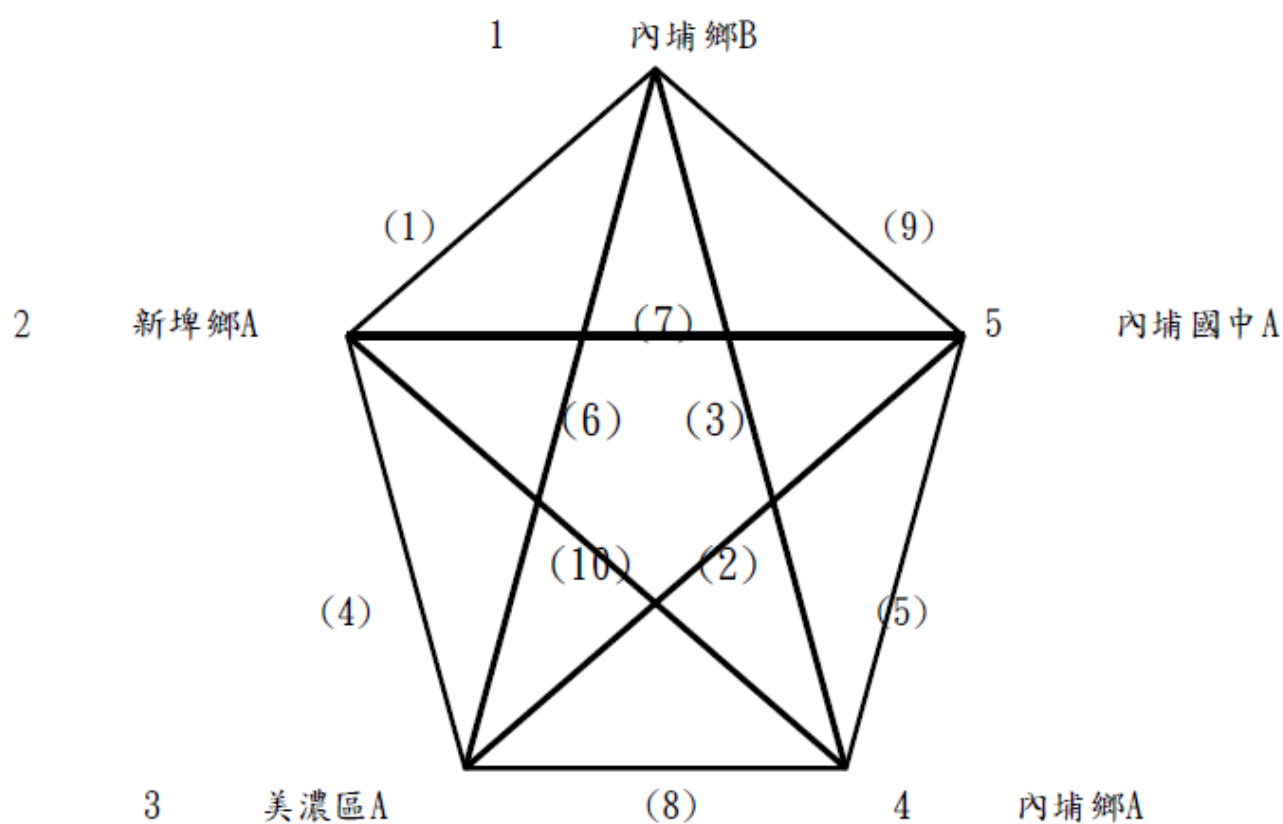

(1)3/1	09:00C	新埤鄉A	VS	內埔鄉B
(2)3/1	10:00C	美濃區A	VS	內埔國中A
(3)3/1	11:00C	內埔鄉B	VS	內埔鄉A
(4)3/1	12:00C	新埤鄉A	VS	美濃區A
(5)3/1	13:00C	內埔國中A	VS	內埔鄉A
(6)3/1	14:00C	內埔鄉B	VS	美濃區A
(7)3/2	11:00C	新埤鄉A	VS	內埔國中A
(8)3/2	12:30C	美濃區A	VS	內埔鄉A
(9)3/2	13:30C	內埔鄉B	VS	內埔國中A
(10)3/2	14:30C	新埤鄉A	VS	內埔鄉A

## 2025年60屆六堆運動會籃球隊職員名單

### 一、社男

#### 1、內埔鄉

領隊:林聰維

陳正源 邱子儒 潘旻賢 林佳勳 李子宏 曾文慶 吳子權 張駿昊 張友齊  
張友誠 潘呈宇 林俊慧 陳昱良 邱子歡

#### 2、甲仙區

領隊:劉德旺 執行教練:陳國評 管理:劉文甲

陳育慶 劉益勳 黃鎡頡 劉孟璋

#### 3、竹田鄉

領隊:陳光榮 執行教練:張智仁 管理:陳茂榮

陳岳帆 呂品彥 張鈞翔 傅智榮 黃柏鈞 吳昕翊 鍾丞喆 李冠昱 劉易承  
郭岱軒 謝博淵 邱凱廷

#### 4、佳冬鄉

執行教練:劉寶雄

邱柏誠 張嘉豪 曾建銘 郭明曇 陳鴻仁 曾逸凡 李思賢 許智超 藍振仁  
劉譯文 陳煌榮 李專鈺 吳易寰 陳廷鴻 鄭有宏 林俊緯 戴嘉男

#### 5、長治鄉

領隊:林威宏 管理:郭耀文

林威宏 郭耀文 溫淳翰 侯昌志 許遠智 林揚軒 陳御翔 范書維 范偉迪  
曾鈞鴻 邱立典 李慶修 謝易燊 潘昱彥 鄭昱宏 黃義升

#### 6、美濃區

領隊:利文鳳 執行教練:柯學謙

葉嘉賢 吳杰生 李岱豪 潘賢祥 潘賢良 羅淳澧 劉彥辰 姜智仁 劉彥賢  
鍾沐恒 陳乃麟 柯學謙 王弦奎 林祖賢 李天翔 謝承安 洪語棠 徐智斌

黃炫中 李志鴻 謝承均 宋鈺文 邱皓彥 張育慎 劉信良 黃傑克 蕭立原

## 7、高樹鄉

李明原 潘正加 田培宏 潘國樑 王靖翔 吳東佑 劉紋愷 廖俊捷 林育竹  
賴振富 蔡明聰 葉哲維 梁元澤 利俊寬 溫致皓 吳旻紘 陳琮智 鄭詠勳

## 8、新埤鄉

領隊:李羿宏 執行教練:張志強

李羿宏 張巖柏 張培恩 邱清雄 涂家華 陳耀鐘 張志強

## 9、萬巒鄉

李昀哲 劉信一 潘益泓 李思嘉 賴俊達 謝名傑 潘俊佐 劉林帝 潘彥廷  
潘璟儀 潘逸 袁寧 巴諾以 許冠文 朱俊傑 羅智傑 許皓維 施江昇  
李曾承皓 葉俊傑 許宏翔 陳育恩 古艫舡 湯洛軍 田瑋浩 陳皓哲 盧唐創君  
歐駿杰

## 10、麟洛鄉

領隊:邱志憲 執行教練:張振軒 管理:謝京翰

徐士為 戴毓均 蕭勝隆 馮子銘 徐翊晟 林宜軒 劉浩恩 戴毓成 李皓哲  
陳彥宇 徐永豪 鄭智維 陳冠廷 徐建升 邱彥勳 馮正一 謝承昱 林俊名

## 二、社女

### 1、杉林區

林純甫 林雅馨 林沛誼 耿珮華 李亭儀 陳汶君

### 2、美濃區

領隊:利文鳳 執行教練:柯學謙

宋宛庭 黃慧瑛 衡孝萱 陳郁婷 劉人瑄 林育婕 羅乙玲 黃嬾予 鍾雨蓁  
溫子霈 楊宜真 曾渝鍵

### 3、萬巒鄉

潘語晨 潘語晞 張睿恩 林莉婕

### 三、國男

#### 1、美和國中

領隊:王致皓 執行教練:方識棠 管理:黃裕昌  
劉易倫 李詠掄 陳宥丞 彭臆愷 孫耀 鄭孫成 蘇益鉉

#### 2、杉林國中

伍亞恩 陳宥恩 徐睿朋 鍾翊華

#### 3、長治國中

領隊:送銘池 管理:吳佳真  
吳庭宇 李胤羽 朱昱璋 馮紹祺 吳泫霆 趙君緯 林子鈞 林溢鑫

#### 4、美濃國中

領隊:利文鳳 執行教練:柯學謙 管理:余添財  
李丞翔 謝坤橙 陳湧順 康皓韋 陳芄安 陳中豪 陳吉龍 林展賢 劉亦竣  
楊宸睿 潘冠龍 古濬瑜

#### 5、龍肚國中

朱哲成 林祿 朱星宇 朱家禾

#### 6、高樹國中

領隊:盧劍峰 執行教練:湯賢良 管理:林姿華  
潘念恩 陳彥凱 江偉璇 顏治堯 呂聖安 楊家謙 梁祐鈞 許晉睿 巴以勒  
葉瑞期 趙加恩 顏允勒

#### 7、萬巒國中

領隊:陳朝賢 執行教練:吳誌禮  
黃子宸 陳柏翰 潘彥程 陳彥澈

## 8、麟洛國中

領隊:郭瓊揚      執行教練:陳江炫昌      管理:宋莉瑛  
伍春賓    梁凱捷    朱博飛    周以祥    王絜瑞    王正宇    華呈閔    陸彥鈞    白義誠  
簡弘恩    林良諺    詹詠仁

## 四、國女

### 1、美和國中

許智晴    徐可又    林雨葳

### 2、美濃國中

領隊:利文鳳      執行教練:柯學謙      管理:余佩怡  
劉晏妘    張寶清    楊翊縵    林佩玲    葉子儀    黃文歆    吳宜真    陳右玄    林欣茹  
張君竹    黃淑君    劉晏妘

## 五、國小

### 1、內埔鄉

領隊:劉富連      執行教練:張育慈      管理:陳正成  
蕭愷頡    陳奕愷    方品翔    孔家恩    鍾宜君    曹安媿    鄭棫壬    曾近媛

### 2、長治鄉

領隊:陳玉娟      執行教練:莊青祥      管理:蘇怡菁  
呂浚誠    張志偉    蘇柏安    蘇柏榕    陳伯諺    陳韋宏    吳育賢    洪晨祐

### 3、美濃區

領隊:黃秋翰      執行教練:賴志華      管理:饒鈺明  
劉宜定    劉冠旻    吳鎧翔    劉筱如

### 4、萬巒鄉

領隊:黃俊傑      執行教練:郭士傑  
陳柏宇    潘尚楷    宋冠緯    潘佳筠    沈銓鈺    林亮玆    王冠閔    潘恭啓

5、麟洛鄉

領隊:楊添貴      執行教練:羅潔瑩      管理:嚴智文  
賴宥廷    羅亦宸    黃翊豪    張宥勝    傅唯宸    林宇宸    阮嘉佑    莊捷安

## 2025年60屆六堆運動會籃球比賽名單

### 一、社男組

#### 1、三對三鬥牛 1

甲仙區：劉孟璋 黃鉉頡 劉益勳 陳育慶  
 美濃區：蕭立原 吳杰生 葉嘉賢 李岱豪  
 萬巒鄉：劉信一 李思嘉 李昀哲 潘益泓

#### 2、三對三鬥牛 2

美濃區：劉彥辰 羅淳澧 潘賢祥 潘賢良  
 萬巒鄉：潘俊佐 賴俊達 劉林帝 謝名傑

#### 3、三對三鬥牛 3

美濃區：劉彥賢 姜智仁 鍾沐恒 陳乃麟  
 萬巒鄉：潘彥廷 袁 寧 潘璟儀 潘 逸

#### 4、五對五全場

內埔鄉： 吳子權 潘呈宇 陳昱良 陳正源 曾文慶 潘旻賢 張駿昊 邱子儒 邱子叡 林佳勳  
 李子宏 張友誠 林俊慧 張友齊  
 竹田鄉： 郭岱軒 黃柏鈞 吳昕翊 張鈞翔 邱凱廷 劉易承 呂品彥 鍾丞喆 李冠昱 謝博淵  
 傅智榮 陳岳帆  
 佳冬鄉： 林俊緯 陳廷鴻 張嘉豪 郭明曇 吳易寰 李思賢 曾建銘 藍振仁 陳煌榮 曾逸凡  
 鄭有宏 許智超 邱柏誠 劉譯文 陳鴻仁 李專鈺 戴嘉男  
 長治鄉： 邱立典 林威宏 陳御翔 謝易燊 林揚軒 郭耀文 李慶修 鄭昱宏 黃義升 潘昱彥  
 曾鈞鴻 范偉迪 范書維 許遠智 侯昌志 溫淳翰  
 美濃區： 王弦奎 李志鴻 謝承安 黃傑克 劉信良 黃炫中 林祖賢 張育慎 柯學謙 宋鈺文  
 洪語棠 徐智斌 李天翔 邱皓彥 謝承均  
 高樹鄉： 利俊寬 吳旻紘 王靖翔 田培宏 潘國樑 賴振富 林育竹 吳東佑 李明原 陳琮智  
 鄭詠勳 梁元澤 潘正加 劉紋愷 廖俊捷 葉哲維 溫致皓 蔡明聰  
 新埤鄉： 張培恩 張崑柏 張志強 陳耀鐘 李羿宏 涂家華 邱清雄  
 萬巒鄉： 湯洛軍 施江昇 田瑋浩 盧唐創君 羅智傑 許冠文 許宏翔 李曾承皓 陳皓哲 朱  
 俊傑  
 歐駿杰 許皓維 陳育恩 巴諾以 葉俊傑 古艋舨



麟洛鄉： 馮正一 戴毓均 陳彥宇 戴毓成 蕭勝隆 謝承昱 林宜軒 鄭智維 徐士為 李皓哲  
劉浩恩 徐建升 邱彥勳 徐永豪 林俊名 陳冠廷 徐翊晟 馮子銘

## 二、社女組

### 1、三對三鬥牛 1

杉林區：陳汶君 林純甫 林雅馨  
美濃區：宋宛庭 衡孝萱 陳郁婷 黃慧瑛  
萬巒鄉：潘語晞 潘語晨 張睿恩 林莉婕

### 2、三對三鬥牛 2

杉林區：耿珮華 李亭儀 林沛誼  
美濃區：劉人瑄 羅乙玲 林育婕 黃熾予

### 3、三對三鬥牛 3

美濃區：曾渝綾 鍾雨蓁 楊宜真 溫子霏

## 三、國男組

### 1、三對三鬥牛 1

美和國中：彭臆愷 陳宥丞 劉易倫 李詠掄  
杉林國中：伍亞恩 徐睿朋 陳宥恩 鍾翊華  
長治國中：吳庭宇 朱昱璋 李胤羽 馮紹祺  
美濃國中：康皓韋 陳湧順 謝坤橙 李丞翔  
龍肚國中：林 祿 朱哲成 朱家禾 朱星宇  
高樹國中：葉瑞期 趙加恩 顏允勒 潘念恩  
萬巒國中：黃子宸 陳彥澈 陳柏翰 潘彥程  
麟洛國中：伍春賓 朱博飛 梁凱捷 周以祥

### 2、三對三鬥牛 2

美和國中：鄭孫成 孫 耀 蘇益鉉  
長治國中：林溢鑫 吳泫霆 趙君緯 林于鈞  
美濃國中：林展賢 陳中豪 陳吉龍 陳芄安  
高樹國中：陳彥凱 江偉璇 呂聖安 顏治堯

麟洛國中：王絜瑞 華呈閔 陸彥鈞 王正宇

### 3、三對三鬥牛 3

美濃國中：劉亦竣 古濬瑜 楊宸睿 潘冠龍

高樹國中：梁祐鈞 楊家謙 許晉睿 巴以勒

麟洛國中：白義誠 簡弘恩 林良諺 詹詠仁

## 四、國女組

### 1、三對三鬥牛 1

美和國中：許智晴 徐可又 林雨葳

美濃國中：劉晏妘 劉晏妘 張寶清 楊翊捷

### 2、三對三鬥牛 2

美濃國中：葉子儀 黃文歆 黃淑君 林佩玲

### 3、三對三鬥牛 3

美濃國中：陳右玄 吳宜真 張君竹 林欣茹

## 五、國小組

### 1、三對三鬥牛 1

內埔鄉：方品翔 蕭愷頡 陳奕愷 孔家恩

長治鄉：張志偉 蘇柏安 蘇柏榕 呂浚誠

美濃區：劉冠旻 劉宜定 劉筱如 吳鎧翔

萬巒鄉：王冠閏 林亮鈞 沈銓鈺 潘恭啓

麟洛鄉：張宥勝 羅亦宸 黃翊豪 賴宥廷

### 2、三對三鬥牛 2

內埔鄉：曹安媿 曾近媛 鄭械壬 鍾宜君

長治鄉：陳韋宏 吳育賢 洪晨祐 陳伯諺

萬巒鄉：宋冠緯 潘佳筠 潘尚楷 陳柏宇

麟洛鄉：莊捷安 傅唯宸 林宇宸 阮嘉佑

## 2025 年第 60 屆六堆運動會籃球秩序表

比賽日期：114 年 3 月 1、2 日

比賽地點：內埔國中室外球場(03/01)、六堆紀念公園風雨球場(03/02)

社男組全場：9隊取6名(分3組，每組取2名進決賽)

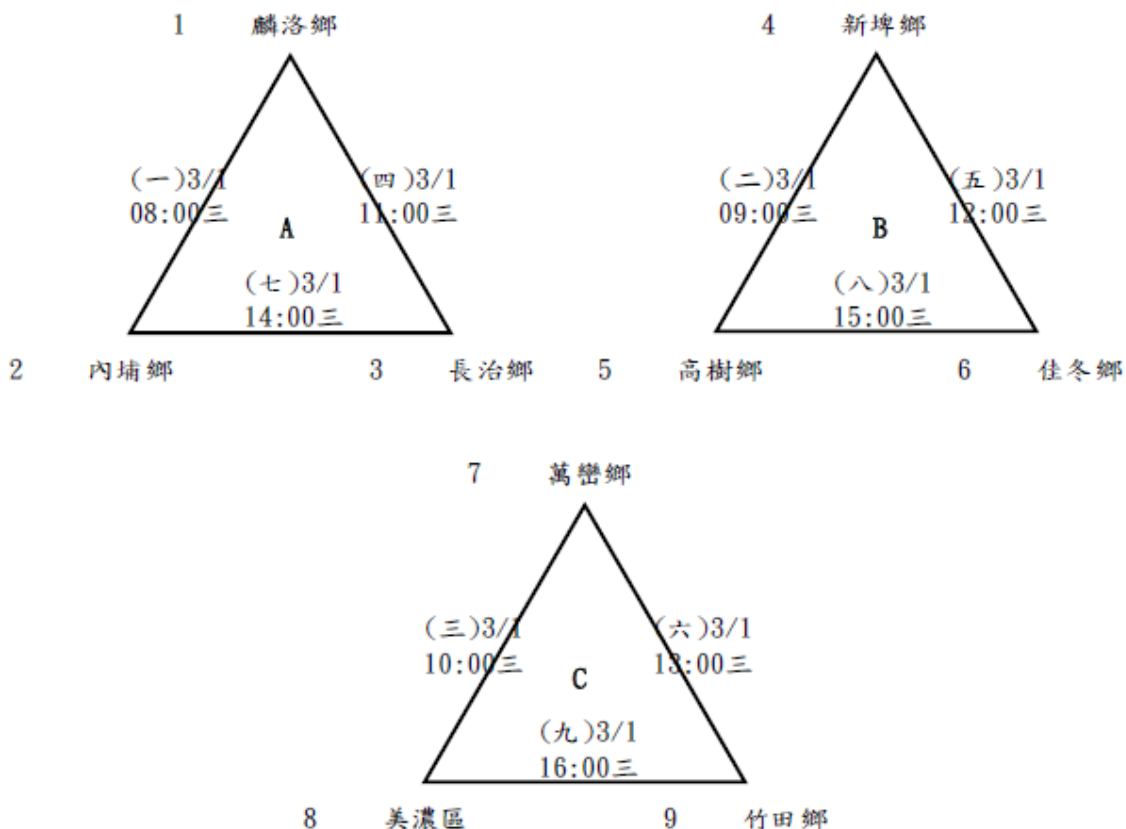

決賽：分組冠軍先抽，再由亞軍抽。

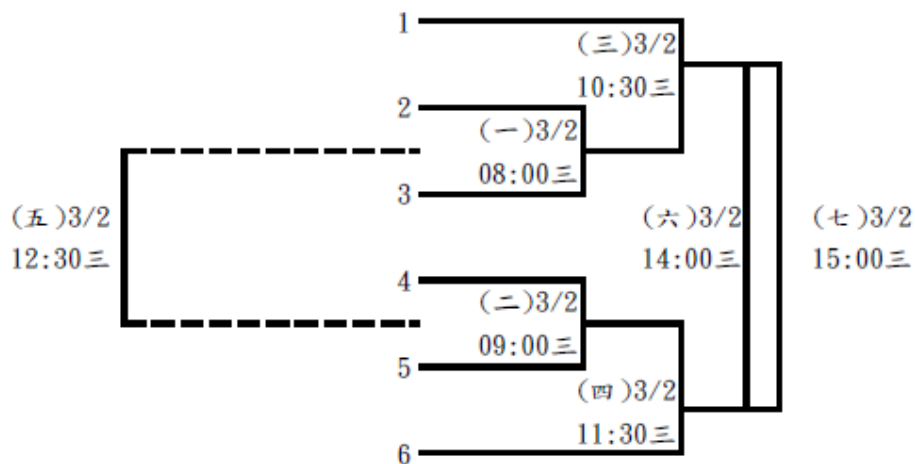

社男組(3對3)：7隊取5名(分2組，每組取3名進決賽)

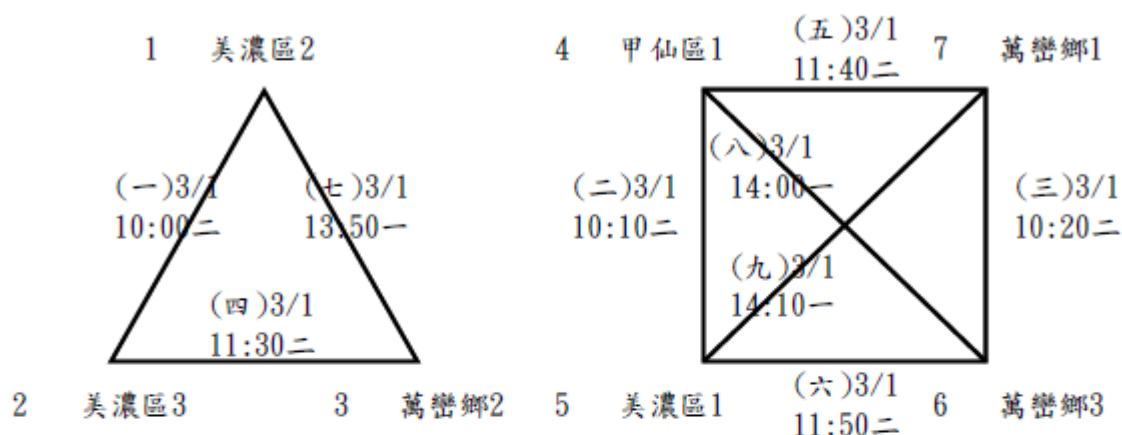

決賽

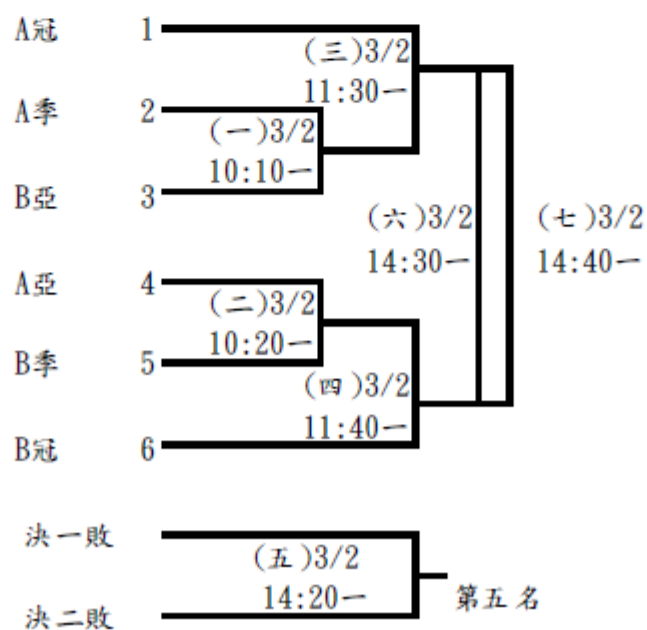

社女組(3對3)：6隊取4名(分2組，每組取2名進決賽)

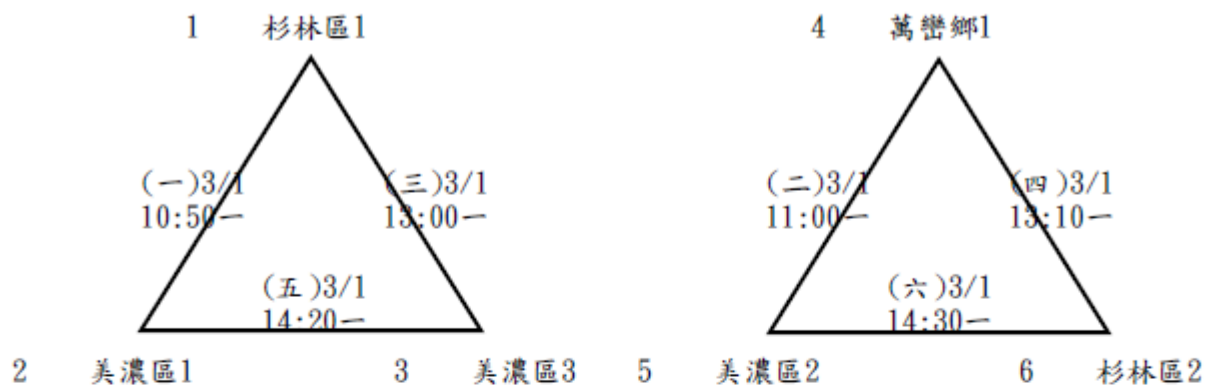

決賽

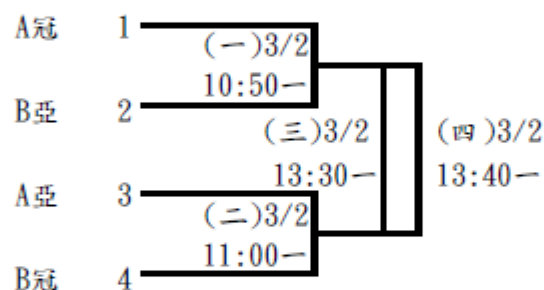

國女(3對3)：4隊取2名

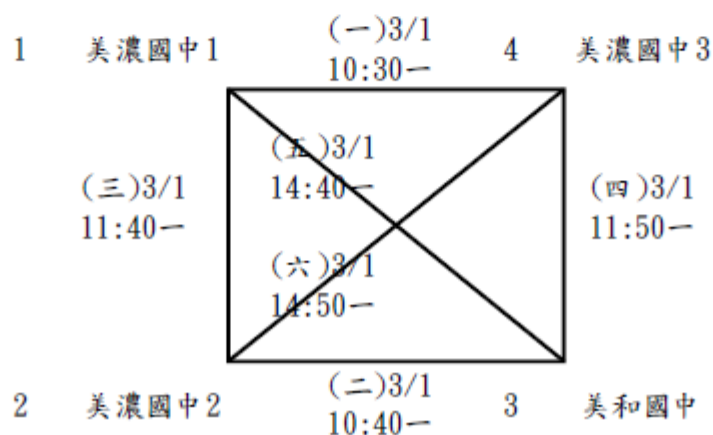

國男組(3對3)：16隊取6名

(分5組，4組3循環各取1名、1組4循環取2名，共取6名進決賽)

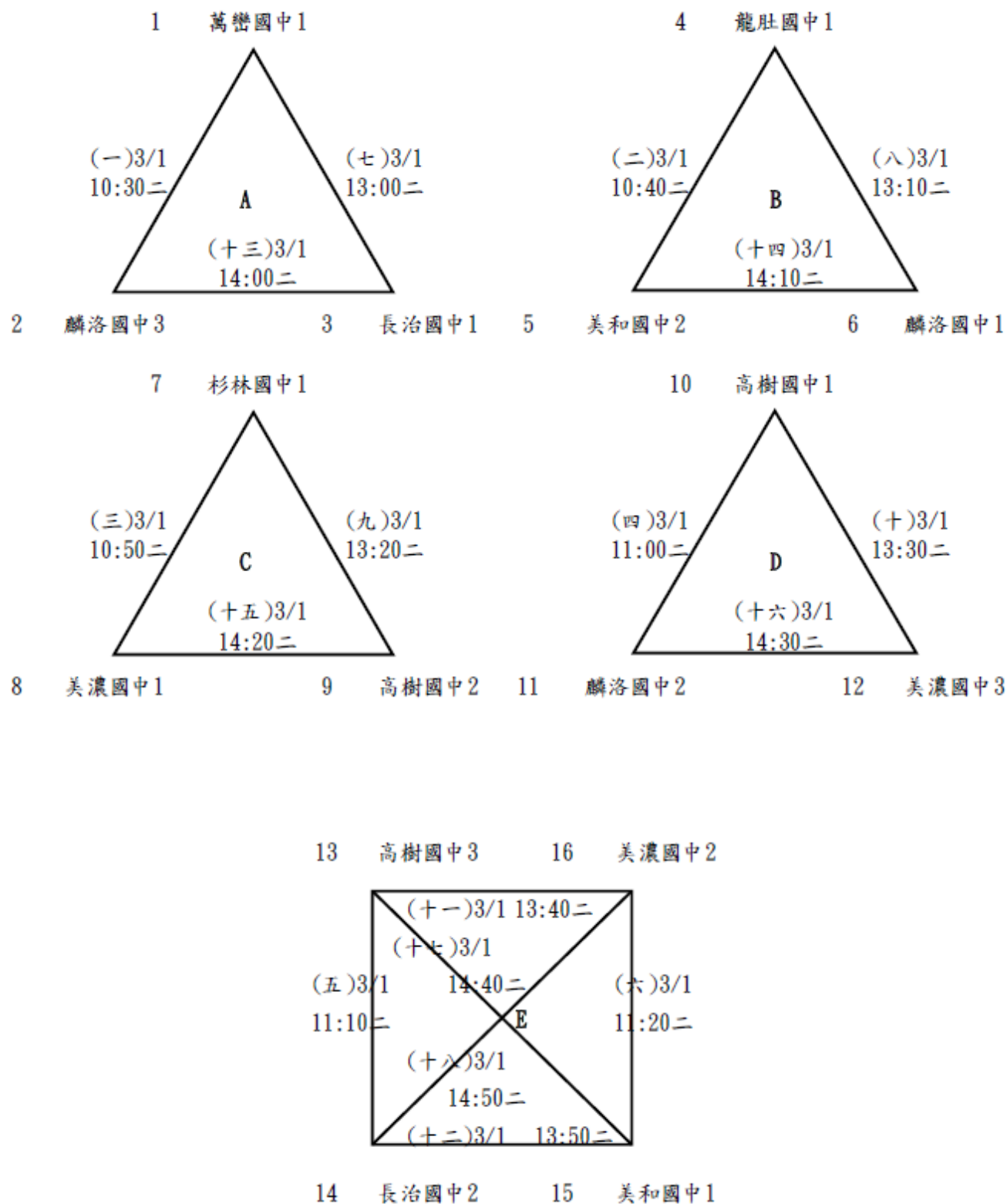

決賽：分組冠軍先抽，再由亞軍抽。

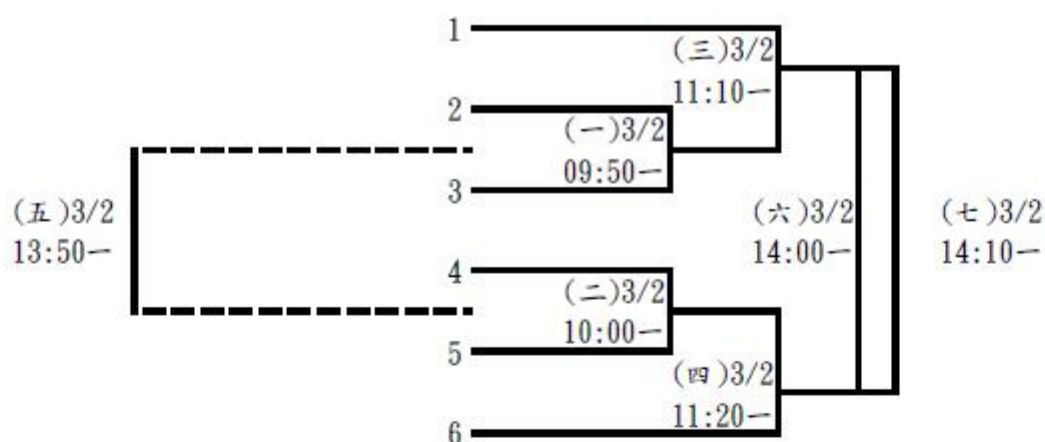

國小混合(3對3)：9隊取6名(分3組，每組取2名進決賽)

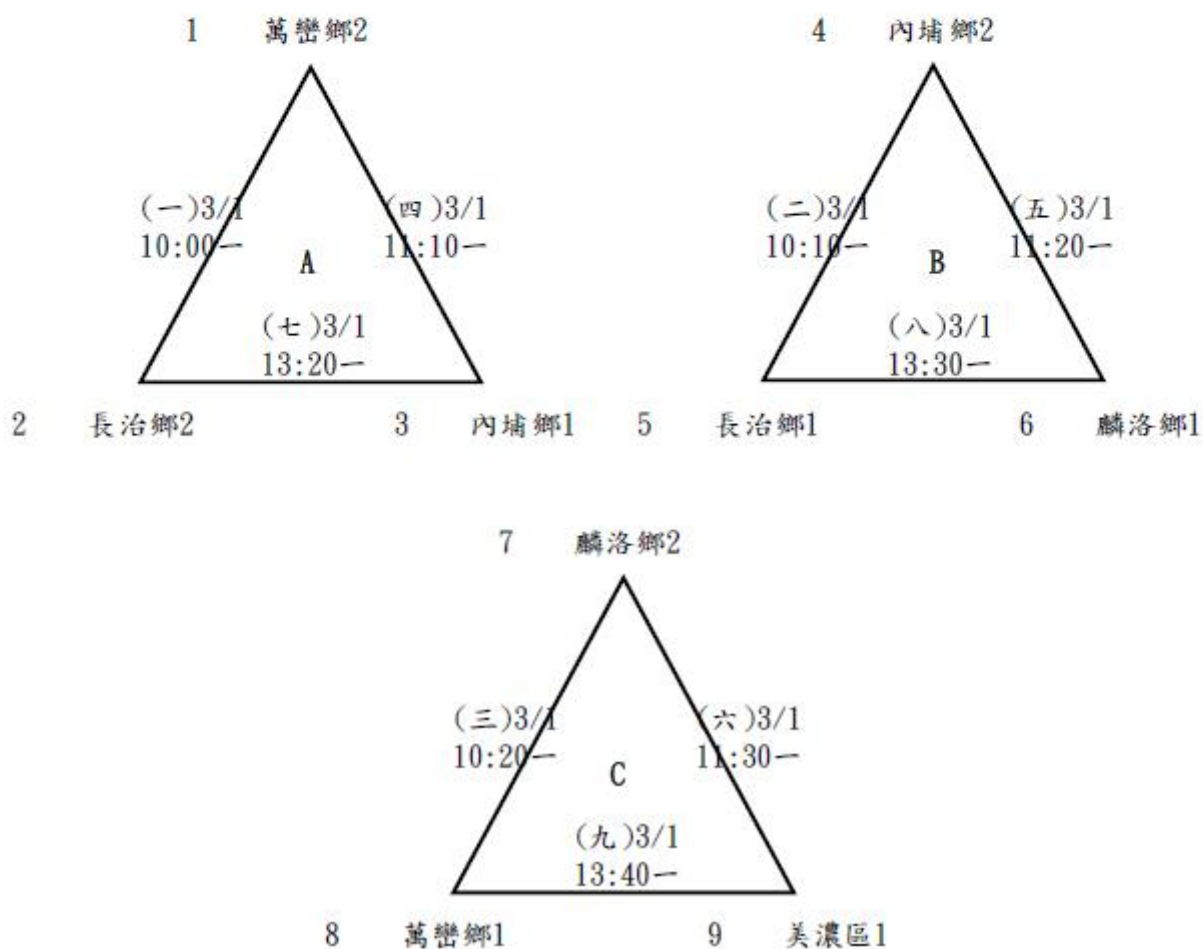

決賽：分組冠軍先抽，再由亞軍抽。

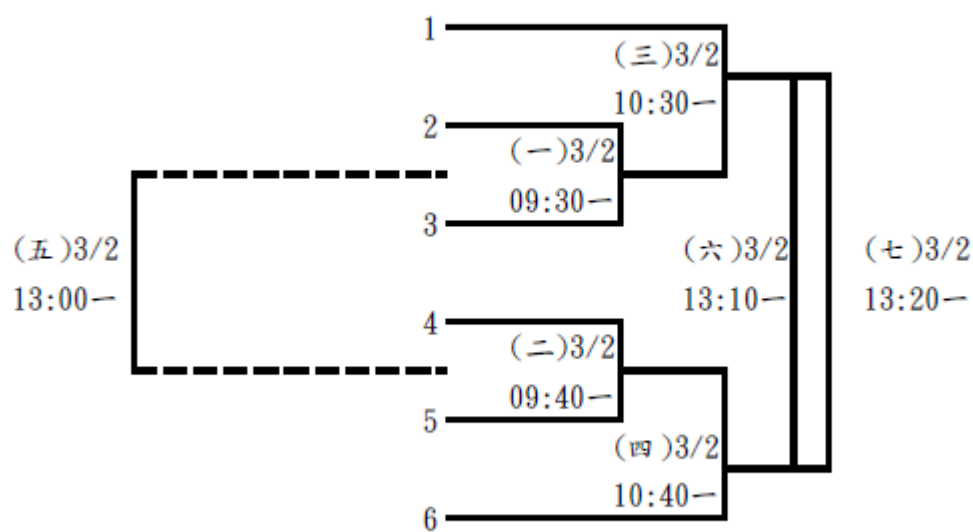



## 2025年60屆六堆運動會桌球隊職員名單

### 一、社男

#### 1、內埔鄉

領隊:沈朝銘

游子宜 李奕德 鍾榮洋 廖哲緯 曾望 曾信 黃智維

#### 2、竹田鄉

領隊:李金憲 執行教練:徐世文 管理:連家賢

劉坤原 陳振凱 李岳勳 連富吉 傅裕翔 陳逸杰 葉家澄 李忻恩 李育濡  
吳定一

#### 3、杉林區

劉輔義 沈峯明 劉炳輝 李順傑 邱冠銘 石岱于 陳火聖 劉國斌 劉瑞瑩

#### 4、長治鄉

領隊:邱瑞敏 執行教練:邱文賢 管理:邱文宗

邱倉玄 邱定承 羅佑丞 邱凱斌 邱啟鴻 邱呈洋 黃御恩 邱元甫 葉禾謙  
賴俊宇

#### 5、美濃區

領隊:吳才通 執行教練:王果行

黃恩賢 陳力瑒 陳威仲 陳金文 鍾毓宏 單連戰 曾美貞 江宜曉 廖志雄  
溫富丁

#### 6、高樹鄉

執行教練:利庚河

王尚堃 劉育誠 陳麒全 方世維 許福裕 林煥棠 林弘祥 柯翔鏞 葛新人  
林煥然

#### 7、新埤鄉

領隊:馮招金      執行教練:張佳鈺      管理:陳思璇  
張宏霖   張宏瑞   張宏龍   黃巨漢   葉慶瑞   涂燕光   孔立偉   孔親立   孔明山  
陳柏昌

## 8、萬巒鄉

領隊:林國順      執行教練:林以琳      管理:陳弘儒  
徐立澤   陳亦儒   黃威傑   黃凱喬   劉峪銓   盧得悅   廖泓捷   陳義憲

## 9、麟洛鄉

領隊:宋瑞雄      執行教練:侯用笙      管理:徐信英  
李一良   陳又維   曹晃安   邱毓寬   邱毓安   宋偉志   蔡晉璋   王祥宇   謝譯賢  
陳彥程

# 二、社女

## 1、內埔鄉

領隊:陳耀慶      執行教練:張景焜  
蘇月燕   羅屏如   林烜好   李芸珮   黃雨潔   許玉沛   戴   予   陳怡臻   游舒丞  
施立文

## 2、杉林區

黃晨蓁   郭淑美   顏際玲   吳日日   葉怡廷   鐘方伶   李美銀   張惠菁   孫雅慈

## 3、長治鄉

領隊:邱品程      執行教練:郭宗南      管理:黃維琪  
莊貴香   黃莉麗   張芮嘉   羅苡僑   葉羽洛   沈   驗   陳瓊芬   杜梅芳   陳明雪  
溫茲涵

## 4、美濃區

領隊:陳炳奇      執行教練:單連戰  
黃淑貞   洪彩純   柯味香   林于蘭   張美香   黃葵華   陳雅惠   劉美香   林立珍  
陳秀英

## 5、麟洛鄉

領隊:吳彩興      執行教練:陳瑞瑛      管理:傅龍明  
張錦治   江秋桂   林芳英   蘇   慎   黃   音   鍾忻妤   方育瑜   宋冠萱   謝雪梅  
邱美貞

## 三、國男

### 1、美和國中

領隊:王致皓      管理:黃裕昌  
陳硯楷   陳睿浩   柯   全   黃皓岷   葉秉鈞   林科澄   許日耀

## 四、小男

### 1、內埔鄉

領隊:張文忠      執行教練:許志明      管理:曾智盟      助理教練:林曉君  
林嘉宸   黃奕瀚   蔡唯呈   李佳宸   黃騫燁   何庭碩   劉祥宇   張睿恩   陳侑憲  
李秉諭

### 2、竹田鄉

領隊:林秀玲      執行教練:陳隆長      管理:陳民貴  
陳羿安   謝彥澄   傅   平   戴安峻   陳廷堯   李岳融   劉冠延   柯信綸   許詠傑  
鍾尚宸

### 3、杉林區

執行教練:沈峯明      管理:王文慧      助理教練:黃方泉  
張昊閔   卓雅薈   卓嘉誠   鍾幘凱   郭姍姍   吳閔庭   張坤琪   曾文彬   曾榆庭

### 4、美濃區

領隊:張二文      執行教練:張清祥      管理:吳事勳      助理教練:莫順榮  
鍾國揚   陳品宜   楊達仁   王晨安   林祐平   林祐安   李健熒   王翌丞   羅崇洺  
邱禹喆

### 5、萬巒鄉

林庭碩 蔡昊承 謝博丞 鍾愷澤 蔡宇萊 葉諭霈 江芙運 黃兆瑋

## 五、小女

### 1、內埔鄉

領隊:張文忠 執行教練:許志明 管理:宋仁良 助理教練:林姮妤  
利雨祐 鍾曦瑩 賴素之 柳艾琳 古婕妤 曾筱喬 邱宣語 莊妍芸 楊芮語  
鄒靚柔

## 六、長青

### 1、內埔鄉

領隊:賴清霖 執行教練:劉滿田  
廖豐秋 蔡銳文 黃永尚 涂文星 陳建成 邱俊梁 張文彬 沈裕玉 林勇田  
賴裕文 曾世正

### 2、竹田鄉

領隊:林頌虔 執行教練:莊騰煜 管理:劉明煒  
賴永財 賴瑞昌 曾德勝 曾文岳 張旺明 陳源昌 陳吉田 林廣文 葉新宏  
劉有幹

### 3、長治鄉

領隊:陳賢惠 執行教練:呂德川 管理:張芳香  
李清聖 鄧政顯 鄧政恒 饒 愉 徐華隆 邱秀全 黃吉修 梁道仁 林栢序  
邱富銓 馮潤賓

### 4、美濃區

領隊:王果行 執行教練:吳才通  
王新達 林江威 張瑞芳 陳友良 劉正光 楊國徽 梁順和 楊孝治 張振毅  
陳國園 蕭國棟 張耀文

### 5、萬巒鄉

林志明 林裕隆 許玉芬 陳永杰 施教信 林任堂 林碧澍 黃尚昌 陳永仁  
林政杰

6、麟洛鄉

領隊:徐俊明      執行教練:高舉連      管理:陳義文  
徐金榮   陳日賢   戴松飛   邱智宏   曾志雄   宋瑞川   陳永成   陳信光   梁國山  
戴松山

## 2025年60屆六堆運動會桌球比賽名單

## 一、社男組

## 1、團體

內埔鄉：黃智維 曾 信 曾 望 鍾榮洋 游子宜 廖哲緯 李奕德  
 竹田鄉：李忻恩 李育濡 陳振凱 葉家澄 吳定一 陳逸杰 傅裕翔 劉坤原 李岳勳 連富吉  
 杉林區：劉炳輝 劉瑞瑩 李順傑 石岱于 邱冠銘 劉輔義 陳火聖 沈峯明 劉國斌  
 長治鄉：邱倉玄 黃御恩 邱元甫 羅佑丞 邱凱斌 邱呈洋 邱啟鴻 葉禾謙 邱定承 賴俊宇  
 美濃區：陳威仲 黃恩賢 單連戰 江宜曉 陳金文 曾美貞 鍾毓宏 溫富丁 廖志雄 陳力瑒  
 高樹鄉：劉育誠 林弘祥 林煥棠 方世維 林煥然 柯翔鎔 葛新人 許福裕 陳麒全 王尚堃  
 新埤鄉：張宏瑞 張宏霖 張宏龍 陳柏昌 葉慶瑞 孔明山 孔立偉 孔親立 涂燕光 黃巨漢  
 萬巒鄉：盧得悅 徐立澤 陳義憲 黃凱喬 陳亦儒 黃威傑 劉峪銓 廖泓捷  
 麟洛鄉：王祥宇 陳又維 陳彥程 曹晃安 邱毓安 蔡晉璋 邱毓寬 宋偉志 李一良 謝譯賢

## 二、社女組

## 1、團體

內埔鄉：林烜妤 蘇月燕 許玉沛 戴 予 黃雨潔 施立文 游舒丞 羅屏如 陳怡臻 李芸珮  
 杉林區：葉怡廷 孫雅慈 顏際玲 張惠菁 黃晨蓁 郭淑美 鐘方伶 李美銀 吳日日  
 長治鄉：葉羽洛 張芮嘉 黃莉麗 沈 驗 溫茲涵 羅苡僑 陳明雪 杜梅芳 莊貴香 陳瓊芬  
 美濃區：林于蘭 陳秀英 陳雅惠 林立珍 張美香 柯味香 黃淑貞 黃葵華 洪彩純 劉美香  
 麟洛鄉：宋冠萱 蘇 慎 林芳英 江秋桂 謝雪梅 張錦治 邱美貞 方育瑜 鍾忻妤 黃 音

## 三、國男組

## 1、團體

美和國中：葉秉鈞 許日耀 陳睿浩 陳硯楷 黃皓岷 林科澄 柯 全

## 四、小男組

## 1、團體

內埔鄉：何庭碩 李佳宸 陳侑憲 蔡唯呈 劉祥宇 李秉諭 林嘉宸 黃奕瀚 黃窩燁 張睿恩  
 竹田鄉：戴安峻 鍾尚宸 傅 平 劉冠延 李岳融 陳羿安 陳廷堯 許詠傑 謝彥澄 柯信綸  
 杉林區：曾文彬 曾榆庭 鍾慎凱 卓嘉誠 卓雅蓓 吳閔庭 張坤琪 張昊閔 郭佩姣  
 美濃區：鍾國揚 王晨安 王翌丞 羅崇洺 李健熒 陳品宜 林祐安 林祐平 邱禹喆 楊達仁

萬巒鄉：江芙運 鍾愷澤 葉諭霈 蔡宇葉 蔡昊承 林庭碩 黃兆璋 謝博丞

## 五、小女組

### 1、團體

內埔鄉：邱宣語 鄒靚柔 鍾曦瑩 利雨祐 古婕妤 曾筱喬 柳艾琳 楊芮語 莊妍芸 賴素之

## 六、長青組

### 1、團體

內埔鄉： 蔡銳文 黃永尚 曾世正 陳建成 廖豐秋 賴裕文 邱俊梁 張文彬 林勇田 沈裕玉  
涂文星

竹田鄉： 賴永財 曾德勝 賴瑞昌 曾文岳 張旺明 陳源昌 林廣文 葉新宏 陳吉田 劉有幹

長治鄉： 徐華隆 鄧政顯 黃吉修 林栢序 梁道仁 李清聖 邱富銓 邱秀全 饒 愉 鄧政恒  
馮潤賓

美濃區： 王新達 陳友良 林江威 蕭國棟 陳國園 劉正光 張振毅 梁順和 楊國徽 楊孝治  
張瑞芳 張耀文

萬巒鄉： 林志明 林政杰 黃尚昌 施教信 林碧澍 許玉芬 林裕隆 陳永仁 陳永杰 林任堂

麟洛鄉： 徐金榮 陳信光 戴松山 戴松飛 宋瑞川 梁國山 陳日賢 曾志雄 陳永成 邱智宏

## 2025 年第 60 屆六堆運動會桌球秩序表

比賽日期：114 年 3 月 1、2 日

比賽場地：內埔國小體育館

長青組團體：6隊取4名(分2組，每組取2名進決賽)

A組

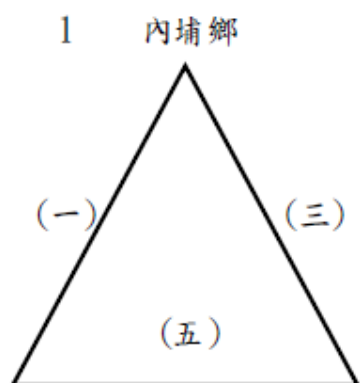

2 萬巒鄉

3 長治鄉

B組

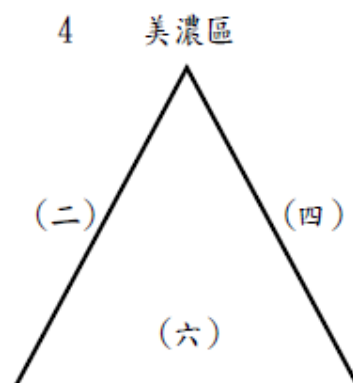

5 麟洛鄉

6 竹田鄉

決賽：單淘汰賽，取前四名頒獎

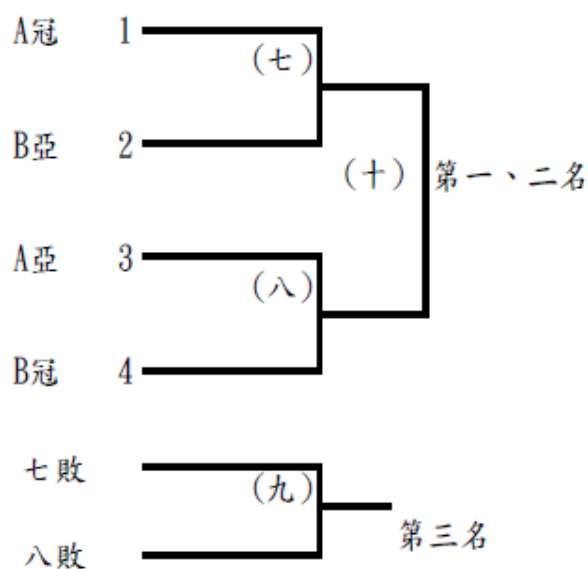



社女組團體：5隊取3名

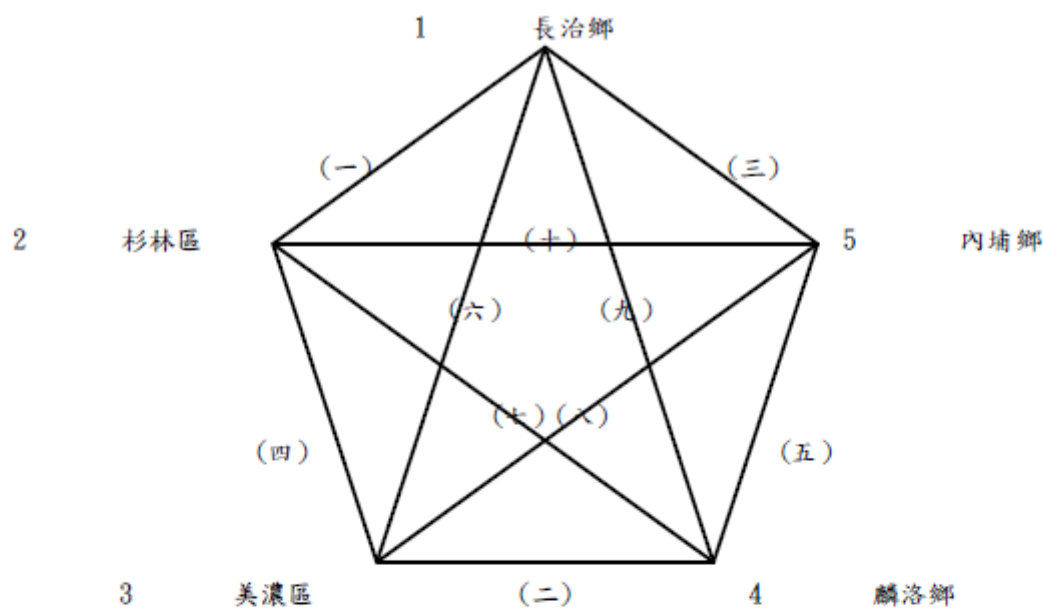

國小組團體：6隊取4名(分2組，每組取2名進決賽)

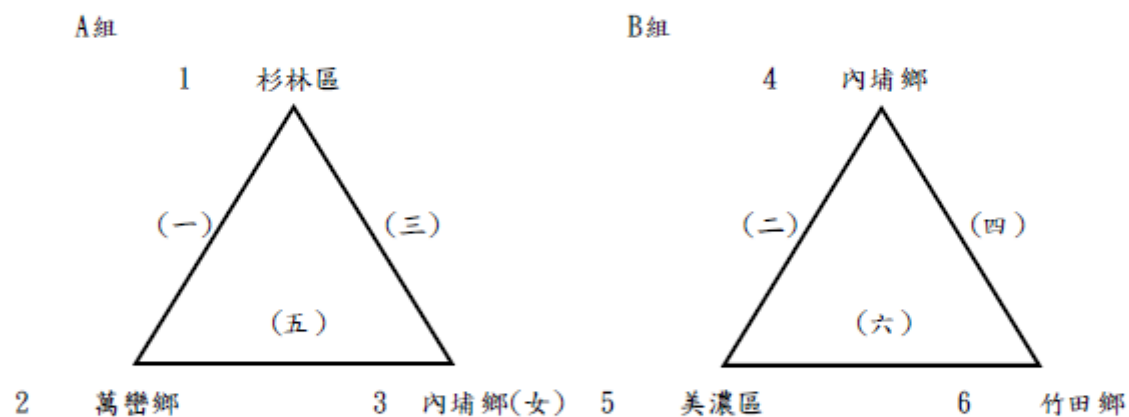

決賽：單淘汰賽，取前四名頒獎

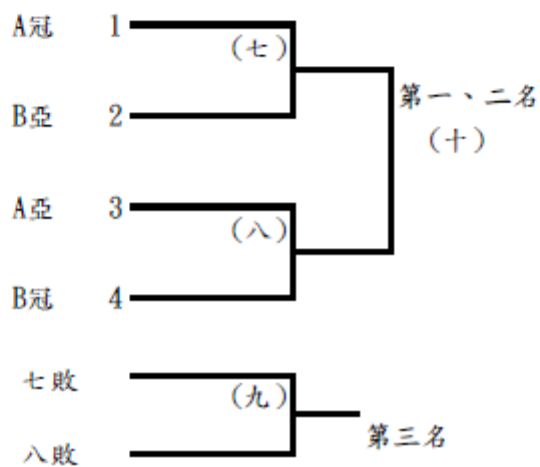

社男組團體：10隊取6名(分3組，每組取2名進決賽)

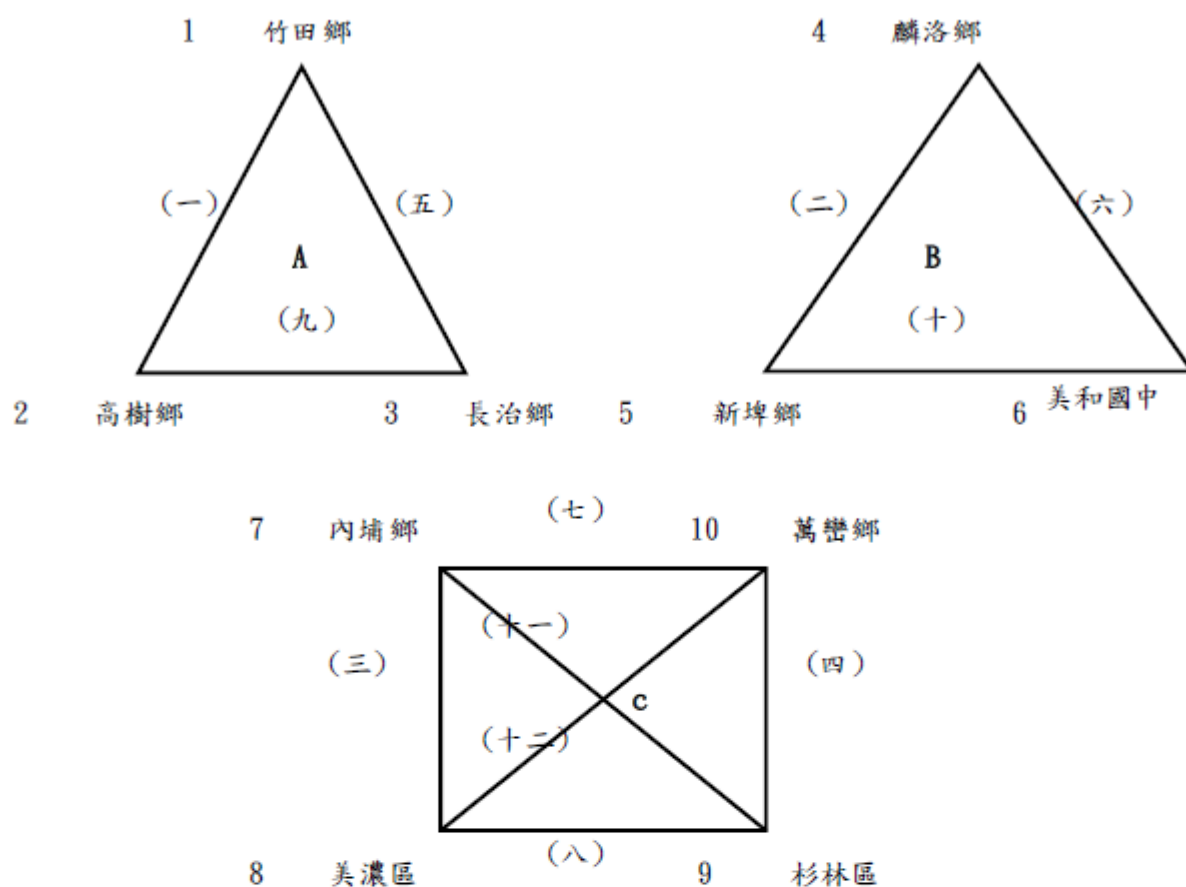

決賽：分組冠軍先抽，再由亞軍抽。

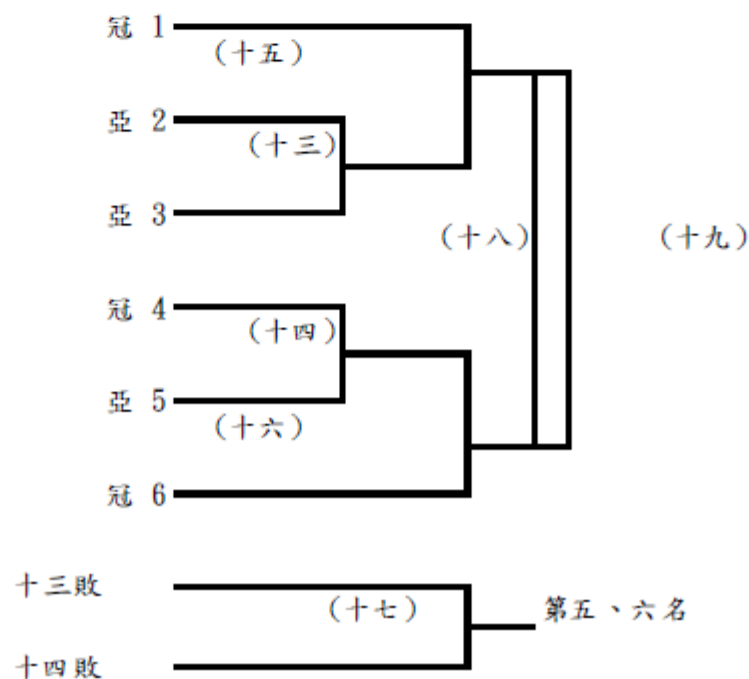

第60屆六堆運動會桌球比賽時間表

日期	時間	社男組	社女組	小男組	長青組
3月1日	09:00		一~二	一~二	一~二
	10:15		三~四	三~四	三~四
	11:30		五~六	五~六	五~六
	13:30		七~八	七~八	七~八
	14:45		九~十	九~十	九~十
3月2日	09:00	一~四			
	10:10	五~八			
	11:20	九~十二			
	13:00	十三~十四			
	13:40	十五~十六			
	14:20	十七~十九			
<p>一、本表係預定時間表，必要時大會得提前、延後或分桌進行比賽，時間以大會競賽組報告為準。</p> <p>二、請參賽各隊提前30分鐘到達會場領取出場名單，並於賽前20分鐘提出球員出賽名單，比賽時間仍未出場者即以棄權論。</p> <p>三、表中一、二、三、四…代表比賽場次。</p>					

本次比賽使用6張球檯

## 2025年60屆六堆運動會田徑職員暨運動員號碼名單

### 一、社男組

#### 1、內埔鄉(5001~5002)

5001 廖翊呈      5002 陳閔駿

#### 2、竹田鄉(5003~5003)

5003 李惠青

#### 3、杉林區(5004~5007)

5004 伍亞恩      5005 徐志億      5006 王彥智      5007 蕭定澤

#### 4、佳冬鄉(5008~5009)

5008 邱柏誠      5009 黃思翰

#### 5、長治鄉(5010~5022)

5010 劉宥晟      5011 劉順斌      5012 吳育傑      5013 曾俊維      5014 曾宗翰  
5015 李秉澤      5016 王琪德      5017 羅詠宣      5018 莊政偉      5019 邱仲威  
5020 陳坤陽      5021 黃子宸      5022 黃正琦

#### 6、高樹鄉(5023~5026)

5023 楊允睿      5024 楊承恩      5025 潘宏愷      5026 潘正一

#### 7、萬巒鄉(5027~5034)

執行教練:曾佳鵬      管理:吳宇立

5027 利永銘      5028 張凱傑      5029 張凱鈞      5030 張濟      5031 杜承軒  
5032 潘柏丞      5033 陳明宗      5034 黃階穎

#### 8、麟洛鄉(5035~5036)

領隊:陳世隆

5035 鄭智鴻          5036 陳龍昌

### 9、客家委員會(發展中心)(5037~5040)

5037 何金樑          5038 林哲詳          5039 王彥智          5040 邱鵬瑞

## 二、社女組

### 1、竹田鄉(6001~6001)

6001 吳欣恬

### 2、長治鄉(6002~6005)

6002 吳佩勳          6003 王梅鶯          6004 鄭綠淇          6005 鍾玉珊

### 3、萬巒鄉(6006~6012)

執行教練:曾佳鵬          管理:吳宇立

6006 歐雅芬          6007 潘祖怡          6008 羅于婷          6009 許芮慈          6010 賴佩希  
6011 趙佩瑜          6012 陳幸苹

### 4、客家委員會(發展中心)(6013~6013)

6013 黃珮雯

## 三、國男組

### 1、內埔國中(3001~3012)

領隊:楊蕙萍          執行教練:王普帝          管理:曾淵靖

3001 吳承翰          3002 周宇浩          3003 廖文凱          3004 方浩宸          3005 曾思賢  
3006 李明亮          3007 林柏廷          3008 林睿竑          3009 王 靖          3010 羅程鴻  
3011 高愷澤          3012 黃泓志

### 2、竹田國中(3013~3013)

3013 馮家聖

3、杉林國中(3014~3022)

3014 伍亞杰	3015 古名琮	3016 吳宗原	3017 吳志銘	3018 宋恩瑞
3019 張心瑞	3020 柯智軒	3021 陳峙廷	3022 黃宣穆	

4、長治國中(3023~3032)

執行教練:葉健銘

3023 劉承恩	3024 劉晨禾	3025 劉育誠	3026 古御廷	3027 吳隆億
3028 尤子睿	3029 蔡子揚	3030 邱翊恩	3031 郭書丞	3032 鄭 喆

5、龍肚國中(3033~3033)

3033 林 祿

6、高樹國中(3034~3034)

領隊:盧劍峰      執行教練:邱孝嚴

3034 杜約瑟

7、高泰國中(3035~3041)

領隊:孫訢益      執行教練:傅建文      管理:李煥元

3035 吳瑜恩	3036 李子龍	3037 林品佑	3038 楊承恩	3039 葉昊恩
3040 邱敏皓	3041 馬秩胤			

8、萬巒國中(3042~3053)

領隊:陳朝賢      執行教練:曾佳鵬      管理:吳宇立

3042 劉展碩	3043 吳丞祐	3044 尤浩軍	3045 林榕祐	3046 潘泓丞
3047 潘羿廷	3048 羅宇恩	3049 賴品寰	3050 郭立成	3051 鄒宇希
3052 陳子魁	3053 黃翊			

四、國女組

1、內埔國中(4001~4009)

領隊:楊蕙萍      執行教練:王普帝      管理:徐維鑫

4001 吳咨妤	4002 曾子丹	4003 李咨妤	4004 潘亞米	4005 潘榆潔
----------	----------	----------	----------	----------

4006 盧品蒹      4007 盧珮慈      4008 謝恬芯      4009 賴呈芳

2、美和國中(4010~4010)

4010 施孟頌

3、杉林國中(4011~4015)

4011 吳阡華      4012 廖佳軒      4013 施瑄霓      4014 江詠翎      4015 葉泊之

4、長治國中(4016~4023)

執行教練:郭桂芬

4016 張品僥      4017 林腕煊      4018 柳玉芯      4019 溫沛情      4020 董洺禎  
4021 邱柔恩      4022 陳以恩      4023 陳采妮

5、美濃國中(4024~4027)

領隊:利文鳳      執行教練:馮志仁      管理:莊淑淵  
4024 劉晏姝      4025 馮怡晴      4026 馮詩貽      4027 黃靚云

6、高樹國中(4028~4031)

領隊:盧劍峰  
4028 塩恩慈      4029 楊祖倪      4030 白舒玲      4031 陳乙秀

7、高泰國中(4032~4039)

領隊:孫訢益      執行教練:傅建文      管理:李煥元  
4032 唐納珍愛      4033 明沛翊      4034 杜旻潔      4035 溫 晴      4036 潘彥好  
4037 蘇璽恩      4038 詹晨瑤      4039 陳雅琦

8、萬巒國中(4040~4049)

領隊:陳朝賢      執行教練:曾佳鵬      管理:邱啟榮  
4040 巴瑀柔      4041 張佩嫻      4042 張徐庭      4043 曾雨彤      4044 林恩羽  
4045 湯詩薇      4046 謝心婕      4047 邱湘琰      4048 鄭亦宣      4049 高雅軒

## 五、小男組

### 1、內埔鄉(1001~1020)

領隊:張文忠	執行教練:駱翠環	管理:黃嫻芸		
1001 余晟榮	1002 劉宥澤	1003 吳庭碩	1004 宋晟佑	1005 廖文卿
1006 曾榆桀	1007 李家鈺	1008 林主瑀	1009 林庭瑋	1010 林立宸
1011 潘允聖	1012 潘育德	1013 王哲御	1014 董志宗	1015 蘇陳品鴻
1016 許以東	1017 趙勇竣	1018 邱鈺昇	1019 陳奕升	1020 陳迦勒

### 2、杉林區(1021~1024)

領隊:陳榮彬	執行教練:鄧燕茹	管理:古椿宏	
1021 溫政軒	1022 潘旻宥	1023 田貫亨	1024 陳士宏

### 3、佳冬鄉(1025~1027)

1025 吳懿信	1026 吳東璇	1027 郭展丞
----------	----------	----------

### 4、長治鄉(1028~1043)

領隊:林麗惠	執行教練:鍾欣妤	管理:廖淑雯		
1028 古御均	1029 吳宸恩	1030 張志偉	1031 張珀樺	1032 李俊毅
1033 歐陽辰宥	1034 董佑葳	1035 蔡乙億	1036 許育銘	1037 謝凱鈞
1038 謝帛諺	1039 賴炫縈	1040 邱立帆	1041 鄭迪	1042 陳彥睿
1043 黃紹騏				

### 5、美濃區(1044~1053)

1044 吳胤辰	1045 唐瀧昊	1046 宋雲弘	1047 林煜恩	1048 胡坤佑
1049 鍾子唯	1050 陳宇謙	1051 陳彥安	1052 陳志民	1053 黃明濬

### 6、高樹鄉(1054~1059)

領隊:陳誼璟	執行教練:吳明吉	管理:蘇坤亮		
1054 張育贏	1055 曾浚翰	1056 林靖緯	1057 江祈樂	1058 王秉正
1059 陳聖峰				



### 7、萬巒鄉(1060~1069)

領隊:黃俊傑

1060 張庭碩	1061 李約拿	1062 沈銓鈺	1063 潘恭啟	1064 潘紹銓
1065 潘陞睿	1066 王冠閔	1067 邵丞佑	1068 鍾昊翰	1069 黃浩耀

### 8、麟洛鄉(1070~1074)

領隊:黃素英      管理:陳信智

1070 張邁為	1071 曾羿喆	1072 葉其紘	1073 賴宥庭	1074 黃茂祥
----------	----------	----------	----------	----------

## 六、小女組

### 1、內埔鄉(2001~2017)

領隊:利永銘      執行教練:陳俊義      管理:賴欣孜

2001 卓金杏	2002 張軒綺	2003 曹楊希	2004 李栢瑄	2005 李芷柔
2006 杜俊倪	2007 杜恩希	2008 沙采葳	2009 洪悅琦	2010 簡宇彤
2011 羅永甯	2012 葉芄儀	2013 董敏芯	2014 鍾佳彤	2015 陳劭菲
2016 陳霈慈	2017 陸岑曦			

### 2、杉林區(2018~2021)

執行教練:簡郁芬      管理:吳本元

2018 吳思妤	2019 吳湘滢	2020 柯筱柔	2021 謝昆凌
----------	----------	----------	----------

### 3、佳冬鄉(2022~2026)

2022 周妙諭	2023 張宥靚	2024 謝采心	2025 陳妍蓁	2026 黃雯翎
----------	----------	----------	----------	----------

### 4、長治鄉(2027~2038)

領隊:曾怡璇      執行教練:周篤恆      管理:鍾芸麗

2027 張旻棋	2028 李芷葶	2029 林雅涵	2030 楊婕君	2031 白晨希
2032 董梓妍	2033 謝沂珈	2034 邱玟菁	2035 郭宥伶	2036 郭曦媛
2037 陳星霏	2038 黃筱雯			

### 5、美濃區(2039~2049)

2039 劉嘉芯	2040 林欣妤	2041 林珮萱	2042 梁芸翎	2043 楊羽婷
2044 溫苡婕	2045 溫若羽	2046 邱緝綺	2047 陳庭儀	2048 陳恩樂
2049 陳雅茹				

#### 6、高樹鄉(2050~2051)

領隊:鄭慧華      執行教練:鄭吉均  
2050 林以欣      2051 許璨勻

#### 7、萬巒鄉(2052~2056)

領隊:黃俊傑      執行教練:郭士傑  
2052 曾亮妘      2053 林亞萱      2054 潘宜萱      2055 潘雅妮      2056 郭利嫻

#### 8、麟洛鄉(2057~2060)

管理:鍾尚哲  
2057 劉宇晴      2058 徐以樂      2059 林辰霈      2060 陳 靚

## 2025 年 60 屆六堆運動會田徑比賽名單

### 一、社男組

#### 1、跳高 (6 人)

5002 陳閔駿 (內埔鄉)	5007 蕭定澤 (杉林區)	5012 吳育傑 (長治鄉)
5017 羅詠宣 (長治鄉)	5026 潘正一 (高樹鄉)	5030 張濟 (萬巒鄉)

#### 2、跳遠 (8 人)

5002 陳閔駿 (內埔鄉)	5012 吳育傑 (長治鄉)	5018 莊政偉 (長治鄉)
5022 黃正琦 (長治鄉)	5025 潘宏愷 (高樹鄉)	5029 張凱鈞 (萬巒鄉)
5030 張濟 (萬巒鄉)	5039 王彥智 (客家委員會(發展中心))	

#### 3、鉛球 (10 人)

5003 李惠青 (竹田鄉)	5007 蕭定澤 (杉林區)	5009 黃思翰 (佳冬鄉)
5015 李秉澤 (長治鄉)	5017 羅詠宣 (長治鄉)	5024 楊承恩 (高樹鄉)
5025 潘宏愷 (高樹鄉)	5034 黃階穎 (萬巒鄉)	5035 鄭智鴻 (麟洛鄉)
5036 陳龍昌 (麟洛鄉)		

#### 4、60M (10 人)

5001 廖翊呈 (內埔鄉)	5008 邱柏誠 (佳冬鄉)	5014 曾宗翰 (長治鄉)
5018 莊政偉 (長治鄉)	5022 黃正琦 (長治鄉)	5023 楊允睿 (高樹鄉)
5024 楊承恩 (高樹鄉)	5028 張凱傑 (萬巒鄉)	5032 潘柏丞 (萬巒鄉)
5033 陳明宗 (萬巒鄉)		

#### 5、200M (7 人)

5001 廖翊呈 (內埔鄉)	5010 劉宥晟 (長治鄉)	5014 曾宗翰 (長治鄉)
5026 潘正一 (高樹鄉)	5027 利永銘 (萬巒鄉)	5031 杜承軒 (萬巒鄉)
5032 潘柏丞 (萬巒鄉)		

#### 6、400M (5 人)

5013 曾俊維 (長治鄉)

5016 王琪德 (長治鄉)

5020 陳坤陽 (長治鄉)

5027 利永銘 (萬巒鄉)

5031 杜承軒 (萬巒鄉)

### 7、1500M (4 人)

5013 曾俊維 (長治鄉)

5020 陳坤陽 (長治鄉)

5023 楊允睿 (高樹鄉)

5029 張凱鈞 (萬巒鄉)

### 8、4X100M 接力 (4 隊)

長治鄉

高樹鄉

萬巒鄉

客家委員會(發展中心)

### 9、4X400M 接力 (4 隊)

杉林區

長治鄉

高樹鄉

萬巒鄉

## 二、社女組

### 1、跳高 (2 人)

6006 歐雅芬 (萬巒鄉)

6012 陳幸莘 (萬巒鄉)

### 2、跳遠 (3 人)

6006 歐雅芬 (萬巒鄉)

6007 潘祖怡 (萬巒鄉)

6013 黃珮雯 (客家委員會(發展中心))

### 3、60M (3 人)

6008 羅于婷 (萬巒鄉)

6009 許芮慈 (萬巒鄉)

6010 賴佩希 (萬巒鄉)

### 4、200M (2 人)

6009 許芮慈 (萬巒鄉)

6010 賴佩希 (萬巒鄉)

### 5、400M (1 人)

6011 趙佩瑜 (萬巒鄉)

### 6、1500M (3 人)

6001 吳欣恬 (竹田鄉)

6008 羅于婷 (萬巒鄉)

6011 趙佩瑜 (萬巒鄉)

### 7、4X100M 接力 (2 隊)

長治鄉

萬巒鄉

### 8、4X400M 接力 (1 隊)

萬巒鄉

## 三、國男組

### 1、跳高 (2 人)

3005 曾思賢 (內埔國中)

3030 邱翊恩 (長治國中)

### 2、跳遠 (7 人)

3029 蔡子揚 (長治國中)

3030 邱翊恩 (長治國中)

3031 郭書丞 (長治國中)

3038 楊承恩 (高泰國中)

3040 邱敏皓 (高泰國中)

3046 潘泓丞 (萬巒國中)

3050 郭立成 (萬巒國中)

### 3、鉛球 (11 人)

3006 李明亮 (內埔國中)

3009 王 靖 (內埔國中)

3012 黃泓志 (內埔國中)

3017 吳志銘 (杉林國中)

3019 張心瑞 (杉林國中)

3021 陳峙廷 (杉林國中)

3023 劉承恩 (長治國中)

3025 劉育誠 (長治國中)

3044 尤浩軍 (萬巒國中)

3048 羅宇恩 (萬巒國中)

3051 鄒宇希 (萬巒國中)

### 4、60M (15 人)

3002 周宇浩 (內埔國中)

3004 方浩宸 (內埔國中)

3011 高愷澤 (內埔國中)

3014 伍亞杰 (杉林國中)

3018 宋恩瑞 (杉林國中)

3020 柯智軒 (杉林國中)

3026 古御廷 (長治國中)

3027 吳隆億 (長治國中)

3028 尤子睿 (長治國中)

3036 李子龍 (高泰國中)

3037 林品佑 (高泰國中)

3039 葉昊恩 (高泰國中)

3043 吳丞祐 (萬巒國中)      3044 尤浩軍 (萬巒國中)      3049 賴品寰 (萬巒國中)

5、200M (17人)

3001 吳承翰 (內埔國中)	3003 廖文凱 (內埔國中)	3004 方浩宸 (內埔國中)
3013 馮家聖 (竹田國中)	3015 古名琮 (杉林國中)	3016 吳宗原 (杉林國中)
3022 黃宣穆 (杉林國中)	3024 劉晨禾 (長治國中)	3026 古御廷 (長治國中)
3028 尤子睿 (長治國中)	3034 杜約瑟 (高樹國中)	3037 林品佑 (高泰國中)
3038 楊承恩 (高泰國中)	3041 馬秩胤 (高泰國中)	3043 吳丞祐 (萬巒國中)
3046 潘泓丞 (萬巒國中)	3053 黃翊 (萬巒國中)	

6、400M (14人)

3005 曾思賢 (內埔國中)	3010 羅程鴻 (內埔國中)	3013 馮家聖 (竹田國中)
3024 劉晨禾 (長治國中)	3027 吳隆億 (長治國中)	3032 鄭喆 (長治國中)
3033 林祿 (龍肚國中)	3034 杜約瑟 (高樹國中)	3035 吳瑜恩 (高泰國中)
3039 葉昊恩 (高泰國中)	3040 邱敏皓 (高泰國中)	3047 潘羿廷 (萬巒國中)
3052 陳子魁 (萬巒國中)	3053 黃翊 (萬巒國中)	

7、1500M (10人)

3007 林柏廷 (內埔國中)	3008 林睿竣 (內埔國中)	3029 蔡子揚 (長治國中)
3031 郭書丞 (長治國中)	3032 鄭喆 (長治國中)	3035 吳瑜恩 (高泰國中)
3041 馬秩胤 (高泰國中)	3042 劉展碩 (萬巒國中)	3045 林榕祐 (萬巒國中)
3047 潘羿廷 (萬巒國中)		

8、4X100M 接力 (5隊)

內埔國中	杉林國中	長治國中
高泰國中	萬巒國中	

9、4X400M 接力 (3隊)

長治國中	高泰國中	萬巒國中
------	------	------

四、國女組

1、跳高 (6人)

4010 施孟頌 (美和國中)	4017 林腕煊 (長治國中)	4026 馮詩貽 (美濃國中)
4032 唐納珍愛 (高泰國中)	4036 潘彥妤 (高泰國中)	4037 蘇璽恩 (高泰國中)

2、跳遠 (10 人)

4010 施孟頌 (美和國中)	4016 張品捷 (長治國中)	4019 溫沛情 (長治國中)
4023 陳采妮 (長治國中)	4026 馮詩貽 (美濃國中)	4028 塩恩慈 (高樹國中)
4035 溫 晴 (高泰國中)	4037 蘇璽恩 (高泰國中)	4038 詹晨瑤 (高泰國中)
4043 曾雨彤 (萬巒國中)		

3、鉛球 (12 人)

4001 吳咨妤 (內埔國中)	4006 盧品蓁 (內埔國中)	4007 盧珮慈 (內埔國中)
4012 廖佳軒 (杉林國中)	4018 柳玉芯 (長治國中)	4021 邱柔恩 (長治國中)
4029 楊祖倪 (高樹國中)	4038 詹晨瑤 (高泰國中)	4039 陳雅琦 (高泰國中)
4041 張佩嫻 (萬巒國中)	4045 湯詩薇 (萬巒國中)	4047 邱湘琤 (萬巒國中)

4、60M (20 人)

4004 潘亞米 (內埔國中)	4005 潘榆潔 (內埔國中)	4008 謝恬芯 (內埔國中)
4011 吳阡華 (杉林國中)	4012 廖佳軒 (杉林國中)	4014 江詠翎 (杉林國中)
4019 溫沛情 (長治國中)	4020 董洺禎 (長治國中)	4023 陳采妮 (長治國中)
4024 劉晏姝 (美濃國中)	4027 黃靚云 (美濃國中)	4028 塩恩慈 (高樹國中)
4030 白舒玲 (高樹國中)	4031 陳乙秀 (高樹國中)	4032 唐納珍愛 (高泰國中)
4036 潘彥妤 (高泰國中)	4039 陳雅琦 (高泰國中)	4040 巴瑀柔 (萬巒國中)
4043 曾雨彤 (萬巒國中)	4046 謝心婕 (萬巒國中)	

5、200M (14 人)

4003 李咨妤 (內埔國中)	4005 潘榆潔 (內埔國中)	4008 謝恬芯 (內埔國中)
4016 張品捷 (長治國中)	4017 林腕煊 (長治國中)	4020 董洺禎 (長治國中)
4030 白舒玲 (高樹國中)	4031 陳乙秀 (高樹國中)	4033 明沛翊 (高泰國中)
4034 杜旻潔 (高泰國中)	4035 溫 晴 (高泰國中)	4040 巴瑀柔 (萬巒國中)
4042 張徐庭 (萬巒國中)	4048 鄭亦宣 (萬巒國中)	

6、400M (5 人)

4022 陳以恩 (長治國中)	4034 杜旻潔 (高泰國中)	4042 張徐庭 (萬巒國中)
-----------------	-----------------	-----------------

4046 謝心婕 (萬巒國中)      4048 鄭亦宣 (萬巒國中)

### 7、1500M (6 人)

4002 曾子丹 (內埔國中)      4009 賴呈芳 (內埔國中)      4022 陳以恩 (長治國中)  
4033 明沛翊 (高泰國中)      4044 林恩羽 (萬巒國中)      4049 高雅軒 (萬巒國中)

### 8、4X100M 接力 (7 隊)

內埔國中	杉林國中	長治國中
美濃國中	高樹國中	高泰國中
萬巒國中		

### 9、4X400M 接力 (2 隊)

高泰國中	萬巒國中
------	------

## 五、小男組

### 1、跳高 (6 人)

1002 劉宥澤 (內埔鄉)	1011 潘允聖 (內埔鄉)	1018 邱鈺昇 (內埔鄉)
1046 宋雲弘 (美濃區)	1047 林煜恩 (美濃區)	1050 陳宇謙 (美濃區)

### 2、鉛球 (14 人)

1014 董志宗 (內埔鄉)	1016 許以東 (內埔鄉)	1019 陳奕升 (內埔鄉)
1021 溫政軒 (杉林區)	1026 吳東璇 (佳冬鄉)	1030 張志偉 (長治鄉)
1039 賴炫縈 (長治鄉)	1041 鄭迪 (長治鄉)	1045 唐瀧昊 (美濃區)
1048 胡坤佑 (美濃區)	1053 黃明濬 (美濃區)	1060 張庭碩 (萬巒鄉)
1062 沈銓鈺 (萬巒鄉)	1063 潘恭啟 (萬巒鄉)	

### 3、跳遠 (9 人)

1006 曾榆桀 (內埔鄉)	1007 李家鈺 (內埔鄉)	1013 王哲御 (內埔鄉)
1035 蔡乙億 (長治鄉)	1037 謝凱鈞 (長治鄉)	1038 謝帛諺 (長治鄉)
1044 吳胤辰 (美濃區)	1049 鍾子唯 (美濃區)	1052 陳志民 (美濃區)



#### 4、壘球擲遠 (13 人)

1011 潘允聖 (內埔鄉)	1016 許以東 (內埔鄉)	1019 陳奕升 (內埔鄉)
1021 溫政軒 (杉林區)	1025 吳懿信 (佳冬鄉)	1026 吳東璇 (佳冬鄉)
1029 吳宸恩 (長治鄉)	1033 歐陽辰宥 (長治鄉)	1041 鄭 迪 (長治鄉)
1045 唐瀧昊 (美濃區)	1048 胡坤佑 (美濃區)	1062 沈銓鈺 (萬巒鄉)
1063 潘恭啟 (萬巒鄉)		

#### 5、60M (15 人)

1005 廖文卿 (內埔鄉)	1008 林主琿 (內埔鄉)	1012 潘育德 (內埔鄉)
1022 潘旻宥 (杉林區)	1023 田貫亨 (杉林區)	1029 吳宸恩 (長治鄉)
1036 許育銘 (長治鄉)	1043 黃紹騏 (長治鄉)	1052 陳志民 (美濃區)
1054 張育羸 (高樹鄉)	1061 李約拿 (萬巒鄉)	1066 王冠閔 (萬巒鄉)
1067 邵丞佑 (萬巒鄉)	1071 曾羿喆 (麟洛鄉)	1073 賴宥庭 (麟洛鄉)

#### 6、200M (15 人)

1010 林立宸 (內埔鄉)	1013 王哲御 (內埔鄉)	1015 蘇陳品鴻 (內埔鄉)
1023 田貫亨 (杉林區)	1024 陳士宏 (杉林區)	1027 郭展丞 (佳冬鄉)
1034 董佑葳 (長治鄉)	1036 許育銘 (長治鄉)	1043 黃紹騏 (長治鄉)
1051 陳彥安 (美濃區)	1061 李約拿 (萬巒鄉)	1066 王冠閔 (萬巒鄉)
1067 邵丞佑 (萬巒鄉)	1071 曾羿喆 (麟洛鄉)	1073 賴宥庭 (麟洛鄉)

#### 7、4X100M 接力 (6 隊)

內埔鄉  
高樹鄉

長治鄉  
萬巒鄉

美濃區  
麟洛鄉

### 六、小女組

#### 1、跳高 (5 人)

2004 李栢瑄 (內埔鄉)	2005 李芷柔 (內埔鄉)	2016 陳霈慈 (內埔鄉)
2042 梁芸翎 (美濃區)	2048 陳恩樂 (美濃區)	

#### 2、鉛球 (8 人)

2002 張軒綺 (內埔鄉)	2004 李栢瑄 (內埔鄉)	2012 葉芃儀 (內埔鄉)
----------------	----------------	----------------

- |                |                |                |
|----------------|----------------|----------------|
| 2018 吳思妤 (杉林區) | 2037 陳星霏 (長治鄉) | 2040 林欣妤 (美濃區) |
| 2043 楊羽婷 (美濃區) | 2054 潘宜萱 (萬巒鄉) |                |

### 3、跳遠 (11 人)

- |                |                |                |
|----------------|----------------|----------------|
| 2006 杜優倪 (內埔鄉) | 2009 洪悅琦 (內埔鄉) | 2011 羅永甯 (內埔鄉) |
| 2022 周妙諭 (佳冬鄉) | 2023 張宥靚 (佳冬鄉) | 2025 陳妍蓁 (佳冬鄉) |
| 2027 張旻棋 (長治鄉) | 2033 謝沂珈 (長治鄉) | 2035 郭宥伶 (長治鄉) |
| 2044 溫苡婕 (美濃區) | 2046 邱緬綺 (美濃區) |                |

### 4、壘球擲遠 (9 人)

- |                |                |                |
|----------------|----------------|----------------|
| 2002 張軒綺 (內埔鄉) | 2013 董敏芯 (內埔鄉) | 2017 陸岑曦 (內埔鄉) |
| 2031 白晨希 (長治鄉) | 2034 邱玟菁 (長治鄉) | 2037 陳星霏 (長治鄉) |
| 2040 林欣妤 (美濃區) | 2041 林珮萱 (美濃區) | 2044 溫苡婕 (美濃區) |

### 5、60M (20 人)

- |                |                |                |
|----------------|----------------|----------------|
| 2008 沙采葳 (內埔鄉) | 2009 洪悅琦 (內埔鄉) | 2010 簡宇彤 (內埔鄉) |
| 2020 柯筱柔 (杉林區) | 2021 謝昆凌 (杉林區) | 2023 張宥靚 (佳冬鄉) |
| 2025 陳妍蓁 (佳冬鄉) | 2026 黃雯翎 (佳冬鄉) | 2032 董梓妍 (長治鄉) |
| 2033 謝沂珈 (長治鄉) | 2038 黃筱雯 (長治鄉) | 2047 陳庭儀 (美濃區) |
| 2048 陳恩樂 (美濃區) | 2049 陳雅茹 (美濃區) | 2051 許璿勻 (高樹鄉) |
| 2052 曾亮妘 (萬巒鄉) | 2056 郭利嫻 (萬巒鄉) | 2057 劉宇晴 (麟洛鄉) |
| 2059 林辰霈 (麟洛鄉) | 2060 陳 靚 (麟洛鄉) |                |

### 6、200M (18 人)

- |                |                |                |
|----------------|----------------|----------------|
| 2003 曹楊希 (內埔鄉) | 2005 李芷柔 (內埔鄉) | 2015 陳劭菲 (內埔鄉) |
| 2019 吳湘澄 (杉林區) | 2020 柯筱柔 (杉林區) | 2022 周妙諭 (佳冬鄉) |
| 2026 黃雯翎 (佳冬鄉) | 2027 張旻棋 (長治鄉) | 2028 李芷葶 (長治鄉) |
| 2029 林雅涵 (長治鄉) | 2039 劉嘉芯 (美濃區) | 2045 溫若羽 (美濃區) |
| 2050 林以欣 (高樹鄉) | 2053 林亞萱 (萬巒鄉) | 2055 潘雅妮 (萬巒鄉) |
| 2058 徐以樂 (麟洛鄉) | 2059 林辰霈 (麟洛鄉) | 2060 陳 靚 (麟洛鄉) |

### 7、4X100M 接力 (6 隊)

內埔鄉  
美濃區

佳冬鄉  
萬巒鄉

長治鄉  
麟洛鄉

## 2025 第 60 屆六堆運動會田徑跳高高度晉升表

(單位：公尺)

組別	試跳高度	開始高度	每次高度晉升表											
			1	2	3	4	5	6	7	8	9	10	11	12
社男	1.65	1.60	1.65	1.70	1.75	1.80	1.85	1.90	1.95	1.99	2.03	2.07	2.10	2.13
社女	1.30	1.25	1.30	1.35	1.40	1.45	1.48	1.51	1.54	1.57	1.60	1.63	1.66	1.69
國男	1.45	1.40	1.45	1.50	1.55	1.60	1.64	1.68	1.72	1.76	1.80	1.84	1.88	1.91
國女	1.25	1.20	1.25	1.30	1.35	1.40	1.44	1.48	1.52	1.55	1.58	1.61	1.64	1.67
男童	1.20	1.15	1.20	1.25	1.30	1.35	1.40	1.43	1.46	1.49	1.52	1.55	1.58	1.60
女童	1.15	1.10	1.15	1.20	1.25	1.30	1.35	1.38	1.41	1.44	1.47	1.50	1.53	1.56

## 第 60 屆六堆運動會田徑秩序表

比賽日期：114 年 3 月 1 日、3 月 2 日

比賽場地：屏東縣立內埔國小, 內埔農工

第一天 3 月 1 日 星期六

內埔農工場地比賽項目...08:00 內埔國小大門口上接駁專車

場次	時間	組別	項目	賽別	人數	組數	取數
101	9:20	女童	壘球擲遠	決賽	9	1	6
102	9:20	女童	跳遠	決賽	11	1	6
103	10:00	男童	跳遠	決賽	9	1	6
104	10:20	男童	壘球擲遠	決賽	13	1	6
105	10:40	國女	跳遠	決賽	10	1	6
106	10:40	社女	跳遠	決賽	3	1	1
107	11:20	國男	跳遠	決賽	7	1	5
108	11:20	社男	跳遠	決賽	8	1	6

## 內埔國小場地比賽項目

109	8:00	女童	跳高	決賽	5	1	3
110	8:30	國男	400 公尺	預賽	14	3	0+6
111	8:40	國女	400 公尺	決賽	5	1	3
112	8:50	社女	400 公尺	決賽	1	1	表演賽
113	9:00	社男	400 公尺	決賽	5	1	3
114	9:00	男童	跳高	決賽	6	1	4
115	10:00	國女	跳高	決賽	6	1	4
116	10:40	社男	200 公尺	預賽	7	2	0+6

場次	時間	組別	項目	賽別	人數	組數	取數
117	13:00	女童	鉛球	決賽	8	1	6
118	13:00	女童	200 公尺	預賽	18	3	0+6
119	13:10	男童	200 公尺	預賽	15	3	0+6
120	13:20	國女	200 公尺	預賽	14	3	0+6
121	13:30	國男	200 公尺	預賽	17	3	0+6
122	13:30	國男	跳高	決賽	2	1	1
123	13:45	社女	4×100 公尺接力	決賽	2	1	1
124	13:55	社男	4×100 公尺接力	決賽	4	1	2
125	14:00	男童	鉛球	決賽	14	1	6
126	14:00	女童	4×100 公尺接力	決賽	6	1	4
127	14:10	男童	4×100 公尺接力	決賽	6	1	4
128	14:20	國女	4×100 公尺接力	決賽	7	2	5
129	14:30	國男	4×100 公尺接力	決賽	5	1	3
130	14:40	社男	200 公尺	決賽	6	1	6
131	14:50	社女	200 公尺	決賽	2	1	1
132	15:00	女童	200 公尺	決賽	6	1	6
133	15:10	男童	200 公尺	決賽	6	1	6
134	15:20	國女	200 公尺	決賽	6	1	6
135	15:30	國男	200 公尺	決賽	6	1	6
	15:30		頒 獎				

## 第二天 3月2日 星期日

場次	時間	組別	項目	賽別	人數	組數	取數
201	8:30	國女	鉛球	決賽	12	1	6
202	8:30	國男	400 公尺	決賽	6	3	6
203	8:40	女童	60 公尺	預賽	20	4	0+6
204	8:50	男童	60 公尺	預賽	15	3	0+6
205	9:00	國女	60 公尺	預賽	20	4	0+6
206	9:10	國男	60 公尺	預賽	15	3	0+6
207	9:20	社男	60 公尺	預賽	10	2	0+6
208	9:20	社女	跳高	決賽	2	1	1
209	9:20	社男	跳高	決賽	6	1	4
210	9:30	國男	鉛球	決賽	11	1	6
211	9:40	國女	1500 公尺	決賽	6	1	4
212	9:50	國男	1500 公尺	決賽	10	1	6
213	10:00	社女	1500 公尺	決賽	3	1	1
214	10:00	社男	1500 公尺	決賽	4	1	2
215	10:10	社女	60 公尺	決賽	3	1	1
216	10:15	女童	60 公尺	決賽	6	1	6
217	10:20	男童	60 公尺	決賽	6	1	6
218	10:25	國女	60 公尺	決賽	6	1	6
219	10:30	國男	60 公尺	決賽	6	1	6
220	10:35	社男	60 公尺	決賽	6	1	6
221	10:40	社男	鉛球	決賽	10	1	6
222	11:10	社女	4×400 公尺接力	決賽	2	1	1

## 2025第60屆六堆運動會-秩序冊

場次	時間	組別	項目	賽別	人數	組數	取數
223	11:20	社男	4×400 公尺接力	決賽	4	1	2
224	11:30	國女	4×400 公尺接力	決賽	2	1	1
225	11:40	國男	4×400 公尺接力	決賽	3	1	1
226	13:30	小學	大隊接力	決賽	4	1	2
227	13:40	7 年級	大隊接力	決賽	3	1	1
228	13:50	8 年級	大隊接力	決賽	1	1	表演賽
	14:00		頒 獎				

## 2025年60屆六堆運動會軟式網球隊職員名單

### 一、社會混合組

#### 1、內埔鄉

領隊:李森源      執行教練:賴立煌  
管柏閔   張文忠   利俊彥   黃義雄   李功棋   黃堯平   劉彥輝

#### 2、美濃區

執行教練:宋莉祺  
宋易紳   林建宏   宋立法   曾宜豐   陳彥佑   陳彥儒   林俊廷   林彥廷

#### 3、萬巒鄉

領隊:林國順      執行教練:林廣章      管理:林以琳  
潘建成   林益正   林秉憲   陳弘儒   陳家霖   陳玉娟   鍾欣怡   鄭文泰

#### 4、麟洛鄉

領隊:張敏豐      執行教練:林月娥      管理:鍾依璇  
張昱帆   何孟勳   陳鼎鴻   李佳鍵   馮一宸   徐彥凱   陳柏辰   江致瑩



## 2025年60屆六堆運動會軟式網球比賽名單

### 一、社會混合組

#### 1、團體

內埔鄉：李功棋 利俊彥 劉彥輝 黃堯平 黃義雄 張文忠 管柏閣

美濃區：陳彥佑 林俊廷 陳彥儒 林建宏 林彥廷 宋易紳 宋立法 曾宜豐

萬巒鄉：陳弘儒 陳玉娟 林益正 林秉憲 潘建成 鄭文泰 鍾欣怡 陳家霖

麟洛鄉：李佳鍵 陳柏辰 何孟勳 陳鼎鴻 馮一宸 江致瑩 張昱帆 徐彥凱

## 2025 年第 60 屆六堆運動會軟式網球秩序表

比賽日期：114 年 3 月 2 日

比賽地點：東勢國小網球場

社會混合組：4隊取2名

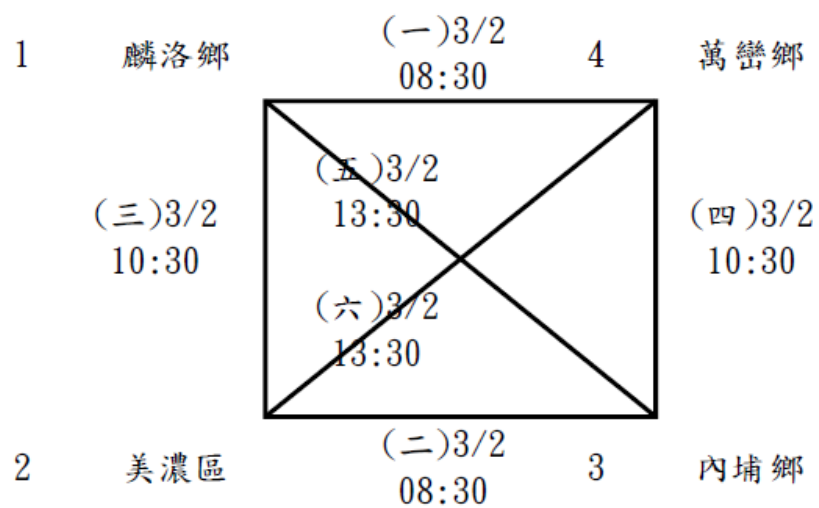

## 2025年60屆六堆運動會大隊接力隊職員名單

## 一、國中7年級

## 1、佳冬國中

執行教練:方瑞照

陳佳昌	賴君珽	張力尹	陳旻謙	林承諺	陳柏睿	吳偉弘	葉盛鈞	陳丞順
劉圍鑫	林羿暉	左勝宇	韓心瑜	胡雅筑	吳宥漩	洪宇安	賴亞若	蕭佳億
蔡筱瑄	李珈羽	周洧璇	許喻涵					

## 2、龍肚國中

領隊:鄭榮鴻

吳宥恩	林祥安	邱瑞堂	張哲于	蕭詠	簡毓鑫	朱家妤	李子芳	林靖芮
陳雨欣	詹珮維	劉嘉洹	劉柏辛	邱淇宏	邱詠升	涂永慶	莊瀧尊	陳冠嘉
陳祐愷	劉瑞升	鍾向巖	鍾原清	朱紫晴	吳鈺雯	李子涵	劉馨云	鍾之綺

## 3、萬巒國中

領隊:陳朝賢

執行教練:曾佳鵬

管理:林純伶

黃詠晴	潘玟妤	李若寧	曾姿容	潘妤婕	孔岱亦	葉宥涵	吳睿榛	許瑀彤
吳艾妃	廖品蓁	楊苡歆	黃沛瑄	林紹綺	劉佳仁	黃宗祐	陳冠豪	紀承璿
李冠宏	林渝馮	林宇星	李玉成	楊銘毅	林庭碩	柏昱丞		

## 二、國中8年級

## 1、萬巒國中

領隊:陳朝賢

執行教練:郭庭豪

管理:李美芬

林嘉誠	羅妍晞	潘宥晴	蕭芯丞	潘宴如	陳品綺	林恩愛	劉宜恩	李芊霈
余軒如	林芊邑	李宜婷	莊芷媽	陳澤宇	林廷佑	陳弘駿	吳啟賢	張岑聿
邵致恩	林恆屹	賴星佑	吳宗哲					

## 三、國小

## 1、內埔鄉

領隊:張文忠

執行教練:金松錡

管理:陳俊義

吳庭碩	劉宥澤	張名璿	陳宥璋	陳子奕	吳泉翰	廖文卿	孫常曦	林嘉宸
-----	-----	-----	-----	-----	-----	-----	-----	-----

曾子城	利亦翔	賴治賢	蕭唯宸	曾昱霖	王祐嘉	吳承佑	黃沅淇	利雨祐
洪悅琦	曾可心	鄧子歆	莊依柔	陳夢琪	鍾雨彤	林恬妍	賴韻涵	涂恩昕
陳宥安	張品舒							

## 2、長治鄉

領隊:陳育銓      執行教練:王宸勳

邱立帆	潘易呈	吳宸恩	陳彥睿	古御均	謝帛諺	蔡乙億	謝凱鈞	賴炫縈
鄭迪	張珀樺	邱迎駿	董佑葳	吳杰霖	李俊毅	許育銘	黃紹騏	郭宥伶
黃筱雯	郭曦媛	楊婕君	劉已睿	吳俐嫻	林雅涵	劉芳岑	白詠箴	邱玟菁
張旻棋	白晨希	李芷葶	謝沂珈	吳佳蓁	董梓妍	林久綉	蘇語嫻	

## 3、美濃區

陳志民	劉冠旻	劉嘉芯	唐瀧昊	鍾子唯	陳恩樂	溫苡婕	陳彥安	方景奕
吳胤辰	邱緝綺	林煜恩	黃明濬	陳雅茹	陳庭儀	溫若羽	梁芸翎	

## 4、萬巒鄉

領隊:黃俊傑      執行教練:郭士傑

張庭碩	李政睿	潘陞睿	鍾昊翰	潘紹銓	黃浩耀	潘韋丞	曾俊彥	涂承敬
潘丞恩	潘宛俞	林亞萱	潘宜萱	劉彥希	李芯妤	涂承聖	林宥瑄	張綵恩
潘雅妮	郭利嫻	李詠恩						

## 2025年60屆六堆運動會大隊接力比賽名單

## 一、國中7年級組

佳冬國中： 葉盛鈞 蔡筱瑄 蕭佳億 陳丞順 陳佳昌 周洧璇 李珈羽 洪宇安 許喻涵 左勝宇  
 劉園鑫 陳旻謙 賴亞若 陳柏睿 張力尹 林承諺 賴君珺 胡雅筑 韓心瑜 吳偉弘  
 林羿暉 吳宥漩

龍肚國中： 劉柏辛 簡毓鑫 劉瑞升 陳祐愷 張哲于 邱淇宏 陳雨欣 劉馨云 林祥安 邱瑞堂  
 朱家好 莊瀧尊 邱詠升 吳宥恩 朱紫晴 鍾之綺 林靖芮 鍾原清 李子涵 鍾向巖  
 李子芳 吳鈺雯 蕭詠 陳冠嘉 涂永慶 劉嘉洹 詹珮維

萬巒國中： 廖品蓁 林庭碩 潘玟妤 林渝馮 紀承璿 曾姿容 林紹錡 黃宗祐 葉宥涵 黃沛瑄  
 李冠宏 黃詠晴 吳睿榛 柏昱丞 吳艾妃 楊苡歆 李玉成 楊銘毅 劉佳仁 孔岱亦  
 李若寧 許瑤彤 陳冠豪 林宇星 潘妤婕

## 二、國中8年級組

萬巒國中： 李宜婷 邵致恩 李芊霈 陳品綺 林嘉誠 陳弘駿 林廷佑 陳澤宇 林恆屹 林恩愛  
 林芊邑 潘宥晴 余軒如 潘宴如 劉宜恩 羅妍晞 吳啟賢 莊芷嫣 吳宗哲 蕭芯丞  
 張岑聿 賴星佑

## 三、國小組

內埔鄉： 鍾雨彤 賴韻涵 陳夢琪 莊依柔 陳子奕 吳庭碩 陳宥安 林嘉宸 利亦翔 吳承佑  
 陳宥瑋 利雨祐 林恬妍 蕭唯宸 吳泉翰 曾可心 曾子城 劉宥澤 曾昱霖 鄧子歆  
 孫常曦 廖文卿 洪悅琦 張名璿 涂恩昕 王祐嘉 賴治賢 張品舒 黃沅淇

長治鄉： 白晨希 吳佳蓁 賴炫縈 白詠箴 吳俐嫻 張旻棋 林久綉 黃筱雯 邱玟菁 吳宸恩  
 張珀樺 黃紹騏 董佑葳 邱立帆 董梓妍 蔡乙億 邱迎駿 吳杰霖 潘易呈 蘇語嫻  
 郭宥伶 陳彥睿 林雅涵 許育銘 郭曦媛 劉已睿 謝凱鈞 李俊毅 楊婕君 謝帛諺  
 鄭迪 劉芳岑 謝沂珈 古御均 李芷葶

美濃區： 溫苡婕 溫若羽 邱緬綺 方景奕 陳庭儀 劉冠旻 陳彥安 林煜恩 劉嘉芯 吳胤辰  
 唐瀧昊 陳志民 梁芸翎 陳恩樂 陳雅茹 鍾子唯 黃明濬

萬巒鄉： 涂承敬 張庭碩 李詠恩 黃浩耀 涂承聖 林亞萱 張綵恩 潘丞恩 林宥瑄 潘宛俞  
 曾俊彥 潘宜萱 郭利嫻 潘紹銓 潘陞睿 潘雅妮 劉彥希 李政睿 潘韋丞 李芯妤  
 鍾昊翰

## 2025年60屆六堆運動會拔河隊職員名單

### 一、社男 A

#### 1、內埔鄉

領隊:羅祐昇      管理:張卓勛

陳義龍   林高沅   陳子豪   林一榮   陳智榮   黃品諺   高光榮   戴哲睿   鍾文宗  
彭偉傑   高漢彬   卓富義   陳凱祥   羅永富   王文昇   黃杰勝

#### 2、萬巒鄉

領隊:吳昌海

鍾皓緯   王煜傑   陳建名   鍾鈞智   簡健原   阮志韓   曾偉豪   蘇楸棋   蘇韋辰  
許俊鎰   蘇德偉   洪瑞鴻   張啟偉   陳佳豐   邱仁杰   徐邵恩

### 二、社會混合 A

#### 1、六龜區

領隊:陳昱如

蔣昭貴   程生林   劉蕙綺   郭潤澤   劉嘉惠   詹俊毅   翁金龍   力川芸

#### 2、麟洛鄉

領隊:李慧萍      執行教練:洪玲芝

武佩華   鍾宛妤   楊盛旭   邱東茂   邱翊源   陳建任   馮春娣   陳馨雅

### 三、社會混合 B

#### 1、麟洛鄉

領隊:李慧萍      執行教練:洪玲芝

徐瑞昌   林威政   林廷彥   蔡馨婕   柯淑秋   黃碧華   馮靖雅   戴志豪

### 四、國男 A

#### 1、美濃國中

領隊:利文鳳      執行教練:曾國光      管理:歐建呈

陳柏翰 張祐寧 陳振峰 謝洧丞 黃文杰 顏少庭 鍾岳翰 杜柏宗 邱立睿  
賴偉祈 柯宏駿 劉家豪 蕭炳勝 羅育澍 龔登科 金志強

## 2、萬巒國中

領隊:陳朝賢 管理:鄭閔仁  
潘奕鎬 林宏諺 余承恩 徐睿澤 林嘉誠 柏昱丞 溫丞雋 涂亮星 賴宥任  
潘彥君 潘奕勳

## 五、國女 A

### 1、萬巒國中

領隊:陳朝賢 管理:鄭閔仁  
洪玟玟 涂妤葳 熊子芸 曾姿容 高睿璿 江子瑄 馬羽晨 謝祈恩 池幸妍  
唐睿勤

## 六、國中混合 A

### 1、萬巒國中

領隊:陳朝賢 管理:鄭閔仁  
吳承恩 潘奕鎬 鄭嘉凱 楊秉右 潘宥戎 洪玟玟 涂妤葳 熊子芸 池幸妍  
謝祈恩 陳衍旭 唐睿勤 林恆屹 許雲清

## 七、社男 B

### 1、內埔鄉

領隊:林俊成  
白宗民 呂清鴻 魏禹柏 歐育宏 丁仁竣 黃宇禾 黃庭威 康新宏

## 八、社區組

### 1、瑪家鄉公所

林金輝 蘇昱達 馮忠輝 林志明 董俊雄 潘紹駿 林美鳳 陳美玲 陸庭歡  
柳貴美 曾恩典

## 2025 年 60 屆六堆運動會拔河比賽名單

### 一、社男組

#### 1、720KG

內埔鄉 A： 林一榮 林高沅 鍾文宗 黃品諺 王文昇 黃杰勝 卓富義 陳凱祥 陳子豪 羅永富  
 彭偉傑 陳智榮 陳義龍 戴哲睿 高光榮 高漢彬  
 內埔鄉 B： 魏禹柏 歐育宏 黃宇禾 黃庭威 丁仁竣 呂清鴻 白宗民 康新宏  
 萬巒鄉 A： 邱仁杰 鍾皓緯 洪瑞鴻 鍾鈞智 阮志韓 王煜傑 陳佳豐 簡健原 張啟偉 陳建名  
 蘇德偉 徐邵恩 蘇林棋 蘇韋辰 曾偉豪 許俊鎰

### 二、社會混合組

#### 1、640KG

六龜區 A：程生林 翁金龍 詹俊毅 劉嘉惠 蔣昭貴 劉蕙綺 力川芸 郭潤澤  
 麟洛鄉 A：馮春娣 楊盛旭 武佩華 邱東茂 邱翊源 鍾宛妤 陳建任 陳馨雅  
 麟洛鄉 B：柯淑秋 馮靖雅 黃碧華 蔡馨婕 徐瑞昌 戴志豪 林威政 林廷彥

### 三、國男組

#### 1、600KG

美濃國中 A： 陳振峰 陳柏翰 顏少庭 黃文杰 龔登科 劉家豪 羅育澍 張祐寧 蕭炳勝 謝洧丞  
 杜柏宗 賴偉祈 邱立睿 金志強 柯宏駿 鍾岳翰  
 萬巒國中 A： 涂亮星 溫丞雋 潘奕勛 潘奕鎬 余承恩 潘彥君 徐睿澤 林嘉誠 賴宥任 林宏諺  
 柏昱丞

### 四、國女組

#### 1、480KG

萬巒國中 A： 熊子芸 謝祈恩 馬羽晨 高睿璿 唐睿勤 曾姿容 江子瑄 池幸妍 洪玟玟 涂妤葳

### 五、國中混合組

#### 1、560KG

萬巒國中 A： 潘宥戎 熊子芸 許雲清 謝祈恩 鄭嘉凱 吳承恩 陳衍旭 唐睿勤 林恆屹 楊秉右  
 池幸妍 洪玟玟 涂妤葳 潘奕鎬



## 2025 年第 60 屆六堆運動會拔河秩序表

比賽日期：114 年 3 月 1、2 日

比賽場地：六堆紀念公園

### 國男組團體：2隊取1名

美濃國中A 1  $\xrightarrow[14:05]{(7)3/1}$  2 萬巒國中A

### 國女及國中混合組，1隊不比賽

### 社男組：3隊取1名

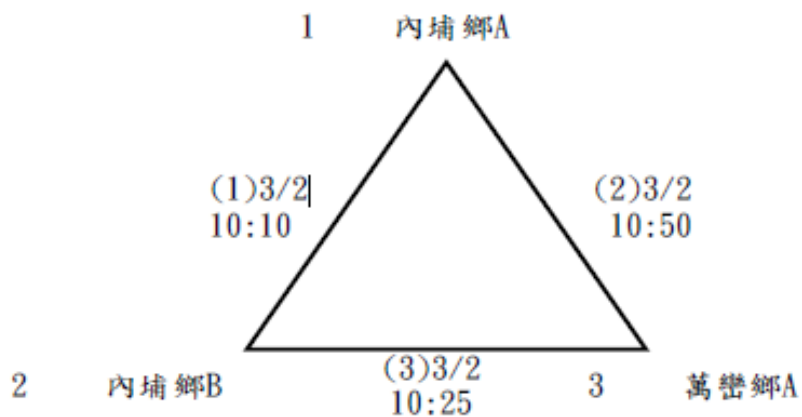

### 決賽(冠亞軍)

1  $\xrightarrow[13:30]{(四)3/2}$  2

社會混合組：3隊取1名

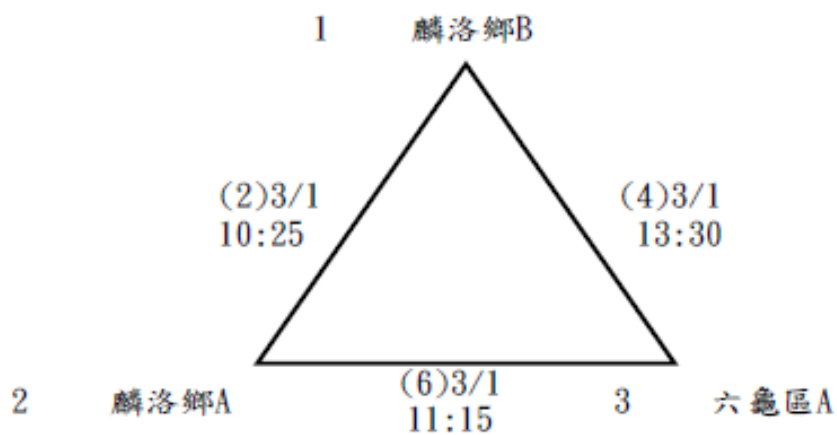

決賽(冠亞軍)

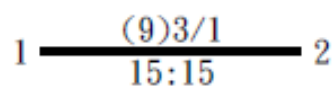

## 2025年60屆六堆運動會民俗體育隊職員名單

## 一、社會混合 A

## 1、內埔鄉

領隊:鍾志欣

林德松	林正富	楊相意	林君玲	鍾瑞峰	陳依秀	顏嘉慧	彭小惠	潘秀芳
朱遠航	鍾志欣	涂文彥	黃國芳	陳薇竹	朱春鳳	林淑蓉	黃覺玉	黃聖玉
胡仁杰	李性興	林俐華	葉錦芳	劉華燕	楊欣芸	黃俊榮	陳藝文	林希成
谷哲華	鍾馨怡	林啟正	葉月嬌	吳保成	楊登詠	陳玉文	曾耀卿	林惠琴
曾恩發	利文忠	李富興	李靜雯	涂儷馨				

## 2、六龜區

領隊:陳昱如

詹俊毅	黃振家	鍾立文	樂大誠	溫克崙	林怡君	陳妍妃	高巧玲	郭芝穎
許嘉芸	邱靜蓉	溫麗美	林孟昀	吳秀蘭	董淑君	劉定竺	陳順勝	謝孟軒
董家宏	羅俊雄	全立恆	朱庭昕	曾永利	陳忠勇	邱振閔	杜美娟	鍾愷龐
林琪	謝瑀宸	呂良彥	蘇慧嫻	楊壬帆	蔣昭貴	程生林	劉蕙綺	張瓊玉
韓正明	郭潤澤	朱志忠	李銀妹	羅運駿	王月霞	徐惠蓉	邱麗華	劉嘉惠

## 3、甲仙區

領隊:劉德旺

執行教練:陳國評

管理:劉文甲

許誌倫	林章成	王志群	林廷彰	陳祐宏	呂苡瑄	黃若儀	郭俞伶	田智喻
林怡君	陳冠宇	黃俊源	黃人和	楊舒涵	梁嘉旂	黃怡靜	余惟毓	吳依蓁
吳俊龍	王瑞章	彭先智	劉志宏	王信發	郭蓓蓓	江怡緻	劉芷瑄	張素鳳
陳紹峰	劉育銘	康宏賓	林妍瑄	蔡佳成	吳振揚	范秦瑋	郭佳明	呂玉婷
潘怡欣	宋采蓉	金銘瑜	宋秉倫					

## 4、竹田鄉

黃瓊美	石文鳳	陳雪萍	曾紹美	曾國峰	廖慧宜	張勝止	羅雲英	盧靜瑜
利佳臻	曾哲彥	邱聖雄	顏玉清	吳沁玲	邱耀霆	曾俊銘	蘇孟華	曾雪娥
古瑩瑩	陳秋蓮	鍾淑美	李嘉芸	邱玉枝	潘淦延	鍾秋香	林秀蓮	賴曉貞
鄭順發	謝明洋	施翌翔						

### 5、杉林區

鍾智鴻	鄭瑞文	張建鴻	林志勇	謝燕妮	潘美華	孫雅慈	吳達宏	陳毓安
邱郁捷	王聖豪	朱小琴	吳宗臻	李順興	羅瑞文	邱素麗	黃羽庭	林筱甯

### 6、佳冬鄉

紀靜秋	陳綉英	鍾琪卉	陳淑惠	廖信雲	王德昕	林玫君	張孟偉	李佳祥
李玉婷	王雅芬	蕭博丞	賴秋惠	林巽榮	蕭巧伶	蕭雯馨	王雅微	黃于馨
蕭淑樺	戴玟娟	沈郁香	林鳳美	陳昭如	戴嘉男	楊秋香	陳玉露	江巧燕
羅文怡	王筠箏	熊歆慈	姚聖璋	曾華益	張家豪	楊昆峰	徐勝揚	戴芸玫
詹建聖								

### 7、長治鄉

邱岳陽	汪世明	張永裕	李松富	張淑貞	黃筱芬	潘玉圓	潘凱群	林碧瑤
胡燕霓	胡順勇	李明忠	董文雄	林麗珠	涂亞娟	張邱玉嬌	黃朝緞	黃女鳳
施素玲	王玉琴	邱光志	邱正仁	田淑真	黃琮文	李宛榛	古美珍	張淑芳
黃德嬌								

### 8、美濃區

劉俊余	黃宇成	楊嘉宏	鍾宜清	謝沛昀	鍾安財	蕭嘉蓉	劉紀明	宋政翰
劉于正	林柏宏	羅筱如	洪靖惠	李碧容	林容詩	周建炆	宋國華	謝永能
林琮偉	林芯卉	邱明偉	孫兆瑩	鍾曉萍	鍾漢元	王佩雯	謝皖麒	古采平
何俊賢	余潘碧如	吳俐靜	宋郡瑜	張雅婷				

### 9、高樹鄉

黃凱昕	謝文豪	林長興	戴正道	許銘裕	許惠雅	江桂瑩	陳美慧	徐敏玲
吳浚民	林炳華	徐智宏	林峻立	黃立偉	林思宜	林佳虹	沈湘菱	黃佳玲

### 10、新埤鄉

林宥嫻	黃秀綿	鄭琇丹	曾莉莉	林琴蕙	戴瑄慧	何雨濃	陳淑玲	劉治強
鍾傑瑀	潘國華	涂誌豪	潘秋月	王俞方	簡惠玲	謝育鈴	陳國隆	陳亮元
陳保凱	阮建國	曾惠琴	張曼碧	王莉蓁	屠文琦	戴國華	蕭雪娥	施純娟
李欣	潘汶信	陳政豐	洪聖雄					

### 11、萬巒鄉

李建元	林鳳喜	林黃月菊	鍾弘榮	黃靜慧	徐蘭香	李順亮	林雅莉	詹惠美
劉昕芳	范瓊琇	陳永豐	李仲謙	李慶財	劉永淳	吳政龍	李廖金英	李玉珍
劉金芳	張春貞	鍾清芳	林恩良	鍾梅珍	李文枝	陳念甄	張春芳	林震鄉
蔡森泰	余佩雲	彭明章	林文友	鍾銘鴻	陳至怡	林香文	潘秀雲	潘偉翔
潘建銘	潘瑞宇	潘博詞	王子凌	王君宇	吳娟萍	陳奕汝	林美秀	吳聖賢

### 12、麟洛鄉

領隊:鍾慶平      管理:李慧萍

葉桂蓮	洪玲芝	謝玉香	葉力維	楊盛旭	邱東茂	崔守廉	陳嘉鵬	徐瑞昌
林威政	林廷彥	邱翊源	陳建任	戴志豪	柯淑秋	陳馨雅	黃碧華	張雅筑
黃子玲	邱素慧	馮春娣	郭凱琪	李淑玲	徐威義	馮靖雅	陳奕如	徐秋蓉

### 13、客家委員會(發展中心)

邱鵬瑞	王筱琪	李 萍	戴士超	邱秀英	邱顯鈞	許家璋	鍾瓊儀	何金樑
李雅婷	吳沂潔	黃芄璋	徐國峰	洪志宏	涂泰維	劉美玉	賴般若	黃泓清

### 14、屏東縣客務處

領隊:李明宗

謝智鈞	李冠新	鍾秉倬	葉昭甫	江蘭芸	徐薇荃	吳芹儀	林富英	邱善寧
謝博興	鍾宇揚	曾正偉	溫佳真	蔡宜櫻	鄭雅月	曾子昀	劉怡辰	陳思潔

### 15、高雄市客委會

曾榮枝	陳茗莉	王子培	李瑞香	林招娣	羅應旺	羅美蘭	許瓊慧	吳沛玲
李旻臻	張瑞芳	王世華	劉正斌	顏湘蓉	劉文煥	徐玉招	陳玉蓮	邱振良
翁金月	馮菊英	鄭永明	梁招娣					

## 二、社會混合 B

### 1、長治鄉

邱國宏	涂志緯	黃世興	邱仲威	邱偉政	邱郁邯	姚詠婕	林欣玫	王梅鶯
-----	-----	-----	-----	-----	-----	-----	-----	-----

詹佳紋

## 2、新埤鄉

鍾宜芬 劉欣怡 曾心禎 陳淑玲 李宜臻 潘美純 黃天恩 傅信豪 周進山  
廖志銘 潘汶信 陳政豐

## 3、萬巒鄉

盧育招 歐智威 巴宏傑 黃雯瑛 陳義忠 劉芝凱 張雉醅 陳素珍 詹鈞丰  
潘怡萍

## 三、社區組

### 1、快樂隊

陳永盛 王永豐 林勝雄 蔡金城 陳昱瑄 盧貴娥 王智芳 潘美香 潘秋月  
邱月端

### 2、鐵雄一號隊

鍾謙源 陳顯耀 李禮富 李佳玲 張祝榮 徐佩瓊 陳玟伶 李祐鴻 鍾雅雯  
鄭貴福

### 3、隘寮社區

潘玉燕 呂享穗 田阿妹 潘月昭 呂美勤 洪雅雯 蕭文和 蕭正誠 邱文龍  
呂廷偉 呂廷恩 潘金淑

### 4、普羅鍋蓋隊

鍾雅惠 鍾和源 林貴蘭 楊平 黃世章 戴維 李秀莉 潘萍 鍾素瑛  
曾永美 范秋鈿 鍾春源

### 5、內埔鄉東寧社區發展協會

李崑亭 朱玉美 林天仁 林順松 黃春美 周洋池 林清宏 李世添 邱素英  
曾子桂 曾子耘 李雪滿 李崑亭 朱玉美 林天仁 林順松 林清宏 邱素英

李雪滿 徐秀麗

6、豐田社區

曾子文 林涵嫻 黎善仁 陳紅珍 侯茂勝 張秀美 陳懋双 邱秀琴

7、稗棚下隊

陳淑慧 羅濟勝 黃怡詔 吳季玲 陳瑞姝 賴鳳美 林秀寬 梁淑霞

8、花蓮縣鳳林鎮公所

江國勇 盧穗雲 彭碩磊 王傳傑 林怡茹 李欣芝 林苑好 何梅蘭 沈志祥  
徐祥寶 張玉蓉 何瑋婷

9、苗栗縣大湖鄉公所 A

陳增堃 鍾彥寧 陳誼靜 高仕杰 劉子雍 陳志維 洪翊誠 鄭潔姍 蔡鎔襄  
陳欣儀

10、苗栗縣大湖鄉公所 B

黃惠琴 劉正育 羅碧玉 張仁昌 范春源 羅秀萍 謝柏園 賴沁林

11、苗栗縣三義鄉公所

林明志 潘冠霖 邱方君 黃百謚 黃郁雯 邱燕玲 吳佳玟 林貴玉

11、臺東縣鹿野鄉公所

林信豐 羅志富 羅志信 趙照祥 劉強 曾瑞惠 陳金蘭 王玥琇 潘美雀  
黃玉美

## 2025年60屆六堆運動會民俗體育比賽名單

## 一、社會混合組

## 1、背穀包、比腳力

內埔鄉 A：楊欣芸 林俐華 曾恩發 李性興 劉華燕 黃俊榮 葉錦芳 潘秀芳 胡仁杰 林正富  
 六龜區 A：林怡君 陳妍妃 許嘉芸 高巧玲 郭芝穎 溫克崙 詹俊毅 樂大誠 黃振家 鍾立文  
 甲仙區 A：黃若儀 林怡君 郭俞伶 王志群 田智喻 許誌倫 林章成 陳祐宏 林廷彰 呂苡瑄  
 杉林區 A：黃羽庭 鍾智鴻 邱素麗 李順興 羅瑞文 朱小琴 邱郁捷 林筱甯 吳宗臻 王聖豪  
 佳冬鄉 A：姚聖璋 張家豪 楊昆峰 羅文怡 曾華益 熊歆慈 陳玉露 徐勝揚 王筠箏 江巧燕  
 長治鄉 A：邱岳陽 李松富 汪世明 林碧瑤 張永裕 潘玉圓 黃筱芬 張淑貞 潘凱群 胡燕霓  
 長治鄉 B：涂志緯 姚詠婕 王梅鶯 黃世興 邱郁邯 詹佳紋 邱仲威 林欣玫 邱偉政 邱國宏  
 美濃區 A：鍾曉萍 張雅婷 劉俊余 吳俐靜 羅筱如 邱明偉 宋國華 鍾安財 鍾漢元 宋郡瑜  
 高樹鄉 A：林炳華 徐智宏 林峻立 吳浚民 林佳虹 沈湘菱 黃立偉 黃佳玲 林思宜 黃凱昕  
 新埤鄉 A：潘秋月 陳淑玲 謝育鈴 阮建國 陳亮元 王俞方 陳保凱 洪聖雄 簡惠玲 陳國隆  
 萬巒鄉 A：陳奕汝 潘建銘 吳聖賢 吳娟萍 潘偉翔 潘瑞宇 王君宇 林美秀 王子凌 潘博詞  
 萬巒鄉 B：詹鈞丰 陳義忠 黃雯瑛 巴宏傑 潘怡萍 張雉醜 盧育招 劉芝凱 陳素珍 歐智威  
 麟洛鄉 A：邱翊源 張雅筑 陳建任 黃子玲 黃碧華 徐瑞昌 林廷彥 柯淑秋 陳馨雅 林威政

## 2、講諺語、打豆莢

內埔鄉 A：黃國芳 涂文彥 黃覺玉 陳薇竹 林希成 朱春鳳 鍾志欣 朱遠航 林淑蓉 黃聖玉  
 六龜區 A：董淑君 謝孟軒 吳秀蘭 劉定竺 陳順勝 溫麗美 邱靜蓉 董家宏 林孟昀 羅俊雄  
 甲仙區 A：金銘瑜 吳依蓁 黃人和 楊舒涵 宋秉倫 陳冠宇 余惟毓 黃怡靜 梁嘉旂 黃俊源  
 竹田鄉 A：蘇孟華 李嘉芸 鍾淑美 曾雪娥 賴曉貞 林秀蓮 陳秋蓮 邱玉枝 鍾秋香 古瑩瑩  
 杉林區 A：鍾智鴻 邱素麗 李順興 羅瑞文 朱小琴 邱郁捷 林筱甯 吳宗臻 王聖豪 黃羽庭  
 佳冬鄉 A：陳淑惠 姚聖璋 曾華益 廖信雲 鍾琪卉 戴芸玫 戴嘉男 陳綉英 紀靜秋 王德昕  
 美濃區 A：古采平 謝皖麒 鍾曉萍 林琮偉 何俊賢 王佩雯 黃宇成 謝永能 謝沛昀 林芯卉  
 新埤鄉 A：王莉蓁 戴國華 屠文琦 曾莉莉 劉治強 鍾傑瑀 張曼碧 潘汶信 曾惠琴 陳政豐  
 萬巒鄉 A：林震鄉 林恩良 蔡森泰 鍾梅珍 張春芳 鍾清芳 陳念甄 彭明章 余佩雲 李文枝  
 麟洛鄉 A：謝玉香 崔守廉 郭凱琪 葉力維 楊盛旭 徐秋蓉 邱東茂 洪玲芝 葉桂蓮 陳嘉鵬  
 客家委員會(發展中心)A：黃泓清 黃芃瑋 吳沂潔 涂泰維 劉美玉 何金樑 洪志宏 賴般若  
 屏東縣客務處 A：謝博興 蔡宜櫻 曾子昀 鍾宇揚 溫佳真 陳思潔 劉怡辰 曾正偉  
 邱善寧 鄭雅月  
 高雄市客委會 A：羅應旺 陳茗莉 林招娣 許瓊慧 羅美蘭 李瑞香 鄭永明 曾榮枝  
 梁招娣 王子培



## 3、打井水、搶挑水

內埔鄉 A：	利文忠 李富興 楊相意 林君玲 陳依秀 彭小惠 鍾瑞峰 林德松 林正富 顏嘉慧 李靜雯 涂儷馨
六龜區 A：	楊壬帆 蘇慧嫻 謝瑀宸 林 琪 杜美娟 邱振閔 陳忠勇 朱庭昕 呂良彥 曾永利 鍾愷龐 全立恆
甲仙區 A：	黃怡靜 黃俊源 張素鳳 江怡緻 郭俞伶 吳俊龍 彭先智 郭蓓蓓 王瑞章 劉志宏 劉芷瑄 王信發
竹田鄉 A：	吳沁玲 鄭順發 曾國峰 黃瓊美 邱耀霆 謝明洋 潘淦延 石文鳳 廖慧宜 施翌翔 蘇孟華 曾俊銘
佳冬鄉 A：	李佳祥 林政君 王雅芬 林巽榮 蕭博丞 李玉婷 賴秋惠 戴芸玫 蕭巧伶 詹建聖 張孟偉 張家豪
長治鄉 A：	李明忠 胡順勇 邱岳陽 張邱玉嬌 李松富 林麗珠 張永裕 黃德嬌 黃筱芬 張淑 芳
美濃區 A：	涂亞娟 董文雄 林容詩 林琮偉 孫兆瑩 邱明偉 宋國華 黃宇成 謝永能 蕭嘉蓉 謝沛昀 余潘碧 如
新埤鄉 A：	林芯卉 周建焄 潘國華 阮建國 李 欣 陳亮元 涂誌豪 戴瑄慧 施純娟 蕭雪娥 陳國隆 王莉蓁 戴國華 屠文琦
新埤鄉 B：	潘美純 陳淑玲 黃天恩 李宜臻 曾心禴 潘汶信 廖志銘 陳政豐 鍾宜芬 傅信豪 劉欣怡 周進山
萬巒鄉 A：	李順亮 黃瀨慧 林雅莉 范瓊琇 林鳳喜 李建元 林黃月菊 徐蘭香 鍾弘榮 劉昕 芳
麟洛鄉 A：	陳永豐 詹惠美 邱翊源 戴志豪 張雅筑 陳建任 黃子玲 黃碧華 徐瑞昌 林廷彥 柯淑秋 陳馨雅 林威政 邱素慧

## 4、來蒔田(插秧)、望豐年

內埔鄉 A：	鍾馨怡 陳藝文 林希成 谷哲華 林啟正
六龜區 A：	蔣昭貴 程生林 劉蕙綺 韓正明 張瓊玉
甲仙區 A：	吳依蓁 康宏賓 劉育銘 林妍瑄 陳紹峰
竹田鄉 A：	邱聖雄 陳雪萍 石文鳳 吳沁玲 曾紹美
杉林區 A：	張建鴻 潘美華 鄭瑞文 謝燕妮 林志勇
佳冬鄉 A：	王雅微 戴玟娟 黃于馨 蕭淑樺 蕭雯馨
長治鄉 A：	黃女鳳 王玉琴 施素玲 黃朝緞 李明忠

美濃區 A：劉俊余 鍾安財 鍾宜清 宋郡瑜 楊嘉宏  
新埤鄉 A：曾莉莉 黃秀綿 鄭琇丹 潘秋月 林宥嫻  
萬巒鄉 A：鍾銘鴻 陳至怡 林香文 林文友 潘秀雲  
麟洛鄉 A：陳奕如 馮春娣 馮靖雅 李淑玲 徐威義  
高雄市客委會 A：吳沛玲 鄭永明 張瑞芳 李旻臻 顏湘蓉

## 5、堆稈棚、慶豐收

內埔鄉 A：楊登詠 林惠琴 陳玉文 陳藝文 曾恩發 吳保成 葉月嬌 曾耀卿  
六龜區 A：徐惠蓉 郭潤澤 王月霞 劉嘉惠 羅運駿 朱志忠 李銀妹 邱麗華  
甲仙區 A：郭佳明 蔡佳成 范秦璋 潘怡欣 呂玉婷 吳振揚 宋采蓉 江怡敏  
竹田鄉 A：顏玉清 利佳臻 曾哲彥 曾國峰 盧靜瑜 廖慧宜 羅雲英 張勝止  
杉林區 A：張建鴻 潘美華 孫雅慈 吳達宏 陳毓安 鄭瑞文 謝燕妮 林志勇  
佳冬鄉 A：林鳳美 沈郁香 楊秋香 徐勝揚 陳昭如 詹建聖 戴嘉男 張孟偉  
長治鄉 A：古美珍 黃琮文 李宛榛 田淑真 邱正仁 潘凱群 邱光志 胡順勇  
美濃區 A：劉于正 劉紀明 羅筱如 蕭嘉蓉 林柏宏 宋政翰 李碧容 洪靖惠  
高樹鄉 A：林長興 徐敏玲 江桂瑩 謝文豪 戴正道 許惠雅 許銘裕 陳美慧  
新埤鄉 A：潘國華 劉治強 陳淑玲 鍾傑瑀 涂誌豪 戴瑄慧 何雨濃 林琴蕙  
萬巒鄉 A：劉永淳 張春貞 李廖金英 李玉珍 李慶財 劉金芳 吳政龍 李仲謙  
麟洛鄉 A：崔守廉 葉力維 楊盛旭 徐秋蓉 邱東茂 洪玲芝 葉桂蓮 謝玉香  
客家委員會(發展中心)A：王筱琪 李 萍 鍾瓊儀 邱顯鈞 邱秀英 邱鵬瑞 戴士超 許家瑋  
屏東縣客務處 A：李冠新 林富英 江蘭芸 謝智鈞 葉昭甫 吳芹儀 徐薇荃 鍾秉倬  
高雄市客委會 A：馮菊英 邱振良 徐玉招 王世華 陳玉蓮 劉文煥 翁金月 劉正斌

## 二、社區組

### 1、背穀包、比腳力

快樂隊：陳永盛 王永豐 林勝雄 蔡金城 陳昱瑄 盧貴娥 王智芳 潘美香 潘秋月 邱月端  
鐵雄一號隊：鍾謙源 陳顯耀 李禮富 李佳玲 張祝榮 徐佩瓊 陳玟伶 李祐鴻 鍾雅雯 鄭貴福  
苗栗縣大湖鄉公所 A：陳增堉 鍾彧寧 陳誼靜 高仕杰 劉子雍 陳志維 洪翊誠 鄭潔姍 蔡鎔襄  
陳欣儀

### 3、打井水、搶挑水

隘寮社區： 潘玉燕 呂享穗 田阿妹 潘月昭 呂美勤 洪雅雯 蕭文和 蕭正誠 邱文龍 呂廷偉  
呂廷恩 潘金淙  
普羅鍋蓋隊： 鍾雅惠 鍾和源 林貴蘭 楊平 黃世章 戴 維 李秀莉 潘萍 鍾素瑛 曾永美

范秋鈿 鍾春源

內埔鄉東寧社區發展協會： 李崑亭 朱玉美 林天仁 林順松 黃春美 周洋池 林清宏 李世添  
邱素英 曾子桂 曾子耘 李雪滿

## 5、堆稈棚、慶豐收

豐田社區：曾子文 林涵嫻 黎善仁 陳紅珍 侯茂勝 張秀美 陳懋双 邱秀琴

稈棚下隊：陳淑慧 羅濟勝 黃怡詔 吳季玲 陳瑞妹 賴鳳美 林秀寬 梁淑霞

內埔鄉東寧社區發展協會：李崑亭 朱玉美 林天仁 林順松 林清宏 邱素英 李雪滿 徐秀麗

花蓮縣鳳林鎮公所： 江國勇 盧穗雲 彭碩磊 王傳傑 林怡茹 李欣芝 林苑好 何梅蘭 沈志祥  
徐祥寶 張玉蓉 何瑋婷

苗栗縣三義鄉公所： 林明志 潘冠霖 邱方君 黃百謚 黃郁雯 邱燕玲 吳佳玟 林貴玉

苗栗縣大湖鄉公所B：黃惠琴 劉正育 羅碧玉 張仁昌 范春源 羅秀萍 謝柏園 賴沁林

臺東縣鹿野鄉公所： 林信豐 羅志富 羅志信 趙照祥 劉 強 曾瑞惠 陳金蘭 王珮琇 潘美雀  
黃玉美

## 2025 年第 60 屆六堆運動會民俗體育秩序表

比賽日期：114 年 3 月 1、2 日

比賽場地：六堆紀念公園

民俗競技：

\*\*比賽日期：114 年 3 月 1 日（星期六）

一、 來蒔田、望豐年-----09:00

二、 背穀包、比腳力-----10:30

三、 堆稈棚、慶豐收-----14:00

\*\*比賽日期：114 年 3 月 2 日（星期日）

一、 講諺語、打豆莢-----10:20

二、 打井文、搶挑水-----13:30

## 2025年60屆六堆運動會傳統博弈隊職員名單

## 一、社會混合 A

## 1、內埔鄉

領隊:鍾玉桂

邱坤明	廖貴雄	曾清文	邱金英	李美香	鍾玉桂	林松嬌	林宥評	賴育維
張志遠	鍾邦文	許子萱	黃淑萍	徐雯玉	謝玉秋			

## 2、六龜區

領隊:陳昱如

陳菊香	傅佐貴	蕭衡裕	蕭秀珍	吳秀金	劉瑞慧	邱石傳	徐添坤	邱綠妹
黃梅英	楊慧娥	廖志雄	傅俊壹	鄭慧端	李滿足			

## 3、甲仙區

領隊:劉德旺

執行教練:陳國評

管理:劉文甲

鍾秉勳	劉文甲	薛秀玲	黃玉瓊	陳錦靜	陳國評	陳紹峰	楊秋梅	尤美促
劉芷瑄	劉德旺	黃人和	張素鳳	郭蓓蓓	廖芳珠			

## 4、竹田鄉

利國新	謝桂枝	石文鳳	賴光德	曾紹美	廖慧宜	林桂華	張勝止	梁琇真
黃建棟	傅成美	謝睿宸	吳沁玲	吳育薰	蘇孟華			

## 5、杉林區

黃碧珠	黃羽庭	鍾智鴻	陳曉蘭	李順興	吳宗臻	陳美容	李宛洛	王聖豪
羅瑞文	林義敦	林筱甯	李冠萱	劉美樺	龔雅惠			

## 6、佳冬鄉

楊昆峰	鄭錦秀	曾碧蘭	余玉滿	劉瑞豐	黃英傑	陳菊貞	陳慧津	黃瀨儀
陳信評	童淑婷	張家豪	陳祈佑	羅美秀	陳昀漆			

7、長治鄉

林華玉	唐鳳英	謝菊春	張榮昌	張聖昌	黃琮美	汪世明	潘玉圓	李明忠
涂亞娟	吳盡滿	吳季宴	何鳳娥	李明光	邱光志			

8、美濃區

陳松枝	鍾宜清	蔡碧雲	鄭名桂	何俊賢	劉昀錫	林郁嬌	李玉忠	古采平
羅筱如	宋國華	鍾漢元	邱明偉	孫兆瑩	張益瑞			

9、高樹鄉

梁達鳳	潘璿翔	溫婉婷	林惠婷	方秋婷	林慧宜	王瓊菽	陳梨美	楊宗諭
林長興	曾鳳蓮	陳瑞梅	林雨青	徐智宏	黃立偉			

10、新埤鄉

李侑芳	賴彥棻	盧德韡	陳明毅	楊凱翔	林宥嫻	陳彩瑞	歐家利	戴國華
葉國強	蕭雪娥	潘曉珍	黃秀綿	黃天恩	傅信豪			

11、萬巒鄉

徐立澤	李冠欣	林美秀	賴佳蓋	吳娟萍	潘建成	林文仲	謝美瑩	宋麗芬
林瑩珠	張朝俊	林智揚	郭盈秀	陳欣愉	林裕菁			

12、麟洛鄉

張雅筑	郭凱琪	林宛儀	崔守廉	鍾俊光	鍾宛好	謝玉香	葉力維	陳嘉鵬
葉桂蓮	武佩華	李淑玲	徐威義	曾任禾	黃雪萍			

13、客家委員會(發展中心)

張喬琪	鍾旻玲	涂泰維	簡沛緹	許家瑋	邱顯鈞	黃珮雯	徐國峰	黃芃瑋
李慧瑩	李萍	戴士超	邱秀英	鍾瓊儀	戴正倫			

14、屏東縣客務處

領隊:李明宗

張育維 鍾宇揚 曾正偉 林耕平 曾子昀

## 15、高雄市客委會

曾榮枝 李瑞香 林招娣 謝其慧 羅美妹 羅美蘭 羅應旺 邱鈺媛 高春美  
馬玉珍 黃金珠 葉東妹 黃玩珍 黃瑩珍 鍾春蘭

## 二、社會混合 B

### 1、內埔鄉

領隊:張英傑

張英傑 蔡瓊朱 鄭圭惠 李桂櫻 陳立夫 李明玉 邱建中 曾勤心 陳謙瑄  
張文媛 李月足 吳建德 谷哲華 范秀萍 李瑋屏

### 2、六龜區

領隊:陳昱如

邱秀華 邱文秀 邱孟羗 廖明群 邱秀娣 邱浩一 邱劉貴梅 邱香嫻 邱坤妹  
張明珠 黃蘭英 吳雲妹 邱招金 邱招妹 曾鳳金

### 3、竹田鄉

謝秋貞 黃瓊美 李慧子 呂炳輝 陳華美 曾國峰 王秀梅 羅雲英 盧靜瑜  
宋霽珍 利佳臻 曾哲彥 張莉旻 陳穎思 吳蕙琪

### 4、佳冬鄉

蕭重照 張秀萍 李玉招 陳美洲 陳成忠 林國榮 林月琴 賴有財 李湘玲  
張月霞 張文華 郭金聰 曾福霖 賴麗華 蕭如琴

### 5、長治鄉

郭揚 吳佩勳 劉漢媛 李武霖 蘇文芳 楊家琳 張瑞佳 邱郁邯 黃子宸  
黃政敏 洪江素女 張永裕 李松富 謝瑞貞 田淑真

### 6、美濃區

劉俊余 蕭嘉蓉 林容詩 吳俐靜 周建爻

### 7、高樹鄉

王英薰 陳昱汝 曾如惠 蕭瑞弘 王芳惠 洪靜怡 林淑慧 林裕香 邱鈺珊  
許雅惠 李秀玲 戴正道 許銘裕 許榮都 林芳如

### 8、新埤鄉

黃素慧 黃富美 謝惠芳 陳保凱 陳新悅 曾郁容 張曼碧 廖君美 周進山  
謝明誠 邱清嬌 謝育鈴 葉筱薇 廖志銘 陳亮元

### 9、萬巒鄉

吳國屏 蘇慶昌 紀文富 鍾坤唐 盧漢璋 謝明亨 李容珍 余李音霄 黃玉幸  
曾子玲 邱宇屏 藍美幸 李淑君 林佳儀 吳思妤

### 10、客家委員會(發展中心)

洪志宏 呂姿慧 王彥智 張籃尹 吳怡雯 曾思穎 徐芳智 戴正倫 劉一慧  
許家璋 劉莉萱 林哲詳 黃泓清 李雅婷 徐芳智

## 三、社區組

### 1、美和福德隊

廖貴仁 曾世全 曾智文 劉菊亭 賴莉芳

### 2、振豐社區發展協會

劉勝政 巫仁生 李梅芳 陳勤香 鍾貴梅 黃文霖 賴傳麟 涂錦財 黃美金  
鍾鳳英 邱鳳嬌 陳正英 張義亭 涂淑婷 曾喜智

### 3、東勢村南北社區

鍾貴郡 曾世雄 鍾淑惠 李海龍 黃秋珍 李梅英



4、和興社區

林清雲 李文財 李彥德 曾振烘 陳慧霞

5、中林村

王素燕 鄭芬蘭 許月嬌 邱素珍 潘鳳娣 鄭永烘

6、正心民俗協進會義亭照顧關懷據點

曾松妹 羅金妹 賴瑩芸 李高文 張永榮

7、內田社區

陳月松 陳秀珠 陳麗珠 林春芳 吳雪麗 涂芳蘭

8、幸福興南

林添賢 謝欣晏 萬玉嬌 劉菊蘭 鍾芹昭 楊秀青

9、竹圍社區

鍾國威 黃秀榮 邱惠萍 鍾仁玉 潘國卿 徐冠蓉

10、內埔鄉公所志工隊

曾秀櫻 曾菊美 林吳鳳英 鍾玉金 陳素雲 黃秋梅

11、烏魯木齊隊

徐淑萍 林秋蘭 曾永枝 葉秀蘭 曾秀娥 張瑞真

## 2025年60屆六堆運動會傳統博弈比賽名單

## 一、社會混合組

## 1、碁象棋

內埔鄉 A：邱坤明 曾清文 邱金英 廖貴雄 李美香  
 內埔鄉 B：邱建中 李明玉 曾勤心 陳謙瑄 張文媛  
 六龜區 A：邱綠妹 黃梅英 楊慧娥 徐添坤 邱石傳  
 六龜區 B：邱秀娣 邱秀華 邱孟羌 廖明群 邱文秀  
 甲仙區 A：陳紹峰 楊秋梅 劉芷瑄 陳國評 尤美促  
 竹田鄉 A：梁琇真 黃建棟 廖慧宜 賴光德 張勝止  
 竹田鄉 B：吳蕙琪 謝秋貞 黃瓊美 羅雲英 陳穎思  
 杉林區 A：陳美容 黃碧珠 吳宗臻 羅瑞文 李宛洛  
 佳冬鄉 A：陳菊貞 黃瀨儀 黃英傑 陳信評 陳慧津  
 佳冬鄉 B：林國榮 張月霞 賴有財 林月琴 李湘玲  
 長治鄉 A：涂亞娟 李明忠 潘玉圓 汪世明 黃琮美  
 長治鄉 B：黃子宸 黃政敏 邱郁邯 楊家琳 張瑞佳  
 美濃區 A：李玉忠 劉昫鋁 林郁嬌 鍾宜清 古采平  
 高樹鄉 A：黃立偉 徐智宏 曾鳳蓮 陳瑞梅 林雨青  
 高樹鄉 B：許銘裕 戴正道 許雅惠 李秀玲 邱鈺珊  
 新埤鄉 A：林宥嫻 葉國強 歐家利 陳彩瑞 戴國華  
 新埤鄉 B：廖君美 張曼碧 周進山 曾郁容 謝明誠  
 萬巒鄉 A：林瑩珠 謝美瑩 潘建成 林文仲 宋麗芬  
 萬巒鄉 B：李容珍 吳國屏 余李音霄 黃玉幸 蘇慶昌  
 麟洛鄉 A：葉力維 鍾宛好 陳嘉鵬 謝玉香 黃雪萍  
 客家委員會(發展中心)A：李慧瑩 徐國峰 黃芃瑋 邱顯鈞 黃珮雯  
 客家委員會(發展中心)B：劉一慧 戴正倫 徐芳智 許家瑋 曾思穎  
 高雄市客委會 A：羅美蘭 邱鈺媛 馬玉珍 高春美 羅應旺

## 2、碁連寶

內埔鄉 A：鍾邦文 黃淑萍 張志遠 徐雯玉 許子萱  
 內埔鄉 B：李瑋屏 范秀萍 谷哲華 吳建德 李月足  
 六龜區 A：李滿足 廖志雄 鄭慧端 陳菊香 傅俊壹  
 六龜區 B：張明珠 邱坤妹 邱香嫻 邱浩一 邱劉貴梅  
 甲仙區 A：郭蓓蓓 劉德旺 廖芳珠 張素鳳 黃人和  
 竹田鄉 A：利國新 石文鳳 謝桂枝 吳沁玲 林桂華

竹田鄉 B：李慧子 張莉旻 盧靜瑜 陳華美 宋霈珍  
 杉林區 A：林筱甯 林義敦 劉美樺 李冠萱 王聖豪  
 佳冬鄉 A：羅美秀 陳昀溱 童淑婷 張家豪 陳祈佑  
 佳冬鄉 B：蕭如琴 郭金聰 曾福霖 賴麗華 張文華  
 長治鄉 A：李明光 吳季宴 何鳳娥 吳盡滿 邱光志  
 長治鄉 B：吳佩勳 劉漢媛 李武霖 蘇文芳 郭揚  
 美濃區 A：鍾漢元 孫兆瑩 宋國華 邱明偉 羅筱如  
 美濃區 B：吳俐靜 劉俊余 林容詩 周建炆 蕭嘉蓉  
 高樹鄉 A：楊宗諭 林慧宜 陳梨美 王瓊菽 林長興  
 高樹鄉 B：林淑慧 洪靜怡 許榮都 林裕香 王芳惠  
 新埤鄉 A：黃秀綿 蕭雪娥 潘曉珍 傅信豪 黃天恩  
 新埤鄉 B：謝育鈴 陳亮元 葉筱薇 邱清嬌 廖志銘  
 萬巒鄉 A：吳娟萍 林美秀 賴佳蓋 徐立澤 李冠欣  
 萬巒鄉 B：邱宇屏 藍美幸 鍾坤唐 紀文富 曾子吟  
 麟洛鄉 A：徐威義 曾任禾 葉桂蓮 武佩華 李淑玲  
 客家委員會(發展中心)A：戴士超 邱秀英 戴正倫 鍾瓊儀 李萍  
 客家委員會(發展中心)B：呂姿慧 吳怡雯 王彥智 張籃尹 洪志宏  
 屏東縣客務處 A：張育維 曾正偉 林耕平 鍾宇揚 曾子昀  
 高雄市客委會 A：黃瑩珍 葉東妹 黃玩珍 黃金珠 鍾春蘭

### 3、跌三烏

內埔鄉 A：鍾玉桂 林宥評 謝玉秋 賴育維 林松嬌  
 內埔鄉 B：張英傑 鄭圭惠 李桂櫻 蔡瓊朱 陳立夫  
 六龜區 A：蕭秀珍 蕭衡裕 劉瑞慧 傅佐貴 吳秀金  
 六龜區 B：吳雲妹 邱招妹 邱招金 曾鳳金 黃蘭英  
 甲仙區 A：劉文甲 鍾秉勳 薛秀玲 陳錦靜 黃玉瓊  
 竹田鄉 A：曾紹美 蘇孟華 傅成美 吳育薰 謝睿宸  
 竹田鄉 B：呂炳輝 曾哲彥 曾國峰 王秀梅 利佳臻  
 杉林區 A：鍾智鴻 陳曉蘭 黃羽庭 李順興 龔雅惠  
 佳冬鄉 A：曾碧蘭 鄭錦秀 楊昆峰 余玉滿 劉瑞豐  
 佳冬鄉 B：陳成忠 陳美洲 李玉招 蕭重照 張秀萍  
 長治鄉 A：謝菊春 張榮昌 唐鳳英 林華玉 張聖昌  
 長治鄉 B：田淑真 張永裕 李松富 謝瑞貞 洪江素女  
 美濃區 A：鄭名桂 何俊賢 陳松枝 張益瑞 蔡碧雲  
 高樹鄉 A：梁達鳳 溫婉婷 方秋婷 林惠婷 潘璿翔  
 高樹鄉 B：王英薰 蕭瑞弘 陳昱汝 林芳如 曾如惠  
 新埤鄉 A：楊凱翔 盧德韡 陳明毅 賴彥茶 李侑芳

新埤鄉 B：黃富美 陳新悅 黃素慧 謝惠芳 陳保凱  
萬巒鄉 A：張朝俊 林裕菁 陳欣愉 林智揚 郭盈秀  
萬巒鄉 B：盧漢璋 謝明亨 吳思妤 李淑君 林佳儀  
麟洛鄉 A：林宛儀 張雅筑 鍾俊光 郭凱琪 崔守廉  
客家委員會(發展中心)A：許家瑋 涂泰維 簡沛緹 張喬琪 鍾旻玲  
客家委員會(發展中心)B：黃泓清 李雅婷 徐芳智 劉莉萱 林哲詳  
高雄市客委會 A：羅美妹 曾榮枝 謝其慧 李瑞香 林招娣

## 二、社區組

### 1、砵象棋

美和福德隊：廖貴仁 曾世全 曾智文 劉菊亭 賴莉芳  
振豐社區發展協會：劉勝政 巫仁生 李梅芳 陳勤香 鍾貴梅  
東勢村南北社區：鍾貴郡 曾世雄 鍾淑惠 李海龍 黃秋珍 李梅英  
和興社區：林清雲 李文財 李彥德 曾振烘 陳慧霞

### 2、砵連寶

中林村：王素燕 鄭芬蘭 許月嬌 邱素珍 潘鳳娣 鄭永烘  
正心民俗協進會義亭照顧關懷據點：曾松妹 羅金妹 賴瑩芸 李高文 張永榮  
振豐社區發展協會：黃文霖 賴傳麟 涂錦財 黃美金 鍾鳳英

### 3、跌三烏

內田社區：陳月松 陳秀珠 陳麗珠 林春芳 吳雪麗 涂芳蘭  
幸福興南：林添賢 謝欣晏 萬玉嬌 劉菊蘭 鍾芹昭 楊秀青  
竹圍社區：鍾國威 黃秀榮 邱惠萍 鍾仁玉 潘國卿 徐冠蓉  
振豐社區發展協會：邱鳳嬌 陳正英 張義亭 涂淑婷 曾喜智  
內埔鄉公所志工隊：曾秀櫻 曾菊美 林吳鳳英 鍾玉金 陳素雲 黃秋梅  
烏魯木齊隊：徐淑萍 林秋蘭 曾永枝 葉秀蘭 曾秀娥 張瑞真

## 2025 年第 60 屆六堆運動會傳統博弈秩序表

比賽日期：114 年 3 月 2 日

比賽場地：六堆紀念公園

\*\*比賽日期：114 年 3 月 2 日（星期日）

一、 跌三鳥-----09:00

二、 砵連寶-----10:30

三、 砵象棋-----14:00

## 2025年60屆六堆運動會來寮內埔趣味競賽隊職員名單

### 一、來寮內埔趣味競賽

#### 1、內田社區

鄧秋英 邱東賓 鍾明浩 林巧敏 李靜如 徐瑋臨 黃金英 廖秀玲

#### 2、建興社區

劉夢湘 陳睿祥 龔明杰 蘇進發 陳進昌 蘇素真 龔明泉 孫秋冬

#### 3、龍潭社區

蘇于珊 林淑欽 葉純樺 唐玲鳳 張秀蘭 劉金桃 黃維慶

#### 4、豐田社區

鍾勝峰 邱賜玉 鍾弘杰 鍾博軒 康庭瑋 蔡天保 李順壽 林肇珠 吳辛運  
涂鳳昭 王明元 邱群昭 張水雲 李清英 曾肇明 陳松卿

#### 5、黎明社區

黃永全 陳曉愉 劉麗華 許彩仁 楊敏志 胡正賢 黃復能

#### 6、大隘三結義

黃慶福 徐旭輝 彭日明 邱成炫 古貴禎 范嘉文 蔡安綺 王雅鈴 溫賢發  
范鴻軒 李仁君 陳振元 林羿仟 曾秋枝 謝家函 黃亭嬈 黃慶福 彭日明

#### 7、龍泉-你說的都隊

田榮洲 張世勳 劉有田 黃應豐 黃明財 楊美珠 林連珠 馬美娥 石俊成  
羅邱玉美

#### 8、3092 泰武鄉

顏好程 李季澤 陳至昕 林宛伶 郭宜婷 陳柔辰 陳芸涵 李鉸諭 袁紹華

#### 9、屏東縣來義鄉公所

歐巧芸 謝佩妤 高昊祖 楊耀祖 王宣晴 施俞德 潘洛伶 葉志豪 王志桀  
許潔安 黃克威 彭筱薇 林婷雲

10、內埔鄉東寧社區發展協會

鄭智英 張瑋華 廖有正 劉國正 徐秀麗 陳淑君 鄭子濬 黃春美

11、正心民俗協進會義亭照顧關懷據點

江璧芬 陳雯婷 賴展明 黃秀英 劉榮招 李鳳金 李彥德

12、美濃區東門國民小學

領隊:陳永宏 教練:郭志邦

李品緯 林彥睿 黃仁人 曾子涵 李怡君 鍾宛儀 蔡宜芳 曾利傑 溫日龍  
傅昱勳 林子恆 洪瑋辰 鍾詠玹 黃語恩 林芷吟 鍾毓瑄 黃世娜 林佑晟  
林彥妤

13、高樹鄉高樹國民小學

領隊:陳誼璟 教練:李佳靜

江祈樂 曾浚翰 潘維澤 蕭宥翔 蘇鈺淋 梁鈞堯 林亮妤 廖婕甯 宋聿菲  
雷梅萍

14、高樹鄉新豐國民小學

李文欽 王思詠 謝鈞凱 蔡侑軒 蔡佳承 陳彤菲 蔡詠翔 林駿皓 許珮珺  
陳靖涵 陳采宜 塗佩瑄 林宥辰

15、內埔鄉內埔國民小學

領隊:張文忠 曾慧芬 曾智盟 蕭美智 教練:曾敏媛

陸唯恩 李佳宸 傅可丞 張睿恩 王品仁 劉祥宇 王已珍 葉譯庭 田 昕  
邱芸庭 吳嫻嫻 李芮妤 陳勻玠 胡廷宏 鍾信濤 楊子璇 鍾信激 施承儒  
陳秉森 徐紹宸 鄭又熙 李雨霏 潘一靚 林宥靚 雷荃潏 陳明鈺 黃駿凱  
劉上群

## 2025年60屆六堆運動會來寮內埔趣味競賽比賽名單

### 一、來寮內埔趣味競賽

#### 1、團隊飛盤接力賽

內田社區：鄧秋英 邱東賓 鍾明浩 林巧敏 李靜如 徐瑋臨 黃金英 廖秀玲

建興社區：劉夢湘 陳睿祥 龔明杰 蘇進發 陳進昌 蘇素真 龔明泉 孫秋冬

龍潭社區：蘇于珊 林淑欽 葉純樺 唐玲鳳 張秀蘭 劉金桃 黃維慶

豐田社區：鍾勝峰 邱賜玉 鍾弘杰 鍾博軒 康庭瑋 蔡天保 李順壽 林肇珠

大隘三結義：黃慶福 徐旭輝 彭日明 邱成炫 古貴禎 范嘉文 蔡安綺 王雅鈴

屏東縣來義鄉公所：歐巧芸 謝佩妤 高昊祖 楊耀祖 王宣晴 施俞德 潘洛伶 葉志豪

#### 2、巨型象棋賽

豐田社區：吳辛運 涂鳳昭 王明元 張水雲 邱群昭 李清英 曾肇明 陳松卿

黎明社區：黃永全 陳曉愉 劉麗華 許彩仁 楊敏志 胡正賢 黃復能

大隘三結義：溫賢發 范鴻軒 李仁君 陳振元 林羿佺 曾秋枝 謝家函 黃亭憶 黃慶福

徐旭輝 彭日明 邱成炫 古貴禎 范嘉文 蔡安綺 王雅鈴

#### 3、巨型足球賽

3092 泰武鄉：顏妤程 李季澤 陳至昕 林宛伶 郭宜婷 陳柔辰 陳芸涵 李鉸諭 袁紹華

屏東縣來義鄉公所：王志桀 許潔安 黃克威 歐巧芸 彭筱薇 林婷雲 高昊祖 楊耀祖 施俞德

龍泉-你說的都 田榮洲 張世勳 劉有田 黃應豐 羅邱玉美 楊美珠 林連珠 馬美娥 石俊成

隊：黃明財

內埔鄉東寧社區發展協

會：鄭智英 張瑋華 廖有正 劉國正 徐秀麗 陳淑君 鄭子濬 黃春美

正心民俗協進會義亭照顧關懷據

點：江璧芬 陳雯婷 賴展明 黃秀英 劉榮招 李鳳金 李彥德

#### 4、六堆客家獅爭霸賽-單獅

李品緯 林彥睿 黃仁人 曾子涵 李怡君 鍾宛儀 蔡宜芳 曾利傑 溫日龍

美濃區東門國民小學：傅昱勳 林子恆 洪瑋辰 鍾詠珵 黃語恩 林芷吟 鍾毓瑄 黃世娜 林佑晟

林彥好

高樹鄉高樹國民小學：江祈樂 曾浚翰 潘維澤 蕭宥翔 蘇鈺淋 梁鈞堯 林亮好 廖婕甯 宋聿菲

雷梅萍



高樹鄉新豐國民小學：李文欽 王思詠 謝鈞凱 蔡侑軒 蔡佳承 陳彤菲 蔡詠翔 林駿皓 許珮琿  
陳靖涵 陳采宜 塗佩瑄 林宥辰

內埔鄉內埔國民小學-A 隊：陸唯恩 李佳宸 傅可丞 張睿恩 王品仁 劉祥宇 王已珍 葉譯庭  
田 昕 邱芸庭 吳嫻嫻 李芮妤

內埔鄉內埔國民小學-B 隊：陳勻玠 胡廷宏 鍾信濤 楊子璇 鍾信激 施承儒 陳秉森 徐紹宸  
鄭又熙 李雨霏 潘一靚 林宥靚

### 5、六堆客家獅爭霸賽-雙獅

美濃區東門國民小學：李品緯 林彥睿 黃仁人 曾子涵 李怡君 鍾宛儀 蔡宜芳 曾利傑 溫日龍  
傅昱勳 林子恆 洪瑋辰 鍾詠玆 黃語恩 林芷吟 鍾毓瑄 黃世娜 林佑晟  
林彥妤

高樹鄉高樹國民小學：江祈樂 曾浚翰 潘維澤 蕭宥翔 蘇鈺淋 梁鈞堯 林亮妤 廖婕甯 宋聿菲  
雷梅萍

內埔鄉內埔國民小學-A 隊：鍾信激 施承儒 傅可丞 張睿恩 陳秉森 王品仁 鄭又熙 劉祥宇  
葉譯庭 田 昕 邱芸庭 王已珍

內埔鄉內埔國民小學-B 隊：陸唯恩 胡廷宏 鍾信濤 李佳宸 雷荃潏 陳明鈺 黃駿凱 劉上群  
徐紹宸 李雨霏 林宥靚 李芮妤

## 2025年60屆六堆運動會一般競賽隊職員人數統計表

項目	單位	田徑		籃球		排球		網球		羽球		氣球		網球		拔河		競速溜冰		民俗體育		溜步車		宮廷遊戲		傳統博奕		馬拉松		大隊接力		欖式網球		趣味競賽				
		總數	選手	總數	選手	總數	選手	總數	選手	總數	選手	總數	選手	總數	選手	總數	選手	總數	選手	總數	選手	總數	選手	總數	選手	總數	選手	總數	選手	總數	選手	總數	選手					
	合計	6418	96	59	289	52	298	69	215	11	114	43	280	62	261	7	32	18	115	53	155	8	580	0	300	67	294	8	427	12	2010	15	198	9	31	0	230	
	內埔鄉	530	4	6	39	4	22	32	87	1	19	2	27	13	48	1	8	3	24	2	2	1	41	0	5	55	2	30	1	10	3	29	2	7	0	0		
	六龜區	108	4	0	0	0	0	0	0	0	0	0	0	0	0	0	1	8	0	0	1	45	0	0	1	5	2	30	1	10	0	0	0	0	0	0		
	甲仙區	88	4	0	0	3	4	0	0	0	0	0	0	0	0	0	0	0	0	0	3	40	0	0	0	0	3	15	6	10	0	0	0	0	0	0		
	竹田鄉	137	1	0	2	3	13	0	0	0	0	13	9	30	0	0	0	0	0	6	0	30	0	0	0	0	0	30	0	0	0	0	0	0	0	0		
	杉林區	117	3	5	12	0	6	0	0	0	0	17	3	27	0	0	0	0	0	0	18	0	0	0	0	0	0	15	1	10	0	0	0	0	0	0		
	佳冬鄉	169	4	0	10	1	17	3	14	0	0	3	10	0	0	0	0	0	0	40	0	37	0	0	0	0	0	30	0	0	0	0	0	0	0	0		
	長治鄉	281	4	6	45	5	24	2	6	2	20	0	9	31	2	8	0	0	0	0	38	0	0	0	0	0	0	30	2	10	2	35	0	0	0	0		
	美濃區	374	4	0	21	7	43	12	30	0	17	5	37	10	42	0	0	0	6	12	0	32	0	0	8	42	0	20	0	0	17	1	8	0	0			
	高樹鄉	155	4	5	12	0	18	0	0	2	20	2	28	1	10	0	0	0	0	0	18	0	0	0	0	0	0	30	0	5	0	0	0	0	0	0		
	新埤鄉	194	1	0	0	2	7	3	27	0	0	0	3	10	3	8	0	0	9	36	0	43	0	0	2	10	0	30	0	0	0	0	0	0	0	0		
	麟洛鄉	551	6	7	30	2	40	5	20	3	20	8	39	3	26	1	8	1	16	28	51	0	55	0	0	23	84	0	30	1	10	2	21	3	8	0	0	
	麟寮鄉	251	4	4	11	6	26	0	0	3	18	9	25	9	30	0	0	4	16	1	5	2	27	0	0	3	12	0	15	0	10	0	0	3	8	0	0	
	內埔區	74	4	6	21	0	0	12	31	0	0	0	0	0	0	0	0	0	0	0	0	0	0	0	0	0	0	0	0	0	0	0	0	0	0	0	0	
	美和國中	42	3	0	1	3	10	0	0	0	0	2	2	7	0	0	0	0	0	0	0	0	0	0	0	4	10	0	0	0	0	0	0	0	0	0	0	0
	竹田國中	29	1	0	1	0	0	0	0	0	0	15	0	0	0	0	0	0	0	0	0	0	0	0	0	0	12	0	0	0	0	0	0	0	0	0		
	杉林國中	31	4	0	14	0	4	0	0	0	0	9	0	0	0	0	0	0	0	0	0	0	0	0	0	0	0	0	0	0	0	0	0	0	0	0	0	
	佳冬國中	27	4	0	0	0	0	0	0	0	0	0	0	0	0	0	0	0	0	0	0	0	0	0	0	0	0	0	0	0	1	22	0	0	0	0	0	
	長治國中	35	5	2	18	2	8	0	0	0	0	0	0	0	0	0	0	0	0	0	0	0	0	0	0	0	0	0	0	0	0	0	0	0	0	0	0	
	美濃國中	98	4	3	4	6	24	0	0	0	0	0	0	0	0	0	3	16	6	2	0	0	0	0	11	19	0	0	0	0	0	0	0	0	0	0	0	
	南隆國中	31	4	0	0	0	0	0	0	0	2	13	0	0	0	0	0	0	0	0	0	0	0	0	2	10	0	0	0	0	0	0	0	0	0	0	0	
	龍肚國中	34	1	0	1	0	4	0	0	0	0	0	0	0	0	0	0	0	0	0	0	0	0	0	0	0	0	0	0	1	27	0	0	0	0	0		
	高樹國中	49	3	3	5	3	12	0	0	0	6	17	0	0	0	0	0	0	0	0	0	0	0	0	0	0	0	0	0	0	0	0	0	0	0	0	0	
	高美國中	25	4	6	15	0	0	0	0	0	0	0	0	0	0	0	0	0	0	0	0	0	0	0	0	0	0	0	0	0	0	0	0	0	0	0	0	
	萬巒國中	188	4	6	22	2	4	0	0	0	6	20	0	0	0	0	6	35	1	1	0	0	0	0	8	20	0	0	0	0	6	47	0	0	0	0	0	
	麟寮國中	19	4	0	0	3	12	0	0	0	0	0	0	0	0	0	0	0	0	0	0	0	0	0	0	0	0	0	0	0	0	0	0	0	0	0	0	
	宮保委員會	3	1	0	0	0	0	0	0	0	0	0	0	0	0	0	0	0	0	0	0	0	0	0	0	0	0	0	0	0	0	0	0	0	0	0	0	
	宮保委員會(資源中心)	75	4	0	5	0	0	0	0	0	0	8	0	0	0	0	0	0	0	0	18	0	0	0	0	0	0	0	0	10	0	0	0	0	0	0	0	
	屏東縣警察局	26	1	0	0	0	0	0	0	0	0	0	0	0	0	0	0	0	0	0	1	18	0	0	0	0	1	5	0	0	0	0	0	0	0	0	0	
	高雄市政府警察局	43	1	0	0	0	0	0	0	0	0	0	0	0	0	0	0	0	0	0	22	0	0	0	0	5	0	15	0	0	0	0	0	0	0	0	0	
	鹿寮鄉消防分隊	11	1	0	0	0	0	0	0	0	0	0	0	0	0	0	0	0	0	0	0	0	0	0	0	10	0	0	0	0	0	0	0	0	0	0	0	
	社區組	400	0	0	0	0	0	0	0	0	0	0	0	0	0	0	0	0	0	0	98	0	0	0	0	0	0	0	72	0	0	0	0	0	0	0	230	
	其他組別	2223	0	0	0	0	0	0	0	0	0	0	0	0	0	0	0	0	0	0	0	0	0	300	0	0	0	0	0	1923	0	0	0	0	0	0	0	

# 行。

#中林村空拍圖



## 內埔地理資訊

### Neipu Geographic Information

本鄉位於台一線(屏鵝公路)旁，與台一線北通麟洛鄉、屏東市，南住竹田鄉、潮州鎮，東連屏107線及187線與萬巒鄉聯通，西由屏50線與竹田鄉萬丹鄉聯通，東北由187線接合22線與三地鄉聯接，西南由187線與萬巒鄉聯接。在交通位置上本鄉實扼屏東、潮州間交通之樞紐。

## 半日遊建議行程

### 一、古蹟尋訪之旅

早上帶著好心情出發→內埔天后(欣賞三級古蹟建築之美並祈求平安)→昌黎祠(全台唯一主祀韓愈的廟宇)→用徒步的方式走進內埔老街(舊式古厝、門樓、宗祠建築)→品嚐客家小吃(粿條、炒豬腸··)→內埔街上冰果室→帶著滿滿的幸福回家。

### 二、生態休閒之旅

整裝出發→屏東科技大學(生態公園、水土保持示範區、植物園區、心曠神怡的森林步道區、保育類野生動物收容中心、畜牧場、農機具陳列館)→屏科大校門口學生合作社(可採購醬油、鮮奶··等)→內埔市區品嚐客家小吃(粿條、炒豬腸··)→內埔街上冰果室→帶著滿足愉快的心情回家。

## 一日遊建議行程

早上帶著好心情出發→屏東科技大學(生態公園、水土保持示範區、植物園區、心曠神怡的森林步道區、保育類野生動物收容中心、畜牧場、農機具陳列館)→屏科大校門口學生合作社(可採購醬油、鮮奶··等)→內埔天后(欣賞三級古蹟建築之美並祈求平安)→昌黎祠(全台唯一主祀韓愈的廟宇)→用徒步的方式走進內埔老街(舊式古厝、門樓、宗祠建築)→中午品嚐客家小吃(粿條、炒豬腸··)→內埔街上冰果室→品嚐客家小吃後可至台灣青啤公司屏東龍泉啤酒廠參觀台灣第一座世界級先進的大型觀光啤酒廠→水門昌基堤防→帶著滿足愉快的心情回家。

刊名 / 內埔漫遊手冊

出版機關 / 內埔鄉公所

發行人 / 鄉長鍾慶鎮

地址 / 內埔鄉內埔村廣濟路26號

編印單位 / 內埔鄉公所民政課

手冊設計 / 伏地影像工作室

出版年月 / 2020.10

# 內埔 就是那麼 好客

#內埔鄉空拍

有氣溫的高溫  
之外更有  
美食的溫度  
內埔人的熱情  
帶給您最炙熱的感受

有溫度的城市



