

屏東縣 110 年全縣運動會秩序冊

目 錄

屏東縣歌	01
運動會會歌	02
110年屏東縣運動會職員名單	03
各項裁判員名單	08
裁判員須知、隊職員及運動員須知	24
田徑高度晉升表	27
開閉幕典禮程序運動員宣誓詞	28
110年屏東縣運動會田徑場平面圖	30
各單位參加田徑賽隊職員名單及比賽秩序表	31
各單位參加游泳賽隊職員名單及比賽秩序表	86
各單位參加足球賽隊職員名單及比賽秩序表	115
各單位參加籃球賽隊職員名單及比賽秩序表	127
各單位參加排球賽隊職員名單及比賽秩序表	150
各單位參加網球賽隊職員名單及比賽秩序表	177
各單位參加棒球賽隊職員名單及比賽秩序表	198
各單位參加軟式網球賽隊職員名單及比賽秩序表	206
各單位參加慢速壘球賽隊職員名單及比賽秩序表	217
各單位參加桌球賽隊職員名單及比賽秩序表	225
各單位參加羽球賽隊職員名單及比賽秩序表	244
各單位參加柔道賽隊職員名單及比賽秩序表	272
各單位參加舉重賽隊職員名單及比賽秩序表	293
各單位參加拳擊賽隊職員名單及比賽秩序表	300
各單位參加跆拳道賽隊職員名單及比賽秩序表	310
各單位參加巧固球賽隊職員名單及比賽秩序表	338
各單位參加曲棍球賽隊職員名單及比賽秩序表	344
各單位參加競技體操賽隊職員名單及比賽秩序表	347

各單位參加競速溜冰賽隊職員名單及比賽秩序表	352
各單位參加自由車賽隊職員名單及比賽秩序表	370
各單位參加撞球賽隊職員名單及比賽秩序表	380
各單位參加國武術賽隊職員名單及比賽秩序表	384
各單位參加直排輪曲棍球賽隊職員名單及比賽秩序表	401
各單位參加舞龍舞獅賽隊職員名單及比賽秩序表	406
各單位參加獨輪車賽隊職員名單及比賽秩序表	411
各單位參加運動舞蹈賽隊職員名單及比賽秩序表	421
各單位參加拔河賽隊職員名單及比賽秩序表	431
各單位參加躲避球賽隊職員名單及比賽秩序表	437
各單位參加藤球賽隊職員名單及比賽秩序表	440
各單位參加法式滾球賽隊職員名單及比賽秩序表	445
各單位參加木球賽隊職員名單及比賽秩序表	467
各單位參加民俗體育賽隊職員名單及比賽秩序表	492
各單位參加太極拳賽隊職員名單及比賽秩序表	509
各單位參加趣味競賽賽隊職員名單及比賽秩序表	521
屏東縣全縣運動大會最高紀錄（田徑）	533
屏東縣全縣運動大會最高紀錄（游泳）	537
三項運動計分表	541
五項運動計分表	543
十項運動計分表	547
七項運動計分表	549
競賽場地及日程	550
110年縣運暨公教運動大會參加單位人數統計表	552

屏東縣歌



1. 雄 壯 雄 壯 雄 壯 的 屏 東
 2. 美 麗 美 麗 美 麗 的 屏 東
 3. 奮 起 奮 起 奮 起 的 屏 東



站 立 在 寶 島 南 端, 首 當 看 國 防 要
 看 不 盡 武 山 蒼 翠, 流 不 盡 溪 水 連
 實 行 好 地 方 自 治, 培 養 好 純 樸 民



衝, 前 臨 大 海 側 聳 高 峰,
 空, 有 山 有 海 甘 雨 和 風,
 風, 教 育 普 及 文 化 昌 隆,



鵝 聳 燈 塔 照 耀 汪 洋 中 雄 壯
 蔗 田 稻 畝 發 展 正 無 窮 美 麗
 富 強 康 樂 全 島 我 稱 雄 奮 起



雄 壯 雄 壯 的 屏 東
 美 麗 美 麗 的 屏 東
 奮 起 奮 起 的 屏 東

運動會歌

青天白日滿地紅國旗飄揚

歡聲雷動萬千健兒獻身手

龍騰虎躍稱英雄洗雪

東亞病夫強國必先強種

鍛鍊成壯健的身體這才

是國家的主人翁青天白日

滿地紅國旗飄揚歡聲雷動

萬千健兒獻身手龍騰虎躍

稱英雄

110 年第 70 屆屏東縣運暨公教聯合運動會職員名單

大會會長

潘孟安

大會副會長

周典論 吳麗雪 盧文瑞 邱黃肇崇

大會顧問

周春米 鍾佳濱 莊瑞雄 伍麗華 蘇震清 蔣月惠 陳揚 林采穎
李世斌 黃明賢 鄭清原 蔣家煌 張平原 曾義雄 唐玉琴 方一祥
林明順 陳哲蕙 江維屏 陳明達 王景山 吳亮慶 尤慶賀 宋麗華
何春美 潘連周 徐榮耀 林郁虹 許馨勻 利八魁 潘長成 陳志成
李世淦 洪明江 劉淼松 許展維 劉孟君 李香蘭 何輝能 何長成
方文正 周碧雲 王啟敏 羅平道 林玉花 潘正義 李志偉 盧玟欣
王薇茗 潘坤福 江金妹 高惠芬 戴文柱 李紀財 林蔡鳳梅
鄭張常敏 杜仁勇

籌備委員會

主任委員

江國樑

副主任委員

徐富癸 李怡德 鄭永裕 劉美淑 陳錦屏 曾龍陽 黃國榮 李玉秀
郭丁參 陳建利 楊慶哲 顏成仁 陳麗萍 吳明榮 黃鼎倫 江國豐
黃國維 鄞鳳蘭 施丞貴 顏幸苑 程俊 劉印宮 許美雪 洪順月
許沛祥 李達平 駱麗華 王榮愷 黃道東 劉貴仁

籌備委員

程清水	周品全	徐志雄	陳文弘	劉昭相	古佳川	鍾慶平	張振亮
徐國銘	呂家萱	王樹圍	林國順	鍾慶鎮	傅民雄	林志成	方冠丁
曾輝地	陳俊吉	黃盈裕	龔日光	陳國在	張春桂	洪啟能	陳亞麟
車牧勒薩	以·拉勒	格安	杜正吉	梁明輝	邱登星	莊景星	柯自強
周英傑	潘壯志	余增春	古源光	戴昌賢	翁順祥	郭代璜	張鳳祥
陳國祥	楊榮豐	王郁菁	柯朝塗	徐福祥	鄭志峯	范文忠	楊貴榮
林宏澤	張世波	王致皓	林逸文	康閔森	陳冠明	林榮洲	林明山
林鴻源	陳志偉	蔡俊彥	許弘憲	劉瑞富	鄔世榮	劉文宗	羅彥文
送銘池	賴詠清	謝惠如	黃賢德	林燕煌	陳文龍	陳亮谷	孫訢益
許金元	楊蕙萍	陳作忠	曾淑勤	黃豐欽	林容如	鍾冬玉	陳朝賢
張浩鳴	黃慧瑄	李惠瓊	湯博榮	蘇傳桔	鄭雅靜	陳冠良	楊政家
	張鑑堂	陳英邦	印永生	林俊傑	郭瓊揚	鄭宗文	張穎騰

籌備主任

陳寶郎

籌備副主任

楊英雪

總幹事

黃柏翰 李媽讚

執行長

陳慧足 陳裔茵

行政典禮組

組長：陳慧足 副組長：王登基
組員：呂清豪 鍾梅英 鄭惟謙 王相川 周進財 李榮宗
典禮主持人：陳秀芬 曾昱山

總務組

組長：蘇聖峰 副組長：周建宏
組員：謝瑞敏 程貞枝 張睿騰 邱志標 洪瑞臨

文書組

組長：魏丹伶 副組長：王諄瑾 謝瑞敏
組員：戴雲生 何志賢 張喻筑 吳彥融 謝佳頻 鍾幸蓁 林明俊
宋建霖 羅鳳英 郭悅翔

表演組

組長：陳曉芄 副組長：趙佳隆
組員：呂秋萍 翁慧榕 郭妍汝 利梅貞

會計組

組長：李孟瑛 副組長：石安鐘

文宣美工組

組長：沈驗 副組長：吳福田
組員：陳盈吉 林敏娟 呂昱蓓

環保組

組長：洪國生 副組長：李富智
組員：陳惠蓮 黃淑君 陳采薇

服務組

組長：李德信 副組長：張峻榮
組員：林珮蓁 陳珮璇 鍾育潤

接待組

組長：曾美玲 副組長：林靜枝
組員：胡淳淨 施幸宜 沈振裕 溫淑玲 邱苓筠 邱苓燕 游勤金
李欣穎

啦啦隊組

組長：許罡寧 副組長：黃世平
組員：陳振瑞 任運屏

聖火組

顧問：潘明福
組長：陳永峯 副組長：蘇傳桔 林廣文
組員：江忠穎 林旺棟 劉炳輝 趙天民 邱照麟 李美秀 江政麟
陳振賢 邱易斌 吳宇斌 余紹瑜 黃拓榮 林恭揮 曾敬明
李炎宗 劉妍琳 郭子安 陳文龍 郭千惠 黃素卿 林廣發
姚宏璋 陳美惠 邱焯鏞 謝和鈞 李采瑄
志工：陳玉玲 林敬欽 林金花

競賽組

組長：張芳瑞 副組長：葉芄 賴景炫 李廣庠 陳榮華
組員：陳大章 李依鳳 謝瓊慧 楊金芳 翁雅玲 黃士倩 李映萱
陳盈朱 賴健治 魏杏如 鄧瑛慧 蕭凌逸 蔡歲楠 吳蔚銘
蔡慧雅 吳志男 李詠振 張毓廷 蕭郁馨 許溫延 王貴梅
黃永良 薛柏榕 羅芸慧 余剛式 高俊豐 秦浩青 王淑娟

裁判組

組長：王淑娟
組員：蔡衣珊 曾怡欣 陳昀蓁 王瓊雯 曾皚芸 張聖恩 黃莆田
黃麗君 王惠美

紀錄組

組長：黃大峰 副組長：黃錦雄
組員：張毓廷 蕭郁馨 林能傑 方博立 許芳雪 鍾智偉 吳佳蓮
楊奇燁

獎品組

組長：李宗鴻(田徑場) 陳寶全(游泳池) 副組長：莊逸萍 林志昇
組員：施純慧 陳毓祉 王玉品 董全本 郭丁豪 簡廷任 楊雅淨
許維育 董建興 尤彥喬 蘇菁品 陳淑惠 林好芳
峨峻. 芭芷珂

攝影組

組長：劉漢宗 副組長：陳永豐
組員：吳政彥 涂毓雯 陳麗娜 王勝正 張美莉 林志雄 湯奇霖
 鄭瑞元 張永強

場地器材組

組長：張柏年 副組長：郭明松 陳厚吉 葉尚豐
組員：王隆泰 張乃仁 林世名 黃正宗 林廷彰 黃才明 陳江玫
 蘇坤木 車秀芳 樊盟鎮

警衛組

組長：劉印宮
組員：蔡兼昌 蕭君 楊綦紳 柯興程 劉清俊 黃連鵬 薛伊呈

醫護組

組長：施丞貴 副組長：張秀君
組員：呂孟倫 周宗賢 劉鎧源 黃怡萱 李立川 許芯瑜 林言穗
 吳宜靜 賴惠文 葉婉君 莊馥如 李詩偉 高嘉華 林怡廷
 曾玟綺 廖曉芬 徐秀玲 林鈴蓉 蔡靜怡 謝志惠 許翠玲
 林玉英 方齡玉 王雅容 曾麗卿 陳怡岑 許雅卿 杜嫻怡
 左慧齡 林珠連 謝秀伶 蘇素卿 黃馨禾 陳俐心 王靖欣
 鍾健琅 傅憶雯 蔡香屏 蔡美珍 陳麗因

大會裁判名單

田徑裁判

審判委員	: 林瑞慶 (召集人)	陳德宗	尤永隆	李文生	曾財華	潘文道	
	楊明順	林森麟	程義昌	黃慶昌	溫筆明	楊秋平	
會場管理	: 郭武龍	曾耀群					
會場秘書	: 張瑞淵	鄭慶宏					
賽事經理	: 李雪華						
競賽管理	: 秦浩青						
田賽裁判長	: 許守貴						
徑賽裁判長	: 鄭福仁		徑賽副裁判長	: 黃秋屏			
裁判組組長	: 王淑娟						
播報組組長	: 羅芸慧						
播報組員	: 陳美瓊	黃新穎					
競賽資訊組長	: 高俊豐		競賽資訊組副組長	: 余剛式			
競賽資訊組	: 賴俊宏	羅婉容	謝易庭	許意欣	蔡衣珊	黃俊杰	陳婷婕
跳部主任	: 林吟映		跳部副主任	: 唐榮雄			
跳部裁判	: 梁玉香	呂孟騏	鍾尚哲	林蕙君	楊千儀	楊雯妃	李玚昱
	陳正	陳俊華	林哲安	黃寶葵	程心瑩	張鈺曼	
擲部主任	: 黃旭賢		擲部副主任	: 鄒寬			
擲部裁判	: 黃階穎	黃思翰	陳建安	謝明君	黃琨育	王普帝	邱義凱
	陳懷恩	梁美如	賴蓮美	李奕龍	尤雋硯	盧美蘭	黃煒捷
	林惠龍						
發令主任	: 李文欽		發令副主任	: 陳益修			
發令裁判	: 王承光	李木生	曾耀慶	展恩加	吳亭葦	林郁文	
終點主任	: 陳順賢						
終點裁判	: 劉芳義	林傳傑	陳志豪	蘇良瓊	伍原利	林英世	劉慶敏
	曹進乙						
終點攝影主任	: 黃銓文						
終點攝影	: 劉建銘	尤健維	周志榮	鄭智鴻			
終點攝影技師	: 蔡惠道	葉燕鈴					
終點紀錄	: 杜菊花	許玉枝					
計時主任	: 劉萬得						
計時員	: 陳俊毓	李如偉	鐘敏翠	鄭金鑾	阮惠華		

風速測量：何碧月 吳欣倚 翁榮愛 李沛芸
 檢錄主任：邱鎮東
 檢錄員：陳浩銘 蔣辰平 李月雲 陳玉玲 利沛娟 王斐仕 邱揚欣
 王芊懿 許淑慧 羅苡芳 高菡娘
 檢察主任：曾耀賢 檢察副主任：劉俊概
 檢察員：林健民 傅美慧 林淑芳 傅新輝 蔡佩芳 呂翠芳 曾惠琴
 杜秀山 鄭渝儒 高志宏 張春能 邱廷義 黃省路 賴郁華
 鄭雨涵 曾國華 曾繁勳
 場地技術兼法定測量裁判：王隆泰
 場地技術裁判組長：陳厚吉
 場地技術裁判員：林世明 張乃仁 黃正宗 林廷彰 樊盟鎮 蘇坤木 車秀芳
 陳江玫
 場地幹事：蔡紘勳 翁紘鍼 方玲玟 鍾素玉 林明焯 蘇美連 巴玉蘭
 防疫幹事：張彤妍 羅烈 郭欣怡 靳家愷

游泳裁判

主任委員：黃明賢
 總幹事：傅子勝
 技術委員：許玉雲（召集人） 邱仙仲 張溪泉 李岳林 石俊衍
 現場管理：吳政憲
 賽事經理：張庭炎
 裁判長：李恭墨 董榮彰
 發令員：張春華 呂鴻榮
 計時主任：陳建華
 計時裁判：蘇啟川 徐維鑫 劉建銘（兼） 黃秋屏（兼） 王詩辰 陳明鴻
 蔡明吉 古珍昌
 轉身組主任：陳俊成
 轉身裁判：陳芳鈴 許慧馨 陳湘葳
 姿檢組主任：陳芳正
 姿勢裁判：蔡杜淵 吳昀佳 呂珮煜
 檢錄組主任：簡瑞隆
 檢錄裁判：劉萬得（兼） 鄭福仁（兼） 聞震宇 馬家翔
 報告員：楊家惠 石鈞安
 紀錄組主任：何國平

紀錄員：吳玲香 蕭旬閔 傅士豪 李侑軒
 大會紀錄員：陳校成 聞崧遠
 電動計時督導員：邱立堯 林育正
 場地幹事：蘇芫儀
 防疫幹事：邱翠珊 陳新芝

柔道裁判

大會主席：王俞森
 審判委員：鄭淑敏（召集人） 郭癸賓 林恭信 李奇儒 陳貴珍
 技術委員：劉輝煌（召集人） 張崇和 劉明德
 賽事經理：戴達元
 裁判長：鍾一心 副裁判長：潘冠霖
 裁判：李明賜 鍾敬軒 吳建勳 陳俊宏 陳金彰 蔡松成 楊懿仁
 陳治仁 謝昌耀 林姿婷 李金德 蕭有緯 楊仕明 劉孟益
 黃蕓玉 李泰慶
 競賽組組長：文玉霞
 競賽組員：李麗華 謝濼安 蔡鳳娥 涂智明 楊芷箴 王藝蓁 吳慧莉
 繕打獎狀：謝佳純 林慶安
 防疫幹事：高美惠

跆拳道裁判

競賽管理委員：黃義和 陳燕清 許正雄 楊慶文 曾瑞香
 賽事經理：蕭凌逸
 裁判督導：羅台華
 對打裁判長：林斌堯
 品勢裁判長：李榮傑
 副裁判長：戴德彰
 R J：潘斐章 謝進德 吳永富
 裁判：鄧臣民 羅財旺 張光萬 葉容瑞 吳冠穎 詹長吉 蘇宏文
 張博臣 蔡博臣 吳榮杰 黃智華 高平泉 王致中 李承峰
 黃佳蓉 黃玉儀 洪崇璋 林徽燕
 檢錄組：羅貝麗 李韋震
 播報組：詹雅惠 蕭永慧 巫麗

文 書 組 : 詹運強 吳光永 曾筱芬
 紀 錄 組 : 吳志川 洪嘉伶 羅沛淳
 獎 品 組 : 陳一萱 林淑惠 王志芳 鄭文靜
 競 賽 組 : 戴貴雄
 計 分 組 : 鄭基瑀 楊育銘 唐瑞宏 王威欽
 場 地 幹 事 : 王芬珍
 防 疫 幹 事 : 賴美曄 洪銘凰

舉重裁判

審 判 委 員 : 鄭志郎 (召集人) 賴建宏 陳萬益 李文雄 林維斌
 賽 事 經 理 : 郭羿含
 裁 判 長 : 沈順福
 副 裁 判 長 : 謝孝凱
 裁 判 : 林淑娟 吳南成 曹月英 李如弘 袁逸農 林文琪 李育芬
 黃瓊瑤 劉美秀 藍乙琳 曾屏憶 潘莉真 蕭雅雯
 加 重 員 : 丁世昌 蔡東杉 鍾振亮 方榮富
 防 疫 幹 事 : 鄭仔杆 郭宥辰

拳擊裁判

審 判 委 員 : 許馨勻 (召集人) 楊昭德 張飛琮 羅尚策 鍾保明
 裁 判 長 : 傅東光
 賽 事 經 理 : 何思惠
 裁 判 : 傅志群 李勝華 邱于鉸 張智鈞 阮志韓 蔡耀鈞 林品足
 李木生 林思婷 潘沂鑫 王家駿 張易陽 石宏仁 林惠茹
 馬文豪 洪華宗
 競 賽 組 : 楊炎珠
 檢 錄 組 : 朱美玲
 器 材 組 : 梁金和
 獎 品 組 : 潘瑞儀
 播 報 組 : 高千惠
 電 腦 操 作 員 : 宋佩宇
 場 地 幹 事 : 邱仁廷
 防 疫 幹 事 : 吳孟萱 胡郭嘉

國武術裁判

主任委員：郭玉印
副主任委員：李賢男 許文能
審判委員：曾國峰 簡火土 葉俊雄
賽事經理：吳明宗
國武術總裁判長：連珍瑛
國武術副總裁判長：彭文隆
國術套路裁判長：陳季容
國術套路副裁判長：陳美鈴
武術套路裁判長：洪麗卿
武術套路副裁判長：蔡雲麟
國武術套路裁判：吳佳欣 曾素幸 黃虹育 王雨薇 彭凱稜 陳雋尹 許凱貴
鍾宣誼 謝文瑞 陳姿妃 李柏憲
散手擂台裁判長：吳明憲
散手擂台副裁判長：葉品程
散手擂台裁判：黃愉雯 江漢 蔡嘉玲 黃聖芯 張哲銘 王俞揮 徐健修
邱瑞蘭 吳政芳 黃詠峰 陳厚群 彭凱榆
國術檢錄裁判長：范瑞陽
武術檢錄裁判長：李柏霖
場地幹事：葉文雄
防疫幹事：黃明美 李孝亭

足球裁判

主任委員：蘇榮宗
審判委員：許晉嘉 曾維廣 鄭信禎 范揚文 潘建州 蓋玉珩
賽事經理：蔡志彬
裁判長：鄧俊臣
副裁判長：張堃元 蔡志彬（兼） 賴建戎
裁判：王宗德 杜詩韻 郭鴻明 周明仁 鄭婉淑 陳秀芬 黃建彰
林志仙 郭復明 洪郁婷 何惠菁 陳鴻育 潘玉欣 林惠群
張逸昇 羅竟倫 賴谷風 翁清榮 邱木清 王金龍 陳宏圖
楊振艷 何啟聖 王婕 張宏任 郭元俊 簡世杰 徐偉成
鳳志偉 黃子翰 林陞 劉新芬 陳梅宜 倪祥吉 林瑞陽

場地幹事：吳昌運
防疫幹事：林淑靜 黃惠津

籃球裁判

審判委員：周佳琪（召集人） 蔡梅貴 劉青霖 李致乘 林智勳
賽事經理：林必寧
裁判長：葉妍希
裁判：周正寅 歐陽正德 藍偉仁 周韋羽 王聰敏 高大維 林棕雲
陳官毅 古天津 孫志豪 吳俊毅 王文忠 楊淑清 吳芳善
邱建彰 吳彥霏 洪煥超 吳宜櫻 廖建明 陳新 林志勇
謝榕陞 范瓚予 姚馨貽 田秉穎 甘豐榮 蕭智馨 劉奕廷
林俊傑 陳奕帆 陳建勳 劉建良 許志鴻 黃翔笙 劉乃偉
吳明峰 張郁憲 沈義郎 邱志憲 歐陽喻弦 徐英哲 徐仕泓
張正濤 王重盛 徐偉凱 蔡銘峰 陳偉軒 張嘉能 賴柏逢
何彥廷 李天仁 徐慈澤 廖炳煌 簡貝伊 黃文意
計時記錄：嚴信恩 劉敏慧 邵逸涵 陳侶如 杜筱萱 杜筱渝 黃硯慈
周容安 林宛蓉 尤俊凱 蘇鈺筑 饒雅軒 方秋樺 李韋姿
江佳沛 湯鼎瑤
場地幹事：陳明君 呂建宏 鄭巨宏
防疫幹事：鍾積慶 楊旭弘 簡佳玉 蘇郁茜

排球裁判

審判委員：黃枝男（召集人） 楊同意 潘正憲 陳榮華 謝琪文 蕭淑屏
林常榮
紀錄組：潘榮宗 蕭貴妃 李再和
獎品組：李姿慧 楊秋恩
裁判長：邱毓德
副裁判長：許溫延
裁判：羅敬堯 陳進輝 鄭芳成 余坤朋 楊獻文 宋造福 劉明正
虞品振 朱光榮 林藝家 吳明雄 劉聖豪 吳俐瑩 葉子嘉
劉富陞 楊東達 蔣順貴 何國慶 江文進 趙致賢 鄭振勝
莊靖怡 陳玉萍 邱玟燕 李志強 何亮好 鄭羽彤 張簡育欣
陳則榮 陳伊柔 顏秉豪 陳壹聖 楊景樺 劉石獅 吳冠賢
陳宥廷 張文奕 杜文華 曾宇澤 陳冠廷 鄭來俊 陳正霖

黃奕佩 曾品慈 舒子軒 劉人豪 林詩瑜 陳彥亦 吳崇豪
 陳奕齊 林志偉 麥秀萍

場地幹事：陳建義
 賽事經理：楊富傑
 防疫幹事：鍾秀梅 劉富耀

網球裁判

審判委員：阮志光 王緯平
 執行長：莊鳴涓
 裁判長：姜治文
 賽事經理：郭庭懿
 競賽組：劉麗玉 張淑貞
 裁判：李榮尚 蔡宜倫 黃獻德 蘇時典 簡文宏 姜睿宏 鄧龍鳳
 吳翰銜 蕭義芳 蔡慶煌 許善甯 史杰峻 劉士豪 涂華珍
 蘇偉仁

軟式網球裁判

裁判長：曾文雄
 審判委員：利俊彥 張芳慈 賴芳蘭
 賽事經理：陳建任
 競賽組：羅國文 王左山
 紀錄組：尤燕翎 陳榮漳
 裁判：馮一宸 鍾傳鈞 李御嘉 黃傑堯 李聖鵬 林柏強 白守庭
 張家昊 蔡翊姍 陳聖文 張峻齊 黃毓威 簡珮真 闕芳昀
 場地幹事：賴立煌
 防疫幹事：石美英 陳金月

棒球裁判

審判委員：吳富興 (召集人) 黃建溢 方正棟 李英宗 林禎川 林郁文
 賽事經理：邱佳娟
 裁判：方建棟 蔡進福 賴思霖 歐銘錦 王建富 李進祥 李章賜
 黃建銘 袁健忠 劉明源 許峰銘 吳泓一 呂超雄 楊峻威
 王瑞勳 錢慶輝 邱思漢 洪政楷 陳俊宏 黃崇傑 楊翔發

徐皓軒 張文翰 許年瑩 黃俊嵐 張簡峻林 董智陞 李易軒
 馬顯昌 陳冠州 蕭照陽 周慶祖
 紀 錄 : 鄭皓之 王仁道 林孟毓 王芝樺 林鈺耘
 場 地 幹 事 : 趙連三

慢速壘球裁判

審 判 委 員 : 蔣家煌 蕭良坤(兼) 蕭良在 李運章
 賽 事 經 理 : 鄭義清
 裁 判 : 戴銓佑 楊基宜 許世在 許祥盛 吳榮俊 陳騰琮 盧順清
 劉政揚 潘世坤 蕭仲偉 孫志成 李朝忠 周振昌 鄭博文
 李天寶 莊志忠 黃棋鳴 吳文仁 龔天文 林俊杰 吳哲菁
 紀 錄 : 黃台德 江功毅 林淑燕 吳念蓁
 場 地 幹 事 : 林聿宸 羅螢豐

桌球裁判

審 判 委 員 : 劉天靠 (召集人) 陳山坤 楊清鶴 陳民貴 林美惠
 賽 事 經 理 : 謝政夫
 裁 判 長 : 高舉連 副裁判長 : 林寶成
 裁 判 : 呂松原 彭淑瓊 陳美珍 賴清錦 吳忠達 葉新宏 李承翰
 洪靜瑩 許淑玲 陳慶雄 白兆基 曾德春 李秀貞 林瑞足
 黃秀媚 張芳香 蕭毓良 洪文進
 競 賽 組 : 林豐楙 林裕豐
 紀 錄 組 : 陳雙展 蕭淑芳 柯美蓮
 場 地 幹 事 : 陳英貴
 防 疫 幹 事 : 藍子晴 蔡玉邦

羽球裁判

審 判 委 員 : 林明順 蕭良坤
 審 判 長 : 王孔良
 賽 事 經 理 : 黃正隆
 裁 判 長 : 王富賢 副裁判長 : 謝永津 沈小菁
 競 賽 組 : 林怡芬 陳亮靜 謝宜珮 林文榮 簡培懌 蔡明信 吳慧婕
 蔣金菊

裁	判	:	謝明宗	謝縈婕	鄭欽宇	林昌春	虞傑仁	張正強	林珮宸
			鄭至宜	黃美惠	楊怡珍	李茂誠	郭佳修	林信沐	李桂英
			李桂英	林國基	薛媛元	邱怡斌	鄭嘉珮	簡幼	王鑰傑
			陳玉玫	塗志瑞	蔡宛婷	吳智顯	鍾展有	方世昌	林娟如
			陳怡君	范愛德	陳金源	張瀚元	許碧霞	林振義	謝哲智
			陳國斌	楊玉華	柯漢政	簡惠淨	江定達		
場	地	組	:	蔡怡芳	王婉嫻	王冬梅	王文改	何助民	陳喜忠
				龍春紹					邱松源
場	地	幹	事	:	胡誌仁	施言楠			
防	疫	幹	事	:	陳思妤	葉宸妘			

撞球裁判

審	判	委	員	:	吳明憲 (召集人)	陳志明	李森源
裁	判	長	:	洪國峻			
賽	事	經	理	:	沈英俊		
競	賽	組	:	洪建笙	林家涵		
紀	錄	組	:	曾子芸	黃玉說		
裁	判	:	劉瑞筠	陳怡蓉	蘇亭渝	邱昭慈	王喻葶
			鄭從華	周振輝	連啟叫	唐榮志	戴展得
			鍾志強				劉俊廷
							孫韻雅
							黃慶輝
器	材	組	:	洪宗榮			
場	地	幹	事	:	莊陳琳		
防	疫	幹	事	:	許可欣	許可微	

競技體操裁判

賽	事	經	理	:	林宗翰		
裁	判	長	:	劉安鈞			
裁	判	:	陳碧媛	許維珊	洪玉桂	黃慧慈	吳采筠
檢	錄	:	林岑寧	蔡亞靜			翁惠慈
典	禮	:	長沼園佳				
計	時	:	小椋美緒				
場	地	幹	事	:	王靚瑜		
防	疫	幹	事	:	戴宇榕	王慈憶	

巧固球裁判

審判委員：吳子宏 林義明
裁判：陳信宏 吳淑芬 陳文璋 吳鑑峰 李宜勳 鄭志誠 陳曉鴻
方佩君 傅聖翔 周奕廷 陳偉萱 范可恩 徐佩慈 阮卉均
林筠宸 陳孟妍 徐銘璟 黃忠傳 陳銘鴻 羅雅玲 鄭伊珊
李志雄
場地幹事：歐麗琴
防疫幹事：沈志平 林雅芬

曲棍球裁判

審判委員：曾崑輝 李勳耀
賽事經理：邱懋崑
裁判長：盧世家
裁判：林宏諭 李志凌 宋承曄 鄭博元 翁俊洋 王美英 王萱雲
呂惠珠 莊孟翰 陳柏鎮
紀錄組：廖乃為 簡沛岑 林禹慶 黃昱璇
場地幹事：李依靜
防疫幹事：林沛滢 林 俐

直排輪曲棍球裁判

審判委員：羅世杰（召集人） 戴國璋 林志萍 陳垣佐
賽事經理：潘錦煌
裁判長：蔡俊賢
裁判：林家吟 方映笛 黃瓘茗 呂宛庭 古長晉 施祐吉
球間裁判：李孟竹 黃玉玲
檢錄：王志芳（兼） 劉祐彰
計時計分裁判：周孟蓉 黃玉霖
頒獎組：曾于玲 梁雅棻
醫護組：林任嫻
防護組：左慧齡
攝影組：蘇素卿
場地幹事：傅錦鉦

競速溜冰裁判

審判委員：林詠翔（召集人） 李文益 蔡明進 潘怡蓁
裁判長：鄭振強
角隅裁判：蔡添福 陳彥文 蘇高玄 許哲峰
直線裁判：林嘉憲 陳昭庭
鳴槍裁判：黃忠誠
檢錄裁判：羅平育 歐雅芬 洪彰謙
搖鈴裁判：林宗男 陳永展
紀錄裁判：張淑靜 陳瑞香
頒獎組：張讓花 翁寧慧
醫護組：蘇真鳳 黃月苓
場地幹事：傅錦鉦（兼）

自由車裁判

審判委員：李世斌（召集人）
執行長：王揚名
賽事經理：顏弘振
裁判長：王松輝 副裁判長：蔡坤靜
計時主任：張慶村
計時裁判：鍾宜學 賴彥辰
起終點主任：薛乃溢
起終點裁判：陳興雲 王仁甫
巡迴主任：莫順翔
巡迴裁判：李美姬 潘文冠 劉俊明 洪冬進 郭弘業 葉世冠 馮秋蓮
王忠 周伯助 羅宜屏 曹正儒 洪鳳英 楊哲明 張哲銘
王曉慧 吳家宏 潘芑翔 潘瑞宏 蔡建南 曾耀裕 鄭兆言
林育丞
成績紀錄：黃馨儀 黃村上
關門點裁判：張洋文 洪文博 林志聰 鄭善之
場地幹事：柳竣遠 劉舒怡

趣味競賽裁判

審判委員：鍾炳雄
裁判長：劉俊概（兼）
場地主任：黃榮貴
裁判：黃榮貴（兼） 謝素慧 陳秋忍 傅憶雯
身手矯健主任：利宛倫
身手矯健裁判：陳淑芬 陳俊哲 張瓊月 潘念菱
划向金牌主任：張瑋玲
划向金牌裁判：張雅雯 梁育誠 洪詩雅（兼） 施尹婷
歡樂匹克球主任：楊敏宏
歡樂匹克球裁判：楊敏賢 盧天威 盧品文 蔡昌原
醫護組：傅憶雯（兼）
場地幹事：李玉燕 謝素慧（兼） 陳秋忍（兼）
防疫幹事：陳麗瑛 黃繼緯

舞龍舞獅裁判

賽事經理：王美家
裁判長：陳冠良 副裁判長：陳富銘 宋炫志
裁判：陳彥杰 張聖坤 林恆斌 蘇煦智 阮慧津 邱志江 郭儒峯
陳忠政 鍾沛瓔 曾敏媛

獨輪車裁判

主任委員：周金輝 副主任委員：高源春
賽事經理：高源春
裁判長：黃文聰
裁判：陳德宗 徐吉德 劉冠吾 劉培玦 陳裕政 張天吉 陳柏輯
文書紀錄組：吳明軍 林家妃
大會播報：黃淑貞 王曉慧
檢錄組：許成隆
獎品組：邱淑惠 李進定
器材組：林儒亮
場地幹事：許修維
防疫幹事：杜宜玲 潘念炘

運動舞蹈裁判

裁判長：許永源
裁判：許蔡美芳 林秋鳳 王筱琳 洪明雄 趙關西 林秀貞 王文環
錢俊羽 宋宜婷 胡美江 張鈞弼 吳清文 王靜懿 周尚德
賽事經理：陳俊佑
大會司儀：許耀中
選手點錄：許助 曾雪梅
計分組：邱英東 鄭羽淳 王貴梅 洪詩雅
文書組：謝惠芬 林淑惠 潘堅信
攝影組：陳春嵩 廖本棟
音控組：陳芊惠 陳科源
報到組：謝美蓉 陳威郎 廖秋至
頒獎組：陳惠珍 施東榮 吳佳真 邱安德
場地組：鍾沛浚 林龍玄
庶務組：洪吉本 賴淑琬 許明勝
防疫幹事：薛筱蓉

拔河裁判

審判長：陳明輝
審判委員：陳其昌 劉善榮
賽事經理：鍾瑞乾
裁判長：林育宗
裁判：曾宇燦 黃幹能 邱文正 陳宗柏 蔡沛育 吳建智 曾淑如
鍾孟勳 李永輝 傅淑琴 鍾海郎 蘇世育 吳雪如 潘梅英
李宜芬 何敏華 涂瑞芳
場地幹事：宋坤美
防疫幹事：吳志男 左慧齡（兼）

躲避球裁判

審判委員：宋麗華 陳永峯 劉富連
裁判長：林衍伸 副裁判長：陳文龍
競賽組：沈月芳
紀錄組：許素紅

檢 錄 組 : 蔡靜華
庶 務 組 : 邱焯墉
裁 判 : 李瑞聲 楊添貴 林國祥 林恭揮 李明宏 尤逸歆 姚宏璋
場 地 幹 事 : 洪稔蕎
防 疫 幹 事 : 洪稔蕎 (兼)

藤球裁判

審 判 委 員 : 黃煥青 (召集人) 錢進傳 劉飛銘 陳文慶 李麗珠
賽 事 經 理 : 鄭力元
裁 判 長 : 方瑞照
裁 判 : 李啟禎 許至承 楊志仁 吳侑倫 蕭照陽 賴余貞 楊太和
林宗慶 賴淳吉 陳佳佩 陶秉業 蔡浩立
競 賽 組 : 鄭君儀
獎 品 組 : 潘若慈
紀 錄 員 : 蔡雅慧 吳美樺 鍾芸麗
場 地 幹 事 : 張豐琪
防 疫 幹 事 : 吳惠麗 黃素娥

法式滾球裁判

賽 事 經 理 : 吳銘純
裁 判 長 : 曾明發
競 賽 組 : 黃一巨 邱信龍 黃素娥
裁 判 : 陳國梁 陳俊宏 鄭蕙蓉 陳國鈞 洪瑞足 鍾保明 (兼)
謝瑞淵 孫耀郎 謝沛好 李吉華
紀 錄 : 林怡慧 王仁昭 何素霞 龐振秀 邱雅娟 謝秀娟 劉芳伶
蔣昀融 黃金和 鄭文靜 (兼)
防 疫 幹 事 : 吳銘雙

木球裁判

審 判 長 : 李煥元
審 判 委 員 : 陳素華 李建勳 鄭中興
裁 判 長 : 陳益富
裁 判 : 龔連續 陳明聰 藍美束 丁樹吉 侯素勤 曾恆成 鄒錦嫦

林展松 林得玉 陳聚霖 賴玉嬌 王思蘋 郭福信 曾淞鈞
 羅銘峰 戴旭烟 楊翰承 余冠吟 張喬鈞 林雨蓓 賴秉毅
 李文錄 林逸恩 孫翊榛 古恩銓 邱境新

攝影組：許鶴議
 紀錄組：蔡職鴻 李自勇
 獎品組：吳竣庭 潘郁琪
 場地幹事：賴有財
 防疫幹事：利貞頤 許佩仙

民俗體育裁判

賽事經理：鄭昆明
 場地幹事：蘇瓊玉
 防疫幹事：林維禮 徐毓屏

扯鈴裁判

裁判長：邱文嶽

男生組

主審：林福基
 一審：黃龍祥
 二審：張智堯

紀錄：鄧宇君
 檢錄：黃秋香

女生組

主審：張育棠
 一審：劉筱靜

二審：郭容均
 檢錄：李嫩嫩

陀轉裁判

裁判長：姜明華

男生組

主審：曾瑞杰
 二審：朱斌孝

一審：涂淳益
 紀錄：蘇克強

女生組

主審：王誌寬
 二審：陳幸萃

一審：張簡錦治
 紀錄：陳瑞華

跳繩裁判

裁判長：蔡雅如
裁判：楊玉鈴 鄭素珍 鄭素真 吳筱寧 蕭靜妮
男生紀錄員：李靜宜
女生紀錄員：朱慧貞（兼）

太極拳裁判

賽事經理：倪光亮
裁判長：劉玉霞
副裁判長：符樹基
裁判：黃文佑 張玟雯 林政德 邱進發 李順香 賴桂枝 吳忠誠
莊雪津 邱文晉 潘 足 林幸惠 吳錦枝 羅獻振 林文雄
駱黔光 張乃允 呂曉川 王富章 陳芬萍 邱廷雄 黃永華
胡秋香 黃奕彰 葉慶龍 林咨亦 蕭雨蓁 潘靜穗 張正中
洪瑛瑛 李振安
場地幹事：王金龍
防疫幹事：曹文玲 林秋敏

裁判人員須知

1. 裁判員需要大會賽前 30 分鐘前到達比賽場地辦理報到。
2. 裁判員服裝必須依大會發給之裁判衣服或各單項規定之裁判服裝。
3. 裁判員應遵照大會技術總則及各單項技術手冊相關規定執行裁判任務。
4. 裁判員必須完成自己擔任之職務工作。
5. 裁判員必須保持公平、公正的態度執行任務，不得有偏袒情形發生。
6. 裁判員必須要遵守大會排定之比賽時間，按次序進行比賽。
7. 各裁判員向大會借用器材用具，比賽完畢應負責如數點交繳回場地組。
8. 各裁判員所需之裁判之用具請自備。

參賽選手技術總則

參加比賽之隊職員、運動員除應遵照大會各項規程、比賽規則及辦法之規定外，並應注意下列各項：

1. 運動員應點名後，應於靜候點名員率隊入場，不得零亂，非與賽人員不得乘機進場。
2. 凡當場比賽完畢之運動員，須在終點集體整隊，由服務生帶隊退出場外，不得在場上逗留，非與賽人員（含單位領隊指導、管理等）一律嚴禁入場，違者除立即由大會宣布外，並停止該運動員參加比賽。
3. 每項比賽完畢後，立即頒獎，獎狀賽後寄送，前六名優勝運動員於指定地點休息，俟是項成績宣布後，凡經查證有冒名頂替，資格不符者，一經查出，決按章程嚴懲，其單位負責人則報請主管議處。
4. 遇有特別情形未經規定者，須受裁判員或會場管理之指導，違者依據競賽規程第十七條處理之。
5. 運動員於參加點名時，務須攜帶國民身分證明及學生證，缺者按規章處理。

田徑比賽運動員注意事項

1. 號碼布不按規定佩掛或無號碼布者，不得參加比賽。如號碼布遺失者請至大會競賽組申請補發並自負工本費 100 元。
2. 各項比賽時間在秩序冊內明確規定，若大會臨時變更，依競賽組張貼之公告及報告員口頭報告為依據；教練及選手必須隨時注意大會標準時鐘及報告員宣佈之事項。
3. 各單位不出賽選手(或接力項目)，應在各單位報名後，依大會規定時間以 e-mail 回寄「單位選手最終出賽名單」。第二、三天之項目，請於前一天下午 3 點前至競賽組提出不出賽名單申請。比賽當天選手若因故無法出賽，須向競賽組提出「請假」之申請，否則以無故棄權論。經核准請假之選手，該請假賽次以後之當天各賽程均不得出賽，但次日賽程可再出賽。無故棄權者，取消後續參賽資格。
4. 參加比賽之運動員，均需穿著各單位規定之團體運動服裝，其運動上衣胸前號碼布上方須有 2 字以上之單位名稱或簡稱，每字規格至少 5x5 公分以上，字體與上衣顏色應明顯區別。另參加接力比賽運動員之單位**上衣**式樣、顏色必須相同，前後主體顏色須一致；褲子顏色同一色系即可。

5. 檢錄時間：選手於下列規定時間憑號碼布到檢錄處聽後檢錄，凡逾時不到者，以棄權論。

項 目	第一次檢錄時間 (到達檢錄處時間)	最後一次檢錄時間 (離開檢錄處時間)
徑賽項目	比賽前 30 分鐘	比賽前 13 分鐘
接力項目	比賽前 35 分鐘	比賽前 13 分鐘
田賽項目 20 人以下	比賽前 40 分鐘	比賽前 28 分鐘
田賽項目 21 人以上	比賽前 50 分鐘	比賽前 38 分鐘
撐竿跳高	比賽前 65 分鐘	比賽前 53 分鐘
12x100 公尺接力	比賽前 50 分鐘	比賽前 13 分鐘

※全能項目每天第一項目於技術手冊規定比賽時間，按上述規定檢錄時間於檢錄處點名，其餘各比賽項目於技術手冊規定比賽時間之田賽 30 分鐘前、撐竿跳高 40 分鐘前、徑賽 20 分鐘前在各比賽場地檢錄點名。

※檢錄處已將參加該場次選手帶離開檢錄處時，即不再接受檢錄；遲到者視同放棄比賽，不得參加該場次的比賽，並取消後續所有項目的比賽資格。

6. 比賽有效時間：

	5000 公尺	10000 公尺	3000 公尺 障礙	3000 公尺 競走	5000 公尺 競走	10000 公尺 競走
高男組	25 分	45 分	12 分	×	×	65 分
高女組	25 分	50 分	15 分	×	×	70 分
國男組	×	×	×	×	36 分	×
國女組	×	×	×	×	38 分	×
小男組	×	×	×	30 分	×	×
小女組	×	×	×	30 分	×	×

7. 檢錄時選手需提出「證明資料」，檢錄員核對身份無誤及檢錄後，應靜候檢錄處人員率隊進場非當場比賽選手嚴禁入場。選手若有冒名頂替參賽者，歡迎提出檢舉，經查實，者取消資格。

8. 各項接力比賽棒次表須於該項次第一組比賽時間 90 分鐘前，填妥送交田徑競賽組(預、決賽均須送交)，且須經教練簽名確認及留聯絡電話，逾時未交者取消參賽資格。距比賽時間 90 分鐘以上時可更改名單，90 分鐘內須更改名單者，必須持有無法出賽證明至田徑競賽組辦理。4x200 公尺接力與 12x100 公尺大隊接力之搶道線設在起跑過第二個彎道後(約 315 公尺)，亦即 4x200 公尺接力之第二棒與大隊接力之第四棒，跑至搶道線處方可搶道，唯 4x200 公尺接力之第三棒與大隊接力之第五棒的排列順序仍得按原檢錄單上的順序排列。

9. 參加 12x100 公尺大隊接力之選手，一律穿著平底運動鞋出賽(已卸除鞋釘之釘鞋亦不得穿著)；同時亦不得赤足出賽。

10. 接力棒之規格係採用國際田徑規則 24.5 所規定之規格；其長度為 280~300 公釐之間，外表直徑長為 40 公釐(±2 公釐)之間，重量至少有 50 公克。

11. 團體錦標的計算，每項按 7、5、4、3、2、1 計分（接力、全能運動視同單項不加倍計分，國小組 12x100 公尺接力加倍計分），若得分相同則按所得第一名較多者為優勝，依此類推。
12. 競走依修正規則，各組選手得於被判罰第四張紅卡後始取消資格。選手當被判罰第三張紅卡後，依比賽距離 5000 公尺以下（含 5000 公尺）需加時 30 秒，1 公里加 1 分鐘，2 公里加 2 分鐘……依此類推。
13. 各單位最終出賽確認名單於比賽該週（一）寄至各承辦人員 E-mail（承辦人員基本資料務必填寫正確），請自行列印並勾選不出賽選手名單（若全部出賽亦須列印回傳），經教練或領隊簽名後，請於 **110 年 11 月 11 日（四）** 下午 14：00 前拍照回傳至下列信箱：kao@swps.ptc.edu.tw，『比賽當天』無需再繳交紙本。未回傳資料之單位視同全員參賽。選手若無故不出賽者終止其比賽，其後之賽程皆不得再出賽。

（四）罰則：

1. 選手如有資格不符或冒名頂替，經查屬實者取消其個人比賽資格及所有比賽成績。
2. 選手如不服從裁判員或行為不檢，經裁判長判決得取消其比賽資格。

球類比賽運動員注意事項

- （1）. 遇有比賽時，須在規定時間前 15 分鐘內進場，比賽 5 分鐘內退場，由指導及隊長率領進出。
- （2）. 桌球比賽運動員不得穿著白色、黃色或淺色之運動服裝。
- （3）. 球衣依各單項規定須有固號碼，勿隨意互換穿，以免錯誤。
- （4）. 出場比賽順序，應由指導或隊長於賽前 5 分鐘送交記錄員或裁判員。

游泳比賽運動員注意事項

- （1）. 運動員應於比賽規定時前 15 分鐘前致點名處聽候點名。
- （2）. 其餘各項規定參考游泳競賽規程。

其他競技運動員注意事項

1. 如遇陰雨場地不克舉行比賽時由各項裁判長會同場地管理決定處理之。
2. 參加大會其他單項比賽之運動員，應各依上列性質相類似之規定切時注意之，遇有特殊情形未經規定者，須受裁判員及場地管理員之指導，違者依據競賽規則第四十二章各條懲處之。

110 年縣運田徑高度晉升表

1. 單項跳高 (單位：公尺)

組別	大會紀錄	試跳高度1	試跳高度2	開始高度	每次高度晉升表											
					1	2	3	4	5	6	7	8	9	10	11	12
社男	2.15	1.70	1.85	1.65	1.70	1.75	1.80	1.85	1.90	1.94	1.98	2.02	2.05	2.08	2.11	2.14
社女	1.56	1.30	1.45	1.30	1.30	1.35	1.40	1.45	1.50	1.54	1.58	1.62	1.65	1.68	1.72	1.75
高男	2.10	1.70	1.85	1.65	1.70	1.75	1.80	1.85	1.90	1.94	1.98	2.02	2.05	2.08	2.11	2.14
高女	1.65	1.30	1.45	1.30	1.30	1.35	1.40	1.45	1.50	1.54	1.58	1.62	1.65	1.68	1.72	1.75
國男	1.90	1.45	1.60	1.45	1.50	1.55	1.60	1.65	1.70	1.74	1.78	1.82	1.86	1.89	1.92	1.95
國女	1.57	1.25	1.40	1.25	1.25	1.30	1.35	1.40	1.44	1.48	1.52	1.56	1.59	1.62	1.65	1.68
男童	1.56	1.20	1.35	1.15	1.20	1.25	1.30	1.35	1.40	1.44	1.47	1.50	1.53	1.56	1.59	1.62
女童	1.40	1.15	1.30	1.15	1.20	1.25	1.30	1.35	1.38	1.41	1.44	1.47	1.50	1.53	1.56	1.59

2. 全能跳高 (單位：公尺)

組別	大會紀錄	試跳高度1	試跳高度2	開始高度	每次高度晉升表											
					1	2	3	4	5	6	7	8	9	10	11	12
社男	2.15	1.55	1.70	1.55	1.60	1.65	1.70	1.75	1.80	1.85	1.90	1.94	1.98	2.02	2.05	2.08
社女	1.56	1.25	1.45	1.25	1.30	1.35	1.40	1.45	1.50	1.54	1.58	1.62	1.65	1.68	1.70	1.72
高男	2.10	1.55	1.70	1.55	1.60	1.65	1.70	1.75	1.80	1.85	1.90	1.94	1.98	2.02	2.05	2.08
高女	1.65	1.25	1.45	1.25	1.30	1.35	1.40	1.45	1.50	1.54	1.58	1.62	1.65	1.68	1.70	1.72
國男	1.90	1.40	1.60	1.40	1.45	1.50	1.55	1.60	1.65	1.70	1.74	1.78	1.82	1.86	1.89	1.92
國女	1.57	1.25	1.40	1.20	1.25	1.30	1.35	1.40	1.44	1.48	1.52	1.56	1.59	1.62	1.65	1.68
男童	1.56	1.15	1.30	1.15	1.20	1.25	1.30	1.35	1.40	1.44	1.47	1.50	1.53	1.56	1.59	1.62
女童	1.40	1.10	1.20	1.10	1.15	1.20	1.25	1.30	1.35	1.38	1.41	1.44	1.47	1.50	1.53	1.56

3. 單項撐竿跳高 (單位：公尺)

組別	大會紀錄	試跳高度1	試跳高度2	開始進度	每次高度晉升表								
					1	2	3	4	5	6	7	8	9
社男	4.60	2.70	4.00	3.30	3.50	3.70	3.90	4.00	4.10	4.20	4.30	4.40	4.50
社女	2.60	1.90	2.50	1.90	2.05	2.20	2.35	2.50	2.60	2.70	2.80	2.90	3.00
高男	4.50	2.70	4.00	3.30	3.50	3.70	3.90	4.00	4.10	4.20	4.30	4.40	4.50
高女	2.60	1.90	2.50	1.90	2.05	2.20	2.35	2.50	2.60	2.70	2.80	2.90	3.00
國男	4.60	2.70	4.00	2.70	2.90	3.10	3.30	3.50	3.70	3.85	4.00	4.10	4.20
國女	2.41	1.90	2.50	1.90	2.05	2.20	2.35	2.50	2.60	2.70	2.80	2.90	3.00

4. 全能撐竿跳高 (單位：公尺)

組別	試跳高度1	試跳高度2	開始進度	每次高度晉升表									
				1	2	3	4	5	6	7	8	9	10
社男	2.70	4.00	2.70	2.90	3.10	3.30	3.50	3.70	3.85	4.00	4.10	4.20	4.30
高男	2.70	4.00	2.70	2.90	3.10	3.30	3.50	3.70	3.85	4.00	4.10	4.20	4.30

(二) 遠度丈量基準 (單位：公尺)

組別 \ 目 項	跳遠	三級跳遠	鉛球	鐵餅	標槍	壘球
高男	5.00	11.00	9.00	35.00	35.00	-
高女	4.00	9.00	7.50	25.00	25.00	-
國男	4.60	-	9.00	20.00	30.00	-
國女	3.60	-	8.50	20.00	25.00	-
男童	3.50	-	8.00	-	-	40
女童	3.00	-	7.00	-	-	30

開幕典禮程序表

時間：110年11月12日(五)上午8:30

地點：屏東體育場

壹、序幕表演

- 一、大手牽小手、薪火相傳
- 二、屏東女中樂儀隊表演

貳、開幕典禮

- 一、典禮開始(奏樂)
- 二、主席就位
- 三、運動員進場
- 四、城市吉祥物-蔥寶蔥娃進場
- 五、籌備主任、裁判員及承辦學校進場
- 六、會旗進場：屏東女中樂儀隊引導會旗進場
- 七、聖火進場(黃正琦、郭姵妤)
- 八、燃勝利之火
- 九、全體肅立
- 十、升會旗
- 十一、唱國歌
- 十二、向國旗暨國父遺像行三鞠躬禮
- 十三、介紹長官與貴賓
- 十四、主席致詞
- 十五、長官貴賓致詞
- 十六、運動員宣誓(王普帝)
- 十七、禮成(奏樂)
- 十八、運動員退場

運動員宣誓詞

宣誓：我們為打造運動島，增進身心健康，本著運動樂活的精神，來參加本屆運動會，願遵守大會各項競賽規則，並服從裁判之判決。

宣誓代表○○○謹誓

中華民國110年11月12日

閉幕典禮程序表

時間：110 年 11 月 14 日(日)下午 16:00

地點：屏東體育場

- 一、 典禮開始 (奏樂)
- 二、 全體肅立
- 三、 主席就位
- 四、 唱國歌
- 五、 向國旗暨國父遺像行三鞠躬禮
- 六、 主席致詞
- 七、 長官貴賓致詞
- 八、 成績發表及頒獎
- 九、 薪火相傳
- 十、 降會旗
- 十一、 禮成(奏樂)
- 十二、 運動員離場

大會場地平面圖

停車場施工

跳遠、三級跳遠場地

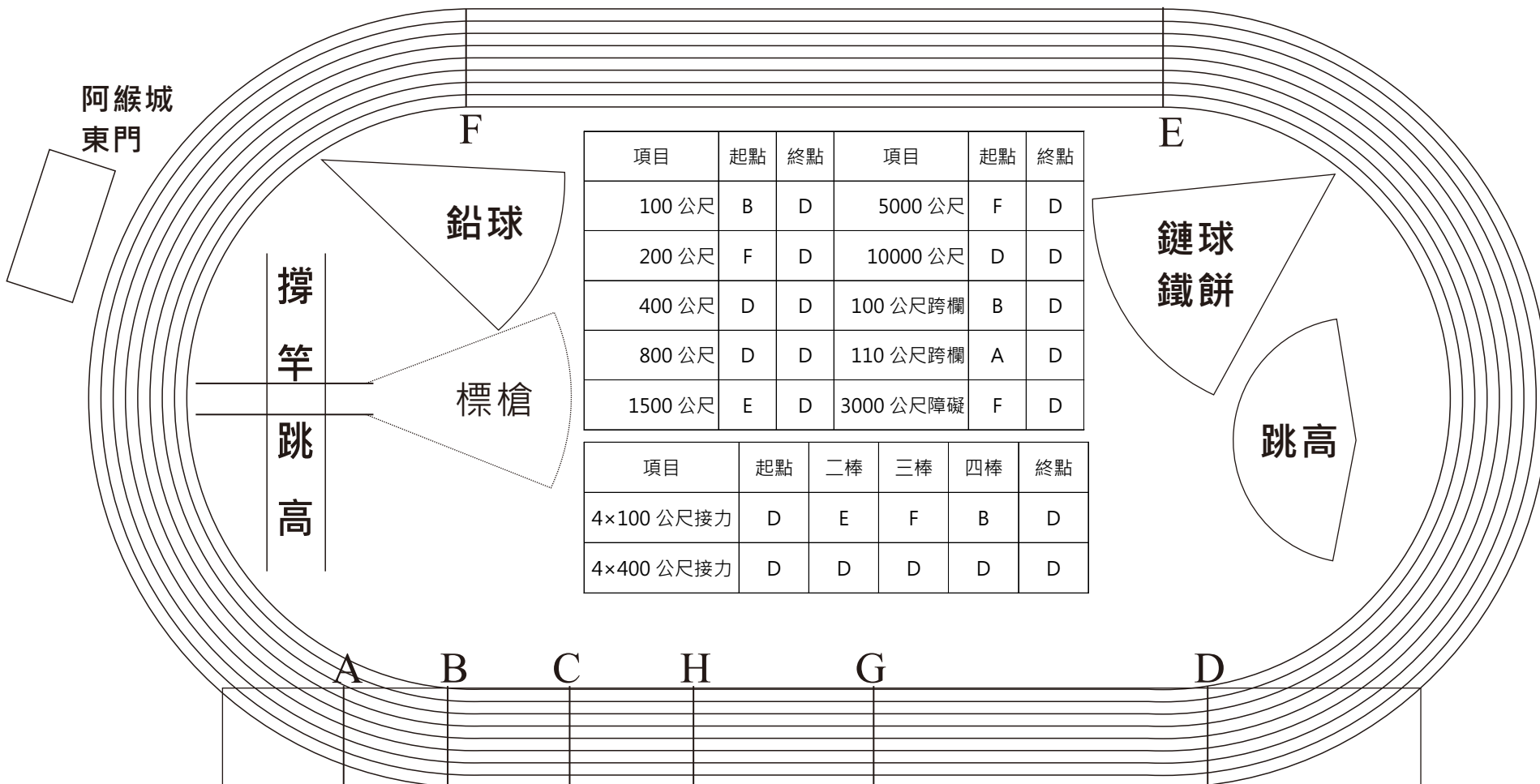

阿緱城
東門

F

鉛球

撐竿

跳高

標槍

E

鏈球
鐵餅

跳高

項目	起點	終點	項目	起點	終點
100 公尺	B	D	5000 公尺	F	D
200 公尺	F	D	10000 公尺	D	D
400 公尺	D	D	100 公尺跨欄	B	D
800 公尺	D	D	110 公尺跨欄	A	D
1500 公尺	E	D	3000 公尺障礙	F	D

項目	起點	二棒	三棒	四棒	終點
4×100 公尺接力	D	E	F	B	D
4×400 公尺接力	D	D	D	D	D

A

B

C

H

G

D

司令臺

紀錄組 · 競賽組 · 獎品組

檢錄處

仁
愛
路

110年屏東縣運暨公教聯合運動會田徑職員暨運動員號碼名單

一、社男組

1、屏東市(7001~7001)

7001 劉光武

2、九如鄉(7002~7003)

7002 林彥竹 7003 林育賢

3、內埔鄉(7004~7004)

教練:張聲堂

7004 張聿彤

4、竹田鄉(7005~7005)

7005 張家銘

5、車城鄉(7006~7009)

領隊:張春桂 教練:黃秋屏

7006 尤建中 7007 房玓華 7008 林柏均 7009 黃騰琳

6、里港鄉(7010~7011)

7010 楊峻宇 7011 陳彥憲

7、佳冬鄉(7012~7012)

教練:黃榮男

7012 吳彥晟

8、來義鄉(7013~7022)

領隊:莊景星 教練:朱清雄 管理:葉志豪

7013 孔家軒 7014 戴智鴻 7015 田中昱 7016 葉仁智 7017 葉翔智

7018 郭建宏 7019 鍾冠岑 7020 鍾志華 7021 陳世鴻 7022 魏家偉

9、林邊鄉(7023~7024)

教練:黃榮男

7023 林琮憲 7024 王昱凱

10、長治鄉(7025~7025)

7025 鍾政凱

11、恆春鎮(7026~7026)

教練:尤伸泰

7026 尤伸泰

12、獅子鄉(7027~7033)

領隊:周英傑 教練:韋念慈 管理:巴拉令,陸芙桑曼
7027 孔槐昕 7028 杜晨陽 7029 簡主祥 7030 邵浩鈞 7031 陸佳瑋
7032 黃昇文 7033 黃霽文

13、屏科大(7034~7042)

領隊:戴昌賢 教練:曾耀群,陳家祥
7034 施君典 7035 林宥均 7036 林書鳴 7037 沈信宏 7038 盧泰安
7039 連殷韻 7040 陳信豪 7041 陳昱安 7042 陳秀彬

14、屏東大學(7043~7061)

領隊:古源光 教練:林俊達,林新龍 管理:紀恩成
7043 利永銘 7044 吳德涵 7045 尤雋硯 7046 張宏銘 7047 徐代勝
7048 林冠宇 7049 林志成 7050 潘勁睿 7051 王普帝 7052 葉念祖
7053 董又賓 7054 袁英豪 7055 許承祐 7056 邱孝嚴 7057 陳勁佑
7058 陳懷恩 7059 馬家翔 7060 黃柏豪 7061 黃階穎

15、大仁科大(7062~7063)

領隊:郭代璜 教練:鄭詠展
7062 邱宥升 7063 鍾泓儒

16、美和科大(7064~7067)

教練:蔡永川
7064 呂炯德 7065 廖翊呈 7066 楊子彥 7067 蔡裕丞

17、慈惠(7068~7068)

教練:陳慧真
7068 謝政其

二、社女組

1、屏東市(8001~8001)

8001 藍茵

2、九如鄉(8002~8003)

8002 劉鈺寧 8003 林姿誼

3、三地門鄉(8004~8005)

領隊:江金妹 管理:呂世富
8004 柯曉涵 8005 陳千瑜

4、車城鄉(8006~8007)

領隊:張春桂 教練:李瑋微
8006 李瑋微 8007 黃宥騏

5、佳冬鄉(8008~8008)

教練:黃榮男

8008 陳姿岑

6、枋寮鄉(8009~8009)

8009 潘少甄

7、獅子鄉(8010~8017)

領隊:周英傑

教練:韋念慈

管理:孫志成

8010 周雨軒

8011 姚以柔

8012 方淑慧

8013 東哲欣

8014 江薇華

8015 董承安

8016 蔣念華

8017 許雅莉

8、鹽埔鄉(8018~8019)

8018 鄭素珍

8019 鄭雅苓

9、屏科大(8020~8023)

領隊:戴昌賢

教練:陳家祥

8020 張品絹

8021 陳姿樺

8022 陳毓涓

8023 陳郁婷

10、屏東大學(8024~8031)

領隊:古源光

教練:林俊達,林新龍

8024 劉萱

8025 張宇喬

8026 洪維晨

8027 翁橋琪

8028 許慧馨

8029 賴怡臻

8030 陳湘葳

8031 黃以芝

11、大仁科大(8032~8032)

領隊:郭代璜

教練:鄭詠展

8032 趙睿偵

三、高男組

1、國立屏中(5001~5008)

5001 張俊麟

5002 林宇宸

5003 蘇瑋皓

5004 許詠翔

5005 賴昀菘

5006 鄭峻宇

5007 陳昱辰

5008 陳禾恩

2、國立潮中(5009~5027)

領隊:林逸文

教練:林孟男,王光輝

5009 利長佶

5010 曾聿崙

5011 李承竣

5012 林信志

5013 林士曦

5014 林承翰

5015 林承駿

5016 柯宇恩

5017 楊中凱

5018 楊子誠

5019 武柏林

5020 洪世瑀

5021 溫海明

5022 王桐洋

5023 蘇柏安

5024 謝明福

5025 賴宥任

5026 陳奕安

5027 陳楷竣

3、恆春工商(5028~5034)

領隊:蔡俊彥

教練:張淑惠

管理:蔡僑宗

5028 官致佑

5029 尤登圳

5030 尤聖宏

5031 張博壹

5032 張捷

5033 范育杰 5034 陳威豪

4、內埔農工(5035~5047)

領隊:張世波 教練:曹志豪,王明順 管理:何思惠

5035 劉虔麟 5036 張文祥 5037 徐景輝 5038 李峻承 5039 李韓
5040 王睿騰 5041 簡仲佑 5042 羅益修 5043 邱建智 5044 鄭謙
5045 陳勛 5046 陳炳宏 5047 陳立宸

5、大同高中(5048~5057)

領隊:王郁菁 教練:黃琨育,黃階穎

5048 劉昫碩 5049 張家棕 5050 林柏宇 5051 潘弘杰 5052 羅烈
5053 翁桑本祥子 5054 郭彥廷 5055 陳柏諺 5056 靳家愷 5057 黃柏菡

6、陸興高中(5058~5061)

領隊:鄭志峯 教練:陳幸翌

5058 林秉東 5059 蘇瑞賢 5060 鍾展富 5061 黃正琦

7、美和高中(5062~5065)

領隊:王致皓 教練:曾國幹

5062 李冠樺 5063 李逸平 5064 林誠恩 5065 趙永豐

8、屏榮高中(5066~5072)

領隊:徐福祥 教練:潘慶龍 管理:劉惠茹

5066 吳俊一 5067 吳彥霖 5068 李靖麒 5069 林竑丞 5070 王建翔
5071 羅中壕 5072 黃浚洋

9、民生家商(5073~5080)

領隊:范文忠 教練:王海燕 管理:林維靖

5073 曾勇傑 5074 林泓 5075 林聖平 5076 王宏恩 5077 田嘉軒
5078 田昊 5079 莊迦宏 5080 董磊

10、屏東高工(5081~5081)

領隊:柯朝塗 教練:郭凡桂

5081 東晨

11、來義高中(5082~5095)

領隊:陳冠明 教練:林詠晴,趙志堅

5082 呂嘉豪 5083 張淨 5084 戴聖亞 5085 李承彥 5086 林岳達
5087 田晏銘 5088 紀加成 5089 詹堂貴 5090 謝兆則 5091 賴子安
5092 趙致毅 5093 鄭偉忠 5094 陳品勝 5095 陳訢澤

12、屏北高中(5096~5098)

領隊:林宏澤 教練:何寶康

5096 周冠宇 5097 楊承晏 5098 魏培恩

13、東港高中(5099~5107)

領隊:林榮洲 教練:王博顯,王普帝

5099 曾令鴻 5100 盧泰亦 5101 紀保宏 5102 蘇春霖 5103 鄭健廷
5104 鄭晉丞 5105 陳峻楷 5106 顏佑璋 5107 龔慶生

四、高女組

1、國立屏女(6001~6007)

領隊:楊榮豐 教練:徐慶忠

6001 吳欣霏 6002 林微芸 6003 林沛璉 6004 白郁婕 6005 陳禹安
6006 陳萍 6007 黃亮瑜

2、國立潮中(6008~6014)

領隊:林逸文 教練:林孟男,王光輝

6008 吳欣庭 6009 吳欣恬 6010 洪麗亞 6011 畢金璽 6012 畢金初
6013 鄭倩薇 6014 高亮好

3、恆春工商(6015~6019)

領隊:蔡俊彥 教練:李瑋微

6015 王淑意 6016 葉書怡 6017 陳琇青 6018 陳紫瑄 6019 麥婷婷

4、東港海事(6020~6021)

領隊:林明山 教練:賴景炫

6020 余緯芳 6021 陳姿璇

5、大同高中(6022~6025)

領隊:王郁菁 教練:黃琨育

6022 張彤妍 6023 李主心 6024 郭欣怡 6025 陳怡亘

6、陸興高中(6026~6028)

領隊:鄭志峯 教練:陳幸翌

6026 吳亞竹 6027 林恩如 6028 蘇怡菱

7、民生家商(6029~6032)

領隊:范文忠 教練:豐悅如

6029 周郁穎 6030 徐瑋琪 6031 林婷瑄 6032 邱心慧

8、來義高中(6033~6039)

領隊:陳冠明 教練:趙志堅

6033 古芷菱 6034 尤晨媛 6035 尤祉琪 6036 李柔 6037 桐硯祈
6038 賴佩希 6039 高欣慈

9、屏北高中(6040~6041)

領隊:林宏澤 教練:何寶康

6040 蔡佩君 6041 黃珮淳

10、東港高中(6042~6051)

領隊:林榮洲 教練:戴伯伊,洪毅男

6042 吳走芳 6043 沈心怡 6044 洪滋憶 6045 洪芯妤 6046 蔡侑恩
6047 蔡汶婷 6048 郭怡瑩 6049 陳佳穎 6050 黃巧玲 6051 黃琇琪

五、國男組

1、大同高中(3001~3004)

領隊:王郁菁 教練:黃琨育

3001 葉柏陞 3002 顏嘉毅 3003 黃柏漢 3004 黃韋嘉

2、美和高中(3005~3005)

3005 徐丞佑

3、來義高中(3006~3016)

領隊:陳冠明 教練:趙志堅 管理:黃愉雯

3006 劉恩高 3007 尤愷勛 3008 李齊 3009 洪昶易 3010 潘星羽
3011 胡恩竣 3012 蔡家元 3013 賀軍章 3014 鄭偉恩 3015 高崇嘉
3016 高郡成

4、東港高中(3017~3031)

領隊:林榮洲 教練:戴伯伊,王博顯,管志賢

3017 劉家維 3018 吳振偉 3019 吳竑寬 3020 張珂誠 3021 林宏偉
3022 楊秉諭 3023 洪揚祐 3024 潘彥翰 3025 翁義閔 3026 鍾育程
3027 阮丰彥 3028 陳冠儒 3029 陳品睿 3030 陳欣暘 3031 黃柏銘

5、明正國中(3032~3055)

領隊:陳寶郎 教練:王志成,黃世平 管理:王登基

3032 呂子翔 3033 呂鈺斌 3034 周尅軒 3035 宋恩橋 3036 宋睿恩
3037 張文獻 3038 徐家巖 3039 曾宥恩 3040 林弘恩 3041 楊秉錡
3042 江昇祐 3043 洪睿志 3044 潘鈞昊 3045 王有心 3046 王誠雋
3047 羅子欽 3048 蔣沂文 3049 蕭翊家 3050 蘇宥睿 3051 陳宥融
3052 陳政叡 3053 陳柏祥 3054 陳渤櫟 3055 陳浩銓

6、中正國中(3056~3069)

領隊:劉瑞富 教練:陳淑娟,黃階穎 管理:陳建志

3056 劉懷遠 3057 吳俊翰 3058 張祐珣 3059 李明鴻 3060 杜俊毅
3061 江育安 3062 潘明彥 3063 潘聖雋 3064 蔣牧恆 3065 謝易澄
3066 賴沛丞 3067 邱少宏 3068 郭東代 3069 陳彥安

7、公正國中(3070~3073)

領隊:鄔世榮 管理:王麗婷

3070 潘宥安 3071 盧佑昇 3072 薛喬丰 3073 許宸睿

8、鶴聲國中(3074~3078)

領隊:羅彥文 教練:許意欣
3074 張駿炎 3075 徐可杰 3076 李冠呈 3077 洪丞恩 3078 王昱慈

9、至正國中(3079~3080)

領隊:劉文宗 教練:許意欣
3079 洪梓傑 3080 鄭少俞

10、長治國中(3081~3097)

領隊:送銘池 教練:葉健銘,陳幸翌 管理:邱劭章
3081 何念勳 3082 吳宏逸 3083 吳育傑 3084 呂明峻 3085 周重安
3086 曾宗翰 3087 曾志成 3088 李秉澤 3089 林恩宇 3090 林書宇
3091 林裕程 3092 莊政偉 3093 董宇帆 3094 董柏麟 3095 陳坤陽
3096 陳閔駿 3097 黃子睿

11、九如國中(3098~3106)

領隊:謝惠如 教練:王隆泰 管理:林世名
3098 李承恩 3099 林哲寬 3100 林哲漢 3101 潘家元 3102 許恒珀
3103 許高境 3104 陳峻彥 3105 陳朝裕 3106 陳正智

12、里港國中(3107~3120)

領隊:黃賢德 教練:謝育憲,陳順賢
3107 林居易 3108 楊鈞凱 3109 程昌盛 3110 蔡宇倫 3111 藍浚宇
3112 蘇柏銘 3113 許富庭 3114 辛冠佑 3115 陳冠裕 3116 陳廷佑
3117 陳楷森 3118 黃宏杰 3119 黃渤栩 3120 黃譯呈

13、高泰國中(3121~3135)

領隊:孫訢益 教練:傅建文,李木生 管理:吳英仲
3121 吳偉國 3122 吳承恩 3123 康孝陽 3124 徐丞軒 3125 明太尊
3126 曾君毅 3127 曾昱啟 3128 李智信 3129 柯羿翔 3130 盧子勳
3131 石弦 3132 葉成恩 3133 董瑜丞 3134 蔡明軒 3135 鄭宇豪

14、內埔國中(3136~3146)

領隊:楊蕙萍 教練:利永銘,梁澤敬
3136 傅昱丰 3137 張耿銘 3138 才煜頡 3139 曾子恩 3140 李原廣
3141 潘宥成 3142 盧秉豐 3143 許晉嘉 3144 謝偉倫 3145 鍾旻勳
3146 黃詣皓

15、崇文國中(3147~3154)

領隊:陳作忠 教練:塗之侑,林文心
3147 吳軒辰 3148 李柏辰 3149 杜宇 3150 杜昇 3151 林立
3152 沈廷偉 3153 沈進鴻 3154 盧迦勒

16、竹田國中(3155~3155)

領隊:許金元

3155 李宥豐

17、萬巒國中(3156~3167)

領隊:陳朝賢 教練:郭凡陞 管理:吳宇立

3156 劉柏偉 3157 張凱傑 3158 張凱鈞 3159 李一呈 3160 潘奕諳

3161 潘承佑 3162 潘智杰 3163 潘柏丞 3164 潘辰瑋 3165 白政傑

3166 鍾博宇 3167 陳侑廷

18、萬丹國中(3168~3178)

領隊:黃豐欽 教練:郭宇洋

3168 姚品丞 3169 張駿宥 3170 林揚智 3171 涂庭碩 3172 潘仕翰

3173 潘柏睿 3174 莊詒翔 3175 賴丞楷 3176 郭宇翔 3177 郭洧銘

3178 龔子紘

19、林邊國中(3179~3196)

領隊:李惠瓊 教練:王普帝,黃文意,黃榮男

3179 彭健祐 3180 彭晨祐 3181 曹耕豪 3182 李哲瑜 3183 李翰毅

3184 林偉軒 3185 林宥安 3186 洪世君 3187 洪子恩 3188 胡忠勝

3189 許家維 3190 郭冠佑 3191 鄭博義 3192 鄭智能 3193 陳彥綸

3194 陳民哲 3195 陳翰穎 3196 陳庶樺

20、車城國中(3197~3208)

領隊:楊政家 教練:許偉勝,黃文意 管理:周秀樺

3197 劉益銘 3198 夏靖富 3199 姚峻宇 3200 尤呈峻 3201 廖堃宇

3202 林立 3203 林鈞彬 3204 王允承 3205 田育昇 3206 胡靖昊

3207 陳兆 3208 高東喜

21、恆春國中(3209~3222)

領隊:張鑑堂 教練:陳妍榕

3209 吳家閩 3210 張昀憲 3211 李家澤 3212 林冠佑 3213 江旻曄

3214 江義祥 3215 江芯宸 3216 潘冠毅 3217 潘冠頡 3218 蔡紘峻

3219 許琮聖 3220 謝孟宗 3221 陳秉鴻 3222 黃銷閔

22、滿州國中(3223~3228)

領隊:陳英邦 教練:徐整隆 管理:許家維

3223 劉韋勳 3224 曾文德 3225 林俊宏 3226 許聖賢 3227 鐘承鎬

3228 黃釗煒

23、牡丹國中(3229~3232)

領隊:郭瓊揚 教練:黃泰生

3229 張帛丞 3230 潘溫祥 3231 高立 3232 黃以杰

24、獅子國中(3233~3235)

領隊:鄭宗文 教練:欽陸珂·阿薩欽嵐恩
3233 秦頡 3234 馬佑恩 3235 高宇辰

25、南榮國中(3236~3245)

領隊:張穎騰 教練:莊惠屏 管理:陳基宏
3236 尤翊丞 3237 曹廷翊 3238 曾茂森 3239 李桓銘 3240 洪真懿
3241 謝宥軒 3242 賴冠銘 3243 陳泳鎔 3244 陳衍宏 3245 陸育翔

26、光春國中(3246~3250)

領隊:鍾冬玉 教練:林亞筑
3246 杜以恩 3247 林子豪 3248 汪慶豐 3249 潘奕辰 3250 黃品豪

27、崇華高中(3251~3251)

領隊:楊貴榮 教練:游智耀
3251 蔡松窩

六、國女組

1、大同高中(4001~4003)

領隊:王郁菁 教練:黃琨育
4001 呂茹憶 4002 林睿喬 4003 蔡宛孜

2、美和高中(4004~4004)

4004 鍾采倫

3、來義高中(4005~4010)

領隊:陳冠明 教練:林詠晴,趙志堅
4005 朴子芸 4006 沈宇涵 4007 湯詠誼 4008 葉夏瑄 4009 陳語歆
4010 高諾好

4、東港高中(4011~4027)

領隊:林榮洲 教練:洪毅男,王博顯,王普帝
4011 伍柏親 4012 古都米亞、慕妮 4013 張崢唯 4014 曾浣琳 4015 李沁家
4016 林芋嫻 4017 林芮羽 4018 洪若芳 4019 潘玥彤 4020 董薇安
4021 蔡依珊 4022 蘇文馨 4023 郭慧好 4024 郭珮儀 4025 鄭苡彤
4026 陳永馨 4027 黃滢芸

5、明正國中(4028~4037)

領隊:陳寶郎 教練:王志成,黃世平
4028 吳依軒 4029 呂佳恩 4030 周芸禾 4031 張子芸 4032 林子璇
4033 柯瑋茹 4034 蔡雅如 4035 郭書彪 4036 陳思怡 4037 陳禹竹

6、中正國中(4038~4047)

領隊:劉瑞富 教練:陳淑娟,黃階穎

4038 劉妤庭 4039 劉懷甯 4040 李家欣 4041 林苡涵 4042 楊儀鑫
4043 蔡季栩 4044 許可 4045 許子莚 4046 邱于菡 4047 高紫榛

7、公正國中(4048~4049)

領隊:鄔世榮 管理:王麗婷

4048 張育慈 4049 林佳馨

8、鶴聲國中(4050~4054)

領隊:羅彥文 教練:許意欣

4050 林芮語 4051 王沛宇 4052 王筱寧 4053 馮茜 4054 黃靖雅

9、長治國中(4055~4058)

領隊:送銘池 教練:陳幸翌

4055 呂晨綺 4056 朱芳鈺 4057 林佳盈 4058 林秀娟

10、九如國中(4059~4065)

領隊:謝惠如 教練:王隆泰 管理:林世名

4059 李咏真 4060 江若好 4061 白念諭 4062 謝采豫 4063 陳書涵
4064 陳璿羽 4065 陳芊

11、里港國中(4066~4080)

領隊:黃賢德 教練:鄭容吉,劉麗玉

4066 史宛艷 4067 朱怡琳 4068 林玉英 4069 林瑜芳 4070 梁正穎
4071 盧思瑜 4072 胡瑋琪 4073 葉韋伶 4074 蔡嘉萱 4075 蔡馨儀
4076 藍妙淨 4077 陳涓琪 4078 陳諭萱 4079 黃佩宣 4080 黃筠捷

12、高泰國中(4081~4092)

領隊:孫訢益 教練:傅建文,李木生

4081 吳辰晞 4082 李怡婷 4083 李承璽 4084 李語訢 4085 王思樂
4086 田筱柔 4087 石宇珊 4088 紀香琳 4089 邱孝謨 4090 陳妤思
4091 陳祖穎 4092 高芊宥

13、內埔國中(4093~4099)

領隊:楊蕙萍 教練:宋燕鳳,梁澤敬

4093 吳若慈 4094 張瑜軒 4095 李佳柔 4096 李靜穎 4097 楊侑謨
4098 陳語甯 4099 黃子芹

14、崇文國中(4100~4105)

領隊:陳作忠 教練:何玉馨,塗之侑

4100 柯璇 4101 潘宥姩 4102 潘欣苓 4103 葉佩婷 4104 鄭祈
4105 鍾宜蓁

15、萬巒國中(4106~4115)

領隊:陳朝賢 教練:郭凡桂 管理:邱啟榮
4106 李宜庭 4107 涂妤璇 4108 潘祖怡 4109 潘美珍 4110 潘詠晴
4111 羅于婷 4112 范路得 4113 許芮慈 4114 趙佩瑜 4115 陳楨

16、萬丹國中(4116~4116)

4116 周宜蓁

17、林邊國中(4117~4128)

領隊:李惠瓊 教練:黃文意,黃榮男
4117 卞冠蓁 4118 吳怡靚 4119 崔詩晴 4120 曾妍榛 4121 李宥綺
4122 王頌雅 4123 蘇庭萱 4124 鄭詩涵 4125 阮芷欣 4126 陳佑佳
4127 陳芊憶 4128 黃雅雯

18、車城國中(4129~4136)

領隊:楊政家 教練:許偉勝 管理:周秀樺
4129 全悅 4130 劉家琪 4131 劉珊瓶 4132 張智茵 4133 楊真臻
4134 胡靖玲 4135 高鳳琳 4136 黃梓涵

19、恆春國中(4137~4142)

領隊:張鑑堂 教練:陳妍榕 管理:王婷
4137 余欣蕾 4138 張博甄 4139 張莖亞 4140 張語珊 4141 王淑敏
4142 黃語瑄

20、滿州國中(4143~4149)

領隊:陳英邦 教練:徐整隆 管理:許家維
4143 張芯妤 4144 潘慧宣 4145 潘慧欣 4146 潘胡媗 4147 許嘉怡
4148 黃允仟 4149 黃宜楨

21、牡丹國中(4150~4153)

領隊:郭瓊揚 教練:黃泰生
4150 周祈樂 4151 蔡芳瑜 4152 陳禹喬 4153 陳詩涵

22、獅子國中(4154~4155)

領隊:鄭宗文 教練:韋念慈
4154 方鈺婷 4155 高曉光

23、南榮國中(4156~4157)

教練:莊惠屏
4156 湯宜護 4157 陳宥彤

24、光春國中(4158~4160)

領隊:鍾冬玉 教練:林亞筑
4158 林芳文 4159 潘紫雲 4160 鄒沛容

25、萬新國中(4161~4162)

領隊:曾淑勤 教練:鄭勇成
4161 陳俞蓁 4162 陳雅萍

七、小男組

1、屏東市(1001~1024)

領隊:劉俊概 教練:劉宸鳴,葉芃 管理:陳懷恩
1001 李泓驛 1002 林安祐 1003 林政濤 1004 林松成 1005 林翊嘉
1006 楊育愷 1007 江明龍 1008 洪丞宏 1009 盧楸勳 1010 石軍
1011 翁鈺凱 1012 莊右聖 1013 蘇宗佑 1014 許邵銓 1015 邱偉哲
1016 邱彥橙 1017 郭峻承 1018 郭駿憲 1019 陳宥廷 1020 陳柏煜
1021 陳睿煬 1022 黃品策 1023 黃宥鎡 1024 黃晟瑋

2、九如鄉(1025~1030)

領隊:白博仁 教練:方博立,蕭正洋
1025 孫廷岳 1026 李冠霖 1027 林雋楷 1028 胡峻瑋 1029 葉恩睿
1030 許程皓

3、三地門鄉(1031~1039)

領隊:陳惠美 教練:杜秀山 管理:林士豪
1031 劉昱樊 1032 李智心 1033 李秉駿 1034 杜劭安 1035 林兼一
1036 柯詠安 1037 楊承恩 1038 江偉璇 1039 邱敏皓

4、內埔鄉(1040~1071)

領隊:黃俊傑 教練:嚴麒鈞,陳俊義 管理:金松錡,鍾志和
1040 劉峻華 1041 呂曜先 1042 徐韡丞 1043 曾兆瑞 1044 曾思賢
1045 曾治嘉 1046 李承鴻 1047 李晨奕 1048 林竑瑋 1049 林靖晟
1050 楊藝彬 1051 溫楚謀 1052 潘廷丞 1053 潘柚廷 1054 潘泓叡
1055 王品淵 1056 王哲御 1057 王正宇 1058 王祖毅 1059 王靖
1060 簡玄喆 1061 羅亦鴻 1062 許子恩 1063 謝丞鈞 1064 謝杰
1065 賴晴羿 1066 鍾秉穎 1067 陳濬洋 1068 陳睿浩 1069 陳硯楷
1070 黃世捷 1071 黃宥中

5、牡丹鄉(1072~1077)

領隊:陳宏圖 教練:簡寶玲 管理:巴念祖
1072 張清鎮 1073 李樂 1074 林佑杰 1075 陳奕帆 1076 高晨耀
1077 黃上恩

6、佳冬鄉(1078~1080)

領隊:鐘敏翠 教練:黃思翰
1078 吳宥謙 1079 張凱富 1080 謝帛衡

7、來義鄉(1081~1097)

領隊:林志光 教練:曾明禮,謝岳勳 管理:郭忠誠

1081 尤浩軍	1082 張家樂	1083 戴天琪	1084 朴韓澤	1085 朴韓誠
1086 李益	1087 杜亞斯	1088 楊皓恩	1089 楊謙	1090 潘雅格
1091 王喆	1092 程翰森	1093 程郁翔	1094 翁晟傑	1095 陳彥璋
1096 陳毅峯	1097 高諾威			

8、枋寮鄉(1098~1111)

教練:翁耀明,黃合利

1098 徐宥恆	1099 李昱志	1100 林恩禕	1101 林愷均	1102 楊承學
1103 歐王聖渝	1104 洪聖恩	1105 蔡旺晉	1106 蔡明裕	1107 詹育承
1108 陳奕崴	1109 陳子安	1110 陳泊任	1111 陳鼎元	

9、東港鎮(1112~1131)

領隊:鄭志隆 教練:李詠振,林宏叡 管理:吳光永

1112 伍志威	1113 伍恩昕	1114 吳東宥	1115 呂尚	1116 李易翔
1117 李育騫	1118 林子任	1119 林睿竑	1120 汪宗昱	1121 葉韋隆
1122 蔡岳澂	1123 蕭雍哲	1124 蘇鈺賢	1125 許晏愷	1126 謝承翰
1127 陳冠志	1128 陳建軒	1129 陳柏佑	1130 顏禾豫	1131 黃品曄

10、林邊鄉(1132~1146)

領隊:王芳姿 教練:謝宛蓁,高嘉鴻 管理:林佳輝

1132 吳冠霖	1133 曹幃盛	1134 李奕享	1135 楊博智	1136 楊定翰
1137 簡椿輝	1138 莊貽斌	1139 蔡瑾騰	1140 邱浩群	1141 鄭嘉峻
1142 鄭閔成	1143 陳柏勳	1144 陳桐安	1145 顏羣錦	1146 黃品宥

11、長治鄉(1147~1164)

領隊:林皓翔 教練:張惠敏,鍾欣妤 管理:郭馨喬

1147 何育騰	1148 劉上璋	1149 吳承勳	1150 吳昊群	1151 吳隆億
1152 張善崴	1153 彭伍醇	1154 李胤羽	1155 柯子洋	1156 歐陽承壹
1157 石伯宇	1158 董育辰	1159 蔡子揚	1160 蘇可宸	1161 蘇翊程
1162 蘇鉉凱	1163 鄒三華	1164 鄭喆		

12、南州鄉(1165~1168)

領隊:蔡信東 教練:劉國裕

1165 傅祥綸	1166 許丞喆	1167 陳泓愿	1168 黃恩浩
----------	----------	----------	----------

13、恆春鎮(1169~1174)

領隊:楊瑞麟 教練:陳妍榕 管理:顏秉豪

1169 劉宏益	1170 尤力陞	1171 尤閔閩	1172 葉柏德	1173 蔡宇凱
1174 黃梓榮				

14、琉球鄉(1175~1176)

教練:蔡柏緯

1175 洪廷安 1176 田禾

15、高樹鄉(1177~1181)

領隊:吳明吉

1177 呂德昇 1178 林柏宇 1179 柯棋寶 1180 溫柏凱 1181 黎柏凱

16、萬丹鄉(1182~1189)

教練:巴語暘,楊文忠

1182 李旻叡 1183 林子洋 1184 林承勳 1185 林邑安 1186 蔡承諺
1187 郭宇晉 1188 黃啟倫 1189 黃楷宸

17、滿州鄉(1190~1192)

領隊:宋珮陵 管理:黃龍祥

1190 宋家豪 1191 潘承武 1192 鄭詢濤

18、瑪家鄉(1193~1196)

領隊:黃善祺 教練:林志偉

1193 施昀翔 1194 蔡逸丞 1195 鍾宇騰 1196 陳佑恩

八、小女組

1、屏東市(2001~2019)

領隊:賴俊宏 教練:賴進龍,陳長盛 管理:黃階穎

2001 古天晴 2002 孫于淮 2003 巴蕾 2004 施孟頌 2005 曾苡晴
2006 溫紫甯 2007 潘菲 2008 王于蕎 2009 王舒巧 2010 蘇于庭
2011 謝蕎安 2012 郭玥岑 2013 郭芷均 2014 鄔佳璇 2015 鄭丞妤
2016 陳宜欣 2017 陳泯霏 2018 黃湘甯 2019 黃蕾廷

2、九如鄉(2020~2036)

領隊:林純宇 教練:曾麗卿,柯秋麗 管理:駱翠環

2020 張期雅 2021 徐子涵 2022 戴羽希 2023 施雅薰 2024 曾宥心
2025 游馥瑄 2026 葉昕 2027 蕭善云 2028 許倬嘽 2029 許晏綾
2030 許芸菲 2031 謝欣頤 2032 邱采妮 2033 邱驛絜 2034 錢禹潼
2035 陳子恩 2036 黃詩云

3、三地門鄉(2037~2043)

領隊:李宗鴻 教練:徐安廷 管理:唐世勇

2037 于怡琳 2038 吳瑜潔 2039 林芊仔 2040 柯詠平 2041 王婕怡
2042 王暉昕 2043 陳韋容

4、內埔鄉(2044~2070)

領隊:洪瑞穗 教練:嚴麒鈞,陳俊義 管理:曾智盟,潘淑貞
2044 傅沛鈺 2045 利祐寧 2046 劉子菲 2047 宋品葳 2048 宋欣捷
2049 廖品蓁 2050 徐妤昕 2051 李璇 2052 李芊逸 2053 林妍岑
2054 林晶晶 2055 林謙柔 2056 楊思俞 2057 涂泯淇 2058 溫云瑄
2059 王以庭 2060 羅永嬰 2061 蔡譽子 2062 連悅丞 2063 郭妍彤
2064 鍾欣桐 2065 鍾欣澄 2066 鍾沛蓁 2067 鍾育嘉 2068 陳漢庭
2069 顏瑀彤 2070 黃洁女英

5、牡丹鄉(2071~2082)

領隊:周淑琴 教練:劉楨汝,許聖慧 管理:林淑敏
2071 張富美 2072 張瑋陵 2073 張舒瑞 2074 林詩婷 2075 王緹
2076 蔡妤芯 2077 蔡恩晞 2078 蔣宥靚 2079 許宜儵 2080 謝妤婕
2081 韶雅妤.伊書麻里 2082 高宇均

6、里港鄉(2083~2083)

領隊:李秉穆 教練:唐晤容
2083 黃少芄

7、佳冬鄉(2084~2088)

領隊:鐘敏翠 教練:黃思翰
2084 周妙誼 2085 張佳欣 2086 李沛宜 2087 陳亭羽 2088 陳芄予

8、來義鄉(2089~2109)

領隊:林志光 教練:曾明禮,謝岳勳 管理:張凱
2089 南凌薰 2090 周恩予 2091 尤曼妮 2092 戴佩玲 2093 李喬
2094 武善雅 2095 武子心 2096 湯婕妤 2097 湯珮妤 2098 潘洛伶
2099 王瓊慧 2100 翁祈恩 2101 葉朵兒 2102 邱維竹 2103 陳妤芯
2104 陳璿 2105 陳晞 2106 馮雨棠 2107 高維晨 2108 高菲比
2109 魏穎忻

9、枋寮鄉(2110~2115)

教練:黃二林 管理:葉妙香
2110 楊昀芯 2111 潘詠晴 2112 王奕婷 2113 王宣婷 2114 王楚萱
2115 葉錚蓁

10、東港鎮(2116~2139)

領隊:鄭志隆 教練:謝芳哲,黃春金 管理:李宜勳,鄭凱駿
2116 吳昱葶 2117 吳芊慧 2118 周家羽 2119 廖碧玲 2120 曾夢仙
2121 杜亞妮 2122 林子婷 2123 林宥潔 2124 林芮安 2125 林鈺芯
2126 洪湘程 2127 秦玉亭 2128 蔡芝銜 2129 薛靖琳 2130 許丞靚
2131 賴怡汝 2132 郭亭君 2133 郭珮玲 2134 鄭巧菁 2135 陳艾淳
2136 陳雅淳 2137 顏名慧 2138 黃巧君 2139 黃欣蓉

11、林邊鄉(2140~2154)

領隊:馮厚美 教練:楊士楓,謝宛蓁 管理:鄭明川
2140 吳俞萱 2141 尤禹茜 2142 張代華 2143 李婧菲 2144 李珮瑜
2145 王婕妤 2146 薛丞芸 2147 謝秉蓁 2148 郭韋玲 2149 鄭吉惠
2150 鄭詩軒 2151 鄭采青 2152 陳柔菲 2153 陳玟妍 2154 陳薇安

12、長治鄉(2155~2174)

領隊:陳美玲 教練:周篤恆,李志斌,馮展清 管理:楊顯蔚
2155 吳宜縈 2156 吳思璇 2157 吳沛蓉 2158 吳羽宸 2159 吳芊豫
2160 張品健 2161 張嘒芬 2162 張綺芬 2163 張菁芬 2164 張茵玲
2165 方微芯 2166 曾致心 2167 林家儀 2168 林敏欣 2169 田靜
2170 董又靚 2171 蘇佩玉 2172 蘇金菁 2173 謝翊恩 2174 陳妙蓁

13、南州鄉(2175~2175)

領隊:蔡信東 教練:劉國裕
2175 陳湘穎

14、恆春鎮(2176~2183)

領隊:鄭鴻博 教練:陳妍榕 管理:陳亭蓉
2176 張丞靚 2177 張禾矜 2178 楊核渝 2179 葉秋珍 2180 蔡文綺
2181 詹品恩 2182 陳曉煊 2183 黃雨潔

15、琉球鄉(2184~2184)

教練:蔡柏緯
2184 陳靜佩

16、萬丹鄉(2185~2193)

教練:吳家璋,郭丁豪
2185 吳沛璇 2186 尤惠婷 2187 曾乙晴 2188 李文靜 2189 李珈瑜
2190 林夢玫 2191 蘇可芯 2192 陳佳樂 2193 陳璿茵

17、滿州鄉(2194~2195)

領隊:宋珮陵 教練:徐若芸
2194 劉桂姩 2195 潘胡適

18、瑪家鄉(2196~2197)

領隊:黃善祺 教練:林志偉
2196 施妘臻 2197 顏語薇

19、潮州鎮(2198~2198)

領隊:張振茂 教練:陳大章
2198 林巧萱

九、機關男甲組

1、屏東市(9001~9002)

9001 簡尚弘 9002 陳宗良

2、牡丹鄉(9003~9003)

9003 葉子孝

3、來義鄉(9004~9006)

領隊:莊景星 教練:朱清雄

9004 京武·撒伶 9005 呂自強 9006 彭志翔
阿武勒

4、獅子鄉(9007~9010)

領隊:周英傑 管理:孫志成

9007 李心皓 9008 王立緯 9009 董宗仁 9010 蔡特文

5、農業處(9012~9012)

9012 黃信雄

6、地政處(9013~9014)

9013 吳俊慶 9014 黃俊豫

7、交通旅遊處(9015~9015)

領隊:莊仲霖

9015 莊仲霖

8、水利處(9016~9016)

領隊:江國豐

9016 鄭智鴻

9、環境保護局(9017~9017)

管理:黃信順

9017 曾浚瑋

10、財稅局(9018~9018)

領隊:莊美英

9018 陳鳳昌

11、衛生局(9019~9019)

領隊:施丞貴 教練:郭純志

9019 吳宗翰

12、消防局(9020~9021)

9020 李易軒 9021 陳柏璋

13、警察局(9022~9027)

領隊:劉印宮 教練:劉明興

9022 呂秉恒 9023 崔方謀 9024 蔡順福 9025 邱一峯 9026 陳冠名
9027 陳晟

十、機關男乙組

1、屏東市(9028~9028)

9028 曾尚仁

2、三地門鄉(9029~9030)

領隊:曾立志 教練:杜秀山

9029 劉成章 9030 李天賞

3、車城鄉(9031~9031)

領隊:張春桂

9031 林昌憲

4、來義鄉(9032~9034)

領隊:莊景星 教練:朱清雄

9032 孔志強 9033 葉志豪 9034 葉明雄

5、獅子鄉(9035~9041)

領隊:周英傑 管理:巴拉令.陸芙桑曼

9035 周杏春 9036 張順和 9037 方幸一 9038 朱彥博 9039 汪保華

9040 蘇梅香 9041 陳傳廣

6、滿州鄉(9042~9042)

9042 溫傑勝

7、潮州鎮(9043~9043)

9043 黃俊杰

8、地政處(9044~9045)

9044 邱相銘 9045 陳玉堂

9、財稅局(9046~9046)

9046 蔡光雄

10、衛生局(9047~9047)

領隊:張秀君 教練:齊萱
9047 謝志強

11、消防局(9048~9049)

9048 林建良 9049 陳世鴻

12、警察局(9050~9055)

9050 叢日隆 9051 吳怡賢 9052 林柏菁 9053 陳國文 9054 陳振家
9055 陳英平

十一、機關女甲組

1、三地門鄉(9056~9058)

領隊:杜英寬 管理:鍾美玲
9056 江念璃 9057 藍欣 9058 高雨潔

2、來義鄉(9059~9059)

領隊:莊景星
9059 謝佩好

3、獅子鄉(9060~9065)

領隊:周英傑 管理:何素娟
9060 何佩勳 9061 林慧羽 9062 田志婕 9063 阮巧蓉 9064 陳宜芯
9065 馬于婕

4、滿州鄉(9066~9066)

9066 潘玉珮

5、潮州鎮(9067~9067)

9067 簡惠玲

6、農業處(9068~9069)

9068 曾玟婷 9069 羅婉瑜

7、社會處(9070~9072)

9070 劉婉琳 9071 林于琳 9072 王新雅

8、衛生局(9073~9074)

領隊:田禮芳 教練:陳惠萍
9073 田憶靜 9074 苑證恩

9、警察局(9075~9080)

9075 吳于瑄 9076 易文儀 9077 蔡佳芹 9078 蔡宛玲 9079 陳柔安
9080 黃慧宜

10、教育處(9011~9011)

9011 王稔鈞

十二、機關女乙組

1、屏東市(9081~9083)

9081 劉珮薇 9082 郭惠萍 9083 陳倩芳

2、三地門鄉(9084~9084)

領隊:陳惠美 管理:林明珠
9084 陳貴珍

3、來義鄉(9085~9087)

領隊:羅名宏 教練:朱清雄
9085 蕭凱莉 9086 高婉貞 9087 高錢妹

4、獅子鄉(9088~9091)

領隊:周英傑 管理:何素娟
9088 巴羿婕 9089 洪月美 9090 鄭佩玲 9091 鄭娟萍

5、潮州鎮(9092~9092)

9092 鍾秋梅

6、農業處(9093~9093)

管理:陳麗滿
9093 張鳳詔

7、財稅局(9094~9094)

9094 吳美祝

8、衛生局(9095~9098)

領隊:張菊香 教練:朱美真
9095 林玉君 9096 楊貴妃 9097 陳淑媛 9098 顏秀珊

9、警察局(9099~9103)

9099 侯廉蕙 9100 張傲瑀 9101 張淑瑜 9102 李姿宜 9103 李欣凌

十三、學校男甲組

1、東港高中(9104~9104)

領隊:林榮洲 管理:黃淑君

9104 戴伯伊

2、內埔國中(9105~9105)

領隊:楊蕙萍

9105 李政儒

3、崇文國中(9106~9106)

領隊:陳作忠 教練:林上智

9106 林上智

4、車城國中(9107~9107)

領隊:楊政家 管理:周秀樺

9107 陳逸庭

5、潮州視導區(9108~9110)

領隊:謝相如

9108 李廷昱 9109 樊盟鎮 9110 陳大章

6、屏北視導區(9111~9111)

9111 蔣辰平

7、屏南視導區(9112~9112)

9112 巴念祖

8、崇華高中(9113~9113)

領隊:楊貴榮

9113 游智耀

十四、學校男乙組

1、美和科大(9114~9114)

領隊:翁順祥

9114 蔡永川

2、陸興高中(9115~9115)

領隊:鄭志峯

9115 陳瑞朋

3、東港高中(9116~9117)

領隊:林榮洲 管理:黃淑君

9116 洪毅男 9117 管志賢

4、至正國中(9118~9118)

領隊:劉文宗

9118 潘建志

5、林邊國中(9119~9119)

9119 蔡宜倫

6、琉球國中(9120~9120)

領隊:蘇傳桔

9120 傅勤展

7、車城國中(9121~9121)

領隊:楊政家 管理:周秀樺

9121 黃景立

8、瑪家國中(9122~9122)

領隊:印永生

9122 郭子安

9、南榮國中(9123~9123)

領隊:張顥騰

9123 潘文傑

10、屏東視導區(9124~9124)

9124 劉俊概

11、潮州視導區(9125~9128)

9125 劉光武 9126 羅竟倫 9127 鍾政凱 9128 高立宏

12、東港視導區(9129~9129)

領隊:張顥騰

9129 蘇郁文

13、屏北視導區(9130~9131)

9130 吳神佑 9131 方博立

十五、學校女甲組

1、高樹國中(9132~9132)

領隊:陳亮谷 教練:林蘭筠

9132 林蘭筠

2、屏北視導區(9133~9134)

9133 林麗玉 9134 黃淳琬

3、屏南視導區(9135~9135)

9135 簡寶玲

十六、學校女乙組

1、內埔國中(9136~9138)

領隊:楊蕙萍

9136 宋燕鳳 9137 梁玉香 9138 藍苑綺

2、崇文國中(9139~9139)

領隊:陳作忠 教練:李芳素

9139 李芳素

3、屏東視導區(9140~9140)

9140 尤燕翎

4、潮州視導區(9141~9141)

領隊:李文欽

9141 歐雅芬

5、屏北視導區(9142~9144)

9142 張玉佩 9143 郭逸潔 9144 鄭素真

6、屏南視導區(9145~9145)

9145 賴蓮美

十七、機關混合組

1、三地門鄉(9146~9161)

領隊:白春香 管理:蘇美雲

9146 劉成章 9147 唐秀美 9148 李天賞 9149 杜秀蘭 9150 林昇
9151 柯慈林 9152 歸政平 9153 江念璃 9154 藍欣 9155 蘇鈺軍
9156 謝志龍 9157 賴志宏 9158 陳佳筠 9159 陳榮興 9160 陳貴珍
9161 高雨潔

2、牡丹鄉(9162~9175)

領隊:潘壯志 教練:邵文賢 管理:蔡志明

9162 丁敏祺 9163 唐懷安 9164 張漢光 9165 洪國豪 9166 洪瑋禎
9167 潘如容 9168 葉子孝 9169 蔡志明 9170 蔡汝欣 9171 蔡重仁
9172 謝偉倫 9173 郭聖欣 9174 陳若雁 9175 黃英杰

3、車城鄉(9176~9190)

領隊:張春桂

9176 廖怡如 9177 曾柏軒 9178 李俊逸 9179 李宜玲 9180 李秋玲

10、衛生局(9278~9293)

教練:齊美婷

管理:江青青,蘇麗芬

9278 劉峻豪	9279 劉揚千	9280 劉芷妘	9281 李政勳	9282 李立川
9283 洪士民	9284 湯玉其	9285 溫政維	9286 潘立玲	9287 王品軒
9288 石薰憶	9289 許雅涵	9290 謝志強	9291 辛彩綺	9292 陳怡蕙
9293 陳暉潢				

11、警察局(9294~9309)

9294 况旻軒	9295 劉家宏	9296 吳于瑄	9297 呂秉恒	9298 張俶瑀
9299 易文儀	9300 林易萱	9301 簡孝賢	9302 蔡佳芹	9303 蔡宛玲
9304 蔡文雅	9305 蔡順福	9306 邱星華	9307 郭浩振	9308 陳冠名
9309 陳昱韶				

十八、學校混合組

1、高樹國中(9310~9322)

領隊:陳亮谷

教練:宋潔如

管理:王光耀

9310 吳宏泉	9311 呂曉如	9312 宋潔如	9313 林蘭筠	9314 楊文雅
9315 王瓊怡	9316 盧中原	9317 邱俊傑	9318 鄒岳宏	9319 鄭元甄
9320 鄭詠芯	9321 陳亮谷	9322 陳政文		

2、潮州視導區(9323~9338)

領隊:謝相如

9323 余佳諾	9324 張羽彤	9325 李廣庠	9326 李瑋微	9327 林碧娟
9328 樊盟鎮	9329 歐雅芬	9330 羅竟倫	9331 蔡立偉	9332 豐翎
9333 賴健治	9334 郭丁豪	9335 陳人瑄	9336 陳人維	9337 陳大章
9338 黃士倩				

3、屏北視導區(9339~9351)

9339 吳卷霖	9340 吳姿瑩	9341 方博立	9342 李昱嫻	9343 李雅英
9344 林彥竹	9345 楊雅淨	9346 王穎翔	9347 蔣辰平	9348 賴信甫
9349 鄭素真	9350 陳育詮	9351 黃配菁		

110年屏東縣運暨公教聯合運動會田徑比賽名單

一、社男組

1、跳高 (3人)

7015 田中昱 (來義鄉) 7031 陸佳瑋 (獅子鄉) 7057 陳勁佑 (屏東大學)

2、撐竿跳高 (3人)

7012 吳彥晟 (佳冬鄉) 7023 林琮憲 (林邊鄉) 7049 林志成 (屏東大學)

3、跳遠 (7人)

7015 田中昱 (來義鄉) 7022 魏家偉 (來義鄉) 7041 陳昱安 (屏科大)
7044 吳德涵 (屏東大學) 7056 邱孝嚴 (屏東大學) 7062 邱宥升 (大仁科大)
7064 呂炯德 (美和科大)

4、三級跳遠 (3人)

7041 陳昱安 (屏科大) 7044 吳德涵 (屏東大學) 7046 張宏銘 (屏東大學)

5、鉛球 (10人)

7005 張家銘 (竹田鄉) 7006 尤建中 (車城鄉) 7011 陳彥憲 (里港鄉)
7024 王昱凱 (林邊鄉) 7026 尤伸泰 (恆春鎮) 7027 孔槐昕 (獅子鄉)
7032 黃羿文 (獅子鄉) 7037 沈信宏 (屏科大) 7039 連殷頡 (屏科大)
7053 董又賓 (屏東大學)

6、鐵餅 (7人)

7005 張家銘 (竹田鄉) 7016 葉仁智 (來義鄉) 7024 王昱凱 (林邊鄉)
7026 尤伸泰 (恆春鎮) 7033 黃霈文 (獅子鄉) 7045 尤雋硯 (屏東大學)
7051 王普帝 (屏東大學)

7、標槍 (4人)

7029 簡主祥 (獅子鄉) 7033 黃霈文 (獅子鄉) 7037 沈信宏 (屏科大)
7058 陳懷恩 (屏東大學)

8、鏈球 (3人)

7016 葉仁智 (來義鄉) 7051 王普帝 (屏東大學) 7061 黃階穎 (屏東大學)

9、100M (8人)

7010 楊峻宇 (里港鄉) 7030 邵浩鈞 (獅子鄉) 7049 林志成 (屏東大學)
7056 邱孝嚴 (屏東大學) 7062 邱宥升 (大仁科大) 7063 鍾泓儒 (大仁科大)
7065 廖翊呈 (美和科大) 7066 楊子彥 (美和科大)

10、200M (6人)

7034 施君典 (屏科大) 7035 林宥均 (屏科大) 7043 利永銘 (屏東大學)

7060 黃柏豪 (屏東大學) 7065 廖翊呈 (美和科大) 7066 楊子彥 (美和科大)

11、400M (8 人)

7008 林柏均 (車城鄉) 7034 施君典 (屏科大) 7040 陳信豪 (屏科大)
7055 許承祐 (屏東大學) 7060 黃柏豪 (屏東大學) 7064 呂炯德 (美和科大)
7067 蔡裕丞 (美和科大) 7068 謝政其 (慈惠)

12、800M (5 人)

7004 張聿彤 (內埔鄉) 7009 黃騰琳 (車城鄉) 7048 林冠宇 (屏東大學)
7059 馬家翔 (屏東大學) 7068 謝政其 (慈惠)

13、1500M (7 人)

7004 張聿彤 (內埔鄉) 7007 房玓華 (車城鄉) 7009 黃騰琳 (車城鄉)
7038 盧泰安 (屏科大) 7042 陳秀彬 (屏科大) 7052 葉念祖 (屏東大學)
7054 袁英豪 (屏東大學)

14、5000M (10 人)

7001 劉光武 (屏東市) 7002 林彥竹 (九如鄉) 7003 林育賢 (九如鄉)
7007 房玓華 (車城鄉) 7014 戴智鴻 (來義鄉) 7020 鍾志華 (來義鄉)
7025 鍾政凱 (長治鄉) 7028 杜晨陽 (獅子鄉) 7036 林書鳴 (屏科大)
7047 徐代勝 (屏東大學)

15、10000M (3 人)

7002 林彥竹 (九如鄉) 7003 林育賢 (九如鄉) 7036 林書鳴 (屏科大)

16、110 公尺跨欄 (2 人)

7046 張宏銘 (屏東大學) 7050 潘勁睿 (屏東大學)

17、400 公尺跨欄 (3 人)

7021 陳世鴻 (來義鄉) 7043 利永銘 (屏東大學) 7055 許承祐 (屏東大學)

18、3000 公尺障礙 (2 人)

7052 葉念祖 (屏東大學) 7054 袁英豪 (屏東大學)

19、4X100M 接力 (3 隊)

來義鄉 屏科大 屏東大學

20、4X400M 接力 (3 隊)

來義鄉 屏科大 屏東大學

二、社女組

1、撐竿跳高 (3 人)

8001 藍茵 (屏東市) 8008 陳姿岑 (佳冬鄉) 8013 東哲欣 (獅子鄉)

2、跳遠 (5 人)

8005 陳千瑜 (三地門鄉) 8015 董承安 (獅子鄉) 8021 陳姿樺 (屏科大)
8022 陳毓涓 (屏科大) 8025 張宇喬 (屏東大學)

3、三級跳遠 (1 人)

8001 藍茵 (屏東市)

4、鉛球 (6 人)

8002 劉鈺寧 (九如鄉) 8003 林姿誼 (九如鄉) 8004 柯曉涵 (三地門鄉)
8009 潘少甄 (枋寮鄉) 8014 江薇華 (獅子鄉) 8017 許雅莉 (獅子鄉)

5、鐵餅 (2 人)

8012 方淑慧 (獅子鄉) 8017 許雅莉 (獅子鄉)

6、標槍 (4 人)

8013 東哲欣 (獅子鄉) 8016 蔣念華 (獅子鄉) 8028 許慧馨 (屏東大學)
8031 黃以芝 (屏東大學)

7、鏈球 (1 人)

8010 周雨軒 (獅子鄉)

8、100M (5 人)

8011 姚以柔 (獅子鄉) 8022 陳毓涓 (屏科大) 8026 洪維晨 (屏東大學)
8027 翁橋嫻 (屏東大學) 8032 趙睿偵 (大仁科大)

9、200M (1 人)

8021 陳姿樺 (屏科大)

10、400M (1 人)

8024 劉萱 (屏東大學)

11、800M (6 人)

8006 李瑋微 (車城鄉) 8007 黃宥騏 (車城鄉) 8020 張品絹 (屏科大)
8023 陳郁婷 (屏科大) 8029 賴怡臻 (屏東大學) 8030 陳湘葳 (屏東大學)

12、1500M (5 人)

8006 李瑋微 (車城鄉) 8007 黃宥騏 (車城鄉) 8019 鄭雅苓 (鹽埔鄉)
8023 陳郁婷 (屏科大) 8030 陳湘葳 (屏東大學)

13、5000M (1 人)

8018 鄭素珍 (鹽埔鄉)

14、10000M (1 人)

8018 鄭素珍 (鹽埔鄉)

15、400 公尺跨欄 (1 人)

8024 劉萱 (屏東大學)

16、4X100M 接力 (1 隊)

屏東大學

17、4X400M 接力 (1 隊)

屏東大學

三、高男組

1、跳高 (4 人)

5055 陳柏諺 (大同高中)

5071 羅中壕 (屏榮高中)

5074 林泓 (民生家商)

5080 董磊 (民生家商)

2、撐竿跳高 (4 人)

5035 劉虔麟 (內埔農工)

5057 黃柏菖 (大同高中)

5058 林秉東 (陸興高中)

5061 黃正琦 (陸興高中)

3、跳遠 (20 人)

5002 林宇宸 (國立屏中)

5014 林承翰 (國立潮中)

5019 武柏林 (國立潮中)

5029 尤登圳 (恆春工商)

5034 陳威豪 (恆春工商)

5037 徐景輝 (內埔農工)

5045 陳勛 (內埔農工)

5058 林秉東 (陸興高中)

5061 黃正琦 (陸興高中)

5064 林誠恩 (美和高中)

5068 李靖麒 (屏榮高中)

5071 羅中壕 (屏榮高中)

5077 田嘉軒 (民生家商)

5080 董磊 (民生家商)

5081 東晨 (屏東高工)

5082 呂嘉豪 (來義高中)

5083 張淨 (來義高中)

5098 魏培恩 (屏北高中)

5102 蘇春霖 (東港高中)

5103 鄭健廷 (東港高中)

4、三級跳遠 (6 人)

5019 武柏林 (國立潮中)

5032 張捷 (恆春工商)

5040 王睿騰 (內埔農工)

5045 陳勛 (內埔農工)

5055 陳柏諺 (大同高中)

5060 鍾展富 (陸興高中)

5、鉛球 (12 人)

5001 張俊麟 (國立屏中)

5013 林士曦 (國立潮中)

5023 蘇柏安 (國立潮中)

5028 官致佑 (恆春工商)

5030 尤聖宏 (恆春工商)

5046 陳炳宏 (內埔農工)

5065 趙永豐 (美和高中)

5075 林聖平 (民生家商)

5085 李承彥 (來義高中)

5091 賴子安 (來義高中)

5101 紀保宏 (東港高中)

5105 陳峻楷 (東港高中)

6、鐵餅 (9 人)

5018 楊子誠 (國立潮中)	5031 張博壹 (恆春工商)	5044 鄭謙 (內埔農工)
5046 陳炳宏 (內埔農工)	5052 羅烈 (大同高中)	5094 陳品勝 (來義高中)
5095 陳訢澤 (來義高中)	5100 盧泰亦 (東港高中)	5101 紀保宏 (東港高中)

7、標槍 (9 人)

5004 許詠翔 (國立屏中)	5013 林士曦 (國立潮中)	5018 楊子誠 (國立潮中)
5032 張捷 (恆春工商)	5033 范育杰 (恆春工商)	5044 鄭謙 (內埔農工)
5085 李承彥 (來義高中)	5094 陳品勝 (來義高中)	5100 盧泰亦 (東港高中)

8、鏈球 (5 人)

5023 蘇柏安 (國立潮中)	5030 尤聖宏 (恆春工商)	5033 范育杰 (恆春工商)
5052 羅烈 (大同高中)	5105 陳峻楷 (東港高中)	

9、100M (15 人)

5008 陳禾恩 (國立屏中)	5011 李承竣 (國立潮中)	5016 柯宇恩 (國立潮中)
5039 李韓 (內埔農工)	5043 邱建智 (內埔農工)	5050 林柏宇 (大同高中)
5051 潘弘杰 (大同高中)	5063 李逸平 (美和高中)	5069 林竣丞 (屏榮高中)
5072 黃浚洋 (屏榮高中)	5088 紀加成 (來義高中)	5093 鄭偉忠 (來義高中)
5097 楊承晏 (屏北高中)	5103 鄭健廷 (東港高中)	5106 顏佑璋 (東港高中)

10、200M (14 人)

5011 李承竣 (國立潮中)	5016 柯宇恩 (國立潮中)	5042 羅益修 (內埔農工)
5043 邱建智 (內埔農工)	5049 張家棕 (大同高中)	5051 潘弘杰 (大同高中)
5067 吳彥霖 (屏榮高中)	5072 黃浚洋 (屏榮高中)	5089 詹堂貴 (來義高中)
5093 鄭偉忠 (來義高中)	5096 周冠宇 (屏北高中)	5097 楊承晏 (屏北高中)
5106 顏佑璋 (東港高中)	5107 龔慶生 (東港高中)	

11、400M (14 人)

5017 楊中凱 (國立潮中)	5027 陳楷竣 (國立潮中)	5041 簡仲佑 (內埔農工)
5042 羅益修 (內埔農工)	5049 張家棕 (大同高中)	5054 郭彥廷 (大同高中)
5062 李冠樺 (美和高中)	5066 吳俊一 (屏榮高中)	5069 林竣丞 (屏榮高中)
5086 林岳達 (來義高中)	5089 詹堂貴 (來義高中)	5096 周冠宇 (屏北高中)
5104 鄭晉丞 (東港高中)	5107 龔慶生 (東港高中)	

12、800M (10 人)

5005 賴昀菘 (國立屏中)	5007 陳昱辰 (國立屏中)	5012 林信志 (國立潮中)
5024 謝明福 (國立潮中)	5036 張文祥 (內埔農工)	5047 陳立宸 (內埔農工)
5054 郭彥廷 (大同高中)	5070 王建翔 (屏榮高中)	5090 謝兆則 (來義高中)
5092 趙致毅 (來義高中)		

13、1500M (8 人)

5003 蘇瑋皓 (國立屏中)	5006 鄭峻宇 (國立屏中)	5012 林信志 (國立潮中)
-----------------	-----------------	-----------------

5026 陳奕安 (國立潮中) 5038 李峻承 (內埔農工) 5047 陳立宸 (內埔農工)
5064 林誠恩 (美和高中) 5092 趙致毅 (來義高中)

14、5000M (3 人)

5020 洪世瑤 (國立潮中) 5025 賴宥任 (國立潮中) 5090 謝兆則 (來義高中)

15、10000M (1 人)

5020 洪世瑤 (國立潮中)

16、10000M 競走 (3 人)

5038 李峻承 (內埔農工) 5053 翁桑本祥子 (大同高中) 5099 曾令鴻 (東港高中)

17、110 公尺跨欄 (4 人)

5002 林宇宸 (國立屏中) 5021 溫海明 (國立潮中) 5031 張博壹 (恆春工商)
5048 劉昫碩 (大同高中)

18、400 公尺跨欄 (8 人)

5021 溫海明 (國立潮中) 5029 尤登圳 (恆春工商) 5034 陳威豪 (恆春工商)
5041 簡仲佑 (內埔農工) 5056 靳家愷 (大同高中) 5086 林岳達 (來義高中)
5102 蘇春霖 (東港高中) 5104 鄭晉丞 (東港高中)

19、3000 公尺障礙 (2 人)

5026 陳奕安 (國立潮中) 5036 張文祥 (內埔農工)

20、4X100M 接力 (8 隊)

國立潮中	恆春工商	大同高中
美和高中	屏榮高中	民生家商
來義高中	東港高中	

21、4X400M 接力 (6 隊)

國立潮中	恆春工商	內埔農工
大同高中	來義高中	東港高中

22、混合十項 (2 人)

5059 蘇瑞賢 (陸興高中) 5060 鍾展富 (陸興高中)

四、高女組

1、跳高 (3 人)

6005 陳禹安 (國立屏女) 6025 陳怡亘 (大同高中) 6048 郭怡瑩 (東港高中)

2、撐竿跳高 (2 人)

6027 林恩如 (陸興高中) 6028 蘇怡菱 (陸興高中)

3、跳遠 (6 人)

6005 陳禹安 (國立屏女) 6015 王淑意 (恆春工商) 6019 麥婷婷 (恆春工商)
6025 陳怡亘 (大同高中) 6037 桐硯祈 (來義高中) 6045 洪芯妤 (東港高中)

4、三級跳遠 (2 人)

6019 麥婷婷 (恆春工商) 6037 桐硯祈 (來義高中)

5、鉛球 (4 人)

6018 陳紫瑄 (恆春工商) 6026 吳亞竹 (陸興高中) 6043 沈心怡 (東港高中)
6049 陳佳穎 (東港高中)

6、鐵餅 (6 人)

6003 林沛璉 (國立屏女) 6012 畢金初 (國立潮中) 6016 葉書怡 (恆春工商)
6022 張彤妍 (大同高中) 6042 吳走芳 (東港高中) 6049 陳佳穎 (東港高中)

7、標槍 (7 人)

6011 畢金璽 (國立潮中) 6013 鄭倩薇 (國立潮中) 6016 葉書怡 (恆春工商)
6018 陳紫瑄 (恆春工商) 6020 余緯芳 (東港海事) 6040 蔡佩君 (屏北高中)
6042 吳走芳 (東港高中)

8、鏈球 (5 人)

6001 吳欣霏 (國立屏女) 6012 畢金初 (國立潮中) 6022 張彤妍 (大同高中)
6026 吳亞竹 (陸興高中) 6043 沈心怡 (東港高中)

9、100M (7 人)

6011 畢金璽 (國立潮中) 6013 鄭倩薇 (國立潮中) 6024 郭欣怡 (大同高中)
6038 賴佩希 (來義高中) 6039 高欣慈 (來義高中) 6046 蔡侑恩 (東港高中)
6047 蔡汶婷 (東港高中)

10、200M (4 人)

6036 李柔 (來義高中) 6038 賴佩希 (來義高中) 6046 蔡侑恩 (東港高中)
6050 黃巧珩 (東港高中)

11、400M (6 人)

6002 林微芸 (國立屏女) 6027 林恩如 (陸興高中) 6034 尤晨媛 (來義高中)
6036 李柔 (來義高中) 6044 洪滋憶 (東港高中) 6050 黃巧珩 (東港高中)

12、800M (4 人)

6006 陳萍 (國立屏女) 6010 洪麗亞 (國立潮中) 6033 古芷菱 (來義高中)
6035 尤祉琪 (來義高中)

13、1500M (5 人)

6010 洪麗亞 (國立潮中) 6017 陳琇青 (恆春工商) 6033 古芷菱 (來義高中)
6035 尤祉琪 (來義高中) 6041 黃珮淳 (屏北高中)

14、5000M (3 人)

6009 吳欣恬 (國立潮中) 6017 陳琇青 (恆春工商) 6021 陳姿璇 (東港海事)

15、10000M (1 人)

6021 陳姿璇 (東港海事)

16、100 公尺跨欄 (3 人)

6023 李主心 (大同高中) 6024 郭欣怡 (大同高中) 6045 洪芯妤 (東港高中)

17、400 公尺跨欄 (3 人)

6023 李主心 (大同高中) 6044 洪滋憶 (東港高中) 6051 黃琇琪 (東港高中)

18、3000 公尺障礙 (1 人)

6009 吳欣恬 (國立潮中)

19、4X100M 接力 (6 隊)

國立屏女	國立潮中	恆春工商
民生家商	來義高中	東港高中

20、4X400M 接力 (3 隊)

國立潮中	來義高中	東港高中
------	------	------

21、混合七項 (3 人)

6015 王淑意 (恆春工商) 6028 蘇怡菱 (陸興高中) 6048 郭怡瑩 (東港高中)

五、國男組

1、跳高 (14 人)

3008 李齊 (來義高中)	3010 潘星羽 (來義高中)	3028 陳冠儒 (東港高中)
3051 陳宥融 (明正國中)	3052 陳政叡 (明正國中)	3057 吳俊翰 (中正國中)
3064 蔣牧恆 (中正國中)	3073 許宸睿 (公正國中)	3077 洪丞恩 (鶴聲國中)
3165 白政傑 (萬巒國中)	3167 陳侑廷 (萬巒國中)	3194 陳民哲 (林邊國中)
3203 林鈞彬 (車城國中)	3231 高立 (牡丹國中)	

2、撐竿跳高 (6 人)

3061 江育安 (中正國中)	3083 吳育傑 (長治國中)	3096 陳閔駿 (長治國中)
3158 張凱鈞 (萬巒國中)	3179 彭健祐 (林邊國中)	3189 許家維 (林邊國中)

3、跳遠 (34 人)

3001 葉柏陞 (大同高中)	3011 胡恩竣 (來義高中)	3013 賀軍章 (來義高中)
3025 翁義閔 (東港高中)	3030 陳欣暘 (東港高中)	3033 呂鈺斌 (明正國中)
3042 江羿祐 (明正國中)	3062 潘明彥 (中正國中)	3064 蔣牧恆 (中正國中)
3070 潘宥安 (公正國中)	3073 許宸睿 (公正國中)	3075 徐可杰 (鶴聲國中)
3077 洪丞恩 (鶴聲國中)	3079 洪梓傑 (至正國中)	3097 黃子睿 (長治國中)
3101 潘家元 (九如國中)	3127 曾昱啟 (高泰國中)	3129 柯羿翔 (高泰國中)
3139 曾子恩 (內埔國中)	3146 黃詣皓 (內埔國中)	3149 杜宇 (崇文國中)
3158 張凱鈞 (萬巒國中)	3166 鍾博宇 (萬巒國中)	3169 張駿宥 (萬丹國中)
3170 林揚智 (萬丹國中)	3180 彭晨祐 (林邊國中)	3194 陳民哲 (林邊國中)
3201 廖堃宇 (車城國中)	3204 王允承 (車城國中)	3222 黃銷閔 (恆春國中)
3225 林俊宏 (滿州國中)	3236 尤翊丞 (南榮國中)	3242 賴冠銘 (南榮國中)
3248 汪慶豐 (光春國中)		

4、鉛球 (22 人)

3002 顏嘉毅 (大同高中)	3015 高崇嘉 (來義高中)	3016 高郡成 (來義高中)
3018 吳振偉 (東港高中)	3032 呂子翔 (明正國中)	3081 何念勳 (長治國中)
3082 吳宏逸 (長治國中)	3103 許高境 (九如國中)	3105 陳朝裕 (九如國中)
3115 陳冠裕 (里港國中)	3128 李智信 (高泰國中)	3132 葉成恩 (高泰國中)
3143 許晉嘉 (內埔國中)	3151 林立 (崇文國中)	3156 劉柏偉 (萬巒國中)
3202 林立 (車城國中)	3207 陳兆 (車城國中)	3210 張昀憲 (恆春國中)
3214 江義祥 (恆春國中)	3233 秦頡 (獅子國中)	3238 曾茂森 (南榮國中)
3239 李桓銘 (南榮國中)		

5、鐵餅 (13 人)

3093 董宇帆 (長治國中)	3094 董柏麟 (長治國中)	3122 吳承恩 (高泰國中)
3152 沈廷偉 (崇文國中)	3153 沈進鴻 (崇文國中)	3181 曹耕豪 (林邊國中)
3188 胡忠勝 (林邊國中)	3202 林立 (車城國中)	3207 陳兆 (車城國中)
3215 江芯宸 (恆春國中)	3233 秦頡 (獅子國中)	3238 曾茂森 (南榮國中)
3239 李桓銘 (南榮國中)		

6、標槍 (23 人)

3007 尤愷勛 (來義高中)	3018 吳振偉 (東港高中)	3037 張文獻 (明正國中)
3047 羅子欽 (明正國中)	3078 王昱慈 (鶴聲國中)	3085 周重安 (長治國中)
3090 林書宇 (長治國中)	3102 許恒珀 (九如國中)	3121 吳偉國 (高泰國中)
3135 鄭宇豪 (高泰國中)	3143 許晉嘉 (內埔國中)	3152 沈廷偉 (崇文國中)
3153 沈進鴻 (崇文國中)	3165 白政傑 (萬巒國中)	3166 鍾博宇 (萬巒國中)
3187 洪子恩 (林邊國中)	3192 鄭智能 (林邊國中)	3203 林鈞彬 (車城國中)
3206 胡靖昊 (車城國中)	3211 李家澤 (恆春國中)	3224 曾文德 (滿州國中)
3225 林俊宏 (滿州國中)	3243 陳泳鎔 (南榮國中)	

7、鏈球 (10 人)

3045 王有心 (明正國中)	3084 呂明峻 (長治國中)	3088 李秉澤 (長治國中)
3103 許高境 (九如國中)	3122 吳承恩 (高泰國中)	3181 曹耕豪 (林邊國中)
3188 胡忠勝 (林邊國中)	3210 張昀憲 (恆春國中)	3215 江芯宸 (恆春國中)

3224 曾文德 (滿州國中)

8、100M (38 人)

3001 葉柏陞 (大同高中)	3005 徐丞佑 (美和高中)	3009 洪昶易 (來義高中)
3014 鄭偉恩 (來義高中)	3017 劉家維 (東港高中)	3026 鍾育程 (東港高中)
3036 宋睿恩 (明正國中)	3054 陳渤樑 (明正國中)	3060 杜俊毅 (中正國中)
3068 郭東代 (中正國中)	3071 盧佑昇 (公正國中)	3072 薛喬丰 (公正國中)
3074 張駿炎 (鶴聲國中)	3076 李冠呈 (鶴聲國中)	3083 吳育傑 (長治國中)
3092 莊政偉 (長治國中)	3104 陳峻彥 (九如國中)	3106 陳正智 (九如國中)
3111 藍浚宇 (里港國中)	3112 蘇柏銘 (里港國中)	3129 柯羿翔 (高泰國中)
3134 蔡明軒 (高泰國中)	3136 傅昱丰 (內埔國中)	3145 鍾旻勳 (內埔國中)
3149 杜宇 (崇文國中)	3163 潘柏丞 (萬巒國中)	3164 潘辰璋 (萬巒國中)
3168 姚品丞 (萬丹國中)	3178 龔子紘 (萬丹國中)	3179 彭健祐 (林邊國中)
3192 鄭智能 (林邊國中)	3201 廖堃宇 (車城國中)	3204 王允承 (車城國中)
3240 洪真懿 (南榮國中)	3245 陸育翔 (南榮國中)	3246 杜以恩 (光春國中)
3247 林子豪 (光春國中)	3251 蔡松窩 (崇華高中)	

9、200M (33 人)

3003 黃柏漢 (大同高中)	3006 劉恩高 (來義高中)	3014 鄭偉恩 (來義高中)
3017 劉家維 (東港高中)	3026 鍾育程 (東港高中)	3034 周炆軒 (明正國中)
3040 林弘恩 (明正國中)	3060 杜俊毅 (中正國中)	3068 郭東代 (中正國中)
3074 張駿炎 (鶴聲國中)	3076 李冠呈 (鶴聲國中)	3080 鄭少俞 (至正國中)
3086 曾宗翰 (長治國中)	3092 莊政偉 (長治國中)	3112 蘇柏銘 (里港國中)
3118 黃宏杰 (里港國中)	3124 徐丞軒 (高泰國中)	3134 蔡明軒 (高泰國中)
3136 傅昱丰 (內埔國中)	3140 李原廣 (內埔國中)	3150 杜昇 (崇文國中)
3154 盧迦勒 (崇文國中)	3163 潘柏丞 (萬巒國中)	3164 潘辰璋 (萬巒國中)
3173 潘柏睿 (萬丹國中)	3178 龔子紘 (萬丹國中)	3186 洪世君 (林邊國中)
3200 尤呈峻 (車城國中)	3208 高東喜 (車城國中)	3231 高立 (牡丹國中)
3240 洪真懿 (南榮國中)	3245 陸育翔 (南榮國中)	3249 潘奕辰 (光春國中)

10、400M (33 人)

3003 黃柏漢 (大同高中)	3024 潘彥翰 (東港高中)	3029 陳品睿 (東港高中)
3043 洪睿志 (明正國中)	3052 陳政叡 (明正國中)	3058 張祐琰 (中正國中)
3063 潘聖雋 (中正國中)	3079 洪梓傑 (至正國中)	3080 鄭少俞 (至正國中)
3095 陳坤陽 (長治國中)	3098 李承恩 (九如國中)	3110 蔡宇倫 (里港國中)
3117 陳楷森 (里港國中)	3123 康孝陽 (高泰國中)	3131 石弦 (高泰國中)
3142 盧秉豐 (內埔國中)	3146 黃詣皓 (內埔國中)	3150 杜昇 (崇文國中)
3154 盧迦勒 (崇文國中)	3157 張凱傑 (萬巒國中)	3162 潘智杰 (萬巒國中)
3172 潘仕翰 (萬丹國中)	3174 莊詒翔 (萬丹國中)	3191 鄭博義 (林邊國中)
3193 陳彥綸 (林邊國中)	3200 尤呈峻 (車城國中)	3208 高東喜 (車城國中)
3217 潘冠頡 (恆春國中)	3220 謝孟宗 (恆春國中)	3228 黃釗煒 (滿州國中)
3230 潘溫祥 (牡丹國中)	3237 曹廷翊 (南榮國中)	3241 謝宥軒 (南榮國中)

11、800M (28 人)

3023 洪揚祐 (東港高中)	3031 黃柏銘 (東港高中)	3038 徐家歲 (明正國中)
-----------------	-----------------	-----------------

3050 蘇宥睿 (明正國中)	3056 劉懷遠 (中正國中)	3069 陳彥安 (中正國中)
3089 林恩宇 (長治國中)	3091 林裕程 (長治國中)	3098 李承恩 (九如國中)
3099 林哲寬 (九如國中)	3109 程昌盛 (里港國中)	3113 許富庭 (里港國中)
3125 明太尊 (高泰國中)	3130 盧子勳 (高泰國中)	3137 張耿銘 (內埔國中)
3138 才煜頡 (內埔國中)	3147 吳軒辰 (崇文國中)	3148 李柏辰 (崇文國中)
3155 李宥豐 (竹田國中)	3159 李一呈 (萬巒國中)	3160 潘奕諳 (萬巒國中)
3169 張駿宥 (萬丹國中)	3177 郭洵銘 (萬丹國中)	3191 鄭博義 (林邊國中)
3199 姚峻宇 (車城國中)	3216 潘冠毅 (恆春國中)	3218 蔡紘峻 (恆春國中)
3223 劉韋勳 (滿州國中)		

12、1500M (28人)

3021 林宏偉 (東港高中)	3022 楊秉諭 (東港高中)	3039 曾宥恩 (明正國中)
3053 陳柏祥 (明正國中)	3056 劉懷遠 (中正國中)	3089 林恩宇 (長治國中)
3091 林裕程 (長治國中)	3099 林哲寬 (九如國中)	3100 林哲漢 (九如國中)
3107 林居易 (里港國中)	3113 許富庭 (里港國中)	3125 明太尊 (高泰國中)
3130 盧子勳 (高泰國中)	3137 張耿銘 (內埔國中)	3141 潘宥成 (內埔國中)
3147 吳軒辰 (崇文國中)	3148 李柏辰 (崇文國中)	3155 李宥豐 (竹田國中)
3159 李一呈 (萬巒國中)	3160 潘奕諳 (萬巒國中)	3187 洪子恩 (林邊國中)
3196 陳庶樺 (林邊國中)	3199 姚峻宇 (車城國中)	3205 田育昇 (車城國中)
3216 潘冠毅 (恆春國中)	3218 蔡紘峻 (恆春國中)	3223 劉韋勳 (滿州國中)
3250 黃品豪 (光春國中)		

13、5000M 競走 (12人)

3020 張珂誠 (東港高中)	3066 賴沛丞 (中正國中)	3107 林居易 (里港國中)
3109 程昌盛 (里港國中)	3126 曾君毅 (高泰國中)	3133 董瑜丞 (高泰國中)
3195 陳翰穎 (林邊國中)	3198 夏靖富 (車城國中)	3205 田育昇 (車城國中)
3217 潘冠頡 (恆春國中)	3220 謝孟宗 (恆春國中)	3244 陳衍宏 (南榮國中)

14、110 公尺跨欄 (16人)

3019 吳竑寬 (東港高中)	3025 翁義閔 (東港高中)	3041 楊秉錡 (明正國中)
3042 江羿祐 (明正國中)	3059 李明鴻 (中正國中)	3085 周重安 (長治國中)
3087 曾志成 (長治國中)	3108 楊鈞凱 (里港國中)	3120 黃譯呈 (里港國中)
3161 潘承佑 (萬巒國中)	3185 林宥安 (林邊國中)	3190 郭冠佑 (林邊國中)
3197 劉益銘 (車城國中)	3226 許聖賢 (滿州國中)	3234 馬佑恩 (獅子國中)
3235 高宇辰 (獅子國中)		

15、400 公尺跨欄 (23人)

3004 黃韋嘉 (大同高中)	3024 潘彥翰 (東港高中)	3029 陳品睿 (東港高中)
3044 潘鈞昊 (明正國中)	3046 王誠雋 (明正國中)	3059 李明鴻 (中正國中)
3095 陳坤陽 (長治國中)	3110 蔡宇倫 (里港國中)	3120 黃譯呈 (里港國中)
3139 曾子恩 (內埔國中)	3144 謝偉倫 (內埔國中)	3157 張凱傑 (萬巒國中)
3162 潘智杰 (萬巒國中)	3184 林偉軒 (林邊國中)	3196 陳庶樺 (林邊國中)
3197 劉益銘 (車城國中)	3222 黃銷閔 (恆春國中)	3228 黃釗煒 (滿州國中)
3230 潘溫祥 (牡丹國中)	3234 馬佑恩 (獅子國中)	3235 高宇辰 (獅子國中)
3237 曹廷翊 (南榮國中)	3241 謝宥軒 (南榮國中)	

16、4X100M 接力 (18 隊)

來義高中	東港高中	明正國中
中正國中	鶴聲國中	長治國中
九如國中	里港國中	高泰國中
內埔國中	崇文國中	萬巒國中
萬丹國中	林邊國中	車城國中
恆春國中	牡丹國中	南榮國中

17、4X400M 接力 (17 隊)

來義高中	東港高中	明正國中
中正國中	長治國中	九如國中
里港國中	高泰國中	內埔國中
崇文國中	萬巒國中	萬丹國中
林邊國中	車城國中	恆春國中
牡丹國中	南榮國中	

18、混合五項 (15 人)

3019 吳屹寬 (東港高中)	3028 陳冠儒 (東港高中)	3033 呂鈺斌 (明正國中)
3047 羅子欽 (明正國中)	3087 曾志成 (長治國中)	3096 陳閔駿 (長治國中)
3123 康孝陽 (高泰國中)	3127 曾昱啟 (高泰國中)	3182 李哲瑜 (林邊國中)
3183 李翰毅 (林邊國中)	3211 李家澤 (恆春國中)	3226 許聖賢 (滿州國中)
3227 鐘承鎬 (滿州國中)	3236 尤翊丞 (南榮國中)	3242 賴冠銘 (南榮國中)

六、國女組

1、跳高 (14 人)

4006 沈宇涵 (來義高中)	4008 葉夏瑄 (來義高中)	4014 曾浣琳 (東港高中)
4022 蘇文馨 (東港高中)	4029 呂佳恩 (明正國中)	4035 郭書矜 (明正國中)
4050 林芮語 (鶴聲國中)	4054 黃靖雅 (鶴聲國中)	4098 陳語甯 (內埔國中)
4107 涂妤璇 (萬巒國中)	4108 潘祖怡 (萬巒國中)	4121 李宥綺 (林邊國中)
4125 阮芷欣 (林邊國中)	4162 陳雅萍 (萬新國中)	

2、撐竿跳高 (3 人)

4057 林佳盈 (長治國中)	4122 王頌雅 (林邊國中)	4127 陳芊憶 (林邊國中)
-----------------	-----------------	-----------------

3、跳遠 (18 人)

4007 湯詠誼 (來義高中)	4016 林芋嫻 (東港高中)	4025 鄭苡彤 (東港高中)
4031 張子芸 (明正國中)	4037 陳禹竹 (明正國中)	4041 林苡涵 (中正國中)
4048 張育慈 (公正國中)	4053 馮茜 (鶴聲國中)	4054 黃靖雅 (鶴聲國中)
4060 江若妤 (九如國中)	4064 陳璿羽 (九如國中)	4090 陳妤思 (高泰國中)
4107 涂妤璇 (萬巒國中)	4108 潘祖怡 (萬巒國中)	4121 李宥綺 (林邊國中)
4125 阮芷欣 (林邊國中)	4132 張智茵 (車城國中)	4149 黃宜楨 (滿州國中)

4、鉛球 (20 人)

4009 陳語歆 (來義高中)	4012 古都米亞、慕妮 (東港高中)	4040 李家欣 (中正國中)
4042 楊儀鑫 (中正國中)	4049 林佳馨 (公正國中)	4052 王筱寧 (鶴聲國中)
4055 呂晨綺 (長治國中)	4067 朱怡琳 (里港國中)	4085 王恩樂 (高泰國中)
4091 陳祖穎 (高泰國中)	4094 張瑜軒 (內埔國中)	4101 潘宥奴 (崇文國中)
4104 鄭祈 (崇文國中)	4110 潘詠晴 (萬巒國中)	4134 胡靖玲 (車城國中)
4139 張莛亞 (恆春國中)	4140 張語珊 (恆春國中)	4144 潘慧宣 (滿州國中)
4156 湯宜諤 (南榮國中)	4157 陳宥彤 (南榮國中)	

5、鐵餅 (13 人)

4021 蔡依珊 (東港高中)	4026 陳永馨 (東港高中)	4042 楊儀鑫 (中正國中)
4052 王筱寧 (鶴聲國中)	4055 呂晨綺 (長治國中)	4067 朱怡琳 (里港國中)
4081 吳辰晞 (高泰國中)	4090 陳妤思 (高泰國中)	4101 潘宥奴 (崇文國中)
4128 黃雅雯 (林邊國中)	4134 胡靖玲 (車城國中)	4141 王淑敏 (恆春國中)
4157 陳宥彤 (南榮國中)		

6、標槍 (9 人)

4010 高諾妤 (來義高中)	4012 古都米亞、慕妮 (東港高中)	4026 陳永馨 (東港高中)
4035 郭書矦 (明正國中)	4049 林佳馨 (公正國中)	4094 張瑜軒 (內埔國中)
4135 高鳳琳 (車城國中)	4148 黃允仟 (滿州國中)	4149 黃宜楨 (滿州國中)

7、鏈球 (10 人)

4021 蔡依珊 (東港高中)	4034 蔡雅如 (明正國中)	4040 李家欣 (中正國中)
4046 邱于菡 (中正國中)	4083 李承璽 (高泰國中)	4086 田筱柔 (高泰國中)
4128 黃雅雯 (林邊國中)	4140 張語珊 (恆春國中)	4141 王淑敏 (恆春國中)
4144 潘慧宣 (滿州國中)		

8、100M (29 人)

4004 鍾采倫 (美和高中)	4007 湯詠誼 (來義高中)	4010 高諾妤 (來義高中)
4019 潘玥彤 (東港高中)	4020 董薇安 (東港高中)	4028 吳依軒 (明正國中)
4033 柯瑋茹 (明正國中)	4038 劉好庭 (中正國中)	4047 高紫嫻 (中正國中)
4050 林芮語 (鶴聲國中)	4051 王沛宇 (鶴聲國中)	4059 李咏真 (九如國中)
4063 陳書涵 (九如國中)	4069 林瑜芳 (里港國中)	4079 黃佩宣 (里港國中)
4088 紀香琳 (高泰國中)	4089 邱孝諤 (高泰國中)	4112 范路得 (萬巒國中)
4113 許芮慈 (萬巒國中)	4116 周宜蓁 (萬丹國中)	4122 王頌雅 (林邊國中)
4127 陳芊憶 (林邊國中)	4131 劉珊瓶 (車城國中)	4146 潘胡媗 (滿州國中)
4153 陳詩涵 (牡丹國中)	4156 湯宜諤 (南榮國中)	4159 潘紫雲 (光春國中)
4160 鄒沛容 (光春國中)	4161 陳俞蓁 (萬新國中)	

9、200M (24 人)

4011 伍柏親 (東港高中)	4020 董薇安 (東港高中)	4028 吳依軒 (明正國中)
4031 張子芸 (明正國中)	4038 劉好庭 (中正國中)	4047 高紫嫻 (中正國中)
4051 王沛宇 (鶴聲國中)	4059 李咏真 (九如國中)	4062 謝采豫 (九如國中)

4069 林瑜芳 (里港國中) 4079 黃婉宣 (里港國中) 4089 邱孝諤 (高泰國中)
4092 高芊宥 (高泰國中) 4097 楊侑諤 (內埔國中) 4100 柯璇 (崇文國中)
4103 葉佩婷 (崇文國中) 4112 范路得 (萬巒國中) 4113 許芮慈 (萬巒國中)
4116 周宜蓁 (萬丹國中) 4132 張智茵 (車城國中) 4150 周祈樂 (牡丹國中)
4153 陳詩涵 (牡丹國中) 4158 林芳文 (光春國中) 4161 陳俞蓁 (萬新國中)

10、400M (24 人)

4001 呂茹憶 (大同高中) 4003 蔡宛孜 (大同高中) 4011 伍柏親 (東港高中)
4018 洪若芳 (東港高中) 4030 周芸禾 (明正國中) 4032 林子璇 (明正國中)
4056 朱芳鈺 (長治國中) 4072 胡瑋琪 (里港國中) 4078 陳諭萱 (里港國中)
4087 石宇珊 (高泰國中) 4092 高芊宥 (高泰國中) 4093 吳若慈 (內埔國中)
4097 楊侑諤 (內埔國中) 4100 柯璇 (崇文國中) 4103 葉佩婷 (崇文國中)
4106 李宜庭 (萬巒國中) 4115 陳楨 (萬巒國中) 4123 蘇庭萱 (林邊國中)
4130 劉家琪 (車城國中) 4133 楊真臻 (車城國中) 4138 張博甄 (恆春國中)
4145 潘慧欣 (滿州國中) 4147 許嘉怡 (滿州國中) 4150 周祈樂 (牡丹國中)

11、800M (21 人)

4013 張崢唯 (東港高中) 4024 郭珮儀 (東港高中) 4030 周芸禾 (明正國中)
4032 林子璇 (明正國中) 4039 劉懷甯 (中正國中) 4058 林秀娟 (長治國中)
4065 陳芊 (九如國中) 4072 胡瑋琪 (里港國中) 4080 黃筠捷 (里港國中)
4082 李怡婷 (高泰國中) 4087 石宇珊 (高泰國中) 4093 吳若慈 (內埔國中)
4096 李靜穎 (內埔國中) 4105 鍾宜蓁 (崇文國中) 4111 羅于婷 (萬巒國中)
4114 趙佩瑜 (萬巒國中) 4123 蘇庭萱 (林邊國中) 4129 全悅 (車城國中)
4142 黃語瑄 (恆春國中) 4151 蔡芳瑜 (牡丹國中)

12、1500M (17 人)

4013 張崢唯 (東港高中) 4027 黃滢芸 (東港高中) 4039 劉懷甯 (中正國中)
4058 林秀娟 (長治國中) 4065 陳芊 (九如國中) 4073 葉韋伶 (里港國中)
4080 黃筠捷 (里港國中) 4082 李怡婷 (高泰國中) 4095 李佳柔 (內埔國中)
4096 李靜穎 (內埔國中) 4105 鍾宜蓁 (崇文國中) 4111 羅于婷 (萬巒國中)
4114 趙佩瑜 (萬巒國中) 4129 全悅 (車城國中) 4136 黃梓涵 (車城國中)
4142 黃語瑄 (恆春國中) 4151 蔡芳瑜 (牡丹國中)

13、5000M 競走 (11 人)

4017 林芮羽 (東港高中) 4070 梁正穎 (里港國中) 4073 葉韋伶 (里港國中)
4084 李語訢 (高泰國中) 4102 潘欣苓 (崇文國中) 4119 崔詩晴 (林邊國中)
4124 鄭詩涵 (林邊國中) 4130 劉家琪 (車城國中) 4136 黃梓涵 (車城國中)
4148 黃允仟 (滿州國中) 4154 方鈺婷 (獅子國中)

14、100 公尺跨欄 (14 人)

4016 林芋嫻 (東港高中) 4025 鄭苡彤 (東港高中) 4041 林苡涵 (中正國中)
4074 蔡嘉萱 (里港國中) 4076 藍妙淨 (里港國中) 4109 潘美珍 (萬巒國中)
4118 吳怡靚 (林邊國中) 4120 曾妍榛 (林邊國中) 4131 劉珊瓶 (車城國中)
4137 余欣蕾 (恆春國中) 4145 潘慧欣 (滿州國中) 4146 潘胡娣 (滿州國中)
4152 陳禹喬 (牡丹國中) 4155 高曉光 (獅子國中)

15、400 公尺跨欄 (11 人)

4002 林睿喬 (大同高中)	4015 李沁家 (東港高中)	4023 郭慧妤 (東港高中)
4056 朱芳鈺 (長治國中)	4078 陳諭萱 (里港國中)	4118 吳怡靚 (林邊國中)
4120 曾妍榛 (林邊國中)	4133 楊真臻 (車城國中)	4138 張博甄 (恆春國中)
4147 許嘉怡 (滿州國中)	4155 高曉光 (獅子國中)	

16、4X100M 接力 (16 隊)

來義高中	東港高中	明正國中
中正國中	鶴聲國中	九如國中
里港國中	高泰國中	內埔國中
崇文國中	萬巒國中	林邊國中
車城國中	恆春國中	滿州國中
牡丹國中		

17、4X400M 接力 (14 隊)

東港高中	明正國中	中正國中
九如國中	里港國中	高泰國中
內埔國中	崇文國中	萬巒國中
林邊國中	車城國中	恆春國中
滿州國中	牡丹國中	

18、混合五項 (11 人)

4014 曾浣琳 (東港高中)	4022 蘇文馨 (東港高中)	4029 呂佳恩 (明正國中)
4036 陳思怡 (明正國中)	4043 蔡季栩 (中正國中)	4057 林佳盈 (長治國中)
4117 卞冠蓁 (林邊國中)	4126 陳佑佳 (林邊國中)	4137 余欣蕾 (恆春國中)
4143 張芯妤 (滿州國中)	4152 陳禹喬 (牡丹國中)	

七、小男組

1、跳高 (6 人)

1018 郭駿憲 (屏東市)	1019 陳宥廷 (屏東市)	1044 曾思賢 (內埔鄉)
1115 呂尚 (東港鎮)	1187 郭宇晉 (萬丹鄉)	1195 鍾宇騰 (瑪家鄉)

2、跳遠 (19 人)

1017 郭峻承 (屏東市)	1024 黃晟璋 (屏東市)	1025 孫廷岳 (九如鄉)
1029 葉恩睿 (九如鄉)	1036 柯詠安 (三地門鄉)	1038 江偉璇 (三地門鄉)
1048 林竑璋 (內埔鄉)	1053 潘柚廷 (內埔鄉)	1074 林佑杰 (牡丹鄉)
1075 陳奕帆 (牡丹鄉)	1090 潘雅格 (來義鄉)	1095 陳彥璋 (來義鄉)
1113 伍恩昕 (東港鎮)	1115 呂尚 (東港鎮)	1159 蔡子揚 (長治鄉)
1164 鄭喆 (長治鄉)	1169 劉宏益 (恆春鎮)	1182 李旻叡 (萬丹鄉)
1187 郭宇晉 (萬丹鄉)		

3、鉛球 (12 人)

- | | | |
|----------------|----------------|-----------------|
| 1008 洪丞宏 (屏東市) | 1010 石軍 (屏東市) | 1031 劉昱樊 (三地門鄉) |
| 1059 王靖 (內埔鄉) | 1064 謝杰 (內埔鄉) | 1084 朴韓澤 (來義鄉) |
| 1091 王喆 (來義鄉) | 1172 葉柏德 (恆春鎮) | 1175 洪廷安 (琉球鄉) |
| 1183 林子洋 (萬丹鄉) | 1193 施昀翔 (瑪家鄉) | 1194 蔡逸丞 (瑪家鄉) |

4、壘球擲遠 (22 人)

- | | | |
|----------------|-----------------|-----------------|
| 1014 許邵銓 (屏東市) | 1017 郭峻承 (屏東市) | 1027 林雋楷 (九如鄉) |
| 1030 許程皓 (九如鄉) | 1031 劉昱樊 (三地門鄉) | 1039 邱敏皓 (三地門鄉) |
| 1051 溫楚謀 (內埔鄉) | 1054 潘泓叡 (內埔鄉) | 1072 張清鎮 (牡丹鄉) |
| 1077 黃上恩 (牡丹鄉) | 1080 謝帛衡 (佳冬鄉) | 1084 朴韓澤 (來義鄉) |
| 1091 王喆 (來義鄉) | 1118 林子任 (東港鎮) | 1153 彭伍醇 (長治鄉) |
| 1157 石伯宇 (長治鄉) | 1171 尤閔閩 (恆春鎮) | 1172 葉柏德 (恆春鎮) |
| 1175 洪廷安 (琉球鄉) | 1176 田禾 (琉球鄉) | 1183 林子洋 (萬丹鄉) |
| 1184 林承勳 (萬丹鄉) | | |

5、60M (27 人)

- | | | |
|----------------|-----------------|-----------------|
| 1005 林翊嘉 (屏東市) | 1006 楊育愷 (屏東市) | 1026 李冠霖 (九如鄉) |
| 1029 葉恩睿 (九如鄉) | 1032 李智心 (三地門鄉) | 1036 柯詠安 (三地門鄉) |
| 1056 王哲御 (內埔鄉) | 1067 陳濬洋 (內埔鄉) | 1073 李樂 (牡丹鄉) |
| 1074 林佑杰 (牡丹鄉) | 1079 張凱富 (佳冬鄉) | 1087 杜亞斯 (來義鄉) |
| 1092 程翰森 (來義鄉) | 1098 徐宥恆 (枋寮鄉) | 1104 洪聖恩 (枋寮鄉) |
| 1113 伍恩昕 (東港鎮) | 1130 顏禾豫 (東港鎮) | 1135 楊博智 (林邊鄉) |
| 1144 陳桐安 (林邊鄉) | 1148 劉上璋 (長治鄉) | 1160 蘇可宸 (長治鄉) |
| 1170 尤力陞 (恆春鎮) | 1173 蔡宇凱 (恆春鎮) | 1186 蔡承諺 (萬丹鄉) |
| 1189 黃楷宸 (萬丹鄉) | 1190 宋家豪 (滿州鄉) | 1192 鄭詢浩 (滿州鄉) |

6、100M (26 人)

- | | | |
|----------------|-----------------|-----------------|
| 1011 翁鈺凱 (屏東市) | 1022 黃品策 (屏東市) | 1026 李冠霖 (九如鄉) |
| 1028 胡峻瑋 (九如鄉) | 1032 李智心 (三地門鄉) | 1037 楊承恩 (三地門鄉) |
| 1052 潘廷丞 (內埔鄉) | 1053 潘袖廷 (內埔鄉) | 1073 李樂 (牡丹鄉) |
| 1076 高晨耀 (牡丹鄉) | 1078 吳宥謙 (佳冬鄉) | 1079 張凱富 (佳冬鄉) |
| 1083 戴天琪 (來義鄉) | 1093 程郁翔 (來義鄉) | 1107 詹育承 (枋寮鄉) |
| 1108 陳奕歲 (枋寮鄉) | 1112 伍志威 (東港鎮) | 1122 蔡岳澂 (東港鎮) |
| 1134 李奕享 (林邊鄉) | 1160 蘇可宸 (長治鄉) | 1163 鄒三華 (長治鄉) |
| 1170 尤力陞 (恆春鎮) | 1173 蔡宇凱 (恆春鎮) | 1186 蔡承諺 (萬丹鄉) |
| 1189 黃楷宸 (萬丹鄉) | 1196 陳佑恩 (瑪家鄉) | |

7、200M (14 人)

- | | | |
|-----------------|-----------------|----------------|
| 1012 莊右聖 (屏東市) | 1023 黃宥鎰 (屏東市) | 1028 胡峻瑋 (九如鄉) |
| 1033 李秉駿 (三地門鄉) | 1039 邱敏皓 (三地門鄉) | 1044 曾思賢 (內埔鄉) |
| 1046 李承鴻 (內埔鄉) | 1075 陳奕帆 (牡丹鄉) | 1085 朴韓誠 (來義鄉) |
| 1097 高諾威 (來義鄉) | 1121 葉韋隆 (東港鎮) | 1124 蘇鈺賢 (東港鎮) |
| 1185 林邑安 (萬丹鄉) | 1191 潘承武 (滿州鄉) | |

8、3000M 競走 (7 人)

- | | | |
|----------------|----------------|----------------|
| 1063 謝丞鈞 (內埔鄉) | 1065 賴晴羿 (內埔鄉) | 1076 高晨耀 (牡丹鄉) |
| 1114 吳東宥 (東港鎮) | 1119 林睿竑 (東港鎮) | 1174 黃梓榮 (恆春鎮) |
| 1196 陳佑恩 (瑪家鄉) | | |

9、4X100M 接力 (12 隊)

- | | | |
|-----|-----|------|
| 屏東市 | 九如鄉 | 三地門鄉 |
| 內埔鄉 | 牡丹鄉 | 來義鄉 |
| 枋寮鄉 | 東港鎮 | 林邊鄉 |
| 南州鄉 | 高樹鄉 | 萬丹鄉 |

10、12X100M 接力 (7 隊)

- | | | |
|-----|-----|-----|
| 屏東市 | 內埔鄉 | 來義鄉 |
| 枋寮鄉 | 東港鎮 | 林邊鄉 |
| 長治鄉 | | |

11、混合三項 (3 人)

- | | | |
|----------------|----------------|----------------|
| 1015 邱偉哲 (屏東市) | 1020 陳柏煜 (屏東市) | 1188 黃啟倫 (萬丹鄉) |
|----------------|----------------|----------------|

八、小女組

1、跳高 (6 人)

- | | | |
|----------------|----------------|---------------------|
| 2004 施孟頌 (屏東市) | 2010 蘇于庭 (屏東市) | 2081 韶雅妤.伊書麻里 (牡丹鄉) |
| 2133 郭珮玲 (東港鎮) | 2175 陳湘穎 (南州鄉) | 2188 李文靜 (萬丹鄉) |

2、跳遠 (18 人)

- | | | |
|---------------------|-----------------|-----------------|
| 2002 孫于淮 (屏東市) | 2018 黃湘甯 (屏東市) | 2027 蕭善云 (九如鄉) |
| 2029 許晏綾 (九如鄉) | 2040 柯詠平 (三地門鄉) | 2041 王婕怡 (三地門鄉) |
| 2051 李璇 (內埔鄉) | 2066 鍾沛蓁 (內埔鄉) | 2075 王緹 (牡丹鄉) |
| 2081 韶雅妤.伊書麻里 (牡丹鄉) | 2101 葉朵兒 (來義鄉) | 2137 顏名慧 (東港鎮) |
| 2158 吳羽宸 (長治鄉) | 2177 張禾羚 (恆春鎮) | 2181 詹品恩 (恆春鎮) |
| 2187 曾乙晴 (萬丹鄉) | 2188 李文靜 (萬丹鄉) | 2197 顏語薇 (瑪家鄉) |

3、鉛球 (10 人)

- | | | |
|----------------|----------------|-----------------|
| 2006 溫紫甯 (屏東市) | 2009 王舒巧 (屏東市) | 2042 王曄昕 (三地門鄉) |
| 2073 張舒瑞 (牡丹鄉) | 2108 高菲比 (來義鄉) | 2109 魏穎忻 (來義鄉) |
| 2166 曾玟心 (長治鄉) | 2178 楊核渝 (恆春鎮) | 2183 黃雨潔 (恆春鎮) |
| 2196 施妘臻 (瑪家鄉) | | |

4、壘球擲遠 (13 人)

2001 古天晴 (屏東市)	2008 王于蕎 (屏東市)	2042 王暉昕 (三地門鄉)
2043 陳韋容 (三地門鄉)	2072 張瑋陵 (牡丹鄉)	2073 張舒瑞 (牡丹鄉)
2108 高菲比 (來義鄉)	2109 魏穎忻 (來義鄉)	2176 張丞靚 (恆春鎮)
2180 蔡文綺 (恆春鎮)	2184 陳靜佩 (琉球鄉)	2185 吳沛璇 (萬丹鄉)
2191 蘇可芯 (萬丹鄉)		

5、60M (23 人)

2005 曾苡晴 (屏東市)	2015 鄭丞妤 (屏東市)	2022 戴羽希 (九如鄉)
2024 曾宥心 (九如鄉)	2038 吳瑜潔 (三地門鄉)	2040 柯詠平 (三地門鄉)
2057 涂泯淇 (內埔鄉)	2061 蔡譽子 (內埔鄉)	2077 蔡恩晞 (牡丹鄉)
2080 謝妤婕 (牡丹鄉)	2087 陳亭羽 (佳冬鄉)	2093 李喬 (來義鄉)
2095 武子心 (來義鄉)	2113 王宣婷 (枋寮鄉)	2114 王楚萱 (枋寮鄉)
2123 林宥潔 (東港鎮)	2137 顏名慧 (東港鎮)	2163 張菁苓 (長治鄉)
2164 張菡玲 (長治鄉)	2178 楊核渝 (恆春鎮)	2192 陳佳樂 (萬丹鄉)
2193 陳璿茵 (萬丹鄉)	2194 劉桂奴 (滿州鄉)	

6、100M (25 人)

2007 潘菲 (屏東市)	2016 陳宜欣 (屏東市)	2031 謝欣頤 (九如鄉)
2034 錢禹潼 (九如鄉)	2038 吳瑜潔 (三地門鄉)	2039 林芊仔 (三地門鄉)
2051 李璇 (內埔鄉)	2053 林妍岑 (內埔鄉)	2076 蔡妤芯 (牡丹鄉)
2077 蔡恩晞 (牡丹鄉)	2083 黃少芄 (里港鄉)	2084 周妙誼 (佳冬鄉)
2085 張佳欣 (佳冬鄉)	2100 翁祈恩 (來義鄉)	2102 邱維竹 (來義鄉)
2111 潘詠晴 (枋寮鄉)	2115 葉錚蓁 (枋寮鄉)	2126 洪湘程 (東港鎮)
2129 薛靖琳 (東港鎮)	2157 吳沛蓉 (長治鄉)	2160 張品捷 (長治鄉)
2189 李珈瑜 (萬丹鄉)	2193 陳璿茵 (萬丹鄉)	2196 施妘臻 (瑪家鄉)
2198 林巧萱 (潮州鎮)		

7、200M (21 人)

2017 陳泯霏 (屏東市)	2019 黃蕾廷 (屏東市)	2023 施雅薰 (九如鄉)
2036 黃詩云 (九如鄉)	2037 于怡琳 (三地門鄉)	2039 林芊仔 (三地門鄉)
2056 楊思俞 (內埔鄉)	2065 鍾欣澄 (內埔鄉)	2074 林詩婷 (牡丹鄉)
2075 王緹 (牡丹鄉)	2083 黃少芄 (里港鄉)	2086 李沛宜 (佳冬鄉)
2088 陳芃予 (佳冬鄉)	2090 周恩予 (來義鄉)	2104 陳璿 (來義鄉)
2121 杜亞妮 (東港鎮)	2134 鄭巧菁 (東港鎮)	2175 陳湘穎 (南州鄉)
2189 李珈瑜 (萬丹鄉)	2192 陳佳樂 (萬丹鄉)	2195 潘胡適 (滿州鄉)

8、3000M 競走 (10 人)

2055 林謙柔 (內埔鄉)	2059 王以庭 (內埔鄉)	2074 林詩婷 (牡丹鄉)
2080 謝妤婕 (牡丹鄉)	2116 吳昱葶 (東港鎮)	2120 曾夢仙 (東港鎮)
2179 葉秋珍 (恆春鎮)	2182 陳曉煊 (恆春鎮)	2186 尤惠婷 (萬丹鄉)
2197 顏語薇 (瑪家鄉)		

9、4X100M 接力 (10 隊)

屏東市	九如鄉	三地門鄉
內埔鄉	牡丹鄉	來義鄉
枋寮鄉	林邊鄉	長治鄉
萬丹鄉		

10、12X100M 接力 (8 隊)

屏東市	九如鄉	內埔鄉
牡丹鄉	來義鄉	東港鎮
林邊鄉	長治鄉	

11、混合三項 (7 人)

2003 巴蕾 (屏東市)	2013 郭芷均 (屏東市)	2044 傅沛鈺 (內埔鄉)
2045 利祐寧 (內埔鄉)	2082 高宇均 (牡丹鄉)	2096 湯婕妤 (來義鄉)
2190 林夢玟 (萬丹鄉)		

九、機關男甲組

1、跳遠 (7 人)

9001 簡尚弘 (屏東市)	9006 彭志翔 (來義鄉)	9007 李心皓 (獅子鄉)
9020 李易軒 (消防局)	9021 陳柏璋 (消防局)	9022 呂秉恒 (警察局)
9026 陳冠名 (警察局)		

2、鉛球 (9 人)

9003 葉子孝 (牡丹鄉)	9004 京武·撒伶阿武勒 (來義鄉)	9005 呂自強 (來義鄉)
9008 王立緯 (獅子鄉)	9010 蔡特文 (獅子鄉)	9016 鄭智鴻 (水利處)
9018 陳鳳昌 (財稅局)	9023 崔方謀 (警察局)	9027 陳晟 (警察局)

3、100 公尺 (3 人)

9008 王立緯 (獅子鄉)	9009 董宗仁 (獅子鄉)	9012 黃信雄 (農業處)
----------------	----------------	----------------

4、1500 公尺 (8 人)

9002 陳宗良 (屏東市)	9013 吳俊慶 (地政處)	9014 黃俊豫 (地政處)
9015 莊仲霖 (交通旅遊處)	9017 曾浚璋 (環境保護局)	9019 吳宗翰 (衛生局)
9024 蔡順福 (警察局)	9025 邱一峯 (警察局)	

十、機關男乙組

1、跳遠 (11 人)

9028 曾尚仁 (屏東市)	9029 劉成章 (三地門鄉)	9030 李天賞 (三地門鄉)
9033 葉志豪 (來義鄉)	9034 葉明雄 (來義鄉)	9035 周杏春 (獅子鄉)

9036 張順和 (獅子鄉) 9041 陳傳廣 (獅子鄉) 9049 陳世鴻 (消防局)
9051 吳怡賢 (警察局) 9054 陳振家 (警察局)

2、鉛球 (10 人)

9031 林昌憲 (車城鄉) 9032 孔志強 (來義鄉) 9038 朱彥博 (獅子鄉)
9039 汪保華 (獅子鄉) 9042 溫傑勝 (滿州鄉) 9046 蔡光雄 (財稅局)
9048 林建良 (消防局) 9049 陳世鴻 (消防局) 9052 林柏菁 (警察局)
9053 陳國文 (警察局)

3、100 公尺 (4 人)

9030 李天賞 (三地門鄉) 9037 方幸一 (獅子鄉) 9040 蘇梅香 (獅子鄉)
9043 黃俊杰 (潮州鎮)

4、1500 公尺 (5 人)

9044 邱相銘 (地政處) 9045 陳玉堂 (地政處) 9047 謝志強 (衛生局)
9050 叢日隆 (警察局) 9055 陳英平 (警察局)

十一、機關女甲組

1、跳遠 (6 人)

9058 高雨潔 (三地門鄉) 9059 謝佩妤 (來義鄉) 9061 林慧羽 (獅子鄉)
9065 馬于婕 (獅子鄉) 9075 吳于瑄 (警察局) 9076 易文儀 (警察局)

2、鉛球 (6 人)

9060 何佩勳 (獅子鄉) 9062 田志婕 (獅子鄉) 9066 潘玉珮 (滿州鄉)
9067 簡惠玲 (潮州鎮) 9077 蔡佳芹 (警察局) 9078 蔡宛玲 (警察局)

3、100 公尺 (8 人)

9056 江念璃 (三地門鄉) 9057 藍欣 (三地門鄉) 9064 陳宜芯 (獅子鄉)
9065 馬于婕 (獅子鄉) 9068 曾玫婷 (農業處) 9069 羅婉瑜 (農業處)
9070 劉婉琳 (社會處) 9011 王稔鈞 (教育處)

4、800 公尺 (7 人)

9063 阮巧蓉 (獅子鄉) 9071 林子琳 (社會處) 9072 王新雅 (社會處)
9073 田憶靜 (衛生局) 9074 苑證恩 (衛生局) 9079 陳柔安 (警察局)
9080 黃慧宜 (警察局)

十二、機關女乙組

1、跳遠 (7 人)

9082 郭惠萍 (屏東市) 9085 蕭凱莉 (來義鄉) 9087 高錢妹 (來義鄉)
9089 洪月美 (獅子鄉) 9096 楊貴妃 (衛生局) 9102 李姿宜 (警察局)
9103 李欣凌 (警察局)

2、鉛球 (14 人)

9081 劉珮薇 (屏東市)	9083 陳倩芳 (屏東市)	9084 陳貴珍 (三地門鄉)
9086 高婉貞 (來義鄉)	9087 高錢妹 (來義鄉)	9090 鄭佩玲 (獅子鄉)
9091 鄭娟萍 (獅子鄉)	9092 鍾秋梅 (潮州鎮)	9093 張鳳詔 (農業處)
9094 吳美祝 (財稅局)	9095 林玉君 (衛生局)	9096 楊貴妃 (衛生局)
9099 侯廉蕙 (警察局)	9101 張淑瑜 (警察局)	

3、100 公尺 (1 人)

9088 巴羿婕 (獅子鄉)

4、800 公尺 (4 人)

9097 陳淑媛 (衛生局)	9098 顏秀珊 (衛生局)	9100 張攸瑤 (警察局)
9102 李姿宜 (警察局)		

十三、學校男甲組

1、跳遠 (2 人)

9108 李鈺昱 (潮州視導區)	9112 巴念祖 (屏南視導區)
------------------	------------------

2、鉛球 (4 人)

9105 李政儒 (內埔國中)	9109 樊盟鎮 (潮州視導區)	9110 陳大章 (潮州視導區)
9113 游智耀 (崇華高中)		

3、100 公尺 (4 人)

9104 戴伯伊 (東港高中)	9106 林上智 (崇文國中)	9109 樊盟鎮 (潮州視導區)
9112 巴念祖 (屏南視導區)		

4、1500 公尺 (3 人)

9105 李政儒 (內埔國中)	9107 陳逸庭 (車城國中)	9111 蔣辰平 (屏北視導區)
-----------------	-----------------	------------------

十四、學校男乙組

1、跳遠 (4 人)

9114 蔡永川 (美和科大)	9123 潘文傑 (南榮國中)	9124 劉俊概 (屏東視導區)
9131 方博立 (屏北視導區)		

2、鉛球 (2 人)

9117 管志賢 (東港高中)	9124 劉俊概 (屏東視導區)
-----------------	------------------

3、100 公尺 (6 人)

9114 蔡永川 (美和科大)	9115 陳瑞朋 (陸興高中)	9116 洪毅男 (東港高中)
9118 潘建志 (至正國中)	9120 傅勤展 (琉球國中)	9123 潘文傑 (南榮國中)
9131 方博立 (屏北視導區)		

4、1500 公尺 (12 人)

9115 陳瑞朋 (陸興高中)	9118 潘建志 (至正國中)	9119 蔡宜倫 (林邊國中)
-----------------	-----------------	-----------------

9120 傅勤展 (琉球國中) 9121 黃景立 (車城國中) 9122 郭子安 (瑪家國中)
9125 劉光武 (潮州視導區) 9126 羅竟倫 (潮州視導區) 9127 鍾政凱 (潮州視導區)
9128 高立宏 (潮州視導區) 9129 蘇郁文 (東港視導區) 9130 吳神佑 (屏北視導區)

十五、學校女甲組

1、跳遠 (3 人)

9133 林麗玉 (屏北視導區) 9134 黃淳琬 (屏北視導區) 9135 簡寶玲 (屏南視導區)

2、鉛球 (1 人)

9133 林麗玉 (屏北視導區)

3、100 公尺 (1 人)

9134 黃淳琬 (屏北視導區)

4、800 公尺 (1 人)

9132 林蘭筠 (高樹國中)

十六、學校女乙組

1、跳遠 (3 人)

9137 梁玉香 (內埔國中) 9141 歐雅芬 (潮州視導區) 9143 郭逸潔 (屏北視導區)

2、鉛球 (6 人)

9136 宋燕鳳 (內埔國中) 9137 梁玉香 (內埔國中) 9139 李芳素 (崇文國中)
9140 尤燕翎 (屏東視導區) 9141 歐雅芬 (潮州視導區) 9142 張玉佩 (屏北視導區)

3、100 公尺 (4 人)

9136 宋燕鳳 (內埔國中) 9138 藍苑綺 (內埔國中) 9144 鄭素真 (屏北視導區)
9145 賴蓮美 (屏南視導區)

4、800 公尺 (2 人)

9138 藍苑綺 (內埔國中) 9144 鄭素真 (屏北視導區)

十七、機關混合組

1、12x100 大隊接力 (11 隊)

三地門鄉	牡丹鄉	車城鄉
來義鄉	獅子鄉	農業處
社會處	原住民處	環境保護局
衛生局	警察局	

十八、學校混合組

1、12x100 大隊接力 (3 隊)

高樹國中 潮州視導區 屏北視導區

110年屏東縣縣運暨公教聯合運動會-【田徑】比賽時間表10/07

第一天 10月 30日 星期六 上午(鐵餅)

場次	時間	組別	項目	賽別	人數	組數	取數
101	0810	社男	鐵餅	決賽	7	1	5
102	0840	高男	鐵餅	決賽	9	1	6
103	0920	國女	鐵餅	決賽	13	1	6
104	1010	國男	鐵餅	決賽	13	1	6
105	1100	高女	鐵餅	決賽	6	1	4
106	1100	社女	鐵餅	決賽	2	1	1
107	1140	高男全能(7)	鐵餅		2	1	

第一天 10月 30日 星期六 下午(鏈球)

151	1330	國女	鏈球	決賽	10	1	6
152	1420	國男	鏈球	決賽	10	1	6
153	1510	高女	鏈球	決賽	5	1	3
154	1510	社女	鏈球	決賽	1	1	0
155	1540	高男	鏈球	決賽	5	1	3
156	1610	社男	鏈球	決賽	3	1	1

第二天 11月 12日 星期五 上午

場次	時間	組別	項目	賽別	人數	組數	取數
201	1040	國女	400公尺	預賽	24	3	1+5
202	1040	高女	三級跳遠	決賽	2	1	1
203	1040	社女	三級跳遠	決賽	1	1	0
204	1040	國女	跳高	決賽	14	1	6
205	1050	小男	鉛球	決賽	12	1	6
206	1052	國男	400公尺	預賽	33	5	0+8
207	1100	高男	三級跳遠	決賽	6	1	4
208	1100	社男	三級跳遠	決賽	3	1	1
209	1100	國女	標槍	決賽	9	1	6
210	1112	高男	400公尺	預賽	14	2	2+4
211	1120	小女	100公尺	預賽	25	4	0+8
212	1140	小男	100公尺	預賽	26	4	0+8

第二天 11月 12日 星期五 下午

場次	時間	組別	項目	賽別	人數	組數	取數
251	1330	社女	標槍	決賽	4	1	2
252	1330	機關男乙	鉛球	決賽	10	1	6
253	1330	機關男乙	跳遠	決賽	11	1	6
254	1330	國男	跳高	決賽	14	1	6
255	1330	國女	100公尺	預賽	29	4	1+4
256	1342	國男	100公尺	預賽	38	5	0+8
257	1400	高男	100公尺	預賽	15	2	2+4
258	1400	社男	標槍	決賽	4	1	2
259	1410	機關男乙	1500公尺	決賽	5	1	5
260	1410	機關男甲	1500公尺	決賽	8	1	6
261	1420	機關女乙	800公尺	決賽	4	1	4
262	1420	機關女甲	800公尺	決賽	7	1	6
263	1420	機關男甲	鉛球	決賽	9	1	6
264	1430	機關男甲	跳遠	決賽	7	1	6
265	1430	國女	400公尺	決賽	8	1	6
266	1435	國男	400公尺	決賽	8	1	6
267	1440	高女	400公尺	決賽	6	1	4
268	1445	社女	400公尺	決賽	1	1	0
269	1450	高男	400公尺	決賽	8	1	6
270	1450	機關女乙	鉛球	決賽	14	1	6
271	1455	社男	400公尺	決賽	8	1	6
272	1500	機關女乙	100公尺	決賽	1	1	1
273	1500	小男	跳高	決賽	6	1	4
274	1500	小女	壘球擲遠	決賽	13	1	6
275	1503	機關男乙	100公尺	決賽	4	1	4
276	1506	機關女甲	100公尺	決賽	8	1	6
277	1509	機關男甲	100公尺	決賽	3	1	3
278	1510	機關女甲	跳遠	決賽	6	1	6
279	1513	小女	100公尺	決賽	8	1	6
280	1517	小男	100公尺	決賽	8	1	6
281	1520	國女	100公尺	決賽	8	1	6
282	1523	國男	100公尺	決賽	8	1	6

283	1526	高女	100公尺	決賽	7	1	5
284	1529	高男	100公尺	決賽	8	1	6
285	1532	社女	100公尺	決賽	5	1	3
286	1535	社男	100公尺	決賽	8	1	6
287	1545	社女	10000公尺	決賽	1	1	0
288	1545	社男	10000公尺	決賽	3	1	1
289	1545	高女	10000公尺	決賽	1	1	0
290	1545	高男	10000公尺	決賽	1	1	0
291	1550	機關女乙	跳遠	決賽	7	1	6
292	1550	機關女甲	鉛球	決賽	6	1	6

第三天 11月 13日 星期六 上午

場次	時間	組別	項目	賽別	人數	組數	取數
301	0745	高女	3000公尺障礙	決賽	1	1	0
302	0745	高男	3000公尺障礙	決賽	2	1	1
303	0745	社男	3000公尺障礙	決賽	2	1	1
304	0800	國女全能(1)	100公尺跨欄		11	2	
305	0800	高男	跳高	決賽	4	1	2
306	0800	社男	跳高	決賽	3	1	1
307	0807	高女全能(1)	100公尺跨欄		3	1	
308	0815	國男全能(1)	110公尺跨欄		15	2	
309	0825	高男全能(1)	100公尺		2	1	
310	0828	小女全能(1)	100公尺		7	1	
311	0830	學校男乙	跳遠	決賽	4	1	4
312	0830	學校男甲	跳遠	決賽	2	1	2
313	0830	學校女乙	鉛球	決賽	6	1	6
314	0832	小男全能(1)	100公尺		3	1	
315	0840	小女	60公尺	預賽	23	3	0+8
316	0840	高女	標槍	決賽	7	1	5
317	0852	小男	60公尺	預賽	27	4	0+8
318	0900	高女全能(2)	跳高		3	1	
319	0900	國女全能(2)	跳高		11	1	
320	0910	學校女乙	跳遠	決賽	3	1	3
321	0910	學校女甲	跳遠	決賽	3	1	3
322	0910	小女	200公尺	預賽	21	3	1+5

323	0915	國男全能(2)	鉛球		15	1	
324	0919	小男	200公尺	預賽	14	2	2+4
325	0925	國女	200公尺	預賽	24	3	0+8
326	0934	國男	200公尺	預賽	33	5	0+8
327	0940	小男	壘球擲遠	決賽	22	1	6
328	0949	高男	200公尺	預賽	14	2	2+4
329	0950	高男全能(2)	跳遠		2	1	
330	1007	國女	400公尺跨欄	預賽	11	2	2+4
331	1010	小男全能(2)	跳高		3	1	
332	1010	小女全能(2)	鉛球		7	1	
333	1017	國男	400公尺跨欄	預賽	23	3	1+5
334	1030	高女	跳高	決賽	3	1	1
335	1030	國女	跳遠	決賽	18	1	6
336	1037	國女	1500公尺	分組計時決賽	17	1	0+6
337	1040	國男	鉛球	決賽	22	1	6
338	1044	國男	1500公尺	分組計時決賽	28	2	0+6
339	1100	小女	跳高	決賽	6	1	4
340	1101	高女	1500公尺	分組計時決賽	5	1	3
341	1108	高男	1500公尺	分組計時決賽	8	1	6
342	1110	高男	標槍	決賽	9	1	6
343	1115	社女	1500公尺	分組計時決賽	5	1	3
344	1122	社男	1500公尺	分組計時決賽	7	1	5
345	1128	小女	4x100公尺接力	預賽	10	2	2+4
346	1138	小男	4x100公尺接力	預賽	12	2	2+4
347	1148	國女	4x100公尺接力	預賽	16	2	2+4
348	1150	高男全能(3)	鉛球		2	1	
349	1158	國男	4x100公尺接力	預賽	18	3	1+5

第三天 11月 13日 星期六 下午

場次	時間	組別	項目	賽別	人數	組數	取數
351	1320	小男	跳遠	決賽	19	1	6
352	1320	國男	標槍	決賽	23	1	6
353	1330	國女	400公尺跨欄	決賽	8	1	6
354	1330	國男全能(3)	跳高		15	1	
355	1335	高女全能(3)	鉛球		3	1	

356	1337	高女	400公尺跨欄	決賽	3	1	1
357	1337	社女	400公尺跨欄	決賽	1	1	0
358	1344	國男	400公尺跨欄	決賽	8	1	6
359	1351	高男	400公尺跨欄	決賽	8	1	6
360	1358	社男	400公尺跨欄	決賽	3	1	1
361	1410	小男全能(3)	鉛球		3	1	
361.1	1410	小男	全能運動	決賽	3	1	1
362	1415	小女	60公尺	決賽	8	1	6
363	1418	小男	60公尺	決賽	8	1	6
364	1425	學校女乙	100公尺	決賽	4	1	4
365	1425	學校女甲	100公尺	決賽	1	1	1
366	1428	學校男乙	100公尺	決賽	7	1	6
367	1431	學校男甲	100公尺	決賽	4	1	4
368	1435	國女全能(3)	鉛球		11	1	
369	1440	高男全能(4)	跳高		2	1	
370	1440	高男	跳遠	決賽	20	1	6
371	1445	學校女乙	800公尺	決賽	2	1	2
372	1445	學校女甲	800公尺	決賽	1	1	1
373	1455	學校男乙	1500公尺	決賽	12	1	6
374	1455	學校男甲	1500公尺	決賽	3	1	3
375	1510	小女	4x100公尺接力	決賽	8	1	6
376	1510	小女全能(3)	跳高		7	1	
376.1	1510	小女	全能運動	決賽	7	1	5
377	1510	國女	鉛球	決賽	20	1	6
378	1515	小男	4x100公尺接力	決賽	8	1	6
379	1520	國女	4x100公尺接力	決賽	8	1	6
380	1525	國男	4x100公尺接力	決賽	8	1	6
381	1530	社女	4x100公尺接力	決賽	1	1	0
382	1530	高女	4x100公尺接力	決賽	6	1	4
383	1535	高男	4x100公尺接力	決賽	8	1	6
384	1540	社男	4x100公尺接力	決賽	3	1	1
385	1550	高男全能(5)	400公尺		2	1	
386	1550	高女	跳遠	決賽	6	1	4
387	1605	高女全能(4)	200公尺		3	1	

388	1610	高女	5000公尺	決賽	3	1	1
389	1610	高男	5000公尺	決賽	3	1	1
390	1610	社女	5000公尺	決賽	1	1	0
391	1610	社男	5000公尺	決賽	10	1	6

第四天 11月 14日 星期日 上午

場次	時間	組別	項目	賽別	人數	組數	取數
401	0745	高男	10000公尺競走	決賽	3	1	1
402	0745	國女	5000公尺競走	決賽	11	1	6
403	0745	國男	5000公尺競走	決賽	12	1	6
404	0820	高女全能(5)	跳遠		3	1	
405	0830	國女	撐竿跳高	決賽	3	1	1
406	0830	高女	撐竿跳高	決賽	2	1	1
407	0830	社女	撐竿跳高	決賽	3	1	1
408	0840	學校男乙	鉛球	決賽	2	1	2
409	0840	學校男甲	鉛球	決賽	4	1	4
410	0855	國男全能(4)	跳遠		15	1	
411	0905	高男全能(6)	110公尺跨欄		2	1	
412	0910	國男	110公尺跨欄	預賽	16	2	2+4
413	0910	學校女甲	鉛球	決賽	1	1	1
414	0925	國女	100公尺跨欄	預賽	14	2	2+4
415	0930	國男	撐竿跳高	決賽	6	1	4
416	0930	高男	撐竿跳高	決賽	4	1	2
417	0930	社男	撐竿跳高	決賽	3	1	1
418	0940	小女	3000公尺競走	決賽	10	1	6
419	0940	小男	3000公尺競走	決賽	7	1	5
420	0940	小女	鉛球	決賽	10	1	6
421	0945	國女全能(4)	跳遠		11	1	
422	1010	小女	200公尺	決賽	8	1	6
423	1013	小男	200公尺	決賽	8	1	6
424	1016	國女	200公尺	決賽	8	1	6
425	1019	國男	200公尺	決賽	8	1	6
426	1020	社男	跳遠	決賽	7	1	5
427	1022	高女	200公尺	決賽	4	1	2
428	1025	高男	200公尺	決賽	8	1	6

429	1028	社女	200公尺	決賽	1	1	0
430	1030	高男	鉛球	決賽	12	1	6
431	1031	社男	200公尺	決賽	6	1	4
432	1040	國女	800公尺	預賽	20	2	2+4
433	1050	小女	跳遠	決賽	18	1	6
434	1058	國男	800公尺	預賽	28	3	1+5
435	1100	高男全能(8)	撐竿跳高		2	1	
436	1108	高男	800公尺	預賽	10	2	2+4
437	1115	社男	鉛球	決賽	10	1	6
438	1116	國女	4x400公尺接力	預賽	14	2	2+4
439	1128	國男	4x400公尺接力	預賽	17	3	1+5
440	1140	小女	12x100公尺接力	分組計時決賽	8	1	6
441	1146	小男	12x100公尺接力	分組計時決賽	7	1	5

第四天 11月 14日 星期日 下午

場次	時間	組別	項目	賽別	人數	組數	取數
451	1320	社女	跳遠	決賽	5	1	3
452	1330	高女	鉛球	決賽	4	1	2
453	1330	高女全能(6)	標槍		3	1	
454	1330	國女	100公尺跨欄	決賽	8	1	6
455	1337	高女	100公尺跨欄	決賽	3	1	1
456	1350	高男全能(9)	標槍		2	1	
457	1350	國男	110公尺跨欄	決賽	8	1	6
458	1357	高男	110公尺跨欄	決賽	4	1	2
459	1400	國男	跳遠	決賽	34	1	6
460	1405	社男	110公尺跨欄	決賽	2	1	1
461	1410	社女	鉛球	決賽	6	1	4
462	1415	國女	800公尺	決賽	8	1	6
463	1419	國男	800公尺	決賽	8	1	6
464	1423	高女	800公尺	決賽	4	1	2
465	1427	高男	800公尺	決賽	8	1	6
466	1431	社女	800公尺	決賽	6	1	4
467	1435	社男	800公尺	決賽	5	1	3
468	1440	國女全能(5)	800公尺		11	2	
468.1	1440	國女	全能運動	決賽	11	1	6

469	1445	高女全能 (7)	800公尺		3	1	
469.1	1445	高女	全能運動	決賽	3	1	1
470	1450	國男全能 (5)	1500公尺		15	1	
470.1	1450	國男全	全能運動	決賽	15	1	6
471	1455	高男全能 (10)	1500公尺		2	1	
471.1	1455	高男	全能運動	決賽	2	1	1
472	1500	國女	4x400公尺接力	決賽	8	1	6
473	1506	國男	4x400公尺接力	決賽	8	1	6
474	1512	高女	4x400公尺接力	決賽	3	1	1
475	1512	社女	4x400公尺接力	決賽	1	1	0
476	1518	高男	4x400公尺接力	決賽	6	1	4
477	1524	社男	4x400公尺接力	決賽	3	1	1
478	1530	學校男女大隊接力		分組計時決賽	3	1	3
479	1540	機關男女大隊接力		分組計時決賽	11	2	6

110年屏東縣運暨公教聯合運動會游泳隊職員名單

一、社男

1、屏東市

教練:陳冠佑,洪意淳

陳暉 劉明宸 胡思宏 蘇炯誌 張孟偉 林彥朋 張修銘

2、九如鄉

林靖軒 林輝亮

3、內埔鄉

教練:黃善祺

黃繼佑

4、竹田鄉

黃國榮

5、里港鄉

黃明絃

6、萬丹鄉

領隊:郭富森 教練:蘇芫儀

陳昭甸

7、屏東大學

領隊:古源光 教練:吳政憲 管理:莫凱鈞

楊宗叡 黃家樂 楊凱竣 陳允承 邱一恩 陳脩 莫凱鈞

二、社女

1、屏東市

教練:林彥朋

洪意淳 陳琪 白育璇

2、東港鎮

教練:洪武全

張奕涵 王如庭

3、萬丹鄉

領隊:郭富森 教練:蘇芫儀

郭郁焯 郭亭好

4、屏東大學

領隊:古源光 教練:吳政憲
雷京諭 張祐瑜

5、慈惠

教練:陳慧真
蔡宜臻

三、高男

1、國立屏中

教練:陳勁甫
唐睿慈 張伊伊 陳昱廷 邱正明 王傳鈞

2、國立潮中

教練:施淵元
張柏謙 林瑞展 孔梓恩 傅章程 方瀚德

3、東港海事

領隊:林明山 教練:賴廷耀
吳俊鴻

4、大同高中

領隊:王郁菁 教練:陳聖文
林承遠 郭士丞 余宇哲 賴子程

5、屏榮高中

領隊:徐福祥 教練:梁高倫
林昶巖 吳柏緯 陳祐安 黃昱埕

6、屏東高工

領隊:柯朝塗 管理:陳玫秀
楊子漢 陳柏安 游峻明 許家銘 陳柏暉 邱晨峰

7、東港高中

領隊:林榮洲 教練:吳政憲
張文泰

四、高女

1、國立屏女

領隊:楊榮豐 教練:林庭羽
李翊帆 潘乙晨 黃梓恩 黃子璇

2、國立潮中

教練:施淵元

陳柏妤 張家鳳 許鍵庭 王天樂

3、大同高中

領隊:王郁菁 教練:陳聖文

張文瑤

4、屏榮高中

領隊:徐福祥 教練:梁高倫

劉珩妤 林佑辰 李昀綦 許馨方 邱酥芮

5、屏東高工

領隊:柯朝塗 教練:尤聖人

康育甄

五、國男

1、大同高中

領隊:王郁菁 教練:陳聖文

王楷翔 吳政霖 蘇頡

2、陸興高中

領隊:鄭志峯 教練:譚汶琳

賴宥廷 蔡承恩

3、美和高中

領隊:王致皓 教練:劉明宸

洪啟文 謝博宇 鄭學陽

4、東港高中

領隊:林榮洲 教練:吳政憲

黃愷樂 吳育寬

5、明正國中

教練:吳政憲

蔣沂文

6、中正國中

領隊:劉瑞富 教練:吳政憲, 陳冠佑

蘇至呈 洪翊鑫 邱少宏 劉宇陞 林秉宏 賴定均 李鑿瀚 歐陽辰昱 龔寧育

7、公正國中

領隊:鄔世榮 管理:王麗婷

邱一展

8、九如國中

領隊:謝惠如 教練:戴淑薇 管理:周雍傑
邱偉齊 謝武勳 林學佑 林震祐 陳柏睿 張省三

9、里港國中

領隊:黃賢德 教練:尤聖仁
林竝任 林伯穎 林伯旻 陳聖東

10、崇文國中

教練:李芳素
林柏宏

11、竹田國中

領隊:許金元 教練:吳政憲
陳宇揚 黃柏竣 孫唯喆 彭柏仁 吳恩齊

12、潮州國中

領隊:林容如 教練:陳孟君
古勝宇

13、萬巒國中

領隊:陳朝賢 教練:郭庭豪 管理:邱啟榮
梁紘嘉 裴大偉 沈廷祐 鍾承憲 邱子睿 王祺鈞 潘秉哲 章捷鈞

14、萬丹國中

領隊:黃豐欽 教練:潘政
黃俊鑫 劉子羿

15、東新國中

領隊:湯博榮 教練:吳政憲 管理:黃家成
方靖傑 鄭旭修 蔡明德 許宇鉉 蕭友呈 龔子皓 徐品洋 張文侑 孔博賢
林育誠 趙友綸

16、車城國中

領隊:楊政家 教練:周向明
郭振祐

17、恆春國中

教練:周向明
葉恩呈 彭宇康 彭永森

18、萬新國中

領隊:郭富森 教練:蘇芄儀
丁唯彧 江宥諄 洪楷軒 許侖瑋 鍾秉諭

六、國女

1、大同高中

領隊:王郁菁 教練:陳聖文
張馨予 陳以馨 陳芸汝

2、中正國中

領隊:劉瑞富 教練:戴國輝,陳建志
蘇湘琦 古米軒 許可 藍誼恩 劉宥芷 劉倖安 王宥棋 陳知恩

3、至正國中

領隊:劉文宗 教練:黃正宗
蘇昕

4、潮州國中

領隊:林容如 教練:陳孟君
連芯 劉語安

5、萬巒國中

領隊:陳朝賢 教練:郭庭豪
林芮綺 余家蓁 方嘉嫻 余宥萱

6、萬丹國中

領隊:黃豐欽 教練:潘政
蘇筠涵 李芄澐

7、車城國中

領隊:楊政家 教練:周向明
周子茵 黃思瑜 黃婕淋 郭長今

8、恆春國中

教練:張家幘
黃睿涵

9、南榮國中

領隊:張穎騰 教練:施淵元
陳奕岑

10、萬新國中

教練:蘇芃儀
洪子芸 張微薰 蔡雅媛 黃于臻 李昕喬

七、小男

1、屏東市

領隊:蔡文雄 教練:林彥朋, 莫凱鈞 管理:顏文斌
潘奕廷 劉鎧瑜 張允羲 歐陽孝丞 劉玗丞 黃邦硯 鍾碩 賴泓廷 曾可丞
黃子敬 李奕霖 施睿洋 史子漢 謝昕橙

2、竹田鄉

領隊:謝俊明 教練:許立民 管理:魯慧敏
郭子程 張庭碩 劉易承 許祐維 涂峻竣 劉恩圻

3、車城鄉

領隊:王怡萱 教練:周向明
周子翔

4、里港鄉

領隊:陳奇男 教練:黃旭弘
許佑浚 潘奕廷 潘奕鈞 鄭睿承

5、東港鎮

領隊:曾新章 教練:洪武全
蔡易澄 陳唯宸 吳承叡 謝秉諺

6、恆春鎮

領隊:鄭鴻博 教練:周向明
彭永霖 鄭丞恩 鄭旭恩 曾亦祥

7、萬丹鄉

領隊:盧俊傑 教練:蘇芫儀
陳柏均 陳柏翔 潘嘉洋 張立廷 鄭家睿

8、潮州鎮

領隊:黃錦雄 教練:張映錦, 曹郁玲
蘇賢修 李柏勳 施亦品 洪荃鈺 陳可恩 蔡旻軒 潘聰禮 邱祺森

9、麟洛鄉

管理:楊添貴
劉宇宸

八、小女

1、屏東市

領隊:江忠穎 教練:洪意淳, 許聖芳 管理:劉宸鳴
田佳璿 田佳宸 王明漩 潘歆雅 王歆蕾 王芙娜 昌沛昀 黃可昕 王芊愛

李尚晴 陳可唯 羅紫昕 謝涵羽 陳允唯

2、竹田鄉

領隊:謝俊明 教練:吳宇斌
劉芊妤 張庭媽

3、東港鎮

領隊:曾新章 教練:洪武全, 許峰銘
洪子璇 許婕歆 戴家馨 謝予婕 謝涵仔 周玉昀 孔梓安 林侑蓁

4、恆春鎮

領隊:黃順利 教練:張家禎
葉品萱

5、萬丹鄉

領隊:邱翠珊 教練:胡思宏
王君嘉

6、潮州鎮

領隊:黃錦雄 教練:施淵元
謝心婕 謝心喬 吳承玗 邱法瑗

九、社會混合

1、屏東市

陳暉 胡思宏 張孟偉 洪意淳 陳琪 白育璇

十、高中混合

1、屏榮高中

領隊:徐福祥 教練:梁高倫
林昶巖 陳祐安 劉玗妤 李昀蓁 邱酥芮 吳柏緯

十一、國中混合

1、中正國中

許可 古米軒 劉宇陞 邱少宏 龔寧育 藍誼恩 劉宥芷 賴定均 歐陽辰昱

2、萬巒國中

領隊:陳朝賢 教練:郭庭豪
鍾承憲 王祺鈞 邱子睿 梁紘嘉 林芮綺 余宥萱 余家蓁 方嘉姍

3、萬丹國中

領隊:黃豐欽
黃俊鑫 劉子羿 蘇筠涵 李芄湮

4、萬新國中

領隊:郭富森 教練:蘇芑儀

洪楷軒 鍾秉諭 江宥諄 李昕喬 洪子芸 黃于臻

十二、國小混合

1、竹田鄉

劉芊妤 張庭媽 劉易承 張庭碩 許祐維 郭子程

2、東港鎮

洪子璇 許婕歆 謝予婕 周玉昀 陳唯宸 吳承叡

110 年屏東縣運暨公教聯合運動會游泳比賽名單

一、社男組

1、50M 自由式

劉明宸 (屏東市)	胡思宏 (屏東市)	張孟偉 (屏東市)	張修銘 (屏東市)
林彥朋 (屏東市)	林靖軒 (九如鄉)	黃繼佑 (內埔鄉)	黃國榮 (竹田鄉)
黃明絃 (里港鄉)	陳允承 (屏東大學)	陳脩 (屏東大學)	楊宗叡 (屏東大學)

2、100M 自由式

劉明宸 (屏東市)	張孟偉 (屏東市)	張修銘 (屏東市)	蘇炯誌 (屏東市)
黃繼佑 (內埔鄉)	黃國榮 (竹田鄉)	陳允承 (屏東大學)	楊宗叡 (屏東大學)

3、200M 自由式

蘇炯誌 (屏東市)	陳昭甸 (萬丹鄉)	陳允承 (屏東大學)	楊宗叡 (屏東大學)
-----------	-----------	------------	------------

4、400M 自由式

蘇炯誌 (屏東市)	黃家樂 (屏東大學)
-----------	------------

5、800M 自由式

陳暉 (屏東市)	胡思宏 (屏東市)	蘇炯誌 (屏東市)	楊宗叡 (屏東大學)
黃家樂 (屏東大學)			

6、1500M 自由式

黃家樂 (屏東大學)

7、50M 蛙式

林彥朋 (屏東市)	胡思宏 (屏東市)	林靖軒 (九如鄉)	林輝亮 (九如鄉)
陳昭甸 (萬丹鄉)	邱一恩 (屏東大學)	陳脩 (屏東大學)	

8、100M 蛙式

林彥朋 (屏東市)	胡思宏 (屏東市)	林靖軒 (九如鄉)	陳昭甸 (萬丹鄉)
邱一恩 (屏東大學)			

9、200M 蛙式

林輝亮 (九如鄉)	林靖軒 (九如鄉)	邱一恩 (屏東大學)
-----------	-----------	------------

10、50M 仰式

劉明宸 (屏東市)	林彥朋 (屏東市)	蘇炯誌 (屏東市)	黃繼佑 (內埔鄉)
黃明絃 (里港鄉)	陳昭甸 (萬丹鄉)	陳脩 (屏東大學)	

11、100M 仰式

劉明宸 (屏東市)	黃繼佑 (內埔鄉)	陳昭甸 (萬丹鄉)
-----------	-----------	-----------

12、200M 仰式

陳暉（屏東市）

13、50M 蝶式

張孟偉（屏東市）

劉明宸（屏東市）

胡思宏（屏東市）

林彥朋（屏東市）

黃繼佑（內埔鄉）

莫凱鈞（屏東大學）

陳脩（屏東大學）

14、100M 蝶式

陳暉（屏東市）

楊凱竣（屏東大學）

黃家樂（屏東大學）

15、200M 蝶式

陳暉（屏東市）

16、200M 混合式

陳暉（屏東市）

17、400M 混合式

黃家樂（屏東大學）

18、4X100M 自由式接力

屏東市：張修銘 張孟偉 陳暉 劉明宸 胡思宏 蘇炯誌

屏東大學：楊宗叡 黃家樂 楊凱竣 陳允承 邱一恩 莫凱鈞

19、4X200M 自由式接力

屏東市：張修銘 張孟偉 陳暉 劉明宸 胡思宏 蘇炯誌

屏東大學：楊宗叡 黃家樂 楊凱竣 陳允承 邱一恩 莫凱鈞

20、4X100M 混合式接力

屏東市：張修銘 張孟偉 陳暉 劉明宸 胡思宏 蘇炯誌

屏東大學：楊宗叡 黃家樂 楊凱竣 陳允承 邱一恩 莫凱鈞

二、社女組

1、50M 自由式

白育璇（屏東市）

洪意淳（屏東市）

陳琪（屏東市）

雷京諭（屏東大學）

張祐瑜（屏東大學）

蔡宜臻（慈惠）

2、100M 自由式

張奕涵（東港鎮）

郭郁炘（萬丹鄉）

郭亭妤（萬丹鄉）

張祐瑜（屏東大學）

3、200M 自由式

蔡宜臻（慈惠）

4、400M 自由式

郭郁炘 (萬丹鄉) 張祐瑜 (屏東大學) 蔡宜臻 (慈惠)

5、50M 蛙式

洪意淳 (屏東市) 陳琪 (屏東市) 張奕涵 (東港鎮) 郭亭妤 (萬丹鄉)
蔡宜臻 (慈惠)

6、100M 蛙式

陳琪 (屏東市)

7、200M 蛙式

陳琪 (屏東市) 郭亭妤 (萬丹鄉)

8、50M 仰式

白育璇 (屏東市) 王如庭 (東港鎮) 張奕涵 (東港鎮) 郭亭妤 (萬丹鄉)
郭郁炘 (萬丹鄉)

9、100M 仰式

王如庭 (東港鎮) 張奕涵 (東港鎮) 郭亭妤 (萬丹鄉) 郭郁炘 (萬丹鄉)

10、200M 仰式

王如庭 (東港鎮)

11、50M 蝶式

白育璇 (屏東市) 張奕涵 (東港鎮) 郭郁炘 (萬丹鄉) 雷京諭 (屏東大學)
張祐瑜 (屏東大學) 蔡宜臻 (慈惠)

12、200M 混合式

王如庭 (東港鎮)

13、400M 混合式

王如庭 (東港鎮)

三、高男組

1、50M 自由式

唐睿慈 (國立屏中) 張伊伊 (國立屏中) 王傳鈞 (國立屏中) 陳昱廷 (國立屏中)
張柏謙 (國立潮中) 孔梓恩 (國立潮中) 傅章程 (國立潮中) 吳俊鴻 (東港海事)
郭士丞 (大同高中) 賴子程 (大同高中) 林昶歲 (屏榮高中) 陳祐安 (屏榮高中)
楊子漢 (屏東高工) 陳柏安 (屏東高工) 游峻明 (屏東高工) 邱晨峰 (屏東高工)
張文泰 (東港高中)

2、100M 自由式

張伊伊 (國立屏中) 陳昱廷 (國立屏中) 王傳鈞 (國立屏中) 張柏謙 (國立潮中)
孔梓恩 (國立潮中) 吳俊鴻 (東港海事) 郭士丞 (大同高中) 林昶巖 (屏榮高中)
陳柏曄 (屏東高工) 楊子漢 (屏東高工) 陳柏安 (屏東高工) 游峻明 (屏東高工)
張文泰 (東港高中)

3、200M 自由式

張伊伊 (國立屏中) 張柏謙 (國立潮中) 余宇哲 (大同高中) 林承遠 (大同高中)
林昶巖 (屏榮高中) 許家銘 (屏東高工) 楊子漢 (屏東高工)

4、400M 自由式

方瀚德 (國立潮中) 余宇哲 (大同高中) 林承遠 (大同高中) 許家銘 (屏東高工)
楊子漢 (屏東高工) 游峻明 (屏東高工)

5、800M 自由式

方瀚德 (國立潮中) 余宇哲 (大同高中) 林昶巖 (屏榮高中) 許家銘 (屏東高工)

6、1500M 自由式

方瀚德 (國立潮中) 余宇哲 (大同高中)

7、50M 蛙式

唐睿慈 (國立屏中) 吳俊鴻 (東港海事) 陳柏安 (屏東高工) 邱晨峰 (屏東高工)
陳柏安 (屏東高工) 張文泰 (東港高中)

8、100M 蛙式

唐睿慈 (國立屏中) 陳柏曄 (屏東高工) 陳柏安 (屏東高工) 張文泰 (東港高中)

9、200M 蛙式

余宇哲 (大同高中)

10、50M 仰式

邱正明 (國立屏中) 王傳鈞 (國立屏中) 張伊伊 (國立屏中) 傅韋程 (國立潮中)
林瑞展 (國立潮中) 張柏謙 (國立潮中) 孔梓恩 (國立潮中) 吳俊鴻 (東港海事)
郭士丞 (大同高中) 楊子漢 (屏東高工) 邱晨峰 (屏東高工)

11、100M 仰式

邱正明 (國立屏中) 傅韋程 (國立潮中) 林瑞展 (國立潮中) 張柏謙 (國立潮中)
郭士丞 (大同高中) 陳柏曄 (屏東高工)

12、200M 仰式

傅韋程 (國立潮中)

13、50M 蝶式

陳昱廷 (國立屏中) 邱正明 (國立屏中) 林瑞展 (國立潮中) 孔梓恩 (國立潮中)
傅韋程 (國立潮中) 吳俊鴻 (東港海事) 林承遠 (大同高中) 郭士丞 (大同高中)
邱晨峰 (屏東高工) 游峻明 (屏東高工) 張文泰 (東港高中)

14、100M 蝶式

邱正明 (國立屏中) 林瑞展 (國立潮中) 孔梓恩 (國立潮中) 林承遠 (大同高中)
邱晨峰 (屏東高工) 游峻明 (屏東高工) 許家銘 (屏東高工)

15、200M 蝶式

林承遠 (大同高中) 許家銘 (屏東高工)

16、200M 混合式

陳昱廷 (國立屏中) 方瀚德 (國立潮中) 林瑞展 (國立潮中) 林昶巖 (屏榮高中)

17、400M 混合式

方瀚德 (國立潮中)

18、4X100M 自由式接力

國立屏中：唐睿慈 陳昱廷 王傳鈞 邱正明
國立潮中：張柏謙 林瑞展 孔梓恩 傅韋程
屏榮高中：吳柏緯 黃昱埕 陳祐安 林昶巖
屏東高工：陳柏曄 楊子漢 陳柏安 游峻明 許家銘 邱晨峰

19、4X200M 自由式接力

屏東高工：陳柏曄 楊子漢 陳柏安 游峻明 許家銘 邱晨峰

20、4X100M 混合式接力

國立屏中：唐睿慈 王傳鈞 邱正明 陳昱廷
國立潮中：張柏謙 林瑞展 孔梓恩 傅韋程
屏東高工：陳柏曄 楊子漢 陳柏安 游峻明 許家銘 邱晨峰

四、高女組

1、50M 自由式

潘乙晨 (國立屏女) 黃子璇 (國立屏女) 張家鳳 (國立潮中) 許韋庭 (國立潮中)
王天樂 (國立潮中) 陳柏妤 (國立潮中) 劉玥妤 (屏榮高中) 林佑辰 (屏榮高中)
李昀蓁 (屏榮高中)

2、100M 自由式

潘乙晨 (國立屏女) 王天樂 (國立潮中) 陳柏妤 (國立潮中) 李昀蓁 (屏榮高中)
康育甄 (屏東高工)

3、200M 自由式

張文瑀 (大同高中) 康育甄 (屏東高工)

4、400M 自由式

張文瑀 (大同高中) 許馨方 (屏榮高中) 康育甄 (屏東高工)

5、800M 自由式

許馨方 (屏榮高中)

6、50M 蛙式

李翊帆 (國立屏女) 陳柏妤 (國立潮中) 張家鳳 (國立潮中) 王天樂 (國立潮中)
李昀蓁 (屏榮高中) 劉玥妤 (屏榮高中) 林佑辰 (屏榮高中)

7、100M 蛙式

李昀蓁 (屏榮高中) 許馨方 (屏榮高中)

8、200M 蛙式

李昀蓁 (屏榮高中)

9、50M 仰式

潘乙晨 (國立屏女) 李翊帆 (國立屏女) 陳柏妤 (國立潮中) 許韙庭 (國立潮中)
張家鳳 (國立潮中) 王天樂 (國立潮中)

10、100M 仰式

李翊帆 (國立屏女) 潘乙晨 (國立屏女) 許韙庭 (國立潮中) 許馨方 (屏榮高中)

11、200M 仰式

李翊帆 (國立屏女) 許韙庭 (國立潮中) 許馨方 (屏榮高中)

12、50M 蝶式

陳柏妤 (國立潮中) 張家鳳 (國立潮中) 許韙庭 (國立潮中) 王天樂 (國立潮中)
張文瑀 (大同高中) 康育甄 (屏東高工)

13、100M 蝶式

張家鳳 (國立潮中) 張文瑀 (大同高中) 康育甄 (屏東高工)

14、200M 蝶式

張文瑀 (大同高中)

15、4X100M 自由式接力

國立屏女：黃梓恩 黃子璇 李翊帆 潘乙晨
屏榮高中：邱酥芮 劉玥妤 林佑辰 李昀蓁 許馨方

16、4X200M 自由式接力

國立屏女：黃梓恩 黃子璇 李翊帆 潘乙晨

17、4X100M 混合式接力

國立屏女：黃梓恩 黃子璇 李翊帆 潘乙晨

五、國男組

1、50M 自由式

蘇頡 (大同高中)	王楷翔 (大同高中)	賴宥廷 (陸興高中)	蔡承恩 (陸興高中)
謝博宇 (美和高中)	鄭學陽 (美和高中)	吳育寬 (東港高中)	蔣沂文 (明正國中)
洪翊鑫 (中正國中)	邱少宏 (中正國中)	賴定均 (中正國中)	李鑿瀚 (中正國中)
邱一展 (公正國中)	謝武勳 (九如國中)	林震祐 (九如國中)	張省三 (九如國中)
林柏宏 (崇文國中)	陳宇揚 (竹田國中)	黃柏竣 (竹田國中)	孫唯喆 (竹田國中)
彭柏仁 (竹田國中)	吳恩齊 (竹田國中)	古勝宇 (潮州國中)	梁紘嘉 (萬巒國中)
裴大偉 (萬巒國中)	沈廷祐 (萬巒國中)	鍾承憲 (萬巒國中)	潘秉哲 (萬巒國中)
章捷鈞 (萬巒國中)	黃俊鑫 (萬丹國中)	劉子羿 (萬丹國中)	方靖傑 (東新國中)
許宇鎡 (東新國中)	徐品洋 (東新國中)	鄭旭修 (東新國中)	蕭友呈 (東新國中)
葉恩呈 (恆春國中)	丁唯彧 (萬新國中)	許侖瑋 (萬新國中)	

2、100M 自由式

蘇頡 (大同高中)	王楷翔 (大同高中)	吳政霖 (大同高中)	賴宥廷 (陸興高中)
蔡承恩 (陸興高中)	吳育寬 (東港高中)	蔣沂文 (明正國中)	邱少宏 (中正國中)
賴定均 (中正國中)	李鑿瀚 (中正國中)	邱一展 (公正國中)	林學佑 (九如國中)
陳柏睿 (九如國中)	謝武勳 (九如國中)	張省三 (九如國中)	林柏宏 (崇文國中)
陳宇揚 (竹田國中)	孫唯喆 (竹田國中)	吳恩齊 (竹田國中)	彭柏仁 (竹田國中)
黃柏竣 (竹田國中)	古勝宇 (潮州國中)	邱子睿 (萬巒國中)	王祺鈞 (萬巒國中)
梁紘嘉 (萬巒國中)	裴大偉 (萬巒國中)	鍾承憲 (萬巒國中)	章捷鈞 (萬巒國中)
黃俊鑫 (萬丹國中)	劉子羿 (萬丹國中)	孔博賢 (東新國中)	許宇鎡 (東新國中)
徐品洋 (東新國中)	蕭友呈 (東新國中)	鄭旭修 (東新國中)	彭宇康 (恆春國中)
葉恩呈 (恆春國中)	丁唯彧 (萬新國中)	許侖瑋 (萬新國中)	

3、200M 自由式

蘇頡 (大同高中)	王楷翔 (大同高中)	蔡承恩 (陸興高中)	蔣沂文 (明正國中)
邱少宏 (中正國中)	龔寧育 (中正國中)	邱一展 (公正國中)	林學佑 (九如國中)
林震祐 (九如國中)	陳柏睿 (九如國中)	謝武勳 (九如國中)	張省三 (九如國中)
陳聖東 (里港國中)	陳宇揚 (竹田國中)	孫唯喆 (竹田國中)	吳恩齊 (竹田國中)
沈廷祐 (萬巒國中)	邱子睿 (萬巒國中)	王祺鈞 (萬巒國中)	潘秉哲 (萬巒國中)
梁紘嘉 (萬巒國中)	章捷鈞 (萬巒國中)	黃俊鑫 (萬丹國中)	劉子羿 (萬丹國中)
蔡明德 (東新國中)	林育誠 (東新國中)	孔博賢 (東新國中)	彭宇康 (恆春國中)
江宥諄 (萬新國中)	許侖瑋 (萬新國中)		

4、400M 自由式

王楷翔 (大同高中)	蔣沂文 (明正國中)	劉宇陞 (中正國中)	龔寧育 (中正國中)
林學佑 (九如國中)	林震祐 (九如國中)	陳柏睿 (九如國中)	陳聖東 (里港國中)
林伯穎 (里港國中)	陳宇揚 (竹田國中)	潘秉哲 (萬巒國中)	章捷鈞 (萬巒國中)
黃俊鑫 (萬丹國中)	劉子羿 (萬丹國中)	張文侑 (東新國中)	蕭友呈 (東新國中)
林育誠 (東新國中)	孔博賢 (東新國中)	彭宇康 (恆春國中)	江宥諄 (萬新國中)

5、800M 自由式

劉宇陞 (中正國中)	謝武勳 (九如國中)	林學佑 (九如國中)	林伯穎 (里港國中)
林伯旻 (里港國中)	林竑任 (里港國中)	蕭友呈 (東新國中)	趙友綸 (東新國中)
洪楷軒 (萬新國中)	鍾秉諭 (萬新國中)		

6、1500M 自由式

吳育寬 (東港高中)	陳聖東 (里港國中)	林伯穎 (里港國中)	林伯旻 (里港國中)
徐品洋 (東新國中)	洪楷軒 (萬新國中)	鍾秉諭 (萬新國中)	

7、50M 蛙式

蘇頡 (大同高中)	賴宥廷 (陸興高中)	謝博宇 (美和高中)	鄭學陽 (美和高中)
吳育寬 (東港高中)	黃愷樂 (東港高中)	蔣沂文 (明正國中)	蘇至呈 (中正國中)
洪翊鑫 (中正國中)	賴定均 (中正國中)	李鋆瀚 (中正國中)	邱偉齊 (九如國中)
林柏宏 (崇文國中)	黃柏竣 (竹田國中)	彭柏仁 (竹田國中)	陳宇揚 (竹田國中)
裴大偉 (萬巒國中)	鍾承憲 (萬巒國中)	邱子睿 (萬巒國中)	潘秉哲 (萬巒國中)
章捷鈞 (萬巒國中)	黃俊鑫 (萬丹國中)	劉子羿 (萬丹國中)	鄭旭修 (東新國中)
龔子皓 (東新國中)	張文侑 (東新國中)	林育誠 (東新國中)	孔博賢 (東新國中)
郭振祐 (車城國中)	葉恩呈 (恆春國中)	江宥諄 (萬新國中)	許侖璋 (萬新國中)

8、100M 蛙式

賴宥廷 (陸興高中)	謝博宇 (美和高中)	黃愷樂 (東港高中)	蘇至呈 (中正國中)
洪翊鑫 (中正國中)	賴定均 (中正國中)	李鋆瀚 (中正國中)	歐陽辰昱 (中正國中)
邱偉齊 (九如國中)	陳柏睿 (九如國中)	林柏宏 (崇文國中)	黃柏竣 (竹田國中)
王祺鈞 (萬巒國中)	裴大偉 (萬巒國中)	鄭旭修 (東新國中)	蔡明德 (東新國中)
龔子皓 (東新國中)	張文侑 (東新國中)	孔博賢 (東新國中)	郭振祐 (車城國中)
江宥諄 (萬新國中)	丁唯彧 (萬新國中)	許侖璋 (萬新國中)	

9、200M 蛙式

蘇至呈 (中正國中)	劉宇陞 (中正國中)	洪翊鑫 (中正國中)	李鋆瀚 (中正國中)
邱偉齊 (九如國中)	陳柏睿 (九如國中)	林竑任 (里港國中)	鄭旭修 (東新國中)
龔子皓 (東新國中)	張文侑 (東新國中)	郭振祐 (車城國中)	江宥諄 (萬新國中)

10、50M 仰式

吳政霖 (大同高中)	洪啟文 (美和高中)	林秉宏 (中正國中)	歐陽辰昱 (中正國中)
龔寧育 (中正國中)	邱少宏 (中正國中)	彭柏仁 (竹田國中)	吳恩齊 (竹田國中)
黃柏竣 (竹田國中)	古勝宇 (潮州國中)	沈廷祐 (萬巒國中)	邱子睿 (萬巒國中)
王祺鈞 (萬巒國中)	裴大偉 (萬巒國中)	方靖傑 (東新國中)	趙友綸 (東新國中)

許宇鎰 (東新國中) 龔子皓 (東新國中) 葉恩呈 (恆春國中) 丁唯彧 (萬新國中)
洪楷軒 (萬新國中)

11、100M 仰式

洪啟文 (美和高中) 黃愷樂 (東港高中) 龔寧育 (中正國中) 歐陽辰昱 (中正國中)
謝武勳 (九如國中) 林伯穎 (里港國中) 林伯旻 (里港國中) 古勝宇 (潮州國中)
梁紘嘉 (萬巒國中) 沈廷祐 (萬巒國中) 王祺鈞 (萬巒國中) 潘秉哲 (萬巒國中)
方靖傑 (東新國中) 許宇鎰 (東新國中) 龔子皓 (東新國中) 丁唯彧 (萬新國中)
洪楷軒 (萬新國中)

12、200M 仰式

洪啟文 (美和高中) 龔寧育 (中正國中) 林伯穎 (里港國中) 林伯旻 (里港國中)
古勝宇 (潮州國中) 方靖傑 (東新國中) 許宇鎰 (東新國中) 彭永森 (恆春國中)
洪楷軒 (萬新國中)

13、50M 蝶式

王楷翔 (大同高中) 吳政霖 (大同高中) 蘇頡 (大同高中) 賴宥廷 (陸興高中)
謝博宇 (美和高中) 吳育寬 (東港高中) 黃愷樂 (東港高中) 林秉宏 (中正國中)
歐陽辰昱 (中正國中) 邱少宏 (中正國中) 賴定均 (中正國中) 林震祐 (九如國中)
林柏宏 (崇文國中) 孫唯喆 (竹田國中) 吳恩齊 (竹田國中) 鍾承憲 (萬巒國中)
梁紘嘉 (萬巒國中) 沈廷祐 (萬巒國中) 邱子睿 (萬巒國中) 蔡明德 (東新國中)
趙友綸 (東新國中) 徐品洋 (東新國中) 方靖傑 (東新國中) 蕭友呈 (東新國中)
葉恩呈 (恆春國中) 彭宇康 (恆春國中)

14、100M 蝶式

吳政霖 (大同高中) 林秉宏 (中正國中) 劉宇陞 (中正國中) 張省三 (九如國中)
林學佑 (九如國中) 林震祐 (九如國中) 孫唯喆 (竹田國中) 鍾承憲 (萬巒國中)
蔡明德 (東新國中) 趙友綸 (東新國中) 徐品洋 (東新國中) 彭永森 (恆春國中)
鍾秉諭 (萬新國中)

15、200M 蝶式

林秉宏 (中正國中) 林竑任 (里港國中) 郭振祐 (車城國中) 彭永森 (恆春國中)

16、200M 混合式

吳政霖 (大同高中) 洪啟文 (美和高中) 黃愷樂 (東港高中) 林秉宏 (中正國中)
歐陽辰昱 (中正國中) 邱偉齊 (九如國中) 張省三 (九如國中) 林竑任 (里港國中)
陳聖東 (里港國中) 蔡明德 (東新國中) 彭永森 (恆春國中) 彭宇康 (恆春國中)
鍾秉諭 (萬新國中)

17、400M 混合式

洪啟文 (美和高中) 劉宇陞 (中正國中) 邱偉齊 (九如國中) 林竑任 (里港國中)
林伯旻 (里港國中) 陳聖東 (里港國中) 郭振祐 (車城國中) 彭永森 (恆春國中)
鍾秉諭 (萬新國中)

18、4X100M 自由式接力

中正國中：邱少宏 劉宇陞 林秉宏 賴定均 李鋆瀚 龔寧育
九如國中：邱偉齊 謝武勳 林學佑 陳柏睿
里港國中：林竑任 林伯穎 林伯旻 陳聖東
竹田國中：孫唯喆 彭柏仁 吳恩齊 陳宇揚 黃柏竣
萬巒國中：梁紘嘉 裴大偉 沈廷祐 鍾承憲 邱子睿 王祺鈞
東新國中：方靖傑 鄭旭修 蔡明德 龔子皓 徐品洋 張文侑
萬新國中：江宥諄 許侗瑋 鍾秉諭 洪楷軒

19、4X200M 自由式接力

中正國中：歐陽辰昱 邱少宏 劉宇陞 林秉宏 賴定均 李鋆瀚
九如國中：邱偉齊 謝武勳 林學佑 陳柏睿
里港國中：林竑任 林伯穎 林伯旻 陳聖東
竹田國中：彭柏仁 陳宇揚 黃柏竣 孫唯喆 吳恩齊
萬巒國中：梁紘嘉 裴大偉 沈廷祐 鍾承憲 邱子睿 王祺鈞
東新國中：許宇鎡 蕭友呈 方靖傑 鄭旭修 徐品洋 張文侑
萬新國中：洪楷軒 江宥諄 許侗瑋 鍾秉諭

20、4X100M 混合式接力

中正國中：歐陽辰昱 邱少宏 劉宇陞 林秉宏 賴定均 李鋆瀚
九如國中：邱偉齊 謝武勳 林學佑 陳柏睿
里港國中：林竑任 林伯穎 林伯旻 陳聖東
竹田國中：彭柏仁 陳宇揚 黃柏竣 孫唯喆 吳恩齊
萬巒國中：梁紘嘉 裴大偉 沈廷祐 鍾承憲 邱子睿 王祺鈞
東新國中：蔡明德 許宇鎡 蕭友呈 龔子皓 方靖傑 鄭旭修
萬新國中：江宥諄 洪楷軒 許侗瑋 鍾秉諭

六、國女組

1、50M 自由式

陳以馨 (大同高中)	陳芸汝 (大同高中)	古米軒 (中正國中)	藍誼恩 (中正國中)
劉倖安 (中正國中)	王宥棋 (中正國中)	蘇湘琦 (中正國中)	劉語安 (潮州國中)
林芮綺 (萬巒國中)	方嘉嫻 (萬巒國中)	余宥萱 (萬巒國中)	蘇筠涵 (萬丹國中)
李芄灃 (萬丹國中)	黃思瑜 (車城國中)	黃婕淋 (車城國中)	郭長今 (車城國中)
黃睿涵 (恆春國中)	陳奕岑 (南榮國中)	張微薰 (萬新國中)	蔡雅媛 (萬新國中)

2、100M 自由式

陳芸汝 (大同高中)	藍誼恩 (中正國中)	劉倖安 (中正國中)	王宥棋 (中正國中)
蘇湘琦 (中正國中)	劉宥芷 (中正國中)	劉語安 (潮州國中)	余家蓁 (萬巒國中)
林芮綺 (萬巒國中)	方嘉嫻 (萬巒國中)	余宥萱 (萬巒國中)	蘇筠涵 (萬丹國中)
李芄灃 (萬丹國中)	黃睿涵 (恆春國中)	李昕喬 (萬新國中)	張微薰 (萬新國中)
蔡雅媛 (萬新國中)			

3、200M 自由式

張馨予 (大同高中)	陳以馨 (大同高中)	藍誼恩 (中正國中)	王宥棋 (中正國中)
陳知恩 (中正國中)	方嘉嫻 (萬巒國中)	余宥萱 (萬巒國中)	余家蓁 (萬巒國中)
林芮綺 (萬巒國中)	蘇筠涵 (萬丹國中)	李芄灃 (萬丹國中)	黃思瑜 (車城國中)
黃婕淋 (車城國中)	洪子芸 (萬新國中)	李昕喬 (萬新國中)	

4、400M 自由式

張馨予 (大同高中)	陳以馨 (大同高中)	陳知恩 (中正國中)	余家蓁 (萬巒國中)
林芮綺 (萬巒國中)	余宥萱 (萬巒國中)	蘇筠涵 (萬丹國中)	李芄灃 (萬丹國中)
周子茵 (車城國中)	郭長今 (車城國中)	黃思瑜 (車城國中)	黃婕淋 (車城國中)
洪子芸 (萬新國中)	李昕喬 (萬新國中)		

5、800M 自由式

洪子芸 (萬新國中)	李昕喬 (萬新國中)
------------	------------

6、50M 蛙式

張馨予 (大同高中)	陳芸汝 (大同高中)	劉偉安 (中正國中)	連芯 (潮州國中)
余家蓁 (萬巒國中)	余宥萱 (萬巒國中)	蘇筠涵 (萬丹國中)	李芄灃 (萬丹國中)
郭長今 (車城國中)	黃思瑜 (車城國中)	黃睿涵 (恆春國中)	陳奕岑 (南榮國中)
黃于臻 (萬新國中)	張微薰 (萬新國中)		

7、100M 蛙式

張馨予 (大同高中)	陳芸汝 (大同高中)	劉偉安 (中正國中)	王宥棋 (中正國中)
連芯 (潮州國中)	余家蓁 (萬巒國中)	郭長今 (車城國中)	陳奕岑 (南榮國中)
黃于臻 (萬新國中)	張微薰 (萬新國中)	蔡雅媛 (萬新國中)	

8、200M 蛙式

張馨予 (大同高中)	劉偉安 (中正國中)	周子茵 (車城國中)	郭長今 (車城國中)
黃于臻 (萬新國中)	張微薰 (萬新國中)		

9、50M 仰式

許可 (中正國中)	劉宥芷 (中正國中)	陳知恩 (中正國中)	古米軒 (中正國中)
藍誼恩 (中正國中)	蘇昕 (至正國中)	連芯 (潮州國中)	劉語安 (潮州國中)
方嘉嫻 (萬巒國中)	黃婕淋 (車城國中)	黃睿涵 (恆春國中)	蔡雅媛 (萬新國中)
洪子芸 (萬新國中)			

10、100M 仰式

許可 (中正國中)	劉宥芷 (中正國中)	陳知恩 (中正國中)	蘇昕 (至正國中)
連芯 (潮州國中)	劉語安 (潮州國中)	黃婕淋 (車城國中)	蔡雅媛 (萬新國中)
黃于臻 (萬新國中)	洪子芸 (萬新國中)		

11、200M 仰式

許可 (中正國中)	蘇昕 (至正國中)	連芯 (潮州國中)	劉語安 (潮州國中)
-----------	-----------	-----------	------------

12、50M 蝶式

陳以馨 (大同高中) 陳芸汝 (大同高中) 蘇湘琦 (中正國中) 古米軒 (中正國中)
劉宥芷 (中正國中) 王宥棋 (中正國中) 藍誼恩 (中正國中) 蘇昕 (至正國中)
林芮綺 (萬巒國中) 方嘉嫻 (萬巒國中) 黃睿涵 (恆春國中) 李昕喬 (萬新國中)

13、100M 蝶式

陳以馨 (大同高中) 蘇湘琦 (中正國中) 古米軒 (中正國中) 周子茵 (車城國中)

14、200M 蝶式

周子茵 (車城國中) 黃思瑜 (車城國中)

15、200M 混合式

陳知恩 (中正國中) 許可 (中正國中) 古米軒 (中正國中) 劉宥芷 (中正國中)
蘇昕 (至正國中) 周子茵 (車城國中) 黃于臻 (萬新國中)

16、4X100M 自由式接力

中正國中：許可 古米軒 藍誼恩 劉宥芷 劉倖安 王宥棋
萬巒國中：林芮綺 余家蓁 方嘉嫻 余宥萱
車城國中：周子茵 黃思瑜 黃婕淋 郭長今
萬新國中：洪子芸 張微薰 蔡雅媛 黃于臻 李昕喬

17、4X200M 自由式接力

中正國中：許可 陳知恩 古米軒 藍誼恩 劉宥芷 劉倖安
萬巒國中：林芮綺 余家蓁 方嘉嫻 余宥萱
車城國中：黃思瑜 黃婕淋 郭長今 周子茵
萬新國中：洪子芸 張微薰 蔡雅媛 黃于臻 李昕喬

18、4X100M 混合式接力

中正國中：許可 王宥棋 古米軒 藍誼恩 劉宥芷 劉倖安
萬巒國中：林芮綺 余家蓁 方嘉嫻 余宥萱
車城國中：周子茵 黃思瑜 黃婕淋 郭長今
萬新國中：洪子芸 張微薰 蔡雅媛 黃于臻 李昕喬

七、小男組

1、50M 自由式

潘奕廷 (屏東市) 張允羲 (屏東市) 黃邦硯 (屏東市) 曾可丞 (屏東市)
施睿洋 (屏東市) 史子漢 (屏東市) 郭子程 (竹田鄉) 張庭碩 (竹田鄉)
劉易承 (竹田鄉) 許祐維 (竹田鄉) 涂峻竣 (竹田鄉) 劉恩圻 (竹田鄉)
潘奕鈞 (里港鄉) 鄭睿承 (里港鄉) 蔡易澄 (東港鎮) 陳唯宸 (東港鎮)
吳承叡 (東港鎮) 謝秉諺 (東港鎮) 吳承叡 (東港鎮) 彭永霖 (恆春鎮)
鄭丞恩 (恆春鎮) 鄭旭恩 (恆春鎮) 曾亦祥 (恆春鎮) 潘嘉洋 (萬丹鄉)
張立廷 (萬丹鄉) 鄭家睿 (萬丹鄉) 施亦品 (潮州鎮) 洪荃鈺 (潮州鎮)
陳可恩 (潮州鎮) 蔡旻軒 (潮州鎮) 李柏勳 (潮州鎮) 劉宇宸 (麟洛鄉)

2、100M 自由式

劉玟丞 (屏東市)	鍾碩 (屏東市)	黃子敬 (屏東市)	張允羲 (屏東市)
黃邦硯 (屏東市)	施睿洋 (屏東市)	郭子程 (竹田鄉)	張庭碩 (竹田鄉)
劉易承 (竹田鄉)	許祐維 (竹田鄉)	涂峻竣 (竹田鄉)	劉恩圻 (竹田鄉)
周子翔 (車城鄉)	許佑浚 (里港鄉)	潘奕鈞 (里港鄉)	鄭睿承 (里港鄉)
陳唯宸 (東港鎮)	謝秉諺 (東港鎮)	鄭丞恩 (恆春鎮)	鄭旭恩 (恆春鎮)
曾亦祥 (恆春鎮)	陳柏均 (萬丹鄉)	陳柏翔 (萬丹鄉)	潘嘉洋 (萬丹鄉)
洪荃鈺 (潮州鎮)	陳可恩 (潮州鎮)	劉宇宸 (麟洛鄉)	

3、200M 自由式

賴泓廷 (屏東市)	李奕霖 (屏東市)	潘奕廷 (屏東市)	曾可丞 (屏東市)
許佑浚 (里港鄉)	潘奕廷 (里港鄉)	陳唯宸 (東港鎮)	吳承叡 (東港鎮)
彭永霖 (恆春鎮)	陳柏均 (萬丹鄉)	陳柏翔 (萬丹鄉)	潘嘉洋 (萬丹鄉)

4、400M 自由式

李奕霖 (屏東市)	潘奕廷 (屏東市)	許佑浚 (里港鄉)	潘奕廷 (里港鄉)
吳承叡 (東港鎮)	陳柏均 (萬丹鄉)		

5、50M 蛙式

謝昕橙 (屏東市)	鍾碩 (屏東市)	賴泓廷 (屏東市)	黃子敬 (屏東市)
黃邦硯 (屏東市)	曾可丞 (屏東市)	郭子程 (竹田鄉)	張庭碩 (竹田鄉)
劉易承 (竹田鄉)	許祐維 (竹田鄉)	涂峻竣 (竹田鄉)	劉恩圻 (竹田鄉)
鄭睿承 (里港鄉)	吳承叡 (東港鎮)	鄭丞恩 (恆春鎮)	鄭旭恩 (恆春鎮)
曾亦祥 (恆春鎮)	彭永霖 (恆春鎮)	陳柏翔 (萬丹鄉)	張立廷 (萬丹鄉)
鄭家睿 (萬丹鄉)	潘嘉洋 (萬丹鄉)	劉宇宸 (麟洛鄉)	

6、100M 蛙式

謝昕橙 (屏東市)	賴泓廷 (屏東市)	黃子敬 (屏東市)	黃邦硯 (屏東市)
曾可丞 (屏東市)	張庭碩 (竹田鄉)	劉易承 (竹田鄉)	許祐維 (竹田鄉)
涂峻竣 (竹田鄉)	劉恩圻 (竹田鄉)	郭子程 (竹田鄉)	彭永霖 (恆春鎮)
鄭旭恩 (恆春鎮)	陳柏翔 (萬丹鄉)	張立廷 (萬丹鄉)	潘嘉洋 (萬丹鄉)
劉宇宸 (麟洛鄉)			

7、50M 仰式

劉鎧瑜 (屏東市)	劉玟丞 (屏東市)	張允羲 (屏東市)	鍾碩 (屏東市)
李奕霖 (屏東市)	賴泓廷 (屏東市)	郭子程 (竹田鄉)	周子翔 (車城鄉)
潘奕廷 (里港鄉)	鄭睿承 (里港鄉)	謝秉諺 (東港鎮)	陳唯宸 (東港鎮)
鄭丞恩 (恆春鎮)	曾亦祥 (恆春鎮)	鄭旭恩 (恆春鎮)	鄭家睿 (萬丹鄉)
張立廷 (萬丹鄉)	蔡旻軒 (潮州鎮)	陳可恩 (潮州鎮)	

8、100M 仰式

歐陽孝丞 (屏東市)	劉鎧瑜 (屏東市)	施睿洋 (屏東市)	張允羲 (屏東市)
李奕霖 (屏東市)	周子翔 (車城鄉)	潘奕廷 (里港鄉)	陳唯宸 (東港鎮)
陳可恩 (潮州鎮)			

9、50M 蝶式

歐陽孝丞 (屏東市)	劉鎧瑜 (屏東市)	劉玗丞 (屏東市)	潘奕廷 (屏東市)
施睿洋 (屏東市)	曾可丞 (屏東市)	鄭睿承 (里港鄉)	彭永霖 (恆春鎮)
鄭丞恩 (恆春鎮)	曾亦祥 (恆春鎮)	張立廷 (萬丹鄉)	陳柏均 (萬丹鄉)

10、100M 蝶式

歐陽孝丞 (屏東市)	潘奕廷 (屏東市)	周子翔 (車城鄉)	許佑浚 (里港鄉)
潘奕廷 (里港鄉)			

11、200M 混合式

劉玗丞 (屏東市)	李奕霖 (屏東市)	周子翔 (車城鄉)	許佑浚 (里港鄉)
陳柏均 (萬丹鄉)	陳柏翔 (萬丹鄉)		

12、4X50M 自由式接力

屏東市	：劉鎧瑜 鍾碩 張允羲 潘奕廷 曾可丞
竹田鄉	：張庭碩 劉易承 許祐維 涂峻竣 郭子程
里港鄉	：潘奕鈞 許佑浚 潘奕廷 鄭睿承
東港鎮	：蔡易澄 謝秉諺 陳唯宸 吳承叡
恆春鎮	：彭永霖 鄭丞恩 鄭旭恩 曾亦祥
萬丹鄉	：陳柏均 陳柏翔 潘嘉洋 張立廷
潮州鎮	：潘聰禮 邱祺森 蘇賢修 李柏勳

13、4X100M 自由式接力

屏東市	：劉玗丞 鍾碩 張允羲 李奕霖 潘奕廷 曾可丞
竹田鄉	：張庭碩 劉易承 許祐維 涂峻竣 郭子程
里港鄉	：潘奕鈞 許佑浚 潘奕廷 鄭睿承
恆春鎮	：彭永霖 鄭丞恩 鄭旭恩 曾亦祥

14、4X50M 混合式接力

屏東市	：劉鎧瑜 黃邦硯 潘奕廷 曾可丞
竹田鄉	：張庭碩 劉易承 許祐維 涂峻竣 郭子程
里港鄉	：潘奕鈞 許佑浚 潘奕廷 鄭睿承
恆春鎮	：鄭丞恩 彭永霖 鄭旭恩 曾亦祥
萬丹鄉	：陳柏均 陳柏翔 潘嘉洋 張立廷

八、小女組

1、50M 自由式

潘歆雅 (屏東市)	王歆蕾 (屏東市)	王芙娜 (屏東市)	昌沛昀 (屏東市)
李尚晴 (屏東市)	謝涵羽 (屏東市)	劉芊妤 (竹田鄉)	張庭嫣 (竹田鄉)
洪子璇 (東港鎮)	許婕歆 (東港鎮)	戴家馨 (東港鎮)	謝予婕 (東港鎮)
孔梓安 (東港鎮)	林侑蓁 (東港鎮)	葉品萱 (恆春鎮)	王君嘉 (萬丹鄉)
謝心婕 (潮州鎮)	謝心喬 (潮州鎮)	吳承玗 (潮州鎮)	邱法瑗 (潮州鎮)

2、100M 自由式

田佳璿 (屏東市)	田佳宸 (屏東市)	陳可唯 (屏東市)	羅紫昕 (屏東市)
昌沛昀 (屏東市)	李尚晴 (屏東市)	劉芊妤 (竹田鄉)	張庭嫣 (竹田鄉)
謝涵仔 (東港鎮)	洪子璇 (東港鎮)	許婕歆 (東港鎮)	周玉昀 (東港鎮)
葉品萱 (恆春鎮)	王君嘉 (萬丹鄉)	謝心婕 (潮州鎮)	謝心喬 (潮州鎮)
吳承玓 (潮州鎮)			

3、200M 自由式

陳允唯 (屏東市)	田佳璿 (屏東市)	田佳宸 (屏東市)	洪子璇 (東港鎮)
許婕歆 (東港鎮)	謝予婕 (東港鎮)	王君嘉 (萬丹鄉)	

4、400M 自由式

陳可唯 (屏東市)	陳允唯 (屏東市)	田佳宸 (屏東市)	李尚晴 (屏東市)
洪子璇 (東港鎮)	周玉昀 (東港鎮)		

5、50M 蛙式

王明漩 (屏東市)	黃可昕 (屏東市)	羅紫昕 (屏東市)	謝涵羽 (屏東市)
田佳璿 (屏東市)	李尚晴 (屏東市)	張庭嫣 (竹田鄉)	周玉昀 (東港鎮)
葉品萱 (恆春鎮)	邱法瑗 (潮州鎮)		

6、100M 蛙式

王明漩 (屏東市)	黃可昕 (屏東市)	羅紫昕 (屏東市)	謝涵羽 (屏東市)
田佳璿 (屏東市)	李尚晴 (屏東市)	張庭嫣 (竹田鄉)	周玉昀 (東港鎮)

7、50M 仰式

王芊愛 (屏東市)	潘歆雅 (屏東市)	王歆蕾 (屏東市)	王芙娜 (屏東市)
昌沛昀 (屏東市)	陳可唯 (屏東市)	劉芊妤 (竹田鄉)	謝涵仔 (東港鎮)
謝予婕 (東港鎮)	許婕歆 (東港鎮)	洪子璇 (東港鎮)	葉品萱 (恆春鎮)
王君嘉 (萬丹鄉)	謝心婕 (潮州鎮)	謝心喬 (潮州鎮)	吳承玓 (潮州鎮)

8、100M 仰式

潘歆雅 (屏東市)	陳允唯 (屏東市)	昌沛昀 (屏東市)	陳可唯 (屏東市)
劉芊妤 (竹田鄉)	謝予婕 (東港鎮)	許婕歆 (東港鎮)	王君嘉 (萬丹鄉)
謝心婕 (潮州鎮)	謝心喬 (潮州鎮)	吳承玓 (潮州鎮)	

9、50M 蝶式

王芊愛 (屏東市)	王明漩 (屏東市)	王歆蕾 (屏東市)	田佳宸 (屏東市)
潘歆雅 (屏東市)	陳允唯 (屏東市)	謝予婕 (東港鎮)	葉品萱 (恆春鎮)

10、100M 蝶式

王明漩 (屏東市)	田佳璿 (屏東市)	田佳宸 (屏東市)
-----------	-----------	-----------

11、200M 混合式

王明璇（屏東市） 潘歆雅（屏東市） 昌沛昀（屏東市） 陳可唯（屏東市）
陳允唯（屏東市） 周玉昀（東港鎮）

12、4X50M 自由式接力

屏東市：李尚晴 陳可唯 田佳璿 田佳宸 王明璇 潘歆雅
東港鎮：戴家馨 謝涵仔 洪子璇 許婕歆 謝予婕 周玉昀

13、4X100M 自由式接力

屏東市：田佳璿 田佳宸 王明璇 潘歆雅 李尚晴 陳可唯
東港鎮：戴家馨 謝涵仔 洪子璇 許婕歆 謝予婕 周玉昀

14、4X50M 混合式接力

屏東市：王歆蕾 田佳璿 王明璇 潘歆雅 李尚晴 陳可唯
東港鎮：戴家馨 謝涵仔 洪子璇 許婕歆 謝予婕 周玉昀

九、社會混合組

1、4X100M 男女自由式接力

屏東市：陳暉 胡思宏 張孟偉 洪意淳 陳琪 白育璇

2、4X100M 男女混合式接力

屏東市：陳暉 胡思宏 張孟偉 洪意淳 陳琪 白育璇

十、高中混合組

1、4X100M 男女自由式接力

屏東高中：林昶巖 陳祐安 劉玓妤 李昀蓁 邱酥芮 吳柏緯

十一、國中混合組

1、4X100M 男女自由式接力

中正國中：龔寧育 藍誼恩 劉宥芷 賴定均 歐陽辰昱
萬巒國中：鍾承憲 王祺鈞 邱子睿 林芮綺 余宥萱 方嘉嫻
萬丹國中：黃俊鑫 劉子羿 蘇筠涵 李芃灃
萬新國中：洪楷軒 鍾秉諭 江宥諄 李昕喬 洪子芸 黃于臻

2、4X100M 男女混合式接力

中正國中：許可 古米軒 劉宇陞 邱少宏 龔寧育
萬巒國中：梁紘嘉 余家蓁 鍾承憲 王祺鈞 林芮綺 余宥萱
萬新國中：洪楷軒 鍾秉諭 江宥諄 李昕喬 洪子芸 黃于臻

十二、國小混合組

1、4X50M 男女自由式接力

竹田鄉：劉芊妤 張庭嫣 劉易承 張庭碩 許祐維 郭子程
東港鎮：洪子璇 許婕歆 謝予婕 周玉昀 陳唯宸 吳承叡

2、4X50M 男女混合式接力

竹田鄉：劉芊妤 張庭嫣 劉易承 張庭碩 許祐維 郭子程
東港鎮：洪子璇 許婕歆 謝予婕 周玉昀 陳唯宸 吳承叡

游泳比賽賽程表

競賽池每天練習時間:上午 06:30-08:20 / 暖身(練習)池:比賽時間開放

第一天 10月29日(星期五)

上午 09:00 準時比賽(08:45 開始檢錄)

1、國女	1500M	自由式(共 0 人)計時決賽
2、國男	1500M	自由式(共 7 人)計時決賽
3、高女	1500M	自由式(共 0 人)計時決賽
4、高男	1500M	自由式(共 2 人)計時決賽
5、社女	1500M	自由式(共 0 人)計時決賽
6、社男	1500M	自由式(共 1 人)計時決賽
7、女童	200M	混合式(共 6 人)計時決賽
8、男童	200M	混合式(共 6 人)計時決賽
9、國女	200M	混合式(共 7 人)計時決賽
10、國男	200M	混合式(共 13 人)計時決賽
11、高女	200M	混合式(共 0 人)計時決賽
12、高男	200M	混合式(共 4 人)計時決賽
13、社女	200M	混合式(共 1 人)計時決賽
14、社男	200M	混合式(共 1 人)計時決賽
15、女童	100M	蛙式(共 8 人)計時決賽
16、男童	100M	蛙式(共 17 人)計時決賽
17、國女	100M	蛙式(共 11 人)計時決賽
18、國男	100M	蛙式(共 23 人)計時決賽
19、高女	100M	蛙式(共 2 人)計時決賽
20、高男	100M	蛙式(共 4 人)計時決賽
21、社女	100M	蛙式(共 1 人)計時決賽
22、社男	100M	蛙式(共 5 人)計時決賽
23、女童	200M	自由式(共 7 人)計時決賽
24、男童	200M	自由式(共 12 人)計時決賽
25、國女	200M	自由式(共 15 人)計時決賽
26、國男	200M	自由式(共 30 人)計時決賽
27、高女	200M	自由式(共 2 人)計時決賽
28、高男	200M	自由式(共 7 人)計時決賽
29、社女	200M	自由式(共 1 人)計時決賽
30、社男	200M	自由式(共 4 人)計時決賽
31、國女	200M	仰式(共 4 人)計時決賽
32、國男	200M	仰式(共 9 人)計時決賽
33、高女	200M	仰式(共 3 人)計時決賽
34、高男	200M	仰式(共 1 人)計時決賽
35、社女	200M	仰式(共 1 人)計時決賽
36、社男	200M	仰式(共 1 人)計時決賽
37、女童	100M	蝶式(共 3 人)計時決賽
38、男童	100M	蝶式(共 5 人)計時決賽
39、國女	100M	蝶式(共 4 人)計時決賽

40、國男	100M	蝶式	· · · · · (共 13 人)	· · · · · 計時決賽
41、高女	100M	蝶式	· · · · · (共 3 人)	· · · · · 計時決賽
42、高男	100M	蝶式	· · · · · (共 7 人)	· · · · · 計時決賽
43、社女	100M	蝶式	· · · · · (共 0 人)	· · · · · 計時決賽
44、社男	100M	蝶式	· · · · · (共 3 人)	· · · · · 計時決賽
45、女童	50M	自由式	· · · · · (共 20 人)	· · · · · 計時決賽
46、男童	50M	自由式	· · · · · (共 32 人)	· · · · · 計時決賽
47、國女	50M	自由式	· · · · · (共 20 人)	· · · · · 計時決賽
48、國男	50M	自由式	· · · · · (共 39 人)	· · · · · 計時決賽
49、高女	50M	自由式	· · · · · (共 9 人)	· · · · · 計時決賽
50、高男	50M	自由式	· · · · · (共 17 人)	· · · · · 計時決賽
51、社女	50M	自由式	· · · · · (共 6 人)	· · · · · 計時決賽
52、社男	50M	自由式	· · · · · (共 12 人)	· · · · · 計時決賽
53、女童	4x50M	混合式接力	· · · · · (共 2 隊)	· · · · · 計時決賽
54、男童	4x50M	混合式接力	· · · · · (共 5 隊)	· · · · · 計時決賽
55、國女	4x100M	混合式接力	· · · · · (共 4 隊)	· · · · · 計時決賽
56、國男	4x100M	混合式接力	· · · · · (共 7 隊)	· · · · · 計時決賽
57、高女	4x100M	混合式接力	· · · · · (共 1 隊)	· · · · · 計時決賽
58、高男	4x100M	混合式接力	· · · · · (共 3 隊)	· · · · · 計時決賽
59、社女	4x100M	混合式接力	· · · · · (共 0 隊)	· · · · · 計時決賽
60、社男	4x100M	混合式接力	· · · · · (共 2 隊)	· · · · · 計時決賽

第二天 10 月 30 日(星期六)

上午 09:00 準時比賽(08:45 開始檢錄)

61、國女	800M	自由式	· · · · · (共 2 人)	· · · · · 計時決賽
62、國男	800M	自由式	· · · · · (共 10 人)	· · · · · 計時決賽
63、高女	800M	自由式	· · · · · (共 1 人)	· · · · · 計時決賽
64、高男	800M	自由式	· · · · · (共 4 人)	· · · · · 計時決賽
65、社女	800M	自由式	· · · · · (共 0 人)	· · · · · 計時決賽
66、社男	800M	自由式	· · · · · (共 5 人)	· · · · · 計時決賽
67、女童	50M	蛙式	· · · · · (共 10 人)	· · · · · 計時決賽
68、男童	50M	蛙式	· · · · · (共 23 人)	· · · · · 計時決賽
69、國女	50M	蛙式	· · · · · (共 14 人)	· · · · · 計時決賽
70、國男	50M	蛙式	· · · · · (共 32 人)	· · · · · 計時決賽
71、高女	50M	蛙式	· · · · · (共 7 人)	· · · · · 計時決賽
72、高男	50M	蛙式	· · · · · (共 6 人)	· · · · · 計時決賽
73、社女	50M	蛙式	· · · · · (共 5 人)	· · · · · 計時決賽
74、社男	50M	蛙式	· · · · · (共 7 人)	· · · · · 計時決賽
75、女童	100M	仰式	· · · · · (共 11 人)	· · · · · 計時決賽
76、男童	100M	仰式	· · · · · (共 9 人)	· · · · · 計時決賽
77、國女	100M	仰式	· · · · · (共 10 人)	· · · · · 計時決賽
78、國男	100M	仰式	· · · · · (共 17 人)	· · · · · 計時決賽

79、高女	100M	仰式	· · · · · (共 4 人)	· · · · · 計時決賽
80、高男	100M	仰式	· · · · · (共 6 人)	· · · · · 計時決賽
81、社女	100M	仰式	· · · · · (共 4 人)	· · · · · 計時決賽
82、社男	100M	仰式	· · · · · (共 3 人)	· · · · · 計時決賽
83、國女	200M	蛙式	· · · · · (共 6 人)	· · · · · 計時決賽
84、國男	200M	蛙式	· · · · · (共 12 人)	· · · · · 計時決賽
85、高女	200M	蛙式	· · · · · (共 1 人)	· · · · · 計時決賽
86、高男	200M	蛙式	· · · · · (共 1 人)	· · · · · 計時決賽
87、社女	200M	蛙式	· · · · · (共 2 人)	· · · · · 計時決賽
88、社男	200M	蛙式	· · · · · (共 3 人)	· · · · · 計時決賽
89、女童	4x50M	自由式接力	· · · · · (共 2 隊)	· · · · · 計時決賽
90、男童	4x50M	自由式接力	· · · · · (共 7 隊)	· · · · · 計時決賽
91、國女	4x100M	自由式接力	· · · · · (共 4 隊)	· · · · · 計時決賽
92、國男	4x100M	自由式接力	· · · · · (共 7 隊)	· · · · · 計時決賽
93、高女	4x100M	自由式接力	· · · · · (共 2 隊)	· · · · · 計時決賽
94、高男	4x100M	自由式接力	· · · · · (共 4 隊)	· · · · · 計時決賽
95、社女	4x100M	自由式接力	· · · · · (共 0 隊)	· · · · · 計時決賽
96、社男	4x100M	自由式接力	· · · · · (共 2 隊)	· · · · · 計時決賽
97、女童	100M	自由式	· · · · · (共 17 人)	· · · · · 計時決賽
98、男童	100M	自由式	· · · · · (共 27 人)	· · · · · 計時決賽
99、國女	100M	自由式	· · · · · (共 17 人)	· · · · · 計時決賽
100、國男	100M	自由式	· · · · · (共 39 人)	· · · · · 計時決賽
101、高女	100M	自由式	· · · · · (共 5 人)	· · · · · 計時決賽
102、高男	100M	自由式	· · · · · (共 13 人)	· · · · · 計時決賽
103、社女	100M	自由式	· · · · · (共 4 人)	· · · · · 計時決賽
104、社男	100M	自由式	· · · · · (共 8 人)	· · · · · 計時決賽
105、國女	200M	蝶式	· · · · · (共 2 人)	· · · · · 計時決賽
106、國男	200M	蝶式	· · · · · (共 4 人)	· · · · · 計時決賽
107、高女	200M	蝶式	· · · · · (共 1 人)	· · · · · 計時決賽
108、高男	200M	蝶式	· · · · · (共 2 人)	· · · · · 計時決賽
109、社女	200M	蝶式	· · · · · (共 0 人)	· · · · · 計時決賽
110、社男	200M	蝶式	· · · · · (共 1 人)	· · · · · 計時決賽
111、女童	4x100M	自由式接力	· · · · · (共 2 隊)	· · · · · 計時決賽
112、男童	4x100M	自由式接力	· · · · · (共 4 隊)	· · · · · 計時決賽
113、國女	4x200M	自由式接力	· · · · · (共 4 隊)	· · · · · 計時決賽
114、國男	4x200M	自由式接力	· · · · · (共 7 隊)	· · · · · 計時決賽
115、高女	4x200M	自由式接力	· · · · · (共 1 隊)	· · · · · 計時決賽
116、高男	4x200M	自由式接力	· · · · · (共 1 隊)	· · · · · 計時決賽
117、社女	4x200M	自由式接力	· · · · · (共 0 隊)	· · · · · 計時決賽
118、社男	4x200M	自由式接力	· · · · · (共 2 隊)	· · · · · 計時決賽

第三天 10 月 31 日(星期日)

上午 09:00 準時比賽(08:45 開始檢錄)

119、女童	400M	自由式	· · · · · (共 6 人)	· · · · · 計時決賽
120、男童	400M	自由式	· · · · · (共 6 人)	· · · · · 計時決賽
121、國女	400M	自由式	· · · · · (共 14 人)	· · · · · 計時決賽
122、國男	400M	自由式	· · · · · (共 20 人)	· · · · · 計時決賽
123、高女	400M	自由式	· · · · · (共 3 人)	· · · · · 計時決賽
124、高男	400M	自由式	· · · · · (共 6 人)	· · · · · 計時決賽
125、社女	400M	自由式	· · · · · (共 3 人)	· · · · · 計時決賽
126、社男	400M	自由式	· · · · · (共 2 人)	· · · · · 計時決賽
127、女童	50M	仰式	· · · · · (共 16 人)	· · · · · 計時決賽
128、男童	50M	仰式	· · · · · (共 19 人)	· · · · · 計時決賽
129、國女	50M	仰式	· · · · · (共 13 人)	· · · · · 計時決賽
130、國男	50M	仰式	· · · · · (共 21 人)	· · · · · 計時決賽
131、高女	50M	仰式	· · · · · (共 6 人)	· · · · · 計時決賽
132、高男	50M	仰式	· · · · · (共 11 人)	· · · · · 計時決賽
133、社女	50M	仰式	· · · · · (共 5 人)	· · · · · 計時決賽
134、社男	50M	仰式	· · · · · (共 7 人)	· · · · · 計時決賽
135、國女	400M	混合式	· · · · · (共 0 人)	· · · · · 計時決賽
136、國男	400M	混合式	· · · · · (共 9 人)	· · · · · 計時決賽
137、高女	400M	混合式	· · · · · (共 0 人)	· · · · · 計時決賽
138、高男	400M	混合式	· · · · · (共 1 人)	· · · · · 計時決賽
139、社女	400M	混合式	· · · · · (共 1 人)	· · · · · 計時決賽
140、社男	400M	混合式	· · · · · (共 1 人)	· · · · · 計時決賽
141、女童	50M	蝶式	· · · · · (共 8 人)	· · · · · 計時決賽
142、男童	50M	蝶式	· · · · · (共 12 人)	· · · · · 計時決賽
143、國女	50M	蝶式	· · · · · (共 12 人)	· · · · · 計時決賽
144、國男	50M	蝶式	· · · · · (共 26 人)	· · · · · 計時決賽
145、高女	50M	蝶式	· · · · · (共 6 人)	· · · · · 計時決賽
146、高男	50M	蝶式	· · · · · (共 11 人)	· · · · · 計時決賽
147、社女	50M	蝶式	· · · · · (共 6 人)	· · · · · 計時決賽
148、社男	50M	蝶式	· · · · · (共 7 人)	· · · · · 計時決賽
149、國小	(2 男 2 女)	4x50 公尺自由式接力	(共 2 隊)	· · · · 計時決賽
150、國中	(2 男 2 女)	4x100 公尺自由式接力	(共 4 隊)	· · · · 計時決賽
151、高中	(2 男 2 女)	4x100 公尺自由式接力	(共 1 隊)	· · · · 計時決賽
152、社會	(2 男 2 女)	4x100 公尺自由式接力	(共 1 隊)	· · · · 計時決賽
153、國小	(2 男 2 女)	4x50 公尺混合式接力	(共 2 隊)	· · · · 計時決賽
154、國中	(2 男 2 女)	4x100 公尺混合式接力	(共 4 隊)	· · · · 計時決賽
155、高中	(2 男 2 女)	4x100 公尺混合式接力	(共 0 隊)	· · · · 計時決賽
156、社會	(2 男 2 女)	4x100 公尺混合式接力	(共 1 隊)	· · · · 計時決賽

110 年屏東縣運暨公教聯合運動會足球隊職員名單

一、社男

1、牡丹鄉

領隊:潘壯志 教練:邵文賢 管理:蔡志明
陳鴻育 潘彥君 黃朝忠 曾中佑 陳鴻鑫 蔡恩齊 張恒凌 黃俊彥 黃勝雄
黃仁福 潘彥成 張逸昇 黃玉慈 賴忠志 張志偉 蔡華娟

2、東港鎮

領隊:戴忠政 教練:倪祥吉, 陳慶進 管理:潘建州, 黃沛倫
洪品丞 鄭力元 曾龍盛 洪品宇 劉振仕 戴偉任 王琨崑 王柏荃 陳嘉偉
何茂彬 李秉錦 林志翰 鄭志嘉 謝國佑 張建治 伍浩昇 薛盟業 張文斌
曾優 許書緯 謝博宇 蘇裕峰

3、林邊鄉

領隊:阮人哲 教練:張堃元 管理:鄭智宇
阮人哲 鄭智宇 林主恩 鄭詠儒 鄭智易 鄭信安 黃國軒 周俊杰 唐鴻文
柯宗岳 林龍海 陳品憲 蘇禹丞 蘇致宇 趙勝澤 郭家宏 蘇勇成 蔡全順
鄭銘峻 阮一宸

4、南州鄉

領隊:黃忠誠
潘金龍 潘志豪 黃瑞聰 陳炳森 陳建業 陳文瑞 陳文乙 許哲銘 張勝憲
倪榮彬 倪柏瑄 倪文奕 倪天銘 吳秉洵 柯皓騰 郭彥祺 余政洋 黃健榮
潘冠廷 潘志勝

5、春日鄉

領隊:戴文柱 教練:高王添福 管理:高應麒
黃杰 林陞 王元 林晨 白嘉寶 白漢森 吳志華 周陳彥平 邱克華
柯浩雲 孫家齊 陳家祥 陳恩詳 黃世恩 廖雨豪 潘宗皓 蔡振偉 羅皓勻
羅瑞平 王芷涵 林慧雯 陳圓圓

6、獅子鄉

領隊:周英傑 教練:謝晉元 管理:東家榮, 蔡念林
孫齊元 謝志強 湯世傑 梁少華 何志堅 戴啟誠 戴彥堯 孔槐昕 李浩平
湯鈞凱 童金龍 廖俊雄 陳俊祥 張振皓 李恩 張博偉 李浩志 鳳志偉

二、高男 A

1、國立屏中

領隊:陳國祥
林政鑫 陳伯墉 謝佑翔 陳逸 曾建銘 王緯搏 洪敬凱 吳博陞 顧霽恆

2、陸興高中

領隊:鄭志峯 教練:譚汶琳
郭大哲 劉山米 羅孝誠 李恩 黃耀忠

3、來義高中

領隊:陳冠明 教練:林建廷,陳建業
陳祐恩 賴睿忠 丁嘉豪 陳皓 賴玟鉸 林晨星 張勛凱 王駿暉

4、屏北高中

領隊:林宏澤 教練:黃杰
魏佑澂 邱子謙 沈柏宇 許淳皓 邱鈺璋 林家鈞 林聖恩 黃昱凱 曾少凱

5、東港高中

領隊:林榮洲 教練:陳慶進
許書緯 賴翊彰 曾優 洪永宸 劉東翰

三、國男 A

1、陸興高中

領隊:鄭志峯 教練:譚汶琳 管理:林小雲
鄭暉穎 郭大千 謝昊龍 黃恩澤 李揚 李愷翔 許紘銘 郭愈 謝承洋
山亞巖 張騫 詹子恩

2、來義高中

領隊:陳冠明 教練:陳建業,林建廷 管理:周陳彥平
商杰恩 張榮耀 丁家峻 周陳冠偉 樂可艾. 田威 邱井奕 翁皓成 丁佳偉
陳建志 余飛 林子鴻 潘劭恩 法拉屋樂 陳恩

3、東港高中

領隊:林榮洲 教練:洪品丞,陳慶進
賴義橋 楊承閔 周承佑 洪威智 曾英育 張峻豪 邱品亮 方韋傑

4、中正國中

領隊:劉瑞富 教練:薛輝雄 管理:陳建志
李尚宸 陳旭輝 謝竣州 洪啟勝 李柏翰 王閔廷 林川圃 王允宸 朱昱安
徐冠恩 許博勛

5、長治國中

領隊:送銘池 教練:鄭友欽,黃杰 管理:黃永志
白良駿 邱昆澤 盧進偉 陳致誠 劉凱鈞 連哲緯 陳冠捷 楊晉安 林俊漢
陳致維 李堉驂 鄭弘翊 陳秉瀚 黃宏暉 莊智丞 王寬威

6、瑪家國中

領隊:印永生 教練:石欣怡,高世傑 管理:黃仕典
葉誠鴻 張程偉 林浚祐 曾塞特 潘丞宥 莊約瑟 馮家寶 孫宇晨 石翊杰
阿波羅· 謝昱葦 童雅各 吳橙宥 吳羽倫 黃語昊
李達克

7、牡丹國中

領隊:郭瓊揚 教練:楊峻秋 管理:鄧俊臣
張帛丞 黃以杰 方威 溫家寶 曾偉安 黃恩宥 林權至 鍾浩天 陳宏逸

四、國女 A

1、陸興高中

領隊:鄭志峯 教練:林小雲 管理:譚汶琳
黃鈺婷 鍾欣凌 張君涵 張舒凱 謝嘉禎 李瑞熙 陳子柔

2、中正國中

領隊:劉瑞富 教練:薛輝雄 管理:陳建志
廖蜜亞 劉瑞苓 李玉涵 馮佩瑄 胡容瑋 林以芹

3、林邊國中

領隊:李惠瓊 教練:鄭信楨
陳昱忻 鄭淑妤 李家瑩 陳俐溱 郭鈺馨 鄭荏云

4、泰武國中

領隊:林俊傑 教練:何啟聖 管理:謝清元
鍾愛佳 周翊萱 劉喬欣 鍾晴 范李靚 林晨曦 蕭丞旻 湯芷萱 鄭欣芽
蕭丞

五、小男 A

1、屏東市

領隊:鍾炳雄 教練:劉俊概,謝素慧 管理:鍾健琅
潘建喆 黃子河 李承哲 康志瀚 錢群皓 吳旻樺 顧霽勻 林柏村 吳宇善
何承祐 王翊安 林群恩 宋承哲 麥嘉愷 黃翊睿 黃永勝

2、牡丹鄉

領隊:陳宏圖 教練:郭元俊,陳鴻育
陳聖楷 謝昊克 賴宇恩 黃爵 鍾承威 陳峻祐 張辰軍 李靖淳 吳羽薇
謝昊全

3、來義鄉

領隊:模俐諾.卡札妮嵐 教練:周田誠弘,鄔米.魯夫契 管理:蔡保生
呂諾亞 林東燦 陳聖恩 黃荃煒 王昊 紀璽恩 周宇翔 陳騏恩 周雅翰
林承佑 連霓昊 田宗盛 杜亞斯 田于漢 蔡語恩 郭揚恩

4、長治鄉

領隊:曾昆寶 教練:吳宏益,郭嘉欽 管理:鍾芸麗
鄭光宏 林守丞 沈以恩 盧恩昱 吳承勳 蘇啟揚 吳隆億 白漢韋 吳泮霖
林冠睿 曾楷程 吳彥呈

5、春日鄉

領隊:林伯奇 教練:傅淑慧,周明仁
陳榮 高昇 柯承恩 林齊恩 許桀一 陳品程 劉王唯安 夏貫語 伍冠忠
方瀚 伍嵌良

6、泰武鄉

領隊:賴慶安 教練:丹尼爾,楊美娟 管理:陳椿樺
陳子凡 高唯中 伊布恩·塔里亞蘭 邱家恩 江昱德 郭祥霖 張鑫皓 林家同 許柏霖

7、獅子鄉

領隊:趙炳詠 教練:廖曉芬,陳昭成 管理:藍美慧
李丞浩 黃亞瑟 劉恩家 吳世宣 陳謹寬 山柯亞伯 山宥巖 張容輔 余凱熙
余誠瀚 陳尚澤 湯正龍 柳以樂 黃以峰

8、萬丹鄉

領隊:余美瑩 教練:倪祥吉,郭丁豪 管理:余剛式
陳柏安 郭柏亨 簡佑霖 黃禹晨 李駿瑞 鄭凱謙 鄭暉瀚 黃暉翔 簡佑翰
顏晨旭 李振濤 高榮淞 黃彥瑜 曾子源 黃楷恩 王新盛

9、潮州鎮

領隊:林群智 教練:廖漢生 管理:翁大淵
黃衍普 許至廷 辛駿鴻 劉展碩 高丰 廖沛亞 方冠期 林皇諺 鍾承希
潘承駿 莊裕安 孔令皇 魏雋喆 李柏岑

10、鹽埔鄉

領隊:林淑芳 教練:潘貞儀 管理:張玉佩
林子恆 羅允謙 吳天禾 陳昱愷 陳品澤 邱弈綸 藍宇呈 鄒宗宸 許鈞凱
鍾季剛 柯羽陽 余承祐 呂姜毅 陳泓廷 藍宇邦 黃貫樞

六、小女 A

1、來義鄉

領隊:模俐諾.卡札妮嵐 教練:周田誠弘,鄔米.魯夫契 管理:李恩賜
尤涔晞 卓苡安 胡妙妃 呂艾蓁 武子心 林芯婭 馮珍熙 呂亦菲 周樂樂
潘唯僑 高巧樂 陳乙秀 陳潔

2、春日鄉

領隊:林伯奇 教練:傅淑慧,周明仁
林恩昕 陳佳馨 曾曼玲 葉妤巧 吳詒婷 湯偲唯 蔡子沂 盧樂晴 張宜薰
余俞瑩 馮羽蕎

3、高樹鄉

領隊:黃素英 教練:楊志仁 管理:杜以安
洪心卉 練尹弦 林芷琳 王以晴 傅可涵 洪心蕾 尤恩祈 李芊雨 尤恩希
洪心亞

4、獅子鄉

領隊:趙炳詠 教練:廖曉芬,陳昭成 管理:朱志鴻
陳元元 陳子芸 許沐恩 朱芷若 賴妍芯 柯思亭 卓妤芹 羅巧芯 花巧寧
謝芷涵 柯思璇 阮欣雱 何詠芯 陳馨 周韻儀

5、萬丹鄉

領隊:余美瑩 教練:倪祥吉,郭丁豪
黃羽澎 簡佑璇 林育穎 李崙臻 陳蕙琳 王子茜 林妍儒 林玉怡 李若帆
林衣彤

6、鹽埔鄉

領隊:林淑芳 教練:潘貞儀 管理:張玉佩
李佩瑄 方喬堯 黃姿燕 黃靖瑜 陳于萱 鄭洵 藍詩玳 許瑞宜 林品吟
林書瑩 彭筠喬 林昀靚 楊憫慈 林芷萱 吳咨倩 陳姿昀

七、小男 B

1、屏東市

領隊:黃拓榮 教練:李啟瑞,薛輝雄 管理:陳長盛
林微靛 溫泉 吳睿迪 董緒漆 柯以勒 陳元昕 陳永銓 巴永坤 廖禹翔
潘宥福 范凱恩 江鑫偉 楊子言 馮庭儀 林子庭 林妤駟

2、牡丹鄉

領隊:周淑琴 教練:戴秋松,楊奕德
張維丞 陳杰瑞 謝雨翔 周祈侑 洪仲堯 林昊毅 鍾愷辰 葉允樂 林肯
林帛喬 潘政杰 潘元澤 陳希

3、泰武鄉

領隊:潘正憲 教練:林瑞陽,鳳志偉 管理:涂志雄
羅辰昊 謝政廷 高駿 魏宇翔 莊邱秦桓 張理安 白奕飛 孔祖元 徐天佑
曾誠星 閻德烈 涂亮星 麥樂 陳昊 林宇翔

4、獅子鄉

領隊:吳明宗 教練:韋念慈,顏佳儀 管理:張詠捷
魯丞威 田宸宥 歐以樂 柯侑均 范育成 朱文宣 尤齊 魯浩恩 戴約翰
歐以恩 田宸翼 范駿瀚 柯侑恩

八、國男B

1、來義高中

領隊:陳冠明 教練:周陳彥平,林建廷 管理:陳建業
紀紹翔 甫承佑 鍾羽聖 呂垣成 邵騏 潘科材 洪丞俊 謝兆恩 林晨睿
鍾橋碩 石俊恆 林家丞 謝宇勝

2、東港高中

領隊:林榮洲 教練:洪品丞,陳慶進
林穎泰 簡宇祥 吳秉鴻 呂泓諭 林穎杰 林冠穎 胡宇晏 林銘洋

九、高男B

1、來義高中

領隊:陳冠明 教練:周陳彥平,林建廷
石柏祥 蔡柏安 葉正安 江文威 陳自強 戴聖恩 劉振翔

110 年屏東縣運暨公教聯合運動會足球比賽名單

一、社男組

- 牡丹鄉：陳鴻育 潘彥君 黃朝忠 曾中佑 陳鴻鑫 蔡恩齊 張恒凌 黃俊彥 黃勝雄
黃仁福 潘彥成 張逸昇 黃玉慈 賴忠志 張志偉 蔡華娟
- 東港鎮：林志翰 鄭志嘉 謝國佑 張建治 伍浩昇 薛盟業 張文斌 曾優 許書緯 謝博宇
蘇裕峰 洪品丞 鄭力元 曾龍盛 洪品宇 劉振仕 戴偉任 王琨崑 王柏荃
陳嘉偉 何茂彬 李秉錦
- 林邊鄉：阮人哲 鄭智宇 林主恩 鄭詠儒 鄭智易 鄭信安 黃國軒 周俊杰 唐鴻文
柯宗岳 林龍海 陳品憲 蘇禹丞 蘇致宇 趙勝澤 郭家宏 蘇勇成 蔡全順 鄭銘峻
阮一宸
- 南州鄉：潘金龍 潘志豪 黃瑞聰 陳炳森 陳建業 陳文瑞 陳文乙 許哲銘 張勝憲
倪榮彬 倪柏瑄 倪文奕 倪天銘 吳秉洹 柯皓騰 郭彥祺 余政洋 黃健榮
潘冠廷 潘志勝
- 春日鄉：黃杰 林陞 王元 林晨 白嘉寶 白漢森 吳志華 周陳彥平 邱克華 柯浩雲
孫家齊 陳家祥 陳恩詳 黃世恩 廖雨豪 潘宗皓 蔡振偉 羅皓勻 羅瑞平
王芷涵 林慧雯 陳圓圓
- 獅子鄉：孫齊元 謝志強 湯世傑 梁少華 何志堅 戴啟誠 戴彥堯 孔槐昕 李浩平
湯鈞凱 童金龍 廖俊雄 陳俊祥 張振皓 李恩 張博偉 李浩志 鳳志偉

二、高男組

- 國立屏中 A：林政鑫 陳伯墉 謝佑翔 陳逸 曾建銘 王緯搏 洪敬凱 吳博陞 顧霽恆
- 陸興高中 A：郭大哲 劉山米 羅孝誠 李恩 黃耀忠
- 來義高中 A：陳祐恩 賴睿忠 丁嘉豪 陳皓 賴玟鉸 林晨星 張勳凱 王駿暉
- 來義高中 B：石柏祥 蔡柏安 葉正安 江文威 陳自強 戴聖恩 劉振翔
- 屏北高中 A：魏佑激 邱子謙 沈柏宇 許淳皓 邱鈺璋 林家鈞 林聖恩 黃昱凱 曾少凱
- 東港高中 A：許書緯 賴翊彰 曾優 洪永宸 劉東翰

三、國男組

- 陸興高中 A：山亞巖 張騫 詹子恩 鄭暉穎 郭大千 謝昊龍 黃恩澤 李揚 李愷翔 許紘銘
郭愈 謝承洋
- 來義高中 A：商杰恩 張榮耀 丁家峻 周陳冠偉 樂可艾 法拉屋樂 田威 邱井奕 翁皓成
丁佳偉 陳建志 余飛 林子鴻 潘劭恩 陳恩
- 來義高中 B：紀紹翔 甫承佑 鍾羽聖 呂垣成 邵騏 潘科材 洪丞俊 謝兆恩 林晨睿
鍾橋碩 石俊恆 林家丞 謝宇勝
- 東港高中 A：賴義橋 楊承閔 周承佑 洪威智 曾英育 張峻豪 邱品亮 方韋傑
- 東港高中 B：林穎泰 簡宇祥 吳秉鴻 呂泓諭 林穎杰 林冠穎 胡宇晏 林銘洋

中正國中 A：李尚宸 陳旭輝 謝竣州 洪啟勝 李柏翰 王閔廷 林川圃 王允宸 朱昱安
徐冠恩 許博勛

長治國中 A：白良駿 邱昆澤 盧進偉 陳致誠 劉凱鈞 連哲緯 陳冠捷 楊晉安 林俊漢
陳致維 李琦駿 鄭弘翊 陳秉瀚 黃宏暉 莊智丞 王寬威

瑪家國中 A：葉誠鴻 張程偉 林浚祐 曾塞特 潘丞宥 莊約瑟 馮家寶 孫宇晨 石翊杰
阿波羅·李達克 謝昱葦 童雅各 吳橙宥 吳羽倫 黃語昊

牡丹國中 A：張帛丞 黃以杰 方威 溫家寶 曾偉安 黃恩宥 林權至 鍾浩天 陳宏逸

四、國女組

陸興高中 A：黃鈺婷 鐘欣凌 張君涵 張舒凱 謝嘉禎 李瑞熙 陳子柔

中正國中 A：廖蜜亞 劉瑞苓 李玉涵 馮佩瑄 胡容瑋 林以芹

林邊國中 A：陳俐臻 郭鈺馨 鄭荏云 陳昱忻 鄭淑妤 李家瑩

泰武國中 A：鍾愛佳 周翊萱 劉喬欣 鍾晴 范李靚 林晨晞 蕭丞旻 湯芷萱 鄭欣芽
蕭丞

五、小男組

屏東市 A：潘建喆 黃子河 李承哲 康志瀚 錢群皓 吳旻樺 顧霽勻 林柏村 吳宇善
何承祐 王翊安 林群恩 宋承哲 麥嘉愷 黃翊睿 黃永勝

屏東市 B：林微靨 溫泉 吳睿迪 董緒濛 柯以勒 陳元昕 陳永銓 巴永坤 廖禹翔
潘宥福 范凱恩
江鑫偉 楊子言 馮庭儀 林子庭 林好駟

牡丹鄉 A：陳聖楷 謝昊克 賴宇恩 黃爵 鐘承威 陳峻祐 張辰軍 李靖淳 吳羽薇
謝昊全

牡丹鄉 B：張維丞 陳杰瑞 謝雨翔 周祈侑 洪仲堯 林昊毅 鍾愷辰 葉允樂 林肯
林帛喬 潘政杰
潘元澤 陳希

來義鄉 A：呂諾亞 林東燦 陳聖恩 黃荃煒 王昊 紀璽恩 周宇翔 陳騏恩 周雅翰
林承佑 連霓昊 田宗盛 杜亞斯 田于漢 蔡語恩 郭揚恩

長治鄉 A：鄭光宏 林守丞 沈以恩 盧恩昱 吳承勳 蘇啟揚 吳隆億 白漢韋 吳泓霖
林冠睿 曾楷程 吳彥呈

春日鄉 A：陳榮 高昇 柯承恩 林齊恩 許桀一 陳品程 劉王唯安 夏貫語 伍冠忠 方瀚
伍崧良

泰武鄉 A：陳子凡 高唯中 伊布恩·塔里亞蘭 邱家恩 江昱德 郭祥霖 張鑫皓 林家同
許柏霖

泰武鄉 B：羅辰昊 謝政廷 高駿 魏宇翔 莊邱秦桓 張理安 白奕飛 孔祖元 徐天佑
曾誠星 閻德烈 涂亮星 麥樂 陳昊 林宇翔

獅子鄉 A：李丞浩 黃亞瑟 劉恩家 吳世宣 陳謹寬 山柯亞伯 山宥巖 張容輔 余凱熙
余誠瀚 陳尚澤 湯正龍 柳以樂 黃以峰

獅子鄉 B：魯丞威 田宸宥 歐以樂 柯侑均 范育成 朱文宣 尤齊 魯浩恩 戴約翰
 歐以恩 田宸翼 范駿瀚 柯侑恩

萬丹鄉 A：陳柏安 郭柏亨 簡佑霖 黃禹晨 李駿瑞 鄭凱謙 鄭曄瀚 黃曄翔 簡佑翰
 顏晨旭 李振濤 高榮淞 黃彥瑜 曾子源 黃楷恩 王新盛

潮州鎮 A：黃衍普 許至廷 辛駿鴻 劉展碩 高丰 廖沛亞 方冠期 林皇諺 鍾承希
 潘承駿 莊裕安 孔令皇 魏雋喆 李柏岑

鹽埔鄉 A：林子恆 羅允謙 吳天禾 陳昱愷 陳品澤 邱弈綸 藍宇呈 鄒宗宸 許鈞凱
 鍾季剛 柯羽陽 余承祐 呂姜毅 陳泓廷 藍宇邦 黃貫樞

六、小女組

來義鄉 A：林芯姪 馮珍熙 呂亦菲 周樂樂 潘唯僑 高巧樂 陳乙秀 陳潔 尤澔晞
 卓苡安 胡妙妃 呂艾蓁 武子心

春日鄉 A：林恩昕 陳佳馨 曾曼玲 葉妤巧 吳諮婷 湯偲唯 蔡子沂 盧樂晴 張宜薰
 余俞瑩 馮羽蕎

高樹鄉 A：洪心卉 練尹弦 林芷琳 王以晴 傅可涵 洪心蕾 尤恩祈 李芊雨 尤恩希
 洪心亞

獅子鄉 A：陳元元 陳子芸 許沐恩 朱芷若 賴妍芯 柯思亭 卓妤芹 羅巧芯 花巧寧
 謝芷涵 柯思璇 阮欣零 何詠芯 陳馨 周韻儀

萬丹鄉 A：李崙臻 陳蕙琳 王子茜 林妍儒 林玉怡 李若帆 林衣彤 黃羽澎 簡佑璇
 林育穎

鹽埔鄉 A：李佩瑄 方喬堯 黃姿燕 黃靖瑜 陳于萱 鄭洵 藍詩玆 許瑞宜 林品吟
 林書瑩 彭筠喬 林昀靚 楊憫慈 林芷萱 吳咨倩 陳姿昀

足球比賽秩序表

比賽日期：110年11月13-14日(社男組)

110年11月6、13-14日(高中、國中、國小組)

比賽場地：屏東縣立東港高中(社男組-戊)、

屏東縣立長治國中(高中、國中、國小組-甲乙丙丁)

社男組：6隊取4名

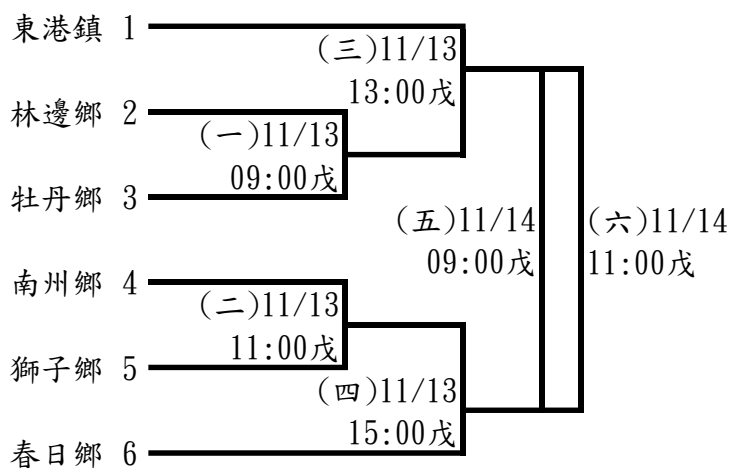

高男組：6隊取4名

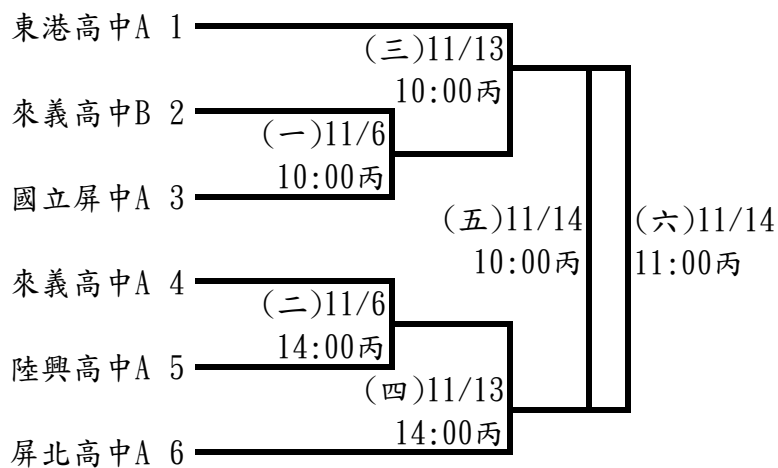

國男組：9隊取6名

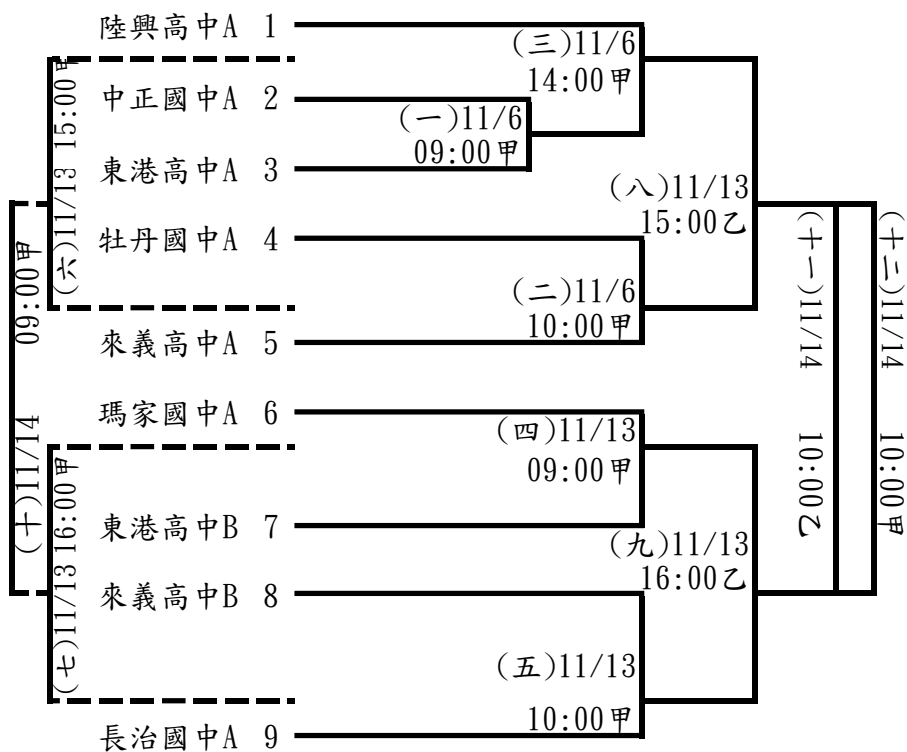

國女組：4隊取2名

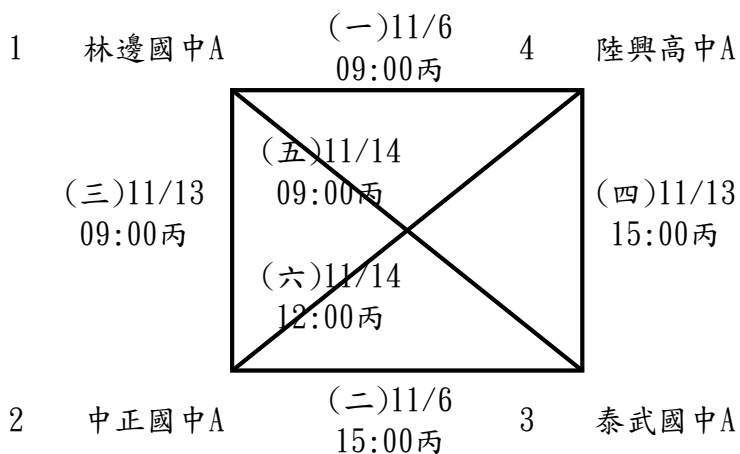

小男組：14隊取6名

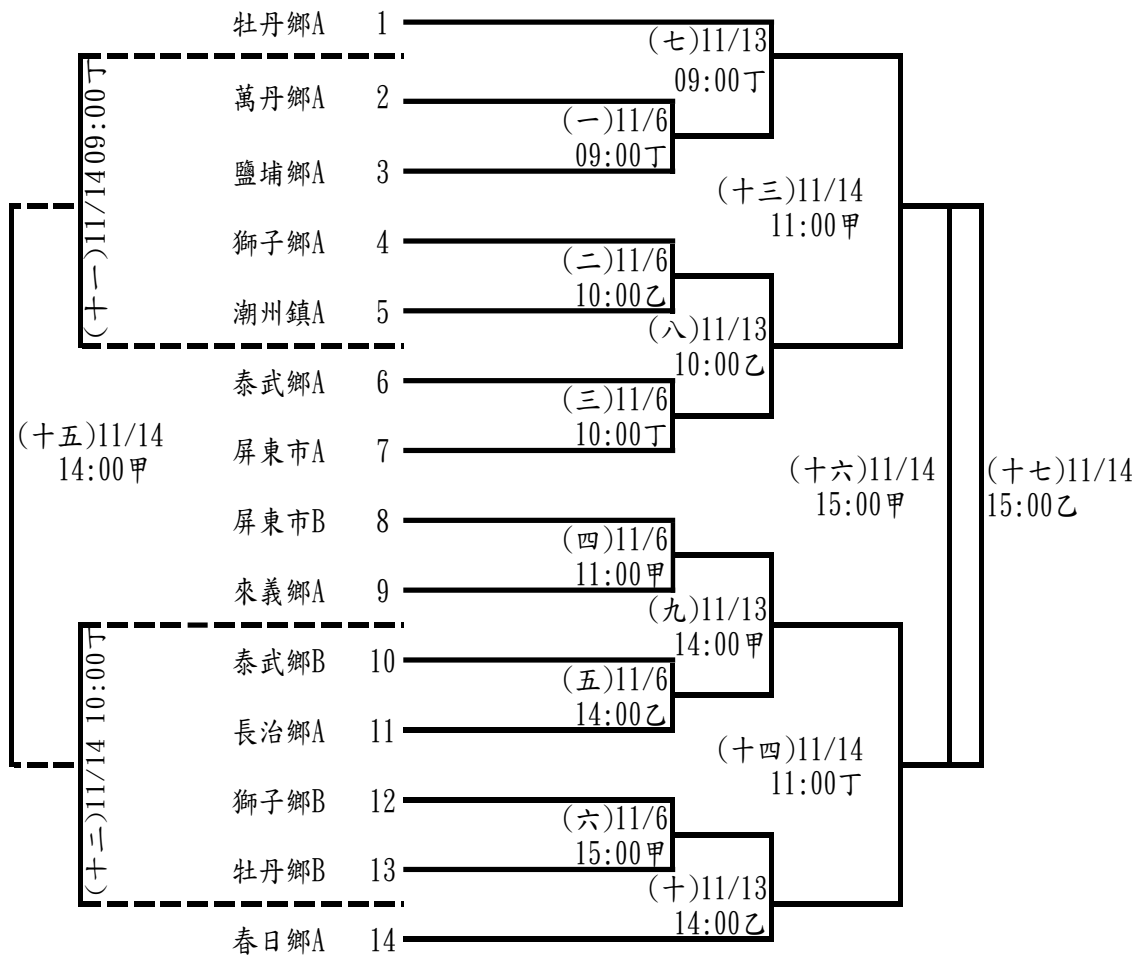

小女組：6隊取4名

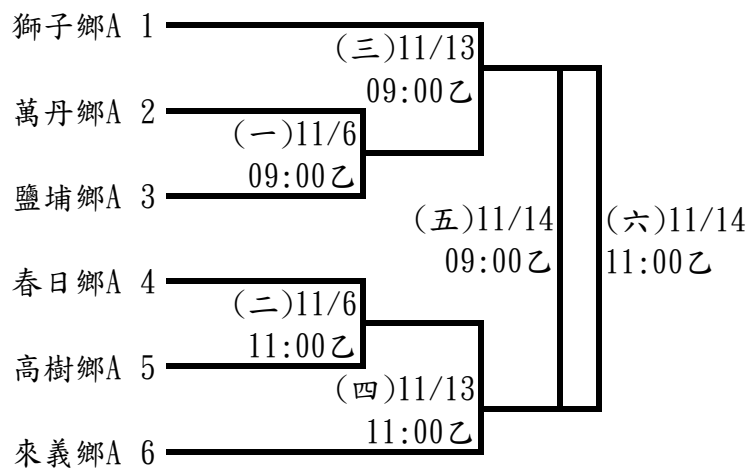

110年屏東縣運暨公教聯合運動會籃球隊職員名單

一、社男

1、屏東市

領隊:陳家和 教練:王憲嘉
林韋翰 張之銘 劉傳孝 郭柏昕 梁庭睿 龐鈞 許元鴻 張景翔 黃國銘
林亮宇 陳力睿 黃仲誼 黃柏竣 鹿逸宙 吳東樺

2、三地門鄉

領隊:陳忠雄 教練:陳凱文 管理:孫志豪
高志鴻 吳政威 林王育章 羅智傑 許皓擇 田劭軍 曾偉凡 徐仕宏 江肯杰
巴扎克.
潘念祖 王逸帆 朱宓彥 賴彥宏 得瑪拉嵐 陳育恩 施江昊 唐紹琦 黃浩然
特

3、內埔鄉

領隊:鍾慶鎮 教練:林聰維
葉正隆 陳正源 曾晨威 鍾明翰 李振洋 廖展賢 鍾昫廷 沈義郎 蔡明翰
吳子權 林佳勳 邱子儒 邱子叡 黃俊榮 張友齊

4、竹田鄉

領隊:陳仕貴 教練:陳亭羽 管理:李士權
陳岳帆 呂品彥 李柏寬 謝承昱 潘柏安 潘柏辰 吳恩齊 羅成佑 陳光榮
陳茂榮 張智仁 黃昭偉

5、牡丹鄉

領隊:潘壯志 教練:白慶漢 管理:劉敏慧
法路勇
黃英凱 陳人和 許皓維 周祐民 克.拉拉 盧彥辰 劉瑋恩 許永宏 郭家治
福灣
潘宣任 邱榮主 黃瑞恩 許皓哲 張瑋帆 林奕佑

6、里港鄉

領隊:林松茂 教練:石志清 管理:朱哲賢
林子宸 余峻偉 石真魁 李冠穎 林鈺祐 張子謙 劉柏佑 江金樺 許峰華
賴冠祐 陳良傑 張聖祐 陳柏均 鄭宇志 孫啟翰 余咨炫 吳昱昇 巫承縊

7、來義鄉

領隊:徐志宏 教練:戴自強 管理:魏學成
徐仕宏 藍榮昇 許冠文 沈思緯 董子皓 魏家偉 高約翰 馬天翔 江瑞杰
王正翰 葉翔智 溫翔恩 曾尚豪 趙紹宏 馮煜盛 廖士軒

8、東港鎮

領隊:許玉賢 教練:黃凱鈺 管理:黃惠如

林杭濤 陳金茂 葉學傑 李兆振 王瑞翼 楊詠偉 鄭世文 蔡鎮嶽 林咏諒
李能偉 黃英賢 張典佑 周季璿 王信閔 楊楓彬 葉宗庭 許玉賢 許景竣

9、林邊鄉

領隊:呂芳南 教練:蕭家揚 管理:陳宛薰
黃雲陞 陳宏杰 洪建豪 郭志豪 蔡全順 徐英哲 曹正群 陳世憲 葉其縉
葉柏皓 陳非 林裕庭 曹家翔 蔡惟仁 張冠銘 徐智偉 曾國飛

10、南州鄉

領隊:黃豐吉 教練:張晏銘 管理:黃淑芬
王韋智 張家瑋 張朝閔 陳騰宇 林家維 林郁軒 陳彥廷 蘇祐慶 孫長元
林俊宏 朱佑蔚 黃啓銘 陳羿廷 洪偉倫 張晏銘 蘇子桀 王柏清

11、恆春鎮

領隊:姚東波 教練:吳柏叡, 胡德政 管理:黃恆裕
張凱傑 秦立峰 徐偉庭 董士豪 楊廷毅 潘建樺 李睿騰 蘇明謙 張建民
陳家慶 朱耕弘 陳政翰 陳昱中

12、春日鄉

領隊:柯自強 教練:王鵬輝 管理:戴慧芳
林俊哲 林舜宇 柯自強 許仲豪 陳杰 王志華 白中皇 白志偉 白峻杰
李曾承皓 周傑恩 林智羽

13、泰武鄉

領隊:邱登星 教練:潘成偉 管理:鍾世凱
鍾世豪 梁駿彥 鄧大師 高子安 白洛威 湯駿寶 林國豪 鄭俞 蔡少齊
蔡義雄 陳至昕 潘成偉

14、新園鄉

教練:黃竹位
黃竹位 胡孝全 黃奕中 曾裕衡 張庭彰 周俊廷 陳螢叡 陳園諭 饒峻銘
陳重佑 謝峯凱 邱冠權 林泓元 蕭紘宏 陳昱志 洪振和

15、獅子鄉

領隊:周英傑 教練:張元鑫 管理:朱元龍
張元鑫 梁少華 洪偉文 李岳軒 杜晨陽 宋謙威 黃霈文 洪家郡 黃羿文
許鈞源 余凱恩 鍾凱聖 田皓 江子軍 李盛文 杜晨洲

16、萬丹鄉

領隊:黃讚發 教練:林保源, 洪啟超 管理:張智銘
陳霈霖 呂政珉 劉學晉 蔡侑程 李明和 黃昱愷 蕭承訓 穆杰辰 張宇舜
陳奕嘉 謝家驊 劉學謙

17、瑪家鄉

領隊:李中興 教練:潘俊呈 管理:高周玉林

曾俊衛 蔡易展 王有成 潘黎陽 伊正 邱亞倫 何家浚 吳皓文 朱俊傑
林浩維 巴諾以 陳書齊 陳克軍 劉存晏 巴晨宇

18、潮州鎮

領隊:蘇文旭 教練:邱建彰 管理:鍾語綦
王友津 林哲正 李俊緯 李國鴻 劉建彰 許修源 林星濤 曾昱傑 鍾志延
鍾明樺 何文祥 潘文正 吳孟政

19、霧台鄉

領隊:杜正吉 教練:杜正雄
杜繼宗 尤應傑 柯宏恩 麥劭雍 何寧 柯徨薰 顏俊偉 曾立忠 杜宗捷
宋豪 杜邵軒 杜頌元 包弘恩

20、麟洛鄉

領隊:張振軒 教練:邱志憲 管理:邱彥勳
鄭智維 鄭智明 蕭勝隆 陳俊舜 何彥廷 陳彥宇 謝京翰 徐士為 林智仁
戴毓成 戴毓均 林宜軒 曾聖洳 陳冠豪 陳冠廷

21、屏科大

領隊:戴昌賢 教練:楊懿仁
楊宗宏 許文龍 李正弘 湯君明 許遠哲 彭鴻彬 蔡冠宇 陳慶昇 黃冠凱
黃穎宏 許建智 郭庭佑 呂乙至 黃鵬翰 李冠霆 蘇聖文

22、屏東大學

領隊:古源光 教練:林揚軒, 黃任閔 管理:翁廷松
盧祈安 蔡亞軒 吳明緯 林鈺毅 林佑津 潘念龍 李姚嶸恩 張宇恩 李天翔
宋俊榮 楊鈞凱 李柏霆 謝寶慶 袁瑋辰 石騰 黃煒捷 尤承恩 伊磊斯巴
瓦瓦隆

23、大仁科大

領隊:郭代璜 教練:洪聖德 管理:葉丁嘉, 謝佩宜
鍾松林 沈俊廷 郭利安 羅俊杰 柳漢欽 楊俊熙 陳凱銘 高沐恩 陳峻桓
馮家承 力俊宏 顏振哲 黃子軒 陳元斌 陳元平 林伯羽 陳榮恩 胡恩

二、社女

1、屏東市

教練:李志杰
李雅晴 何昕潔 曾雅鈴 李姿華 范于欣 邱敬涵 林子嘉 尹材雲 蘇郁茜
鄭惠臨 林雅庭 鄭宜芳 陳彥臻 曾意琴 陳琬珊

2、三地門鄉

領隊:張利惠 教練:林宏建 管理:何梅惠, 林家豪
陳薇妮 柯祖筠 何欣 李雯 桐燕臻 謝恩惠 賴瑞怡 鄭慧茹 鄭曼靜
陳鈞諾 莊妍晰 杜皓君 呂瑞婷 潘韋如 巴哈哪

3、牡丹鄉

領隊:潘壯志 教練:周富錄 管理:劉敏慧
周思婷 簡寶玲 周思華 李安琪 李恩屏 葉吳佳君 于嘉瑩 陳子柔 郭恩熙
周家萱 陳靚 蔡華娟 潘語恩 潘芊芷 林思函

4、獅子鄉

領隊:周英傑 教練:張元鑫 管理:楊書怡
東哲欣 施雅婷 方淑慧 朱芷君 柯思琪 曾嘉苓 敬陸珂·阿薩
姚以柔 花鈺婷 石昕蕙 蔣念華 許瑞琦 許雅莉 恩 蔡依蓉 陳佳好

5、瑪家鄉

領隊:董賢明 教練:湯賢良 管理:雷京瑜
柯伊馨 柯語柔 麥綺庭 陳琳 溫伊庭 陳薇筑 馮郁 歐翔羚 林書好
鄭培儀 呂芊芊 林爾婷

6、屏科大

領隊:戴昌賢 教練:楊懿仁
王國蘋 陳娣伶 蕭又慈 朱芷嫻 李雨蓁 李羿 呂文芸 林佩萱 黃子珊
張依恩 林育汝 詹芷瑄 郭彥亭 劉奕君 邱婷喻

7、美和科大

領隊:翁順祥 教練:李依蓓, 顏君彰
陳千惠 許可欣 許可微 吳嘉怡 莊陳琳 潘伊辰 蔡幸瑜 蔡幸瑄 連婕雯
張雅琴

三、高男

1、國立屏中

領隊:陳國祥 教練:楊旭弘, 鍾積慶 管理:趙翊弼
陳彥廷 郭子儀 孟政諺 涂瑜杰 江偉銘 江韋成 蕭邦奕 陳宇丞 李威
洪崙華 伍逢諭 劉朝璋 王啟安 郭峻瑋 成家帆 蕭晟傑

2、國立潮中

領隊:林逸文 教練:邱建彰
劉子睿 白乙峰 劉恩家 莫華飛 陳亭丰 傅智榮 胡瑞升 布拉魯·洋·達里 札瑪·祿
力亞斯· 吳哲亨 林志龍 庫 璞峻岸

3、恆春工商

領隊:蔡俊彥 教練:蔡僑宗 管理:尤于鴻

葉子傑 吳銘峻 吳則賢 康家榮 戴銘坤 陳柏諭 張捷 陳俞任 吳元愷
尤哲勳 詹棋安 陳威豪 楊子億

4、東港海事

領隊:林明山 教練:賴廷耀
黃士耀 許宏樑 林煜 潘思翰 楊振翔 孔佑宸 沈昱賢 洪丞業 鄭宗哲
李鈞民 蔡宇宸

5、佳冬高農

領隊:林鴻源 教練:林信安 管理:趙家賢
黃昱榮 陳冠佑 黃柏勝 陳建國 陳凱達 林琨茂 黃翌宸 蔡宇翔 林益維
施又銘 楊鈞傑 葉志偉 倪宏維 聶凱桔 顏孝儒

6、美和高中

領隊:王致皓 教練:黃裕昌 管理:林巧婕, 郭馥瑜
李奕翰 胡富斌 宋哲銘 王孟軒 陳柏瑜 施皓仁 郭杰恩 林界余 蘇靖傑
謝孟安 潘思源 王承宇 賴聖恩 李孟熹 徐彥鈞 李胥閔

7、屏榮高中

領隊:徐福祥 教練:鍾鈞凱 管理:劉惠茹
鄭智中 孫聖凱 賴謙榮 陳邵恩 蕭智營 黃泳霖 林展毅 許明哲 林仁鉉
鄭雲浩 吳晨豪 郭哲愷 康藝瀚 簡志軒 陳明華 劉騏源 劉文凱 葉凱晨

8、民生家商

領隊:范文忠 教練:鄭亘宏 管理:豐悅如
郭天佑 羅叡勤 謝洪韋 王承宇 冉皓 林佳龍 董磊 邱建融 黃書鑫
黃焯芫 李威緻 黃昱綸 王宏恩 蘇梓欽 潘龍 賴詠威 林峻毅 蘇翊豪

9、屏東高工

領隊:柯朝塗 教練:鄧仲廷
吳瓏隆 詹子翔 林京漢 洪宜強 蘇凱廷 杜元帥 蔡佳龍 宋恩 簡廷祐
郭晨睿 陳昱安 彭立帆 蔡伯恩 周展毅 黃冠鈞 蔡建章 余裕德 李忠霖

10、來義高中

領隊:陳冠明 教練:江肯杰 管理:蘇茗瑜
陳崇劭 廖啟源 黃偉柏 劉翰霖 呂維 宗炫頡 李軍 曾翊豪 伍諾亞
周昱成 吳毅泓 張志誠 高聖恩 潘文福

11、屏北高中

領隊:林宏澤 教練:何寶康 管理:潘珮珊
李明原 戴浩哲 唐宇辰 莊宸 杜瑜浩 盧啟恩 曾喆 蘇元浩 張哲維
許正亮 高董崢 索宇帆 許正泓 吉重恩 謝聖恩

四、高女

1、國立屏女

領隊:楊榮豐 教練:蘇郁茜
張瑋庭 黃翊庭 張芝菱 邱培恩 陳星伶 陳羿誼 邱蘭婷 湯珊珊 周上品
鄭親榆 劉佩好

2、佳冬高農

領隊:林鴻源 教練:鄧竹君 管理:林信安
李慧嘉 鄭韻璇 蔡佩汝 劉紋瑄 王秀文 陳銀杏 張雅琴 胡宇靚 謝佩芳
陳熾恩

3、美和高中

領隊:王致皓 教練:申仕政
黃奕甄 陳怡臻 王俞喬 李宇芹 林欣平 陳志玲 趙于萱 吳昕恩 葉欣揚
郭馥瑜 林巧婕

4、屏榮高中

領隊:徐福祥 教練:劉惠茹 管理:鍾鈞凱
邵佳禎 林靖珈 葛欣茹 郭芳君 譚筑護 王羿綦 黃佩瑜 韓家欣 吳岱瑾
黃苡甄 潘紀勻 袁雅雯 陳詩琴 賴怡如 鄭安淇 吳庭瑜 江羽婷

5、民生家商

領隊:范文忠 教練:豐悅如 管理:鄭亘宏
林婷瑄 周郁穎 藍可欣 胡芷琳 田歆 王亦欣 徐瑋琪 邱心慧 周芝羽
鄭穎 潘秀鑾

6、屏東高工

領隊:柯朝塗 教練:呂建宏, 江志偉 管理:陳玫秀
吳佳芸 溫妤涵 林嘉芸 錢孟亭 黃楷庭 莊婕 陳妍霓 許喻嬪 黃子恩
古鈺婷 呂雅雯 林宛蓉 楊雅婷

7、屏北高中

領隊:林宏澤 教練:羅嫻 管理:蔡典玉
胡靜怡 周冠鈺 陳虹嫻 陳詩婷 楊心予 王芯卉 杜潔儀 馬羽諾 王禹喬
張恩希 余芷萱 王禹甯

五、國男

1、美和高中

領隊:王致皓 教練:曾興民
潘睿哲 李承恩 趙奕喆 王鈺凱 劉育宥 鄭丞左 林少羿 蕭宇翔 黃泯諺
曹瑞倫 郭喬宇 劉禹任 陳君碩 邱以勒 游睿恩

2、明正國中

教練:巴子晨,王保盛

林濬紘 翁傳閔 董柏漢 鄭宇恆 陳威甫 陳楷太 簡愷鎰 王家樂 湯允斌
羅英佑 許政國 趙佑臣 鄔元祥 黃宸楷 陳冠宏 黃羿少

3、中正國中

領隊:劉瑞富 教練:韓光雲 管理:黃凱鈺

林彧珩 張祐寧 徐薪凱 霍奕儒 宋喆安 陳昱憲 王宥心 顏肯 陳佳恩
黃渙中 李峻廷 林彥睿 駱彥安 唐翊翔 宋品醇 劉宸均

4、至正國中

領隊:劉文宗 教練:郭亞軍,陳毅修 管理:徐久雁

李少騏 潘冠志 姚惟愷 莊易謙 邱偉銘 湯允劭 楊侑恩 林子睿 李浩榮
林淨皓 江勳 莊翔巖 郭桔弟 蕭立宏 林暉翔

5、麟洛國中

領隊:賴詠清 教練:陳江炫昌 管理:戴郁芳

余玄胤 余信儀 周致有 邱清雄 高子祥 陳廷瑜 陳泓盛 陳彥睿 黃謙
戴崑哲 潘君豪 陳冠豪 尤訢赫 黃彥灃 陳宇聖 戴文宸 陳子特 鄧博安

6、鹽埔國中

領隊:林燕煌 教練:林建佑,黃巧凌

劉子傑 邱昱勝 王宏仁 江義彬 黃良運 黃仕凱 黃亮元 王証佑 王韋鈞
張祐晨 陳宥叡 張慶順 王品鑫 徐瑞安 陳澧亨

7、潮州國中

領隊:林容如 教練:賴俊傑

楊鴻億 薛健佑 曾品修 楊鎮維 張可勳 李淳裕 溫若然 王人豎 許秉洋
陳冠宇 潘信守 馬騰恩

8、萬丹國中

領隊:黃豐欽 教練:謝安朋 管理:吳建智

李建勝 蕭凱友 簡瑋佑 王瑋廷 劉邦廷 莊旻勳 陳柏亨 李浚安 陳信志
曾三裕 蔡宥玄 郭昱廷 郭晉安

9、東新國中

領隊:湯博榮 教練:洪瑞鴻 管理:劉文正

王子晏 王永德 周朝煒 許政雍 陳杰駿 蔡伯侑 蔡鎧祐 鄭佳峰 鄭永哲
周宥璋 陳韋安 陳致華 陳政宇

10、恆春國中

領隊:張鑑堂 教練:林孝威,潘志偉 管理:于福豪

張哲睿 潘冠綸 李衍德 葉吳堉紘 嚴宏森 涂祥宇 林亞蓓 潘世晟 李偉安
黃少玄 孫皓勳 蔡宇晉 林宏岳 陳書旅 潘鈺修 周育辰 陳浩恩

11、萬新國中

領隊:曾淑勤 教練:簡年鴻,邱建彰 管理:王碩煌
李國興 張秉皓 陳炳歡 許睿程 楊瑞譽 李彥蕪 廖崇宇 陳泓凱 尤建文
李冠侑 林昱宏 簡至毅 李政穎 陳彥廷 陳昱廷 陳世恩 李皇緯 陳侑辰

六、國女

1、美和高中

領隊:王致皓 教練:申仕政,黃裕昌
王莉淳 林子云 申恩米 涂一云 傅子寧 吳偲瑜 陳佳煊 陳奕帆 張宸甄
龔歆

2、里港國中

領隊:黃賢德 教練:陳芳蕙
翼玉鳳 劉亦菲 王芷兒 陳穎詩 曾玥昕 李佳妤 張榆琪 葉惠如 溫佳華
陳芊樺 陳怡安

3、鹽埔國中

領隊:林燕煌 教練:林建佑,黃巧凌
陳琦亞 葉芷婕 白庭瑄 簡宇婕 楊臻 李宜蓁 劉韋杉 柳思羽 朱怡蓁
王靜茹 葉吳佳佳 方宛真 柳慈萱 陳佳芳 葉子瑄

4、潮州國中

領隊:林容如 教練:黎星宏
方淮秀 謝季穎 蘇昕鈺 劉昀真 黃品毓 郭家妤 陳立容 張霈瑛 陳亮妤
賴薇伊 董星湄

5、車城國中

領隊:楊政家 教練:林孝威,葉吳佳君 管理:周秀樺
潘睿蓁 高鳳琳 林湘儀 陳羿安 林思漩 張詠恩 陳彥臻 施千慧 冷兒多美
張旭岑 劉好玟 王宥珈 吳千悅 陳星采 林沛琇 曾奉玉

6、萬新國中

領隊:曾淑勤 教練:廖若然 管理:邱建彰
李佳恩 李宜燕 饒凱馨 鄧惠文 洪麗棋 林心茹 李育蓉 許家好 楊勝涓
凌宇歆 林珈卉 陳湘妤 黃子庭 蔡云瑄 陳宥煊

七、小男 A

1、屏東市

領隊:鍾炳雄 教練:林揚軒,翁廷菘 管理:周曉筠
林竑宇 簡叔豪 曾嘉彥 陳嘉睿 潘奕廷 邱俊彰 冀泫言 苗亦祖 劉星辰
蘇靖宇 方奕朋 胡澤民 戴致恆 張楷宸 林恩竹 邱奕翔 洪瑞延 郭柏佑

2、車城鄉

領隊:王怡萱 教練:林孝威,潘志偉 管理:吳依柔
吳致翰 林鈺生 林政佑 董守年 羅立穎 廖品睿 賴承翰 盧俊霖 吳翰林
林長諺 林逸杰 林嵩翰 林侑竑 林科宏 張文育 潘景瑞

3、枋寮鄉

領隊:賴建戎 教練:劉懿文,古天津 管理:劉晉璋
范文政 陳彥文 盧加宸 潘峒諺 郭清忠 吳瑋郡 楊丞 徐泓森 梁凱捷
林雉晏 許世安 宋均凱 唐靖巖 吳帛洲 涂恩愷

4、長治鄉

領隊:鄒美華 教練:柳力行,莊青祥 管理:丁錦慧
鄭湑諺 吳文成 吳庭宇 陳永承 蘇翊程 盧彥宇 洪維均 呂峻宇 林良諺
陳俊仁 洪郁程 洪唯宸

5、恆春鎮

領隊:鄭鴻博 教練:柯仕偉 管理:林曉均
張恩碩 陳文軍 吳勁緯 吳浚民 蔡維哲 余正雍 沈聖穎 邱品綸 侯詠杰
何翔斌 李駿宏 盧承佑 林聖浩 黃龍鴻 謝侑廷

6、萬丹鄉

領隊:蕭旬閔 教練:張嘉民,簡年鴻 管理:李福章
曾定禹 李興叡 陳奕儒 李品醇 施皓翔 陳泓宇 李唯凡 陳嘉民 楊家鈞
蔡承澤 林子鈞 陳彥儒 李津祐

7、潮州鎮

領隊:張振茂 教練:杜煥奎,黃友祥 管理:陳大章
古祇育 李凱杰 鄒政弘 黃庭鎰 卓靖 陳奕成 孫維成 朱博飛 賴以宸
馬靖博 余玄品 賴沅樂 蘇名翔 曾泓銘 方滄駿 鄧祥祐 楊子涵 李志詳

8、鹽埔鄉

領隊:林衍伸 教練:王顥翔,謝豐吉 管理:蘇韋丞
黃于哲 杜敬堯 吳梓誠 陳柏源 張榮茂 朱昀安 鄭仲佑 陳品叡 黃浚睿
冷傳祉 莊祐嘉 蔡岷軒 張宸洋 黃敬哲 鄭太禎

八、小女 A

1、車城鄉

領隊:王怡萱 教練:林孝威,潘志偉 管理:吳依柔
羅立芷 劉詠愛 廖晨希 賴羽晨 蔡依萱 楊承恩 王芷筠 廖品彤 楊靜芸
陳玥汝 羅立蔓 郭湘婷

2、枋寮鄉

領隊:陳郁程 教練:劉懿文,古天津 管理:劉晉璋
孫亞諾 余芷璇 楊佳臻 曾智宇 郭恩芯 卓莉羚 柯又瑄 楊玉盈 陳彥菁
黃美慧 吳宥彤 陳昱雯 許晏菱 黃怡君 方昱潔

3、恆春鎮

領隊:侯偉仁 教練:潘蕙琪,胡德政 管理:鍾尚晉
葉翊涵 吳奕禎 江婷筠 葉孝琪 盧蘋葦 林映岑 陳柔恩 林映伶 陳芷琳
張宛函 劉郁芯 張靜如 張義婕 王曉慧 謝苡茹 蔡詩芸

4、鹽埔鄉

領隊:戴漢德 教練:劉建良,蘇韋丞
林曉琳 王俞甯 陳姿妤 王葦筑 洪佩真 柳玉芯 簡好涵 柯甯婕 簡靖恩
簡佩云 陳盈君 林燕盈

九、小男B

1、屏東市

教練:林莞純,麥劭雍 管理:王景弘
牧安.麥 林志勳 簡邑丞 方廷益 林裕淵 陳廷愷 黃品淵 朱亞倫 侯家鈞
當妮案 邱敬軒 陳東義 李奇嶽 黃冠豪 楊又勳 張宸睿 盧永茗 羅彥霖 蔡柏翰

2、枋寮鄉

領隊:黃清華 教練:劉懿文,古天津 管理:徐國翔
張栩睿 蔡梓晨 楊俊宏 黃晨溟 林丞胤 許昊 陳書顯 阮騏騰 黃皓宇
葉誠太 鄭景懷 郭恩縉 陳韋翔 黃家閎 方詠駿

3、恆春鎮

領隊:黃順利 教練:潘蕙琪 管理:蘇芳誼
吳家恩 尤古翌 陳于沁 郭宥均 張牧哲 黃子恩 陳柏中 陳泊昇 潘焯安
華呈閔 李品翰 古奕乾 周祈玥 陳廷恩 陳柯翔 宋少甫

110 年屏東縣運暨公教聯合運動會籃球比賽名單

一、社男組

- 屏東市：林韋翰 張之銘 劉傳孝 郭柏昕 梁庭睿 龐鈞 許元鴻 張景翔 黃國銘 林亮宇
陳力睿 黃仲誼 黃柏竣 鹿逸宙 吳東樺
- 三地門鄉：高志鴻 吳政威 林王育章 羅智傑 許皓擇 田劭軍 曾偉凡 徐仕宏 江肯杰
潘念祖 王逸帆 朱宸彥 賴彥宏 巴札克.得瑪拉嵐特 陳育恩 施江昊
唐紹琦 黃浩然
- 內埔鄉：葉正隆 陳正源 曾晨威 鍾明翰 李振洋 廖展賢 鍾昀廷 沈義郎 蔡明翰
吳子權 林佳勳 邱子儒 邱子叡 黃俊榮 張友齊
- 竹田鄉：陳岳帆 呂品彥 李柏寬 謝承昱 潘柏安 潘柏辰 吳恩齊 羅成佑 陳光榮
陳茂榮 張智仁 黃昭偉
- 牡丹鄉：黃英凱 陳人和 許皓維 周祐民 法路勇克.拉拉福灣 盧彥辰 劉瑋恩 許永宏
郭家治 潘宣任 邱榮主 黃瑞恩 許皓哲 張瑋帆 林奕佑
- 里港鄉：林子宸 余峻偉 石真魁 李冠穎 林鈺祐 張子謙 劉柏佑 江金樺 許峰華
賴冠祐 陳良傑 張聖祐 陳柏均 鄭宇志 孫啟翰 余咨炫 吳昱昇 巫承縊
- 來義鄉：許冠文 沈思緯 董子皓 魏家偉 高約翰 馬天翔 江瑞杰 王正翰 葉翔智
溫翔恩 曾尚豪 趙紹宏 馮煜盛 廖士軒 徐仕宏 藍榮昇
- 東港鎮：林杭濤 陳金茂 葉學傑 李兆振 王瑞翼 楊詠偉 鄭世文 蔡鎮嶽 林咏諒
李能偉 黃英賢 張典佑 周季璿 王信閔 楊楓彬 葉宗庭 許玉賢 許景竣
- 林邊鄉：黃雲陞 陳宏杰 洪建豪 郭志豪 蔡全順 徐英哲 曹正群 陳世憲 葉其縉
葉柏皓 陳非 林裕庭 曹家翔 蔡惟仁 張冠銘 徐智偉 曾國飛
- 南州鄉：王韋智 張家瑋 張朝閔 陳騰宇 林家維 林郁軒 陳彥廷 蘇祐慶 孫長元
林俊宏 朱佑蔚 黃啓銘 陳羿炆 洪偉倫 張晏銘 蘇子桀 王柏清
- 恆春鎮：張凱傑 秦立峰 徐偉庭 董士豪 楊廷毅 潘建樺 李睿騰 蘇明謙 張建民
陳家慶 朱耕弘 陳政翰 陳昱中
- 春日鄉：林俊哲 林舜宇 柯自強 許仲豪 陳杰 王志華 白中皇 白志偉 白峻杰
李曾承皓 周傑恩 林智羽
- 泰武鄉：鍾世豪 梁駿彥 鄧大師 高子安 白洛威 湯駿寶 林國豪 鄭俞 蔡少齊 蔡義雄
陳至昕 潘成偉
- 新園鄉：黃竹位 胡孝全 黃奕中 曾裕衡 張庭彰 周俊炆 陳瑩叡 陳園諭 饒峻銘
陳重佑 謝峯凱 邱冠權 林泓元 蕭紘宏 陳昱志 洪振和
- 獅子鄉：張元鑫 梁少華 洪偉文 李岳軒 杜晨陽 宋謙威 黃霽文 洪家郡 黃羿文
許鈞源 余凱恩 鍾凱聖 田皓 江子軍 李盛文 杜晨洲
- 萬丹鄉：劉學晉 蔡侑程 李明和 黃昱愷 蕭承訓 穆杰辰 張宇舜 陳奕嘉 謝家驊
劉學謙 陳霽霖 呂政珉
- 瑪家鄉：曾俊衛 蔡易展 王有成 潘黎陽 伊正 邱亞倫 何家浚 吳皓文 朱俊傑 林浩維
巴諾以 陳書齊 陳克軍 劉存晏 巴晨宇
- 潮州鎮：王友津 林哲正 李俊緯 李國鴻 劉建彰 許修源 林星濤 曾昱傑 鍾志廷
鍾明樺 何文祥 潘文正 吳孟政
- 霧台鄉：杜繼宗 尤應傑 柯宏恩 麥劭雍 何寧 柯徨蒿 顏俊偉 曾立忠 杜宗捷 宋豪
杜邵軒 杜頌元 包弘恩
- 麟洛鄉：鄭智維 鄭智明 蕭勝隆 陳俊舜 何彥廷 陳彥宇 謝京翰 徐士為 林智仁
戴毓成 戴毓均 林宜軒 曾聖洧 陳冠豪 陳冠廷
- 屏科大：楊宗宏 許文龍 李正弘 湯君明 許遠哲 彭鴻彬 蔡冠宇 陳慶昇 黃冠凱
黃穎宏 許建智 郭庭佑 呂乙至 黃鵬翰 李冠霆 蘇聖文

屏東大學：盧祈安 蔡亞軒 吳明緯 林鈺毅 林佑津 潘念龍 李姚嶸恩 張宇恩 李天翔
宋俊榮 楊鈞凱 李柏霆 謝寶慶 袁瑋辰 石騰 黃煒捷 尤承恩
伊磊斯巴瓦瓦隆

大仁科大：鍾松林 沈俊廷 郭利安 羅俊杰 柳漢欽 楊俊熙 陳凱銘 高沐恩 陳峻桓
馮家承 力俊宏 顏振哲 黃子軒 陳元斌 陳元平 林伯羽 陳榮恩 胡恩

二、社女組

屏東市：李姿華 范于欣 邱敬涵 林于嘉 尹材雲 蘇郁茜 鄭惠臨 林雅庭 鄭宜芳
陳彥臻 曾意琴 陳琬珊 李雅晴 何昕潔 曾雅鈴

三地門鄉：陳薇妮 柯祖筠 何欣 李雯 柯燕臻 謝恩惠 賴瑞怡 鄭慧茹 鄭曼靜 陳鈞諾
莊妍晰 杜皓君 呂瑞婷 潘韋如 巴哈哪

牡丹鄉：周思婷 簡寶玲 周思華 李安琪 李恩屏 葉吳佳君 于嘉瑩 陳子柔 郭恩熙
周家萱 陳靚 蔡華娟 潘語恩 潘芊芷 林思函

獅子鄉：東哲欣 施雅婷 方淑慧 朱芷君 柯思琪 曾嘉苓 歐陸珂·阿薩敬嵐恩 蔡依蓉
陳佳妤 姚以柔 花鈺婷 石昕蕙 蔣念華 許瑞琦 馬天翔 許雅莉

瑪家鄉：柯伊馨 柯語柔 麥綺庭 陳琳 溫伊庭 陳薇筑 馮郁 歐翔玲 林書妤 鄭培儀
呂芊芊 林爾婷

屏科大：王國蘋 陳娣伶 蕭又慈 朱芷嫻 李雨蓁 李羿 呂文芸 林佩萱 黃子珊 張依恩
林育汝
詹芷瑄 郭彥亭 劉奕君 邱梓喻

美和科大：陳千惠 許可欣 許可微 吳嘉怡 莊陳琳 潘伊辰 蔡幸瑜 蔡幸瑄 連婕雯
張雅琴

三、高男組

國立屏中：陳彥廷 郭子儀 孟政諺 涂瑜杰 江偉銘 江韋成 蕭邦奕 陳宇丞 李威
洪崙華 伍逢諭 劉朝璋 王啟安 郭峻璋 成家帆 蕭晟傑

國立潮中：劉子睿 白乙峰 劉恩家 莫華飛 陳亭丰 傅智榮 胡瑞升 布拉魯洋·達里庫
札瑪·祿璞峻岸 力亞斯·祿璞峻岸 吳哲亨 林志龍

恆春工商：葉子傑 吳銘峻 吳則賢 康家榮 戴銘坤 陳柏諭 張捷 陳俞任 吳元愷
尤哲勳 詹棋安 陳威豪 楊子億

東港海事：蔡宇宸 黃士耀 許宏樑 林煜 潘思翰 楊振翔 孔佑宸 沈昱賢 洪丞業
鄭宗哲 李鈞民

佳冬高農：黃昱榮 陳冠佑 黃柏勝 陳建國 陳凱達 林琨茂 黃翌宸 蔡宇翔 林益維
施又銘 楊鈞傑 葉志偉 倪宏維 聶凱桔 顏孝儒

美和高中：李奕翰 胡富斌 宋哲銘 王孟軒 陳柏瑜 施皓仁 郭杰恩 林界余 蘇靖傑
謝孟安 潘思源 王承宇 賴聖恩 李孟熹 徐彥鈞 李胥閱

屏榮高中：鄭智中 孫聖凱 賴謙榮 陳邵恩 蕭智營 黃泳霖 林展毅 許明哲 林仁鉉
鄭雲濤 吳晨豪 郭哲愷 康藝瀚 簡志軒 陳明華 劉騏源 劉文凱 葉凱晨

民生家商：郭天佑 羅叡勤 謝洪韋 王承宇 冉皓 林佳龍 董磊 邱建融 黃書鑫 黃焯芑
李威緻 黃昱綸 王宏恩 蘇梓欽 潘龍 賴詠威 林峻毅 蘇翊豪

屏東高工：吳瓌隆 詹子翔 林京漢 洪宜強 蘇凱廷 杜元帥 蔡佳龍 宋恩 簡廷祐
郭晨睿 陳昱安 彭立帆 蔡伯恩 周展毅 黃冠鈞 蔡建章 余裕德 李忠霖

來義高中：陳崇劭 廖啟源 黃偉柏 劉翰霖 呂維 宗炫頡 李軍 曾翊豪 伍諾亞 周昱成
吳毅泓 張志誠 高聖恩 潘文福

屏北高中：李明原 戴浩哲 唐宇辰 莊宸 杜瑜浩 盧啟恩 曾喆 蘇元浩 張哲維 許正亮
高董崢 索宇帆 許正泓 吉重恩 謝聖恩

四、高女組

國立屏女：陳星伶 陳羿誼 邱蘭婷 湯珊珊 周上品 鄭親榆 劉姵妤 張瑋庭 黃翊庭
張芝菱 邱培恩
佳冬高農：李慧嘉 鄭韻璇 蔡佩汝 劉紋瑄 王秀文 陳銀杏 張雅琴 胡宇靚 謝佩芳
陳熾恩
美和高中：黃奕甄 陳怡臻 王俞喬 李宇芹 林欣平 陳志玲 趙于萱 吳昕恩 葉欣揚
郭馥瑜 林巧婕
屏榮高中：邵佳禎 林靖珈 葛欣茹 郭芳君 譚筑媛 王羿蓁 黃姵瑜 韓家欣 吳岱瑾
黃苡甄 潘紀勻 袁雅雯 陳詩琴 賴怡如 鄭安淇 吳庭瑜 江羽婷
民生家商：林婷瑄 周郁穎 藍可欣 胡芷琳 田歆 王亦欣 徐瑋琪 邱心慧 周芝羽 鄭穎
潘秀鑾
屏東高工：吳佳芸 溫妤涵 林嘉芸 錢孟亭 黃楷庭 莊婕 陳妍霓 許喻嬪 黃子恩
古鈺婷 呂雅雯 林宛蓉 楊雅婷
屏北高中：胡靜怡 周冠鈺 陳虹姍 陳詩婷 楊心予 王芯卉 杜潔儀 馬羽諾 王禹喬
張恩希 余芷萱 王禹甯

五、國男組

美和高中：潘睿哲 李承恩 趙奕喆 王鈺凱 劉育宥 鄭丞左 林少羿 蕭宇翔 黃泯諺
曹瑞倫 郭喬宇 劉禹任 陳君碩 邱以勒 游睿恩
明正國中：林濬紘 翁傳閔 董柏漢 鄭宇恆 陳威甫 陳楷太 簡愷鉉 王家樂 湯允斌
羅英佑 許政國 趙佑臣 鄔元祥 黃宸楷 陳冠宏 黃羿少
中正國中：林彧珩 張祐寧 徐薪凱 霍奕儒 宋喆安 陳昱憲 王宥心 顏肯 陳佳恩
黃渙中 李峻廷 林彥睿 駱彥安 唐翊翔 宋品醇 劉宸均
至正國中：李浩榮 林淨皓 江韜 莊翔歲 郭桔弟 蕭立宏 林暉翔 李少騏 潘冠志
姚惟愷 莊易謙 邱偉銘 湯允劭 楊侑恩 林子睿
麟洛國中：余玄胤 余信儀 周致有 邱清雄 高子祥 陳廷瑜 陳泓盛 陳彥睿 黃謙
戴崑哲 潘君豪 陳冠豪 尤訢赫 黃彥灃 陳宇聖 戴文宸 陳子特 鄧博安
鹽埔國中：劉子傑 邱昱勝 王宏仁 江義彬 黃良運 黃仕凱 黃亮元 王証佑 王韋鈞
張祐晨 陳宥叡 張慶順 王品鑫 徐瑞安 陳澧亨
潮州國中：楊鴻億 薛健佑 曾品修 楊鎮維 張可勳 李淳裕 溫若然 王人豎 許秉洋
陳冠宇 潘信守 馬騰恩
萬丹國中：李建勝 蕭凱友 簡瑋佑 王瑋廷 劉邦廷 莊旻勳 陳柏亨 李浚安 陳信志
曾三裕 蔡宥玄 郭昱廷 郭晉安
東新國中：王子晏 王永德 周朝煒 許政雍 陳杰駿 蔡伯侑 蔡鎧祐 鄭佳峰 鄭永哲
周宥璋 陳韋安 陳致華 陳政宇
恆春國中：張哲睿 潘冠綸 李衍德 葉吳瑋紘 嚴宏森 涂祥宇 林亞蓓 潘世晟 李偉安
黃少玄 孫皓勳 蔡宇晉 林宏岳 陳書旅 潘鈺修 周育辰 陳浩恩
萬新國中：李國興 張秉皓 陳炳叡 許睿程 楊瑞譽 李彥蘄 廖崇宇 陳泓凱 尤建文
李冠侑 林昱宏 簡至毅 李政穎 陳彥廷 陳昱廷 陳世恩 李皇緯 陳侑辰

六、國女組

美和高中：申恩米 涂一云 傅子寧 吳偲瑜 陳佳煊 陳奕帆 張宸甄 龔歆 王莉淳
林子云

里港國中：翼玉鳳 劉亦菲 王芷兒 陳穎詩 曾珮昕 李佳好 張榆琪 葉惠如 溫佳華
陳芊樺 陳怡安
鹽埔國中：陳琦亞 葉芷婕 白庭瑄 簡宇婕 楊臻 李宜蓁 劉韋杉 柳思羽 朱怡蓁
王靜茹 葉吳佳佳 方宛真 柳慈萱 陳佳芳 葉子瑄
潮州國中：方淮秀 謝季穎 蘇昕鈺 劉昀真 黃品毓 郭家好 陳立容 張霽瑛 陳亮好
賴薇伊 董星湄

車城國中：潘睿蓁 高鳳琳 林湘儀 陳羿安 林思漩 張詠恩 陳彥臻 施千慧 冷兒多美
張旭岑 劉好玟 王宥珈 吳千悅 陳星采 林沛琇 曾奉玉
萬新國中：李佳恩 李宜燕 饒凱馨 鄧惠文 洪麗棋 林心茹 李育蓉 許家好 楊勝涓
凌宇歆 林珈卉 陳湘好 黃子庭 蔡云瑄 陳宥煊

七、小男組

屏東市 A：林竑宇 簡叔豪 曾嘉彥 陳嘉睿 潘奕廷 邱俊彰 冀泫言 苗亦祖 劉星辰
蘇靖宇 方奕朋 胡澤民 戴致恆 張楷宸 林恩竹 邱奕翔 洪瑞延 郭柏佑
屏東市 B：邱敬軒 陳東義 李奇嶽 黃冠豪 楊又勳 張宸睿 盧永茗 羅彥霖 蔡柏翰
牧安.麥當妮案 林志勳 簡邑丞 方廷益 林裕淵 陳廷愷 黃品淵 朱亞倫
侯家鈞
車城鄉 A：吳致翰 林鈺生 林政佑 董守年 羅立穎 廖品睿 賴承翰 盧俊霖 吳翰林
林長諺 林逸杰 陳嵩翰 林侑竑 林科宏 張文育 潘景瑞
枋寮鄉 A：吳帛洲 涂恩愷 范文政 陳彥文 盧加宸 潘峒諺 郭清忠 吳瑋郡 楊丞
徐泓森 梁凱捷 林雉晏 許世安 宋均凱 唐靖歲
枋寮鄉 B：張栩睿 蔡梓晨 楊俊宏 黃晨淙 林丞胤 許昊 陳書顯 阮騏騰 黃皓宇
葉誠太 鄭景懷 郭恩縉 陳韋翔 黃家閎 方詠駿
長治鄉 A：鄭潛諺 吳文成 吳庭宇 陳永承 蘇翊程 盧彥宇 洪維均 呂峻宇 林良諺
陳俊仁 洪郁程 洪唯宸
恆春鎮 A：張恩碩 陳文軍 吳勁緯 吳浚民 蔡維哲 余正雍 沈聖穎 邱品綸 侯詠杰
何翔斌 李駿宏 盧承佑 林聖浩 黃龍鴻 謝侑廷
恆春鎮 B：吳家恩 尤古翌 陳于沁 郭宥均 張牧哲 黃子恩 陳柏中 陳泊昇 潘焯安
華呈閔 李品翰 古奕乾 周祈玥 陳廷恩 陳柯翔 宋少甫
萬丹鄉 A：曾定禹 李興叡 陳奕儒 李品醇 施皓翔 陳泓宇 李唯凡 陳嘉民 楊家鈞
蔡承堉 林子鈞 陳彥儒 李津祐
潮州鎮 A：古祇育 李凱杰 鄒政弘 黃庭鎰 卓靖 陳奕成 孫維成 朱博飛 賴以宸
馬靖博 余玄品 賴沅樂 蘇名翔 曾泓銘 方涓駿 鄧祥祐 楊子涵 李志詳
鹽埔鄉 A：黃于哲 杜敬堯 吳梓誠 陳柏源 張榮芄 朱昀安 鄭仲佑 陳品叡 黃滋睿
冷傳社 莊祐嘉 蔡岷軒 張宸洋 黃敬哲 鄭太禎

八、小女組

車城鄉 A：羅立芷 劉詠愛 廖晨希 賴羽晨 蔡依萱 楊承恩 王芷筠 廖品彤 楊靜芸
陳玥汝 羅立蔓 郭湘婷
枋寮鄉 A：孫亞諾 余芷璇 楊佳臻 曾智宇 郭恩芯 卓莉羚 柯又瑄 楊玉盈 陳彥菁
黃美慧 吳宥彤 陳昱雯 許晏菱 黃怡君 方昱潔
恆春鎮 A：葉翊涵 吳奕禎 江婷筠 葉孝琪 盧蘋葦 林映岑 陳柔恩 林映伶 陳芷琳
張宛函 劉郁芯 張靜如 張義婕 王曉慧 謝苡茹 蔡詩芸
鹽埔鄉 A：林曉琳 王俞甯 陳姿好 王葦筑 洪佩真 柳玉芯 簡好涵 柯甯婕 簡靖恩
簡佩云 陳盈君 林燕盈

籃球比賽秩序表

比賽日期：110年11月6、7、13、14日(社男組、國男組)
 110年11月6、7、13、14日(高女、國女、社女組)
 110年11月7、13日(高男組、國小組)

比賽場地：屏東縣私立民生家商(社男組、國男組)
 屏東高工(高女、國女、社女組)
 屏東高中(高男組、國小組)

社男組：23隊取6名(分3組取2名進決賽)

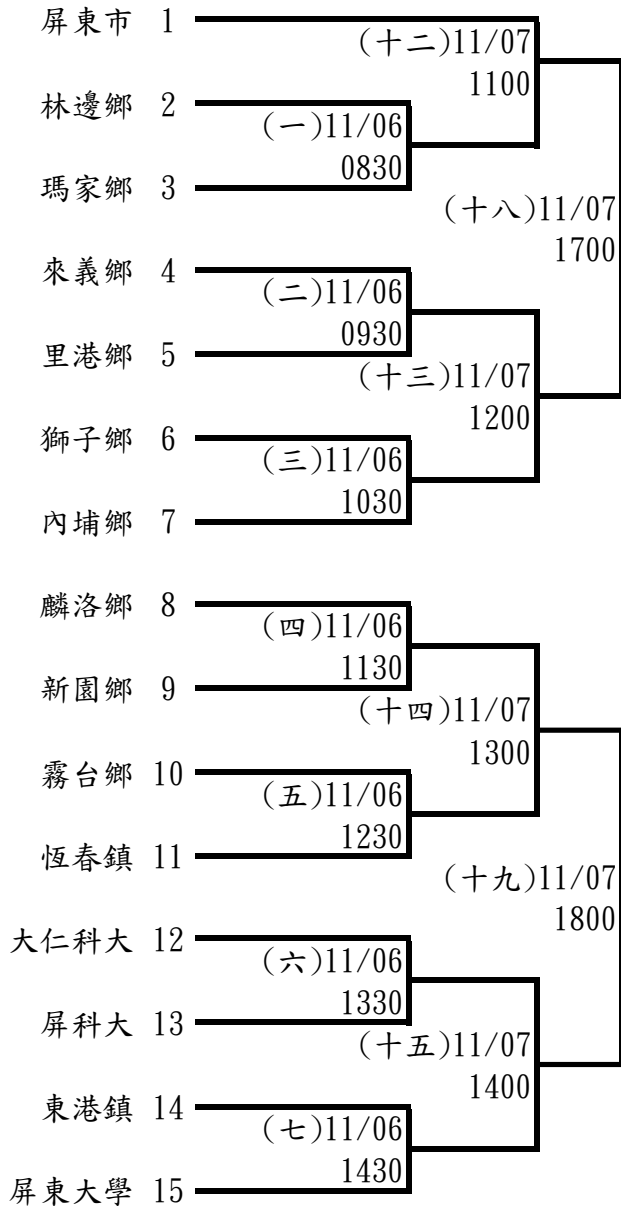

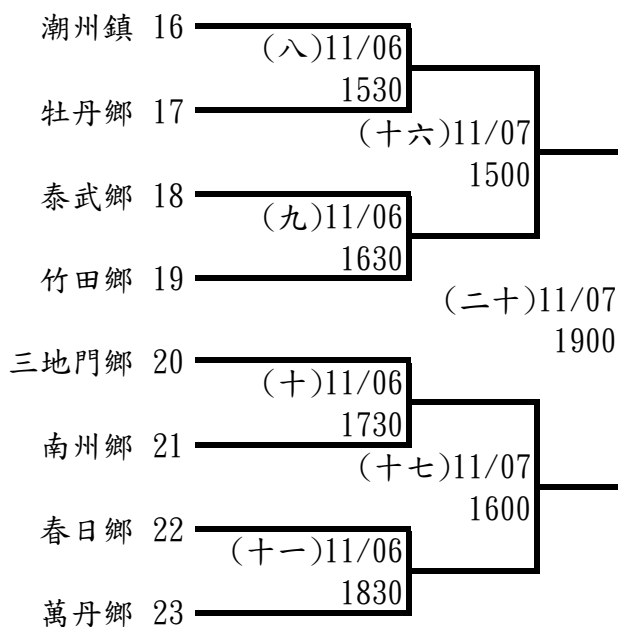

決賽(進入決賽後分組冠軍先抽種子籤，再由亞軍抽籤)

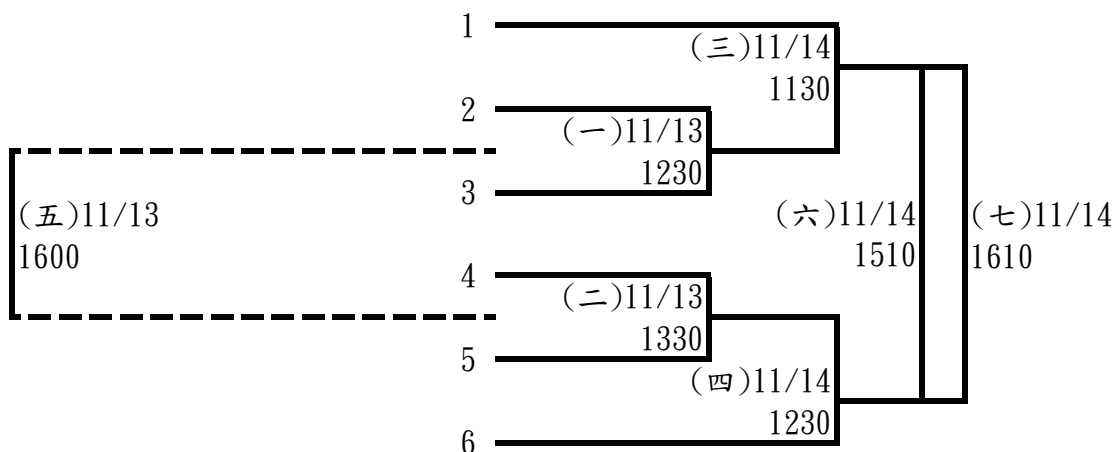

社女組：7隊取5名

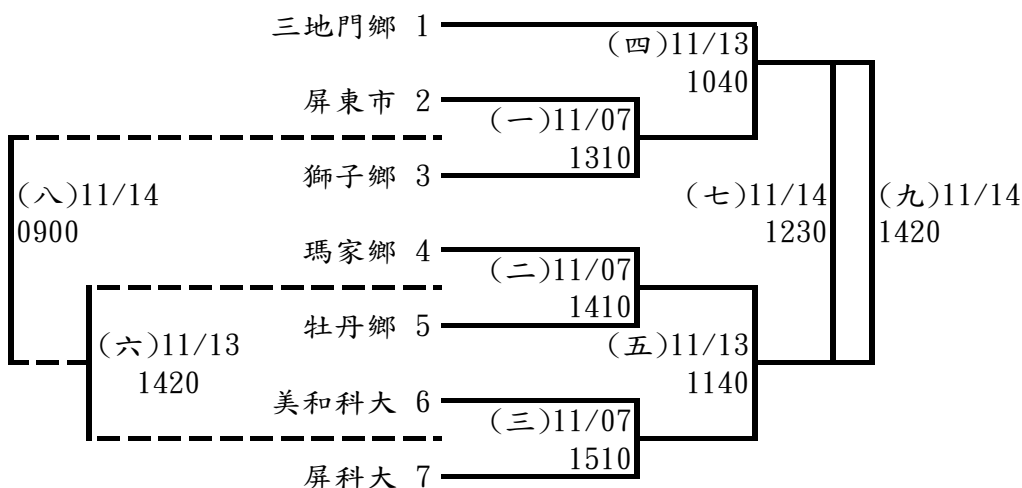

高男組：11隊取6名

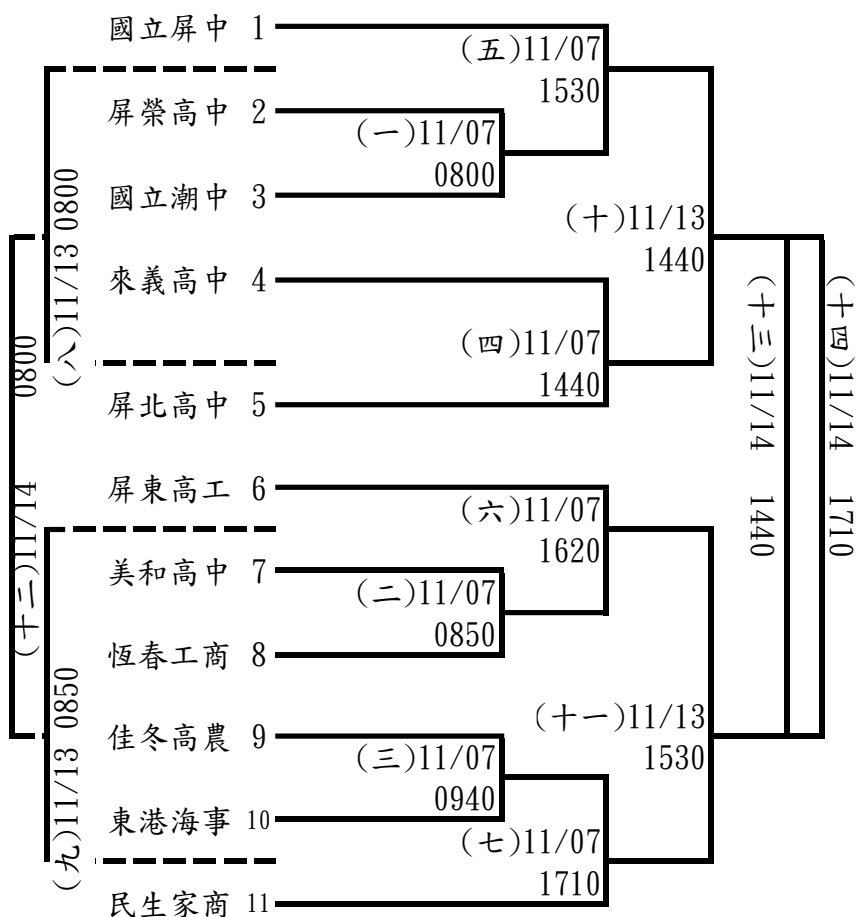

高女組：7隊取5名

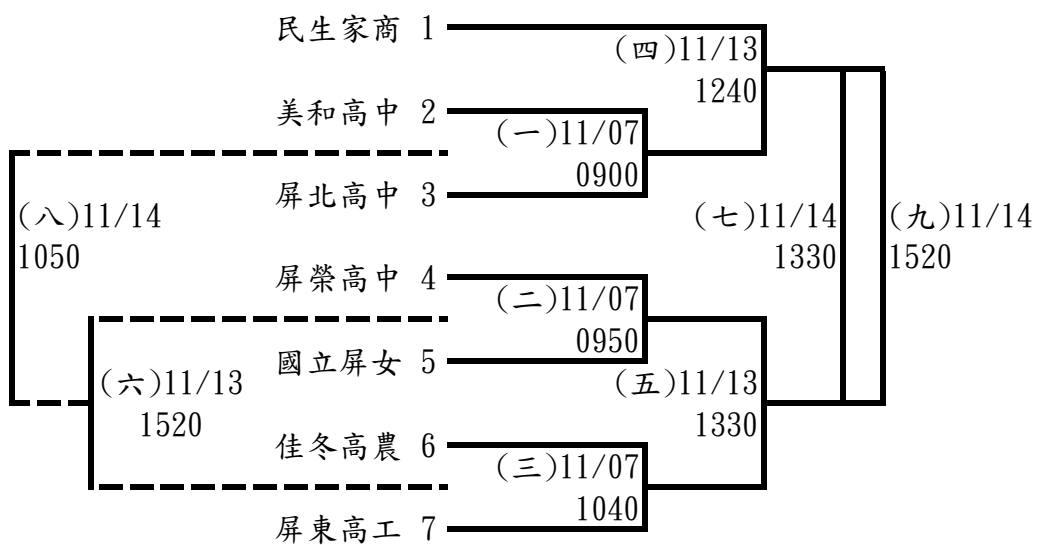

小男組：11隊取6名

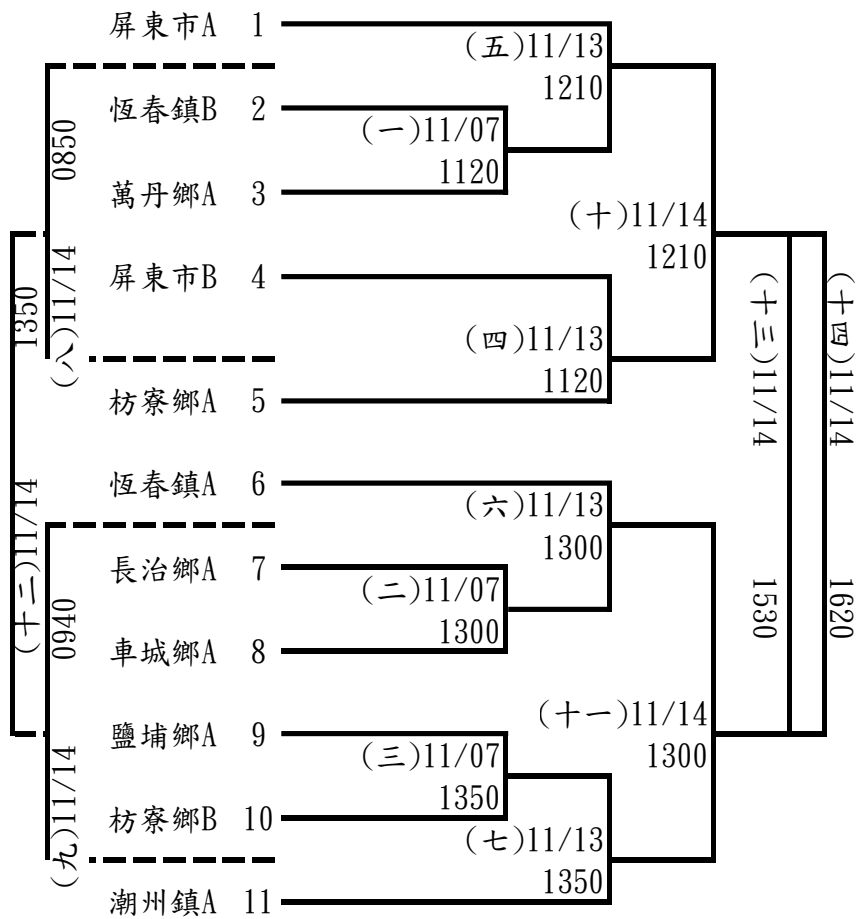

小女組：4隊取2名

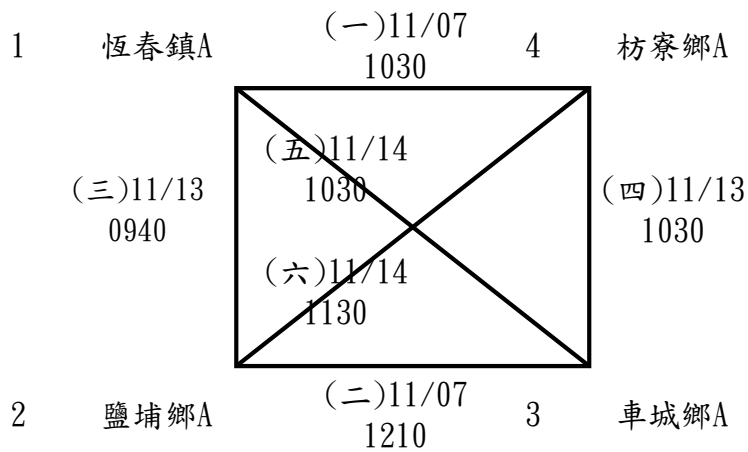

110 全縣運動會籃球比賽賽程總表 (屏東高中) 高男、國小組						
場次	日期	時間	組別/場次	比賽隊伍	得分	勝隊
1	11/07	0800	高男一	屏榮：潮州		
2		0850	高男二	美和：恆春		
3		0940	高男三	佳冬：東港		
4		1030	女童一	恆春 A:枋寮 A		
5		1120	男童一	恆春 B:萬丹 A		
6		1210	女童二	鹽埔 A：車城 A		
7		1300	男童二	長治 A：車城 A		
8		1350	男童三	鹽埔 A:：枋寮 B		
9		1440	高男四	來義：屏北		
10		1530	高男五	屏中：一勝		
11		1620	高男六	屏工：二勝		
12		1710	高男七	民生：三勝		
13	11/13	0800	高男八	四敗：五敗		
14		0850	高男九	六敗：七敗		
15		0940	女童三	恆春 A：鹽埔 A		
16		1030	女童四	枋寮 A：車城 A		
17		1120	男童四	屏市 B:枋寮 A		
18		1210	男童五	屏市 A：一勝		
19		1300	男童六	恆春 A：二勝		
20		1350	男童七	潮州 A：三勝		
21		1440	高男十	四勝：五勝		
22		1530	高男十一	六勝：七勝		
23	11/14	0800	高男十二	八勝：九勝		
24		0850	男童八	四敗：五敗		
25		0940	男童九	六敗：七敗		
26		1030	女童五	恆春 A：車城 A		
27		1120	女童六	枋寮 A：鹽埔 A		
28		1210	男童十	四勝：五勝		
29		1300	男童十一	六勝：七勝		
30		1350	男童十二	八勝：九勝		
31		1440	高男十三	十敗：十一敗		
32		1530	男童十三	十敗；十一敗		
33		1620	男童十四	十勝：十一勝		
34		1710	高男十四	十勝：十一勝		

110 全縣運動會籃球比賽賽程總表（民生家商）社男、國男組						
場次	日期	時間	組別/場次	比賽隊伍	得分	勝隊
1	11/06	0830	社男一	林邊：瑪家		
2		0930	社男二	來義；里港		
3		1030	社男三	獅子：內埔		
4		1130	社男四	麟洛：林園		
5		1230	社男五	霧台：恆春		
6		1330	社男六	大仁；屏科		
7		1430	社男七	東港：屏大		
8		1530	社男八	潮州：牡丹		
9		1630	社男九	泰武：竹田		
10		1730	社男十	三地門：南州		
11		1830	社男十一	春日：萬丹		
12	11/07	0830	國男一	東新：美和		
13		0920	國男二	鹽埔：明正		
14		1010	國男三	萬新：萬丹		
15		1100	社男十二	屏東市；一勝		
16		1200	社男十三	二勝；三勝		
17		1300	社男十四	四勝：五勝		
18		1400	社男十五	六勝：七勝		
19		1500	社男十六	八勝：九勝		
20		1600	社男十七	十勝；十一勝		
21		1700	社男十八	十二勝：十三勝		
22		1800	社男十九	十四勝：十五勝		
23		1900	社男廿	十六勝：十七勝		
24	11/13	0900	國男四	潮州：中正		
25		0950	國男五	麟洛：一勝		
26		1040	國男六	恆春：二勝		
27		1130	國男七	至正：三勝		
28		1230	社男決一	社決 2：社決 3		
29		1330	社男決二	社決 4：社決 5		
30		1420	國男八	五敗：四敗		
31		1510	國男九	六敗：七敗		
32		1600	社男決五	決一敗：決二敗		
33	11/14	0900	國男十	五勝：四勝		
34		0950	國男十一	六勝：七勝		

110 全縣運動會籃球比賽賽程總表（民生家商）社男、國男組						
35	11/14	1040	國男十二	八勝：九勝		
36		1130	社男決三	決一勝：社決 1		
37		1230	社男決四	決二勝：社決 6		
38		1330	國男十三	十敗：十一敗		
39		1420	國男十四	十勝：十一勝		
40		1510	社男決六	決三敗：決四敗		
41		1610	社男決七	決三勝：決四勝		

110 全縣運動會籃球比賽賽程總表 (屏東高工) 社、高、國女組						
場次	日期	時間	組別/場次	比賽隊伍	得分	勝隊
1	11/07	0900	高女一	美和：屏北		
2		0950	高女二	屏榮：屏女		
3		1040	高女三	佳冬：屏工		
4		1130	國女一	美和：潮州		
5		1220	國女二	萬新：車城		
6		1310	社女一	屏東：獅子		
7		1410	社女二	瑪家：牡丹		
8		1510	社女三	美和：屏科大		
9	11/13	0900	國女三	鹽埔：一勝		
10		0950	國女四	里港：二勝		
11		1040	社女四	三地門：一勝		
12		1140	社女五	二勝：三勝		
13		1240	高女四	民生：一勝		
14		1330	高女五	二勝：三勝		
15		1420	社女六	二敗：三敗		
16		1520	高女六	二敗：三敗		
17	11/14	0900	社女八	一敗：六勝		
18		1000	國女五	三敗：四敗		
19		1050	高女八	一敗：六勝		
20		1140	國女六	三勝：四勝		
21		1230	社女七	四敗：五敗		
22		1330	高女七	四敗：五敗		
23		1420	社女九	四勝：五勝		
24		1520	高女九	四勝：五勝		

110年屏東縣運暨公教聯合運動會排球隊職員名單

一、社男

1、九如鄉

教練:莊豐綿

彭允佑 曾建誌 劉育全 朱浩丞 劉柏佑 蔡博文 黃敦煜 楊盛智 陳建文
陳銘祥 陳志彬

2、三地門鄉

領隊:田清源 教練:潘德忠 管理:包俊鴻

雷建斌 鍾炤培 鍾定峰 黃仲仁 鍾孝群 葉呈斌 楊耀宗 杜俊傑 包懷安
柳政廷 鍾坤城 楊揚

3、內埔鄉

領隊:賴國興 教練:邱國玉,陳李建霖 管理:鍾智仁

林哲銘 陳禾宸 陳奇恩 熊梓璋 鍾智超 葉日展 葉子嘉 陳俊宇 林建維
周士平 涂豐閔 廖達名

4、來義鄉

領隊:羅俊傑 教練:曾譯影 管理:葉志豪

洪宇安 楊詠瑋 鍾冠岑 江晨豪 田中昱 孟昊 蘇皓宇 林維遠 蘇聖翌
高沅昊 孔家軒 洪昶俊

5、林邊鄉

領隊:阮百靈 教練:陳賢銘 管理:謝惠碧

鄭谷超 張峰銘 唐屏育 阮上軒 陳天順 李瑋軒 陳家宇 鄭克斌 阮信源
張宏彥 鄭谷華 張國煌

6、獅子鄉

領隊:周英傑 管理:孫志成

方志堅 陸佳皓 簡主祥 李佳恩 許鈞維 陸佳祥 張主霖 陸佳瑋 楊鈞傑
李盛光

7、滿州鄉

教練:周書安

張耕銘 潘文聖 鍾武志 曾益軒 潘建成 周書安 王能加 劉信方 潘明鴻
劉信吉 潘秉閔 許嘉威

二、社女

1、三地門鄉

領隊:遊來基 教練:何國慶 管理:李新光

柯育婷 柯念慈 柯曉涵 洪琳雅 高欣宜 許瑜落 何亮好 何心云 許瑜儂
古冠好 古冠霖 柯慈林

2、內埔鄉

領隊:陳源信 教練:涂華瑩,潘菊金 管理:周碩譚
鍾侑芹 謝佩芬 鍾依潔 張春玉 袁挹倫 周佩玟 蔡怡伶 周佩祺 陳姿佑
洪曉惠 孫盈茹 孫梅芳

3、來義鄉

領隊:越秋女 教練:王鈺淵 管理:葉志豪
高語謙 孔芸曦 魏欣亞 王君瑜 詹美貞 曹慧庭 戴幸好 孔艾筠 朴雯琳
謝佩好 呂益金 姜惠雯

4、恆春鎮

張雅嵐 劉家好 張雅雲 劉子瑜 陳品儒 陳琇娃 陳怡婷 陳亭嬈 蘇宇萱
蘇宇湘

5、獅子鄉

領隊:周英傑 教練:董承安 管理:方靜婷
施雅婷 江彥伶 盧昊好 鄔承妍 顏佳儀 林楓 楊馮諗 董承安 蔡依蓉
洪幸安

6、屏科大

教練:曹詠勝
葉宸好 李冠茹 林珮蓉 陳毓柔 許芸瑄 卓玉如 張家慈 藍翊心 趙晴
林家菴

7、屏東大學

領隊:古源光 教練:黃博祥 管理:林好儒
林詩絮 陳妘暄 方秣評 林采葳 梁喻涵 朱柏潔 張芷寧 黃毓庭 胡珮玲
蔡孟潔

三、高男

1、國立屏中

領隊:陳國祥 教練:余冠霖,葉曙漢 管理:李致乘
董政廷 溫少翔 陳家駿 江秉煜 李建穎 洪璽善 池元恩 許佳龍 蘇俊維
曾泓仁 楊承昕 蔡勝皓

2、佳冬高農

領隊:林鴻源 教練:林君烈 管理:林信安
周志偉 李亞峻 邱梓峻 李建安 賴冠儒 陳柏辰 林双 蔡瑞祥 潘昇宏
鄭宇倫 陳建銘 林堉恩

3、美和高中

領隊:王致皓 教練:賴淵森
利允呈 楊盛翔 黃崇宇 江上宇 蔡緯得 鐘士豐 陳平海 江鎰至 閻書恩
林家漢 林正倫 鄭予鉸

4、屏榮高中

領隊:徐福祥 教練:陳俊昌 管理:劉惠茹
高宇浩 鄭基恩 張智盛 陳韋霖 柳育晨 李松杰 李雪桐 陳鵬逸 潘毅融
張琮皓 傅耀偉 鍾昱鞍

5、民生家商

領隊:范文忠 教練:王海燕 管理:林維靖
孟偉 方志龍 藍其陽 許宏翔 盧冠霖 翁昱誠 林晨恩 卿暉奕 陳俊豪
柯言頊 阮承翰 董承瑋

6、屏東高工

領隊:柯朝塗 管理:陳玫秀
林冠廷 劉峻陞 王立瑋 曾泓元 張佐 周書赫 陳俊宇 趙祐陞

7、屏北高中

領隊:林宏澤 教練:曾麗娟
馬大衛 藍孝行 陳冠宇 林亮辰 楊宗霖 黃廷峰 曾皓偉 杜威

四、高女

1、國立屏女

領隊:楊榮豐 教練:潘之穎
周靖宜 達力阿勒 陳玟諭 李庭瑤 莊佳芸 謝李瑞沄 田怡宣 鄭筠馨 林芮語
景馨
陳苾姝 賴恩惠 簡紫欣

2、大同高中

領隊:王郁菁 教練:鄭羽岑,高麗婷
吳妤涵 陳芷芸 姜儀聲 林邵庭 張宸瑜 簡妤宸 吳健寧 許怡筑 謝秀蘭
吳憶婷

3、枋寮高中

領隊:陳志偉 教練:曾婉婷,陳新和 管理:林梨淑
曾珮芸 李沛蓁 潘嘉玲 陳瑤絃 黃鈺喬 杜可 江若雅 李蔚瑤 楊玉萍
武聖雅 徐敏 郭方琦

4、屏榮高中

領隊:徐福祥 教練:陳俊昌 管理:劉惠茹
歐芸瑄 章予瀟 白沛尼 劉于筠 陳佳好 鍾媛媛 潘瑜瑤 鄭丞珊 謝惠玲
郭婉君 王婷 陳毓庭

5、民生家商

領隊:范文忠 教練:王海燕 管理:林維靖
余僊 梁苡薰 杜以斯帖 林妤薇 鍾念慈 陳瑜潔 王芷薰 潘以芹 林慧欣

6、屏北高中

領隊:林宏澤 教練:曾麗娟
曾玉婷 潘妤欣 麥程苓 林念晴 林芯柔 杜怡甄 賴熾宇 全韻汝 許仲薇

五、國男

1、枋寮高中

教練:曾婉婷,陳新和
李諺祖 林宏育 郭子旗 陳伯彥 童誌玄 陳柏叡 陳博澤 楊翔聿 潘偉豪
柳向謙 陳永豪 鄭貴謙

2、明正國中

教練:周進財,胡燕橋 管理:王登基
簡千丰 盧昊洋 謝安盛 蔡澄宥 陸皓東 杜喆龍 李晨恩 陳彥廷 陳思愷
潘力鴻 林冠廷 鄭兆文

3、內埔國中

領隊:楊蕙萍 教練:曾永安,楊富傑 管理:宋燕鳳
利源馥 林泓璋 李駿 潘尚余 蔡東橙 林季孺 潘廷璋 謝政桀 施予恩
李宸嘉 曾浩晟 潘俊佑

4、潮州國中

領隊:林容如 教練:黃國豪
杜呈昊 王崇敘 王偉豪 何昭佑 張珉銓 鄭又愷 石庭淵 曾翊 洪孟鈞
陳垣郡 潘宏洋 張同君

5、萬丹國中

領隊:黃豐欽 教練:吳雅香 管理:黃淑貞
黃政愷 戴英軒 張容銓 林哲宇 葉宸宏 陳其威 孫秉濂 許晉銘 楊博勛
黃海睿 林恩宇 林聖恩

6、新園國中

領隊:陳冠良 教練:林怡秀,郭明香 管理:張哲銘
劉泰毅 鍾育恩 陳曦 洪寅騰 林柏廷 吳哲瑛 廖宏恩 葉宸安 全田昊恩
鄧凱騰 李浚亦 歐宸碩

7、林邊國中

領隊:李惠瓊 教練:蔡宜倫,鄒關禮 管理:阮百靈
陳建智 鄭佳豪 薛育恩 曾銘鈺 余任翔 顏呈穎 潘思佑 鄭浩明 鄭丞安
鄭加侑 林世澤 陳玄鈞

8、瑪家國中

領隊:印永生 教練:池曉君,陳冠廷 管理:李明瑾
麥小龍 杜丞浩 盧品睿 蔡懷軒 鄧彥勳 董加恩 廖宇杰 鄧彥宏 羅威廷
潘皓安 余諺 謝宇杰

9、泰武國中

領隊:林俊傑 教練:林泰山,黃鈞 管理:簡明輝
高郁祖 王建民 沙書尤·彭柏鈞 葉謙 尤天豪 王宥鈞 邱彥承 林哲瑜
給度飛揚
高郁仁 高御倫 邱彥鈞

六、國女

1、明正國中

教練:蔡沛珊,鄭羽岑 管理:林韻娟
董好煊 鄭妮 郭映澄 楊洧庭 陳亭瑋 陳忻甯 黃珮芸 簡君瑜 張家綺
陳妍蓁 陳沛榆 李心好

2、至正國中

領隊:劉文宗 教練:方宗義,高麗婷 管理:陳鳳珠
林怡辰 陳芯汝 李佳穎 許鈞苡 陳婕恩 林恩仔 周芙榛 黃珮慈 高恩慈
林宜卉 陳采函 簡幼心

3、內埔國中

領隊:楊蕙萍 教練:曾永安,楊富傑 管理:潘業豐
江培汝 黃采妍 卓馨 李芋穎 潘語晨 陳語甯 潘璽恩 潘怡安 潘靜玟
潘翎 黃筱璇 林湘羚

4、萬丹國中

領隊:黃豐欽 教練:吳雅香 管理:蔡文鳳
楊子葳 鄭麗馨 蕭妮琪 陳慈茹 楊喻琪 林煜華 陳映如 蕭羽汝 蔡庭玉
林怡靜

5、新園國中

領隊:陳冠良 教練:吳珮汝 管理:張哲銘,林怡秀
林采臻 林璽 鄭惠馨 李佳穎 楊宜濤 簡佑芸 江若榆 李琳 吳雨甄
周煊涵 李若妮 陳芯好

6、瑪家國中

領隊:印永生 教練:池曉君,陳冠廷 管理:李明瑾
蒙偉浜 包詩涵 邱莊好鋤 麥美玲 高庭恩 黃暄 羅雅芳 盧天希 杜怡彤
謝秋燕 泰喜恩 邱好晴

七、小男五年級A

1、屏東市

領隊:李國政 教練:蕭鴻銘 管理:董靜珍
張駿沂 李杰恩 張宥丞 陳柏泓 劉東霖 涂洋溢 石磊 鄭雋 汪定緯
黃翊維 黃聖捷

2、三地門鄉

領隊:曾有欽 教練:潘德忠 管理:唐杰
蒙奕理 張硯 阮柏瑄 董泰良 鍾明倡 黃冠佑 鄭景碩 董瑜飛 潘皓哲
鍾秉紘

3、泰武鄉

領隊:王國亨 教練:夏鳳鳳,張家驥 管理:張玉美
何以安 陳少文 卓竣晟 張單佑 邱辰祐 藍家恩 邱彥國 林嘉誠 郭鑫
高韓禹 李紹恩 許柏奕

4、新園鄉

領隊:張育欽 教練:李博聞,李彥斌
郭劭睿 陳建軒 楊承華 楊承宇 紀慶生 李駿霆 黃彥翔 林泳任 許宗瀚
郭承洋 林彥騰 郭博誠

5、萬丹鄉

領隊:李雯倩 教練:蔡嘉玲,陳寶升 管理:盧子憲
林唯誌 李政翰 李佳憲 邱冠中 吳幸德 陳顯龍 李偉哲 甘鼎睿 吳宇凡
鄭旻祐 李柿宥 林品家

6、瑪家鄉

領隊:黃善祺 教練:潘政義 管理:高秀珍
胡耿翔 余歡 陳佳樂 顏凱 許奕祥 周洹郁 高晨霖 吳庭碩 金祈佑
王榮豪 周晟昊 洪家揚

7、霧台鄉

領隊:鍾祥憑 教練:巴瑋安 管理:范夢藍
巴牧群 巴諾 杜承孝 龔覺爵 林奧費倪 麥樂崙 盧平 盧安 何允浩
巴牧晨 杜蒙加

八、小女五年級 A

1、屏東市

領隊:湯奇霖 教練:沈月芳 管理:陳銘涓
江冠云 高家婕 蕭筠潔 薛凌玉 張羽岑 蕭子棠 林玉娟 沙詠軒 郭晏君
高珮瑄

2、內埔鄉

領隊:曾智盟 教練:李婉蓉,陳冠宇 管理:陳忠政
曾郁涵 劉庭雯 李禹琪 謝沂恩 李姮琦 鄧子嫻 鍾好艷 李宥慈 張媿姿
利語芯 李昀宸 王品涵

3、新園鄉

領隊:郭瑞文 教練:楊淨妃,郭世芳

郭貞玲 蘇芊嘉 林瑩漩 周冠妤 郭惠文 張睿涵 林方琦 郭昱綺 林晏榆
鄭翊函 周芷榆 柯定言

4、萬丹鄉

領隊:盧俊傑 教練:宋允閔,楊琇雯 管理:陳心琳
宋季家 許芷卉 洪苡薰 張雅慧 陳芝縈 康閔絮 黃慧晴 李欣霓 李采穎
沈姿綺 張以晨 曾若琦

5、瑪家鄉

領隊:黃善祺 教練:溫蕎鑿 管理:葉伶潔
曾妮 蔡子玄 徐寧 吳諾亞 鍾圓圓 宋以恩 白辰語 鍾恩慈 鄧巧恩
吳日蔓 孫天晴 劉沛琪

九、小男六年級 A

1、屏東市

領隊:蔡佳霏 教練:蘇丁進 管理:葉長青
李育成 黃冠嘉 王昱權 吳瑋菖 顏佳樂 許辛迪 蔡典祥 洪鈺翔

2、內埔鄉

領隊:邱照麟 教練:李婉蓉,陳冠宇 管理:陳俊義
李家聿 葉子漢 劉亭佑 吳致佑 蘇唯丞 謝勝歲 林立鵬 劉子睿 莊正和
邱品洋 鍾承濤 李宥霆

3、萬丹鄉

領隊:呂宗益 教練:張庭炎,林國翔 管理:劉玟秀
鄭丞祐 陳佳鉉 洪業恩 王厚翔 李宥穎 林宏哲 鄭秉鈞 林雍傑 鄭家合
鄭文鈞 謝信安 陳冠銘

4、瑪家鄉

領隊:黃善祺 教練:陳世光 管理:陳美秀
孔邵祈 包玄瑞 王榮耀 張浩澤 王允昊 鍾主恩 吳聖章 王偉翰 伍子昊
陳佑恩 邱愷 賴浩君

十、小女六年級 A

1、三地門鄉

領隊:曾有欽 教練:江文德 管理:曾淑紅
曾莉庭 董俐伶 吳苡樂 許瑜恩 曾姝瑜 蔡睿熙 全田以娃 楊絮晰 葉芷愛
陳心好

2、萬丹鄉

領隊:林家正 教練:謝怡萍,謝政霖 管理:洪雪貞
郭芯卉 林雨潔 魏秀清 林誼熹 林知蓉 王意煊 王姿蓉 李曉蓉 李品萱
陳卉甯 林恩葶 夏雅柔

十一、小男五年級 B

1、屏東市

領隊:謝和鈞 教練:陳柏翔 管理:蔡靜華
張品睿 鄭匡淇 劉浚崴 林秉亨 吳承澍 鄭羽翔 吳浩平 江仕銓 陳宥霖
蔡睿揚 林辰軒 林秉立

2、瑪家鄉

領隊:黃善祺 教練:陳勁璋 管理:朱忻怡
廖高育翔 蔡承翰 蔣旭坤 孟翰軍 蔡鳳翔 戴振宇 央宇宸 柯奕辰 白宇弘
王竣玄 楊昊皇 陳思翰

十二、小女五年級 B

1、屏東市

領隊:江政麟 教練:陳柏翔 管理:姚宏璋
樊珉岑 陳雨憶 丁玥慈 柯念伶 曹恩綺 劉姿妘 黃絮凌 李若潔 林昕儀
盧韻安 鄭卉喬 黃晶儀

十三、小男六年級 B

1、林邊鄉

領隊:馮厚美 教練:劉蕙鈺 管理:鍾文悌
陳桐安 顏羣錦 薛成峻 胡凱竣 鄭凱恩 蔡和祐 鄭嘉凱 鄭嘉峻 洪懷茗
鄭又允 鄭詠栓 林栢申

十四、小女六年級 B

1、屏東市

領隊:曾敬明 教練:陳振賢 管理:林育秀
洪怡君 黃芷儀 朱庭豫 劉好婕 陳佳萱 吳玗樂 沈之又 黃堉甯 郭禹鈺
林霽晴 張藝馨 陳喬羽

十五、機關男子組

1、三地門鄉

領隊:賴定常 教練:藍文屏 管理:林裕章
朱一龍 潘永光 陳榮興 林昇 李天賞 林貴男 歸政平 蘇鉄軍 宋造福
王約翰 謝志龍 李智明 包智緯

2、牡丹鄉

領隊:蔡重仁 教練:邵文賢 管理:蔡志明
邵文賢 蔡志明 楊健平 陳江異 張榮荏 唐懷安 洪國豪 葉子孝 謝偉倫
黃英杰 張漢光 陳宣穆 柯志楠 林志堅 許濬智

3、春日鄉

領隊:柯自強 教練:王鵬輝 管理:李金德
柯自強 王鵬輝 簡春福 李金德 柯進輝 高啟帆 楊明振 周保樂 楊宏恩
彼亞.迦 尤文斌 陳光祖
伍法醫得

4、泰武鄉

領隊:邱登星 管理:柳曉君
莊德才 傅駿維 王偉成 謝恩賜 董慧敏 湯文雄 陳至昕 朱邑晉 林國豪
劉寬仁 王卿眉 羅科橙 曾耀宗 王耀偉

5、獅子鄉

領隊:韋忠貞 教練:韋忠貞 管理:昌王彥瑛
朱彥政 高基銘 曹志宏 汪保華 方幸一 張順和 簡新茂 朱宏恩 韋忠貞
李振榮 蔡特文

6、霧台鄉

領隊:杜正吉 教練:杜正雄 管理:杜澣
柯俊浩 杜忠次 呂傳偉 杜進德 賴聰明 麥恩典 蘇君浩 盧劭華 盧志良
巴德祥 潘俊豪 柯俊豪 李冠緯 巴仁昌

7、農業處

領隊:張睦理 管理:孫秉豪, 江如慎
彭冠宸 陳文能 謝銘軒 劉少祺 鍾尚倫 黃勝隆 張育誠 鄭祺穎 葉運開
林哲宇 林其明 郭進添

8、社會處

領隊:余朕
余朕 陳彥均 鄧福霖 蘇冠育 郭仲維

9、原住民處

領隊:顏成仁
周志遠 羅傑 賴鴻毅 陳彼得 楊文正 連穎賢 鄭吉美雲 江靜慈 麥聿純
朱劭謙

10、消防局

領隊:陳光明
陳世鴻 陳光明 王春原 石邦呈 鄭智傑 何智明 陳智森 戴永宗 王威盛
張仡迪 黃堯平 劉彥輝 陳維浚 曾智宏

11、警察局

領隊:劉印宮
涂建成 江啟超 柳金龍 張裕忠 陳春勇 李天寶 楊勝福 郭上暉 林錦文
陳義勇 郭良雄 麥信忠 楊正誠 巴德忠 林明鋒

十六、機關女子組

1、三地門鄉

領隊:藍美雄 教練:包智緯 管理:林傳馨, 胡思芸
陳淑樺 宋漣漪 洪琳雅 柯慈林 高雨潔 陳雅玲 陳貴珍 盧悅筠 藍昀婷
馮芷璇 江屏 江念璃 藍欣

2、牡丹鄉

領隊:潘壯志 教練:邵文賢 管理:蔡志明
劉曉萍 余蓮玉 孫麗美 謝玫珍 森婉婷 丁敏祺 洪瑋禎 陳若雁 余亞凡
蔡汝欣 周宇萱 鄭美櫻 姚育雯 楊貴妃 吳喬楚

3、來義鄉

領隊:莊景星 教練:朱清雄 管理:葉志豪
熊桂花 高秀玲 高錢妹 莊智惠 曾靖茹 賴美婷 羅惠玲 謝佩好 吳雨庭
陳佩玲 古善妮 羅愛淋 彭筱薇 高婉貞

4、春日鄉

領隊:柯自強 教練:楊郁芳 管理:戴慧芳
楊郁芳 林瑋青 胡雅惠 陸恒慈 林依雯 廖曉雯 詹秀美 李小花 劉達灣
王雪芳 曾秋香 梅婷 古芸芳 王淑慎 陳以臻

5、獅子鄉

領隊:周英傑 管理:許欣蕙
田志婕 簡亞珍 董婕妤 巴羿婕 甘秀玲 邱秀美 蔡瑞韓 東哲欣 慕娃. 伊
施慧婷 阮巧蓉 施怡萍 馬于婕 斯理鍛

6、霧台鄉

領隊:杜正吉 教練:柯俊豪
杜錦芳 杜玟 杜彩娟 伊蓋. 基 麥詩潔 許秋涵 鄭若渝 趙子絮 盧芝靈
高稚函 巴凱婷 巴秀芬 呂美香 呂美錦 李淑華

7、農業處

領隊:杜志強 管理:蕭淑芳
羅婉瑜 鄭韻玟 吳靜雯 歐盈廷 江如慎 吳靜惠 蔡伊蓉 何美萱 王俞惠
淡意方 曾玟婷 羅唯尹

8、社會處

領隊:許幸琪
張毓心 王新雅 許幸琪 蘇群芳 江育萱 李亭儀 吳怡萱 劉婉琳 孫蔓娟
蔡佳玲 湯孟菁 周詩晴 顏佑潔

9、原住民處

林依婷 越翔鈴 鄭雨涵 王雨薇 芭姐嘎 郭芷芸 孔千慈 霑謹·麻 謝李思儀
芙·卡拉 雲漾 本特絲
巴舒庭 歐和英 胡絲綺

10、衛生局

領隊:邱家惠 管理:魏素惠,黃燕怡
柯惠萍 汪婕妤 李怡葶 林玟君 洪菁霞 王慧文 張彤如 盧雪娟 藍雪琳
江桂英 楊貴妃

十七、國小學校男子組

1、屏南視導區

領隊:賴建戎 教練:陳郁程
陳寶升 李再和 黃國栓 陳榮華 陳小芬 陳榮芳 張簡玉津 周克環 陳振賢
潘德忠 陳富傑 陳柏翔 楊琇雯 李婉蓉 林國翔

十八、國小學校女子組

1、屏北視導區

領隊:李雪華 教練:唐郁卉
林碧娟 郭小蘋 尤燕翎 藍玉芬 楊秋恩 利沛娟 賴蓮美 曾續萍 曾皚芸
張聖恩 羅婉容 藍惠琴 陳靜容 簡寶玲 黃家婵

110年屏東縣運暨公教聯合運動會排球比賽名單

一、社男組

- 九如鄉：彭允佑 曾建誌 劉育全 朱浩丞 劉柏佑 蔡博文 黃敦煜 楊盛智 陳建文 陳銘祥
陳志彬
- 三地門鄉：雷建斌 鍾焯培 鍾定峰 黃仲仁 鍾孝群 葉呈斌 楊耀宗 杜俊傑 包懷安 柳政
廷 鍾坤城 楊揚
- 內埔鄉：林哲銘 陳禾宸 陳奇恩 熊梓璋 鍾智超 葉日展 葉子嘉 陳俊宇 林建維 周士平
涂豐閔 廖達名
- 來義鄉：洪宇安 楊詠璋 鍾冠岑 江晨豪 田中昱 孟昊 蘇皓宇 林維遠 蘇聖翌 高沅昊
孔家軒 洪昶俊
- 林邊鄉：鄭谷超 張峰銘 唐屏育 阮上軒 陳天順 李璋軒 陳家宇 鄭克斌 阮信源 張宏彥
鄭谷華 張國煌
- 獅子鄉：方志堅 陸佳皓 簡主祥 李佳恩 許鈞維 陸佳祥 張主霖 陸佳璋 楊鈞傑 李盛光
- 滿州鄉：張耕銘 潘文聖 鍾武志 曾益軒 潘建成 周書安 王能加 劉信方 潘明鴻 劉信吉
潘秉閔 許嘉威

二、社女組

- 三地門鄉：柯育婷 柯念慈 柯曉涵 洪琳雅 高欣宜 許瑜落 何亮妤 何心云 許瑜儂
古冠妤 古冠霖 柯慈林
- 內埔鄉：袁挹倫 周佩玟 蔡怡伶 周佩祺 陳姿佑 洪曉惠 孫盈茹 孫梅芳 鍾侑芹 謝佩芬
鍾依潔 張春玉
- 來義鄉：高語謙 孔芸曦 魏欣亞 王君瑜 詹美貞 曹慧庭 戴幸妤 孔艾筠 朴雯琳 謝佩妤
呂益金 姜惠雯
- 恆春鎮：張雅嵐 劉家妤 張雅雲 劉子瑜 陳品儒 陳琇娃 陳怡婷 陳亭嬾 蘇宇萱 蘇宇湘
- 獅子鄉：施雅婷 江彥伶 盧昊妤 鄔承妍 顏佳儀 林楓 楊馮鈺 董承安 蔡依蓉 洪幸安
- 屏科大：葉宸妤 李冠茹 林佩蓉 陳毓柔 許芸瑄 卓玉如 張家慈 藍翊心 趙晴 林家菴
- 屏東大學：林詩絮 陳妘暄 方秣評 林采葳 梁喻涵 朱柏潔 張芷寧 黃毓庭 胡珮玲
蔡孟潔

三、高男組

- 國立屏中：董政廷 溫少翔 陳家駿 江秉煜 李建穎 洪璽善 池元恩 許佳龍 蘇俊維
曾泓仁 楊承昕 蔡勝皓
- 佳冬高農：周志偉 李亞峻 邱梓峻 李建安 賴冠儒 陳柏辰 林双 蔡瑞祥 潘羿宏 鄭宇倫
陳建銘 林堉恩
- 美和高中：利允呈 楊盛翔 黃崇宇 江上宇 蔡緯得 鐘士豐 陳平海 江鎰至 閻書恩
林家漢 林正倫 鄭予鉸
- 屏榮高中：高宇浩 鄭基恩 張智盛 陳韋霖 柳育晨 李松杰 李雪桐 陳鵬逸 潘毅融
張琮皓 傅耀偉 鍾昱鞍
- 民生家商：方志龍 藍其陽 許宏翔 盧冠霖 翁昱誠 林晨恩 卿暉奕 陳俊豪 柯言瑛
阮承翰 董承璋 孟偉
- 屏東高工：林冠廷 劉峻陞 王立璋 曾泓元 張佐 周書赫 陳俊宇 趙祐陞
- 屏北高中：馬大衛 藍孝行 陳冠宇 林亮辰 楊宗霖 黃廷峰 曾皓偉 杜威

四、高女組

- 國立屏女：周靖宜 達力阿勒景馨 陳玟諭 李庭瑤 莊佳芸 謝李瑞沄 田怡宣 鄭筠馨
林芮語 陳苾妘 賴恩惠 簡紫欣
- 大同高中：吳妤涵 陳芷芸 姜儀聲 林即庭 張宸瑜 簡好宸 吳捷寧 許怡筑 謝秀蘭
吳憶婷
- 枋寮高中：曾珮芸 李沛蓁 潘嘉玲 陳瑤絃 黃鈺喬 杜可 江若雅 李蔚瑀 楊玉萍 武聖雅
徐敏
郭方琦
- 屏榮高中：歐芸瑄 章予瀨 白沛尼 劉于筠 陳佳好 鍾媛媛 潘瑜瑤 鄭丞珊 謝惠玲
郭婉君 王婷 陳毓庭
- 民生家商：余儂 梁苾薰 杜以斯帖 林好薇 鍾念慈 陳瑜潔 王芷薰 潘以芹 林慧欣
- 屏北高中：曾玉婷 潘好欣 麥程苓 林念晴 林芯柔 杜怡甄 賴熾宇 全韻汝 許仲薇

五、國男組

- 枋寮高中：李諺祖 林宏育 郭子旗 陳伯彥 童誌玄 陳柏叡 陳博澤 楊翔聿 潘偉豪
柳向謙 陳永豪 鄭貴謙
- 明正國中：簡千丰 盧昊洋 謝安盛 蔡澄宥 陸皓東 杜喆龍 李晨恩 陳彥廷 陳思愷
潘力鴻 林冠廷 鄭兆文
- 內埔國中：利源馥 林泓璋 李駿 潘尚余 蔡東橙 林季孺 潘廷璋 謝政桀 施予恩 李宸嘉
曾浩晟 潘俊佑
- 潮州國中：杜呈昊 王崇敘 王偉豪 何昭佑 張珉銓 鄭又愷 石庭淵 曾翊 洪孟鈞 陳垣郡
潘宏洋 張同君
- 萬丹國中：楊博勛 黃海睿 林恩宇 林聖恩 黃政愷 戴英軒 張容銓 林哲宇 葉宸宏
陳其威 孫秉濂 許晉銘
- 新園國中：劉泰毅 鍾育恩 陳曦 洪寅騰 林柏廷 吳哲瑛 廖宏恩 葉宸安 全田昊恩
鄧凱騰 李浚亦 歐宸碩
- 林邊國中：陳建智 鄭佳豪 薛育恩 曾銘鈺 余任翔 顏呈穎 潘思佑 鄭浩明 鄭丞安
鄭加侑 林世澤 陳玄鈞
- 瑪家國中：麥小龍 杜丞浩 盧品睿 蔡懷軒 鄧彥勳 董加恩 廖宇杰 鄧彥宏 羅威廷
潘皓安 余諺 謝宇杰
- 泰武國中：高郁祖 王建民 沙書尤 給度飛揚 彭柏鈞 葉謙 尤天豪 王宥鈞 邱彥承
林哲瑜 高郁仁 高御倫 邱彥鈞

六、國女組

- 明正國中：董妤煊 鄭妮 郭映澧 楊涓庭 陳亭瑋 陳忻甯 黃珮芸 簡君瑜 張家綺 陳妍蓁
陳沛榆 李心好
- 至正國中：林怡辰 陳芯汝 李佳穎 許鈞苡 陳婕恩 林恩仔 周芙榛 黃珮慈 高恩慈
林宜卉 陳采函 簡幼心
- 內埔國中：江培汝 黃采妍 卓馨 李芋穎 潘語晨 陳語甯 潘璽恩 潘怡安 潘靜玟 潘翎
黃筱璇 林湘羚
- 萬丹國中：楊子葳 鄭麗馨 蕭妮琪 陳慈茹 楊喻琪 林煜華 陳映如 蕭羽汝 蔡庭玉
林怡靜

新園國中：林采臻 林璽 鄭惠馨 李佳穎 楊宜溱 簡佑芸 江若榆 李琳 吳雨甄 周竣涵
李茗妮 陳芯妤
瑪家國中：麥美玲 高庭恩 黃暄 羅雅芳 盧天希 杜怡彤 謝秋燕 泰喜恩 邱妤晴 蒙偉浜
包詩涵 邱莊好鈞

七、小男五年級組

屏東市 A：張駿沂 李杰恩 張宥丞 陳柏泓 劉東霖 涂洋溢 石磊 鄭雋 汪定緯 黃翊維
黃聖捷
屏東市 B：張品睿 鄭匡淇 劉浚崴 林秉亨 吳承澍 鄭羽翔 吳浩平 江仕銓 陳宥霖
蔡睿揚 林辰軒 林秉立
三地門鄉 A：蒙奕理 張硯 阮柏瑄 董泰良 鍾明倡 黃冠佑 鄭景碩 董瑜飛 潘皓哲
鍾秉紘
泰武鄉 A：何以安 陳少文 卓竣晟 張單佑 邱辰祐 藍家恩 邱彥國 林嘉誠 郭鑫 高韓禹
李紹恩 許柏奕
新園鄉 A：郭劭睿 陳建軒 楊承華 楊承宇 紀慶生 李駿霆 黃彥翔 林泳任 許宗瀚
郭承洋 林彥騰 郭博誠
萬丹鄉 A：林唯誌 李政翰 李佳憲 邱冠中 吳幸德 陳顯龍 李偉哲 甘鼎睿 吳宇凡
鄭旻祐 李柿宥 林品家
瑪家鄉 A：胡耿翔 余叡 陳佳樂 顏凱 許奕祥 周洹郁 高晨霖 吳庭碩 金祈佑 王榮豪
周晟昊 洪家揚
瑪家鄉 B：廖高育翔 蔡承翰 蔣旭坤 孟翰軍 蔡鳳翔 戴振宇 央宇宸 柯奕辰 白宇弘
王竣玄 楊昊皇 陳思翰
霧台鄉 A：巴牧群 巴諾 杜承孝 龔覺爵 林奧費倪 麥樂崙 盧平 盧安 何允浩 巴牧晨
杜蒙加

八、小女五年級組

屏東市 A：江冠云 高家婕 蕭筠潔 薛凌玉 張羽岑 蕭子棠 林玉娟 沙詠軒 郭晏君
高珮瑄
屏東市 B：樊珉岑 陳雨憶 丁玥慈 柯念伶 曹恩綺 劉姿妘 黃潔凌 李茗潔 林昕儀
盧韻安 鄭卉喬 黃晶儀
內埔鄉 A：張嫚姿 利語芯 李昀宸 王品涵 曾郁涵 劉庭雯 李禹琪 謝沂恩 李姮琦
鄧子嫻 鍾好艷 李宥慈
新園鄉 A：郭貞玲 蘇芊嘉 林瑩漩 周冠妤 郭惠文 張睿涵 林方琦 郭昱綺 林晏榆
鄭翊函 周芷榆 柯定言
萬丹鄉 A：宋季家 許芷卉 洪苡薰 張雅慧 陳芝縈 康閔絜 黃慧晴 李欣霓 李采穎
沈姿綺 張以晨 曾若琦
瑪家鄉 A：曾妮 蔡子玄 徐寧 吳諾亞 鍾圓圓 宋以恩 白辰語 鍾恩慈 鄧巧恩 吳日蔓
孫天晴 劉沛琪

九、小男六年級組

屏東市 A：李育成 黃冠嘉 王昱權 吳堉菖 顏佳樂 許辛迪 蔡典祥 洪鈺翔
內埔鄉 A：李家聿 葉子漢 劉亭佑 吳致佑 蘇唯丞 謝勝崴 林立鵬 劉子睿 莊正和
邱品洋 鍾承浩 李宥霆

林邊鄉 B：陳桐安 顏羣錦 薛成峻 胡凱竣 鄭凱恩 蔡和祐 鄭嘉凱 鄭嘉峻 洪懷茗
鄭又允 鄭詠栓 林栢申
萬丹鄉 A：鄭丞祐 陳佳鉉 洪業恩 王厚翔 李宥穎 林宏哲 鄭秉鈞 林雍傑 鄭家合
鄭文鈞 謝信安 陳冠銘
瑪家鄉 A：孔邵祈 包玄瑞 王榮耀 張浩澤 王允昊 鍾主恩 吳聖韋 王偉翰 伍子昊
陳佑恩 邱愷 賴浩君

十、小女六年級組

屏東市 B：陳喬羽 洪怡君 黃芷儀 朱庭豫 劉妤婕 陳佳萱 吳玗樂 沈之又 黃瑋甯
郭禹玆 林霽晴 張藝馨
三地門鄉 A：曾莉庭 董俐伶 吳苡樂 許瑜恩 曾姝瑜 蔡睿熙 全田以娃 楊絮晰 葉芷愛
陳心好
萬丹鄉 A：郭芯卉 林雨潔 魏秀清 林誼熹 林知蓉 王意媗 王姿蓉 李曉蓉 李品萱
陳卉甯 林恩葶 夏雅柔

十一、機關男子組

三地門鄉：朱一龍 潘永光 陳榮興 林昇 李天賞 林貴男 歸政平 蘇鉄軍 宋造福 王約翰
謝志龍 李智明 包智緯
牡丹鄉：邵文賢 蔡志明 楊健平 陳江異 張榮荏 唐懷安 洪國豪 葉子孝 謝偉倫 黃英杰
張漢光 陳宣穆 柯志楠 林志堅 許濬智
春日鄉：柯自強 王鵬輝 簡春福 李金德 柯進輝 高啟帆 楊明振 周保樂 楊宏恩
彼亞.迦伍法醫得 尤文斌 陳光祖
泰武鄉：莊德才 傅駿維 王偉成 謝恩賜 董慧敏 湯文雄 陳至昕 朱邑晉 林國豪 劉寬仁
王卿眉 羅科橙 曾耀宗 王耀偉
獅子鄉：朱彥政 高基銘 曹志宏 汪保華 方幸一 張順和 簡新茂 朱宏恩 韋忠貞 李振榮
蔡特文
霧台鄉：柯俊浩 杜忠次 呂傳偉 杜進德 賴聰明 麥恩典 蘇君浩 盧劭華 盧志良 巴德祥
潘俊豪 柯俊豪 李冠緯 巴仁昌
農業處：鍾尚倫 黃勝隆 張育誠 鄭祺穎 葉運開 林哲宇 林其明 郭進添 彭冠宸 陳文能
謝銘軒 劉少祺
社會處：余朕 陳彥均 鄧福霖 蘇冠育 郭仲維
原住民處：周志遠 羅傑 賴鴻毅 陳彼得 楊文正 連穎賢 鄭吉美雲 江靜慈 麥聿純
朱劭謙
消防局：陳世鴻 陳光明 王春原 石邦呈 鄭智傑 何智明 陳智森 戴永宗 王威盛 張仡迪
黃堯平 劉彥輝 陳維浚 曾智宏
警察局：涂建成 江啟超 柳金龍 張裕忠 陳春勇 李天寶 楊勝福 郭上暉 林錦文 陳義勇
郭良雄 麥信忠 楊正誠 巴德忠 林明鋒

十二、機關女子組

三地門鄉：陳淑樺 宋漣漪 洪琳雅 柯慈林 高雨潔 陳雅玲 陳貴珍 盧悅筠 藍昀婷
馮芷璇 江屏 江念璃 藍欣
牡丹鄉：劉曉萍 余蓮玉 孫麗美 謝玫珍 森婉婷 丁敏祺 洪瑋禎 陳若雁 余亞凡 蔡汝欣
周宇萱 鄭美櫻 姚育雯 楊貴妃 吳喬楚

來義鄉：熊桂花 高秀玲 高錢妹 莊智惠 曾靖茹 賴美婷 羅惠玲 謝佩妤 吳雨庭 陳佩玲
古善妮 羅愛淋 彭筱薇 高婉貞

春日鄉：楊郁芳 林瑋青 胡雅惠 陸恒慈 林依雯 廖曉雯 詹秀美 李小花 劉達灣 王雪芳
曾秋香 梅婷 古芸芳 王淑慎 陳以臻

獅子鄉：田志婕 簡亞珍 董婕妤 巴羿婕 甘秀玲 邱秀美 蔡瑞韓 東哲欣 慕娃. 伊斯理鍛
施慧婷 阮巧蓉 施怡萍 馬于婕

霧台鄉：高稚函 巴凱婷 巴秀芬 呂美香 呂美錦 李淑華 杜錦芳 杜玟 杜焯娟 伊蓋. 基路
麥詩潔 許秋涵 鄭若渝 趙子絮 盧芝靈

農業處：羅婉瑜 鄭韻玟 吳靜雯 歐盈廷 江如慎 吳靜惠 蔡伊蓉 何美萱 王俞惠 淡意方
曾玟婷 羅唯尹

社會處：張毓心 王新雅 許幸琪 蘇群芳 江育萱 李亭儀 吳怡萱 劉婉琳 孫蔓娟 蔡佳玲
湯孟菁 周詩晴 顏佑潔

原住民處：林依婷 越翔鈴 鄭雨涵 王雨薇 芭姐嘎芙·卡拉雲漾 郭芷芸 孔千慈
霑謹·蘇本特絲 謝李思儀 巴舒庭 歐和英 胡絲綺

衛生局：柯惠萍 汪婕妤 李怡葶 林玟君 洪菁霞 王慧文 張彤如 盧雪娟 藍雪琳 江桂英
楊貴妃

十三、國小學校男子組

屏南視導區：陳寶升 李再和 黃國栓 陳榮華 陳小芬 陳榮芳 張簡玉津 周克環 陳振賢 潘德忠
陳富傑 陳柏翔 楊琇雯 李婉蓉 林國翔

十四、國小學校女子組

屏北視導區：林碧娟 郭小蘋 尤燕翎 藍玉芬 楊秋恩 利沛娟 賴蓮美 曾續萍 曾暘芸
張聖恩 羅婉容 藍惠琴 陳靜容 簡寶玲 黃家婷

排球比賽秩序表

比賽日期：11月6日、11月13—14日

比賽場地：屏東縣立內埔國中

公教機關男子組：12取6名

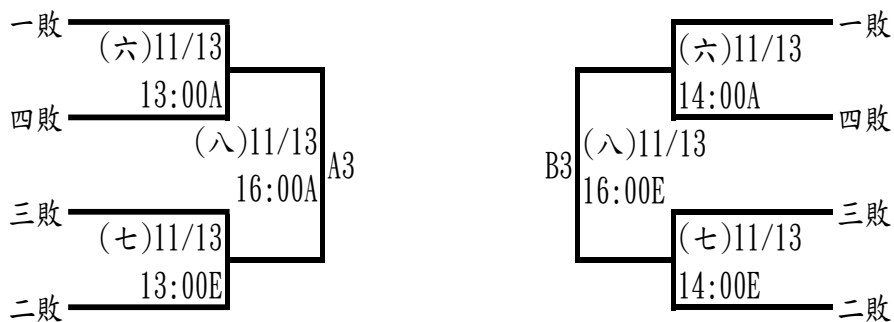
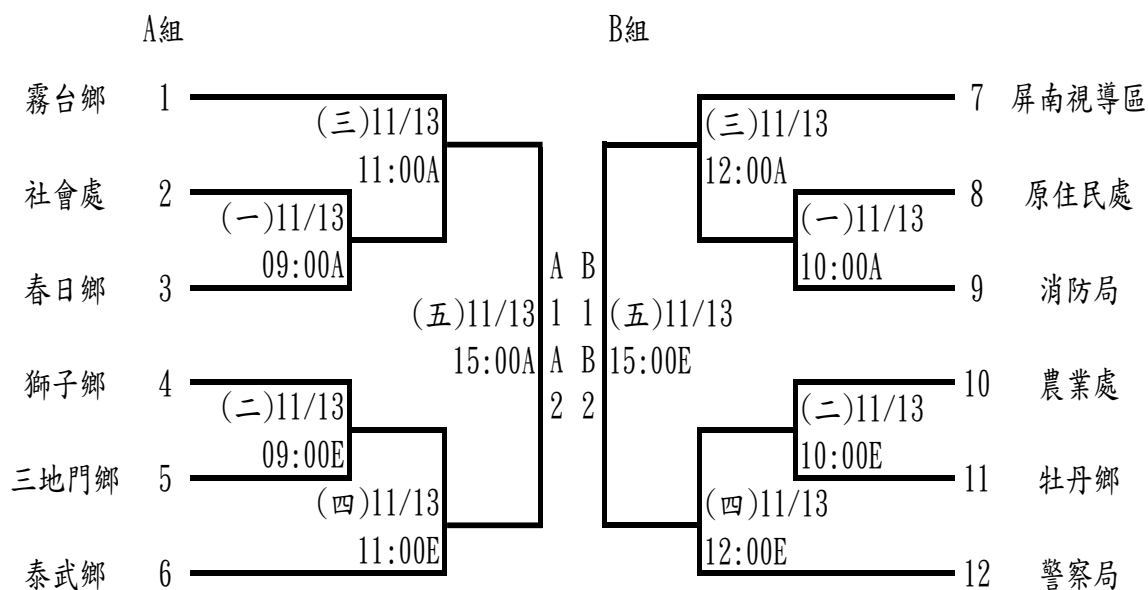

決賽

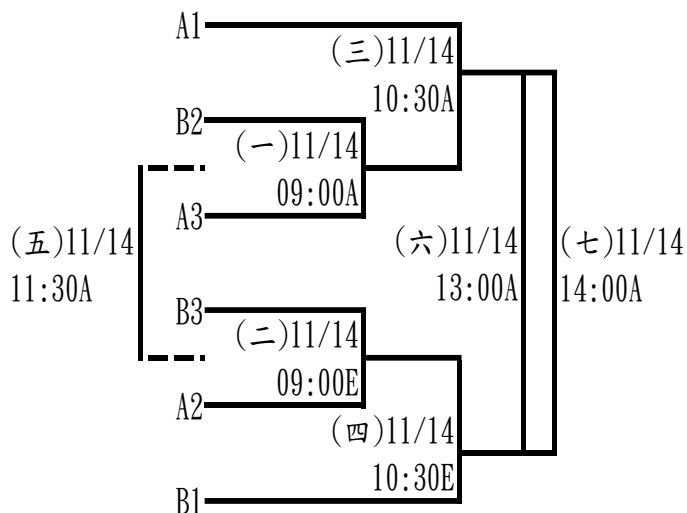

公教機關女子組：11取6名

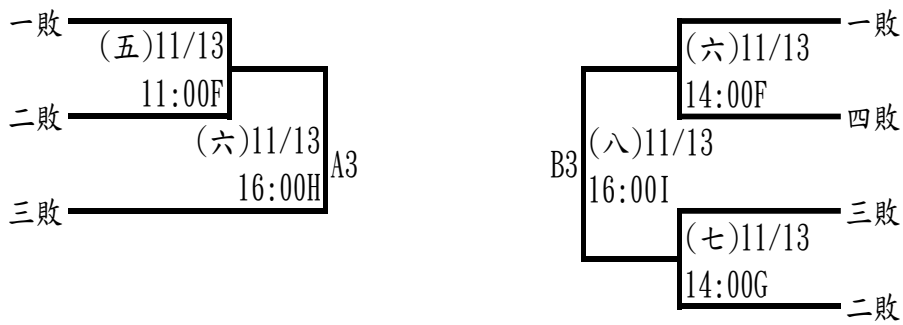
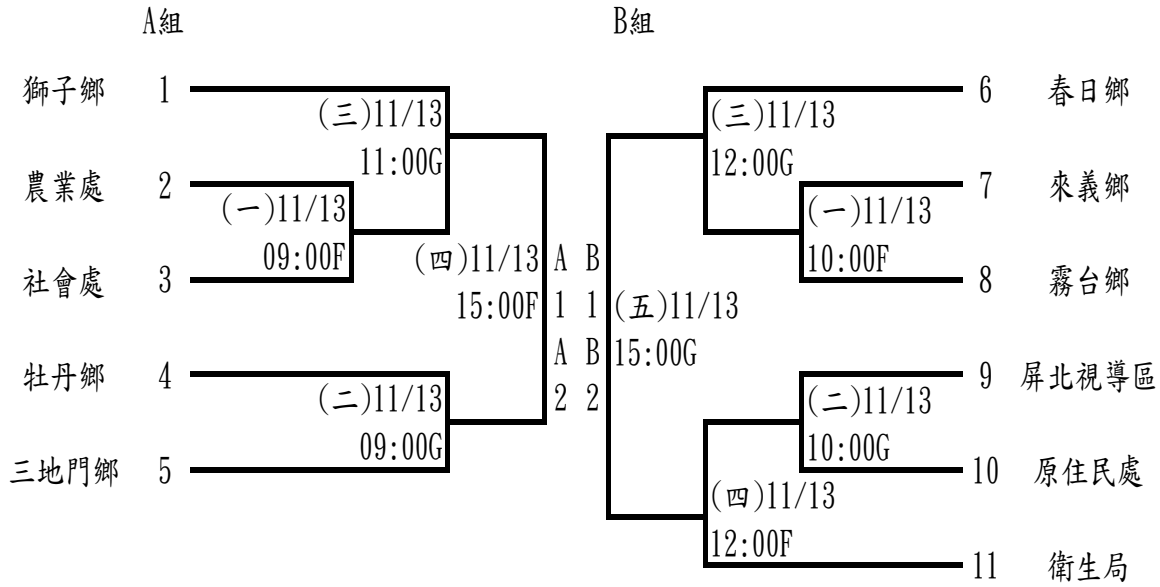

決賽

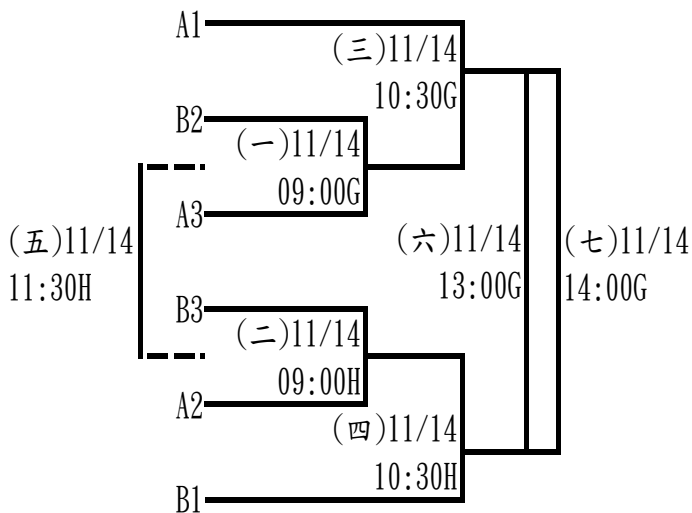

社男組：7隊取5名

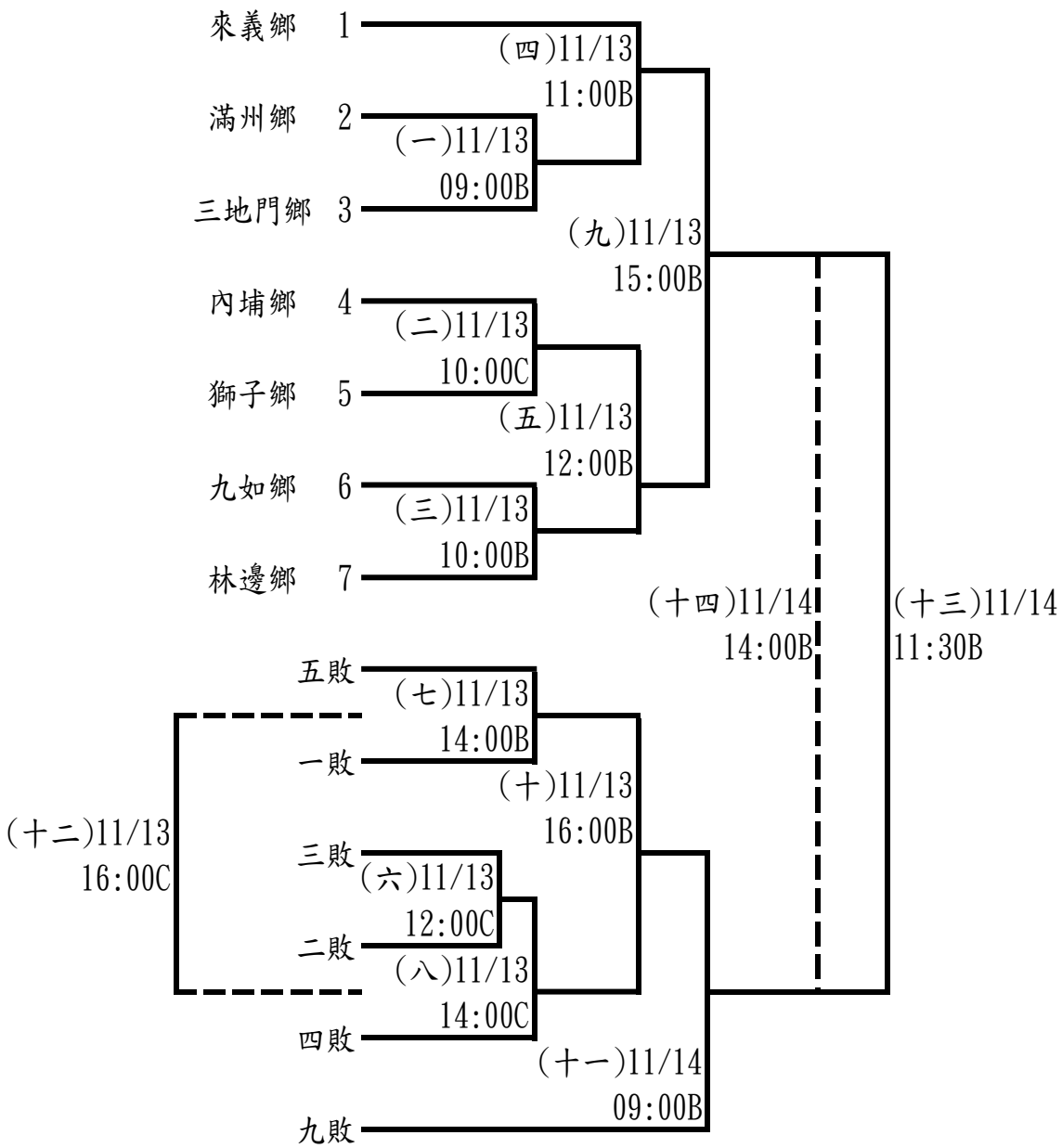

社女組：7隊取5名

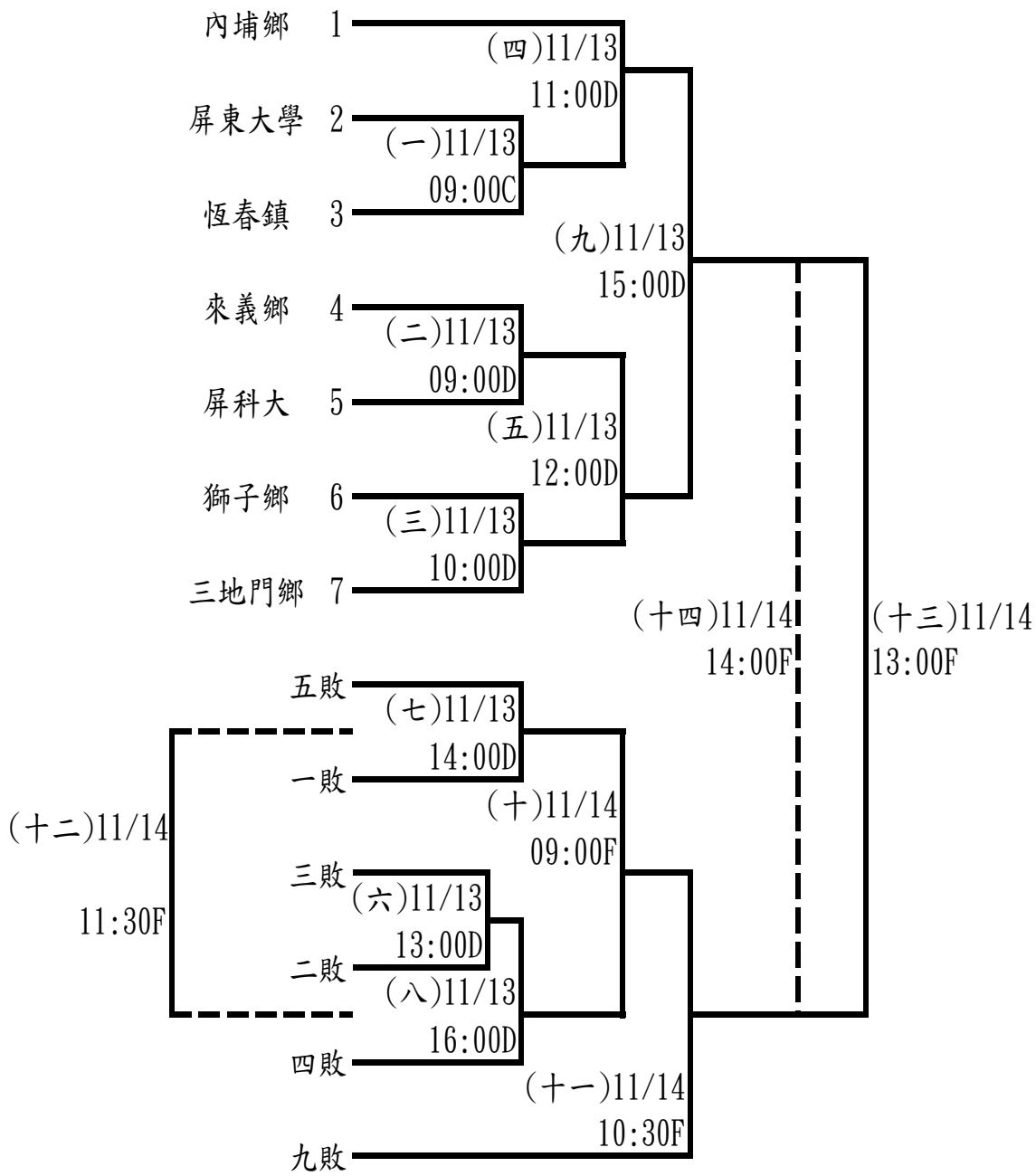

高男組：7隊取5名

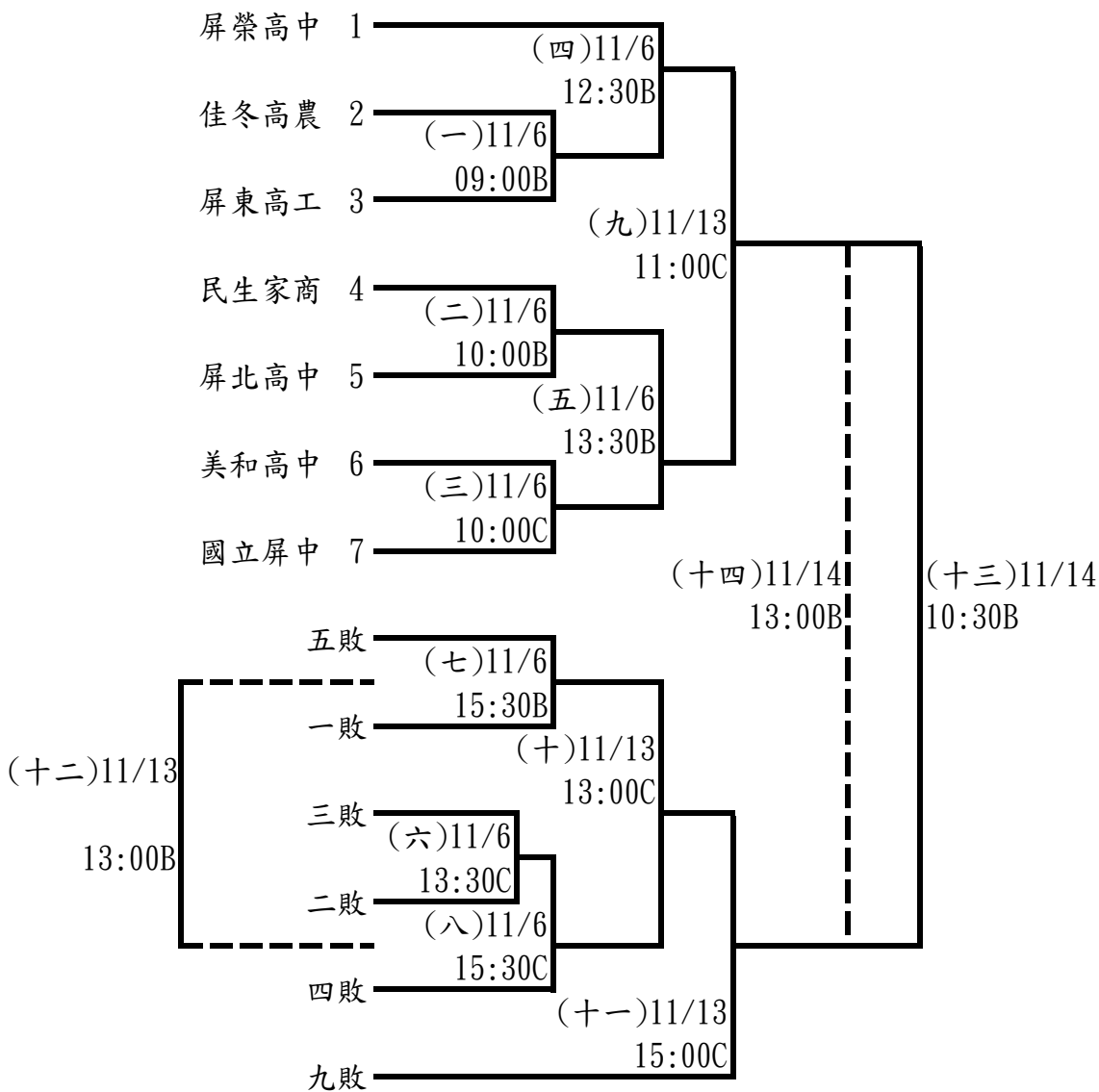

高女組：6隊取4名

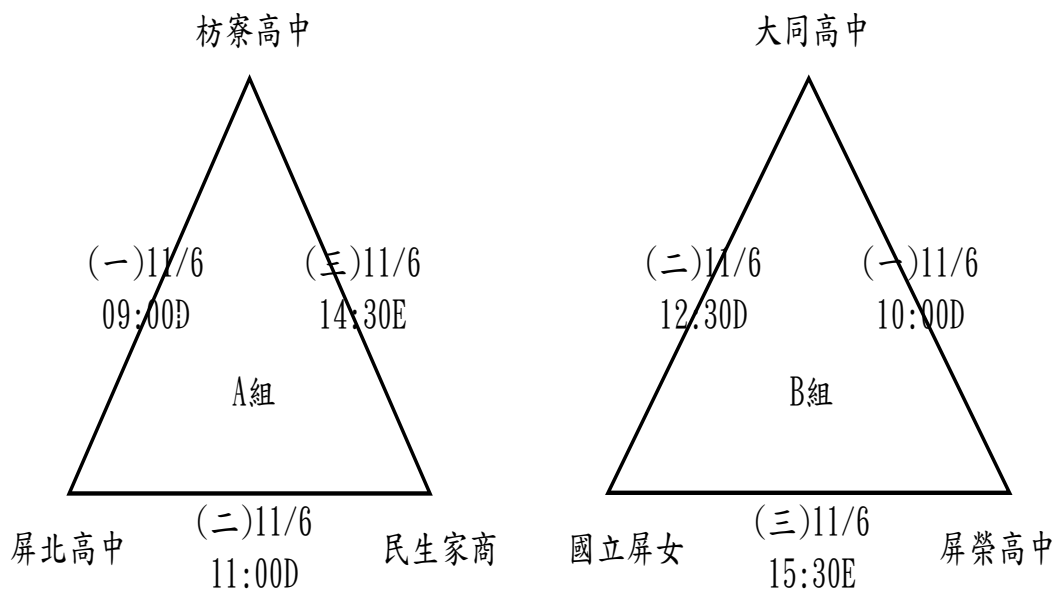

決賽

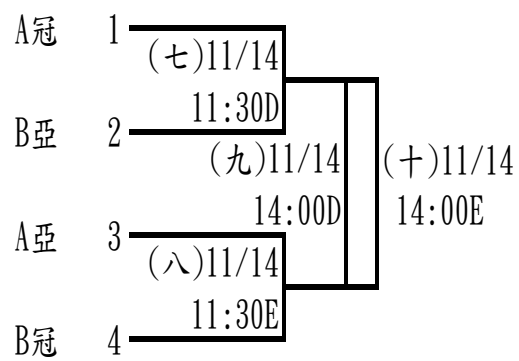

國男組：9隊取6名

A組

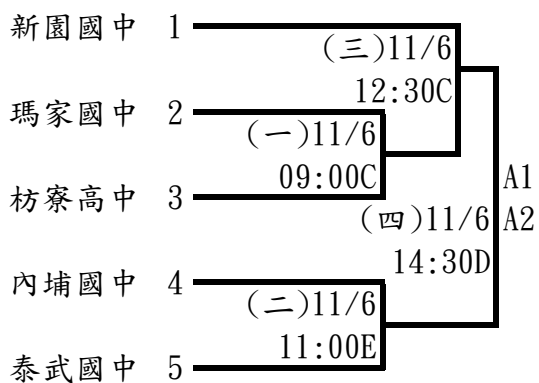

B組

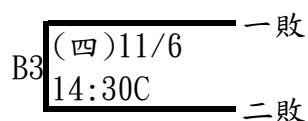
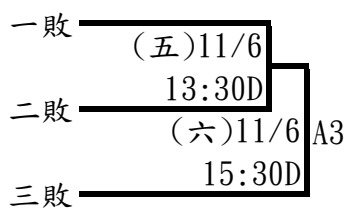
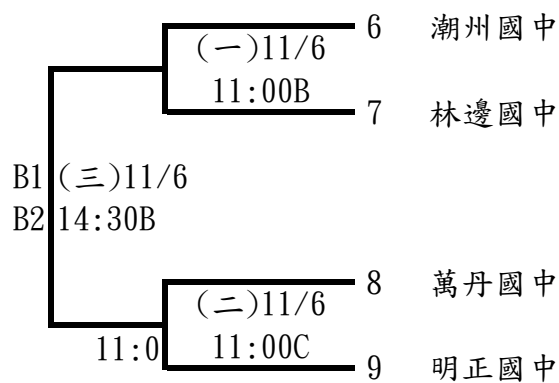

決賽

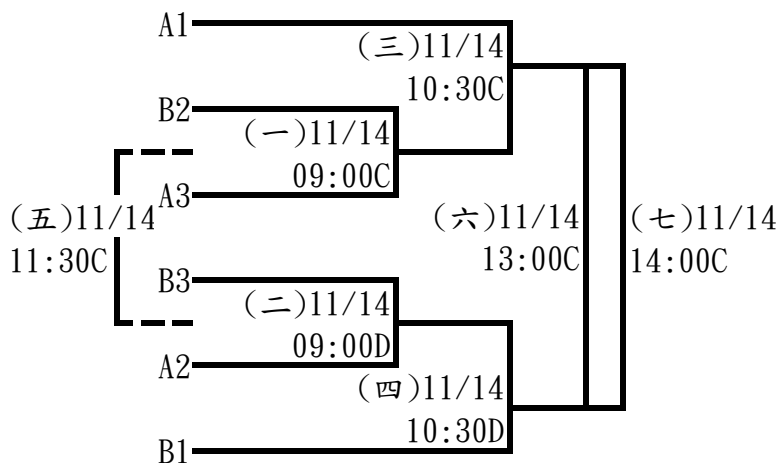

國女組：6隊取4名

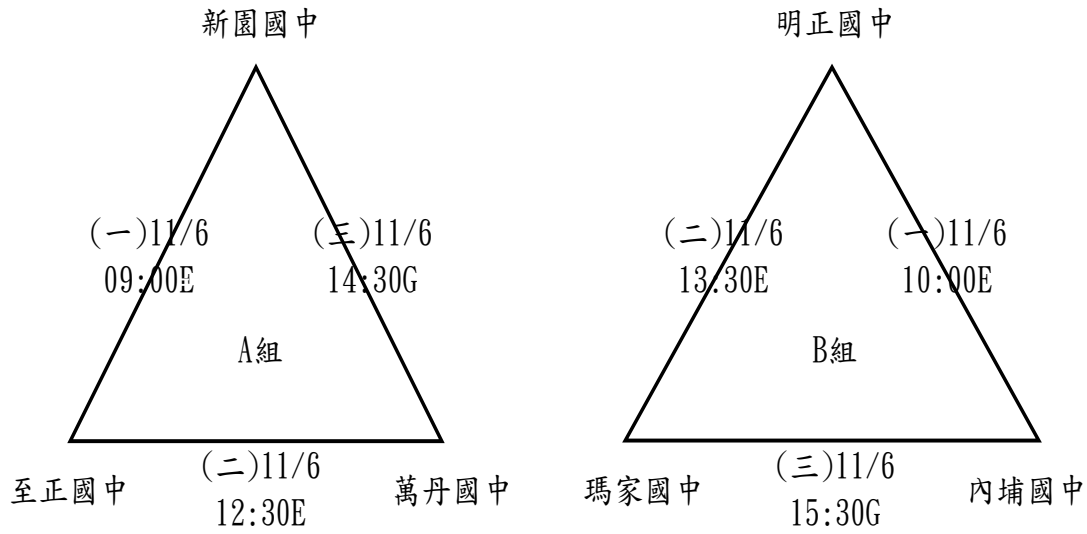

決賽

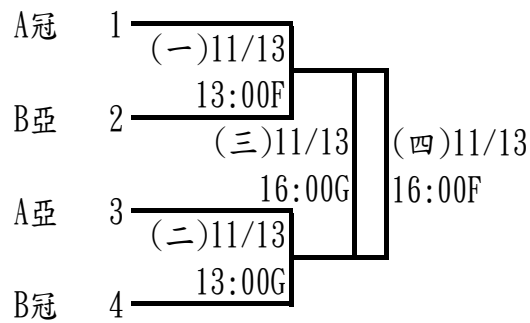

六年級男童組：5隊取3名

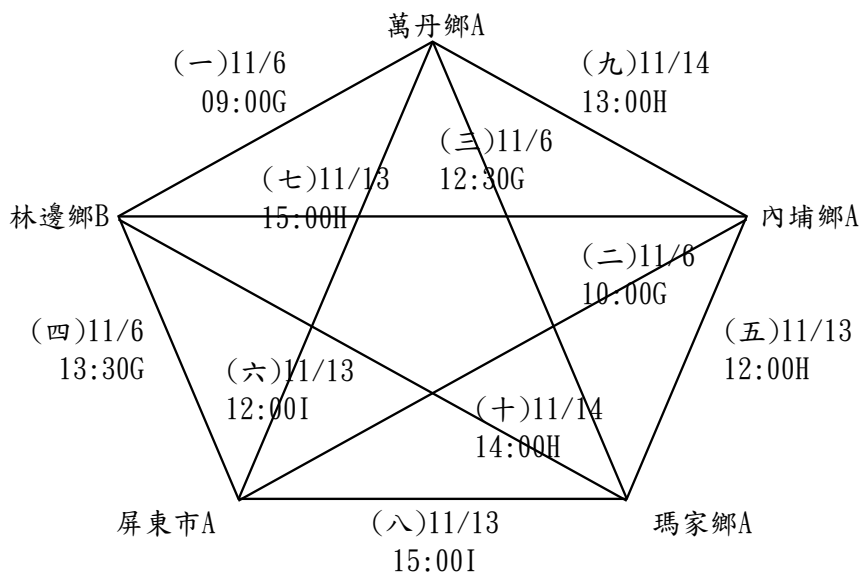

六女童組：3隊取1名

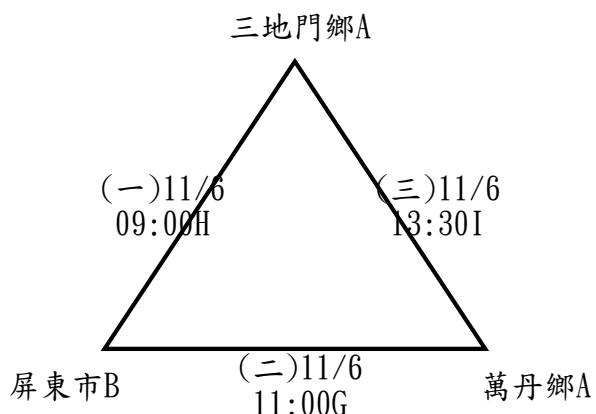

五男童組：9隊取6名

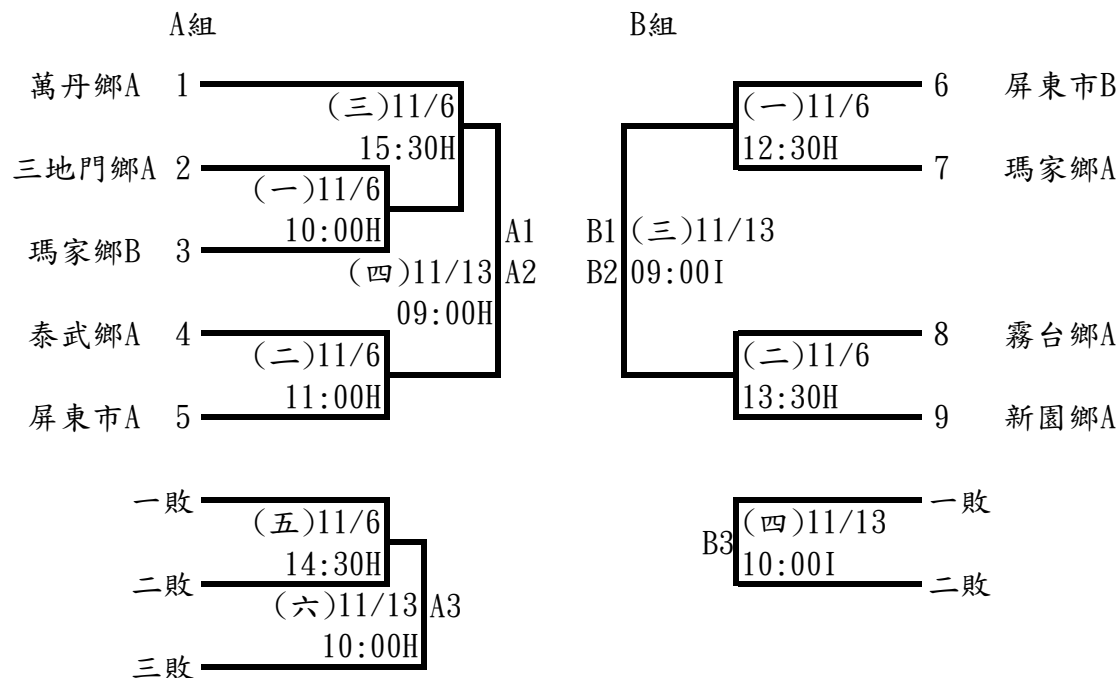

決賽

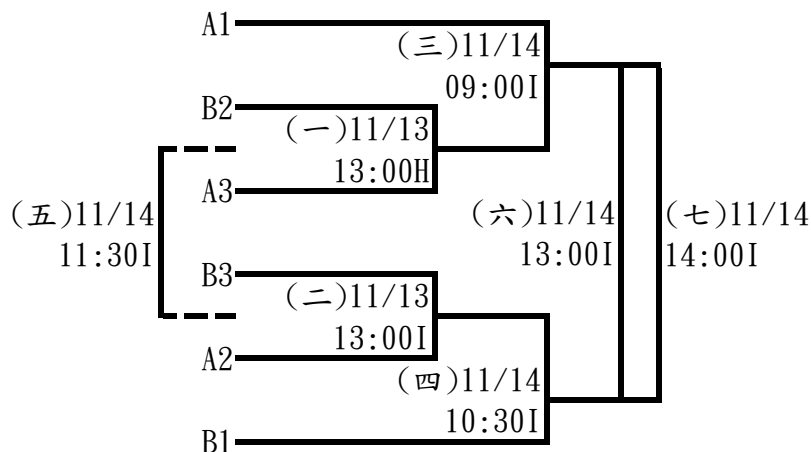

五女童組：6隊取4名

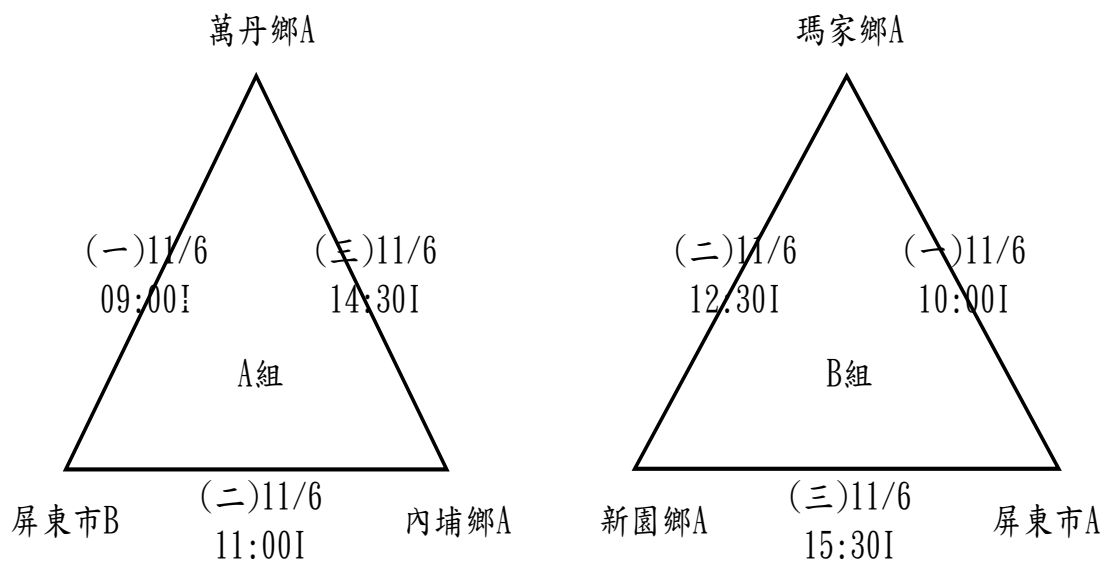

決賽

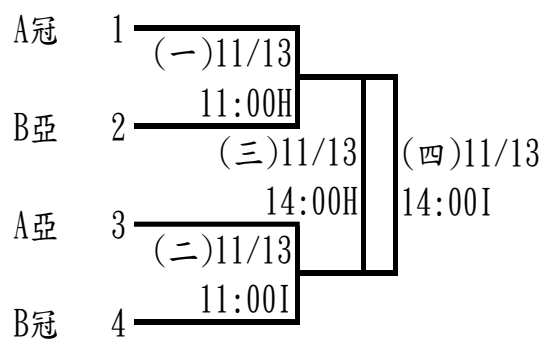

排球賽程總表

	時間	A	B	C	D	E	F	G	H	I
11月6日	09:00		高男一	國男A一	高女A一	國女A一		六男一	六女一	五女A一
11月6日	10:00		高男二	高男三	高女B一	國女B一		六男二	五男A一	五女B一
11月6日	11:00		國男B一	國男B二	高女A二	國男A二		六女二	五男A二	五女A二
11月6日	12:30		高男四	國男A三	高女B二	國女A二		六男三	五男B一	五女B二
11月6日	13:30		高男五	高男六	國男A五	國女B二		六男四	五男B二	六女三
11月6日	14:30		國男B三	國男B四	國男A四	高女A三		國女A三	五男A五	五女A三
11月6日	15:30		高男七	高男八	國男A六	高女B三		國女B三	五男A三	五女B三
11月13日	09:00	公教男A一	社男一	社女一	社女二	公教男A二	公教女A一	公教女A二	五男A四	五男B三
11月13日	10:00	公教男B一	社男三	社男二	社女三	公教男B二	公教女B一	公教女B二	五男A六	五男B四
11月13日	11:00	公教男A三	社男四	高男九	社女四	公教男A四	公教女A五	公教女A三	五女決一	五女決二
11月13日	12:00	公教男B三	社男五	社男六	社女五	公教男B四	公教女B四	公教女B三	六男五	六男六
11月13日	13:00	公教男A六	高男十二	高男十	社女六	公教男A七	國女決一	國女決二	五男決一	五男決二
11月13日	14:00	公教男B六	社男七	社男八	社女七	公教男B七	公教女B六	公教女B七	五女決三	五女決四
11月13日	15:00	公教男A五	社男九	高男十一	社女九	公教男B五	公教女A四	公教女B五	六男七	六男八
11月13日	16:00	公教男A八	社男十	社男十二	社女八	公教男B八	國女決四	國女決三	公教女A六	公教女B八
11月14日	09:00	公教男決一	社男十一	國男決一	國男決二	公教男決二	社女十	公教女決一	公教女決二	五男決三
11月14日	10:00									
11月14日	10:30	公教男決三	高男十三	國男決三	國男決四	公教男決四	社女十一	公教女決三	公教女決四	五男決四
11月14日	11:30	公教男決五	社男十三	國男決五	高女決一	高女決二	社女十二		公教女決五	五男決五
11月14日	13:00	公教男決六	高男十四	國男決六			社女十三	公教女決六	六男九	五男決六
11月14日	14:00	公教男決七	社男十四	國男決七	高女決三	高女決四	社女十四	公教女決七	六男十	五男決七

110年屏東縣運暨公教聯合運動會網球隊職員名單

一、社會混合

1、內埔鄉

教練:李森源

張文忠 李功棋 李誠育 劉佳杰 黃正義 蔡尚諭 吳品希

二、高男

1、佳冬高農

領隊:林鴻源 管理:吳淑禎

林忠震 陳俊宇

2、大同高中

領隊:王郁菁 教練:鍾淳珉 管理:吳之惠

莫飛 劉強森 高士凱 鄭伍洋 盧宇潔 邱勇傑

3、陸興高中

教練:陳政杰

劉虹祺

4、屏東高工

領隊:柯朝塗 教練:陳政杰

鄧安希

5、屏北高中

領隊:林宏澤 教練:曾麗娟

張皓翔

三、高女

1、佳冬高農

領隊:林鴻源 管理:吳淑禎

郭冠岑

2、大同高中

領隊:王郁菁 教練:鍾淳珉

鍾汶灼 許宇喬 許佳琪 方汶禹 林怡汝

3、屏東高工

領隊:柯朝塗 教練:蔡宗憲

張瀨文

四、國男

1、至正國中

領隊:劉文宗 教練:余鎮璋
余梓勤 許家程 王暉廷 黃冠璋 陳極語

2、長治國中

領隊:送銘池 教練:陳政杰
戴奕富 陳亞成 鄧安鈞

3、內埔國中

領隊:楊蕙萍 教練:邱喬治
邱仲皓

4、潮州國中

領隊:林容如 教練:李功棋
張原溥 吳倫恩 簡凱倫

5、南州國中

領隊:黃慧瑄 教練:郭庭懿
林宸佑

五、國女

1、明正國中

教練:林廷彥
林沛渝 林沛湘

2、中正國中

領隊:劉瑞富 教練:許朝棟
廖蜜亞 徐書瑤 曾詩婷

3、至正國中

領隊:劉文宗 教練:余鎮璋
林柔廷 張筠訢

4、長治國中

領隊:送銘池 教練:陳政杰
鄭若好

六、小男 A

1、屏東市

領隊:楊秋南 教練:李文彥,許文祺
鐘冠廷 吳晟槐 陳泓頌 曾奕嘉 洪紹軒 李羿霆 吳延承 楊嘉其

2、九如鄉

陳宏軒

3、長治鄉

教練:陳政杰

管理:唐筱茜

蔡亞嶧 白義誠 林原鏗 林宸興 王祥麟 朱承維 林宸帆 蔡和廷 邱翊翔

4、萬丹鄉

領隊:余美瑩

教練:郭庭懿

施彤愷 施彤韻 潘禹鈞 謝懷陽

5、潮州鎮

領隊:林群智

教練:林彥宏,陳育彬

羅吉家 林駿岑 廖沛亞 胡弋豫 胡威憑 胡志鵬 簡繹哲 鄭仲熹

七、小女 A

1、屏東市

教練:李文彥

陳泱韶 林奕晴 黃苡涵

2、長治鄉

領隊:吳英帛

教練:蘇姿鳳

白子馨 蔡沛岑 蔡沛鈞 張品健

3、潮州鎮

領隊:林群智

教練:曾詠歆,翁大淵

徐可健 羅存祐 林昀綦 張可薇 孔品潔 孔品馨

八、小男 B

1、屏東市

教練:林文翰,蔡宗憲

黃弈睿 黃池玄 黃千赫 郭丞哲 侯善豪 李尚佑 劉任佑 徐承理

九、機關組

1、警察局

領隊:劉明興

魏坤男 黃勝隆 潘全彭 陳慶傑 李英銘 金政達

十、中上學校組

1、屏東大學

領隊:古源光 教練:涂瑞洪 管理:謝宏昇
林耀豐 吳勤榮 林志隆 林瑞興 陳惠城 曾耀霆 李佳鴻 陳佑

十一、國小學校組

1、潮州視導區

領隊:林群智
陳育彬 翁大淵 黃玉玲 曾詠歆 張文忠 林彥宏 羅羽宸 紀逢祥

110年屏東縣運暨公教聯合運動會網球比賽名單

一、社會混合組

1、團體賽

內埔鄉：張文忠 李功棋 李誠育 劉佳杰 黃正義 蔡尚諭 吳品希

二、高男組

1、單打

林忠震（佳冬高農） 陳俊宇（佳冬高農） 莫飛（大同高中） 劉強森（大同高中）
高士凱（大同高中） 鄭伍洋（大同高中） 盧宇潔（大同高中） 邱勇傑（大同高中）
劉虹祺（陸興高中） 鄧安希（屏東高工） 張皓翔（屏北高中）

2、雙打

林忠震 陳俊宇（佳冬高農）(1) 莫飛 劉強森（大同高中）(1)
高士凱 邱勇傑（大同高中）(2) 鄭伍洋 盧宇潔（大同高中）(3)

3、團體賽

大同高中：莫飛 劉強森 高士凱 鄭伍洋 盧宇潔 邱勇傑

三、高女組

1、單打

郭冠岑（佳冬高農） 鍾汶姁（大同高中） 許宇喬（大同高中） 許佳琪（大同高中）
方汶禹（大同高中） 張瀨文（屏東高工）

2、雙打

鍾汶姁 許宇喬（大同高中）(1) 許佳琪 方汶禹（大同高中）(2)

3、團體賽

大同高中：林怡汝 鍾汶姁 許宇喬 許佳琪 方汶禹

四、國男組

1、單打

余梓勤（至正國中） 許家程（至正國中） 王暉廷（至正國中） 黃冠璋（至正國中）
陳極語（至正國中） 戴奕富（長治國中） 陳亞成（長治國中） 鄧安鈞（長治國中）
邱仲皓（內埔國中） 張原溥（潮州國中） 吳倫恩（潮州國中） 簡凱倫（潮州國中）
林宸佑（南州國中）

2、雙打

余梓勤 許家程 (至正國中)(1)
張原溥 吳侑恩 (潮州國中)(1)

戴奕富 陳亞成 (長治國中)(1)
王暉廷 黃冠瑋 (至正國中)(2)

3、團體賽

至正國中：陳極語 余梓勤 許家程 王暉廷 黃冠瑋
潮州國中：簡凱倫 張原溥 吳侑恩

五、國女組

1、單打

林沛渝 (明正國中) 林沛湘 (明正國中) 廖蜜亞 (中正國中) 徐書瑤 (中正國中)
曾詩婷 (中正國中) 林柔廷 (至正國中) 張筠訢 (至正國中) 鄭若妤 (長治國中)

2、雙打

林沛渝 林沛湘 (明正國中)(1) 廖蜜亞 徐書瑤 (中正國中)(1)
林柔廷 張筠訢 (至正國中)(1)

六、小男組

1、單打

鐘冠廷 (屏東市 A)	吳晟槐 (屏東市 A)	陳泓頌 (屏東市 A)	曾奕嘉 (屏東市 A)
洪紹軒 (屏東市 A)	李羿霆 (屏東市 A)	吳延承 (屏東市 A)	楊嘉其 (屏東市 A)
黃弈睿 (屏東市 B)	黃池玄 (屏東市 B)	黃千赫 (屏東市 B)	郭丞哲 (屏東市 B)
侯善豪 (屏東市 B)	李尚佑 (屏東市 B)	劉任佑 (屏東市 B)	徐承理 (屏東市 B)
陳宏軒 (九如鄉 A)	蔡亞嶧 (長治鄉 A)	白義誠 (長治鄉 A)	林原錚 (長治鄉 A)
林宸興 (長治鄉 A)	王祥麟 (長治鄉 A)	朱承維 (長治鄉 A)	林宸帆 (長治鄉 A)
蔡和廷 (長治鄉 A)	邱翊翔 (長治鄉 A)	施彤愷 (萬丹鄉 A)	施彤韻 (萬丹鄉 A)
潘禹鈞 (萬丹鄉 A)	謝懷陽 (萬丹鄉 A)	簡繹哲 (潮州鎮 A)	鄭仲熹 (潮州鎮 A)
羅吉家 (潮州鎮 A)	林駿岑 (潮州鎮 A)	廖沛亞 (潮州鎮 A)	胡羸豫 (潮州鎮 A)
胡威憑 (潮州鎮 A)	胡志鵬 (潮州鎮 A)		

2、雙打

鐘冠廷 吳晟槐 (屏東市 A)(1)	黃弈睿 黃池玄 (屏東市 B)(1)
蔡亞嶧 白義誠 (長治鄉 A)(1)	施彤愷 施彤韻 (萬丹鄉 A)(1)
羅吉家 林駿岑 (潮州鎮 A)(1)	陳泓頌 曾奕嘉 (屏東市 A)(2)
黃千赫 郭丞哲 (屏東市 B)(2)	林原錚 王祥麟 (長治鄉 A)(2)
潘禹鈞 謝懷陽 (萬丹鄉 A)(2)	胡羸豫 胡威憑 (潮州鎮 A)(2)
洪紹軒 李羿霆 (屏東市 A)(3)	侯善豪 李尚佑 (屏東市 B)(3)
林宸興 林宸帆 (長治鄉 A)(3)	胡志鵬 簡繹哲 (潮州鎮 A)(3)
吳延承 楊嘉其 (屏東市 A)(4)	劉任佑 徐承理 (屏東市 B)(4)
朱承維 蔡和廷 (長治鄉 A)(4)	

3、團體賽

屏東市 A：鐘冠廷 吳晟槐 陳泓頌 曾奕嘉 洪紹軒 李羿霆 吳延承 楊嘉其

屏東市 B：黃弈睿 黃池玄 黃千赫 郭丞哲 侯善豪 李尚佑 劉任佑 徐承理

潮州鎮 A：羅吉家 林駿岑 廖沛亞 胡弋豫 胡威憑 胡志鵬 簡繹哲 鄭仲熹

七、小女組

1、單打

陳泱齡 (屏東市 A) 林奕晴 (屏東市 A) 黃苡涵 (屏東市 A) 白子馨 (長治鄉 A)

蔡沛苓 (長治鄉 A) 蔡沛禎 (長治鄉 A) 張品捷 (長治鄉 A) 徐可捷 (潮州鎮 A)

羅存祐 (潮州鎮 A) 林昀蓁 (潮州鎮 A) 張可薇 (潮州鎮 A) 孔品潔 (潮州鎮 A)

2、雙打

白子馨 張品捷 (長治鄉 A)(1) 徐可捷 羅存祐 (潮州鎮 A)(1)

蔡沛苓 蔡沛禎 (長治鄉 A)(2) 林昀蓁 張可薇 (潮州鎮 A)(2)

3、團體賽

潮州鎮 A：孔品馨 徐可捷 羅存祐 林昀蓁 張可薇 孔品潔

八、機關組

警察局：魏坤男 黃勝隆 潘全彭 陳慶傑 李英銘 金政達

九、中上學校組

屏東大學：林耀豐 吳勤榮 林志隆 林瑞興 陳惠城 曾耀霆 李佳鴻 陳佑

十、國小學校組

潮州視導區：陳育彬 翁大淵 黃玉玲 曾詠歆 張文忠 林彥宏 羅羽宸 紀逢祥

網球比賽秩序表

比賽日期：110年11月12-14日

比賽時間：屏東科技大學

中上、國小、機關組:3組取1名

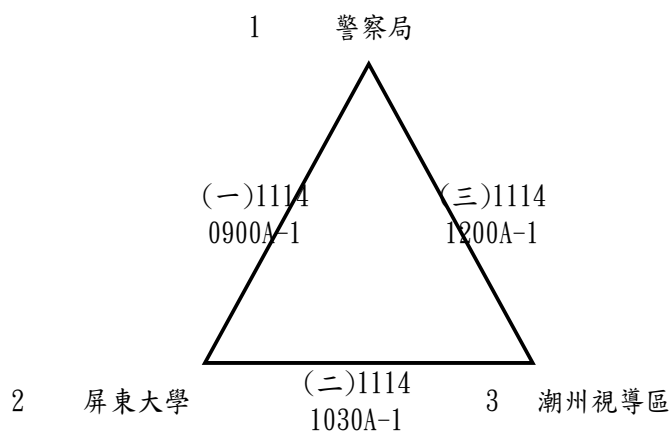

社會組團體賽:1隊不比賽(內埔鄉)

內埔鄉 _____

高男雙打：4組取2名

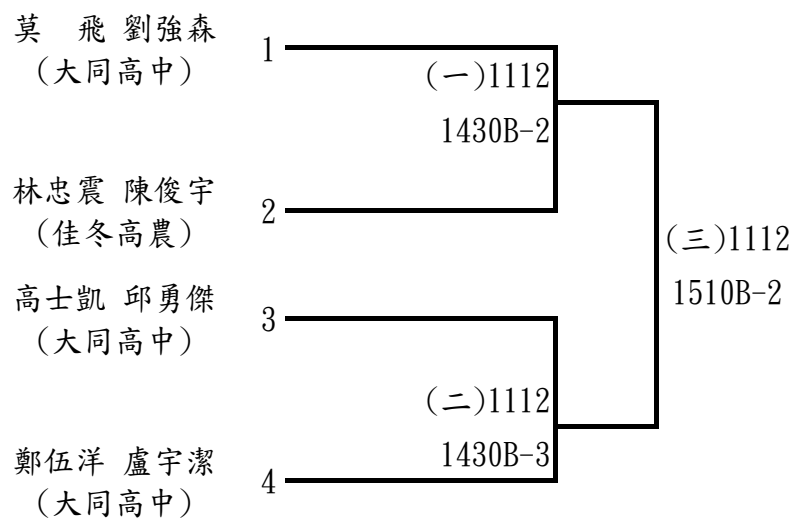

高男組單打：11人取6名

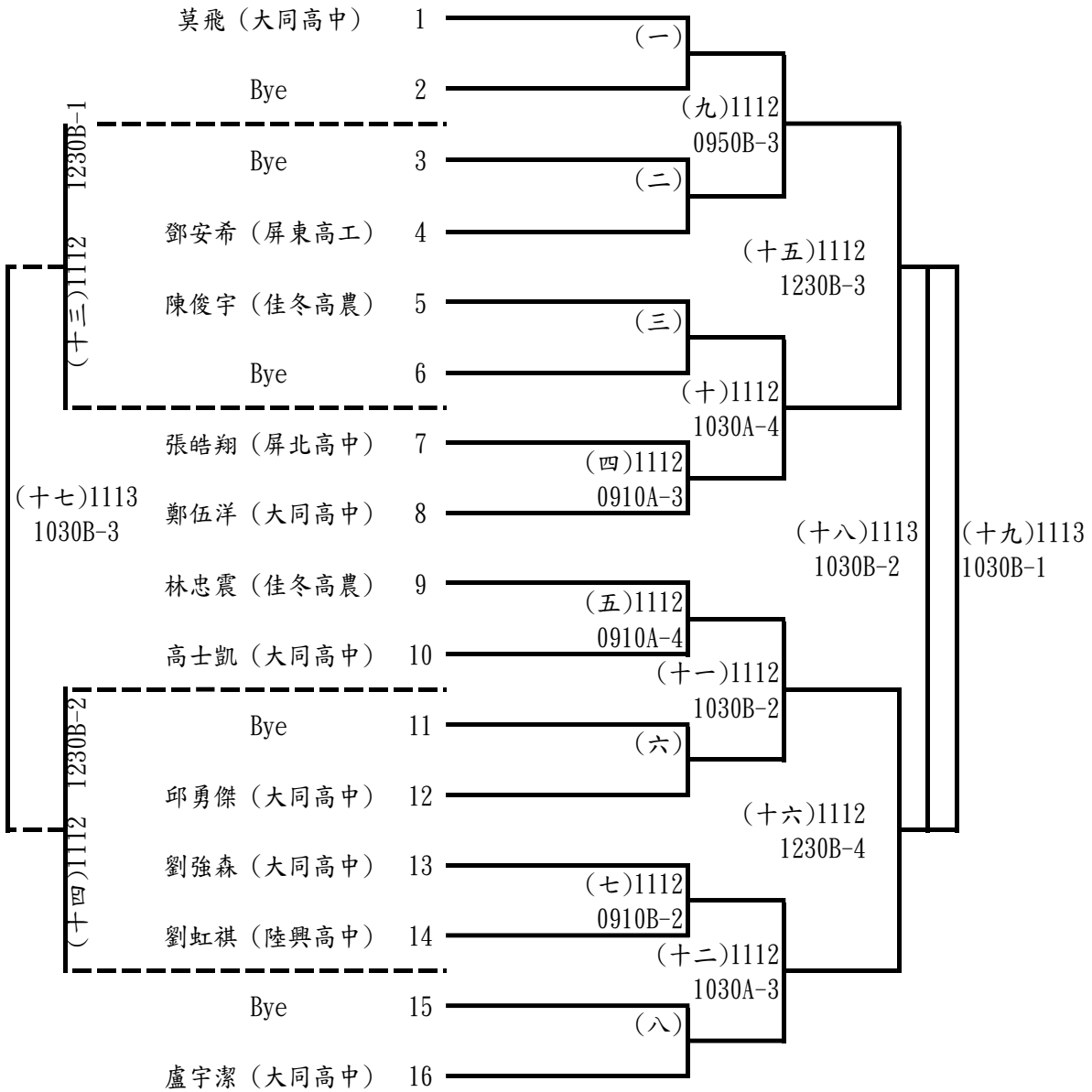

高男組團體賽：1隊不比賽

大同高中

高女組單打：6人取4名

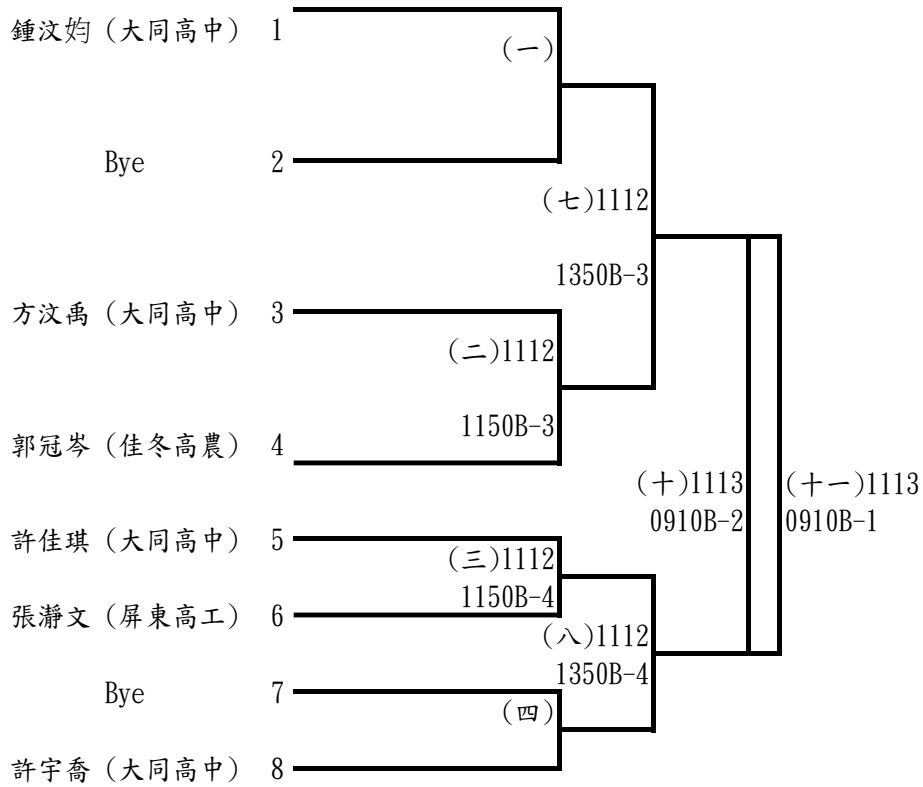

高女組雙打：2組取1名

1 鍾汶妤 許宇喬 (一)1112 2 許佳琪 方汶禹
 (大同高中) 1550B-3 (大同高中)

高女組團體賽：1隊不比賽

大同高中 _____

國男組單打：13人取6名

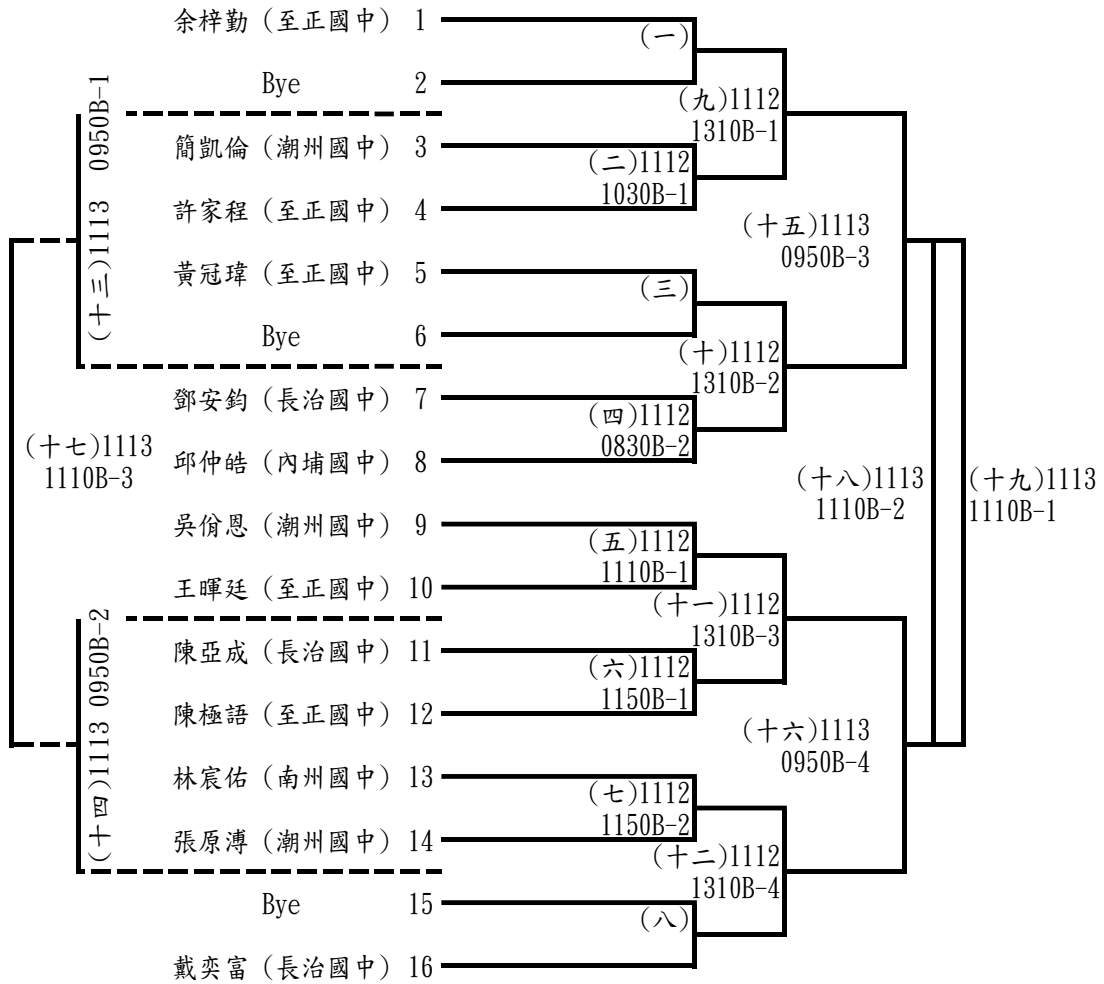

國男雙打：4隊取2名

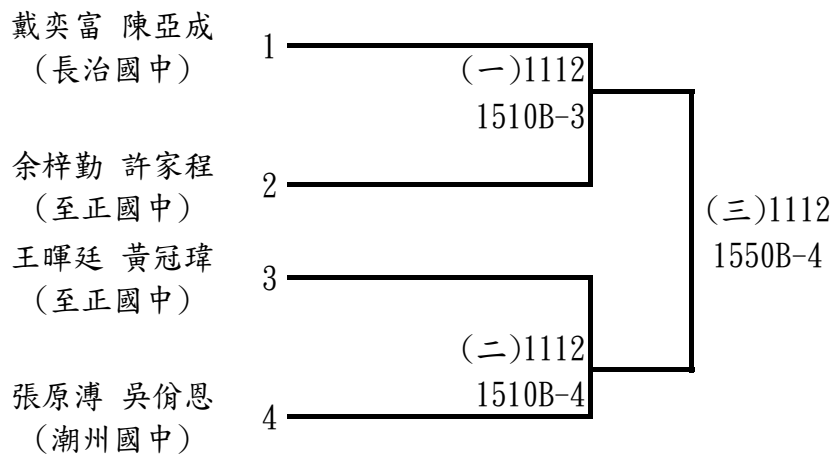

國男組團體賽:2隊取1名

1至正國中 $\frac{(-)1112}{0830B-1}$ 2潮州國中

國女組單打:8人取6名

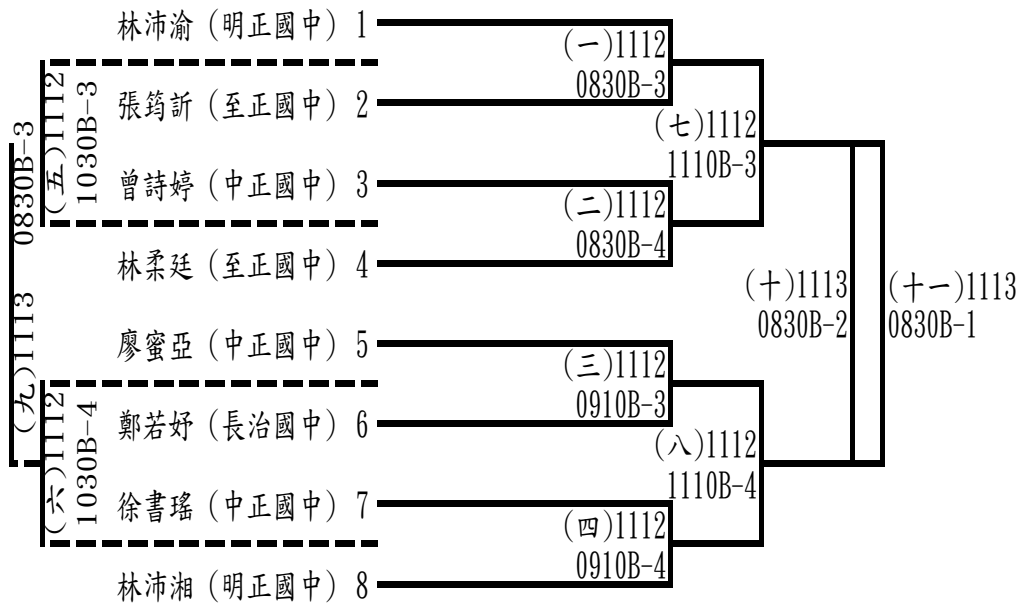

國女組雙打:3組取1名

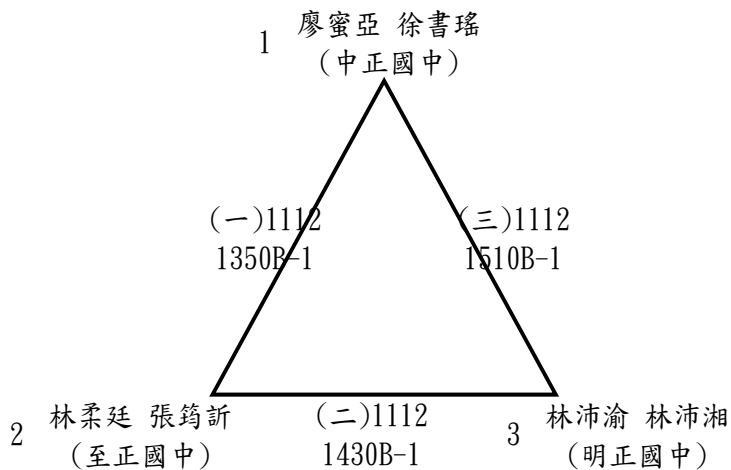

小男組單打：38人取6名(分組取1名進決賽)

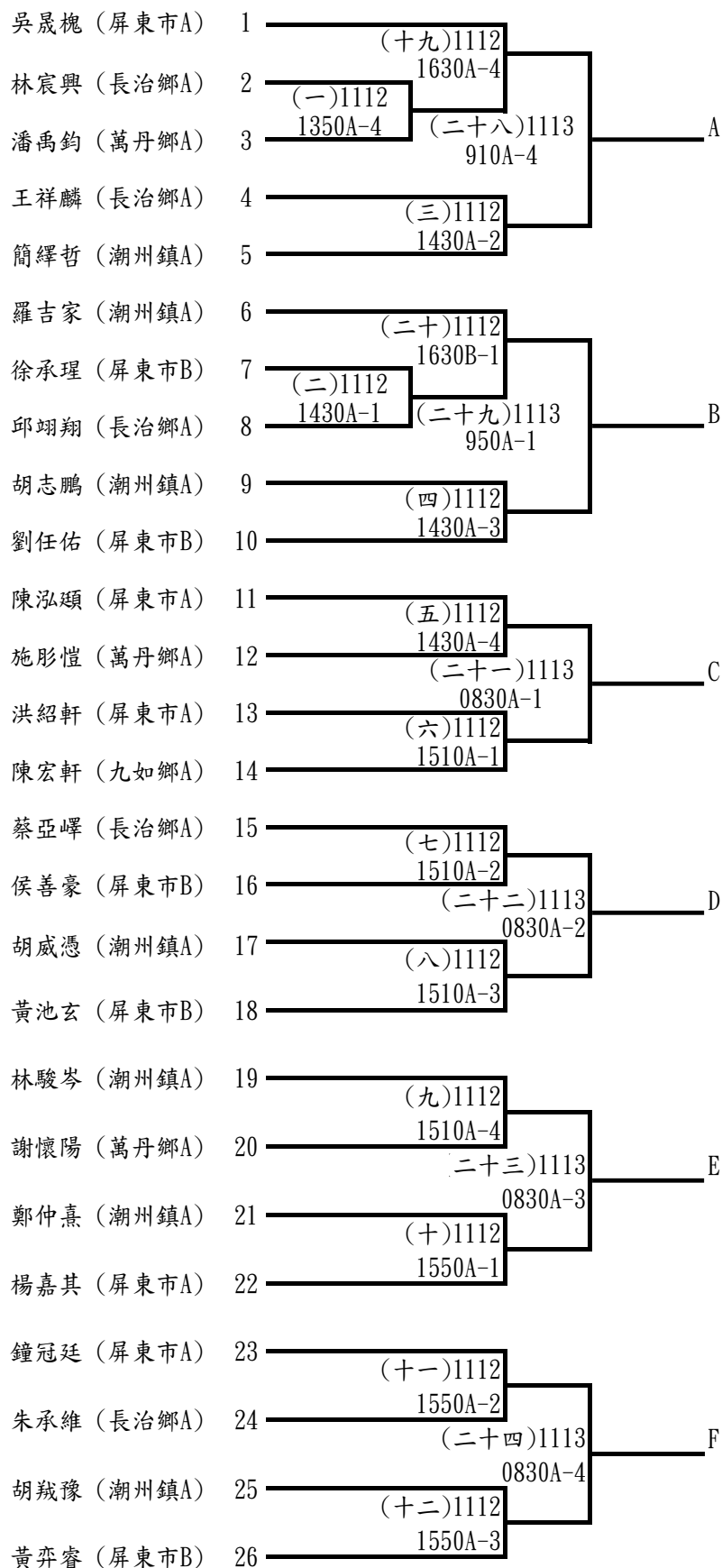

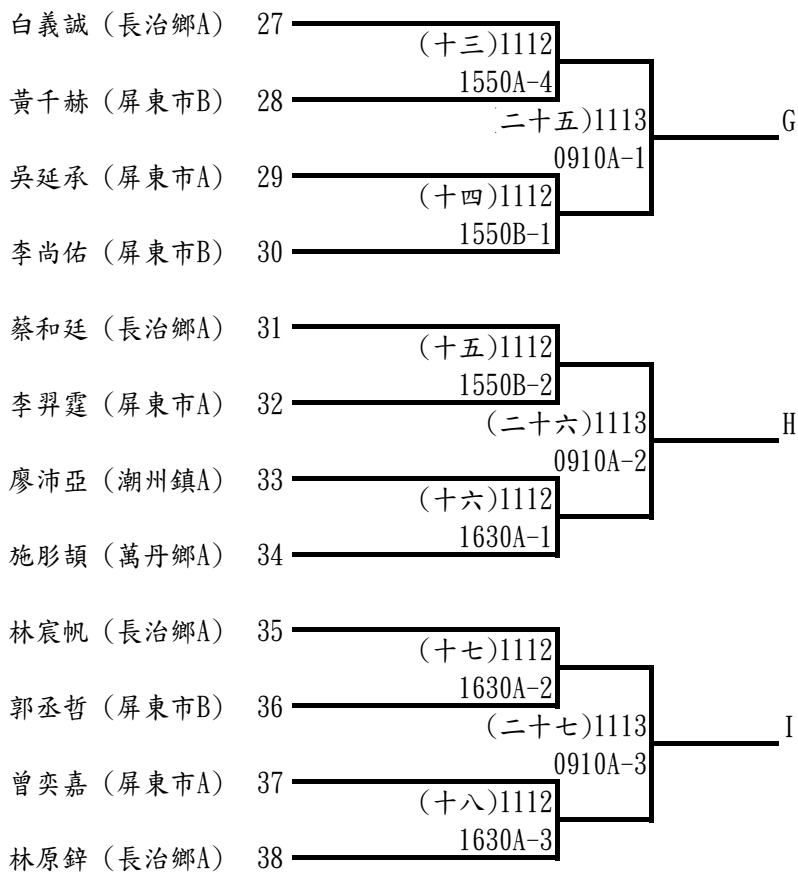

決賽

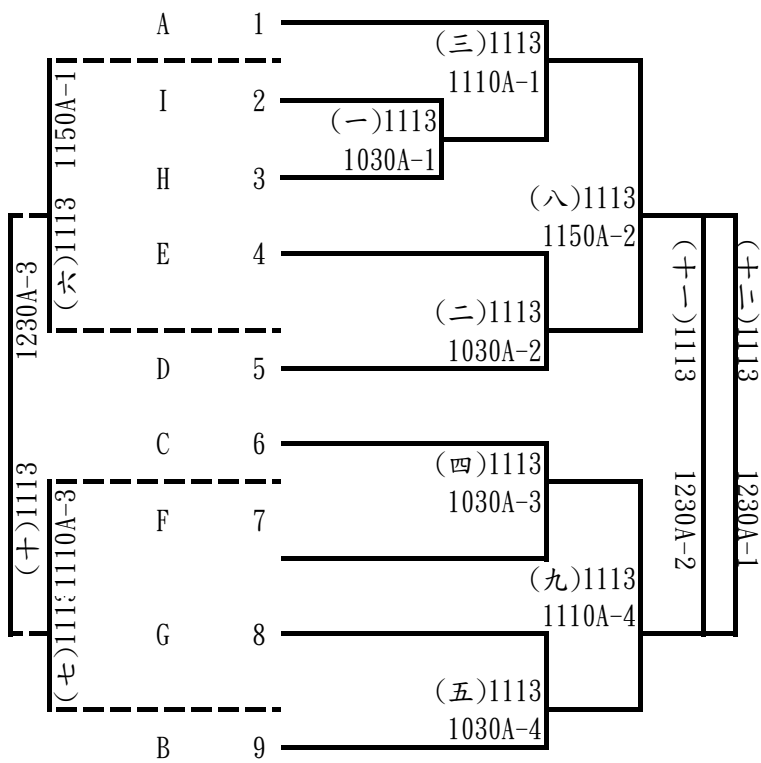

男童組雙打：17人取6名

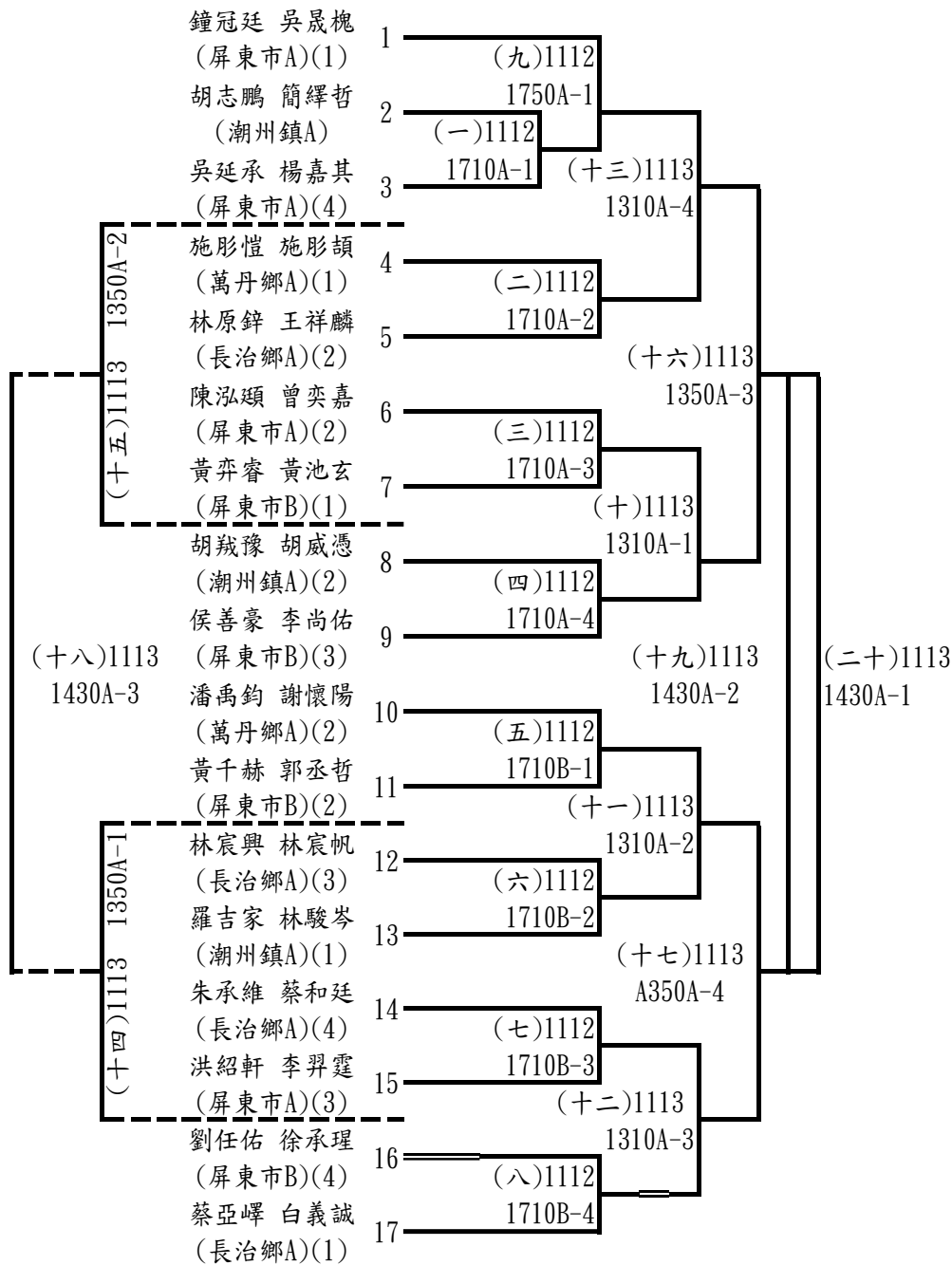

小男組團體賽：3隊取1名

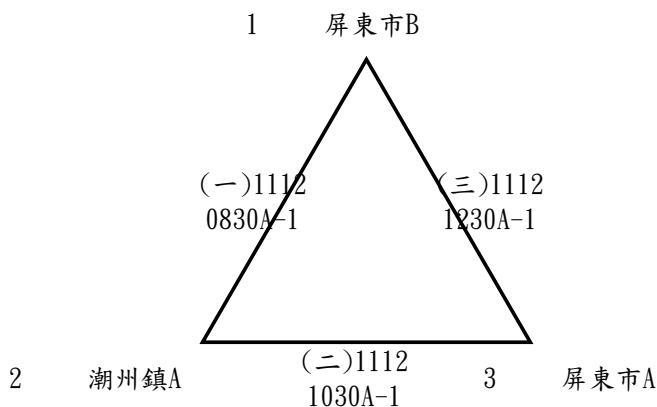

小女組單打：12人取6名

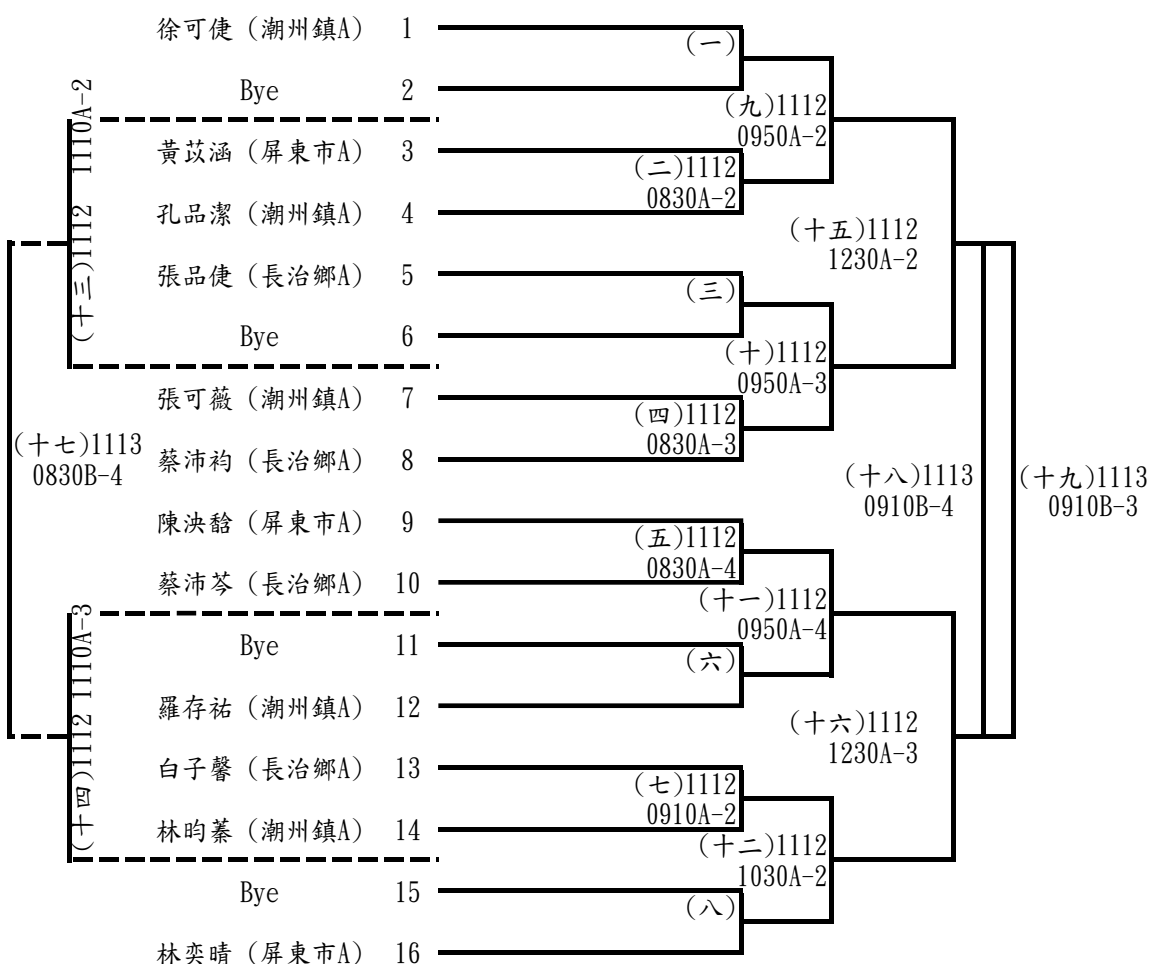

小女雙打：4組取2名

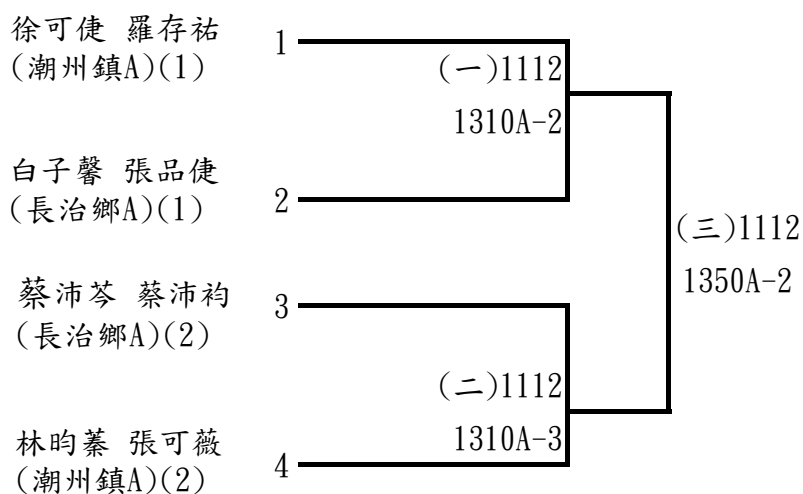

小女組團體賽：1隊不比賽

網球 OP 表(11 月 12 日)

11/12	A - 1	A - 2	A - 3	A - 4	11/12	B - 1	B - 2	B - 3	B - 4
08:30	小男團 屏東市 B V.S 潮州鎮 A (一)	小女單 黃苡涵 V.S 孔品潔 (二)	小女單 張可薇 V.S 蔡沛禎 (四)	小女單 陳泱齡 V.S 蔡沛苓 (五)	08:30	國男團 至正國中 V.S 潮州國中 (一)	國男單 鄧安鈞 V.S 邱仲皓 (四)	國女單 林沛渝 V.S 張筠沂 (一)	國女單 曾詩婷 V.S 林柔廷 (二)
09:10		小女單 白子馨 V.S 林昀蓁 (七)	高男單 張皓翔 V.S 鄭伍洋 (四)	高男單 林忠震 V.S 高士凱 (五)	09:10		高男單 劉強森 V.S 劉虹祺 (七)	國女單 廖蜜亞 V.S 鄭若妤 (三)	國女單 徐書瑤 V.S 林沛湘 (四)
09:50		小女單 徐可傑 V.S (二)勝 (九)	小女單 張品傑 V.S (四)勝 (十)	小女單 (五)勝 V.S 羅存祐 (十一)	09:50			高男單 莫飛 V.S 鄧安希 (九)	
10:30	小男團 潮州鎮 A V.S 屏東市 A (二)	小女單 (七)勝 V.S 林奕晴 (十二)	高男單 (七)勝 V.S 盧宇潔 (十二)	高男單 陳俊宇 V.S (四)勝 (十)	10:30	國男單 簡凱倫 V.S 許家程 (二)	高男單 (五)勝 V.S 邱勇傑 (十一)	國女單 (一)敗 V.S (二)敗 (五)	國女單 (三)敗 V.S (四)敗 (六)
11:10		小女單 (九)敗 V.S (十)敗 (十三)	小女單 (十一)敗 V.S (十二)敗 (十四)		11:10	國男單 吳侑恩 V.S 王暉廷 (五)		國女單 (一)勝 V.S (二)勝 (七)	國女單 (三)勝 V.S (四)勝 (八)
11:50					11:50	國男單 陳亞成 V.S 陳極語 (六)	國男單 林宸佑 V.S 張原溥 (七)	高女單 方汶禹 V.S 郭冠岑 (二)	高女單 許佳琪 V.S 張瀟文 (三)

11/12	A - 1	A - 2	A - 3	A - 4	11/12	B - 1	B - 2	B - 3	B - 4
12:30	小男團 屏東市 A V.S 屏東市 B (三)	小女單 (九)勝 V.S (十)勝 (十五)	小女單 (十一)勝 V.S (十二)勝 (十六)		12:30	高男單 (九)敗 V.S (十)敗 (十三)	高男單 (十一)敗 V.S (十二)敗 (十四)	高男單 (九)勝 V.S (十)勝 (十五)	高男單 (十一)勝 V.S (十二)勝 (十六)
13:10		小女雙 徐可捷/羅存祐 白子馨/張品捷 (一)	小女雙 蔡沛苓/蔡沛昶 林昀蕙/張可薇 (二)		13:10	國男單 余梓勤 V.S (二)勝 (九)	國男單 黃冠瑋 V.S (四)勝 (十)	國男單 (五)勝 V.S (六)勝 (十一)	國男單 (七) V.S 戴奕富 (十二)
13:50		小女雙 (一)勝 V.S (二)勝 (三)		小男單 林宸興 V.S 潘禹鈞 (一)	13:50	國女雙 廖蜜亞/徐書瑤 林柔廷/張筠訢 (一)		高女單 鍾汶灼 V.S (二)勝 (七)	高女單 (三)勝 V.S 許宇喬 (八)
14:30	小男單 徐承理 V.S 邱翊翔 (二)	小男單 王祥麟 V.S 簡繹哲 (三)	小男單 胡志鵬 V.S 劉任佑 (四)	小男單 陳泓頌 V.S 施彤愷 (五)	14:30	國女雙 林柔廷/張筠訢 林沛渝/林沛湘 (二)	高男雙 莫飛/劉強森 林忠震/陳俊宇 (一)	高男雙 高士凱/邱勇傑 鄭伍洋/盧宇潔 (二)	
15:10	小男單 洪紹軒 V.S 陳宏軒 (六)	小男單 蔡亞崢 V.S 侯善豪 (七)	小男單 胡威憑 V.S 黃池玄 (八)	小男單 林駿岑 V.S 謝懷陽 (九)	15:10	國女雙 林沛渝/林沛湘 廖蜜亞/徐書瑤 (三)	高男雙 (一)勝 V.S (二)勝 (三)	國男雙 戴奕富/陳亞成 余梓勤/許家程 (一)	國男雙 王暉廷/黃冠瑋 張原溥/吳侑恩 (二)
15:50	小男單 鄭仲熹 V.S 楊嘉其 (十)	小男單 鐘冠廷 V.S 朱承維 (十一)	小男單 胡翔豫 V.S 黃弈睿 (十二)	小男單 白義誠 V.S 黃千赫 (十三)	15:50	小男單 吳延承 V.S 李尚佑 (十四)	小男單 蔡和廷 V.S 李羿霆 (十五)	高女雙 鍾汶灼/許宇喬 許佳琪/方汶禹 (一)	國男雙 (一)勝 V.S (二)勝 (三)

11/12	A - 1	A - 2	A - 3	A - 4	11/12	B - 1	B - 2	B - 3	B - 4
16:30	小男單 廖沛亞 V.S 施彤韻 (十六)	小男單 林宸帆 V.S 郭丞哲 (十七)	小男單 曾奕嘉 V.S 林原鋅 (十八)	小男單 吳晟槐 V.S (一)勝 (十九)	16:30	小男單 羅吉家 V.S (二)勝 (二十)			
17:10	小男雙 胡志鵬/簡繹哲 吳延承/楊嘉其 (一)	小男雙 施彤愷/施彤韻 林原鋅/王祥麟 (二)	小男雙 陳泓頌/曾奕嘉 黃弈睿/黃池玄 (三)	小男雙 胡羈豫/胡威憑 侯善豪/李尚佑 (四)	17:10	小男雙 胡志鵬/簡繹哲 吳延承/楊嘉其 (五)	小男雙 林宸興/林宸帆 羅吉家/林駿岑 (六)	小男雙 朱承維/蔡和廷 洪紹軒/李羿霆 (七)	小男雙 劉任佑/徐承理 蔡亞嶧/白義誠 (八)
17:50	小男雙 鐘冠廷/吳晟槐 (一)勝 (九)				17:50				

網球 OP 表(11 月 13 日)

11/13	A - 1	A - 2	A - 3	A - 4	11/13	B - 1	B - 2	B - 3	B - 4
08:30	小男單 (五)勝 V.S (六)勝 (二十一)	小男單 (七)勝 V.S (八)勝 (二十二)	小男單 (九)勝 V.S (十)勝 (二十三)	小男單 (十一)勝 V.S (十二)勝 (二十四)	08:30	國女單 (七)勝 V.S (八)勝 (十一)	國女單 (七)敗 V.S (八)敗 (十)	國女單 (五)勝 V.S (六)勝 (九)	小女單 (十三)勝 V.S (十四)勝 (十七)
09:10	小男單 (十三)勝 V.S (十四)勝 (二十五)	小男單 (十五)勝 V.S (十六)勝 (二十六)	小男單 (十七)勝 V.S (十八)勝 (二十七)	小男單 (十九)勝 V.S (三)勝 (二十八)	09:10	高女單 (七)勝 V.S (八)勝 (十一)	高女單 (七)敗 V.S (八)敗 (十)	小女單 (十五)勝 V.S (十六)勝 (十九)	小女單 (十五)敗 V.S (十六)敗 (十八)
09:50	小男單 (二十)勝 V.S (四)勝 (二十九)				09:50	國男單 (九)敗 V.S (十)敗 (十三)	國男單 (十一)敗 V.S (十二)敗 (十四)	國男單 (九)勝 V.S (十)勝 (十五)	國男單 (十一)勝 V.S (十二)勝 (十六)
10:30	小男單決賽 I V.S H (一)	小男單決賽 E V.S D (二)	小男單決賽 C V.S F (四)	小男單決賽 G V.S B (五)	10:30	高男單 (十五)勝 V.S (十六)勝 (十九)	高男單 (十五)敗 V.S (十六)敗 (十八)	高男單 (十三)勝 V.S (十四)勝 (十七)	
11:10	小男單決賽 A V.S (一)勝 (三)		小男單決賽 (四)敗 V.S (五)敗 (七)	小男單決賽 (四)勝 V.S (五)勝 (九)	11:10	國男單 (十五)勝 V.S (十六)勝 (十九)	國男單 (十五)敗 V.S (十六)敗 (十八)	國男單 (十三)勝 V.S (十四)勝 (十七)	
11:50	小男單決賽 (三)敗 V.S (二)敗 (六)	小男單決賽 (三)勝 V.S (二)勝 (八)			11:50				

11/13	A - 1	A - 2	A - 3	A - 4	11/13	B - 1	B - 2	B - 3	B - 4
12:30	小男單決賽 (八)勝 V.S (九)勝 (十二)	小男單決賽 (八)敗 V.S (九)敗 (十一)	小男單決賽 (六)勝 V.S (七)勝 (十)		12:30				
13:10	小男雙 (三)勝 V.S (四)勝 (十)	小男雙 (五)勝 V.S (六)勝 (十一)	小男雙 (七)勝 V.S (八)勝 (十二)	小男雙 (九)勝 V.S (二)勝 (十三)	13:10				
13:50	小男雙 (十一)敗 V.S (十二)敗 (十四)	小男雙 (十三)敗 V.S (十)敗 (十五)	小男雙 (十三)勝 V.S (十)勝 (十六)	小男雙 (十一)勝 V.S (十二)勝 (十七)	13:50				
14:30	小男雙 (十六)勝 V.S (十七)勝 (二十)	小男雙 (十六)敗 V.S (十七)敗 (十九)	小男雙 (十五)勝 V.S (十四)勝 (十八)		14:30				
15:10					15:10				
15:50					15:50				

110年屏東縣運暨公教聯合運動會棒球隊職員名單

一、社會混合

1、屏東市

領隊:吳汶倉 教練:張振堂,董育佐 管理:江佳暉
蘇泓元 江佳暉 陳俊霖 洪浚愷 洪誌謙 黃煒捷 徐藝庭 李昀澍 吳汶倉
蕭仲哲 王功偉 張振堂 王子晏 郭子瑋 陳峯亞 董育佐 張博翔 陳少逸
陳昭璋 李奇臻

2、琉球鄉

領隊:陳信有 教練:李震宇
陳信有 李震宇 汪政隆 黃俊傑 曾詩諭 董德佑 施啟仁 林侑宗 李文堯
陳麟鑫 洪志村 田翔云 洪慈鴻 蔡政穎 李建鋒 徐豪志 李伊紹 李伊旋
陳富元 許文杰

3、潮州鎮

領隊:許家瑋 教練:陳奕戎
潘俊廷 陳奕戎 李有澤 楊沂恩 江為騰 陳俊宏 陳柏翰 何繼康 高國鍾
張進順 許家瑋 洪子倫 黃庭威 黃冠霖 蔡以謙 林君豪 李宥杰 孫琮貿
蘇育弘

4、美和科大

領隊:翁順祥 教練:李晉豪,郭健瑜
楊笑龍 林栢呈 潘承邦 蕭柏頤 宋昌宸 吳東霖 李鴻偉 蔣育恒 林景嶽
林昱諺 姚品泓 林家誼 楊鈞傑 陳冠宏 黃秉揚 洪知佑 吳震良 劉凱倫
詹瑋晨 洪昱誠

二、高中混合

1、國立屏中

領隊:陳國祥 教練:翁克堯,詹景喬 管理:林省言
柯恩俊 冉懋彥 潘英龍 尤軍 黃世豪 林韡哲 伍紘翔 許維麟 鄭羽翔
陳聖耀 陳家晉 邱宇安 鄭宇辰 焦琮仁 陳湧全 古亦翔 陳念廷 潘宗祐
杜勝賢 蔣承育

2、國立潮中

領隊:林逸文 教練:李益良,黃子堯 管理:洪育祥
林士曦 湯耀銘 蘇柏安 李家甫 管士允 阮聖堯 郭維亞 許嘉祐 戴邵祺
黃祈修 曾韋翔 林予錚 許一童

3、大同高中

領隊:王郁菁 教練:唐崇閔,蘇建榮 管理:李晉榮
吳念陽 唐飛 林萬裕 唐昇 賴永仁 楊陳柏丞 林懾 劉聖翌 林俊吉
吳善淳 劉亞翰 鄭右毅 蔡維哲 陳德懋 李彥廷 吳宜希 吳家凱 張榮甫
張偉宸 邱敬翔

4、陸興高中

領隊:鄭志峯 教練:蕭良在,詹皓鈞 管理:劉家齊
施伯緯 黃頡 黃得才 王奕安 許博賀 羅宇祥 潘柏瑀 張承恩 吳政崐
陳奕碩 邱昱丰 陳政緯 王翊安 邵聖元 王璽恩 王翊全 陳孝忠 溫洵丞
張仁裕 李宇翔

5、美和高中

領隊:王致皓 教練:李志傑,陳耿佑
伍民生 廖翊宏 藍廷浩 周志庭 張士綸 許子紳 柯毅 邱孝晉 趙永豐
池薪仁 任以謙 該拿帝瓦 羅子祥 楊智宇 黃鼎威 施宏 杜承睿 邱承奕
吳祈翰 施宗佑

6、屏榮高中

領隊:徐福祥 教練:潘偉豪,華軍 管理:侯又綾
李昱辰 徐柏宸 劉恩哲 林宸鋒 邱子豪 蘇明儂 潘冠睿 鍾文愷 潘宗澤
李志祥 李倉震 黃識丰 邱泓升 邱俊泰 馬惟莘

7、屏東高工

領隊:柯朝塗 教練:陳子民,陳柏昇 管理:陳泓銘
吳建良 鍾博承 萬守定 邱智勛 曾至一 廖翊志 黃順聰 李侑恩 鍾明憲
羅梓豪 邱柏程 錢偉豪 莊定緯 楊家承 朱柏昱 林永翔 顏承佑 曾俊升
許智豪 宋宏恩

三、國中混合

1、中正國中

領隊:劉瑞富 教練:楊敏賢 管理:陳建志
蹇天佑 李宗暉 林勝彥 邱士榮 陳秉興 翁晟恩 楊正杰 吳紹璋 蔡秉緯
朱季澤 林家銳 林義龍 林泰亦

2、鶴聲國中

領隊:羅彥文 教練:曾精鈺,馮文龍 管理:戴義泉,詹佳勳
林禹勳 陳奕翔 陳柏佑 王佑騏 黃智琮 柯侑成 李威利 歐安瑀 林宸愷
柯豐澤 戴立勳 賴昱軒 方一翔 張乙安 黃品薰 王崎家 李惟宣 高銑佑
黃梓翔 黃冠博

3、麟洛國中

領隊:賴詠清 教練:王子燦 管理:戴郁芳
陳靖愉 林謙 賴勁佑 梁家威 施伯諺 馬偉翔 邱堃賢 李聖主 楊長晏
黃品瑞 咕伊都嘛 徐邦廷
拉啦得

4、里港國中

領隊:黃賢德 教練:王志豪,藍少文 管理:謝育憲,陳子民
林郁騏 許世劼 楊尚皓 張宸睿 蔡育儒 邱品樺 孫元恩 許紘賓 陳宇聖
蔡光耀 藍御綸 葉蓁翰 鄭楷秦 鄭又睿 黃鉞桓 戴梓均 邱金泓 陳政揚
曾新毅 林鈺晉

5、高泰國中

領隊:孫訢益 教練:劉家豪,黃梓育 管理:吳英仲
盧羽臣 潘柏軒 李柏勳 邱承葦 高至廷 陳銘恩 詹堂富 辛韋辰 廖翊全
林冠銘 董騫 鄭守澤 許國聖 楊羿宸 高家宥 許志安 楊爾傑 吳偉傑
李奕賢 王弘智

6、恆春國中

領隊:張鑑堂 教練:嚴宏仁,郭祖岑 管理:孫韻璇
李定儒 賴冠愷 黃靖哲 董建昌 黃昱翔 董祥呈 陳冠翔 王崇豪 許子安
陳祐任 卓宏燐 張永發 尤丞翊 柯志昱 吳庭宇 柯郁翰 黃佳豪 唐威
高宥恩 邵翁東浩

7、光春國中

領隊:鍾冬玉 教練:昌忠諺,潘銘偉 管理:張東鴻
石主恩 林聖鋒 羅郁鈞 李濬龍 鄭烈 林松鋒 邱宇睿 黃中琦 鄒宗憲
張森皓 王輝鴻 蔡昆達 潘亦和 潘勝佳 潘泰吉 李柏丞 蔡秉彥 汪慶賢
陳柏文 洪慶宣

四、國小混合 A

1、屏東市

領隊:李嘉齡 教練:吳鴻毅,陳啟民 管理:賴韋廷
黃博新 高品瀚 王葦祥 尤家樂 彭家鑫 陳仕瀚 陳詠杰 蔡宇昊 顏承祥
黃安田 王葦豪 孫樂

2、里港鄉

領隊:王照仁 教練:李文欽,潘忠勳 管理:洪照明
楊詠麟 楊子琪 黃子恩 朱允昊 朱紳昊 羅浩禎 陳翰葳 蔡定睿 陳冠綸
楊家宗 郭亭毅 劉彥君 朱柏安 蘇宥宇 王唯丞 李豪正

3、恆春鎮

領隊:黃文聰 教練:劉俊寬,尤建程 管理:李金樺
郭元昊 尤恩善 余東俊 黃智賢 吳明軒 錢顛睿 邵昕佑 詹玄 張順意
陳鴻璟 尤煒翔 李恩澤

4、高樹鄉

領隊:艾旭毅 教練:涂進德 管理:蘇坤亮
郭平安 呂德昇 朱譽 曹家福 楊尹智 陳品睿 許翔異 梁祐鈞 溫祥煒

5、瑪家鄉

領隊:黃善祺 教練:王子燦 管理:陳勁瑋
陳瑞鴻 周晟昊 陳子杰 潘亞伯 洪家揚 鄭裕宸 孫天羽 江子豪 洪維東
王聖恩 邱佳丞

6、潮州鎮

領隊:黃錦雄 教練:張穎霖,王冠倫 管理:陳俊文
徐曾冠 林冠勳 陳奕宸 蘇冠文 蔡杰恩 潘東嶸 鍾侑仁 謝明中 林裕翔
鍾議宸 陳伯凱 吳佶祐 陳允安 趙楷法 鄒睿承 周佳威 雷肯 范承瀚

五、國小混合B

1、屏東市

領隊:符寧珍 教練:賴韋廷,陳啟民 管理:吳鴻毅
王葦呈 郭智福 陳雋熙 張孝臣 陳駿喆 唐武 許洵翔 徐希丞 許承樺
詹士毅 馬禹樂 黃嘉晨 蔡家進

2、里港鄉

領隊:李秉穆 教練:陳子民,黃宣翰 管理:陳秀琪
黃祥祐 陳祥仁 曾正一 林育辰 李俊毅 蘇睿程 柯凱騰 陳祥榮 陳金埕
陳鈺欣 薛凱鴻 林宥銓 陳宥臣 陳彥好 李泓成 尤晟宇 林健宇 林健享
陳秉睿 黃少芃

3、恆春鎮

領隊:黃文聰 教練:宋自冠,尤建程
侯采潔 王宥文 黃斯緯 廖尚豪 夏智得 蘇人豪 林宸愷 賴子恩 黃圓
白玉安 柯喆勳 林冠豪 林豐佑 楊主文 簡樂恩

4、高樹鄉

領隊:陳和貴 教練:楊清源,盧俊宇 管理:鍾佩芳
范雍祐 劉子豪 胡偉庭 陳宣宇 鄭楷勳 楊尹盛 楊丞維 潘定彥 陳冠宇
陳翔叡 楊崇廷 楊崇楷 鄭楷騰 范宸維 洪立恩

5、潮州鎮

領隊:李禮錦 教練:李振榜,蔡世屏 管理:廖奕婷
謝茗鈞 簡子毓 張嘉雄 謝茗博 潘令哲 鄒建宏 邱駿琳 王柏濬 簡子翔
簡子量 陳煌閔 陳伯承 李加得 謝茗祥 簡子雄 黃耕捷

六、國小混合C

1、屏東市

領隊:謝易廷 教練:賴韋廷,陳啟民 管理:吳鴻毅
蔡偉翰 林嘉俊 葉鵬遠 唐文 林聶勤浚 龔柏叡 陳喆 曾子齊 賴韡
陳宥珈 曾凡偉 邱敬佑 張泰碩

110年屏東縣運暨公教聯合運動會棒球比賽名單

一、社會混合組

屏東市：蘇泓元 江佳暉 陳俊霖 洪浚愷 洪誌謙 黃煒捷 徐藝庭 李昀澍 吳汶倉 蕭仲哲
王功偉 張振堂 王子晏 郭子瑋 陳峯亞 董育佐 張博翔 陳少逸 陳昭璋 李奇臻
琉球鄉：陳信有 李寰宇 汪政隆 黃俊傑 曾詩諭 董德佑 施啟仁 林侑宗 李文堯 陳麟鑫
洪志村 田翔云 洪慈鴻 蔡政穎 李建鋒 徐豪志 李伊紹 李伊旋 陳富元 許文杰
潮州鎮：蔡以謙 林君豪 李宥杰 孫琮賢 蘇育弘 潘俊廷 陳奕戎 李有澤 楊沂恩 江為騰
陳俊宏 陳柏翰 何繼康 高國鍾 張進順 許家瑋 洪子倫 黃庭威 黃冠霖
美和科大：楊笑龍 林栢呈 潘承邦 蕭柏頤 宋昌宸 吳東霖 李鴻偉 蔣育恒 林景嶽 林昱諺
姚品滋 林家誼 楊鈞傑 陳冠宏 黃秉揚 洪知佑 吳震良 劉凱倫 詹瑋晨 洪昱誠

二、高中混合組

國立屏中：柯恩俊 冉懋彥 潘英龍 尤軍 黃世豪 林韡哲 伍紘翔 許維麟 鄭羽翔 陳聖耀
陳家晉 邱宇安 鄭宇辰 焦琮仁 陳湧全 古亦翔 陳念廷 潘宗祐 杜勝賢 蔣承育
國立潮中：林士曦 湯耀銘 蘇柏安 李家甫 管士允 阮聖堯 郭維亞 許嘉祐 戴邵祺 黃祈修
曾韋翔 林予錚 許一童
大同高中：吳念陽 唐飛 林萬裕 唐昇 賴永仁 楊陳柏丞 林懾 劉聖翌 林俊吉 吳善淳
劉亞翰 鄭右毅 蔡維哲 陳德懋 李彥廷 吳宜希 吳家凱 張榮甫 張偉宸 邱敬翔
陸興高中：施伯緯 黃頡 黃得才 王奕安 許博賀 羅宇祥 潘柏瑀 張承恩 吳政歲 陳奕碩
邱昱丰 陳政緯 王翊安 邵聖元 王璽恩 王翊全 陳孝忠 溫洧丞 張仁裕 李宇翔
美和高中：伍民生 廖翊宏 藍廷浩 周志庭 張士綸 許子紳 柯毅 邱孝晉 趙永豐 池薪仁
任以謙 該拿帝瓦 羅子祥 楊智宇 黃鼎威 施宏 杜承睿 邱承奕 吳祈翰 施宗佑
屏榮高中：李昱辰 徐柏宸 劉恩哲 林宸鋒 邱子豪 蘇岷僂 潘冠睿 鍾文愷 潘宗澤 李志祥
李倉震 黃識丰 邱泓升 邱俊泰 馬惟莘
屏東高工：吳建良 鍾博承 萬守定 邱智勛 曾至一 廖翊志 黃順聰 李侑恩 鍾明憲 羅梓豪
邱柏程 錢偉豪 莊定緯 楊家承 朱柏昱 林永翔 顏承佑 曾俊升 許智豪 宋宏恩

三、國中混合組

中正國中：蹇天佑 李宗曄 林勝彥 邱士榮 陳秉興 翁晟恩 楊正杰 吳紹璋 蔡秉緯 朱季澤
林家銳 林義龍 林泰亦
鶴聲國中：林禹勳 陳奕翔 陳柏佑 王佑騏 黃智琮 柯侑成 李威利 歐安瑀 林宸愷 柯豐澤
戴立勛 賴昱軒 方一翔 張乙安 黃品薰 王崎家 李惟宣 高銑佑 黃梓翔 黃冠博
麟洛國中：陳靖愉 林謙 賴勁佑 梁家威 施伯諺 馬偉翔 邱堃賢 李聖主 楊長晏 黃品瑞
咕伊都嘛拉啦得 徐邦廷
里港國中：林郁騏 許世劼 楊尚皓 張宸睿 蔡育儒 邱品樺 孫元恩 許紘賓 陳宇聖 蔡光耀
藍御綸 葉蕤翰 鄭楷秦 鄭又睿 黃鈞桓 戴梓均 邱金泓 陳政揚 曾新毅 林鈺晉
高泰國中：盧羽臣 潘柏軒 李柏勳 邱承葦 高至廷 陳銘恩 詹堂富 辛韋辰 廖翊全 林冠銘
董寯 鄭守澤 許國聖 楊羿宸 高家宥 許志安 楊爾傑 吳偉傑 李奕賢 王弘智
恆春國中：柯郁翰 黃佳豪 唐威 高宥恩 邵翁東浩 李定儒 賴冠愷 黃靖哲 董建昌 黃昱翔
董祥呈 陳冠翔 王崇豪 許子安 陳祐任 卓宏熾 張永發 尤丞翊 柯志昱 吳庭宇
光春國中：石主恩 林聖鋒 羅郁鈞 李濬龍 鄭烈 林松鋒 邱宇睿 黃中琦 鄒宗憲 張森皓
王輝鴻 蔡昆達 潘亦和 潘勝佳 潘泰吉 李柏丞 蔡秉彥 汪慶賢 陳柏文 洪慶宣

四、國小混合組

- 屏東市 A：黃博新 高品瀚 王葦祥 尤家樂 彭家鑫 陳仕瀚 陳詠杰 蔡宇昊 顏承祥 黃安田
王葦豪 孫樂
- 屏東市 B：王葦呈 郭智福 陳雋熙 張孝臣 陳駿喆 唐武 許洧翔 徐希丞 許承樺 詹士毅
馬禹樂 黃嘉晨 蔡家進
- 屏東市 C：蔡偉翰 林嘉俊 葉鵬遠 唐文 林聶勤浚 龔柏叡 陳喆 曾子齊 賴韡 陳宥珈
曾凡偉 邱敬佑 張泰碩
- 里港鄉 A：楊詠麟 楊子琪 黃子恩 朱允昊 朱紳昊 羅浩禎 陳翰葳 蔡定睿 陳冠綸 楊家宗
郭亭毅 劉彥君 朱柏安 蘇宥宇 王唯丞 李豪正
- 里港鄉 B：黃祥祐 陳祥仁 曾正一 林育辰 李俊毅 蘇睿程 柯凱騰 陳祥榮 陳金埕 陳鈺欣
薛凱鴻 林宥銓 陳宥臣 陳彥妤 李泓成 尤晟宇 林健宇 林健享 陳秉睿 黃少芄
- 恆春鎮 A：郭元昊 尤恩善 余東俊 黃智賢 吳明軒 錢顛睿 邵昕佑 詹玄 張順意 陳鴻璟
尤煒翔 李恩澤
- 恆春鎮 B：侯采潔 王宥文 黃斯緯 廖尚豪 夏智得 蘇人豪 林宸愷 賴子恩 黃圓 白玉安
柯喆勛 林冠豪 林豐佑 楊主文 簡樂恩
- 高樹鄉 A：郭平安 呂德昇 朱譽 曹家福 楊尹智 陳品睿 許翔異 梁祐鈞 溫祥煒
- 高樹鄉 B：范雍祐 劉子豪 胡偉庭 陳宣宇 鄭楷勳 楊尹盛 楊丞維 潘定彥 陳冠宇 陳翔叡
楊崇廷 楊崇楷 鄭楷騰 范宸維 洪立恩
- 瑪家鄉 A：陳瑞鴻 周晟昊 陳子杰 潘亞伯 洪家揚 鄭裕宓 孫天羽 江子豪 洪維東 王聖恩
邱佳丞
- 潮州鎮 A：徐曾冠 林冠勳 陳奕宸 蘇冠文 蔡杰恩 潘東嶸 鍾侑仁 謝明中 林裕翔 鍾議宸
陳伯凱 吳佶祐 陳允安 趙楷沅 鄒睿承 周佳威 雷肯 范承瀚
- 潮州鎮 B：謝茗鈞 簡子毓 張嘉雄 謝茗博 潘令哲 鄒建宏 邱駿琳 王柏潛 簡子翔 簡子量
陳煌閔 陳伯承 李加得 謝茗祥 簡子雄 黃耕捷

棒球比賽秩序表

比賽日期：110年11月12-14日

比賽場地：屏東縣立棒球場(社男、高男組)

屏東縣立運動公園(國中、國小組)

社男組：4隊取2名

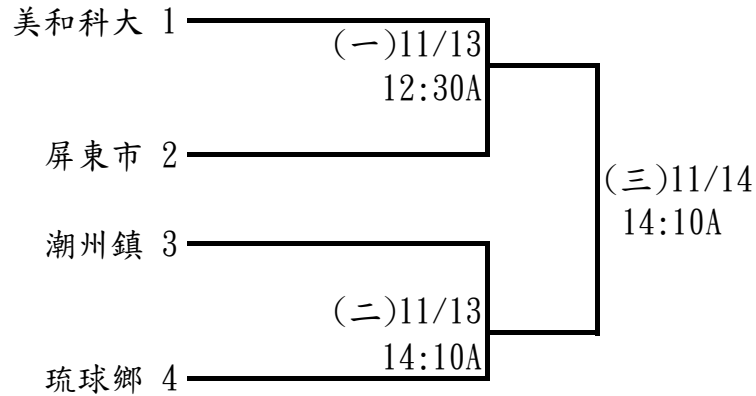

高中混合組：7隊取5名



國中混合組：7隊取5名

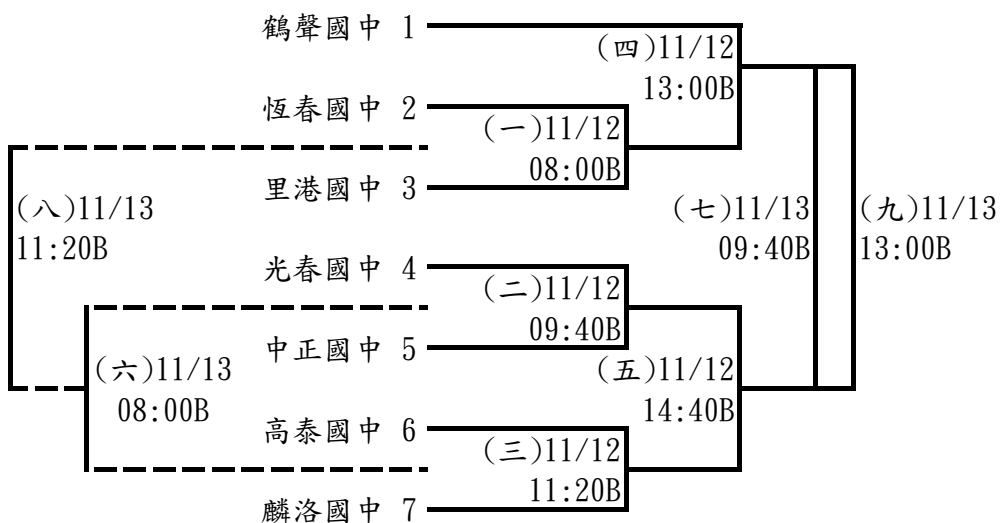

國小混合組：12隊取6名

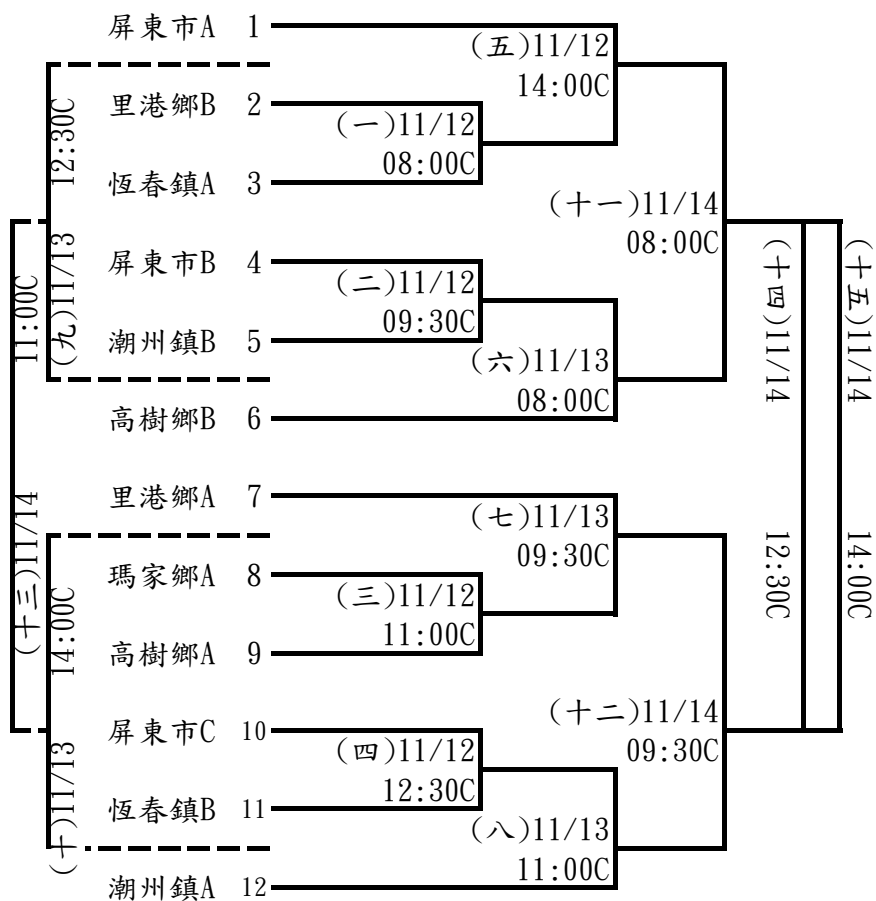

110年屏東縣運暨公教聯合運動會軟式網球隊職員名單

一、社男

1、內埔鄉

領隊:利紹魁 教練:劉彥輝 管理:黃堯平
利明道 利俊儒 利俊彥 黃譯諄 賴立煌 王心盈 鍾瑞乾 鍾明憲

2、竹田鄉

領隊:李純松 管理:林傳榮
潘德文 潘政宏 葉建賢 陳康雄 張志忠 李炳榮 李文崇 王志芳

3、潮州鎮

領隊:卓金印 管理:陳金月
管凱達 郭又崧 潘楷壬 郭文輝 郭正傑 趙偉榮 吳逸齊 陳大党

4、麟洛鄉

領隊:張敏豐 教練:陳品亘 管理:陳淑娥
林伯強 宋俊清 何孟勳 馮一宸 李御嘉 李佳鍵 林月娥 鍾依璇

5、屏東大學

領隊:古源光 教練:李佳鴻
鍾傳鈞 黃傑堯 白守庭 張家昊 陳聖文 黃毓威 張峻齊 簡珮真

二、高男

1、國立潮中

領隊:林逸文 教練:張芳慈 管理:林孟男
潘喬翔 陳柏辰 廖宸葳 張昱帆 鄭瑋中 徐彥凱 林聖煜 張力中 何聖廷
林齊祐 何聖祖

三、高女

1、國立潮中

領隊:林逸文 教練:張芳慈
施佩杉 林員瑢 林淑萍 駱依靖

2、佳冬高農

領隊:林鴻源 管理:林信安
郭冠岑

四、國男

1、麟洛國中

領隊:賴詠清 教練:陳榮漳 管理:宋莉瑛
馮品仁 傅建民 楊長晏 徐邦廷 傅建中 徐亮穎 陳弘家 陳信雄 林錦杰

五、國女

1、公正國中

領隊:鄔世榮 教練:李沛璇
吳釗汶 林庭卉 丁宥云 蔡雅竹

2、光春國中

領隊:鍾冬玉 教練:利俊彥
潘玟萱 潘維甯 陳思瑾

六、小男 A

1、麟洛鄉

領隊:吳進源 管理:林文彬
黃岑育 黃彥甫 陳詠騰 何軒郢 馮一凡 沈昱勛

七、小女 A

1、屏東市

領隊:王昭盛 教練:楊政勳, 邱籽瑜 管理:姜歆芸
陳奕穎 李慧伊 陳妍霆 李昀潔 張靖慧 李芯 辛婕妤 徐簡愷彤 莊宜靜
鄭伊捷 李庭好 顏子涵

2、潮州鎮

領隊:黃大峰 教練:利俊彥 管理:廖文慧
林雍庭 朱奕璇 王晏緹 許莉昀 邱好岑 楊孟薰

3、麟洛鄉

林旻萱 沈依潔

110年屏東縣運暨公教聯合運動會軟式網球比賽名單

一、社男組

1、團體賽

內埔鄉：利明道 利俊儒 利俊彥 黃譯諄 賴立煌 王心盈 鍾瑞乾 鍾明憲
竹田鄉：潘德文 潘政宏 葉建賢 陳康雄 張志忠 李炳榮 李文崇 王志芳
潮州鎮：管凱達 郭又崧 潘楷壬 郭文輝 郭正傑 趙偉榮 吳逸齊 陳大党
麟洛鄉：林伯強 宋俊清 何孟勳 馮一宸 李御嘉 李佳鍵 林月娥 鍾依璇
屏東大學：鍾傳鈞 黃傑堯 白守庭 張家昊 陳聖文 黃毓威 張峻齊 簡珮真

二、高男組

1、單打

潘裔翔（國立潮中） 陳柏辰（國立潮中） 廖宸葳（國立潮中） 張昱帆（國立潮中）
鄭瑋中（國立潮中） 徐彥凱（國立潮中） 林聖煜（國立潮中） 張力中（國立潮中）
何聖廷（國立潮中） 林齊祐（國立潮中） 何聖祖（國立潮中）

2、雙打

陳柏辰 廖宸葳（國立潮中）(1) 張昱帆 鄭瑋中（國立潮中）(2)
徐彥凱 林聖煜（國立潮中）(3) 張力中 何聖廷（國立潮中）(4)
林齊祐 何聖祖（國立潮中）(5)

三、高女組

1、單打

施佩杉（國立潮中） 林員瑢（國立潮中） 林淑萍（國立潮中） 駱依靖（國立潮中）
郭冠岑（佳冬高農）

2、雙打

施佩杉 林員瑢（國立潮中）(1) 林淑萍 駱依靖（國立潮中）(2)

四、國男組

1、單打

馮品仁（麟洛國中） 傅建民（麟洛國中） 楊長晏（麟洛國中） 徐邦廷（麟洛國中）
傅建中（麟洛國中） 徐亮穎（麟洛國中） 陳弘家（麟洛國中） 陳信雄（麟洛國中）
林錦杰（麟洛國中）

2、雙打

馮品仁 傅建民（麟洛國中）(1) 楊長晏 徐邦廷（麟洛國中）(2)
傅建中 徐亮穎（麟洛國中）(3) 陳弘家 陳信雄（麟洛國中）(4)

五、國女組

1、單打

吳釗汶（公正國中） 林庭卉（公正國中） 丁宥云（公正國中） 潘玟萱（光春國中）
潘維甯（光春國中） 陳思瑾（光春國中）

2、雙打

吳釗汶 林庭卉（公正國中）(1) 潘維甯 陳思瑾（光春國中）(1)
蔡雅竹 丁宥云（公正國中）(2)

六、小男 A 組

1、雙打

黃岑育 黃彥甫（麟洛鄉）(1) 陳詠騰 何軒郢（麟洛鄉）(2)
馮一凡 沈昱勛（麟洛鄉）(3)

七、小女 A 組

1、雙打

陳奕穎 李慧伊（屏東市）(1) 林雍庭 邱妤岑（潮州鎮）(1)
林旻萱 沈依潔（麟洛鄉）(1) 陳妍霆 李昀潔（屏東市）(2)
朱奕璇 楊孟薰（潮州鎮）(2) 張靖慧 李芯（屏東市）(3)
王晏緹 許莉昀（潮州鎮）(3) 辛婕妤 徐簡愷彤（屏東市）(4)
莊宜靜 鄭伊捷（屏東市）(5) 李庭妤 顏子涵（屏東市）(6)

軟網比賽秩序表

比賽日期：110年11月12-14日

比賽場地：潮州鎮立網球場

社男組團體：5隊取3名

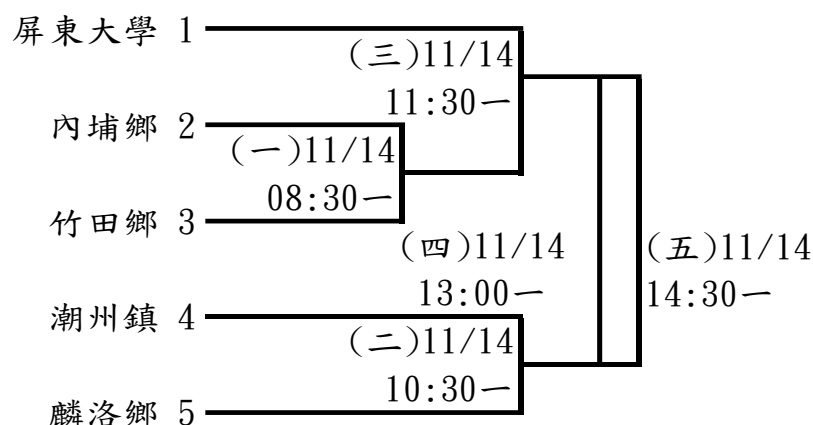

高男組單打：11人取6名

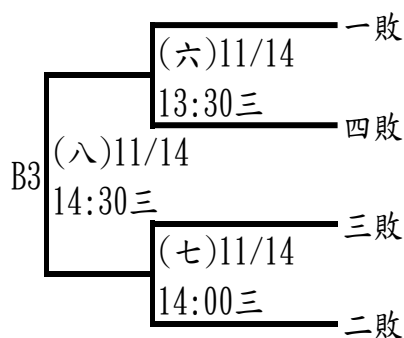
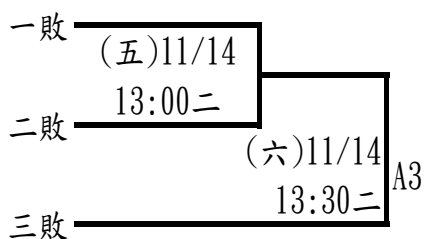
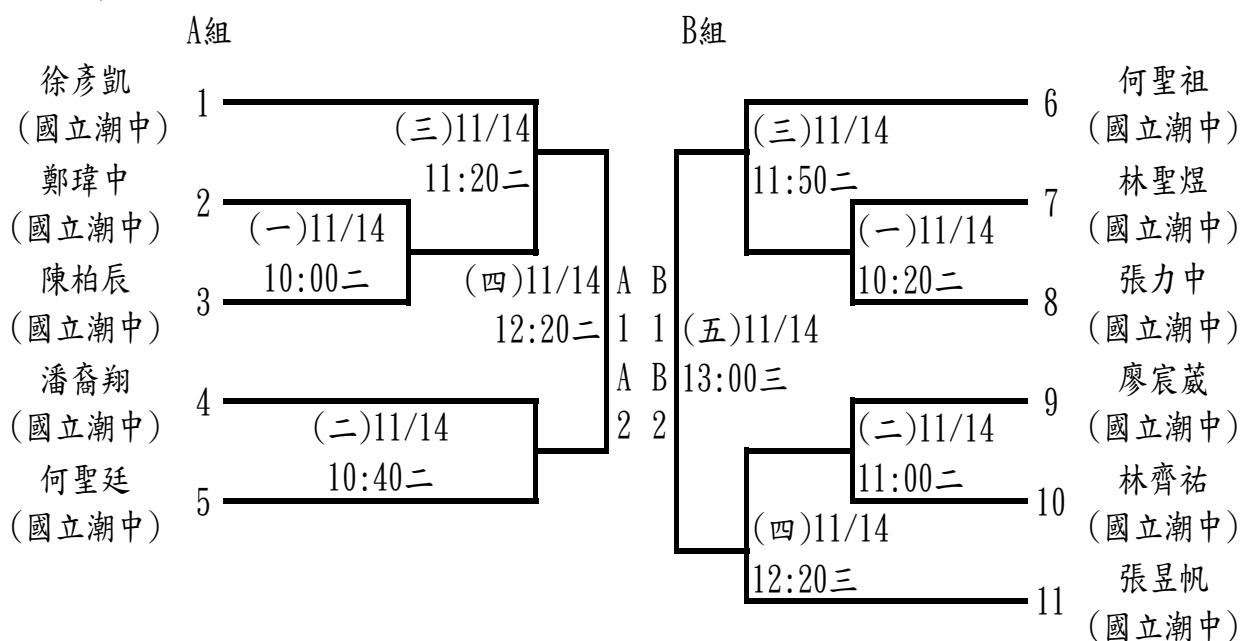

決賽

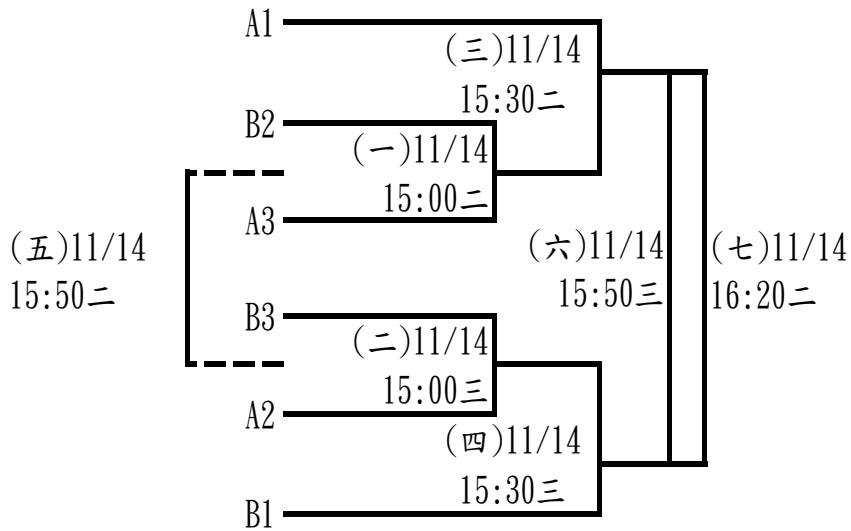

高男組雙打：5組取3名

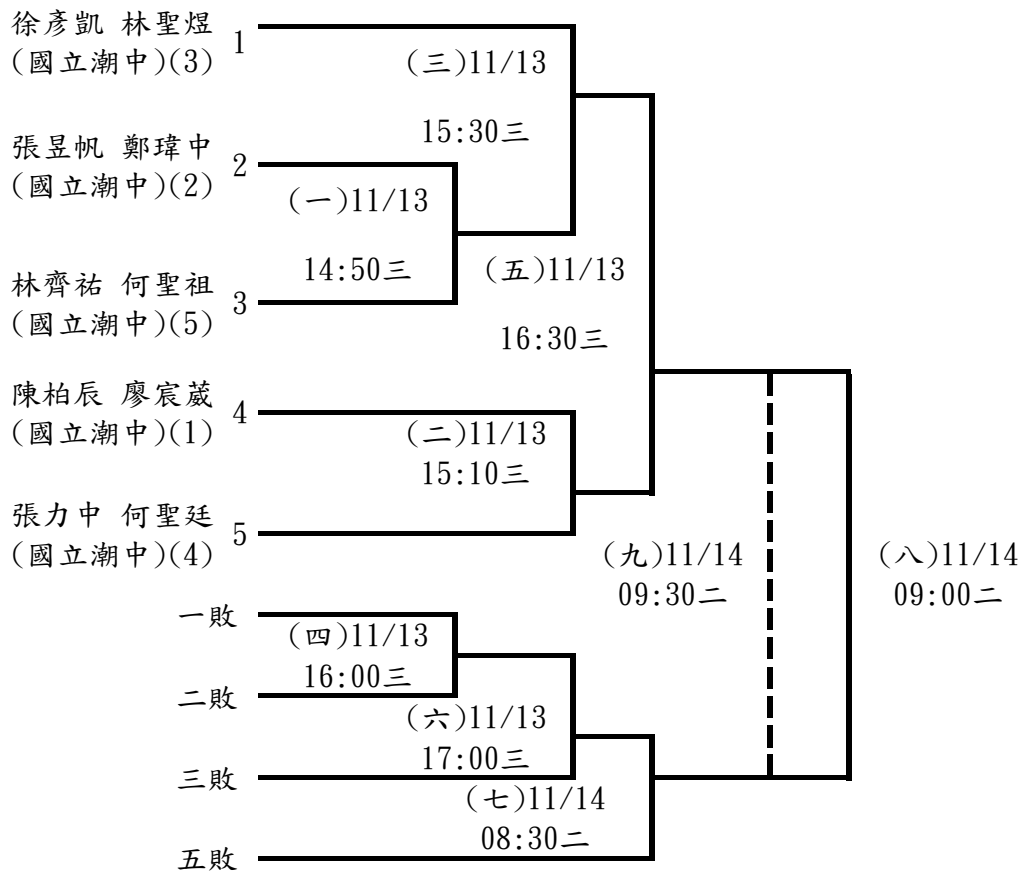

高女組單打：5人取3名

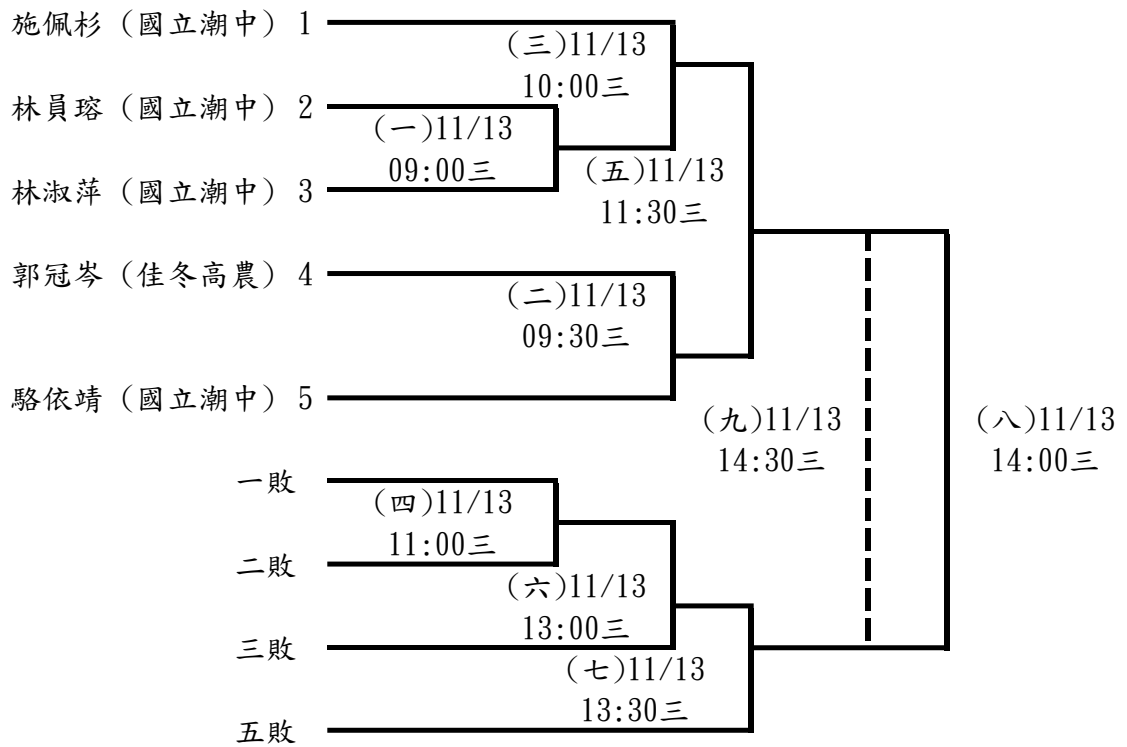

高女組雙打：2組取1名

1 施佩杉 林員瑢 (國立潮中) (一)11/13 08:30三 2 林淑萍 駱依靖 (國立潮中)

國男組雙打：4組取2名

1 傅建中 徐亮穎 (麟洛國中)(3) (一)11/13 08:30二 4 楊長晏 徐邦廷 (麟洛國中)(2)

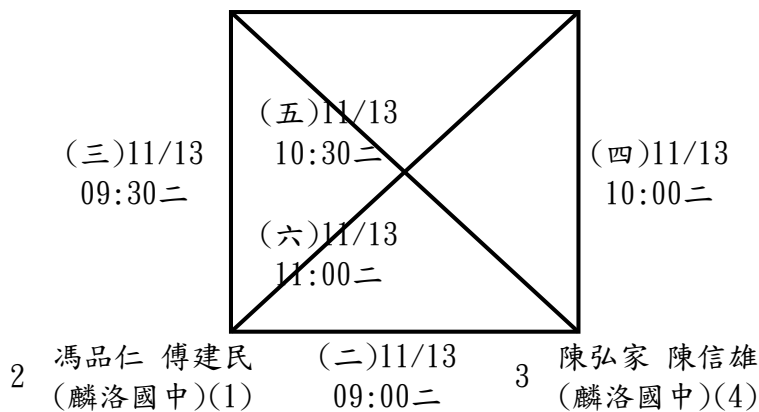

國男組單打：9人取6名

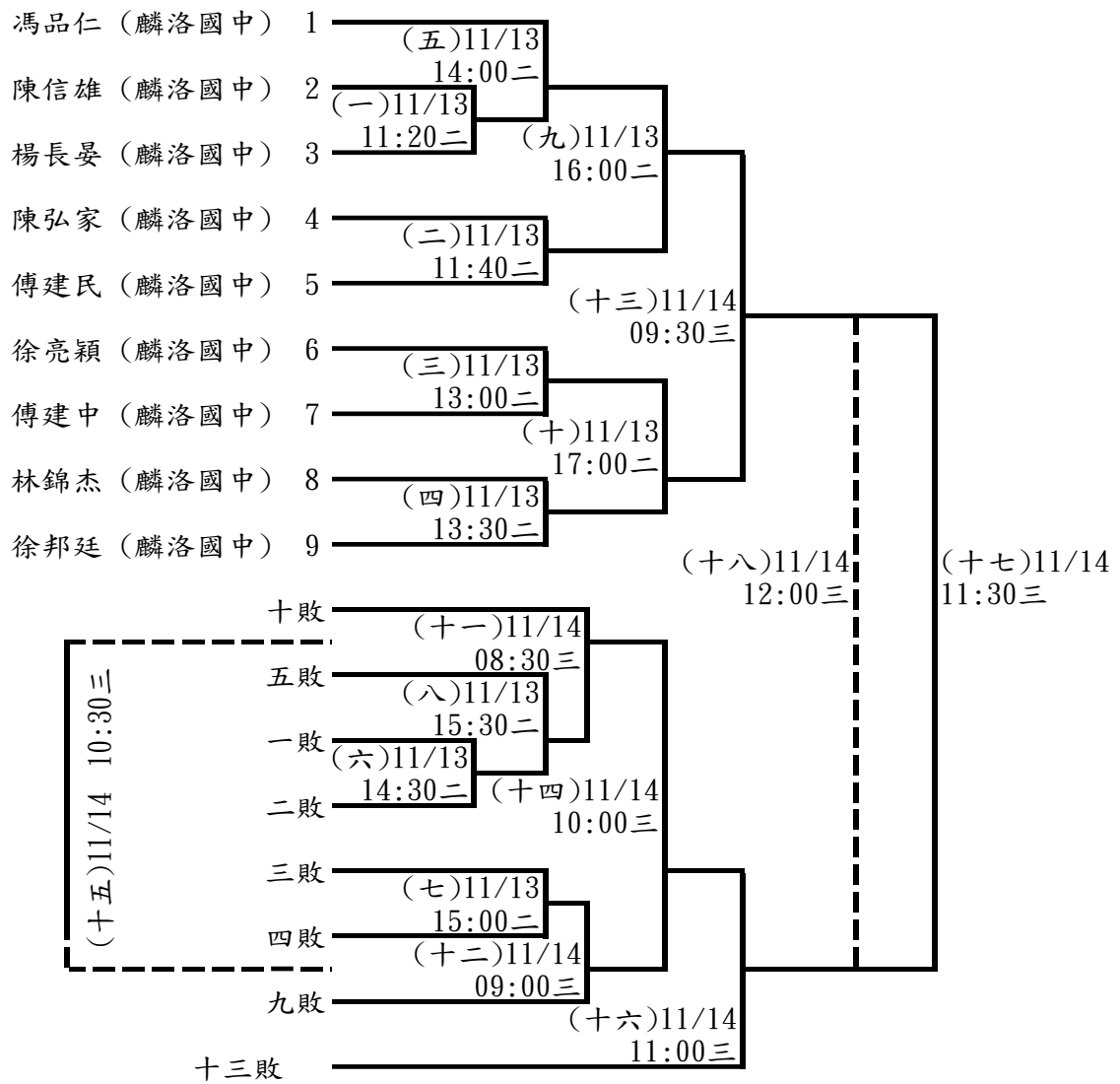

國女組單打：6人取4名

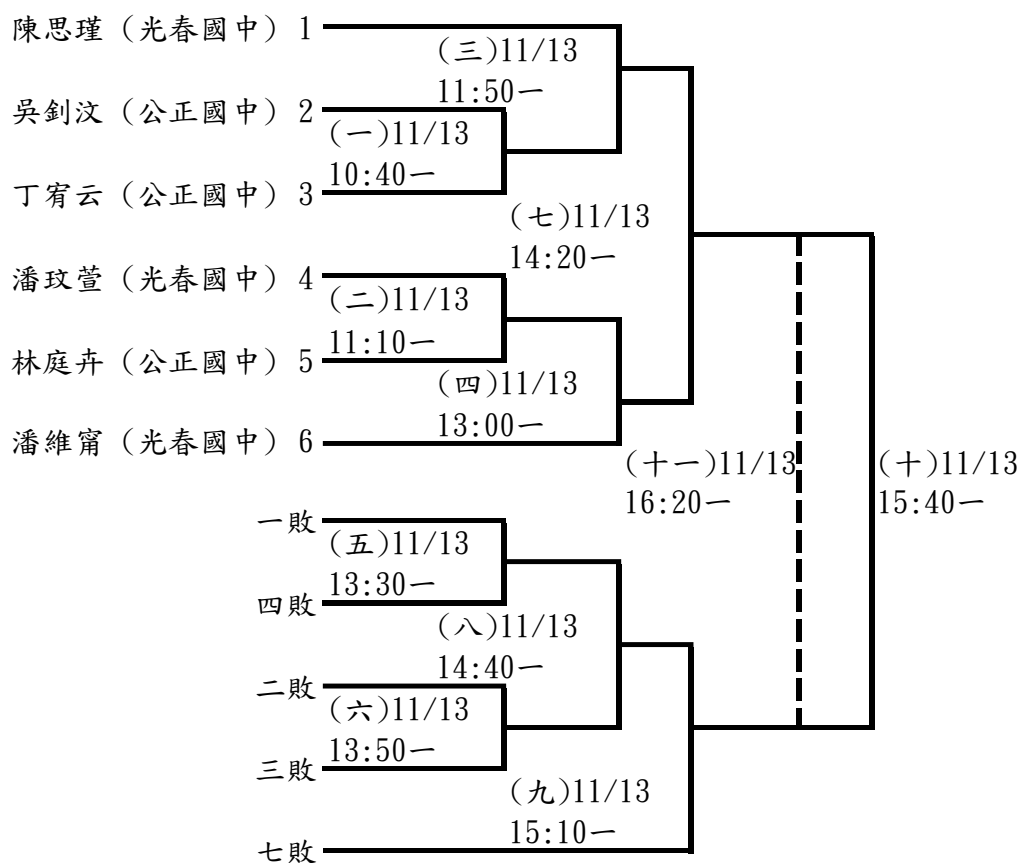

國女組雙打：3組取1名

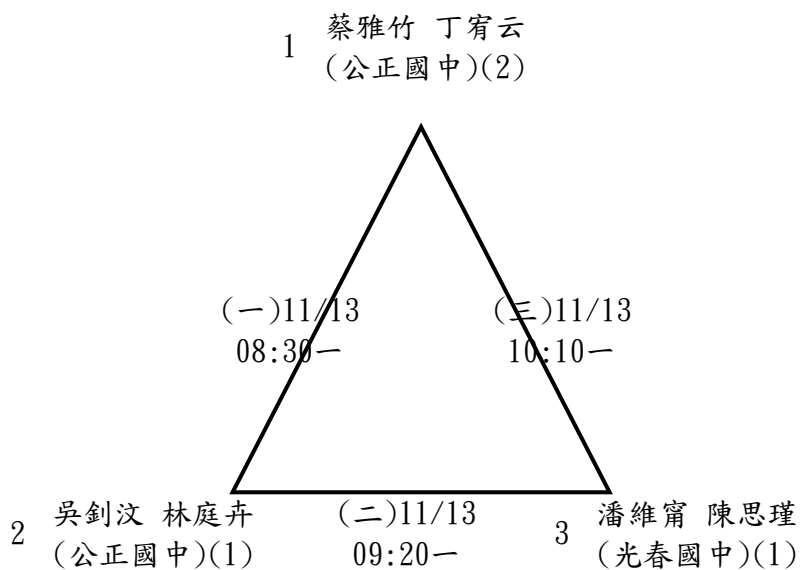

小女組雙打：10組取6名

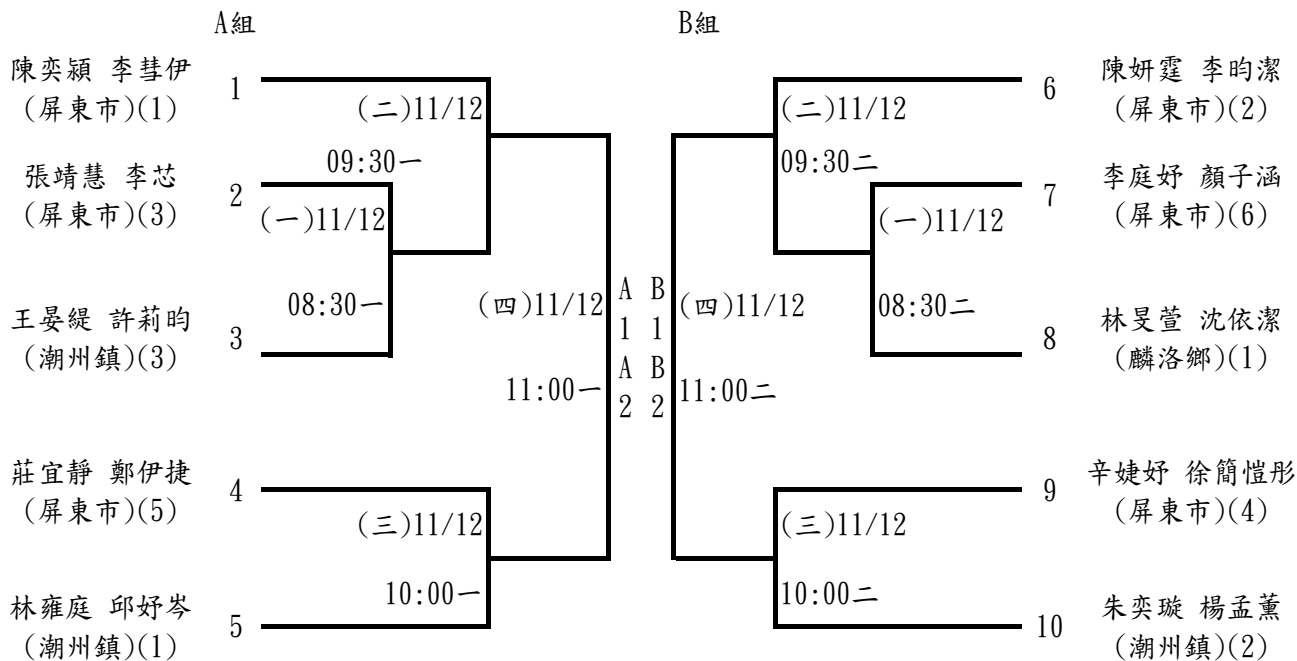

決賽

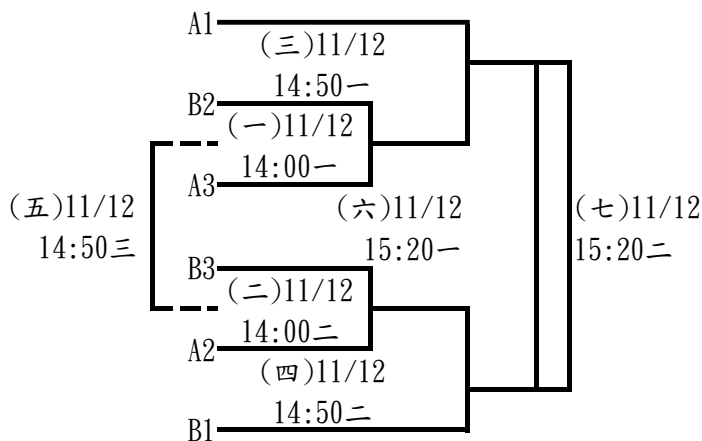

小男組雙打:3組取1名

1 黃岑育 黃彥甫
(麟洛鄉)(1)

(一)11/12
08:30三

(三)11/12
10:00三

2 馮一凡 沈昱勛
(麟洛鄉)(3)

(二)11/12
09:20三

3 陳詠騰 何軒鄧
(麟洛鄉)(2)

110年屏東縣運暨公教聯合運動會慢速壘球隊職員名單

一、社男

1、屏東市

領隊:邱呈瑞 教練:鄭博文 管理:吳享諾, 鄭皓偉
鄭博文 秦世杰 林士哲 林士烈 李宗軒 張勝惟 鄒立民 吳廷峻 鄭文龍
唐開麟 莊銓橋 謝柏增 龔俊維 詹皓鈞 張宗茹 范凱倫 吳湘怡 徐聖智
馬裕幃 楊政勳

2、九如鄉

領隊:楊展武 教練:盧和龍 管理:王安慶
劉珩甫 黃文正 盧和龍 林俊男 許清志 劉建宏 劉佳豪 鄭世佳 盧宇翔
盧俊宏 許明進 楊志偉 黃律銘 陳威穎 劉政宏 馮建偉 盧冠廷 楊智淵
黃資皓 林晔屹

3、牡丹鄉

領隊:葉德生 教練:許志豪 管理:林世凱
詹宗晏 胡漢威 黃仁福 許濬智 張源維 余廣嶺 張輝榮 劉嘉仁 古粟祭
李智揚 溫孝誌 潘永彬 魏天鈞 古培脩 馬許皓 張于軒 陳維翰 黃英杰

4、來義鄉

領隊:許蘭花 教練:蘇明誠
何嘉豪 高克威 宗政佑 竇佑成 卓子峰 宗旻延 高約翰 廖偉凡 江瑞杰
余祐丞 歐懷恩 楊承宗 歐耀仁 陳其遠 潘世強 曾小強 徐慶榮 溫翔林
江登木 許浩翔

5、林邊鄉

領隊:陳奇賢 教練:鄭文昌 管理:鄭智文
陳奇賢 鄭文昌 鄭智文 林勝輝 唐佳輝 戴聖龍 黃子瑞 葉俊賢 蔡全順
林正倫 鄭豐政 楊佳奇 楊明景 姚宇聰 姚宇駿 楊明昇 廖莉貽 王凱新
林昱秉 鄭元瑞

6、春日鄉

領隊:柯自強 教練:湯志偉 管理:李金雄
劉宗瀚 楊文浩 杜文華 尤弘邵 楊茗全 楊茗安 白楊新中 李金德 解瑞宏
解瑞安 曾懷恩 吳明祥 傅弘杰 徐亞運 湯皓宇 戴紹峰 石柏祥 紀皓然

7、泰武鄉

領隊:邱登星 教練:高榮華 管理:湯文雄
李建國 范孝博 陳威 秦佳年 章紘瑜 阮文武 李子軍 林浩文 邱漢宗
李浩晨 尤尚謙 曾耀宗 蔡義雄 楊賢才 孔加恩 謝勝飛 鄭韋恩 蔣育恆
郭浩璋

8、琉球鄉

領隊:黃正宏

教練:高家文

黃正宏	高家文	陳則華	李伊展	賴泰憲	蕭添元	陳忠誌	洪育德	蘇合吉
洪啟宗	田國利	黃子杰	黃國義	陳誌雄	黃世榮	蘇凡凱	黃春仁	洪立哲
洪柏毅	鄭博安							

9、獅子鄉

領隊:周英傑

教練:汪保華

管理:鄔志順

秦世康	汪皓品	陳佳豪	柳傳揚	鄔崇禮	秦偉恩	曾文魁	藍天晨	鄔崇原
徐聖華	江子霖	陳基豐	李鴻偉	黃子皓	曹威	洪克斯	施宏	方志堅
林祐庭	林哲偉							

10、萬丹鄉

領隊:劉俊益

教練:黃金謀

黃羿翔	陳志忠	黃世豪	陳振	林政韋	吳一俊	郭原銘	施宇澤	陳有結
郭特享	陳建良	姚品滋	蔡喬安	黃達豐	洪振歲	郭鴻志	陳志成	

11、屏科大

領隊:戴昌賢

教練:康駿羿,林秀卿

管理:黃奕福

許明傑	黃奕福	陳正軒	洪英桀	李亞偲	黃泰程	陳奕瑞	黃啓德	潘曉輝
李朗誌	林立勝	郭嘉峰	黃至正	林崇宇	樊仲明	康駿羿		

二、機關組

1、屏東市

領隊:林協松

教練:楊佳龍

管理:黃振瑞

邱富川	李英宗	吳煥文	王永祥	郭家修	陳俊霖	謝揚霖	盧振裕	陳永富
朱彥璋	林俊佑	許秉修	黃滄歲	許世濱	張玉泰	簡尚弘	郭卜壽	柯竣然

2、來義鄉

領隊:莊景星

教練:高來成

管理:葉志豪

葉志豪	彭志翔	廖自強	王廉峰	京武·撒 伶阿武勒	高來成	葉明雄	陳峻鵬	卓德明
葉志豪	李文華	武英俊	陳政輝	孔志強	周志偉			

3、地政處

教練:許基鈞

管理:張淑娟

林朝賜	尤進賢	黃文祺	包順安	廖翌鵬	林宗裕	陳振強	張聖昀	林永鈞
張信儀	韓昆祐	羅益偉	陳柏元	朱紋億	戴瑋震			

4、工務處

領隊:張翔傑

張翔傑	黃有成	陳順和	田義正	葉明鑫	周碩芳	李政任	楊學宗	宋柏翰
楊清水	王子瑋	楊培崙	蔣傑仲	許崇信	林子陽	林慶輝	陳炳良	

5、社會處

領隊:陳祈安

陳祈安 李佩容 簡占鈞 張名慶 黃瑩家 余朕 陳彥均 鄧福霖 林建宏
郭瑞智 林怡蓉 賴幸良 吳思嫻 廖伯勳 蔡帛翰 林聖峯

6、交通旅遊處

領隊:黃國維

黃國維 倪國鈞 張恭文 楊子鎔 高士桢 方上哲 龔柏綱 黃政明 徐彬紘
張瑞裕 楊祐寧 謝竣錚 林素玲 陳明昌 李傳昇 溫家慶 潘冠中

7、水利處

領隊:許良禎

教練:何俊山

管理:林幸蘭

柯廷育 楊子康 姚政松 謝東穆 曾政學 吳文延 陳孟甫 陳佺廷 楊弘胤
賴美君 洪士評 許乃中 陳建誌 林煥文 凌健庭 林輝景 江國豐

8、消防局

領隊:林國偉

林國偉 章志強 洪柏軒 葉正隆 黃保崑 陳文成 蕭仲偉 胡淞銀 林鵬志
陳志昇 周裕盛 曾智宏 楊忻偉 吳志男 戴慶雄 張烈鈞 陳世鴻

9、警察局

領隊:劉印宮

鄭富翔 高忠義 陳品宏 崔方謀 郭家榮 陳泓銘 柯奕戎 潘賢明 李宏亮
藍文和 江秉修 王儀昌 蔡瑞文 曾亮勳 林財慶 謝松霖 黃進城 竇祐成

10、屏東地方法院

領隊:吳進寶

管理:黃順傳

程耀樑 程士傑 李育任 王曼寧 黃虹蓁 全國榮 張文俊 顏子仁 蔡進吉
張哲銘 周志龍 柯建宇 陳瑞鴻 吳國明 黃順傳 鄧晴雲 蘇柏升 張瀚元

11、教育處

郭明松 林欣成 吳彥融 宋建霖 黃階穎 郭悅翔 陳喬茵 鄭哲昌 張柏年
黃柏翰 王稔鈞 謝佳頻

三、中上學校組

1、大同高中

領隊:王郁菁

教練:蘇建榮

管理:李晉榮

蘇建榮 唐崇閔 楊勝喻 傅國禎 何啟川 李晉榮 林木俊 陳慶儒 劉建宏
林一煒 利天龍 陳青鴻 何宜澤

四、國小學校組

1、東港視導區

領隊:林志仙 教練:謝誠文 管理:顏乾明

謝誠文 李煥元 顏乾明 李如弘 李自勇 潘文傑 張景胴 蔡職鴻 簡正郎

林志偉 黃裕鴻 蘇煌文 郭丁豪 鄧志立 黃合利 陳昭成 王俞揮

2、屏北視導區

領隊:王照仁

邵國志 蘇高玄 展恩加 賴建霖 黃立詠 楊清源 鄒慶宗 李文欽 林郁文

嚴麒鈞 王彥澄 林義宸 盧俊維 吳神佑 廖文豪

110年屏東縣運暨公教聯合運動會慢速壘球比賽名單

一、社男組

屏東市：鄭博文 秦世杰 林士哲 林士烈 李宗軒 張勝惟 鄒立民 吳廷峻 鄭文龍 唐開麟
莊銓橋 謝柏增 龔俊維 詹皓鈞 張宗茹 范凱倫 吳湘怡 徐聖智 馬裕幃 楊政勳

九如鄉：劉珣甫 黃文正 盧和龍 林俊男 許清志 劉建宏 劉佳豪 鄭世佳 盧宇翔 盧俊宏
許明進 楊志偉 黃律銘 陳威穎 劉政宏 馮建偉 盧冠廷 楊智淵 黃資皓 林晔屹

牡丹鄉：張于軒 陳維翰 黃英杰 詹宗晏 胡漢威 黃仁福 許濬智 張源維 余廣嶺 張輝榮
劉嘉仁 古粟祭 李智揚 溫孝誌 潘永彬 魏天鈞 古培脩 馬許皓

來義鄉：江登木 許浩翔 何嘉豪 高克威 宗政佑 竇佑成 卓子峰 宗旻延 高約翰 廖偉凡
江瑞杰 余祐丞 歐懷恩 楊承宗 歐耀仁 陳其遠 潘世強 曾小強 徐慶榮 溫翔林

林邊鄉：陳奇賢 鄭文昌 鄭智文 林勝輝 唐佳輝 戴聖龍 黃子瑞 葉俊賢 蔡全順 林正倫
鄭豐政 楊佳奇 楊明景 姚宇聰 姚宇駿 楊明昇 廖莉貽 王凱新 林昱秉 鄭元瑞

春日鄉：劉宗瀚 楊文浩 杜文華 尤弘邵 楊茗全 楊茗安 白楊新中 李金德 解瑞宏 解瑞
安 曾懷恩 吳明祥 傅弘杰 徐亞運 湯皓宇 戴紹峰 石柏祥 紀皓然

泰武鄉：李建國 范孝博 陳威 秦佳年 章紘瑜 阮文武 李子軍 林浩文 邱漢宗 李浩晨
尤尚謙 曾耀宗 蔡義雄 楊賢才 孔加恩 謝勝飛 鄭韋恩 蔣育恆 郭浩璋

琉球鄉：黃正宏 高家文 陳則華 李伊展 賴泰憲 蕭添元 陳忠誌 洪育德 蘇合吉 洪啟宗
田國利 黃子杰 黃國義 陳誌雄 黃世榮 蘇凡凱 黃春仁 洪立哲 洪柏毅 鄭博安

獅子鄉：秦世康 汪皓品 陳佳豪 柳傳揚 鄔崇禮 秦偉恩 曾文魁 藍天晨 鄔崇原 徐聖華
江子霖 陳基豐 李鴻偉 黃子皓 曹威 洪克斯 施宏 方志堅 林祐庭 林哲偉

萬丹鄉：黃羿翔 陳志忠 黃世豪 陳振 林政韋 吳一俊 郭原銘 施宇澤 陳有結 郭特享
陳建良 姚品滋 蔡喬安 黃達豐 洪振崑 郭鴻志 陳志成

屏科大：許明傑 黃奕福 陳正軒 洪英桀 李亞偲 黃泰程 陳奕瑞 黃啓德 潘曉輝 李朗誌
林立勝 郭嘉峰 黃至正 林崇宇 樊仲明 康駿羿

二、機關組

屏東市：邱富川 李英宗 吳煥文 王永祥 郭家修 陳俊霖 謝揚霖 盧振裕 陳永富 朱彥璋
林俊佑 許秉修 黃洧崑 許世濱 張玉泰 簡尚弘 郭卜壽 柯峻然

來義鄉：葉志豪 彭志翔 廖自強 王廉峰 京武·撒伶阿武勒 高來成 葉明雄 陳峻鵬
卓德明 李文華 武英俊 陳政輝 孔志強 周志偉

地政處：尤進賢 黃文祺 包順安 廖翌鵬 林宗裕 陳振強 張聖昀 林永鈞 張信儀 韓昆祐
羅益偉 陳柏元 朱紋億 戴瑋震 林朝賜

工務處：張翔傑 黃有成 陳順和 田義正 葉明鑫 周碩芳 李政任 楊學宗 宋柏翰 楊清水
王子瑋 楊培崙 蔣傑仲 許崇信 林子陽 林慶輝 陳炳良

社會處：陳祈安 李佩容 簡占鈞 張名慶 黃瑩家 余朕 陳彥均 鄧福霖 林建宏 郭瑞智
林怡蓉 賴幸良 吳思嫻 廖伯勳 蔡帛翰 林聖峯

交通旅遊處：黃國維 倪國鈞 張恭文 楊子銘 高士桢 方上哲 龔柏綱 黃政明 徐彬紘
張瑞裕 楊祐寧 謝竣錚 林素玲 陳明昌 李傳昇 溫家慶 潘冠中
水利處：柯廷育 楊子康 姚政松 謝東穆 曾政學 吳文延 陳孟甫 陳佾廷 楊弘胤 賴美君
洪士評 許乃中 陳建誌 林煥文 凌健庭 林輝景 江國豐
消防局：林國偉 章志強 洪柏軒 葉正隆 黃保崑 陳文成 蕭仲偉 胡淞銀 林鵬志 陳志昇
周裕盛 曾智宏 楊焯偉 吳志男 戴慶雄 張烈鈞 陳世鴻
警察局：崔方謀 郭家榮 陳泓銘 柯奕戎 潘賢明 李宏亮 藍文和 江秉修 王儀昌 蔡瑞文
曾亮勳 林財慶 謝松霖 黃進城 竇祐成 鄭富翔 高忠義 陳品宏
屏東地方法院：程耀樑 程士傑 李育任 王曼寧 黃虹蓁 全國榮 張文俊 顏子仁 蔡進吉
張哲銘 周志龍 柯建宇 陳瑞鴻 吳國明 黃順傳 鄧晴雲 蘇柏升 張瀚元
教育處：郭明松 林欣成 吳彥融 宋建霖 黃階穎 郭悅翔 陳喬茵 鄭哲昌 張柏年 黃柏翰
王稔鈞 謝佳頻

三、中上學校組

大同高中：蘇建榮 唐崇閔 楊勝喻 傅國禎 何啟川 李晉榮 林木俊 陳慶儒 劉建宏
林一煒 利天龍 陳青鴻 何宜澤

四、國小學校組

東港視導區：謝誠文 李煥元 顏乾明 李如弘 李自勇 潘文傑 張景昉 蔡職鴻 簡正郎
林志偉 黃裕鴻 蘇煌文 郭丁豪 鄧志立 黃合利 陳昭成 王俞揮
屏北視導區：邵國志 蘇高玄 展恩加 賴建霖 黃立詠 楊清源 鄒慶宗 李文欽 林郁文
嚴麒鈞 王彥澄 林義宸 盧俊維 吳神佑 廖文豪

慢速壘球比賽秩序表

比賽時間：110年11月11、12日(公教機關組)

110年11月13、14日(社男組)

比賽地點：台糖壘球場(社會、公教組)

機關組：11隊取6名

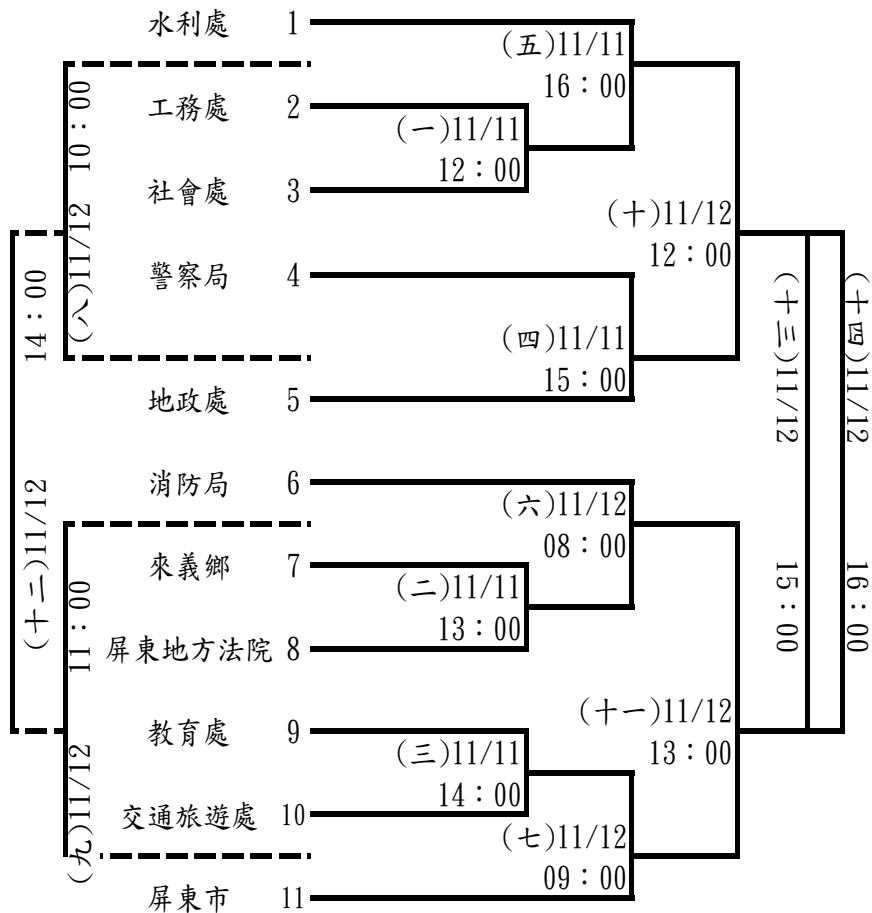

教師組：3隊取1名

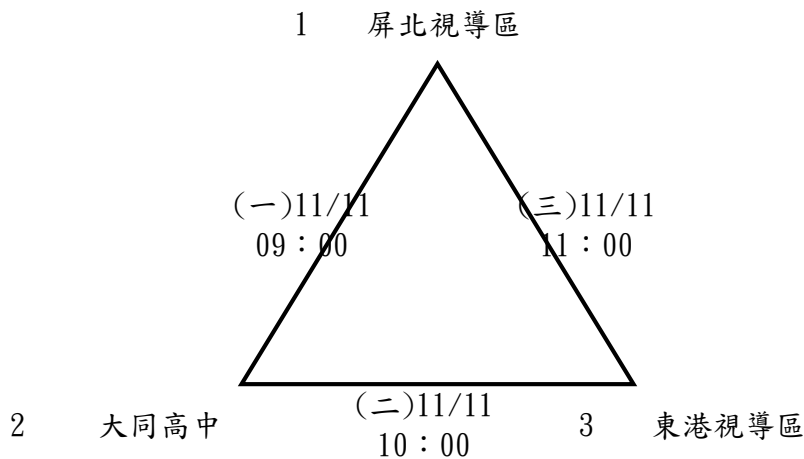

社男組：11隊取6名

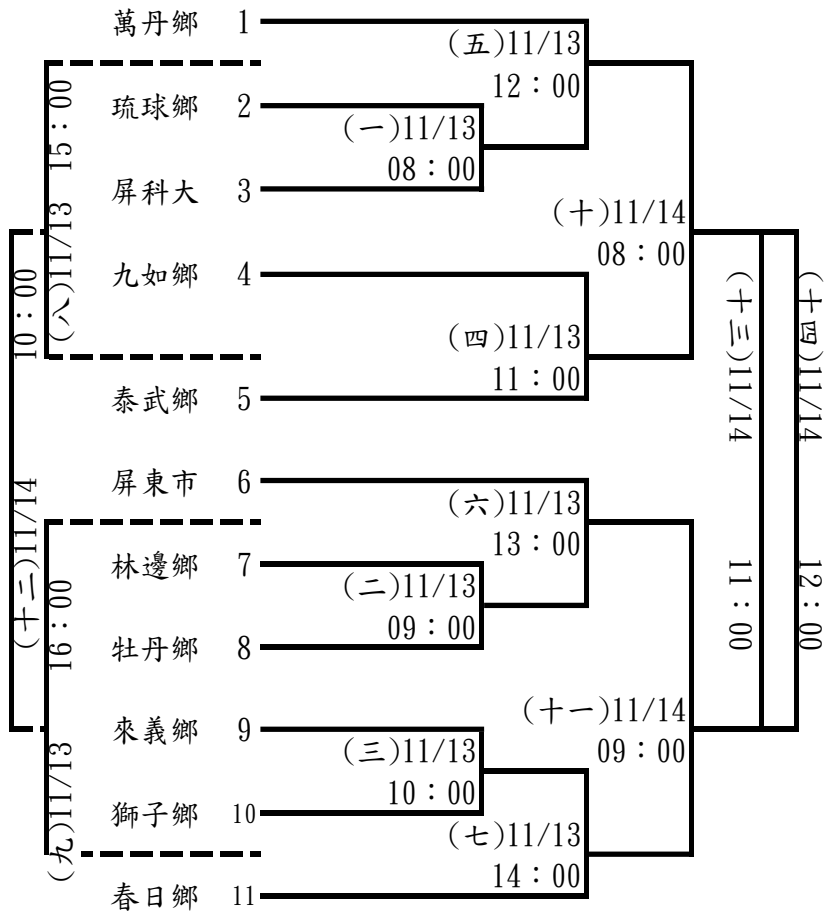

110年屏東縣運暨公教聯合運動會桌球隊職員名單

一、社男

1、三地門鄉

領隊:謝榮祥 教練:陳明光 管理:林義勇

謝榮祥 陳佳佑 遊啟輝 巴士明 溫振庸 李慶男 拓巴斯. 陳再興 陳思源
達那比瑪

2、內埔鄉

領隊:鍾世寶 教練:賴清霖

林廣文 張文宏 涂文星 邱俊梁 張景焜 黃永尚 張文彬 林鑫賢 廖豐秋
黃智維

3、竹田鄉

領隊:林志明 教練:陳吉田

曾德勝 曾文岳 葉家澄 陳隆長 陳振凱 李岳勳 李炘恩 賴永財 陳建成
連富吉

4、牡丹鄉

領隊:李德福 教練:莊鵬輝 管理:蔡志明

陳賢雄 華恒雄 江俊雄 鄧俊臣 余進祥 張明輝 郭志成 林國志

5、車城鄉

領隊:王俊賢 教練:董倫賢

陳柏煌 汪品翰 董秩紋 宋皇凱 黃文進 陳玉山 黃子鑫 董堉勝 董欣晟
尤宏文

6、長治鄉

領隊:林盛良 教練:郭宗南

薛阿平 翁順章 馮耀德 鍾易展 梁道仁 羅福星 邱啟鴻 羅佑丞 黃御恩
邱秀全

7、恆春鎮

教練:尤愷隆 管理:張家戊

尤建順 張家戊 蔡維城 史義祥 李振文 魏敏誠 郭力璋 盧冠丞 尤愷隆
尤雋硯

8、春日鄉

領隊:柯自強 教練:蔡英勇 管理:連貴雅

柯政平 古天津 伍恩賜 張正福 江文義 柯學嘉 邱慶恩 邱誠恩

9、泰武鄉

領隊:邱登星 管理:邱幸美

朱邑晉 楊智偉 朱彥明 周廷寬 莊德才 張煌昇 曾進仁 劉國華

10、琉球鄉

領隊:許朝憲 教練:陳忠敬
林榮家 蔡世弘 許飛銘 許沛宇 許錦樹 許憲同 洪志明 陳俊杰 李滿堂
陳雋正

11、獅子鄉

領隊:周英傑 教練:高吉正 管理:李彬珍
朱彥政 高吉正 黃明山 卓浩平 卓浩銘 李仁男 楊光輝 朱清平 徐倩雄
羅欽楓

12、麟洛鄉

領隊:傅龍明 教練:高舉連 管理:曾清朝
曹晃安 陳日賢 戴松飛 徐金榮 徐于鑫 宋明誠 王祥宇 鍾兆軒 陳又維

13、屏科大

領隊:戴昌賢 教練:李齡櫻, 楊嘉恩
陳義憲 盧得悅 李永捷 黃威傑 何佳鴻 陳泓佑 莊勝雲 韓昀宏 蔡淳佑
張嘉晉

二、社女

1、屏東市

領隊:解東屏 教練:黃金好
黃金好 陳賢惠 陳維欣 黃羽彤 黃韞纈 張芮嘉 李淑貞 張淑玲 賴瓊淑

2、車城鄉

領隊:王博智 教練:謝紋欣
王珞萍 曾靖雅 陳姿玢 潘玉霞 李湘晴 徐敬雅 翁羽萱 黃儀 吳芸樂
楊真臻

3、長治鄉

領隊:邱品程 教練:郭宗南
黃莉麗 莊貴香 許育甄 陳賢娣 黃維琪 羅梅英

4、春日鄉

領隊:柯自強 教練:蔡英勇 管理:連貴雅
李小花 古嫵琳 呂芷禕 陳玉婷 宋麗瑾 楊郁慧 郭玉貝

5、琉球鄉

領隊:王怜雅 教練:黃怡婷
陳瑞香 陳涵璇 陳滋滢 李佳瑜 鍾昀恩 鍾昀庭 林雅嫻 黃燕君 蔡欣蓉
洪昀岫

6、麟洛鄉

教練:陳永成
張錦治 林芳英 謝雪梅 宋冠萱 黃音 蘇慎

7、屏科大

領隊:戴昌賢 教練:李齡櫻,楊嘉恩
吳旻瑩 林姿吟 林憶芳 張喬玲 呂宛樺 陳育珮 李文璇 吳雅靜 李芷迎
張芯瑜

三、高男

1、國立屏中

領隊:陳國祥 教練:李致乘
嚴律全 黃冠勳 饒旻恩 方浚碩 王彥淳 謝譯賢 賴紹 方晨瑀 劉承翰
王晨安

2、屏榮高中

領隊:徐福祥 教練:曹晃安 管理:劉惠茹
陳沛穎 謝承燁 蕭峻威 葉立廉 張祐誠 黃柏堉 陳昱揚 邱壬振

四、高女

1、國立屏女

領隊:楊榮豐 教練:陳文正
王雅筠 許翊釵 曾子菡 郭人維 洪瑋汝 林佳璇

五、國男

1、明正國中

教練:沈玉娟 管理:鍾冠玉
林子睿 黃泓展 李安睿 李宗穎 李安展 季柏均 溫廷宥 謝宇

2、中正國中

領隊:劉瑞富 教練:邱倉玄,陳又維
葉禾謙 邱定承 林宗科 方郁驊 盛俊騰 劉彥宏 汪彥丞 陳少齊 邱紹恩
邱甫承

3、至正國中

領隊:劉文宗 教練:張東翔,陳振凱
孔親立 郭宥澤 陳彥程 吳定安 劉宜旻 許庭睿 廖泓捷 黃楚勳 許譽薺
呂亮緯

4、里港國中

領隊:黃賢德 教練:丁素雯,鄭宇淞
簡宏宇 蔡博丞 林祈帆 鄭凱源 楊祥佑 黃品佑

5、車城國中

領隊:楊政家 教練:黃國揚 管理:陳福春
王宇祥 張正輝 傅少謙 李茗寬 王宥鈞 王昊軍 林冠宥 常秉源 王天友

六、國女

1、東港高中

領隊:林榮洲 教練:陳永泰
林宜蓁 黃鈞云 林荷靜 洪以庭 葉又瑄 李佩儀

2、明正國中

教練:沈玉娟 管理:鍾冠玉
鍾忻妤 張可霓 陳姿妤 劉礎寧 包鑫 陳品璇 石佳平 馬翊榕

3、中正國中

領隊:劉瑞富 教練:邱倉玄, 陳又維
張嘉真 陳郁安 陳苡軒 黃于健 范孜齊 沈孟潔 林靜誼

4、至正國中

領隊:劉文宗 教練:張東翔, 陳振凱
莊淇 吳沛耘 羅苡僑 朱冠諤 王睿祺 吳沛寰 李孟臻 黃安潔 陳芷妤
趙庭萱

5、里港國中

領隊:黃賢德 教練:丁素雯, 鄭宇淞
陳瑋璿 陳靖淳 陳竹茵 陳穎臻 王彩懿 鄒蕎伊 楊晴茜

6、琉球國中

領隊:蘇傳桔 教練:許飛銘 管理:黃華愷
許詠筑 曾婉慈 林沛渥 洪辰諭 陳靚橙 李美鳳 陳鈺雯 許宜湘 壽曼喬
陳紫芹

7、車城國中

領隊:楊政家 教練:黃國揚 管理:周秀樺
林恩葶 張意伶 楊韻鈴 白理足 汪家君 許師郁 陳幼婷 薛芷安 鍾雨捷
潘睿蓁

七、小男 A

1、屏東市

領隊:吳子宏 教練:呂國榮 管理:林明憲
嚴泗荃 謝承諭 李典恒 李聿元 劉峴佑 黃硯勳 黃裕勝 林太琦 顏琮祐
林鼎為

2、內埔鄉

領隊:邱照麟 教練:曾智盟 管理:蔡明璇
陳恕 邱栢成 龔靖 黃奕瀚 蔡唯呈 江東道 陳硯楷 林科澄 陳睿浩
林嘉宸

3、竹田鄉

領隊:林秀玲 教練:陳民貴,陳隆長
張惟森 李詠掄 吳唯丞 吳昕翊 邱俊瑋 吳定一 林瑋宸 吳昕勇

4、車城鄉

領隊:王怡萱 教練:謝逸,黃國揚
簡宏濤 柯宥巖 王佑恩 陳明 傅聖傑 柯唯呈 鍾勝傑 李諺寧 王柏謙
張棋翔

5、里港鄉

領隊:王照仁 教練:李文欽,王順正
藍翊展 詹博丞 蔡祐軒 王彥博 吳泓億 簡宏諺 林裕翔 鄭承佑 楊凡毅

6、恆春鎮

領隊:鄭鴻博 教練:李健敏 管理:陳堅銘
陳柏誠 邵靖原 宋品翰 吳自遠 潘宏俊 張志宇 陳靖祥 詹智佑 詹承峰

7、琉球鄉

領隊:黃建榮 教練:蔡柏緯,許飛銘
田庄仁 洪陳靖 謝東廷 林子淵 李廣祐 陳泉鈞

8、新園鄉

領隊:林欣樺 教練:饒紋慈 管理:許恒彰
蔡泐叡 林祐詳 黃允澤 李祁寧 林伯諺 劉彥均 林智昇 簡延憬 許日耀

八、小女 A

1、屏東市

領隊:陳秋忍 教練:吳一德,陳義憲
王芝悠 徐蘇芸 賴姿妤 夏儀婷 商芋瑄 鄭邑瑄 林亞南 商芮綺 劉浩妤
林芊妤

2、內埔鄉

領隊:邱照麟 教練:許志明 管理:林曉君
戴予 戴妍 李宥頤 吳燕蘭 曾家綾 鍾曦瑩 李意涵 利雨祐 賴素之
舒凡恩

3、車城鄉

領隊:王怡萱 教練:柯秀靖 管理:龔玉嵐
柯依晴 尤宥婷 李沁恩 張瑋庭 柯郁恩 周雨嫻 簡琦珈 黃佩琦 廖靜琳
鍾巧芸

4、里港鄉

領隊:王照仁 教練:李文欽,王順正
陳佳筠 許婷宜 吳亞恩 盧怡甯 許芯瑜 王郁琦 耿筠善

5、恆春鎮

領隊:黃順利 教練:陳思穎 管理:蘇漢堃
黃喬湑 王恩慧 張雙詒 張愷筠 林羿璇 郭玫慶 陳雨婕 郭守恬 巫紅好
巫妍鈺

九、小男 B

1、屏東市

領隊:林春如 教練:劉冠吾 管理:郭智軒
曹展碩 溫廷佐 邱元甫 鍾佳豪 藺泓銘 朱芄毅 盛瑾騰 葉碩恩 林彧守
陳又安

2、車城鄉

領隊:王怡萱 教練:柯勇吉
林宏晉 龔嘉宇 陳品諺 張譽耀 王忠俊 李勒樂 呂政邑 周峻揚 龔迎齊
曹少虎

十、小女 B

1、屏東市

領隊:林春如 教練:林思賢 管理:郭智軒
葉羽洛 林欣臻 曹洛菡 李佳樺 林子甯 游鈞璇 溫茲涵 楊佳瑩 陳可芯
吳安澤

十一、機關組

1、屏東市

領隊:陳明昌 教練:韓勝彬 管理:汪德祥
蕭正泰 陳嘉慶 韓勝彬 黃泰安 溫慧君 陳炳臣 陳室源 蘇倍聰 李金玲
陳建逸

2、三地門鄉

領隊:王約翰 管理:蘇秋鳳
車牧勒薩
華秀琴 陳美玲 李新光 以.拉勒 賴志宏 江金妹 包智緯 林宇白 楊金郁
格安

3、牡丹鄉

領隊:潘壯志 教練:邵文賢 管理:蔡志明
蔡重仁 邵文賢 楊健平 郭永豐 蔡志明 華冠宇 孫麗美 鄭美櫻 阮國孝

4、來義鄉

領隊:莊景星 教練:方亮棠 管理:葉志豪
羅名宏 方亮棠 武英俊 高來成 張永義 曾孝發 葉明雄 高秀玲 高錢妹
陳佩玲

5、春日鄉

領隊:柯自強 教練:蔡英勇 管理:連貴雅
李志華 林文生 高偉 賴正雄 王鵬輝 李金山 宋金鳳 陳桂櫻 石雪幸
林依雯

6、獅子鄉

領隊:周英傑 管理:余金珍
李志杰 朱元龍 張美珍 朱宏恩 曹志宏 周凡宜 余金珍 朱彥政

7、地政處

教練:林朝賜 管理:張淑娟
鍾國樑 方建勝 張光偉 張光誠 李龍木 郭建志 林子傑 連文躍 陳登豐

8、社會處

蘇冠育

9、水利處

領隊:江國豐 教練:許良禎 管理:徐淑娥
張嘉宏 張瑞富 林忠彥 盧文彥 林宜菁 葉郁文 黃有成 林呈俊

10、環境保護局

領隊:余東壁 教練:鄧茂郎 管理:林美蓉
黃世平 鄧仁和 謝奇修 鍾和明 王奕軒 蕭智元 朱博文

11、財稅局

領隊:程俊 管理:張益閔
曾正塘 陳鳳昌 張福榮 伊聰明 李和昌 廖麗秋 陳秋蓉 劉淑娟 陳寶珠

12、衛生局

領隊:葉昱呈 教練:陳柏含 管理:阮玉燕
蕭惠芳 陳瓊芬 施泰銓 許玉芬 康啟杰 蔡木財 李文化 伍茂祥 黃建輝
楊鎰誠

13、消防局

領隊:許朝陽
許朝陽 陳志明 蔡欣竝 鄧嘉偉 李焜誠 張耀明 張煌昇 陳源生

14、警察局

領隊:劉印宮
龔明昌 阮志強 吳怡賢 陳永成 林栢序 蔡仲威 賴俊宇 孔立偉 林春輝
胡唯晟

15、屏東地檢署

領隊:劉俊儀
劉俊儀 田相慶軍 李伯宏 王光傑 王坤煌 羅隆仁 張宏瑞 鍾尚義

16、屏東地方法院

領隊:吳進寶 管理:溫顯仁

涂春生 王致傑 邱富銓 溫顯仁 林富真 洪明和 宋冠萱 陳勝宗

十二、中上學校組

1、屏科大

領隊:戴昌賢 教練:楊嘉恩 管理:王耀男

林芳銘 賴鳳儀 羅憲哲 林國章 楊嘉恩 張玉琳 王彰人 邱力文 李齡櫻
陳寧山

110年屏東縣運暨公教聯合運動會桌球比賽名單

一、社男組

1、團體賽

三地門鄉：謝榮祥 陳佳佑 遊啟輝 巴士明 溫振庸 李慶男 拓巴斯.達那比瑪 陳再興
陳思源

內埔鄉：林廣文 張文宏 涂文星 邱俊梁 張景焜 黃永尚 張文彬 林鑫賢 廖豐秋 黃智維
竹田鄉：曾德勝 曾文岳 葉家澄 陳隆長 陳振凱 李岳勳 李炘恩 賴永財 陳建成 連富吉
牡丹鄉：陳賢雄 華恒雄 江俊雄 鄧俊臣 余進祥 張明輝 郭志成 林國志
車城鄉：陳柏煌 汪品翰 董秩紋 宋皇凱 黃文進 陳玉山 黃子鑫 董瑋勝 董欣晟 尤宏文
長治鄉：薛阿平 翁順章 馮耀德 鍾易展 梁道仁 羅福星 邱啟鴻 羅佑丞 黃御恩 邱秀全
恆春鎮：尤建順 張家戊 蔡維城 史義祥 李振文 魏敏誠 郭力瑋 盧冠丞 尤愷隆 尤雋硯
春日鄉：柯政平 古天津 伍恩賜 張正福 江文義 柯學嘉 邱慶恩 邱誠恩
泰武鄉：朱邑晉 楊智偉 朱彥明 周廷寬 莊德才 張煌昇 曾進仁 劉國華
琉球鄉：林榮家 蔡世弘 許飛銘 許沛宇 許錦樹 許憲同 洪志明 陳俊杰 李滿堂 陳雋正
獅子鄉：朱彥政 高吉正 黃明山 卓浩平 卓浩銘 李仁男 楊光輝 朱清平 徐倩雄 羅欽楓
麟洛鄉：宋明誠 王祥宇 鍾兆軒 陳又維 曹晃安 陳日賢 戴松飛 徐金榮 徐于鑫
屏科大：陳義憲 盧得悅 李永捷 黃威傑 何佳鴻 陳泓佑 莊勝雲 韓昀宏 蔡淳佑 張嘉晉

二、社女組

1、團體賽

屏東市：黃金好 陳賢惠 陳維欣 黃羽彤 黃韞纈 張芮嘉 李淑貞 張淑玲 賴瓊淑
車城鄉：王珞萍 曾靖雅 陳姿矜 潘玉霞 李湘晴 徐敬雅 翁羽萱 黃儀 吳芸樂 楊真臻
長治鄉：黃莉麗 莊貴香 許育甄 陳賢娣 黃維琪 羅梅英
春日鄉：李小花 古熾琳 呂芷律 陳玉婷 宋麗瑾 楊郁慧 郭玉貝
琉球鄉：陳瑞香 陳涵璇 陳滋滢 李佳瑜 鍾昀恩 鍾昀庭 林雅嫻 黃燕君 蔡欣蓉 洪昀岫
麟洛鄉：張錦治 林芳英 謝雪梅 宋冠萱 黃音 蘇慎
屏科大：吳旻瑩 林姿吟 林憶芳 張喬玲 呂宛樺 陳育珮 李文璇 吳雅靜 李芷迎 張芯瑜

三、高男組

1、團體賽

國立屏中：嚴律全 黃冠勛 饒旻恩 方浚碩 王彥淳 謝譯賢 賴紹 方晨瑀 劉承翰 王晨安
屏榮高中：陳沛穎 謝承燁 蕭峻威 葉立廉 張祐誠 黃柏瑋 陳昱揚 邱壬振

四、高女組

1、團體賽

國立屏女：王雅筠 許翊鈺 曾子菡 郭人維 洪瑋汝 林佳璇

五、國男組

1、團體賽

明正國中：林子睿 黃泓展 李安睿 李宗穎 李安展 季柏均 溫廷宥 謝宇
中正國中：葉禾謙 邱定承 林宗科 方郁驊 盛俊騰 劉彥宏 汪彥丞 陳少齊 邱紹恩 邱甫承
至正國中：孔親立 郭宥澤 陳彥程 吳定安 劉宜旻 許庭睿 廖泓捷 黃楚勛 許譽薺 呂亮緯
里港國中：簡宏宇 蔡博丞 林祈帆 鄭凱源 楊祥佑 黃品佑
車城國中：王宇祥 張正輝 傅少謙 李茗寬 王宥鈞 王昊軍 林冠宥 常秉楨 王天友

六、國女組

1、團體賽

東港高中：林宜蓁 黃鈞云 林荷靜 洪以庭 葉又瑄 李佩儀
明正國中：鍾忻妤 張可霓 陳姿妤 劉礎寧 包鑫 陳品璇 石佳平 馬翊榕
中正國中：張嘉真 陳郁安 陳苡軒 黃于捷 范孜齊 沈孟潔 林靜誼
至正國中：莊淇 吳沛耘 羅苡僑 朱冠諼 王睿祺 吳沛寰 李孟臻 黃安潔 陳芷妤 趙庭萱
里港國中：陳瑋璿 陳靖淳 陳竹茵 陳穎臻 王彩懿 鄒蕎伊 楊晴茜
琉球國中：許詠筑 曾婉慈 林沛渥 洪辰諭 陳靚橙 李美鳳 陳鈺雯 許宜湘 壽曼喬 陳紫芹
車城國中：林恩葶 張意伶 楊韻鈴 白理足 汪家君 許師郁 陳幼婷 薛芷安 鍾雨捷 潘睿蓁

七、小男組

1、團體賽

屏東市A：嚴泗荃 謝承諭 李典恒 李聿元 劉岷佑 黃硯勳 黃裕勝 林太琦 顏琮祐 林鼎為
屏東市B：曹展碩 溫廷佐 邱元甫 鍾佳豪 蘭泓銘 朱芫毅 盛瑾騰 葉碩恩 林或守 陳又安
內埔鄉A：陳恕 邱栢成 龔靖 黃奕瀚 蔡唯呈 江東道 陳硯楷 林科澄 陳睿浩 林嘉宸
竹田鄉A：張惟森 李詠掄 吳唯丞 吳昕翊 邱俊瑋 吳定一 林瑋宸 吳昕勇
車城鄉A：柯唯呈 鍾勝傑 李諺寧 王柏謙 張棋翔 簡宏濤 柯宥歲 王佑恩 陳明 傅聖傑
車城鄉B：林宏晉 龔嘉宇 陳品諺 張譽耀 王忠俊 李勒樂 呂政邑 周峻揚 龔迎齊 曹少虎
里港鄉A：藍翊展 詹博丞 蔡祐軒 王彥博 吳泓億 簡宏諺 林裕翔 鄭承侑 楊凡毅
恆春鎮A：陳柏誠 邵靖原 宋品翰 吳自遠 潘宏俊 張志宇 陳靖祥 詹智佑 詹承峰
琉球鄉A：陳泉鈞 田庄仁 洪陳靖 謝東廷 林子淵 李廣祐
新園鄉A：蔡泱叡 林祐詳 黃允澤 李祁寧 林伯諺 劉彥均 林智昇 簡延憬 許日耀

八、小女組

1、團體賽

屏東市A：王芝悠 徐蘇芸蓁 賴姿妤 夏儀婷 商芋瑄 鄭邑瑄 林亞南 商芮綺 劉浩妤
林芊妤
屏東市B：葉羽洛 林欣臻 曹洛函 李佳樺 林子甯 游鈞璇 溫茲涵 楊佳瑩 陳可芯 吳安澤
內埔鄉A：戴予 戴妍 李宥頤 吳燕蘭 曾家綾 鍾曦瑩 李意涵 利雨祐 賴素之 舒凡恩
車城鄉A：柯依晴 尤宥婷 李沁恩 張瑋庭 柯郁恩 周雨嫻 簡琦珈 黃佩琦 廖靜琳 鍾巧芸
里港鄉A：陳佳筠 許婷宜 吳亞恩 盧怡甯 許芯瑜 王郁琦 耿筠善
恆春鎮A：黃喬湏 王恩慧 張雙詒 張愷筠 林羿璇 郭政慶 陳雨婕 郭守恬 巫紅妤 巫妍鈺

九、機關組

屏東市：蕭正泰 陳嘉慶 韓勝彬 黃泰安 溫慧君 陳炳臣 陳室源 蘇倍聰 李金玲 陳建逸
三地門鄉：華秀琴 陳美玲 李新光 車牧勒薩以.拉勒格安 賴志宏 江金妹 包智緯 林宇白
楊金郁
牡丹鄉：蔡重仁 邵文賢 楊健平 郭永豐 蔡志明 華冠宇 孫麗美 鄭美櫻 阮國孝
來義鄉：羅名宏 方亮棠 武英俊 高來成 張永義 曾孝發 葉明雄 高秀玲 高錢妹 陳佩玲
春日鄉：李志華 林文生 高偉 賴正雄 王鵬輝 李金山 宋金鳳 陳桂櫻 石雪幸 林依雯
獅子鄉：李志杰 朱元龍 張美珍 朱宏恩 曹志宏 周凡宜 余金珍 朱彥政
地政處：鍾國樑 方建勝 張光偉 張光誠 李龍木 郭建志 林子傑 連文躍 陳蒼豐
社會處：蘇冠育
水利處：張嘉宏 張瑞富 林忠彥 盧文彥 林宜菁 葉郁文 黃有成 林呈俊
環境保護局：鍾和明 王奕軒 蕭智元 朱博文 黃世平 鄧仁和 謝奇修
財稅局：曾正塘 陳鳳昌 張福榮 伊聰明 李和昌 廖麗秋 陳秋蓉 劉淑娟 陳寶珠
衛生局：蕭惠芳 陳瓊芬 施泰銓 許玉芬 康啟杰 蔡木財 李文化 伍茂祥 黃建輝 楊鎰誠
消防局：許朝陽 陳志明 蔡欣竝 鄧嘉偉 李焜誠 張耀明 張煌昇 陳源生
警察局：龔明昌 阮志強 吳怡賢 陳永成 林栢序 蔡仲威 賴俊宇 孔立偉 林春輝 胡唯晟
屏東地檢署：劉俊儀 田相慶軍 李伯宏 王光傑 王坤煌 羅隆仁 張宏瑞 鍾尚義
屏東地方法院：涂春生 王致傑 邱富銓 溫顯仁 林富真 洪明和 宋冠萱 陳勝宗

十、中上學校組

屏科大：林芳銘 賴鳳儀 羅憲哲 林國章 楊嘉恩 張玉琳 王彰人 邱力文 李齡櫻 陳寧山

110年屏東縣運暨公教聯合運動會桌球賽程時間表

日期	組別 時間	男童組	女童組	國男組	國女組	高男組	社男組	社高女組	機關組
110年11月7日	09:00	一~四	一~二		一~三				
	10:00	五~八	三~四	一~二		一			
	11:00	九~十二	五~六		四~六				
	12:30	決賽抽籤							
	13:00	十三~十四	七~八	三~四	七~九				
	14:30	十五~十七	九~十	五~六	十~十一				
	16:00	十八~十九		七	十二				
	17:20								
110年11月13日	09:00						一~五	一~四	
	10:00								一~八
	11:00						六~十	五~八	
	13:00								九~十六
	14:00						十一~十五	九~十二	
	15:30						決賽抽籤	十三	十七~二四
	17:00								決賽抽籤
	17:20								
110年11月14日	09:00						十六~十九	十四	二五~二八
	10:00							十五	
	10:30						二十~二三		二九~三二
	11:00							十六	
	12:30						二四~二六	十七	三三~三五
	14:00								
備註	一、本賽程時間為係預定時間，必要時大會得提前、延後或分桌進行比賽，時間以大會競賽組報告為準。 二、請參賽各隊提前30分鐘到達會場領取出場名單，並於賽前20分鐘提出球員出賽名單，比賽時間仍未出場者即以棄權論。 三、表中一、二、三、四…為賽程表內之比賽場次。								

*本次比賽使用9張球檯

桌球比賽秩序表

比賽時間:110年11月7日

比賽地點:竹田國中

高中男子組：

決賽：2隊取1名

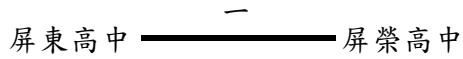

國中男子組：5隊取3名

決賽：採勝敗部淘汰賽, 勝部爭第一名；敗部爭第二、三名

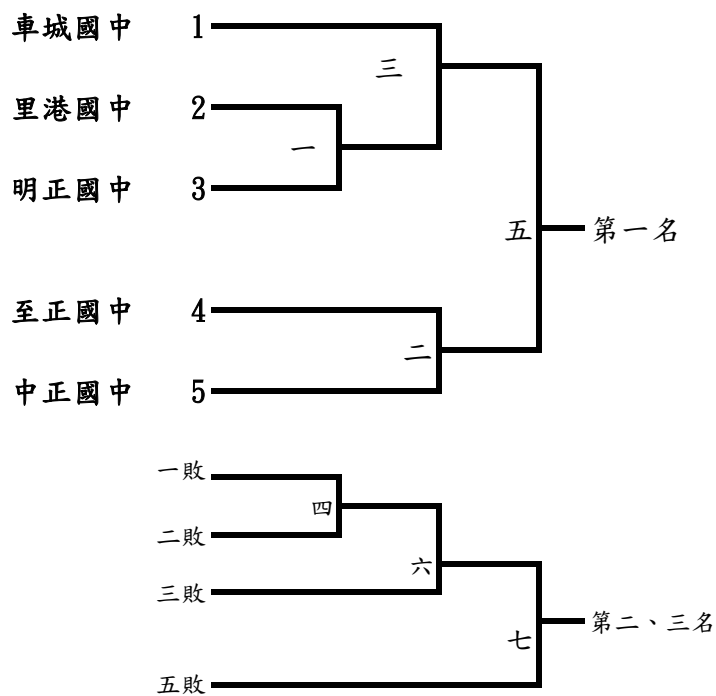

桌球比賽秩序表

比賽時間:110年11月7日

比賽地點:竹田國中

國中女子組：7隊取5名

決賽：採勝敗部淘汰賽, 勝部爭第一名；敗部爭第二、三、四、五名

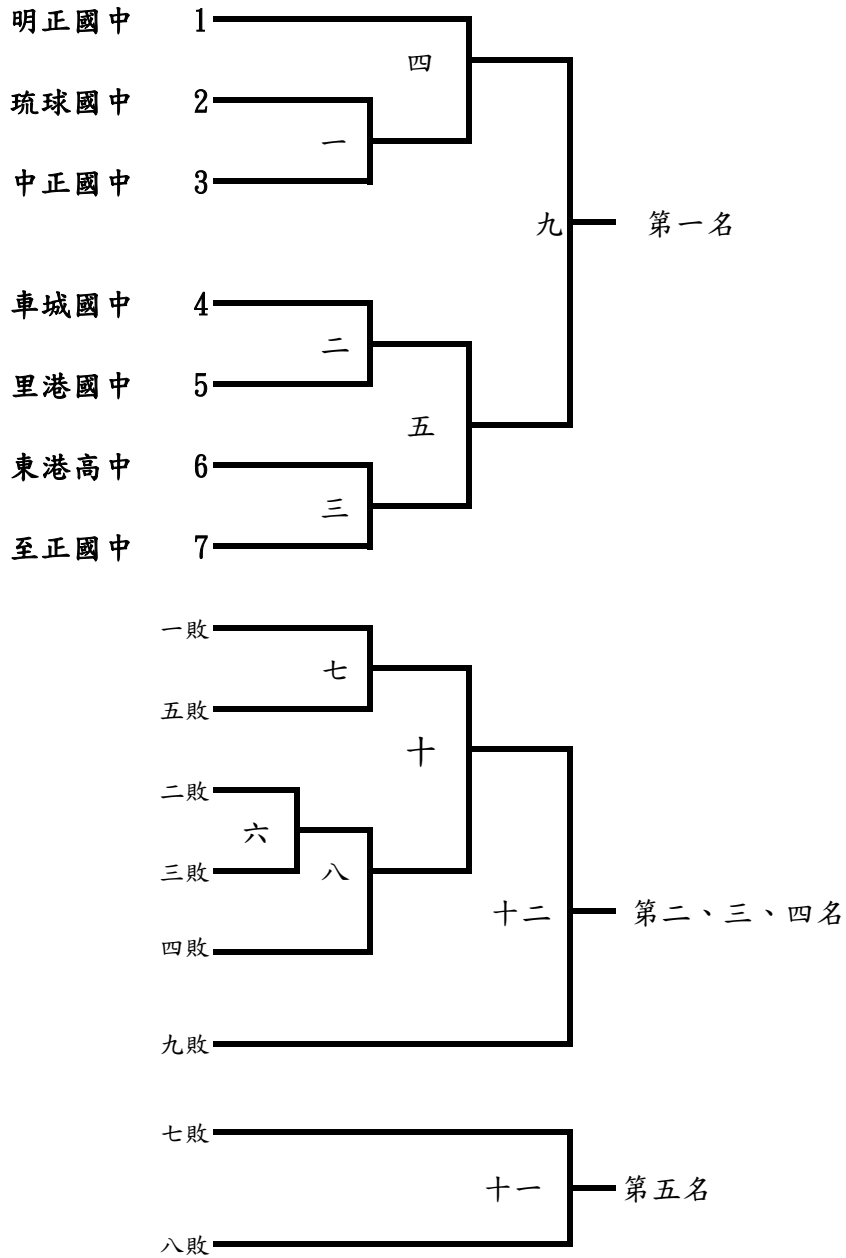

桌球比賽秩序表

比賽時間:110年11月7日

比賽地點:竹田國中

國小男童組：10隊取6名

預賽：採分組循環賽，取各組前2名晉級決賽

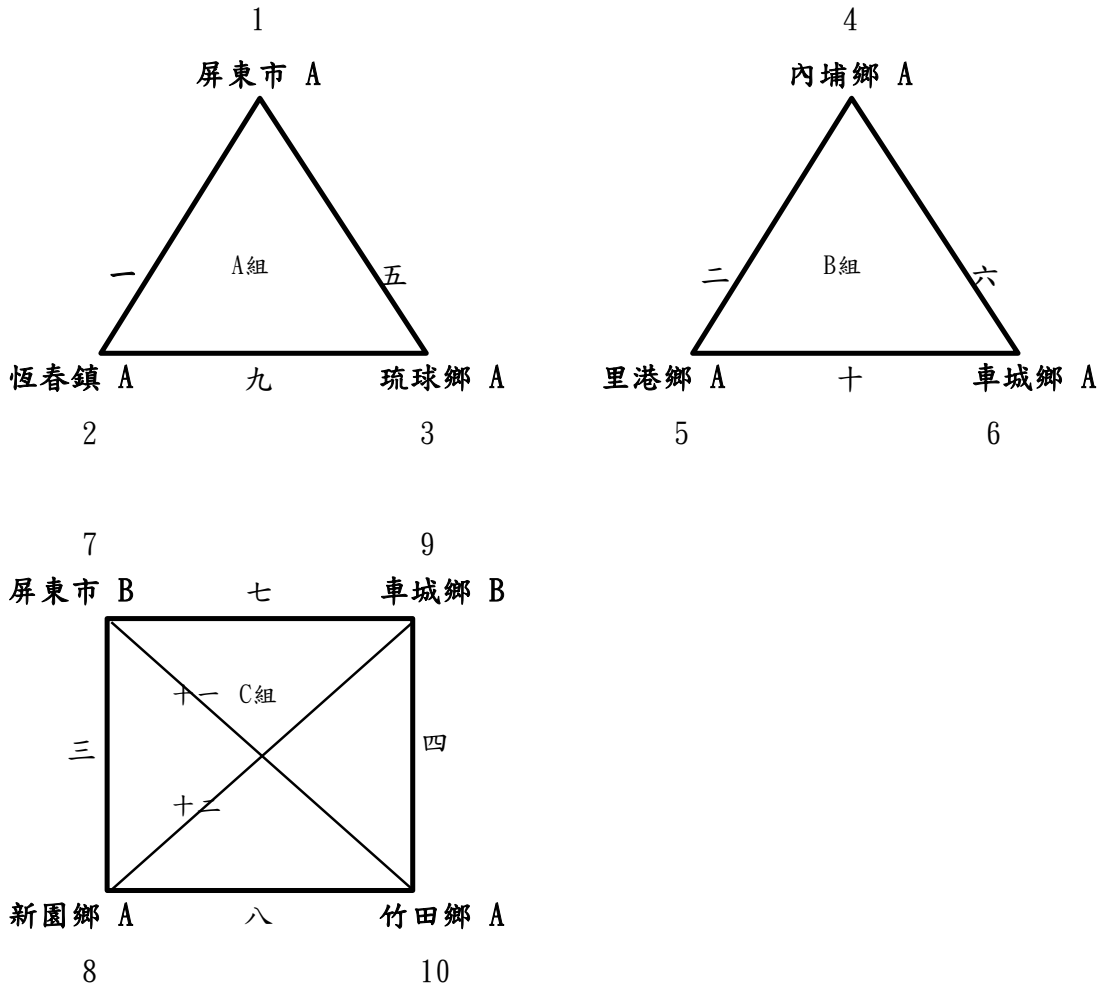

決賽：採單敗淘汰賽取前6名

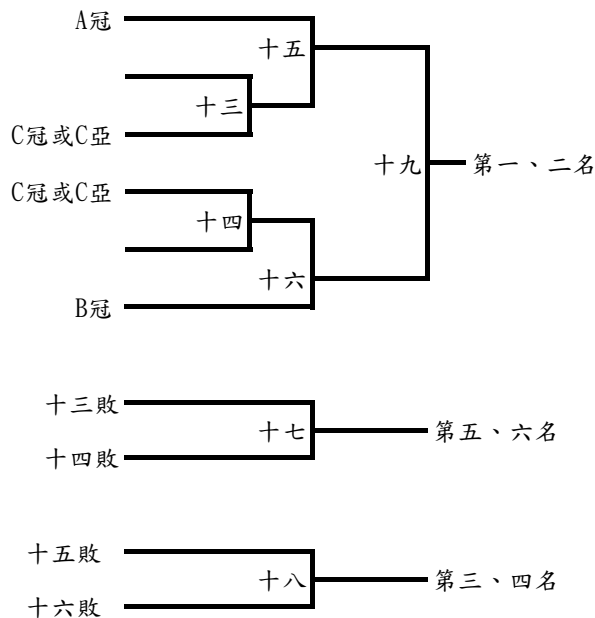

桌球比賽秩序表

比賽時間:110年11月7日

比賽地點:竹田國中

國小女童組：6隊取4名

預賽：採分組循環賽，取各組前2名晉級決賽

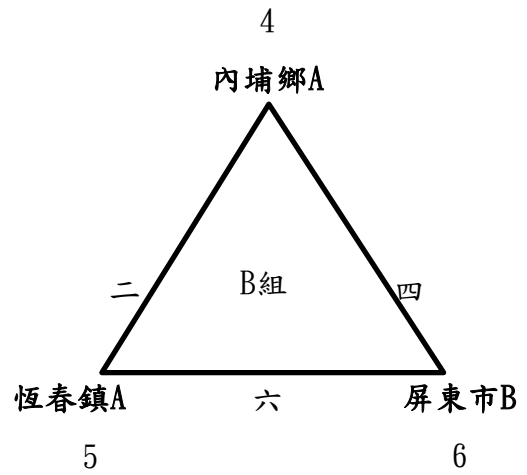
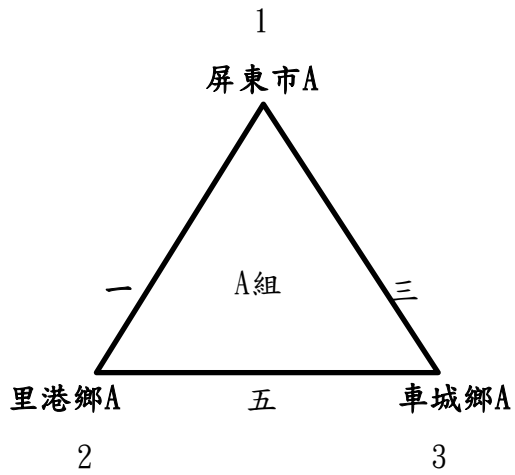

決賽：採單敗部淘汰賽取前4名

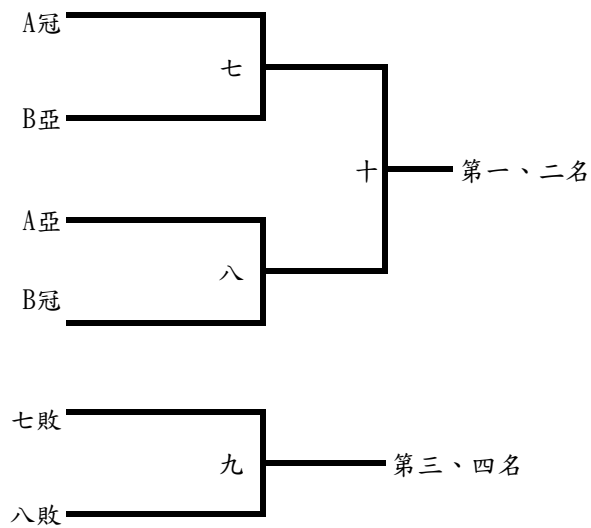

桌球比賽秩序表

比賽時間:110年11月13、14日

比賽地點:竹田國中

社會男子組：13隊取6名

預賽：採分組循環賽，取各組前2名晉級決賽

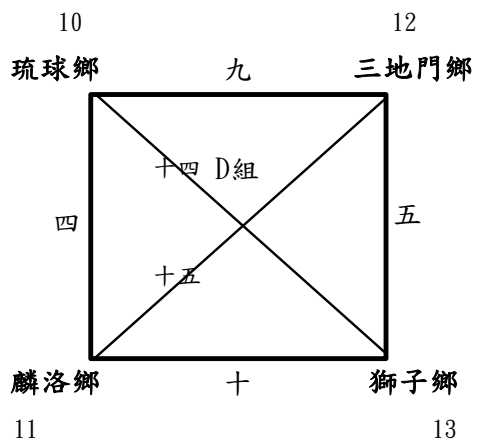
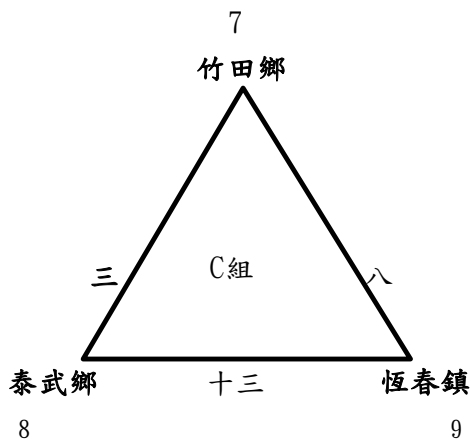
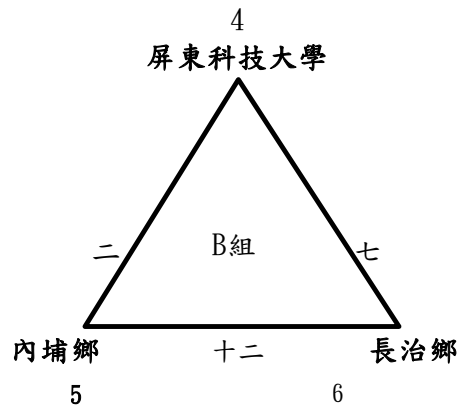
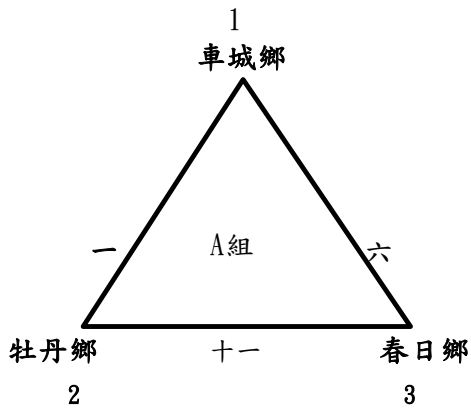

決賽：採單敗淘汰賽取前6名

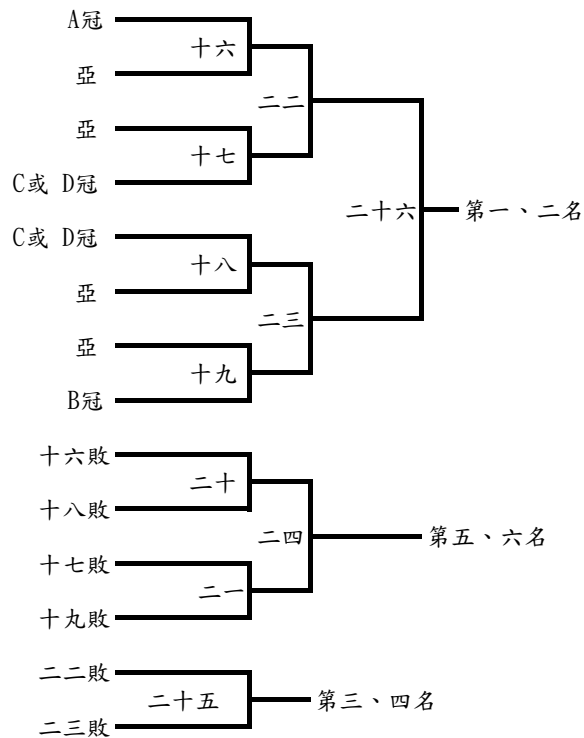

桌球比賽秩序表

比賽時間:110年11月13、14日

比賽地點:竹田國中

社會女子組：8隊取6名

預賽：採分組循環賽，取各組前3名晉級決賽

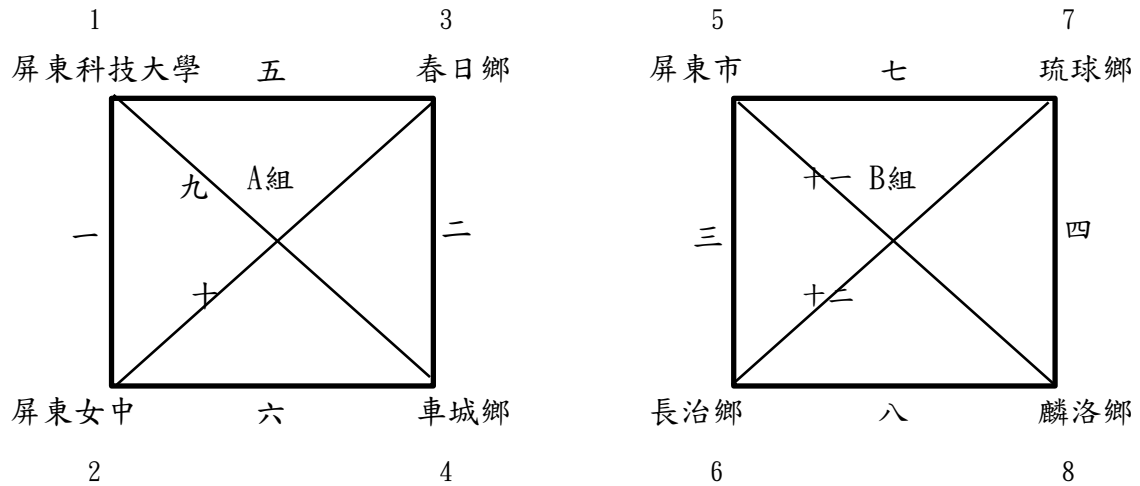

決賽：採單敗淘汰賽,取前6名

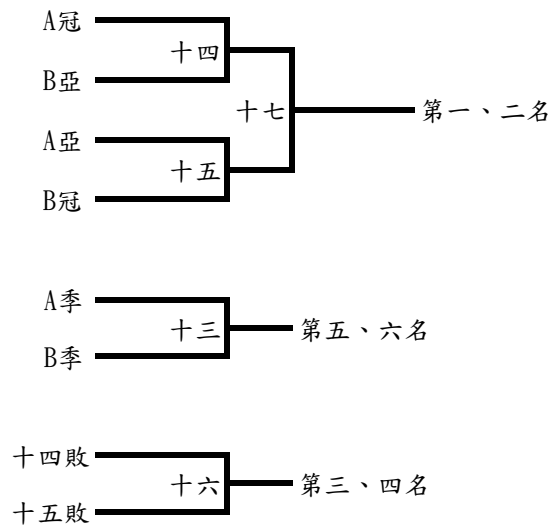

中上學校組:1隊屏東科技大學不比賽

桌球比賽秩序表

比賽時間:110年11月13、14日

比賽地點:竹田國中

機關組：16隊取6名

預賽：採分組循環賽，取各組前2名晉級決賽

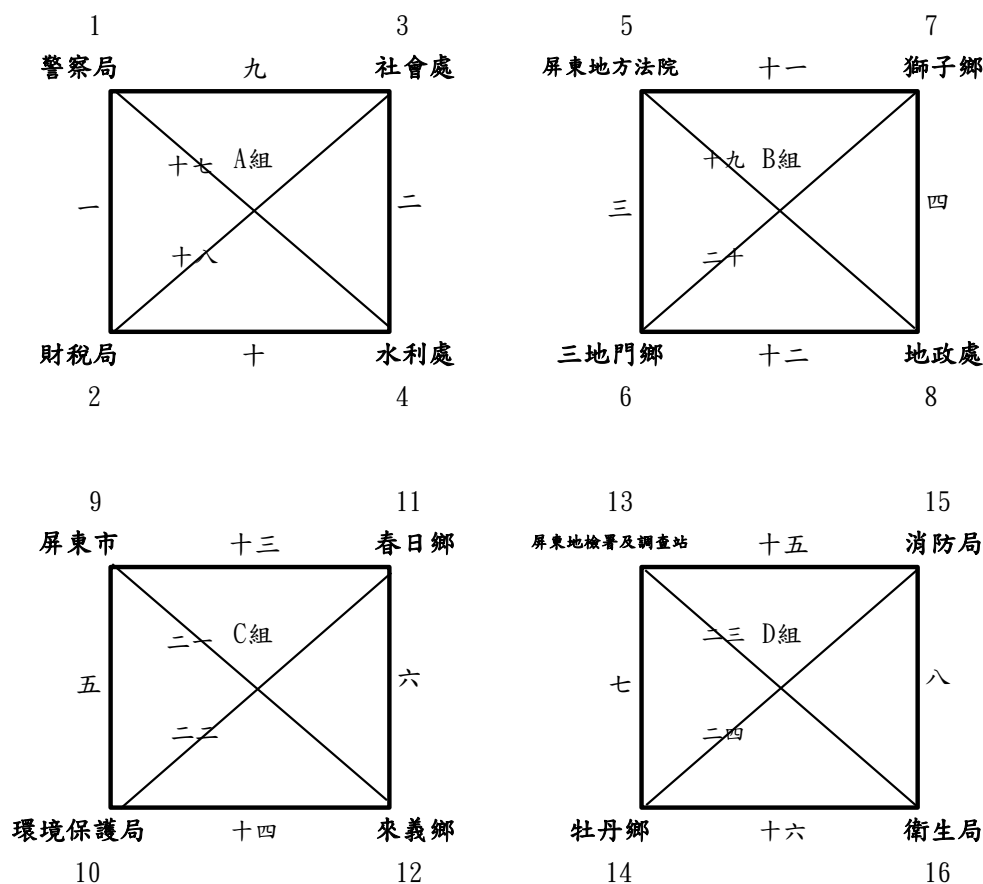

決賽：採單敗淘汰賽，取前6名

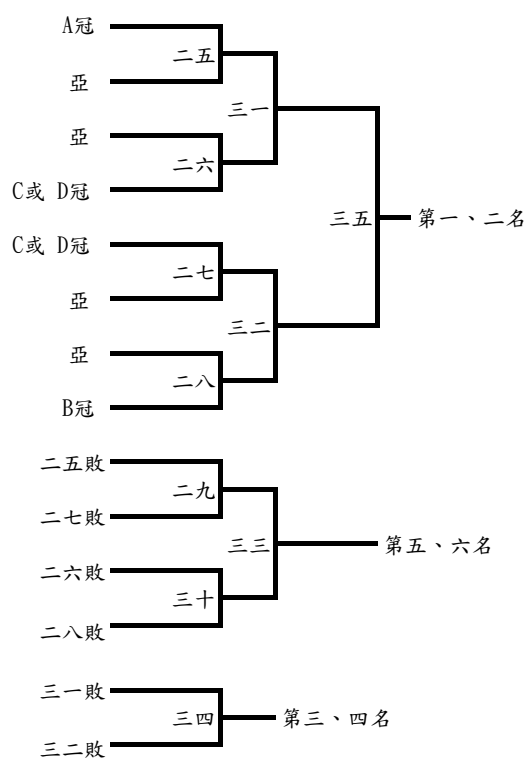

110年屏東縣運暨公教聯合運動會羽球隊職員名單

一、社男

1、屏東市

教練:蔡明信

蔡明信 陳建軒 張祐愷 王瑞坤 孫紹璋 林冠宇 方志瑋 謝和興 劉俊言

2、竹田鄉

領隊:李宗樺 教練:黃本儒 管理:李綺珍

李胤 蘇柏睿 張蔚譯 張柏翔 楊志翔 鍾志朋 張育誠 李忠訓 張益銘

3、潮州鎮

領隊:吳沐輝 教練:林萬宗

陳緯 宋治億 邱宥綦 謝秉峰 王凱隆 陳德庸 陳榮貴 吳忠諺 馬嘉佑

4、麟洛鄉

領隊:劉昭正

宋禮達 徐顯宗 馮文緯 戴信德 馮昱燊 陳彥宇 劉昭正 徐煜鈞

5、屏科大

領隊:戴昌賢 教練:巫昌陽, 蔡侑勳

朱育昇 謝承運 洪彪筌 柯統予 古志江 葉資君 黃科淇 張玉明 謝海喬
蔡培丞

二、高男

1、國立屏中

領隊:陳國祥 教練:謝發明 管理:趙翊弼

陳柏儒 楊育愷 李宸毅 楊冠泓 李立緯 陳家樂 黃彥閔 馬佑綸 邱午勝

2、國立潮中

領隊:林逸文 教練:陳德庸

黃柏琮 陳靖淵 曾柏翰 孔廷丰 蕭韋柏 陳家和 李傑 郭廷宇 劉峻銘
蔣乘遠 周柏昇

3、枋寮高中

領隊:陳志偉 教練:吳忠諺, 蔡育勳

林冠宇 劉宗文 陳嘉信 潘靖健 李元堇 周偉宸 王文毅 吳唯豪 曾聖哲
鄭智文

4、東港高中

領隊:林榮洲 教練:林文榮, 蔡名杰

林彥淇 蔣佳澄 邱永傑 林楷峻 許智維 鄭茲廷 陳東佑 謝孟軒 林祐銘
黃上鳴

三、高女

1、國立屏女

領隊:楊榮豐 教練:徐慶忠
邱名月 蘇佩淇 許惟婷 何霖怡 李榕容 蔡孟璇 黃敏禎 陳語禾

2、國立潮中

教練:林雅馨
陳妍安 柯議雅 陳怡蕪 簡好蓁 黃筠雅 余品萱 陳亮好 張筠巧 郭品萱

3、屏榮高中

領隊:徐福祥 教練:楊燕玉
周佳誼

4、東港高中

領隊:林榮洲 教練:戴敏峯, 林文榮
謝采燁 方琪鈺 宋晨寧 徐櫻宣 柳詠心 吳妙芬 洪緹 王昱涵 陳品潔
李玟穎

四、國男

1、枋寮高中

領隊:陳志偉 教練:吳忠諺, 蔡育勳
洪宗志 王文局 洪浩修 陳柏叡 蔡秉耘 蕭子敬 廖晏鈞 蕭永勛 李鴻稔
洪子鈞

2、美和高中

領隊:王致皓 教練:黃裕昌
連家駿

3、東港高中

領隊:林榮洲 教練:林文榮, 蔡冠聖
黃金 林承鋒 許皓翔 林辰翰 方子宸 鄭閔錯 蔡享諺 洪兢彥 羅品堯
曾長正

4、中正國中

領隊:劉瑞富 教練:孫紹璋, 施言楠
吳承熙 利禹叡 林廷恩 李品毅 陳柏宏 林思宏 陳家鴻 許昱翔 林思浩
陳竑學

5、鶴聲國中

領隊:羅彥文 教練:胡誌仁 管理:戴義泉
楊振筵 任逸訓 廖昱豪 黃僅竣 林柏丞 鄭祐廷 張博皓 陳柏丞 周硯棋
吳宣寯

6、崇文國中

領隊:陳作忠 教練:林源, 林萬宗
陳宥丞 龔彥丞 林吳勝龍 林柏宏 陳彥睿 鄒承軒 黃奕翔 林品睿 江品叡
林圻翹

7、竹田國中

領隊:許金元
黃峻洋 蔡昇剛 劉伯彥 連紹安

8、萬巒國中

領隊:陳朝賢 教練:林品嬋, 陳忠羿
王宗煥 陳俊喆 曾冠倫 湯晨浩 黃丞佑 鄭宇軒 邱鈺堂 涂瑋辰 潘傳熙
吳少謙

9、琉球國中

領隊:蘇傳桔 教練:賴羿漣 管理:陳美珠
王光遠 陳崇昱 洪恩詠 黃煒勝 洪安 黃梓家 李丞恩 陳元甲 蘇星維
鄭紹宏

10、恆春國中

領隊:張鑑堂 教練:林宗慶
林甫浚

五、國女

1、美和高中

教練:曾焜宗
王亭喻

2、東港高中

領隊:林榮洲 教練:林怡芬, 林文榮
陳姝妤 林子薰 林芄溱 吳嘉芝 潘以晨 傅姿瑄 黃純碧 蔣蕎嫻 陳詠晴
林鈺涵

3、中正國中

領隊:劉瑞富 教練:孫紹璋, 施言楠
吳善喬 陳穎萱 陳芄臻 馬綠茵 蔡逸瑩 池昀芯 洪欣怡 陳姿璇 吳善鈞
林淨瑜

4、鶴聲國中

領隊:羅彥文 教練:胡誌仁 管理:戴義泉
徐睿婧 陳婉瑜 邱靖凌 曾玉珊 林照棠 陳相好 黃郁恩 林珈夷

5、崇文國中

領隊:陳作忠 教練:林萬宗
林孟璇 劉怡婷 潘佳惠 黃翊瑄 洪翊晴 胡琳栩 阮宥蓁 許菟沛

6、萬巒國中

領隊:陳朝賢 教練:陳忠羿
陳以庭

7、琉球國中

領隊:蘇傳桔 教練:賴羿漣 管理:陳美珠
蘇涵榛 李庭蕙 張詩穎 范意晴 洪寧 陳姿樺 黎氏玉錦 蔡晨妍
鮮

8、恆春國中

領隊:張鑑堂 教練:張豪巖 管理:洪于涵
吳殷婷 林芸如 林庭瑄 廖羽潔 潘思吟 尤盈于 殷佳儀 宋喬緣 戴怡婷

六、小男 A

1、屏東市

領隊:陳文俊 教練:方志璋, 蔡明信
陳力宏 陳冠儒 陳宇哲 李庭宇 趙永瑞 蔡濟丞

2、枋寮鄉

教練:林耀祥, 蕭任廷
蕭子聲 張競賢 葉梓維 林家峯 陳冠涓 李旭滄

3、東港鎮

領隊:李雅容 教練:林恒斌, 羅健男
楊承峻 謝守承 甘銘諭 阮昱愷 黃思維 黃子維

4、林邊鄉

領隊:郭希得 教練:吳文哲, 施孟男
孫堂鈞 吳紹宇 吳松晏 楊秉右 許永承 賴昊穎

5、恆春鎮

領隊:鄭鴻博 教練:林曉均 管理:徐如君
張鈺龍 陳子羿 林墨客 楊翰顯 周堉玄 邵宥翔

6、琉球鄉

領隊:張簡振豐 教練:洪永恕
林子弘 張簡家恩 曾永杰 陳班夫 洪峻丞

7、新園鄉

領隊:郭明固 教練:林文榮 管理:柯登淵
楊博硯 許詠傑 何佺恩 方孟翔 吳秉濠 吳榮貴

8、潮州鎮

領隊:黃錦雄 教練:鍾智偉 管理:楊乃靜
胡恩峻 蔡煜承 王柏元 洪鵬鈞 莊子毅 許雲清

七、小女 A

1、屏東市

教練:陳榮貴,黃惠瑜
王亮勻 黃湘庭 方品筑 簡妍軒 許昱翎 陳姿仔

2、枋寮鄉

教練:梁娟瑜,郭俊麟
劉安捷 吳炫嬋 陳恩頌 褚佳怡 陳嘉恩 陳孟鈞

3、琉球鄉

領隊:江麗芬 教練:黃憲君
陳卉綺 陳靚萱 陳沂靜 林孟諭 陳昀杉

4、新園鄉

領隊:郭明固 教練:桑全德 管理:柯登淵
李昀蓓 蔡志岑 楊文沁 吳雨彤 許綵軒 蔡宥涵

5、潮州鎮

領隊:黃錦雄 教練:林碧娟 管理:王止專
廖佳宜 賴維萱 潘睿璿 蔡咏彤 林子晴 李宇嫻

八、小男 B

1、屏東市

教練:郭孟儒,陳伯政
陳霆羿 張予齊 簡廷軒 柳宥丞 陳韋綸 高辰璿

2、枋寮鄉

教練:戴文斌,蕭叡文
陳炫聿 張祐榕 蕭洌雲 盧樂丞 蕭子捷 陳敏喆

3、東港鎮

領隊:李雅容 教練:林恒斌,羅健男
劉書豪 阮庠毅 邱喬駢 許坤睿 林楷祐 李晨睿

4、新園鄉

領隊:郭明固 教練:戴敏峯 管理:柯登淵
吳榮億 林敬恩 楊承諺 吳駿龍 黃志緯 張書愷

5、潮州鎮

領隊:黃錦雄 教練:張文翰 管理:陳怡伶
申紘巨 阮唯宸 劉昱僖 吳定哲 李祐旭 黃龍偉

九、小女B

1、屏東市

領隊:陳燕玉 教練:謝佑誠,謝和興
曾筠庭 曾馨好 黃榆容 金彤玲 曾馨妮 施采薰

十、機關組

1、屏東市

領隊:林協松 教練:李玉萍 管理:楊佳龍
葉洺亨 郭家修 林冠廷 陳建逸 楊佳龍 李玉萍 張家綾 洪郁韻 陳揚

2、潮州鎮

領隊:周品全
湯麗華 高瑞坤 林晨暉 謝國棟 黃淑幸 周明酉 黃朝智 柯希真

3、教育處

黃柏翰 郭明松 鄭哲昌 林欣成 吳彥融 蔡尚豐 郭悅翔 王稔鈞 李依鳳
陳喬茵

4、農業處

領隊:陳美智
潘淑慧 侯少媛 潘玉庭 潘奕帆 林育汀 郭志偉 李家樂 杜志強 張育誠

5、地政處

教練:葉俞亨 管理:張淑娟
陳建嘉 鄭乃榮 李鳴 洪圻宏 吳俊翰 周晏男 黃千珊 黃李嘉 蔣展屏
林永鈞

6、社會處

林于琳 黃玉婷 林峻佑 李文心 鄭祥輝 劉蕙雯 鄭啟宏

7、水利處

領隊:江國豐 教練:郭峯志 管理:洪品君
張國輝 楊弘胤 賴美君 謝依庭 劉雨晴 吳怡靜 尋婉瑜 洪士評 姚政松
楊子康

8、環境保護局

領隊:宋增紅 教練:蕭朱琇 管理:呂怡姍
鄭玉鈴 蔡忠翰 許芝敏 洪雅容 黃原泓 曾浚璋 吳昌諭 陳智揚

9、衛生局

領隊:呂孟倫 教練:陳亮妘 管理:洪宗齋
鄭泰春 鄭尉佐 周宗賢 曹惠君 卓瑞瑛 洪士民 李立川 柯惠萍 汪婕妤
楊貴妃

10、消防局

領隊:李彬正
蕭仲偉 邱逸民 黃保崑 鄭維勛 林欣怡 范立武 林美延 周育民 蕭旭宏
譚宇瑄

11、警察局

領隊:劉印宮
吳政杰 陳忠良 王翔正 李鐵 曹忠喜 俞維晉 張榆葳 黃雯琦 吳亭宜
方思涵

12、屏東地檢署

領隊:李有道
王博弘 陳立揚 黃馨怡 李有道 鄭博介 穆正崇 蔡長達

13、屏東地方法院

領隊:吳進寶
張以岳 張文俊 郭慶民 夏建世 邱萬忠 盧建琳 沈淑真 林晏汝 張正強
張瀚元

十一、中上學校組

1、屏科大

領隊:戴昌賢 教練:巫昌陽, 蔡侑勳
林鉉凱 巫昌陽 吳繼澄 吳正文 林盈宏 蔡尚翰 賴顯文 林永順 陳慧萍
陳淑秀

2、佳冬高農

領隊:林鴻源 教練:吳德偉 管理:趙家賢
吳德偉 林信安 林鴻源 吳淑禎 湯巧華 黃志杰 曾卿良 鄭豐勳 鄧竹君

3、屏東高工

領隊:柯朝塗 教練:陳建宏 管理:陳玫秀
蘇明宗 許世明 呂建宏 黃國展 陳祥龍 吳君偉 陳玉展 陳云凡 莊舒喬
陳玫秀

4、高樹國中

宋潔如 盧中原 鄒岳宏 吳宏泉 呂曉如 王瓊怡 劉舒怡

十二、國小學校組

1、屏東視導區

領隊:李岳林

張庭炎 陳文俊 簡呈穎 江毓鈞 蕭鴻銘 蔡孟珍 吳淑蕙 吳家瑋 陳婷婕
蕭智君

2、潮州視導區

領隊:黎毓輝 教練:陳慧真 管理:羅竟倫

陳慧真 蘇品樺 鍾秀如 羅竟倫 許自懋 林福基 吳煜敏 林萬宗 黎毓輝
陳忠羿

110年屏東縣運暨公教聯合運動會羽球比賽名單

一、社男組

1、團體賽

屏東市：蔡明信 陳建軒 張祐愷 王瑞坤 孫紹璋 林冠宇 方志瑋 謝和興 劉俊言
竹田鄉：李胤 蘇柏睿 張蔚譯 張柏翔 楊志翔 鍾志朋 張育誠 李忠訓 張益銘
潮州鎮：陳緯 宋治億 邱宥綦 謝秉峰 王凱隆 陳德庸 陳榮貴 吳忠諺 馬嘉佑
麟洛鄉：宋禮達 徐顯宗 馮文緯 戴信德 馮昱燊 陳彥宇 劉昭正 徐煜鈞
屏科大：朱育昇 謝承運 洪彪筌 柯統予 古志江 葉資君 黃科淇 張玉明 謝海喬
蔡培丞

二、高男組

1、團體賽

國立屏中：陳柏儒 楊育愷 李宸毅 楊冠泓 李立緯 陳家樂 黃彥閔 馬佑綸 邱午勝
國立潮中：黃柏琮 陳靖淵 曾柏翰 孔廷丰 蕭韋柏 陳家和 李傑 郭廷宇 劉峻銘 周柏昇
枋寮高中：林冠宇 劉宗文 陳嘉信 潘靖捷 李元堇 周偉宸 王文毅 吳唯豪 曾聖哲 鄭智文
東港高中：林彥淇 蔣佳澄 邱永傑 林楷峻 許智維 鄭茲廷 陳東佑 謝孟軒 林祐銘 黃上鳴

2、單打賽

李宸毅（國立屏中） 馬佑綸（國立屏中） 邱午勝（國立屏中） 林冠宇（枋寮高中）
劉宗文（枋寮高中） 陳嘉信（枋寮高中） 林彥淇（東港高中） 蔣佳澄（東港高中）
謝孟軒（東港高中）

3、雙打賽

陳家樂 黃彥閔（國立屏中）(1) 蔣乘遠 曾柏翰（國立潮中）(1)
潘靖捷 李元堇（枋寮高中）(1) 邱永傑 林祐銘（東港高中）(1)
陳柏儒 楊育愷（國立屏中）(2) 孔廷丰 蕭韋柏（國立潮中）(2)
周偉宸 王文毅（枋寮高中）(2) 陳東佑 黃上鳴（東港高中）(2)
楊冠泓 李立緯（國立屏中）(3) 陳家和 李傑（國立潮中）(3)
吳唯豪 鄭智文（枋寮高中）(3) 許智維 鄭茲廷（東港高中）(3)

三、高女組

1、團體賽

國立屏女：邱名月 蘇佩淇 許惟婷 何霖怡 李榕容 蔡孟璇 黃敏禎 陳語禾
國立潮中：陳妍安 柯議雅 陳怡蕪 簡好蓁 黃筠雅 余品萱 陳亮好 張筠巧
東港高中：謝采燁 方琪鈺 宋晨寧 徐櫻宣 柳詠心 吳妙芬 洪緹 王昱涵 陳品潔 李玟穎

2、單打賽

郭品萱 (國立潮中) 周佳誼 (屏榮高中) 方琪鈺 (東港高中)

3、雙打賽

邱名月 蘇佩淇 (國立屏女)(1) 柯議雅 黃筠雅 (國立潮中)(1)
謝采燁 宋晨寧 (東港高中)(1) 許惟婷 何霖怡 (國立屏女)(2)
徐櫻宣 柳詠心 (東港高中)(2) 李榕容 蔡孟璇 (國立屏女)(3)
陳品潔 李玟穎 (東港高中)(3)

四、國男組

1、團體賽

枋寮高中：王文局 洪浩修 陳柏叡 蔡秉耘 蕭子敬 廖晏鈞 蕭永勛 李鴻秣 洪子鈞 洪宗志
東港高中：黃金 林承鋒 許皓翔 林辰翰 方子宸 鄭閔鏞 蔡享諺 洪兢彥 羅品堯 曾長正
中正國中：吳承熙 利禹叡 林廷恩 李品毅 陳柏宏 林恩宏 陳家鴻 許昱翔 林恩浩 陳竑學
鶴聲國中：楊振筵 任逸訓 廖昱豪 黃僅竣 林柏丞 鄭祐廷 張博皓 陳柏丞 周硯棋 吳宣篤
崇文國中：陳宥丞 龔彥丞 林吳勝龍 林柏宏 陳彥睿 鄒承軒 黃奕翔 林品睿 江品叡
林圻翹
萬巒國中：王宗煥 陳俊喆 曾冠倫 湯晨浩 黃丞佑 鄭宇軒 邱鈺堂 涂瑋辰 潘傳熙 吳少謙
琉球國中：王光遠 陳崇昱 洪恩詠 黃煒勝 洪安 黃梓家 李丞恩 陳元甲 蘇星維 鄭紹宏

2、單打賽

洪宗志 (枋寮高中) 王文局 (枋寮高中) 洪浩修 (枋寮高中) 連家駿 (美和高中)
黃金 (東港高中) 林承鋒 (東港高中) 許皓翔 (東港高中) 吳承熙 (中正國中)
利禹叡 (中正國中) 林廷恩 (中正國中) 楊振筵 (鶴聲國中) 任逸訓 (鶴聲國中)
廖昱豪 (鶴聲國中) 林吳勝龍 (崇文國中) 林柏宏 (崇文國中) 連紹安 (竹田國中)
黃峻洋 (竹田國中) 蔡昇剛 (竹田國中) 王宗煥 (萬巒國中) 湯晨浩 (萬巒國中)
邱鈺堂 (萬巒國中) 王光遠 (琉球國中) 陳崇昱 (琉球國中) 洪恩詠 (琉球國中)
林甫滋 (恆春國中)

3、雙打賽

陳柏叡 蔡秉耘 (枋寮高中)(1) 林辰翰 方子宸 (東港高中)(1)
李品毅 陳柏宏 (中正國中)(1) 黃僅竣 林柏丞 (鶴聲國中)(1)
龔彥丞 林品睿 (崇文國中)(1) 連紹安 黃峻洋 (竹田國中)(1)
涂瑋辰 吳少謙 (萬巒國中)(1) 黃煒勝 洪安 (琉球國中)(1)
蕭子敬 廖晏鈞 (枋寮高中)(2) 鄭閔鏞 羅品堯 (東港高中)(2)
林恩宏 陳家鴻 (中正國中)(2) 鄭祐廷 張博皓 (鶴聲國中)(2)
陳宥丞 黃奕翔 (崇文國中)(2) 劉伯彥 蔡昇剛 (竹田國中)(2)
黃丞佑 鄭宇軒 (萬巒國中)(2) 黃梓家 李丞恩 (琉球國中)(2)
蕭永勛 李鴻秣 (枋寮高中)(3) 蔡享諺 洪兢彥 (東港高中)(3)

許昱翔 林恩浩 (中正國中)(3)
江品叡 林圻翊 (崇文國中)(3)
陳元甲 蘇星維 (琉球國中)(3)

陳柏丞 周硯棋 (鶴聲國中)(3)
曾冠倫 潘傳熙 (萬巒國中)(3)

五、國女組

1、團體賽□

東港高中：陳姝妤 林子薰 林芄溱 吳嘉芝 潘以晨 傅姿瑄 黃純碧 蔣蕎婷 陳詠晴 林鈺涵
中正國中：吳善喬 陳穎萱 陳芄臻 馬綠茵 蔡逸瑩 池昀芯 洪欣怡 陳姿璇 吳善鈞 林淨瑜
鶴聲國中：徐睿婧 陳婉瑜 邱靖凌 曾玉珊 林照棠 陳相妤 黃郁恩 林珈夷
崇文國中：林孟璇 劉怡婷 潘佳惠 黃翊瑄 洪翊晴 胡琳栩 阮宥蓁 許菀沛
琉球國中：蘇涵榛 李庭蕙 張詩穎 范意晴 洪寧 陳姿樺 黎氏玉錦 蔡晨妍
恆春國中：吳殷婷 林芸如 林庭瑄 廖羽潔 潘思吟 尤盈于 殷佳儀 宋喬緣

2、單打賽

王亭喻 (美和高中) 陳姝妤 (東港高中) 林芄溱 (東港高中) 傅姿瑄 (東港高中)
吳善喬 (中正國中) 陳穎萱 (中正國中) 陳芄臻 (中正國中) 徐睿婧 (鶴聲國中)
陳婉瑜 (鶴聲國中) 邱靖凌 (鶴聲國中) 林孟璇 (崇文國中) 阮宥蓁 (崇文國中)
許菀沛 (崇文國中) 陳以庭 (萬巒國中) 蘇涵榛 (琉球國中) 李庭蕙 (琉球國中)
戴怡婷 (恆春國中)

3、雙打賽

林子薰 林鈺涵 (東港高中)(1) 馬綠茵 蔡逸瑩 (中正國中)(1)
張詩穎 范意晴 (琉球國中)(1) 吳嘉芝 蔣蕎婷 (東港高中)(2)
池昀芯 洪欣怡 (中正國中)(2) 洪寧 陳姿樺 (琉球國中)(2)
潘以晨 黃純碧 (東港高中)(3) 陳姿璇 吳善鈞 (中正國中)(3)

六、小男組

1、團體賽

屏東市 A：陳力宏 陳冠儒 陳宇哲 李庭宇 趙永瑞 蔡濟丞
屏東市 B：陳霆羿 張予齊 簡廷軒 柳宥丞 陳韋綸 高辰璿
枋寮鄉 A：蕭子聲 張競賢 葉梓維 林家峯 陳冠洵 李旭滄
枋寮鄉 B：陳炫聿 張祐榕 蕭洌雲 盧樂丞 蕭子捷 陳敏喆
東港鎮 A：謝守承 甘銘諭 阮昱愷 黃思維 黃子維 楊承峻
東港鎮 B：劉書豪 阮庠毅 邱喬駢 許坤睿 林楷祐 李晨睿
林邊鄉 A：孫堂鈞 吳紹宇 吳松晏 楊秉右 許永承 賴昊穎
恆春鎮 A：張鈺龍 陳子羿 林墨客 楊翰顯 周堉玄 邵宥翔
琉球鄉 A：林子弘 張簡家恩 曾永杰 陳班夫 洪峻丞

新園鄉 A：楊博硯 許詠傑 何侑恩 方孟翔 吳秉濠 吳榮貴
新園鄉 B：吳榮億 林敬恩 楊承諺 吳駿龍 黃志緯 張書愷
潮州鎮 A：胡恩峻 蔡煜承 王柏元 洪鵬鈞 莊子毅 許雲清
潮州鎮 B：申紘亘 阮唯宸 劉昱僖 吳定哲 李祐旭 黃龍偉

七、小女組

1、團體賽

屏東市 A：王亮勻 黃湘庭 方品筑 簡妍軒 許昱翎 陳姿仔
屏東市 B：曾筠庭 曾馨妤 黃榆容 金彤玲 曾馨妮 施采薰
枋寮鄉 A：劉安捷 吳炫嬋 陳恩頌 褚佳怡 陳嘉恩 陳孟鈞
琉球鄉 A：陳卉綺 陳靚萱 陳沂靜 林孟諭 陳昀杉
新園鄉 A：李昀蓓 蔡恣岑 楊文沁 吳雨彤 許綵軒 蔡宥涵
潮州鎮 A：廖佳宜 賴維萱 潘睿璿 蔡咏彤 林子晴 李宇嫻

八、機關組

屏東市：葉洺亨 郭家修 林冠廷 陳建逸 楊佳龍 李玉萍 張家綾 洪郁韻 陳揚
潮州鎮：湯麗華 高瑞坤 林晨暉 謝國棟 黃淑幸 周明酉 黃朝智 柯希真
農業處：潘淑慧 侯少媛 潘玉庭 潘奕帆 林育汀 郭志偉 李家樂 杜志強 張育誠
地政處：陳建嘉 鄭乃榮 李鳴 洪圻宏 吳俊翰 周晏男 黃千珊 黃李嘉 蔣展屏 林永鈞
社會處：林于琳 黃玉婷 林峻佑 李文心 鄭祥輝 劉蕙雯 鄭啟宏
水利處：張國輝 楊弘胤 賴美君 謝依庭 劉雨晴 吳怡靜 尋婉瑜 洪士評 姚政松 楊子康
環境保護局：鄭玉鈴 蔡忠翰 許芝敏 洪雅容 黃原泓 曾浚璋 吳昌諭 陳智揚
衛生局：鄭泰春 鄭尉佐 周宗賢 曹惠君 卓瑞瑛 洪士民 李立川 柯惠萍 汪婕妤 楊貴妃
消防局：蕭仲偉 邱逸民 黃保崑 鄭維勛 林欣怡 范立武 林美延 周育民 蕭旭宏 譚宇瑄
警察局：吳政杰 陳忠良 王翔正 李鐵 曹忠喜 俞維晉 張榆葳 黃雯琦 吳亭宜 方思涵
屏東地檢署：王博弘 陳立揚 黃馨怡 李有道 鄭博介 穆正崇 蔡長達
屏東地方法院：張以岳 張文俊 郭慶民 夏建世 邱萬忠 盧建琳 沈淑真 林晏汝 張正強
張瀚元
教育處：黃柏翰 郭明松 鄭哲昌 林欣成 吳彥融 蔡尚豐 郭悅翔 王稔鈞 李依鳳
陳喬茵

九、中上學校組

屏科大：林鉉凱 巫昌陽 吳繼澄 吳正文 林盈宏 蔡尚翰 賴顯文 林永順 陳慧萍 陳淑秀
佳冬高農：吳德偉 林信安 林鴻源 吳淑禎 湯巧華 黃志杰 曾卿良 鄭豐勳 鄧竹君
屏東高工：蘇明宗 許世明 呂建宏 黃國展 陳祥龍 吳君偉 陳玉展 陳云凡 莊舒喬 陳玫秀
高樹國中：宋潔如 盧中原 鄒岳宏 吳宏泉 呂曉如 王瓊怡 劉舒怡

十、國小學校組

屏東視導區：張庭炎 陳文俊 簡呈穎 江毓鈞 蕭鴻銘 蔡孟珍 吳淑蕙 吳家瑋 陳婷婕
蕭智君

潮州視導區：陳慧真 蘇品樺 鍾秀如 羅竟倫 許自懋 林福基 吳煜敏 林萬宗 黎毓輝
陳忠羿

羽球比賽秩序表

比賽日期：11月6日-7日(公教機關、社會組、國小組)
11月13日-14日(高、國中組)

比賽場地：中正國中(公教機關、社會組、國小組)
鶴聲國中(高、國中)

高男組團體：4隊取2名

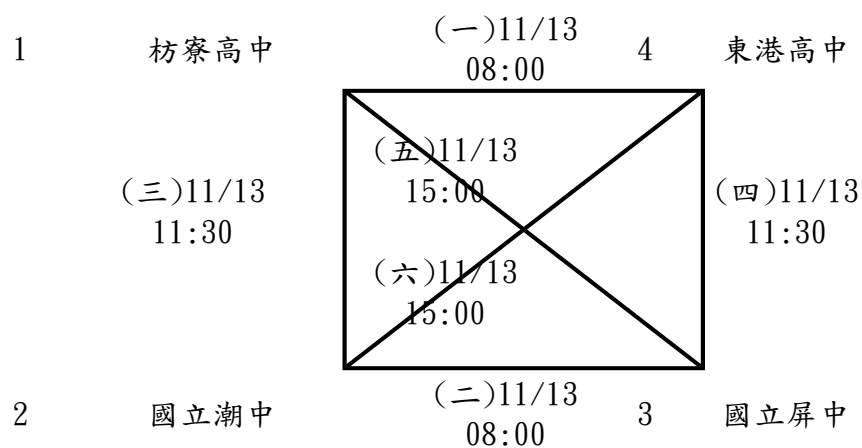

高女組團體：3隊取1名

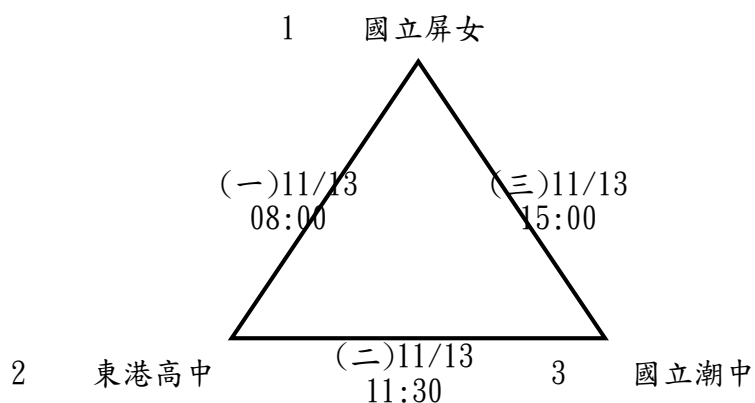

國男組團體：7隊取5名

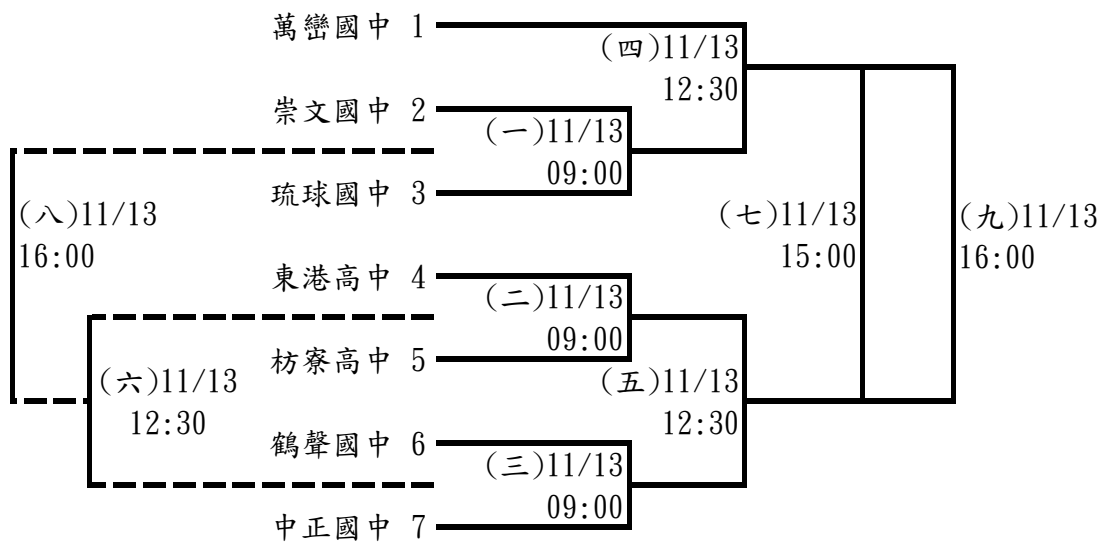

國女組團體：6隊取4名

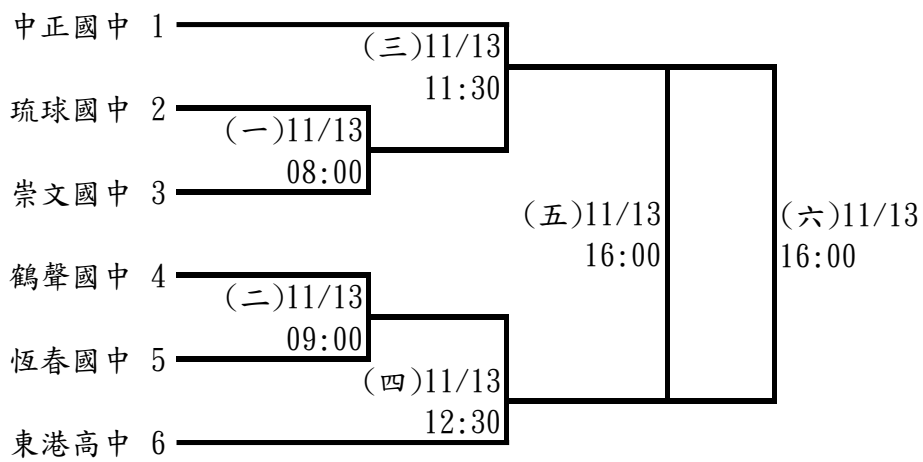

高男組單打：9人取6名

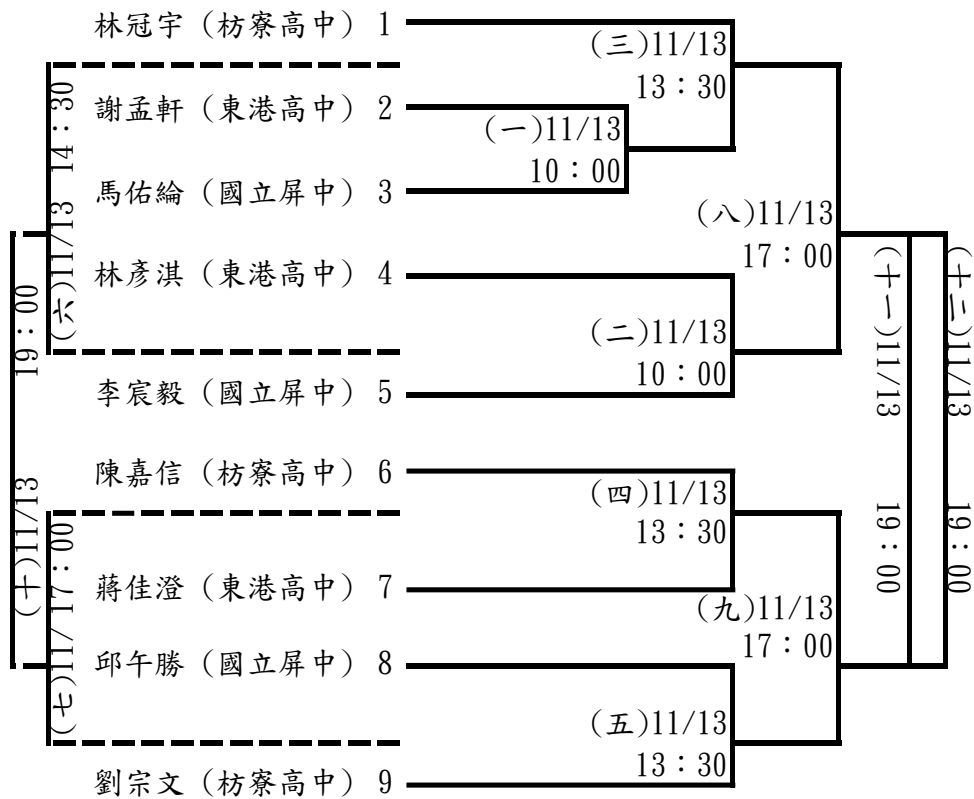

高女組單打：3人取1名

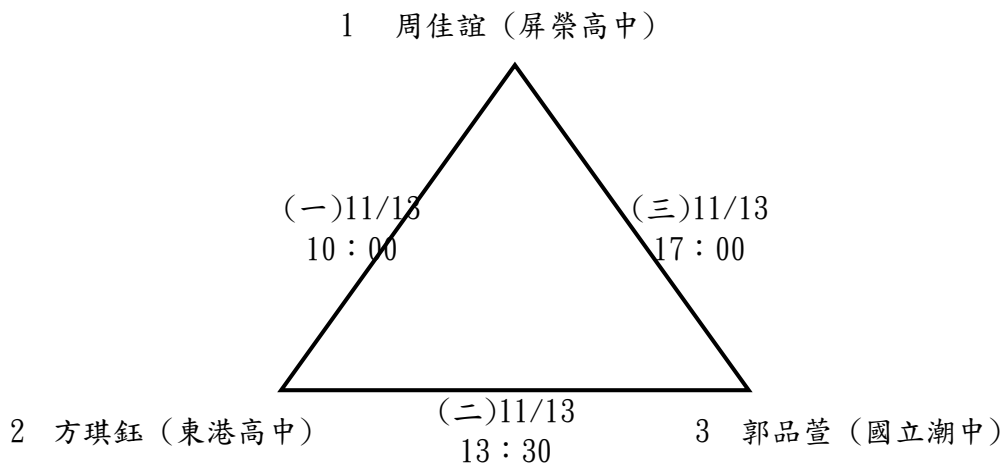

國男組單打：25人取6名(分組取2名)

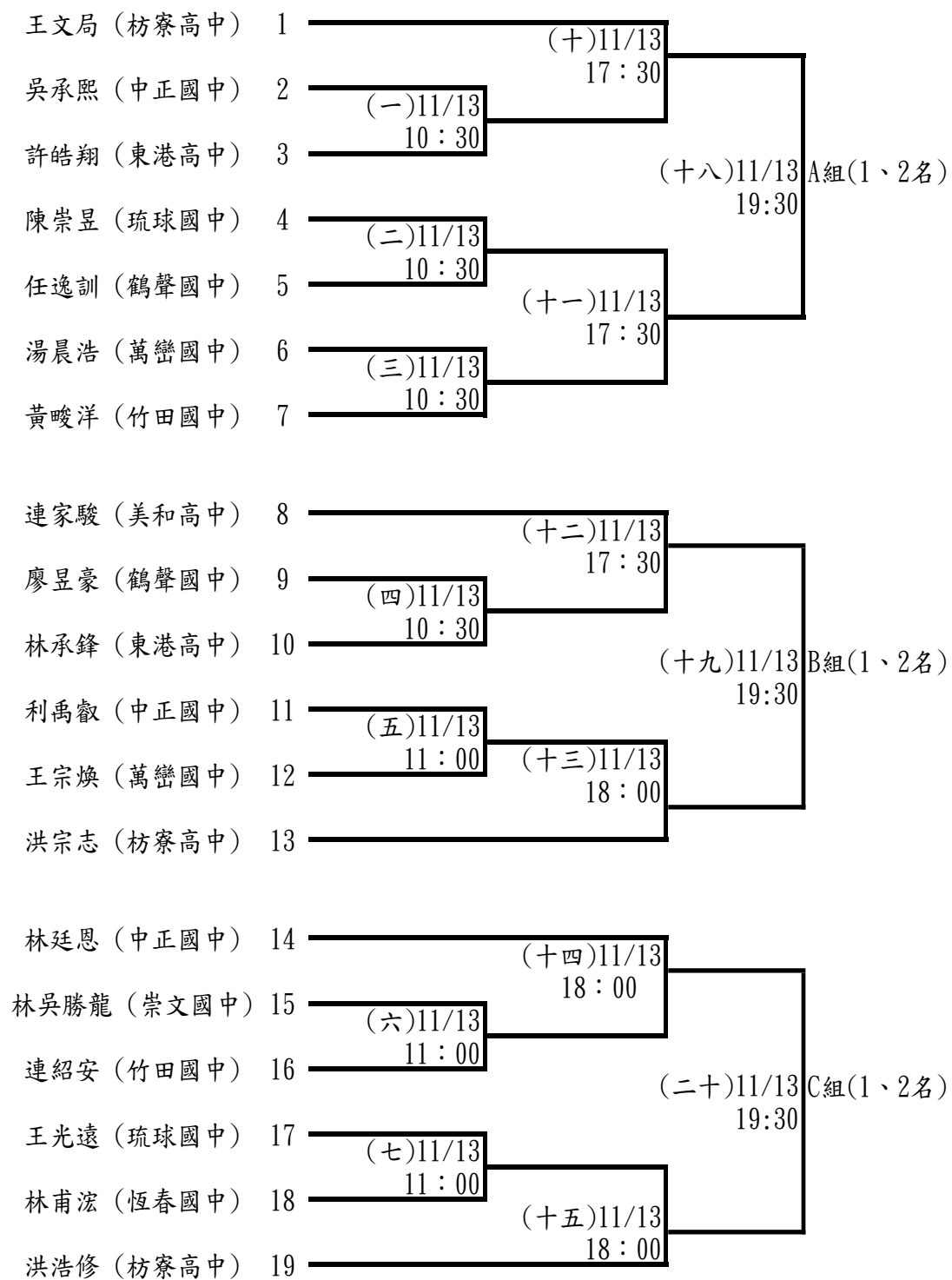

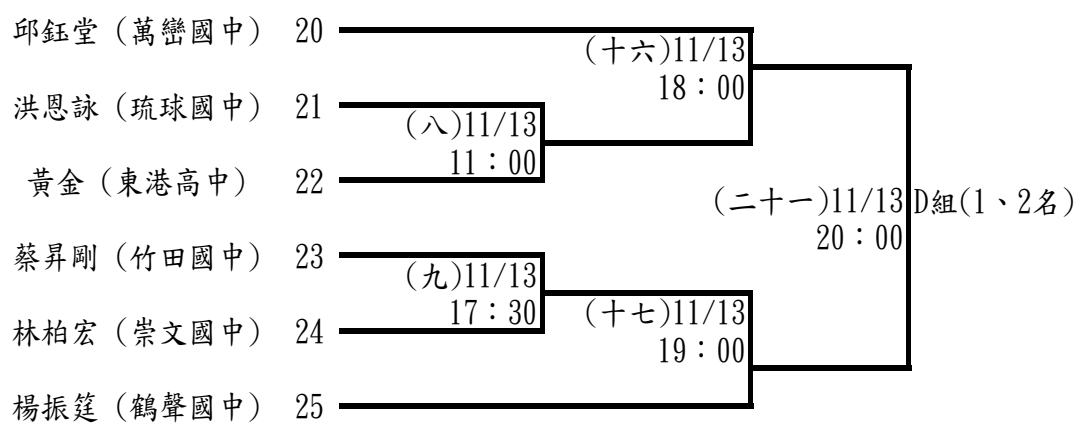

決賽

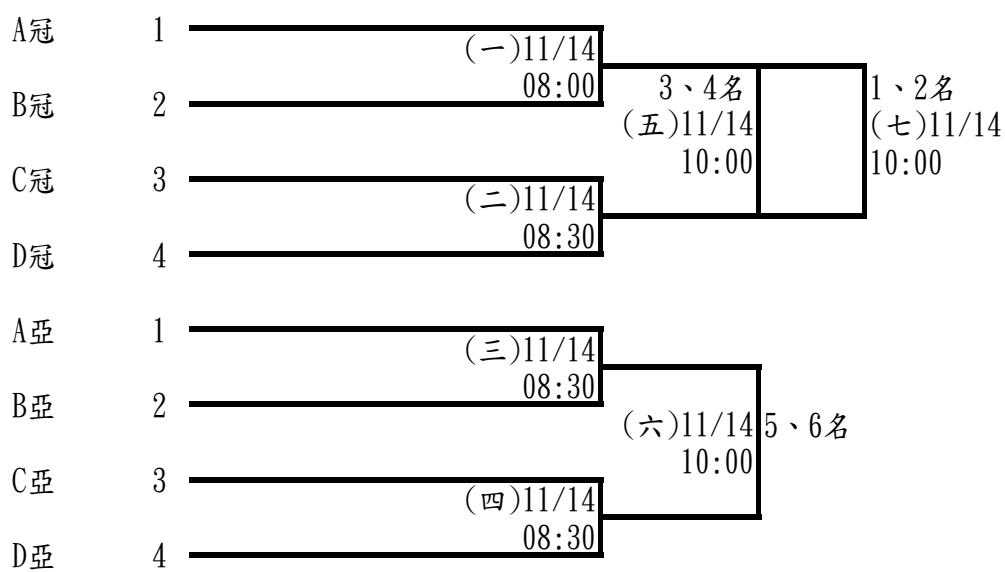

國女組單打：17人取6名

	吳善喬 (中正國中)	1	(九)11/13		
			18:30		
	陳以庭 (萬巒國中)	2	(一)11/13		
			10:00	(十三)11/13	
	戴怡婷 (恆春國中)	3		19:30	
20:00	傅姿瑄 (東港高中)	4	(二)11/13		
	徐睿婧 (鶴聲國中)	5	14:00		
(十五)11/13				(十六)11/14	
	李庭蕙 (琉球國中)	6	(三)11/13	08:00	
	阮宥蓁 (崇文國中)	7	14:00		
				(十)11/13	
	陳穎萱 (中正國中)	8		18:30	
			(四)11/13		
	林芄溱 (東港高中)	9	14:00		
(十八)11/14				(十九)11/14	
08:00	陳婉瑜 (鶴聲國中)	10	(五)11/13	09:30	
	許菴沛 (崇文國中)	11	14:00		
				(十一)11/13	
20:00	陳姝妤 (東港高中)	12	(六)11/13	18:30	
	王亭喻 (美和高中)	13	14:30		
(十四)11/13				(十七)11/14	
	陳芄臻 (中正國中)	14	(七)11/13	08:00	
	蘇涵榛 (琉球國中)	15	14:30		
				(十二)11/13	
	林孟璇 (崇文國中)	16		18:30	
			(八)11/13		
	邱靖凌 (鶴聲國中)	17	14:30		
				(二十)11/14	
				09:30	

高男組雙打：12組取6名

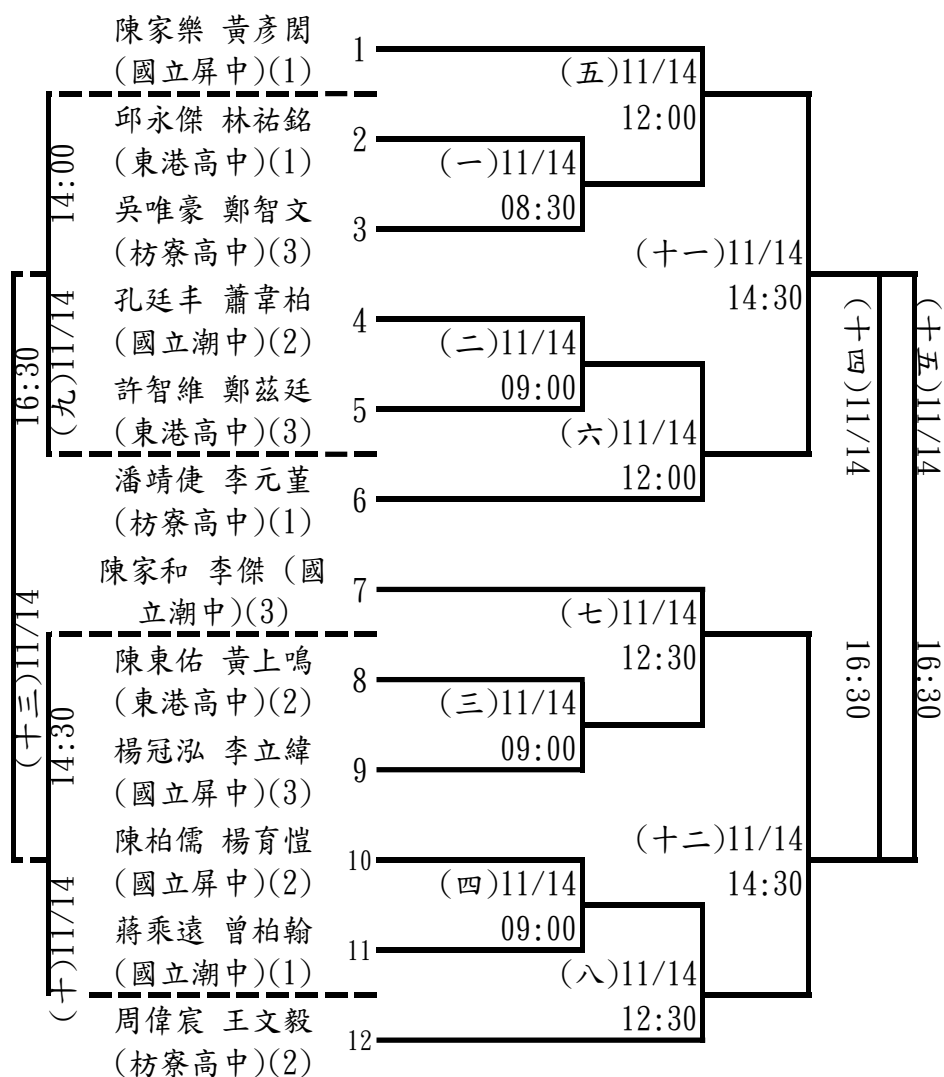

高女組雙打：7組取5名

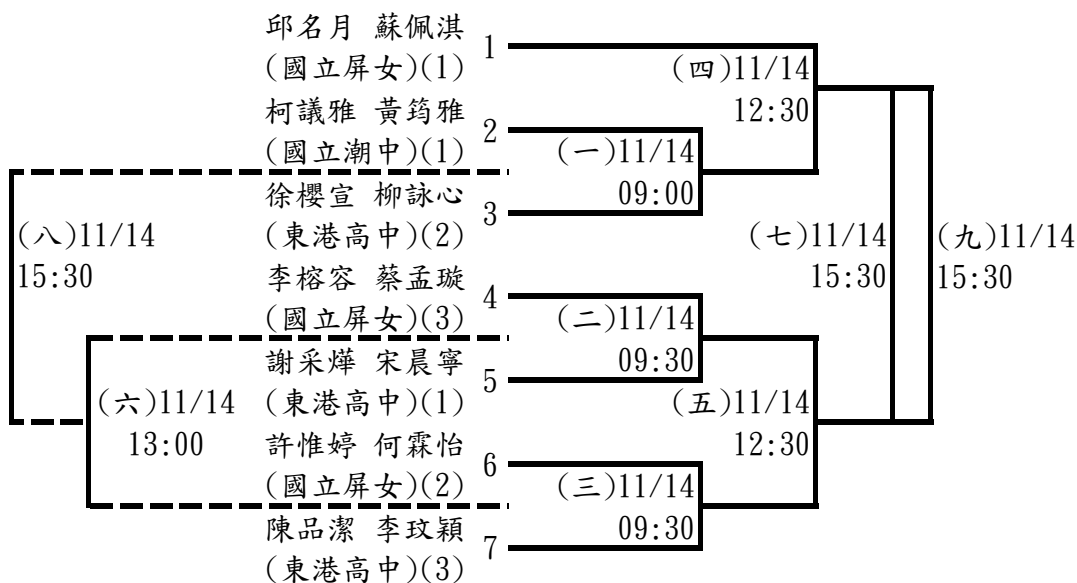

國男組雙打：23組取6名

林恩宏 陳家鴻 (中正國中)(2)	1	(十二)11/14	13:00
黃梓家 李丞恩 (琉球國中)(2)	2	(一)11/14	10:30
蕭永勛 李鴻霖 (枋寮高中)(3)	3	(十八)11/14	14:30
黃僅竣 林柏丞 (鶴聲國中)(1)	4	(二)11/14	11:00
曾冠倫 潘傳熙 (萬巒國中)(3)	5	(十三)11/14	13:00
林辰翰 方子宸 (東港高中)(1)	6	(三)11/14	11:00
江品叡 林圻翊 (崇文國中)(3)	7		
連紹安 黃峻洋 (竹田國中)(1)	8	(四)11/14	11:00
鄭閔鏊 羅品堯 (東港高中)(2)	9	(十四)11/14	13:00
陳柏叡 蔡秉耘 (枋寮高中)(1)	10	(五)11/14	11:00
黃煒勝 洪安 (琉球國中)(1)	11	(十九)11/14	15:00
李品毅 陳柏宏 (中正國中)(1)	12	(六)11/14	11:30
黃丞佑 鄭宇軒 (萬巒國中)(2)	13	(十五)11/14	13:30
陳宥丞 黃奕翔 (崇文國中)(2)	14	(七)11/14	11:30
陳柏丞 周硯棋 (鶴聲國中)(3)	15		
蔡享諺 洪兢彥 (東港高中)(3)	16	(八)11/14	11:30
蕭子敬 廖晏鈞 (枋寮高中)(2)	17	(十六)11/14	13:30
許昱翔 林恩浩 (中正國中)(3)	18	(九)11/14	11:30
鄭祐廷 張博皓 (鶴聲國中)(2)	19	(二十)11/14	15:00
劉伯彥 蔡昇剛 (竹田國中)(2)	20	(十)11/14	12:00
龔彥丞 林品睿 (崇文國中)(1)	21	(十七)11/14	13:30
涂瑋辰 吳少謙 (萬巒國中)(1)	22	(十一)11/14	13:00
陳元甲 蘇星維 (琉球國中)(3)	23		

決賽(進入決賽後分組冠軍先抽種子籤，再由亞軍抽籤)

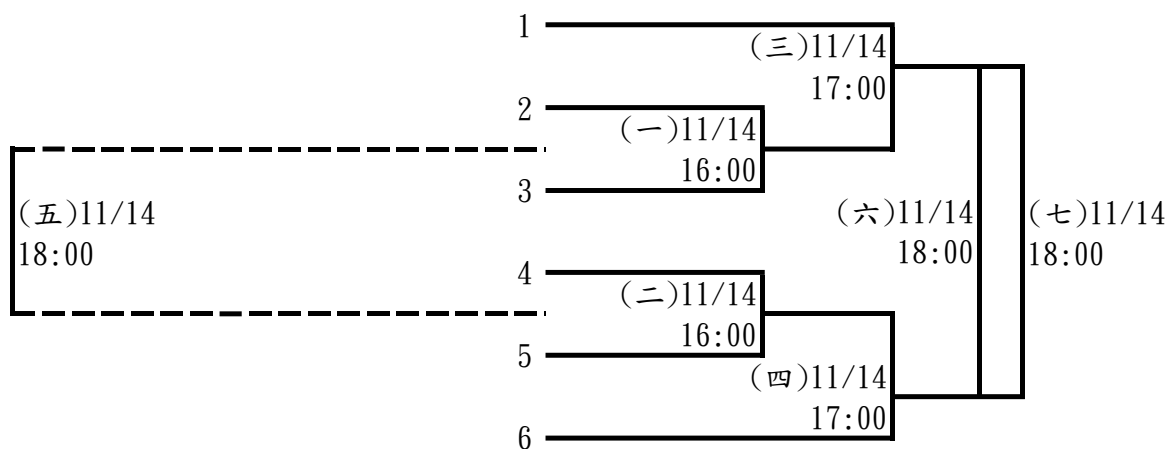

國女組雙打：8組取6名

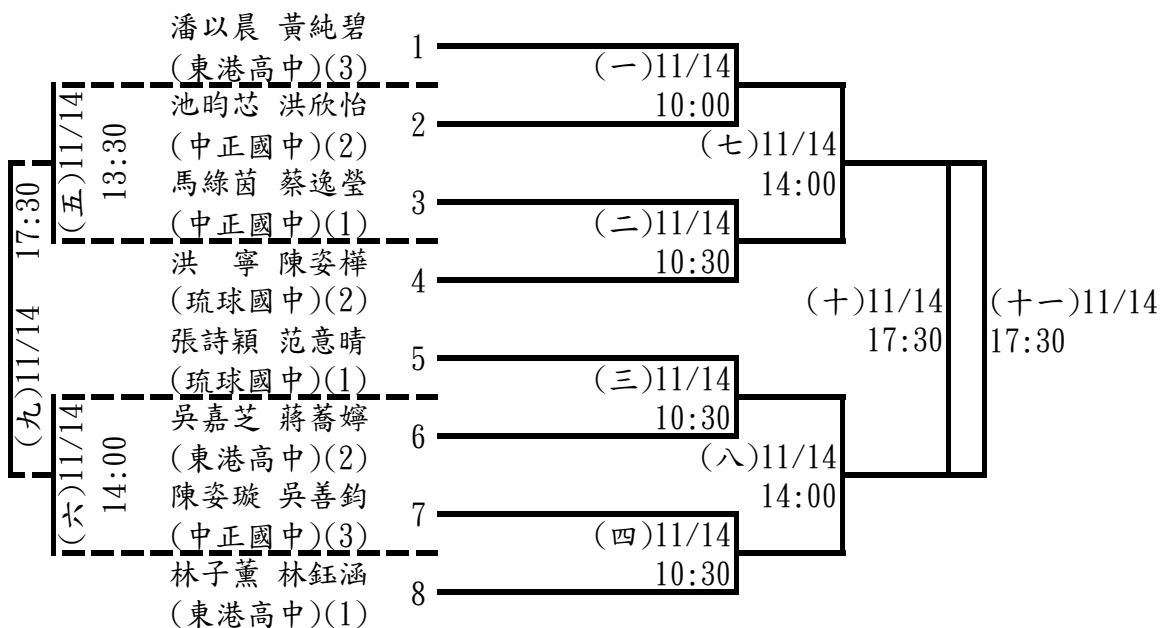

社男組團體：5隊取3名

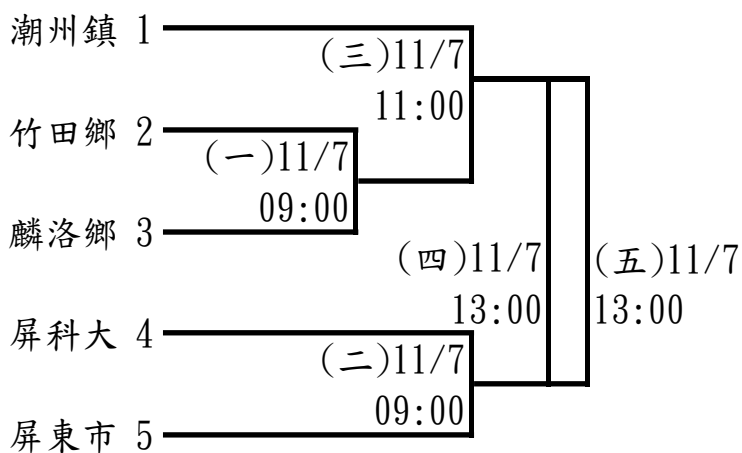

小男組團體：13隊取6名

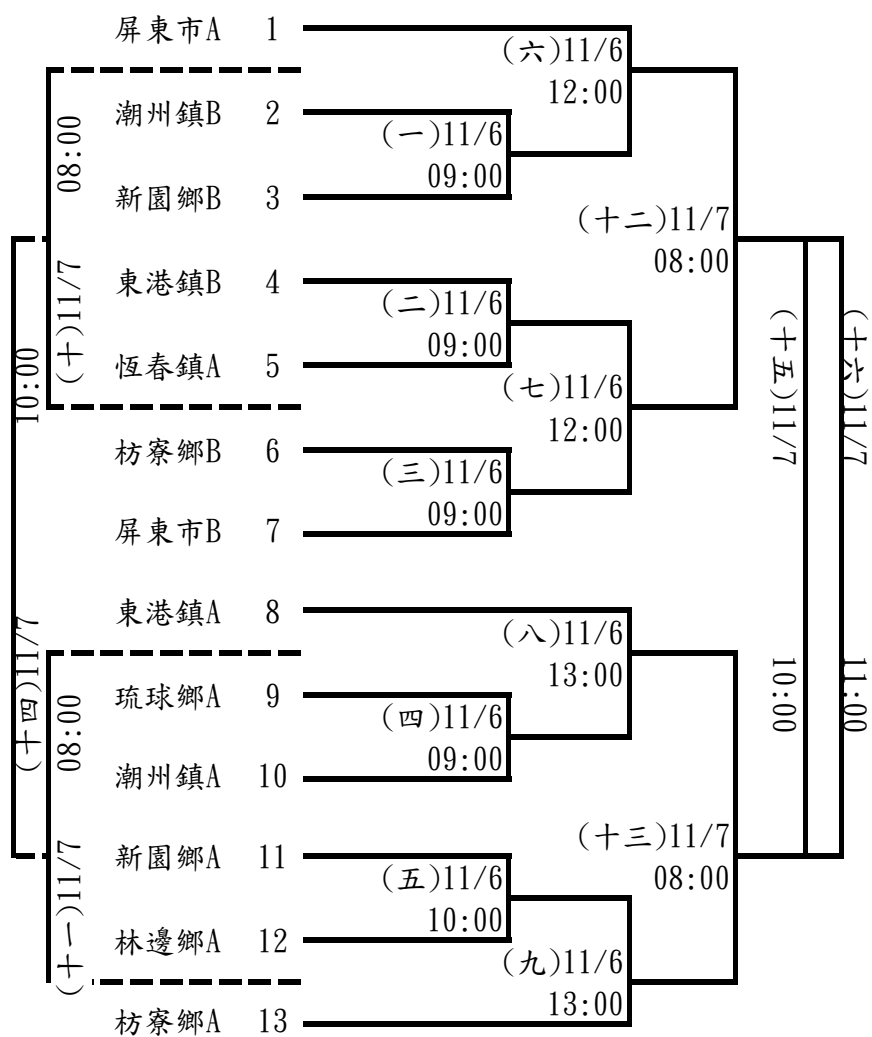

小女組團體：6隊取4名

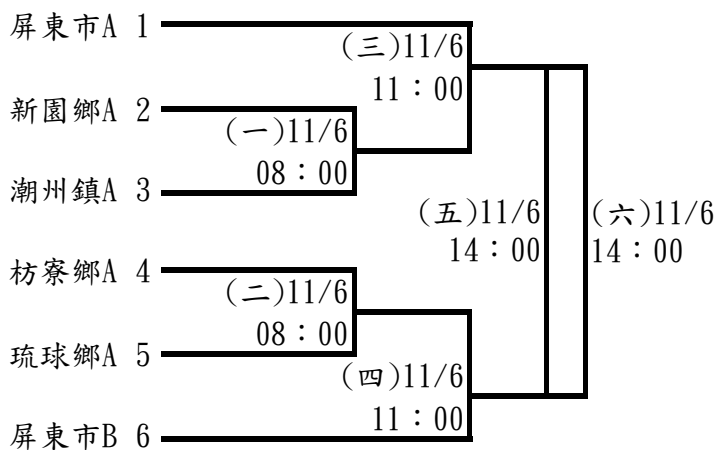

機關組：13隊取6名

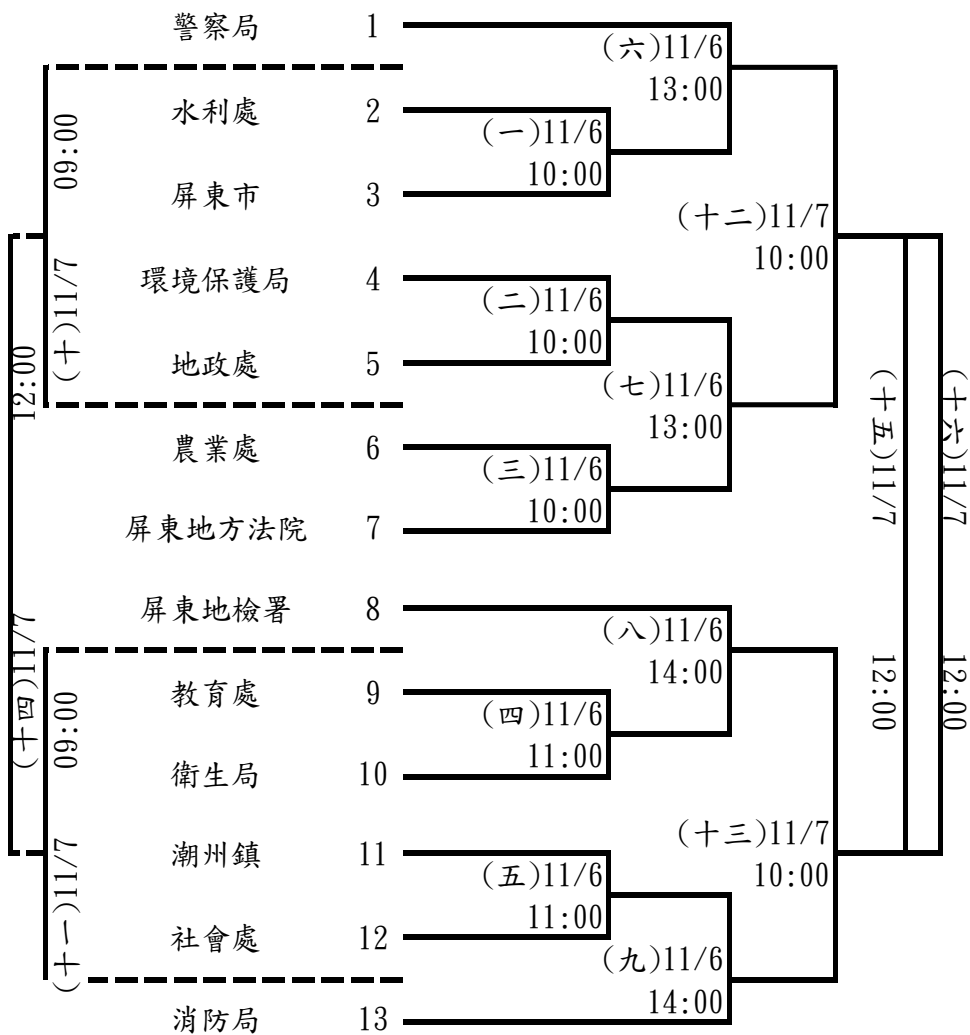

教師組：6隊取4名

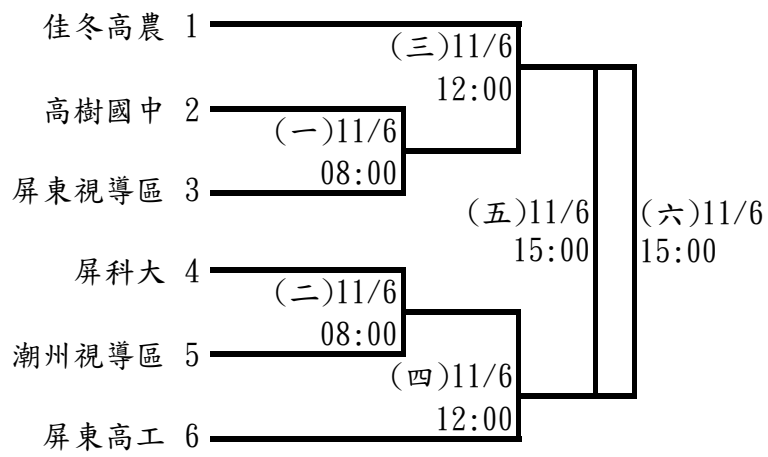

羽球賽程總表-中正國中11/6賽程				
時間	第一場地	第二場地	第三場地	第四場地
08:00-09:00	國小女團(一)	國小女團(二)	教師組(一)	教師組(二)
09:00-10:00	國小男團(一)	國小男團(二)	國小男團(三)	國小男團(四)
10:00-11:00	國小男團(五)	機關組(一)	機關組(二)	機關組(三)
11:00-12:00	機關組(四)	機關組(五)	國小女團(三)	國小女團(四)
12:00-13:00	教師組(三)	教師組(四)	國小男團(六)	國小男團(七)
13:00-14:00	國小男團(八)	國小男團(九)	機關組(六)	機關組(七)
14:00-15:00	機關組(八)	機關組(九)	國小女團(五)	國小女團(六)
15:00-16:00	教師組(五)	教師組(六)		

羽球賽程總表-中正國中11/7賽程				
時間	第一場地	第二場地	第三場地	第四場地
08:00-09:00	國小男團(十)	國小男團(十一)	國小男團(十二)	國小男團(十三)
09:00-10:00	社男團(一)	社男團(二)	機關組(十)	機關組(十一)
10:00-11:00	機關組(十二)	機關組(十三)	國小男團(十四)	國小男團(十五)
11:00-12:00	國小男團(十六)	社男團(三)		
12:00-13:00	機關組(十四)	機關組(十五)	機關組(十六)	
13:00-14:00	社男團(四)	社男團(五)		

羽球賽程總表-鶴聲國中11/13賽程

時間	第一場地	第二場地	第三場地	第四場地
08:00-09:00	高男團(一)	高男團(二)	高女團(一)	國女團(一)
09:00-10:00	國女團(二)	國男團(一)	國男團(二)	國男團(三)
10:00-10:30	高男單(一)	高男單(二)	高女單(一)	國女單(一)
10:30-11:00	國男單(一)	國男單(二)	國男單(三)	國男單(四)
11:00-11:30	國男單(五)	國男單(六)	國男單(七)	國男單(八)
11:30-12:30	高男團(三)	高男團(四)	高女團(二)	國女團(三)
12:30-13:30	國女團(四)	國男團(四)	國男團(五)	國男團(六)
13:30-14:00	高男單(三)	高男單(四)	高男單(五)	高女單(二)
14:00-14:30	國女單(二)	國女單(三)	國女單(四)	國女單(五)
14:30-15:00	國女單(六)	國女單(七)	國女單(八)	高男單(六)
15:00-16:00	高男團(五)	高男團(六)	高女團(三)	國男團(七)
16:00-17:00	國男團(八)	國男團(九)	國女團(五)	國女團(六)
17:00-17:30	高男單(七)	高男單(八)	高男單(九)	高女單(三)
17:30-18:00	國男單(九)	國男單(十)	國男單(十一)	國男單(十二)
18:00-18:30	國男單(十三)	國男單(十四)	國男單(十五)	國男單(十六)
18:30-19:00	國女單(九)	國女單(十)	國女單(十一)	國女單(十二)
19:00-19:30	高男單(十)	高男單(十一)	高男單(十二)	國男單(十七)
19:30-20:00	國男單(十八)	國男單(十九)	國男單(二十)	國女單(十三)
20:00-20:30	國女單(十四)	國女單(十五)	國男單(二十一)	

羽球賽程總表-鶴聲國中11/14賽程

時間	第一場地	第二場地	第三場地	第四場地
08:00-08:30	國女單(十六)	國女單(十七)	國女單(十八)	國男單決(一)
08:30-09:00	國男單決(二)	國男單決(三)	國男單決(四)	高男雙(一)
09:00-09:30	高男雙(二)	高男雙(三)	高男雙(四)	高女雙(一)
09:30-10:00	高女雙(二)	高女雙(三)	國女單(十九)	國女單(二十)
10:00-10:30	國男單決(五)	國男單決(六)	國男單決(七)	國女雙(一)
10:30-11:00	國女雙(二)	國女雙(三)	國女雙(四)	國男雙(一)
11:00-11:30	國男雙(二)	國男雙(三)	國男雙(四)	國男雙(五)
11:30-12:00	國男雙(六)	國男雙(七)	國男雙(八)	國男雙(九)
12:00-12:30	國男雙(十)	國男雙(十一)	高男雙(五)	高男雙(六)
12:30-13:00	高男雙(七)	高男雙(八)	高女雙(四)	高女雙(五)
13:00-13:30	高女雙(六)	國男雙(十二)	國男雙(十三)	國男雙(十四)
13:30-14:00	國男雙(十五)	國男雙(十六)	國男雙(十七)	國女雙(五)
14:00-14:30	國女雙(六)	國女雙(七)	國女雙(八)	高男雙(九)
14:30-15:00	高男雙(十)	高男雙(十一)	高男雙(十二)	國男雙(十八)
15:00-15:30	國男雙(十九)	國男雙(二十)		
15:30-16:00	高女雙(七)	高女雙(八)	高女雙(九)	
16:00-16:30	國男雙決(一)	國男雙決(二)		
16:30-17:00	高男雙(十三)	高男雙(十四)	高男雙(十五)	
17:00-17:30	國男雙決(三)	國男雙決(四)		
17:30-18:00	國女雙(九)	國女雙(十)	國女雙(十一)	
18:00-18:30	國男雙決(五)	國男雙決(六)	國男雙決(七)	

110年屏東縣運暨公教聯合運動會柔道隊職員名單

一、社男

1、屏東市

蔡政修

2、九如鄉

施文生 林育賢 林彥竹

3、三地門鄉

領隊:勒格艾.巴瓦瓦隆 教練:劉明德

杜先政

4、竹田鄉

溫昌儒

5、來義鄉

領隊:莊景星 教練:黃進城

鄞誠輝

6、潮州鎮

教練:涂智明 管理:楊芷蓀

賴柏安 邱瑞賢 涂家哲 林煒昇 李章騰 李宗弦

7、大仁科大

教練:林恩惠

李祖榮

二、社女

1、三地門鄉

領隊:江哲元 管理:陳順歸

陳佳怡 家聖婷

2、屏東大學

領隊:古源光 教練:林恩惠

楊雅婷

3、大仁科大

教練:林恩惠

簡佑同 蔡宜芹

三、高男

1、東港海事

領隊:林明山 教練:潘冠霖
黃博諺 曾亮達

2、大同高中

領隊:王郁菁 教練:林恩惠
楊翔皓 李祖耀 林可宸 莊玉麟

3、枋寮高中

領隊:陳志偉 教練:沈家成 管理:謝孝凱
潘亮哲 張育瑞 曾建瑋 鄭存佑 林柏智 陳昱維 戴柏瑋 湯智勳 柯威恩
廖嘉鈞 吳俞鋒 張詠傑 柯浩偉 包克傑 汪立群 楊浩廷 林子豪 鄭智遠
郭峻翔 蔡友智

4、民生家商

領隊:范文忠 教練:陳佳怡
田嘉軒

四、高女

1、國立屏女

領隊:楊榮豐 教練:莊欣潔
邱瑞萱

2、大同高中

領隊:王郁菁 教練:林恩惠 管理:吳之惠
陳沛綾 郭家安 任世亘 黃佩琪 黃宜柔 梁佩彤 鍾佳惠 陳宥芯

3、枋寮高中

領隊:陳志偉 教練:柯曉涵 管理:謝孝凱
武聖雅 沈奕君 蕭妍妤 沈奕熙 陳侑恩 郭方琦 張姿羽 吳逸昀 徐敏
胡晴萱 羅玟娟 呂伊婷

五、國男

1、枋寮高中

領隊:陳志偉 教練:賴淑惠 管理:謝孝凱
朱啟瑞 張成偉 楊閔鈞 林立承 陳書瑋 卓威 王聖恩 林家禾 孫義家
黃聖諭 郭鑒霆 尤韓熙 王亞瑟 溫顥恩 陳皓 楊丞威

2、至正國中

領隊:劉文宗 教練:文玉霞
李承家

3、九如國中

領隊:謝惠如 教練:莊明億,莊欣潔
葉榆祺 王柏程 王柏証 葉峻霖 劉佑賢 許耀升 張壠得 邱瑞豐 王家佑
洪隆吉 阮信銘

4、新園國中

教練:吳建勳
郭勃佑 吳坤燦 林秋男

5、瑪家國中

領隊:印永生 教練:余凱潔
韓子鈞 萬齊恩 陳睿驊 莊帥均 劉赫

6、泰武國中

領隊:林俊傑 教練:戴達元
郭騰君 張辰宇 林聰敏 李哲宇 張志佑

7、南榮國中

領隊:張顥騰 教練:徐富彥
楊佳穎 施尚呈 許竣宇 曹廷睿 洪國通

六、國女

1、大同高中

領隊:王郁菁 教練:林恩惠
林禹辰 吳君岑

2、枋寮高中

領隊:陳志偉 教練:林姿婷 管理:謝孝凱
董紫薇 包妤珊 周璽恩 劉歆蕾 馬于辰 杜瑀蕎 杜瑀恩 杜瑀彤 許愛子
曾品熏 鄔孝琪 呂心潔 孫培娜 詹涵瑀 鄭子勤 林千卉

3、至正國中

領隊:劉文宗 教練:文玉霞
曾昱寧 曾韻佳 林佩萱 何菁芸

4、九如國中

教練:莊欣潔
曾鈺茵

5、潮州國中

領隊:林容如 教練:涂智明
涂家萱

6、瑪家國中

領隊:印永生 教練:余凱潔
黃芷凌 馮芯甯

7、泰武國中

教練:戴達元 管理:謝清元
莊可欣 陳菱 孔佩雯 賴諾予 閻提希 蕭丞 田安惠 孔佩怡

七、小男 A

1、屏東市

教練:林恩惠
許博凱

2、三地門鄉

教練:陳佳怡
柯祥恩 林彥安 馮子傑 吳品睿 潘育璋 江樂 歸恩璽 陳曾 石靖

3、里港鄉

領隊:黃志賢 教練:鄭勝鴻
蔡秉祐

4、枋寮鄉

領隊:賴建戎 教練:林姿婷,林瑞榮
柯迪兒 廖禾凱 吳文杰 紀仲恩 朱柏鈞 陳智安 白子堯 許育銘

5、春日鄉

領隊:梁吉成 教練:施祐吉,林佳佑 管理:石倩
高銓佑 詹畝仕 石紹軍 洪政偉 周愈恆 鄭子敬 李聖忠 卓峰 白佳俊
盧皓竹 高子軒 盧冠晨 陳泫良 高宇恩 林宥希 許子拓 尤尚佑

6、泰武鄉

領隊:潘正憲 教練:林俐雯 管理:郭明義
麥樂 顧宇皓 莊邱秦桓 邱奕喬 蕭東丞 閻世昌 潘皓恩 莊庭睿 許騰恩
許祐嘉 白奕飛 徐睿澤 孔祖元

八、小女 A

1、屏東市

教練:林洋志
侯琇涵 李晨晞

2、三地門鄉

包睿妘

3、里港鄉

領隊:黃志賢 教練:林啟榮
吳慧恩 李嶺紋 黃榆軒

4、枋寮鄉

領隊:劉晉瑋 教練:林姿婷, 楊枝旺
江依玲 謝云瑄 董紫仙 吳嘉琨 白子恩 楊旻珈 楊閔淇 林佳璇 簡瑋玲
潘佳暄

5、春日鄉

領隊:林季福 教練:巴孝妃 管理:林佳佑
高子喬 幸智琳 劉薰妍 黃鈺婷 楊子琳 黃念慈

6、泰武鄉

領隊:潘正憲 教練:郭明義
閻提斯 洪玟玟 劉逸瑄

7、獅子鄉

領隊:許勝斐 教練:林瑞榮
余詩 楊慧平

8、潮州鎮

領隊:林群智 教練:涂智明
蔡秉萱

九、小男 B

1、三地門鄉

教練:陳佳怡
雷翔 郭品雋 馮允傑 林懷樂 陳祈言 陳愷言 林以諾

2、枋寮鄉

領隊:賴建戎 教練:林姿婷, 林瑞榮 管理:劉晉瑋
陳梓暢 楊恩 江濬彥 鍾鈺鴻 廖嚴 朱丞顥 楊承學 潘宇恩 謝宗佑
李宗穎 林昕叡 李易軒

3、春日鄉

領隊:梁吉成 教練:王志華, 石倩
童以諾 李莫為 高子奕 陳宇宥 翁浩宇 幸承威 楊丁銓 林志弦

4、泰武鄉

領隊:潘正憲 教練:林俐雯 管理:李孟齊
莫恩 蕭陳帝 林宇翔 陳昊 徐天佑 溫丞雋 林吳佑鑫 顧允偌 方晨恩

5、獅子鄉

邱子濠 許鈺璽 宋東陽 徐愷毅

6、潮州鎮

領隊:林群智 教練:涂智明

涂家誠 陳軍龍

十、小女B

1、屏東市

教練:楊雅婷

莊靖

2、三地門鄉

教練:陳佳怡

郭牧心 楊詠然

3、佳冬鄉

領隊:蘇曉憶 教練:李玉霞

林芯廷

4、枋寮鄉

教練:林姿婷,陳慶宏 管理:劉晉瑋

何依柔 陳語晴 林釗安 蔡昀諤 陳語晨 陳詩璇 張品羽 陳鈺婷 楊恩好

林紫陽 洪巧萱 楊育琳 王玟萱

5、春日鄉

領隊:林季福 教練:柯曉涵,江淑華

高萱筑 許甯子 曾欣如 王亦菲 曾語嫣 林思妘 幸若婷 宋依依 羅好岑

6、泰武鄉

領隊:潘正憲 管理:李孟齊,林俐雯

邱奕婕 許霈恩 閻羽庭 宋雅歆 高睿璿 籠暄 麥雅樂 田安雅 潘子媽

章祈 白奕亭

7、獅子鄉

領隊:許勝斐

雲甯 鍾亦筑 錢馨悅 秦語謙

8、潮州鎮

領隊:林群智 教練:涂智明

涂家睿

110 年屏東縣運暨公教聯合運動會柔道比賽名單

一、社男組

1、第一級

賴柏安 (潮州鎮)

2、第二級

林育賢 (九如鄉) 林彥竹 (九如鄉) 鄧誠輝 (來義鄉)

3、第三級

杜先政 (三地門鄉) 溫昌儒 (竹田鄉) 邱瑞賢 (潮州鎮)

4、第四級

涂家哲 (潮州鎮) 林煒昇 (潮州鎮)

5、第五級

蔡政修 (屏東市) 施文生 (九如鄉)

6、第六級

李章騰 (潮州鎮)

7、第七級

李宗弦 (潮州鎮) 李祖榮 (大仁科大)

二、社女組

1、第一級

蔡宜芹 (大仁科大)

2、第三級

楊雅婷 (屏東大學)

3、第四級

陳佳怡 (三地門鄉) 家聖婷 (三地門鄉) 簡佑同 (大仁科大)

三、高男組

1、第一級

莊玉麟 (大同高中) 潘亮哲 (枋寮高中) 張育瑞 (枋寮高中) 曾建瑋 (枋寮高中)

2、第二級

黃博諺 (東港海事) 李祖耀 (大同高中) 林可宸 (大同高中) 鄭存佑 (枋寮高中)
林柏智 (枋寮高中) 陳昱維 (枋寮高中)

3、第三級

戴柏瑋 (枋寮高中) 湯智勳 (枋寮高中) 柯威恩 (枋寮高中) 田嘉軒 (民生家商)

4、第四級

廖嘉鈞（枋寮高中） 吳俞鋒（枋寮高中） 張詠傑（枋寮高中）

5、第五級

曾亮達（東港海事） 柯浩偉（枋寮高中） 包克傑（枋寮高中）

6、第六級

楊翔皓（大同高中） 汪立群（枋寮高中） 郭峻翔（枋寮高中） 蔡友智（枋寮高中）

7、第七級

楊浩廷（枋寮高中） 林子豪（枋寮高中） 鄭智遠（枋寮高中）

四、高女組

1、第一級

任世亘（大同高中） 武聖雅（枋寮高中） 沈奕君（枋寮高中） 呂伊婷（枋寮高中）

2、第二級

郭家安（大同高中） 黃佩琪（大同高中） 蕭妍妤（枋寮高中） 沈奕熙（枋寮高中）
陳侑恩（枋寮高中）

3、第三級

梁佩彤（大同高中） 陳宥芯（大同高中） 郭方琦（枋寮高中） 張姿羽（枋寮高中）
吳逸昀（枋寮高中）

4、第四級

鍾佳惠（大同高中） 徐敏（枋寮高中） 胡晴萱（枋寮高中） 羅玫娟（枋寮高中）

5、第五級

黃宜柔（大同高中）

6、第六級

邱瑞萱（國立屏女） 陳沛綾（大同高中）

五、國男組

1、第一級

朱啟瑞（枋寮高中） 張成偉（枋寮高中） 楊閔鈞（枋寮高中） 萬齊恩（瑪家國中）
莊帥均（瑪家國中）

2、第二級

林立承（枋寮高中） 陳書璋（枋寮高中） 卓威（枋寮高中） 陳睿驊（瑪家國中）
張辰宇（泰武國中） 李哲宇（泰武國中）

3、第三級

王聖恩（枋寮高中） 葉峻霖（九如國中） 劉赫（瑪家國中） 施尚呈（南榮國中）

4、第四級

韓子鈞（瑪家國中） 楊佳穎（南榮國中）

5、第五級

林家禾（枋寮高中） 李承家（至正國中） 王柏証（九如國中） 郭騰君（泰武國中）

6、第六級

孫義家（枋寮高中） 黃聖諭（枋寮高中） 郭鑒霆（枋寮高中） 王柏程（九如國中）
劉佑賢（九如國中） 張志佑（泰武國中） 許竣宇（南榮國中）

7、第七級

尤韓熙（枋寮高中） 王亞瑟（枋寮高中） 葉榆祺（九如國中） 許耀升（九如國中）
張堰得（九如國中） 曹廷睿（南榮國中） 洪國通（南榮國中）

8、第八級

溫穎恩（枋寮高中） 王家佑（九如國中） 洪隆吉（九如國中）

9、第九級

陳皓（枋寮高中） 邱瑞豐（九如國中） 郭勃佑（新園國中） 林聰敏（泰武國中）

10、第十級

楊丞威（枋寮高中） 阮信銘（九如國中） 吳坤燦（新園國中） 林秋男（新園國中）

六、國女組

1、第一級

董紫薇（枋寮高中） 涂家萱（潮州國中）

2、第二級

包好珊（枋寮高中） 周璽恩（枋寮高中） 莊可欣（泰武國中） 陳菱（泰武國中）

3、第三級

劉歆蕾（枋寮高中） 何菁芸（至正國中） 孔佩怡（泰武國中）

4、第四級

馬于辰（枋寮高中） 杜瑀蕎（枋寮高中） 孔佩雯（泰武國中） 閻提希（泰武國中）

5、第五級

林禹辰（大同高中） 吳君岑（大同高中） 杜瑀恩（枋寮高中） 杜瑀彤（枋寮高中）
許愛子（枋寮高中） 林佩萱（至正國中） 曾鈺茵（九如國中） 賴諾予（泰武國中）
蕭丞（泰武國中）

6、第六級

曾品熏（枋寮高中） 曾昱寧（至正國中） 曾韻佳（至正國中）

7、第七級

鄔孝琪 (枋寮高中) 呂心潔 (枋寮高中) 孫培娜 (枋寮高中) 馮芯甯 (瑪家國中)
田安惠 (泰武國中)

8、第八級

鄭子勤 (枋寮高中) 林千卉 (枋寮高中) 詹涵瑀 (枋寮高中) 黃芷凌 (瑪家國中)

七、小男 A 組

1、第一級

柯祥恩 (三地門鄉) 盧冠晨 (春日鄉) 李聖忠 (春日鄉) 麥樂 (泰武鄉)
顧宇皓 (泰武鄉)

2、第二級

蔡秉祐 (里港鄉) 陳泫良 (春日鄉) 高宇恩 (春日鄉) 林宥希 (春日鄉)
莊邱泰桓 (泰武鄉)

3、第三級□

林彥安 (三地門鄉) 柯迪兒 (枋寮鄉) 廖禾凱 (枋寮鄉) 許子拓 (春日鄉)
尤尚佑 (春日鄉) 邱奕喬 (泰武鄉) 蕭東丞 (泰武鄉) 閻世昌 (泰武鄉)

4、第四級

馮子傑 (三地門鄉) 紀仲恩 (枋寮鄉) 朱柏鈞 (枋寮鄉) 高銓佑 (春日鄉)
卓峰 (春日鄉) 潘皓恩 (泰武鄉) 莊庭睿 (泰武鄉)

5、第五級

吳品睿 (三地門鄉) 潘育璋 (三地門鄉) 吳文杰 (枋寮鄉) 詹畝仕 (春日鄉)
許騰恩 (泰武鄉)

6、第六級

許博凱 (屏東市) 江樂 (三地門鄉) 歸恩璽 (三地門鄉) 陳智安 (枋寮鄉)
石紹軍 (春日鄉) 白佳俊 (春日鄉) 盧皓竹 (春日鄉) 許祐嘉 (泰武鄉)
白奕飛 (泰武鄉)

7、第七級

陳曾 (三地門鄉) 白子堯 (枋寮鄉) 許育銘 (枋寮鄉) 洪政偉 (春日鄉)
周愈恆 (春日鄉) 高子軒 (春日鄉) 徐睿澤 (泰武鄉)

8、第八級

石靖 (三地門鄉) 鄭子敬 (春日鄉) 孔祖元 (泰武鄉)

八、小女 A 組

1、第一級

江依玲 (枋寮鄉) 高子喬 (春日鄉) 楊子琳 (春日鄉)

2、第二級

侯琇涵 (屏東市) 包睿妘 (三地門鄉) 黃榆軒 (里港鄉) 謝云瑄 (枋寮鄉)
董紫仙 (枋寮鄉)

3、第三級

吳嘉琄 (枋寮鄉) 白子恩 (枋寮鄉)

4、第四級

幸智琳 (春日鄉) 閻提斯 (泰武鄉)

5、第五級

吳慧恩 (里港鄉) 劉蕎妍 (春日鄉) 黃念慈 (春日鄉) 洪玟玟 (泰武鄉)
楊慧平 (獅子鄉) 蔡秉萱 (潮州鎮)

6、第六級

李岭紋 (里港鄉) 楊旻珈 (枋寮鄉) 潘佳暄 (枋寮鄉)

7、第七級

李晨晞 (屏東市) 楊閔淇 (枋寮鄉) 劉逸瑄 (泰武鄉) 余詩 (獅子鄉)

8、第八級

林佳璇 (枋寮鄉) 簡瑋玲 (枋寮鄉) 黃鈺婷 (春日鄉)

九、小男 B 組

1、第一級

陳梓暢 (枋寮鄉) 潘宇恩 (枋寮鄉) 童以諾 (春日鄉) 李莫為 (春日鄉)
林志弦 (春日鄉) 莫恩 (泰武鄉) 徐愷毅 (獅子鄉) 涂家誠 (潮州鎮)

2、第二級

雷翔 (三地門鄉) 郭品雋 (三地門鄉) 馮允傑 (三地門鄉) 楊恩 (枋寮鄉)
謝宗佑 (枋寮鄉) 高子奕 (春日鄉) 陳宇宥 (春日鄉) 蕭陳帝 (泰武鄉)
林宇翔 (泰武鄉) 陳軍龍 (潮州鎮)

3、第三級

林懷樂 (三地門鄉) 陳祈言 (三地門鄉) 陳愷言 (三地門鄉) 江濬彥 (枋寮鄉)
楊承學 (枋寮鄉) 翁浩宇 (春日鄉) 陳昊 (泰武鄉)

4、第四級

鍾鈺鴻 (枋寮鄉) 幸承威 (春日鄉)

5、第五級

林以諾 (三地門鄉) 李宗穎 (枋寮鄉) 楊丁銓 (春日鄉) 徐天佑 (泰武鄉)

6、第六級

溫丞雋 (泰武鄉) 宋東陽 (獅子鄉)

7、第七級

廖巖 (枋寮鄉) 林昕叡 (枋寮鄉) 林吳佑鑫 (泰武鄉) 邱子濠 (獅子鄉)
許鈺璽 (獅子鄉)

8、第八級

顧允諾 (泰武鄉) 方晨恩 (泰武鄉)

9、第九級

朱丞顥 (枋寮鄉) 李易軒 (枋寮鄉)

十、小女B組

1、第一級

何依柔 (枋寮鄉) 陳語晴 (枋寮鄉) 林釗安 (枋寮鄉) 高萱筑 (春日鄉)
許甯子 (春日鄉) 邱奕婕 (泰武鄉) 鍾亦筑 (獅子鄉) 涂家睿 (潮州鎮)

2、第二級

莊靖 (屏東市) 郭牧心 (三地門鄉) 蔡昀諤 (枋寮鄉) 陳語晨 (枋寮鄉)
王玟萱 (枋寮鄉) 曾欣如 (春日鄉) 王亦菲 (春日鄉) 許霈恩 (泰武鄉)
閻羽庭 (泰武鄉) 宋雅歆 (泰武鄉) 雲甯 (獅子鄉) 錢馨悅 (獅子鄉)

3、第三級

陳詩璇 (枋寮鄉) 張品羽 (枋寮鄉) 陳鈺婷 (枋寮鄉) 曾語媽 (春日鄉)
高睿璿 (泰武鄉) 籠暄 (泰武鄉) 秦語謙 (獅子鄉)

4、第四級

楊詠然 (三地門鄉) 楊恩妤 (枋寮鄉) 林紫陽 (枋寮鄉) 林思妘 (春日鄉)
宋依依 (春日鄉) 麥雅樂 (泰武鄉) 田安雅 (泰武鄉)

5、第五級

林芯廷 (佳冬鄉) 洪巧萱 (枋寮鄉)

6、第六級

潘子媽 (泰武鄉)

7、第七級

楊育琳 (枋寮鄉) 幸若婷 (春日鄉)

8、第八級

羅好岑 (春日鄉)

9、第九級

章祈 (泰武鄉) 白奕亭 (泰武鄉)

柔道比賽秩序表

比賽時間：110年11月6-7日

比賽地點：勝利國小

試磅時間：上午 08：00~09：00 正式過磅：上午 09：00-10：00

11/06 (六) 09：30 社高男女、國中男女領隊教練會議/裁判會議

10：00 社高男女、國中男女生組比賽~賽程結束

11/07 (日) 09：30 國小組領隊教練會議/裁判會議

10：00 國小男女生組比賽~賽程結束

小男A組

第一級：5人取3名

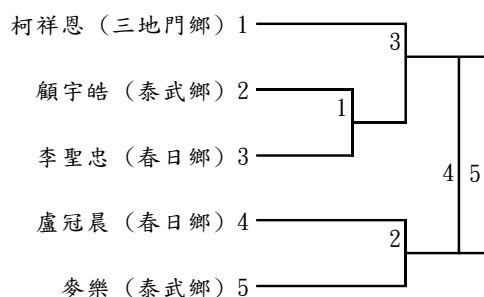

第二級：5人取3名

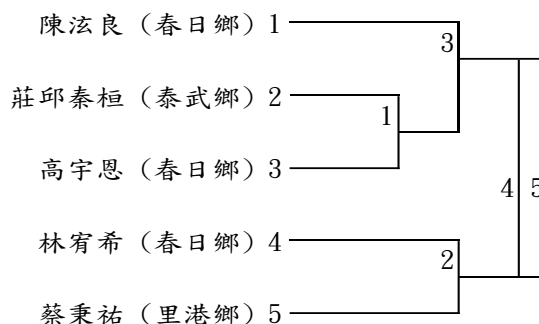

第三級：8人取6名

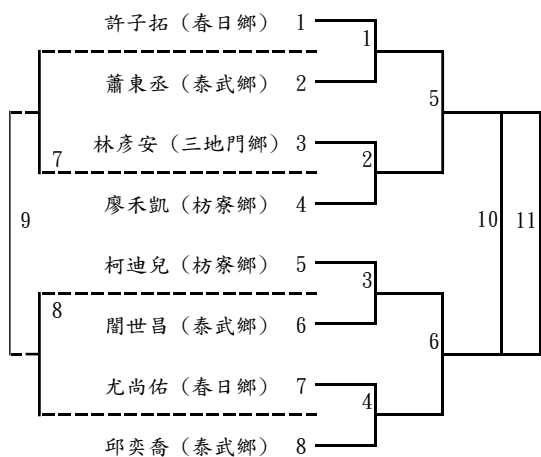

第四級：7人取5名

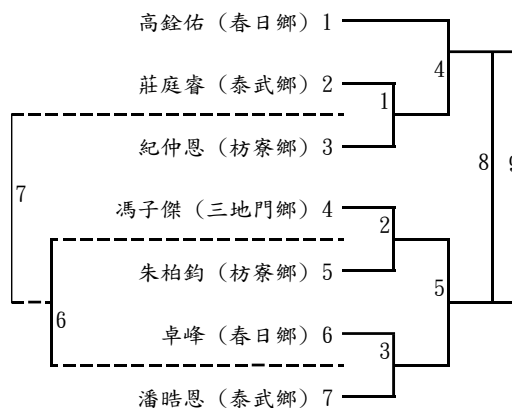

第五級：5人取3名

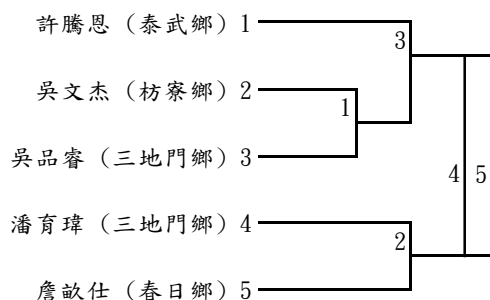

第六級：9人取6名

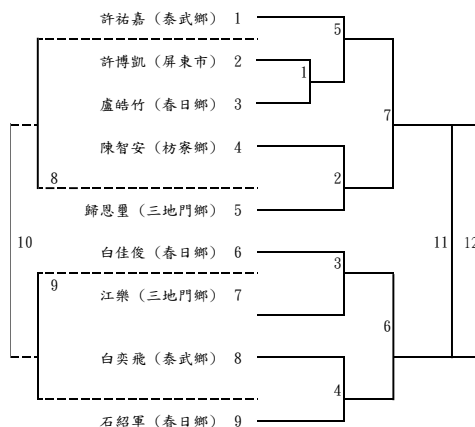

第七級:7人取5名

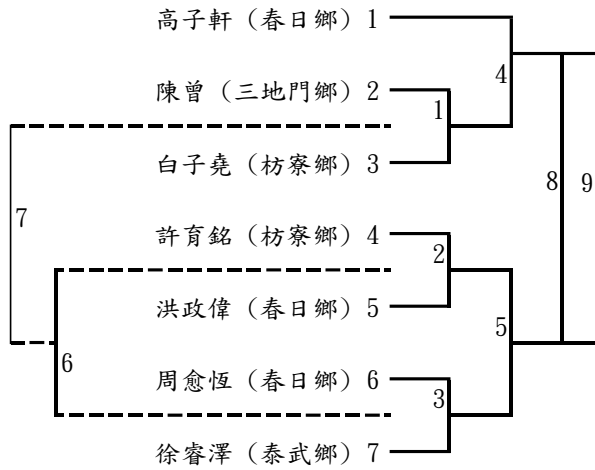

第八級:3人取1名

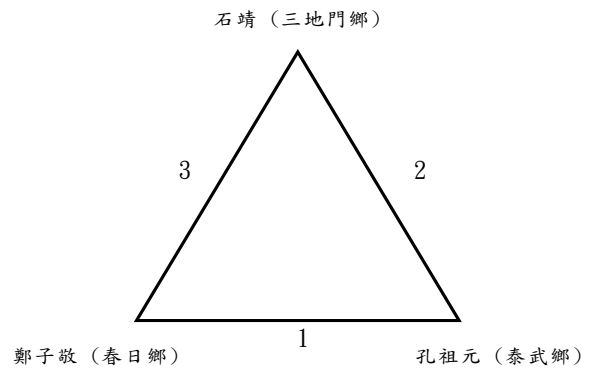

小男B組

第一級:8人取6名

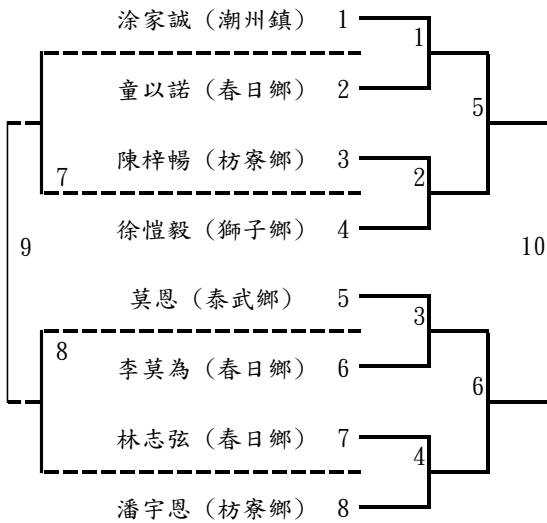

第二級:10人取6名

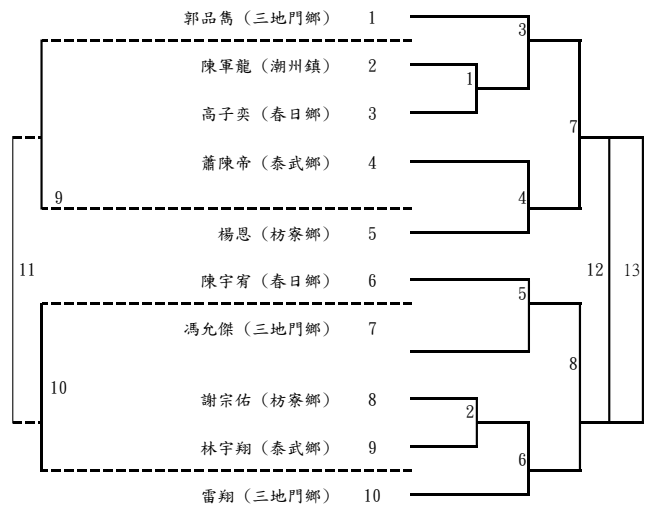

第三級:7人取5名

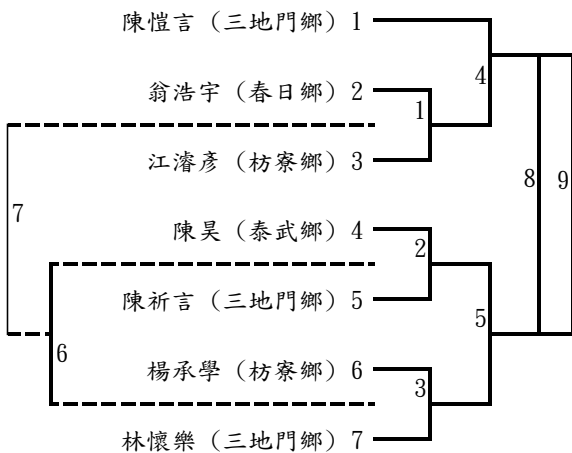

第四級:2人取1名

鍾鈺鴻 (枋寮鄉) ——— 幸承威 (春日鄉)

第五級:4人取2名

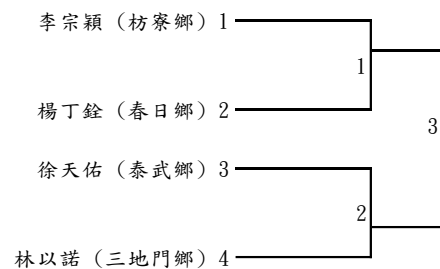

第六級:2人取1名

溫丞雋 (泰武鄉) ——— 宋東陽 (獅子鄉)

第七級:5人取3名

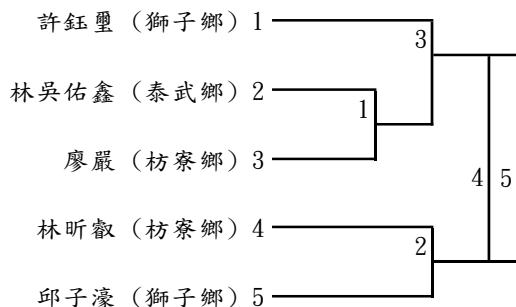

第八級:2人取1名

顧允佖 (泰武鄉) ——— 方晨恩 (泰武鄉)

第九級:2人取1名

朱丞顥 (枋寮鄉) ——— 李易軒 (枋寮鄉)

小女A組

第一級:3人取1名

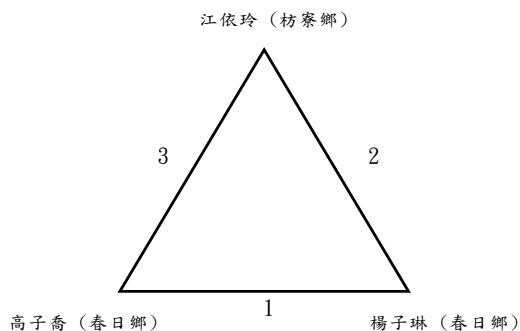

第二級:5人取3名

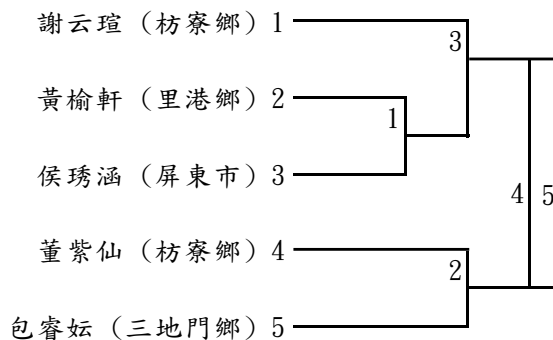

第三級:2人取1名

吳嘉琄 (枋寮鄉) ——— 白子恩 (枋寮鄉)

第四級:2人取1名

幸智琳 (春日鄉) ——— 閻提斯 (泰武鄉)

第五級:6人取4名

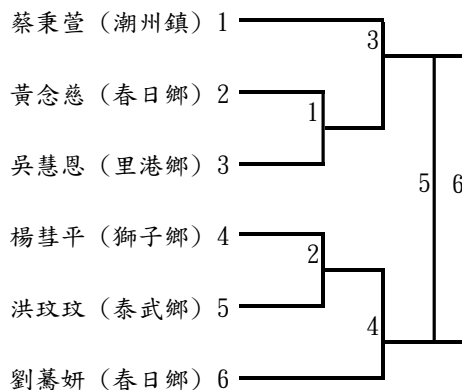

第六級:3人取1名

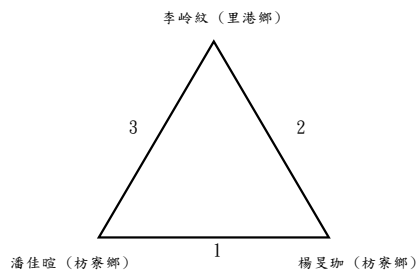

第七級:4人取2名

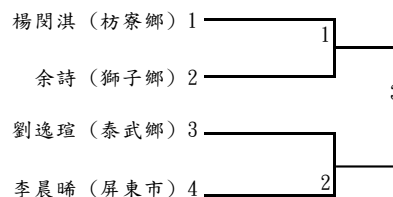

第八級:3人取1名

黃鈺婷 (春日鄉)

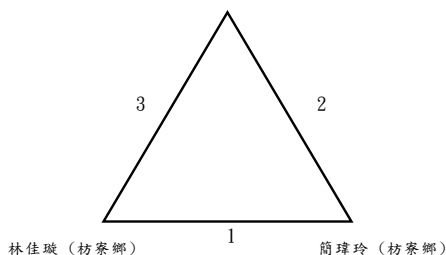

小女B組

第一級:8人取6名

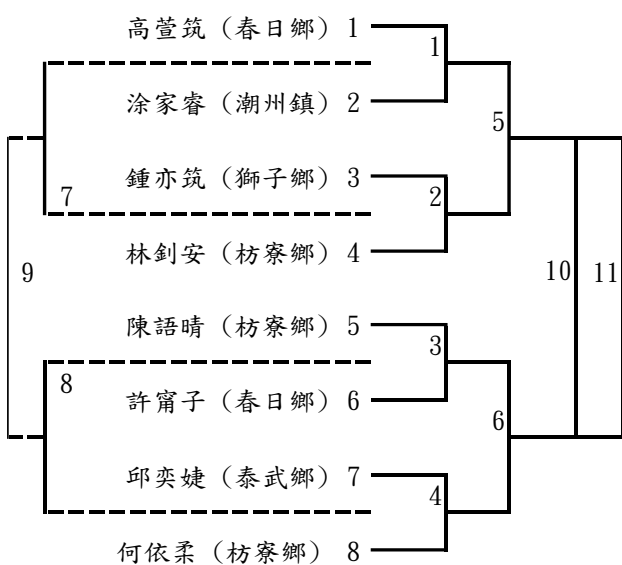

第二級:12人取6名

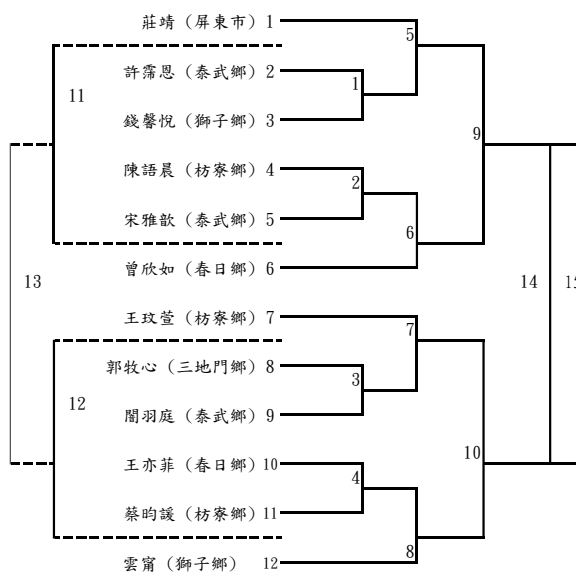

第三級:7人取5名

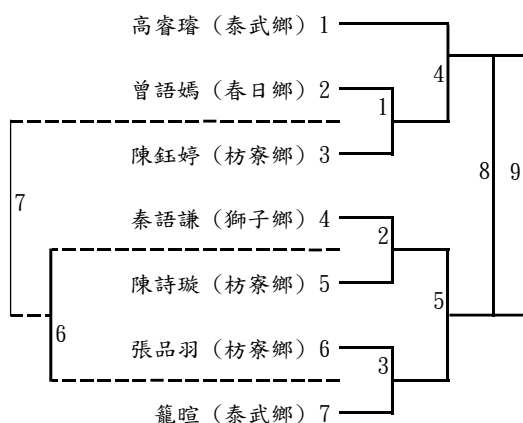

第四級:7人取5名

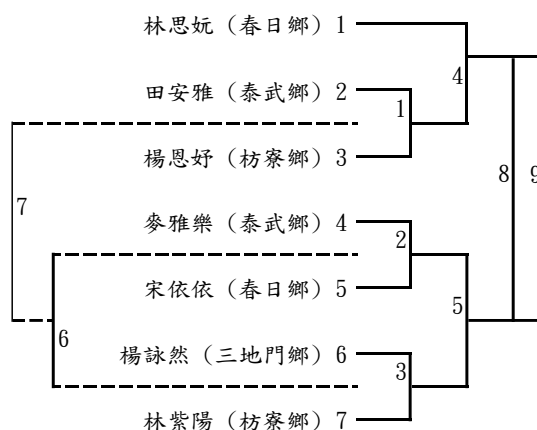

第五級:2人取1名

林芯廷 (佳冬鄉) ———— 洪巧萱 (枋寮鄉)

第六級:1人不比賽

潘子媽 (泰武鄉)

第七級:2人取1名

楊育琳 (枋寮鄉) ———— 幸若婷 (春日鄉)

第九級:2人取1名

章祈 (泰武鄉) ———— 白奕亭 (泰武鄉)

第八級:1人不比賽

羅好岑 (春日鄉)

國男組

第一級:5人取3名

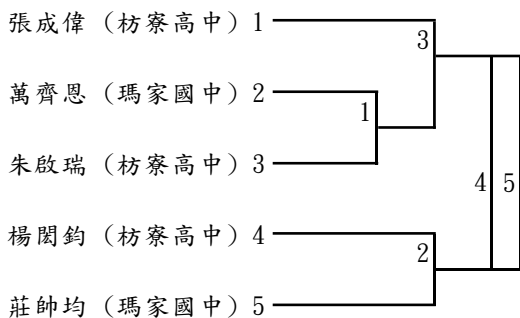

第二級:6人取4名

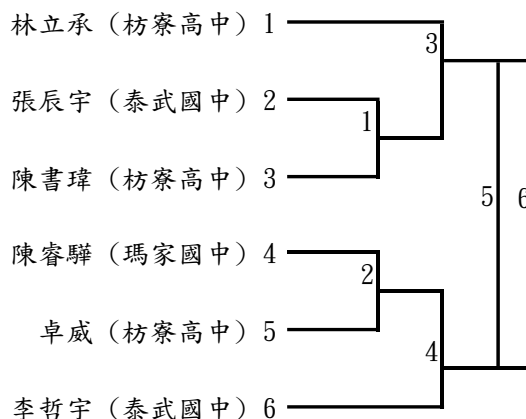

第三級:4人取2名

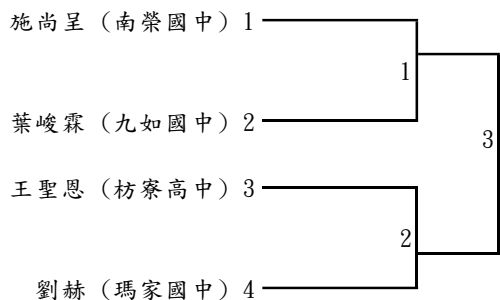

第四級:2人取1名

韓子鈞 (瑪家國中) ———— 楊佳穎 (南榮國中)

第五級:4人取2名

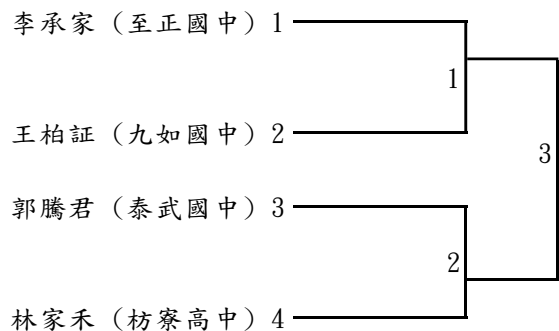

第六級:7人取5名

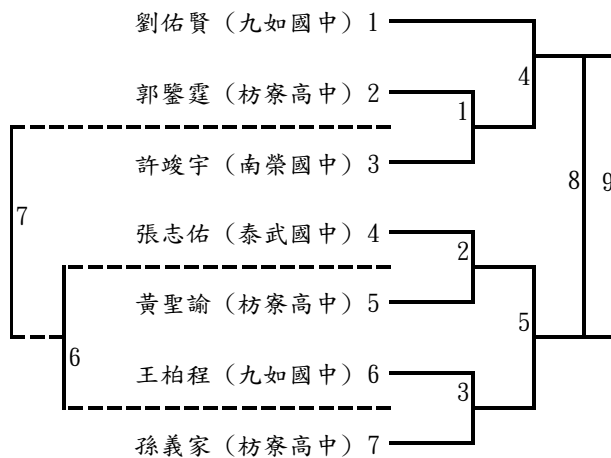

第七級:7人取5名

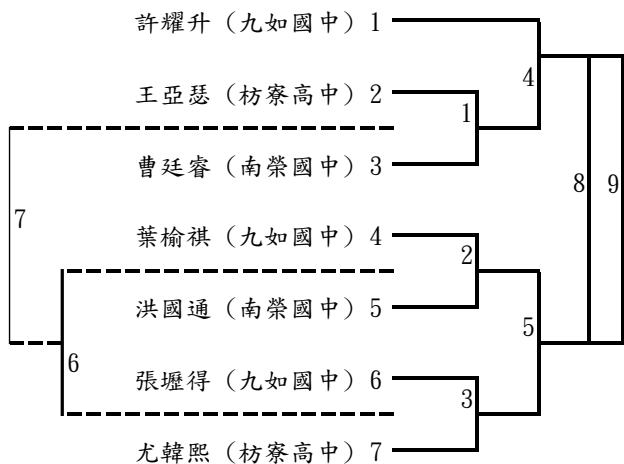

第八級:3人取1名

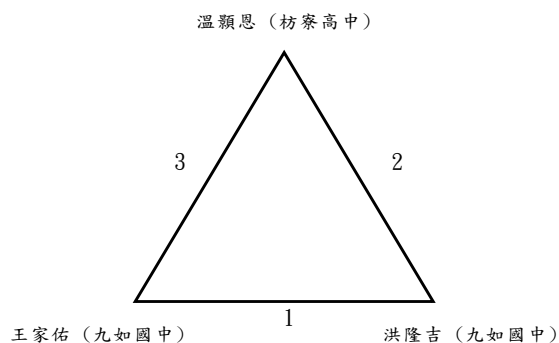

第九級:4人取2名

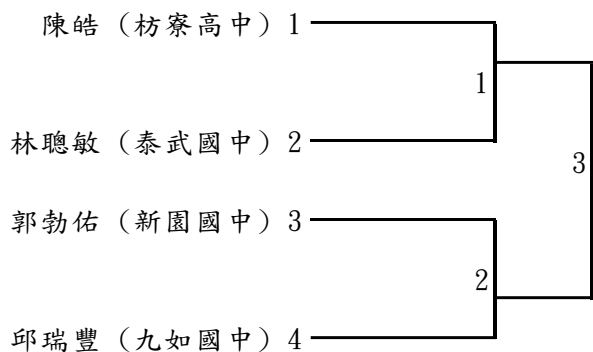

第十級:4人取2名

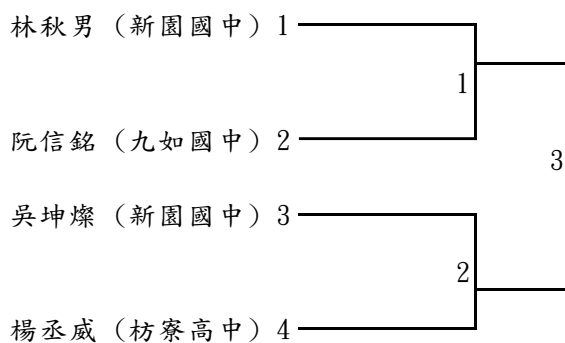

國女組

第一級:2人取1名

董紫薇 (枋寮高中) ——— 涂家萱 (潮州國中)

第二級:4人取2名

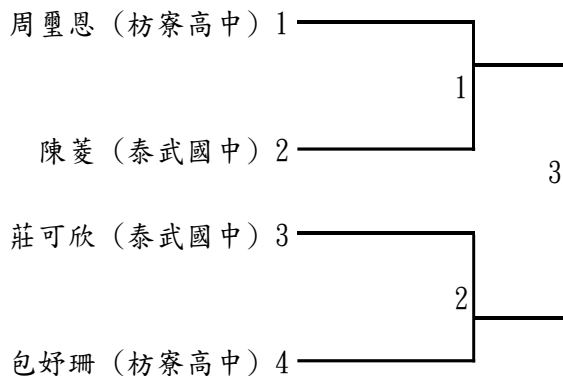

第三級:3人取1名

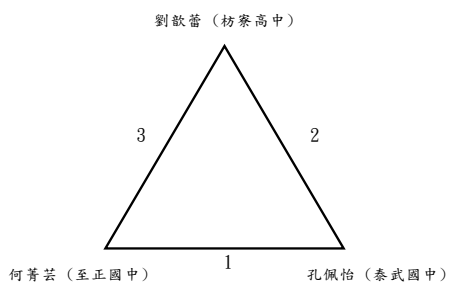

第四級:4人取2名

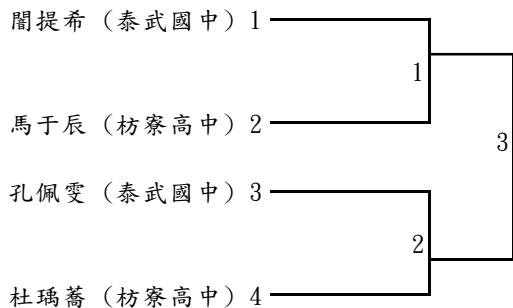

第五級:9人取6名

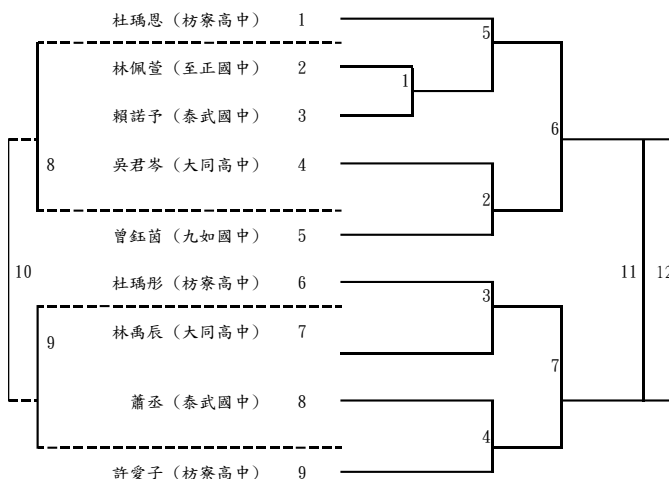

第六級:3人取1名

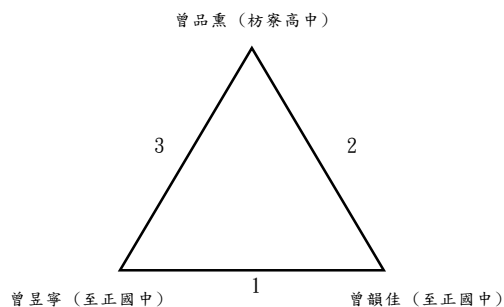

第七級:5人取3名

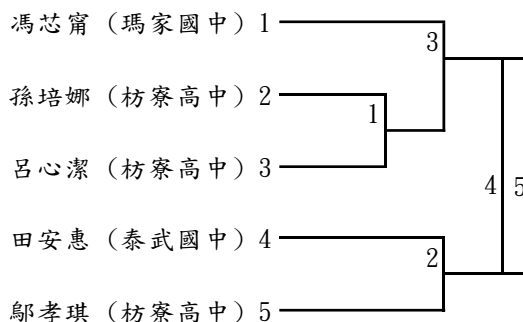

第八級:4人取2名

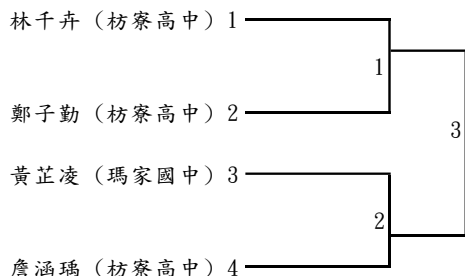

社高男組

第一級:5人取3人

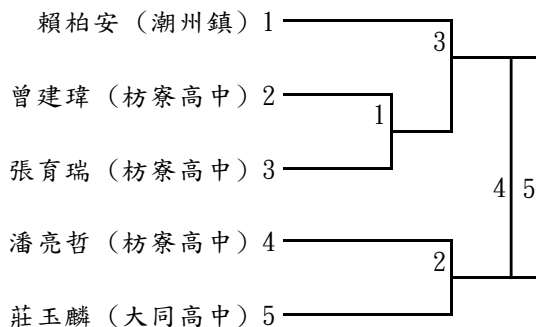

第二級:9人取6名

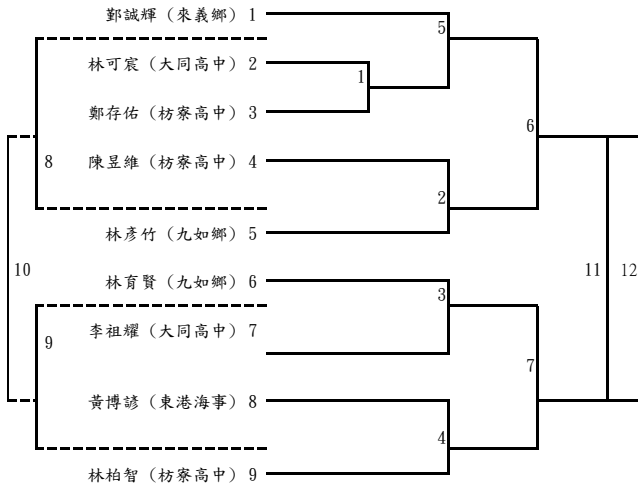

第三級:7人取5名

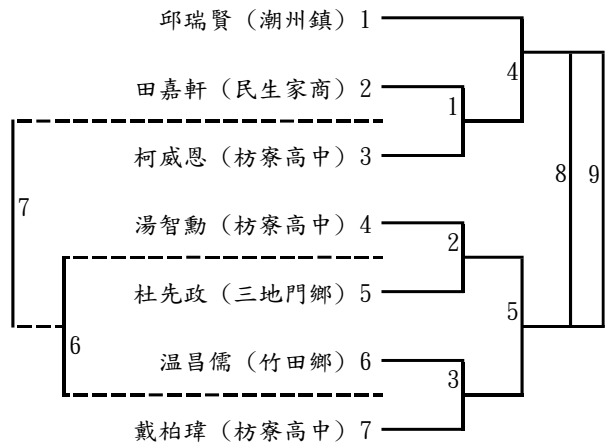

第四級:5人取3名

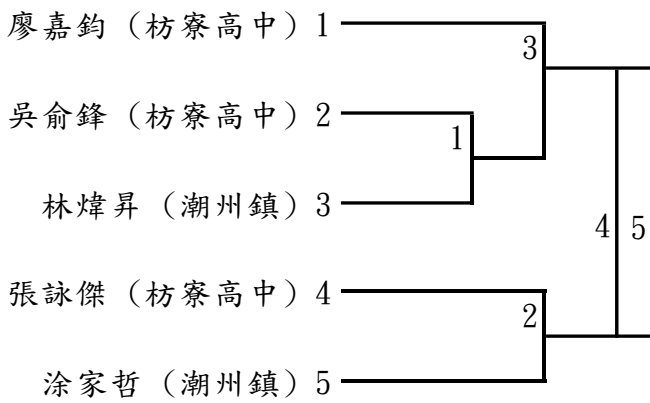

第五級:5人取3名

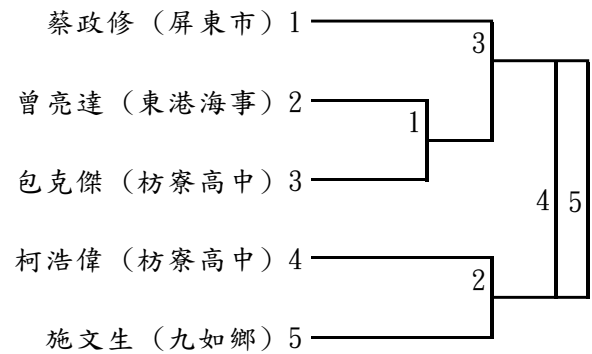

第六級:5人取3名

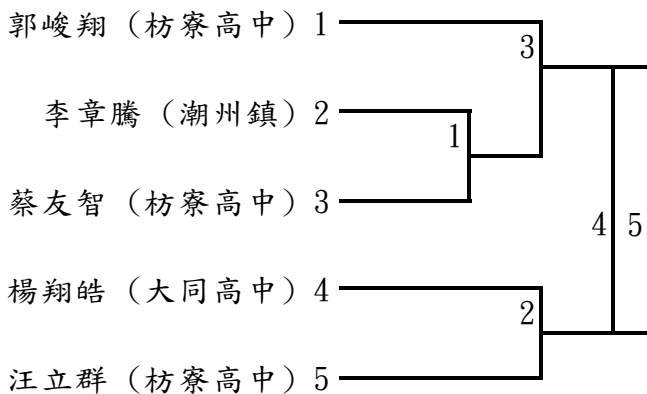

第七級:5人取3名

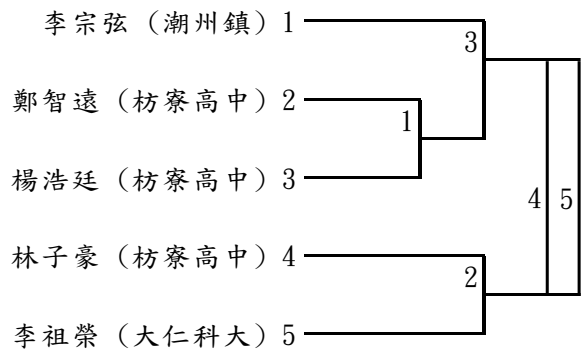

社高女組

第一級:5人取3名

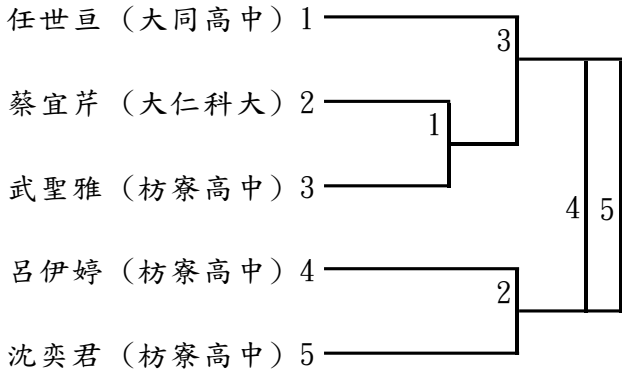

第二級:5人取3名

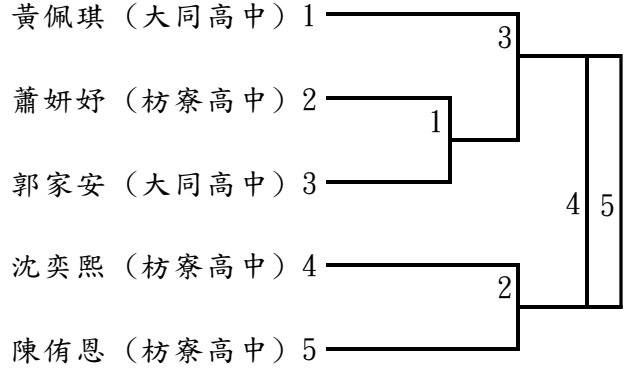

第三級:6人取4名

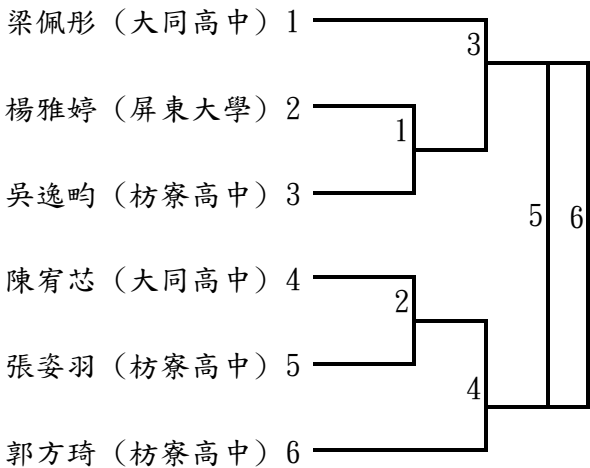

第四級:7人取5名

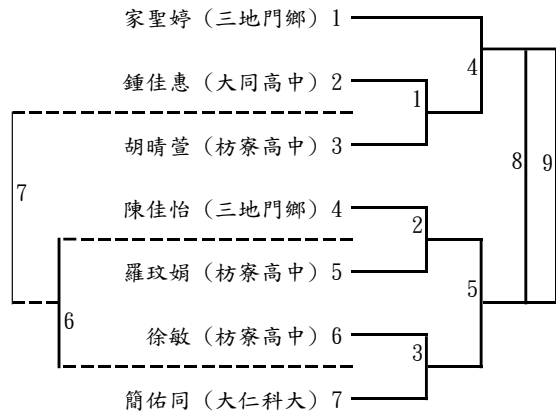

第五級:1人不比賽
黃宜柔 (大同高中)

第六級:2人取1名

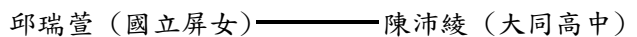

110年屏東縣運暨公教聯合運動會舉重隊職員名單

一、社男

1、大仁科大

領隊:郭代璜 管理:葉丁嘉
潘政宏

二、高男

1、內埔農工

領隊:張世波 教練:郭品君
楊毓昆 郭家睿 曾智淵 卓萬霖

2、枋寮高中

領隊:陳志偉 教練:劉芊君, 郭品君
湯智勳 鄭存佑 戴柏瑋 廖嘉鈞 張育瑞 楊浩廷 柯浩偉 汪立群 柯威恩

3、來義高中

領隊:陳冠明 教練:盧映錡
高家輝 戴偉豪 馬柏君 戴勝豪 陳凱

三、高女

1、內埔農工

領隊:張世波 教練:郭品君
杜媛茵 王可欣 郭君凰

2、大同高中

領隊:王郁菁 教練:郭羿含 管理:吳之惠
王蕙慈 徐子柔 潘鈺慧 童千慧 童志媛 傅程筠 張彤妍 紀芷涵

3、枋寮高中

領隊:陳志偉 教練:劉芊君, 郭品君
楊云萱 陳毓姍 蕭妍妤 沈奕君 沈奕熙 武聖雅 徐敏 郭方琦

4、來義高中

領隊:陳冠明 教練:周娟娟
陳紹寒

四、國男

1、枋寮高中

領隊:陳志偉 教練:劉芊君,郭品君

李勇億 陳威霖 羅堃祐 曾皓呈 吳錡韋 巴書朗.
卡瓦蘭 溫穎恩 楊丞威 陳皓
林立承

2、來義高中

領隊:陳冠明 教練:高江鎮

廖俊皓 馬宥君 謝天宇 卓鈞安 陳柏成 韓承威

五、國女

1、大同高中

教練:郭羿含

林睿喬 盧靖萱 巴晨欣 黃悅珊 高萱欣 尤姿榆

2、枋寮高中

領隊:陳志偉 教練:劉芊君,郭品君

潘榆蓁 郭芷紘 杜瑀恩 馬于辰 曾品熏 劉歆蕾 呂心潔 鄭子勤 包妤珊

3、中正國中

領隊:劉瑞富 教練:梁懷欽

黃羽萱

4、高泰國中

領隊:孫訢益 教練:蕭雅芳

鄭恩慈 杜千慧 李恩 潘詠心

110 年屏東縣運暨公教聯合運動會舉重比賽名單

一、社男組

1、第八級(102 公斤級)

潘政宏 (大仁科大)

二、高男組

1、第一級(55 公斤以下)(含 55 公斤)

戴偉豪 (來義高中) 陳凱 (來義高中)

2、第二級(61 公斤級)

楊毓昆 (內埔農工) 郭家睿 (內埔農工) 張育瑞 (枋寮高中) 戴勝豪 (來義高中)

3、第三級(67 公斤級)

鄭存佑 (枋寮高中) 馬柏君 (來義高中)

4、第四級(73 公斤級)

曾智淵 (內埔農工) 湯智勳 (枋寮高中) 柯威恩 (枋寮高中)

5、第五級(81 公斤級)

戴柏瑋 (枋寮高中)

6、第六級(89 公斤級)

廖嘉鈞 (枋寮高中)

7、第七級(96 公斤級)

卓萬霖 (內埔農工) 柯浩偉 (枋寮高中)

8、第八級(102 公斤級)

汪立群 (枋寮高中)

9、第十級(109 公斤以上級)

楊浩廷 (枋寮高中) 高家輝 (來義高中)

三、高女組

1、第一級(45 公斤以下級)(含 45 公斤)

傅程筠 (大同高中)

2、第二級(49 公斤級)

潘鈺慧 (大同高中) 沈奕君 (枋寮高中) 武聖雅 (枋寮高中)

3、第三級(55 公斤級)

郭君鳳 (內埔農工) 陳毓姍 (枋寮高中) 沈奕熙 (枋寮高中)

4、第四級(59 公斤級)

蕭妍妤 (枋寮高中)

5、第五級(64 公斤級)

杜媛芮 (內埔農工) 王可欣 (內埔農工) 徐子柔 (大同高中) 童千慧 (大同高中)
徐敏 (枋寮高中) 郭方琦 (枋寮高中)

6、第六級(71 公斤級)

王蕙慈 (大同高中) 童志媛 (大同高中)

7、第七級(76 公斤級)

紀芷涵 (大同高中) 楊云萱 (枋寮高中)

8、第八級(81 公斤級)

張彤妍 (大同高中)

9、第十級(87 公斤以上級)

陳紹寒 (來義高中)

四、國男組

1、第一級：49 公斤以下 (含 49 公斤)

陳威霖 (枋寮高中) 林立承 (枋寮高中) 馬宥君 (來義高中) 謝天宇 (來義高中)

2、第二級：49.01 公斤至 55 公斤

吳錡韋 (枋寮高中) 廖俊皓 (來義高中)

3、第三級：55.01 公斤至 61 公斤

李勇億 (枋寮高中) 曾皓呈 (枋寮高中)

4、第四級：61.01 公斤至 67 公斤

巴書朗.卡瓦蘭 (枋寮高中)

5、第五級：67.01 公斤至 73 公斤

韓承威 (來義高中)

6、第六級：73.01 公斤至 89 公斤
溫穎恩（枋寮高中） 陳柏成（來義高中）

7、第七級：81.01 公斤至 96 公斤
陳皓（枋寮高中）

8、第八級：89.01 公斤至 96 公斤
卓鈞安（來義高中）

9、第十級：102.01 公斤以上
羅堃祐（枋寮高中） 楊丞威（枋寮高中）

五、國女組

1、第一級：40 公斤以下
尤姿榆（大同高中）

2、第二級：40.01 公斤至 45 公斤
林睿喬（大同高中） 黃羽萱（中正國中）

3、第三級：45.01 公斤至 49 公斤
劉歆蕾（枋寮高中） 包妤珊（枋寮高中） 鄭恩慈（高泰國中）

4、第四級：49.01 公斤至 55 公斤
高萱欣（大同高中） 杜瑀恩（枋寮高中） 馬于辰（枋寮高中） 李恩（高泰國中）

5、第五級：55.01 公斤至 59 公斤
曾品熏（枋寮高中）

6、第六級：59.01 公斤至 64 公斤
黃悅珊（大同高中） 潘榆蓁（枋寮高中） 郭芷紘（枋寮高中）

7、第七級：64.01 公斤至 71 公斤
呂心潔（枋寮高中） 鄭子勤（枋寮高中）

8、第八級：71.01 公斤至 76 公斤
巴晨欣（大同高中） 潘詠心（高泰國中）

9、第十級：81 公斤以上級
盧靖萱（大同高中） 杜千慧（高泰國中）

舉重比賽秩序表

時間：110年11月13、14日

地點：屏東縣舉重訓練中心(建國國小)

- 註：1. 第一天 09：00 技術會議、09：30 裁判會議
2. 第一天 10：00 過磅、12：00 比賽（國女、社高女組）
3. 第二天 10：00 過磅、12：00 比賽（國男、社高男組）

~社高男組~

- 第一級：戴偉豪（來義高中） 陳凱（來義高中）
第二級：楊毓昆（內埔農工） 郭家睿（內埔農工） 張育瑞（枋寮高中） 戴勝豪（來義高中）
第三級：鄭存佑（枋寮高中） 馬柏君（來義高中）
第四級：曾智淵（內埔農工） 湯智勳（枋寮高中） 柯威恩（枋寮高中）
第五級：戴柏瑋（枋寮高中）
第六級：廖嘉鈞（枋寮高中）
第七級：卓萬霖（內埔農工） 柯浩偉（枋寮高中）
第八級：汪立群（枋寮高中） 潘政宏（大仁科大）
第十級：楊浩廷（枋寮高中） 高家輝（來義高中）

~國男組~

- 第一級：陳威霖（枋寮高中） 林立承（枋寮高中） 馬宥君（來義高中） 謝天宇（來義高中）
第二級：吳錡韋（枋寮高中） 廖俊皓（來義高中）
第三級：李勇億（枋寮高中） 曾皓呈（枋寮高中）
第四級：巴書朗.卡瓦蘭（枋寮高中）
第五級：韓承威（來義高中）
第六級：溫顥恩（枋寮高中） 陳柏成（來義高中）
第七級：陳皓（枋寮高中）
第八級：卓鈞安（來義高中）
第十級：羅堃祐（枋寮高中） 楊丞威（枋寮高中）

~高女組~

- 第一級：傅程筠（大同高中）
- 第二級：潘鈺慧（大同高中） 沈奕君（枋寮高中） 武聖雅（枋寮高中）
- 第三級：郭君凰（內埔農工） 陳毓姍（枋寮高中） 沈奕熙（枋寮高中）
- 第四級：蕭妍妤（枋寮高中）
- 第五級：杜媛芮（內埔農工） 王可欣（內埔農工） 徐子柔（大同高中） 童千慧（大同高中）
徐敏（枋寮高中） 郭方琦（枋寮高中）
- 第六級：王蕙慈（大同高中） 童志媛（大同高中）
- 第七級：紀芷涵（大同高中） 楊云萱（枋寮高中）
- 第八級：張彤妍（大同高中）
- 第十級：陳紹寒（來義高中）

~國女組~

- 第一級：尤姿榆（大同高中）
- 第二級：林睿喬（大同高中） 黃羽萱（中正國中）
- 第三級：劉歆蕾（枋寮高中） 包妤珊（枋寮高中） 鄭恩慈（高泰國中）
- 第四級：高萱欣（大同高中） 杜瑀恩（枋寮高中） 馬于辰（枋寮高中） 李恩（高泰國中）
- 第五級：曾品熏（枋寮高中）
- 第六級：黃悅珊（大同高中） 潘榆蓁（枋寮高中） 郭芷紘（枋寮高中）
- 第七級：呂心潔（枋寮高中） 鄭子勤（枋寮高中）
- 第八級：巴晨欣（大同高中） 潘詠心（高泰國中）
- 第十級：盧靖萱（大同高中） 杜千慧（高泰國中）

110年屏東縣運暨公教聯合運動會拳擊隊職員名單

一、社男

1、九如鄉

邱琪澄

二、社女

1、瑪家鄉

領隊:林源

賴文意

三、高男

1、國立屏中

領隊:陳國祥 教練:吳三中 管理:洪英櫻

黃湘修 鄭峻宇 王膺峯 陸嘉駿 巴楷文 陳昱辰 蘇瑋皓 韋傑 賴昀菘

2、內埔農工

領隊:傅志群 教練:賴主恩

李庭緯 張晉恩 黃丞鴻 蔡孟昕 徐澔 郭重亨 邱瑜安 馬昱喆 李柏祥

3、民生家商

領隊:范文忠 教練:賴文意

溫育軒 蘇銘靖 黃子宸

4、來義高中

領隊:陳冠明 教練:洪嘉和,葉品程

江濬哲 蔡丞凱 古允文 柳世恩 姚振義 高辰恩 蔡黃奕和 馬祖陞

四、高女

1、內埔農工

領隊:張世波 教練:賴主恩

田少萱 李敏 戴靖庭 王心言 楊文萍 巴以同 李品陵

2、民生家商

領隊:范文忠 教練:賴文意

陳玟陵 俞喬恩

3、來義高中

領隊:陳冠明 教練:葉品程

宋宥櫟

五、國男

1、來義高中

領隊:陳冠明 教練:洪嘉和,葉品程
江濬偉 陳澤亞 葉昊 陳永德 林振曦 胡耀鈞 程于宸 胡峻霆 劉佑恩
蘇善緣 曾俊喆 許世尊

2、九如國中

領隊:謝惠如 教練:吳三中 管理:林天財
江育德 許恒珀 陳勝凱 鄭宏平 邱宥霖 藍海台 林哲寬 林哲漢 許雄綦
潘家元 許高境 李承恩 陳峻彥

3、里港國中

領隊:黃賢德 教練:林李唯仙
洪威佑 蔡淙軒 陳冠裕

4、崇文國中

領隊:陳作忠 教練:林源,陳宗揚 管理:陳育婷
蘇喆皓 鍾子涵 林柏宏 杜耀宗 謝震宇 陳仕文 徐孝辰 蔡奇樺 洪麒翔
周伯虔 薛邦堃 王駿福

六、國女

1、至正國中

領隊:劉文宗 教練:林源
葉玟伶

2、九如國中

領隊:謝惠如 教練:吳三中 管理:林世名
陳芊 邱海綺 紀兌亭 楊亭玲 陳璿羽 江若妤 白念諭 李咏真 陳書涵
周芮妤

3、里港國中

領隊:黃賢德 教練:林李唯仙
楊睿婷

4、崇文國中

領隊:陳作忠 教練:何玉馨,林源
劉怡婷 鄒依耘 錢恩 洪翊晴 黃翊瑄 潘佳惠 石洪馨 林謙 蔣若亞

110年屏東縣運暨公教聯合運動會拳擊比賽名單

一、社男組

1、第六量級

邱琪澄（九如鄉）

二、社女組

1、第三量級

賴文意（瑪家鄉）

三、高男組

1、第一量級

陳昱辰（國立屏中）

2、第二量級

蘇瑋皓（國立屏中） 李庭緯（內埔農工） 江濬哲（來義高中）

3、第三量級

韋傑（國立屏中） 李柏祥（內埔農工） 黃子宸（民生家商） 蔡丞凱（來義高中）

4、第四量級

賴昀菘（國立屏中） 張晉恩（內埔農工） 古允文（來義高中）

5、第五量級

邱瑜安（內埔農工） 溫育軒（民生家商） 柳世恩（來義高中）

6、第六量級

巴楷文（國立屏中） 蔡孟昕（內埔農工）

7、第七量級

陸嘉駿（國立屏中） 郭重亨（內埔農工） 姚振義（來義高中）

8、第八量級

黃湘修（國立屏中） 黃丞鴻（內埔農工） 高辰恩（來義高中）

9、第九量級

鄭峻宇（國立屏中） 徐濤（內埔農工） 蘇銘靖（民生家商） 蔡黃奕和（來義高中）

10、第十量級

王膺華（國立屏中） 馬昱喆（內埔農工） 馬祖陞（來義高中）

四、高女組

1、第三量級

陳玟陵（民生家商）

2、第四量級

戴靖庭（內埔農工）

3、第五量級

李品陵（內埔農工） 俞喬恩（民生家商） 宋宥櫟（來義高中）

4、第六量級

李敏（內埔農工）

5、第七量級

田少萱（內埔農工）

6、第八量級

王心言（內埔農工）

7、第九量級

巴以同（內埔農工）

8、第十量級

楊文萍（內埔農工）

五、國男組

1、第一量級

江濬偉（來義高中） 許雄綦（九如國中） 蘇喆皓（崇文國中）

2、第二量級

藍海台（九如國中） 鍾子涵（崇文國中）

3、第三量級

許世尊（來義高中） 陳峻彥（九如國中） 林柏宏（崇文國中）

4、第四量級

葉昊（來義高中） 林哲寬（九如國中） 杜耀宗（崇文國中）

5、第五量級

陳澤亞（來義高中） 林哲漢（九如國中） 謝震宇（崇文國中）

6、第六量級

陳永德（來義高中） 鄭宏平（九如國中） 陳仕文（崇文國中）

7、第七量級

胡耀鈞（來義高中） 陳勝凱（九如國中） 徐孝辰（崇文國中）

8、第八量級

胡峻霆（來義高中） 邱宥霖（九如國中） 蔡奇樺（崇文國中）

9、第九量級

程于宸（來義高中） 潘家元（九如國中） 洪威佑（里港國中） 洪麒翔（崇文國中）

10、第十量級

曾俊喆（來義高中） 李承恩（九如國中） 周伯虔（崇文國中）

11、第十一量級

蘇善緣（來義高中） 許高境（九如國中）

12、第十二量級

林振曦（來義高中） 許恒珀（九如國中） 蔡淙軒（里港國中） 薛邦堃（崇文國中）

13、第十三量級

劉佑恩（來義高中） 江育德（九如國中） 陳冠裕（里港國中） 王駿福（崇文國中）

六、國女組

1、第一量級

陳璿羽（九如國中） 劉怡婷（崇文國中）

2、第二量級

江若妤（九如國中） 鄒依耘（崇文國中）

3、第三量級

紀兌亭（九如國中） 錢恩（崇文國中）

4、第四量級

陳芊（九如國中） 洪翊晴（崇文國中）

5、第五量級

白念諭（九如國中） 黃翊瑄（崇文國中）

6、第六量級

李咏真（九如國中） 潘佳惠（崇文國中）

7、第七量級

邱海綺（九如國中） 石洪馨（崇文國中）

8、第八量級

楊亭玲（九如國中）

9、第九量級

陳書涵（九如國中）

10、第十量級

周芮妤（九如國中）

11、第十一量級

葉玟伶（至正國中）

12、第十二量級

楊睿婷（里港國中） 林謙（崇文國中）

13、第十三量級

蔣若亞（崇文國中）

拳擊比賽分級表

比賽日期：110 年 10 月 29、30、31 日

比賽場地：國立內埔農工

註：每日上午 8：00 過磅

~社高男組~

單位 \ 級別	1. 第一量級	2. 第二量級	3. 第三量級	4. 第四量級	5. 第五量級	6. 第六量級	7. 第七量級	8. 第八量級	9. 第九量級	10. 第十量級
九如鄉						邱琪澄				
內埔農工		李庭緯	李柏祥	張晉恩	邱瑜安	蔡孟昕	郭重亨	黃丞鴻	徐濤	馬昱喆
屏東高中	陳昱辰	蘇璋皓	韋傑	賴昀菘		巴楷文	陸嘉駿	黃泊修	鄭峻宇	王膺華
來義高中		江濬哲	蔡承凱	古允文	柳世恩		姚振義	高辰恩	蔡黃奕和	馬祖陞
民生家商			黃子宸		溫育軒				蘇銘靖	

~國男組~

級別 單位	1. 第一量級	2. 第二量級	3. 第三量級	4. 第四量級	5. 第五量級	6. 第六量級	7. 第七量級	8. 第八量級	9. 第九量級	10. 第十量級	11. 第十一量級	12. 第十二量級	13. 第十三量級
九如國中	許雄碁	藍海台	陳峻彥	林哲寬	林哲漢	鄭宏平	陳勝凱	邱宥霖	潘家元	李承恩	許高境	許恒珀	江育德
里港國中									洪威佑			蔡宗軒	陳冠裕
來義國中	江濬偉		許世尊	葉昊	陳澤亞	陳永德	胡耀鈞	胡峻霆	程于宸	曾俊喆	蘇善緣	林振曦	劉佑恩
崇文國中	蘇喆皓	鍾子涵	林柏宏	杜耀宗	謝震宇	陳仕文	徐孝辰	蔡奇樺	洪麒翔	周伯虔		薛邦堃	王駿福

拳擊比賽分級表

比賽日期：110年10月29、30、31日

比賽場地：國立內埔農工

註：每日上午8：00過磅

~社高女組~

級別 單位	1. 第一量級	2. 第二量級	3. 第三量級	4. 第四量級	5. 第五量級	6. 第六量級	7. 第七量級	8. 第八量級	9. 第九量級	10. 第十量級
內埔農工				戴靖庭	李品陵	李敏	田少萱	王心言	巴以同	楊文萍
來義高中					宋宥櫟					
民生家商			陳玟陵		俞喬恩					
瑪家鄉			賴文意							

~國女組~

級 別 單 位	1. 第 一 量 級	2. 第 二 量 級	3. 第 三 量 級	4. 第 四 量 級	5. 第 五 量 級	6. 第 六 量 級	7. 第 七 量 級	8. 第 八 量 級	9. 第 九 量 級	10. 第 十 量 級	11. 第 十 一 量 級	12. 第 十 二 量 級	12. 第 十 三 量 級
九如國中	陳璿羽	江若妤	紀兌亭	陳芊	白念諭	李咏真	邱海綺	楊亭玲	陳書涵	周芮妤			
崇文國中	劉怡婷	鄒依耘	錢恩	洪翊晴	黃翊瑄	潘佳惠	石洪馨					林謙	蔣若亞
至正國中											葉玟伶		
里港國中												楊睿婷	

110年屏東縣運暨公教聯合運動會跆拳道隊職員名單

一、高男

1、國立屏中

領隊:陳國祥 教練:涂建州
陳廷暘 蔡毅騰 劉人豪 黃家慶 陳裕宸

2、國立潮中

領隊:林逸文 教練:潘穎
林承駿 曾聿崙

3、大同高中

領隊:王郁菁 教練:唐瑞宏
蔡淳凱 麥淋登 劉邦正 蔣秉峰 簡仕恩

4、屏榮高中

領隊:徐福祥 教練:潘建均
葉承和

5、屏東高工

領隊:柯朝塗 教練:崔企雄
劉峻陞

二、高女

1、國立屏中

領隊:陳國祥 教練:涂建州 管理:涂声融
陳玉萍 李珮禎 柯妙蓉 施孟寰 黃凱筠 陳欣苓 陳勻欣

2、國立屏女

領隊:楊榮豐 教練:徐慶忠
曾子芮

3、國立潮中

領隊:林逸文 教練:潘穎
高亮妤 吳欣庭 林子平 鄭名好

4、佳冬高農

領隊:林鴻源 管理:林信安
潘薇丞

5、大同高中

領隊:王郁菁 教練:唐瑞宏 管理:吳之惠
黃嫻妮 黃思嬋 陳家儀 楊璫綺 蕭奉儀 辛珮慈 陳姿妘 賴嫻靜

6、屏榮高中

領隊:徐福祥 教練:蕭凌逸
蕭君嫻

三、國男

1、大同高中

領隊:王郁菁 教練:唐瑞宏 管理:吳之惠
蕭松澤 曾己琰 曾韋哲 曾韋傑 劉宸宇 林家誠 尤承安 王展綸 林俊嘉
李沅璟

2、美和高中

領隊:王致皓 教練:黃裕昌
陳宇聖

3、東港高中

領隊:林榮洲 教練:王寶樹
許瑞根 吳啟鈞

4、明正國中

教練:李韋震
洪子杰 陳建宇

5、中正國中

領隊:劉瑞富 教練:崔企雄
李家齊 謝易澄 柯少榕 李宜修

6、鶴聲國中

領隊:羅彥文 教練:廖永謙 管理:戴義泉
陳閔君 彭亮碩 蔡承恩 邱柏勳 林閔鈞 陳于浩 李秉蔚 徐謙豪

7、長治國中

領隊:送銘池 教練:林秋樺
王凱明

8、九如國中

領隊:謝惠如 管理:劉信宏
林清志 黃銘漳 許高境 詹沛程 鄒宗勳

9、里港國中

領隊:黃賢德 教練:涂声融
陳冠銘 龔郁哲 李宗霖

10、鹽埔國中□

領隊:林燕煌 管理:林建佑
古秉立 古秉政

11、高樹國中

領隊:陳亮谷 教練:崔企雄
姚柏辰

12、高泰國中

領隊:孫訢益
蔡嘉乘

13、崇文國中

領隊:陳作忠 教練:黃寶輝
陳祈恩

14、潮州國中

領隊:林容如 教練:李榮傑
黃瑞智 潘建博 胡毅欽 田秉睿 洪博程 胡桓愷 林鼎勝 陳致驊

15、萬丹國中

領隊:黃豐欽 教練:蕭凌逸
黃幼任 黃湘益 林建廷

16、新園國中

教練:蔡佩晴
鄭銘旺 蔡秉倫 謝家隣 許庭豪 簡佑任

17、東新國中

蕭友呈

18、泰武國中

領隊:林俊傑 教練:林駿騰
沈智勳 沈智全

19、南榮國中

領隊:張穎騰 教練:李韋震
陳啓洲 張建翊 洪睿富 陳唯愷

20、萬新國中

領隊:曾淑勤 教練:李信良
黃勇俊

四、國女

1、大同高中

領隊:王郁菁 教練:唐瑞宏
陳明慧 鍾沅宸 李昕霓 李織羽

2、美和高中

領隊:王致皓 教練:黃裕昌
陳宇晨

3、明正國中

教練:廖永吉
廖鈺鳳 蔡佳欣

4、中正國中

領隊:劉瑞富 教練:崔企雄
謝易珊 李家靚 鄭雅馨 吳亭葶 陳宣羽

5、鶴聲國中

領隊:羅彥文 教練:徐昊宇
劉靜慈 李郁汶 陳妤芯 林陳宥融 郭家蓁

6、九如國中

領隊:謝惠如 管理:劉信宏
江若好 周芮好 陳芊 邱海綺

7、鹽埔國中

領隊:林燕煌 管理:林建佑
黃怡嫻

8、高樹國中

領隊:陳亮谷 教練:崔企雄
張巧雲

9、高泰國中

教練:江鑑訓
潘怡岑 蕭依玲

10、崇文國中

領隊:陳作忠 教練:黃寶輝
劉欣妮 林昱綾

11、潮州國中

領隊:林容如 教練:陳泰延
高芯巧 莊貽蓁 陳莉榆 宋竺樺

12、新埤國中

教練:潘銘踪
張庭禕

13、萬丹國中

領隊:黃豐欽 教練:蕭凌逸
洪繪儒 洪凱翎 洪于捷

14、新園國中

教練:蔡佩晴
李靚緜 唐洧倩 林靖庭 黃宜婷

15、恆春國中

教練:古春德
吳妍安

16、光春國中

領隊:鍾冬玉 教練:張東鴻
羅珮岑

17、萬新國中

領隊:曾淑勤 教練:李信良
張雅玲 黃勇嫻 徐子涵 施雅薰 莊子玄 翁紹容 方茹鈺 張詩筠

五、小男

1、屏東市

領隊:黃銓文 教練:賴俊宏,陳聖芳 管理:林昇輝
吳柏叡 張愷傑 蔡青旭 林暘軒 林柏辰 林昕恩 林胤諺 吳柏漢 江鑫偉
柯鴻鈞 黃品策 蔡日騰 葉仲凱 黃晟瑋 陳于諾 宋庭丞 劉瑋脩 陳靖倫
陳庭恩

2、九如鄉

教練:蔡坤村
陳則毓 黃懋騰 陳世杰 王柏淵 白季霖 陳暹達

3、內埔鄉

領隊:林秀娟校長 教練:蔡書賢,鍾政凱 管理:張孝忠
王滄珈 劉鄧允哲 劉翔權 黃品睿 李品諺 傅聖場 林宥澂 沈典範 劉恆睿
林柏宇 龔靖 邱晟恩 李東特 李東岳 鄧又仁 許子恩 曾唯宸

4、里港鄉

領隊:陳奇男 教練:黃旭弘
尤泓瑞

5、佳冬鄉

領隊:鐘敏翠 教練:張家偉
賴柏翰 蘇庠銘 賴日翔 周偉綸

6、來義鄉

領隊:陳明華 教練:紀逢祥 管理:高偉光
陸宸昊 曾培恩 吳韋宏 羅喬伊 李宇恩 林彥碩 陳亞迪 潘壹 蔡語恩

7、枋寮鄉

教練:陳志山 管理:李聿玄
葉栩誠 周桀立 洪豪浚 林昌勳 陳子安 紀仲恩

8、東港鎮

教練:蘇茂仁
蘇建霖 蕭雍哲 董宥傑 黃弘歷 鄭閔升 伍羿名 劉家亨 蔡秉叡 陳洧滕
孔哲煜 郭秉祐 陳駿詳 劉又熙 陳家盛 傅和彥 鄒昆樺

9、恆春鎮

教練:尤正琦 管理:古春德
張博雲 盧彥滕 黃家紳 張雲胤 謝其晟 許文萁 張祈 宋品翰 葉行真
張承

10、春日鄉

領隊:林季福 教練:李秀霜
蕭子誠

11、高樹鄉

教練:鄭吉均
簡士棟 李承宇 陳又廷 楊定乘 潘珏丞 胡予恩 陳宥嘉 董泰良 陳宏洋
陳言 吳聿祥 劉承洋

12、新埤鄉

教練:曾政宏
潘羿任 廖彥程

13、新園鄉

領隊:林孟嫻 教練:蘇菁品, 陳秉澤 管理:周歆蕙
謝杰修 許庭熙 劉宥霆 李宗穎 林品碩 許恩睿 洪偉傑 陳駿智 杜丞恩
許明哲 陳易昇 余秉翰 郭宥圻 宋鎮君

14、萬丹鄉

領隊:李文益 教練:郭丁豪, 黃貞瑜 管理:陳秉澤
吳宗錯 鄭丞勛 邱御嘉 鄭博丞 李峻霆 吳俊邑 楊博安 施博丰 吳俊儒
李孟丞 黃惠紳 林政毅 顏子杰 徐瑋凱 李家弘 陳冠羽 李承家

15、瑪家鄉

領隊:高至誠 教練:林源
陳宇澤

16、潮州鎮

領隊:黃錦雄 教練:蔣昀庭 管理:溫佳珍
連承皓 林聖臻 王承威 陳禹廷 林宥廷 張智麟 曾郁翔 劉子傑

17、鹽埔鄉

領隊:崔企雄 教練:陳穎欣
林清景 林清益 李泊諺 吳家豪 呂英睿 鄭太禎 陳泓廷 郭宗霖 鄒宗宸
黃躍宇 王柏堯 王柏晨 歐承佑 張智捷 林睿維 蔡茗任

六、小女

1、屏東市

領隊:林莠芹 教練:江政麟,陳郁寰 管理:劉玉玲
陳佩宜 李苡溱 李沛芸 蕭沛誼 蘇奕華 洪明彤 林子煊 戴蒨瑤 蔡季蓁
林叡穎 謝嘉純 許以蓁 林紀潔 郭昱彤 張羽炘 簡玟瑜 陳筱青 潘亮芹
曾文瑩

2、九如鄉

教練:李信良
詹芷瑜 陳映霏 張育綺 張期雅

3、內埔鄉

領隊:林秀娟校長 教練:鍾政凱 管理:張孝忠,鄭基瑀
劉鄧唯軒 吳梓晴 傅韻庭 楊舒涵 翁苡瑄 張怡津 潘睿婕 潘恣騏 曹宥蓁
楊沛芯 傅宥甯 劉歆妤 官可芯 陳品臻 林采潔 黃詩宸

4、里港鄉

領隊:王照仁 教練:李文欽
陳柔均 陳柔心

5、佳冬鄉

領隊:蘇曉憶 教練:李琮儀
楊雨潔

6、來義鄉

領隊:陳明華 教練:紀逢祥 管理:高偉光
連岑瑤 黃丞媽 簡芯蕙 陳品蓁 陸宸晞 趙芷蓁 邱意涵 沈亦涵 羅禕
黃珮玄 王俐雅

7、枋寮鄉

教練:黃清華 管理:李秀霜
王璿茵 葉錚蓁 柯昕汝 劉瑞環 許馨予 陳戎筠

8、東港鎮

教練:陳裕銘

林子庭 王毓璟 許筑綺 陳沛穎 張恩萁 張芝妤 張維騏 蔡璨禧 黃薰瑩
陳思萍 陳思涵 黃永曦

9、恆春鎮

教練:尤正琦

張尹璇 許資翊

10、泰武鄉

領隊:潘正憲

教練:田子奇

郭庭昕

11、高樹鄉

教練:鄭吉均

陳蕙如 李珮瑜 張巧昕 李奕萱 陳宥彤 張巧玉 歐潔恩 蔡羽喬

12、新埤鄉

管理:賴慧珍

潘可芯 周慧竹

13、新園鄉

領隊:呂美嫻

教練:蔡佩晴

吳宥潔 謝嫻伊 唐偲芸 林昀臻 蘇玟瑄

14、萬丹鄉

領隊:余美瑩

教練:董全本,黃瓘茗

管理:黃達豐

吳芊叡 李家蓉 盧芊蕙 簡似芯 蔡云婕 陳睿榛 蔡唯甯 郭怡馨 陳品璇
陳亮仔 沈家馨 張晏禎 李姿諭 施雅淇 徐子薇 吳旻諮 施逸欣 張雅慧

15、瑪家鄉

領隊:高至誠

教練:林源

陳宇婕 林善茹

16、潮州鎮

領隊:黃錦雄

教練:陳展國

曾沛珠 羅芄炘 朱妤娜 卓采穎

17、鹽埔鄉

領隊:鄭吉均

教練:楊晉榮

林睿寧 許瑞宜

110 年屏東縣運暨公教聯合運動會跆拳道比賽名單

一、高男組

1、對練 54 公斤級

陳廷暘（國立屏中） 蔡毅騰（國立屏中） 蔣秉峰（大同高中） 簡仕恩（大同高中）

2、對練 63 公斤級

曾聿崙（國立潮中） 蔡淳凱（大同高中） 麥淋登（大同高中）

3、對練 68 公斤級

劉人豪（國立屏中） 林承駿（國立潮中） 劉邦正（大同高中）

4、對練 74 公斤級

葉承和（屏榮高中）

5、對練 87 公斤級

黃家慶（國立屏中）

6、對練 87 公斤以上級

陳裕宸（國立屏中）

7、品勢個人組

蔡毅騰（國立屏中） 劉峻陞（屏東高工）

二、高女組

1、對練 46 公斤級

黃凱筠（國立屏中） 黃嫻妮（大同高中）

2、對練 49 公斤級

陳欣苓（國立屏中） 吳欣庭（國立潮中） 黃思嬋（大同高中） 蕭君嫻（屏榮高中）

3、對練 53 公斤級

李珮禎（國立屏中） 潘薇丞（佳冬高農） 陳家儀（大同高中）

4、對練 57 公斤級

柯妙蓉（國立屏中） 高亮妤（國立潮中） 楊璫喬（大同高中）

5、對練 62 公斤級

陳玉萍（國立屏中） 鄭名妤（國立潮中）

6、對練 67 公斤級

陳勻欣（國立屏中） 賴嫻靜（大同高中）

7、品勢個人組

施孟寰（國立屏中） 柯妙蓉（國立屏中） 黃凱筠（國立屏中） 曾子芮（國立屏女）
林子平（國立潮中） 蕭奉儀（大同高中） 辛珮慈（大同高中） 陳姿妘（大同高中）

8、品勢團體組

施孟寰（國立屏中） 柯妙蓉（國立屏中） 黃凱筠（國立屏中）

三、國男組

1、對練 45 公斤級

曾韋哲（大同高中） 曾韋傑（大同高中） 洪子杰（明正國中） 李宜修（中正國中）
彭亮碩（鶴聲國中） 林閔鈞（鶴聲國中） 鄒宗勳（九如國中） 李宗霖（里港國中）
蔡嘉乘（高泰國中） 陳祈恩（崇文國中） 胡毅欽（潮州國中） 洪博程（潮州國中）
黃幼任（萬丹國中） 林建廷（萬丹國中） 蔡秉倫（新園國中） 謝家隣（新園國中）
張建翊（南榮國中）

2、對練 48 公斤級

蕭松澤（大同高中） 曾己玓（大同高中） 古秉立（鹽埔國中） 胡桓愷（潮州國中）
許庭豪（新園國中）

3、對練 51 公斤級

劉宸宇（大同高中） 陳閔君（鶴聲國中） 林清志（九如國中） 古秉政（鹽埔國中）
黃瑞智（潮州國中）

4、對練 55 公斤級

陳建宇（明正國中） 蔡承恩（鶴聲國中） 黃銘漳（九如國中） 林鼎勝（潮州國中）
黃湘益（萬丹國中） 簡佑任（新園國中）

5、對練 59 公斤級

林家誠（大同高中） 許瑞根（東港高中） 柯少榕（中正國中） 邱柏勳（鶴聲國中）
王凱明（長治國中） 鄭銘旺（新園國中） 沈智勳（泰武國中） 陳啓洲（南榮國中）
黃勇俊（萬新國中）

6、對練 63 公斤級

尤承安（大同高中） 吳啟鈞（東港高中） 蕭友呈（東新國中）

7、對練 68 公斤級

陳于浩（鶴聲國中） 詹沛程（九如國中） 姚柏辰（高樹國中） 陳致驊（潮州國中）

8、對練 73 公斤級

龔郁哲（里港國中） 洪睿富（南榮國中） 陳唯愷（南榮國中）

9、對練 78 公斤級

陳冠銘（里港國中）

10、對練 78 公斤以上級

王展綸（大同高中） 林俊嘉（大同高中） 許高境（九如國中）

11、品勢個人組

李沅璟（大同高中） 陳宇聖（美和高中） 李家齊（中正國中） 謝易澄（中正國中）
林閔鈞（鶴聲國中） 李秉蔚（鶴聲國中） 陳閔君（鶴聲國中） 王凱明（長治國中）
潘建博（潮州國中） 田秉睿（潮州國中） 胡桓愷（潮州國中） 黃幼任（萬丹國中）
黃湘益（萬丹國中） 林建廷（萬丹國中） 謝家隣（新園國中） 許庭豪（新園國中）
沈智全（泰武國中） 張建翊（南榮國中）

12、品勢團體組

李秉蔚（鶴聲國中） 徐謙豪（鶴聲國中） 陳閔君（鶴聲國中） 潘建博（潮州國中）
田秉睿（潮州國中） 胡桓愷（潮州國中） 黃幼任（萬丹國中） 黃湘益（萬丹國中）
林建廷（萬丹國中）

四、國女組

1、對練 42 公斤級

陳宣羽（中正國中） 劉靜慈（鶴聲國中） 劉欣妮（崇文國中） 洪凱翎（萬丹國中）
黃宜婷（新園國中） 張雅玲（萬新國中）

2、對練 44 公斤級

李郁汶（鶴聲國中） 林昱綾（崇文國中） 莊貽蓁（潮州國中） 洪于捷（萬丹國中）
李靚琳（新園國中）

3、對練 46 公斤級

陳好芯（鶴聲國中）

4、對練 49 公斤級

蔡佳欣（明正國中） 林陳宥融（鶴聲國中） 周芮妤（九如國中） 陳莉榆（潮州國中）
唐滄倩（新園國中） 黃勇嫻（萬新國中）

5、對練 52 公斤級

張巧雲（高樹國中） 潘怡岑（高泰國中） 宋竺樺（潮州國中）

6、對練 55 公斤級

林靖庭（新園國中） 徐子涵（萬新國中）

7、對練 59 公斤級

李織羽 (大同高中) 黃怡嫻 (鹽埔國中) 方茹鈺 (萬新國中)

8、對練 63 公斤級

施雅薰 (萬新國中)

9、對練 68 公斤級

洪繪儒 (萬丹國中)

10、對練 68 公斤以上級

陳明慧 (大同高中) 吳亭葶 (中正國中) 蕭依玲 (高泰國中)

11、品勢個人組

鍾沅宸 (大同高中)	李昕霓 (大同高中)	李織羽 (大同高中)	陳宇晨 (美和高中)
廖鈺鳳 (明正國中)	蔡佳欣 (明正國中)	謝易珊 (中正國中)	劉靜慈 (鶴聲國中)
李郁汶 (鶴聲國中)	陳好芯 (鶴聲國中)	陳芊 (九如國中)	邱海綺 (九如國中)
江若妤 (九如國中)	高芯巧 (潮州國中)	莊貽蓁 (潮州國中)	宋竺樺 (潮州國中)
張庭禕 (新埤國中)	洪繪儒 (萬丹國中)	洪凱翎 (萬丹國中)	洪于捷 (萬丹國中)
黃宜婷 (新園國中)	吳妍安 (恆春國中)	羅珮岑 (光春國中)	張詩筠 (萬新國中)
張雅玲 (萬新國中)			

12、品勢團體組

謝易珊 (中正國中)	李家靚 (中正國中)	鄭雅馨 (中正國中)	郭家蓁 (鶴聲國中)
李郁汶 (鶴聲國中)	陳好芯 (鶴聲國中)	陳芊 (九如國中)	邱海綺 (九如國中)
江若妤 (九如國中)	陳莉榆 (潮州國中)	莊貽蓁 (潮州國中)	宋竺樺 (潮州國中)
洪繪儒 (萬丹國中)	洪凱翎 (萬丹國中)	洪于捷 (萬丹國中)	莊子玄 (萬新國中)
翁紹容 (萬新國中)	張雅玲 (萬新國中)		

五、小男組

1、黃帶組

吳柏叡 (屏東市)	張愷傑 (屏東市)	王滄珈 (內埔鄉)	鄧又仁 (內埔鄉)
賴日翔 (佳冬鄉)	陸宸昊 (來義鄉)	曾培恩 (來義鄉)	葉栩誠 (枋寮鄉)
黃弘歷 (東港鎮)	伍羿名 (東港鎮)	張博雲 (恆春鎮)	盧彥滕 (恆春鎮)
簡士棟 (高樹鄉)	謝杰修 (新園鄉)	許庭熙 (新園鄉)	吳宗鏞 (萬丹鄉)
邱御嘉 (萬丹鄉)	林清景 (鹽埔鄉)	林清益 (鹽埔鄉)	

2、黃藍帶組

蔡青旭 (屏東市)	林暘軒 (屏東市)	劉鄧允哲 (內埔鄉)	李東岳 (內埔鄉)
周偉綸 (佳冬鄉)	吳韋宏 (來義鄉)	鄭閔升 (東港鎮)	劉家亨 (東港鎮)
黃家紳 (恆春鎮)	張雲胤 (恆春鎮)	李承宇 (高樹鄉)	陳又廷 (高樹鄉)
潘羿任 (新埤鄉)	廖彥程 (新埤鄉)	劉宥霆 (新園鄉)	李宗穎 (新園鄉)
鄭丞勛 (萬丹鄉)	楊博安 (萬丹鄉)	林宥廷 (潮州鎮)	李泊諺 (鹽埔鄉)
吳家豪 (鹽埔鄉)			

3、藍帶組

林柏辰 (屏東市)	陳庭恩 (屏東市)	陳則毓 (九如鄉)	黃懋騰 (九如鄉)
劉翔權 (內埔鄉)	曾唯宸 (內埔鄉)	羅喬伊 (來義鄉)	周桀立 (枋寮鄉)
蔡秉叡 (東港鎮)	陳洧滕 (東港鎮)	謝其晟 (恆春鎮)	許文萑 (恆春鎮)
楊定乘 (高樹鄉)	林品碩 (新園鄉)	許恩睿 (新園鄉)	鄭博丞 (萬丹鄉)
施博丰 (萬丹鄉)	陳宇澤 (瑪家鄉)	張智麟 (潮州鎮)	呂英睿 (鹽埔鄉)
鄭太禎 (鹽埔鄉)			

4、藍紅帶組

林昕恩 (屏東市)	林胤諺 (屏東市)	陳世杰 (九如鄉)	陳暹達 (九如鄉)
黃品睿 (內埔鄉)	李東特 (內埔鄉)	李宇恩 (來義鄉)	林彥碩 (來義鄉)
洪豪浚 (枋寮鄉)	蘇建霖 (東港鎮)	蕭雍哲 (東港鎮)	張祈 (恆春鎮)
宋品翰 (恆春鎮)	潘玗丞 (高樹鄉)	洪偉傑 (新園鄉)	陳駿智 (新園鄉)
李峻霆 (萬丹鄉)	吳俊邑 (萬丹鄉)	曾郁翔 (潮州鎮)	陳泓廷 (鹽埔鄉)
郭宗霖 (鹽埔鄉)			

5、紅帶組

吳柏漢 (屏東市)	江鑫偉 (屏東市)	李品諺 (內埔鄉)	林柏宇 (內埔鄉)
陳亞迪 (來義鄉)	林昌勳 (枋寮鄉)	陳子安 (枋寮鄉)	孔哲煜 (東港鎮)
郭秉祐 (東港鎮)	葉行真 (恆春鎮)	張承 (恆春鎮)	胡予恩 (高樹鄉)
陳宥嘉 (高樹鄉)	杜丞恩 (新園鄉)	許明哲 (新園鄉)	吳俊儒 (萬丹鄉)
李孟丞 (萬丹鄉)	連承皓 (潮州鎮)	鄒宗宸 (鹽埔鄉)	黃躍宇 (鹽埔鄉)

6、紅一帶組

柯鴻鈞 (屏東市)	黃品策 (屏東市)	王柏淵 (九如鄉)	傅聖場 (內埔鄉)
林宥澂 (內埔鄉)	潘壹 (來義鄉)	陳駿詳 (東港鎮)	劉又熙 (東港鎮)
蕭子誠 (春日鄉)	董泰良 (高樹鄉)	陳宏洋 (高樹鄉)	陳易昇 (新園鄉)
余秉翰 (新園鄉)	黃惠紳 (萬丹鄉)	林政毅 (萬丹鄉)	劉子傑 (潮州鎮)
王柏堯 (鹽埔鄉)	王柏晨 (鹽埔鄉)		

7、紅二帶組

蔡日騰 (屏東市)	葉仲凱 (屏東市)	白季霖 (九如鄉)	沈典範 (內埔鄉)
邱晟恩 (內埔鄉)	蘇庠銘 (佳冬鄉)	蔡語恩 (來義鄉)	紀仲恩 (枋寮鄉)
董宥傑 (東港鎮)	傅和彥 (東港鎮)	陳言 (高樹鄉)	吳聿祥 (高樹鄉)
郭宥圻 (新園鄉)	宋鎮君 (新園鄉)	顏子杰 (萬丹鄉)	徐瑋凱 (萬丹鄉)
林聖璨 (潮州鎮)	歐承佑 (鹽埔鄉)	張智捷 (鹽埔鄉)	

8、紅黑帶組

黃晟璋 (屏東市)	陳于諾 (屏東市)	劉恆睿 (內埔鄉)	龔靖 (內埔鄉)
尤泓瑞 (里港鄉)	賴柏翰 (佳冬鄉)	陳家盛 (東港鎮)	鄒昆樺 (東港鎮)
劉承洋 (高樹鄉)	陳冠羽 (萬丹鄉)	李家弘 (萬丹鄉)	王承威 (潮州鎮)
陳禹廷 (潮州鎮)	林睿維 (鹽埔鄉)		

9、黑帶一段組

宋庭丞 (屏東市) 許子恩 (內埔鄉) 李承家 (萬丹鄉) 蔡茗任 (鹽埔鄉)

10、黑帶二段組

劉瑋脩 (屏東市)

11、黑帶三段組

陳靖倫 (屏東市)

六、小女組

1、黃帶組

潘亮芹 (屏東市)	曾文瑩 (屏東市)	劉鄧唯軒 (內埔鄉)	吳梓晴 (內埔鄉)
連岑瑤 (來義鄉)	黃丞媽 (來義鄉)	王璿茵 (枋寮鄉)	葉錚蓁 (枋寮鄉)
張芝妤 (東港鎮)	黃薰瑩 (東港鎮)	張尹璇 (恆春鎮)	陳蕙如 (高樹鄉)
李珮瑜 (高樹鄉)	吳宥潔 (新園鄉)	謝媠伊 (新園鄉)	吳芊歡 (萬丹鄉)
李家蓉 (萬丹鄉)	林善茹 (瑪家鄉)	曾沛珠 (潮州鎮)	林睿寧 (鹽埔鄉)

2、黃藍帶組

簡玟瑜 (屏東市)	陳筱青 (屏東市)	陳映霏 (九如鄉)	傅韻庭 (內埔鄉)
楊舒涵 (內埔鄉)	楊雨潔 (佳冬鄉)	簡芯蕙 (來義鄉)	陳品蓁 (來義鄉)
柯昕汝 (枋寮鄉)	張維騏 (東港鎮)	蔡璨禧 (東港鎮)	許資翊 (恆春鎮)
張巧昕 (高樹鄉)	潘可芯 (新埤鄉)	唐偲芸 (新園鄉)	林昀臻 (新園鄉)
盧芊蕙 (萬丹鄉)	簡似芯 (萬丹鄉)	羅芃炘 (潮州鎮)	許瑞宜 (鹽埔鄉)

3、藍帶組

郭昱彤 (屏東市)	張羽炘 (屏東市)	翁苡瑄 (內埔鄉)	黃詩宸 (內埔鄉)
陸宸晞 (來義鄉)	趙芷蓁 (來義鄉)	陳思涵 (東港鎮)	蔡云婕 (萬丹鄉)
陳睿榛 (萬丹鄉)	陳宇婕 (瑪家鄉)	朱好娜 (潮州鎮)	

4、藍紅帶組

謝嘉純 (屏東市)	林紀潔 (屏東市)	張怡津 (內埔鄉)	陳品臻 (內埔鄉)
邱意涵 (來義鄉)	沈亦涵 (來義鄉)	張恩萁 (東港鎮)	黃永曦 (東港鎮)
李奕萱 (高樹鄉)	蔡唯甯 (萬丹鄉)	郭怡馨 (萬丹鄉)	卓采穎 (潮州鎮)

5、紅帶組

林叡穎 (屏東市)	許以蓁 (屏東市)	張育綺 (九如鄉)	潘睿婕 (內埔鄉)
林采潔 (內埔鄉)	羅禕 (來義鄉)	黃珮玄 (來義鄉)	陳思萍 (東港鎮)
陳宥彤 (高樹鄉)	周慧竹 (新埤鄉)	陳品璇 (萬丹鄉)	陳亮仔 (萬丹鄉)

6、紅一帶組

戴蓓瑤 (屏東市)	蔡季蓁 (屏東市)	張期雅 (九如鄉)	潘恣騏 (內埔鄉)
曹宥蓁 (內埔鄉)	王俐雅 (來義鄉)	劉瑞環 (枋寮鄉)	林于庭 (東港鎮)
張巧玉 (高樹鄉)	歐潔恩 (高樹鄉)	蘇玟瑄 (新園鄉)	沈家馨 (萬丹鄉)
張晏禎 (萬丹鄉)			

7、紅二帶組

洪明彤 (屏東市)	林于煊 (屏東市)	劉歆妤 (內埔鄉)	許馨予 (枋寮鄉)
王毓璟 (東港鎮)	李姿諭 (萬丹鄉)	施雅淇 (萬丹鄉)	

8、紅黑帶組

蕭沛誼 (屏東市)	蘇奕華 (屏東市)	詹芷瑜 (九如鄉)	傅宥甯 (內埔鄉)
官可芯 (內埔鄉)	陳柔均 (里港鄉)	陳柔心 (里港鄉)	許筑綺 (東港鎮)
陳沛穎 (東港鎮)	郭庭昕 (泰武鄉)	徐子薇 (萬丹鄉)	吳旻諮 (萬丹鄉)

9、黑帶一段組

李沛芸 (屏東市)	陳戎筠 (枋寮鄉)	蔡羽喬 (高樹鄉)	施逸欣 (萬丹鄉)
-----------	-----------	-----------	-----------

10、黑帶二段組

李苡溱 (屏東市)	楊沛芯 (內埔鄉)	張雅慧 (萬丹鄉)	
-----------	-----------	-----------	--

11、黑帶三段組

陳佩宜 (屏東市)

跆拳道品勢對戰表(國、高中組)

比賽日期：10月31日早上08：20檢錄開賽（請依8取6、7取5、6取4、5取3、4取2、3取1原則，取得名次）

全中運代表隊；品勢為各組別【決賽總分】最高的前三名，決賽採評分賽制。

國中女子組（太極四、五、六、七、八章、高麗型、金剛型、太白型抽兩場）										
（採初賽>複賽>決賽，均採評分賽制）										
出場號碼	1	2	3	4	5	6	7	8	9	10
單位	鶴聲國中	新園國中	九如國中	鶴聲國中	光春國中	大同高中	萬新國中	九如國中	恆春國中	萬丹國中
姓名	李郁汶	黃宜婷	邱海綺	陳好芯	羅珮岑	李昕霓	張詩筠	江若妤	吳妍安	洪凱翎
出場號碼	11	12	13	14	15	16	17	18	19	20
單位	新埤國中	潮州國中	明正國中	潮州國中	潮州國中	大同高中	美和高中	萬新國中	明正國中	萬丹國中
姓名	張庭禕	宋竺樺	蔡佳欣	高芯巧	莊貽蓁	鍾沅宸	陳宇晨	張雅玲	廖鈺鳳	洪于捷
出場號碼	21	22	23	24	25					
單位	中正國中	大同高中	鶴聲國中	九如國中	萬丹國中					
姓名	謝易珊	李織羽	劉靜慈	陳芊	洪繪儒					

國中男子組（太極四、五、六、七、八章、高麗型、金剛型、太白型抽兩場）										
（採初賽>複賽>決賽，均採評分賽制）										
出場號碼	1	2	3	4	5	6	7	8	9	10
單位	潮州國中	中正國中	鶴聲國中	萬丹國中	鶴聲國中	潮州國中	萬丹國中	南榮國中	大同高中	中正國中
姓名	潘建博	謝易澄	林閔鈞	黃湘益	陳閔君	胡桓愷	林建廷	張建翊	李沅璟	李家齊
出場號碼	11	12	13	14	15	16	17	18		
單位	美和高中	泰武國中	鶴聲國中	長治國中	萬丹國中	潮州國中	新園國中	新園國中		
姓名	陳宇聖	沈智全	李秉蔚	王凱明	黃幼任	田秉睿	謝家熈	許庭豪		

高中女子組（太極四、五、六、七、八章、高麗型、金剛型、太白型抽兩場） 直接決賽										
出場號碼	1	2	3	4	5	6	7	8		
單位	國立屏女	大同高中	國立屏中	國立潮中	大同高中	國立屏中	國立屏中	大同高中		
姓名	曾子芮	陳姿妘	柯妙蓉	林子平	蕭奉儀	施孟寰	黃凱筠	辛珮慈		

高中男子組 (太極四、五、六、七、八章、高麗型、金剛型、太白型抽兩場) 直接決賽									
出場號碼	1	2							
單位	國立屏中	屏東高工							
姓名	蔡毅騰	劉峻陞							

國中女子組 (太極四、五、六、七、八章、高麗型、金剛型、太白型抽兩場) 直接決賽										
出場號碼	1		2		3		4		5	
單位	萬丹國中		中正國中		潮州國中		九如國中		鶴聲國中	
姓名	洪繪儒 洪于捷	洪凱翎	謝易珊 李家靚	鄭雅馨	陳莉榆 莊貽蓁	宋竺樺	陳芊邱 海綺	江若妤	郭家蓁 李郁汶	陳好芯

出場號碼	6								
單位	萬新國中								
姓名	莊子玄 翁紹容	張雅玲							

國中男子組 (太極四、五、六、七、八章、高麗型、金剛型、太白型抽兩場) 直接決賽									
出場號碼	1		2		3				
單位	鶴聲國中		潮州國中		萬丹國中				
姓名	李秉蔚 徐謙豪	陳閔君	潘建博 方瀚德	田秉睿	黃幼任 黃湘益	林建廷			

高中女子組 (太極四、五、六、七、八章、高麗型、金剛型、太白型抽兩場) 直接決賽									
出場號碼	1								
單位	國立屏中								
姓名	施孟寰 柯妙蓉	黃凱筠							

跆拳道品勢對戰表(國小組)

比賽日期：110 年11月6日 早上09：00開賽，08：40檢錄

(請依照8取6、7取5、6取4、5取3、4取2、3取1原則，取得名次)

第一場地

101女子黃帶組(太極一章)										
編號	1	2	3	4	5	6	7	8	9	10
單位	新園鄉	枋寮鄉	高樹鄉	內埔鄉	萬丹鄉	屏東市	東港鎮	新園鄉	來義鄉	東港鎮
姓名	謝姝伊	王璿茵	陳蕙如	吳梓晴	吳芊叡	曾文瑩	黃薰瑩	吳宥潔	連岑瑋	張芝妤
編號	11	12	13	14	15	16	17	18	19	20
單位	來義鄉	內埔鄉	枋寮鄉	潮州鎮	瑪家鄉	恆春鎮	萬丹鄉	屏東市	高樹鄉	鹽埔鄉
姓名	黃丞媽	劉鄧唯軒	葉錚蓁	曾沛珠	林善茹	張尹璇	李家蓉	潘亮芹	李珮瑜	林睿寧

102男子黃藍帶組(太極一、二章)										
編號	1	2	3	4	5	6	7	8	9	10
單位	恆春鎮	新埤鄉	潮州鎮	東港鎮	屏東市	鹽埔鄉	屏東市	恆春鎮	新園鄉	高樹鄉
姓名	黃家紳	潘羿任	林宥廷	劉家亨	蔡青旭	吳家豪	林暘軒	張雲胤	劉宥霆	陳又廷
編號	11	12	13	14	15	16	17	18	19	20
單位	內埔鄉	新埤鄉	東港鎮	新園鄉	內埔鄉	萬丹鄉	萬丹鄉	高樹鄉	來義鄉	鹽埔鄉
姓名	劉鄧允哲	廖彥程	鄭閔升	李宗穎	李東岳	鄭丞勛	楊博安	李承宇	吳韋宏	李泊諺
編號	21									
單位	佳冬鄉									
姓名	周偉綸									

103女子藍帶組(太極二、三章)										
編號	1	2	3	4	5	6	7	8	9	10
單位	潮州鎮	內埔鄉	屏東市	內埔鄉	屏東市	萬丹鄉	東港鎮	來義鄉	瑪家鄉	來義鄉
姓名	朱妤娜	翁苡瑄	張羽炘	黃詩宸	郭昱彤	蔡云婕	陳思涵	趙芷蓁	陳宇婕	陸宸晞
編號	11									
單位	萬丹鄉									
姓名	陳睿榛									

104男子藍紅帶組(太極三、四章)										
編號	1	2	3	4	5	6	7	8	9	10
單位	恆春鎮	東港鎮	萬丹鄉	來義鄉	九如鄉	內埔鄉	鹽埔鄉	屏東市	來義鄉	恆春鎮
姓名	張祈	蕭雍哲	吳俊邑	林彥碩	陳世杰	李東特	陳泓廷	林胤諺	李宇恩	宋品翰
編號	11	12	13	14	15	16	17	18	19	20
單位	鹽埔鄉	新園鄉	東港鎮	屏東市	九如鄉	潮州鎮	萬丹鄉	內埔鄉	高樹鄉	新園鄉
姓名	郭宗霖	陳駿智	蘇建霖	林昕恩	陳暹達	曾郁翔	李峻霆	黃品睿	潘珏丞	洪偉傑
編號	21									
單位	枋寮鄉									
姓名	洪豪浚									

105女子紅帶組(太極四、五章)										
編號	1	2	3	4	5	6	7	8	9	10
單位	屏東市	內埔鄉	屏東市	內埔鄉	萬丹鄉	來義鄉	九如鄉	新埤鄉	東港鎮	高樹鄉
姓名	林叡穎	林采潔	許以蓁	潘睿婕	陳品璇	黃珮玄	張育綺	周慧竹	陳思萍	陳宥彤
編號	11	12								
單位	萬丹鄉	來義鄉								
姓名	陳亮仔	羅禕								

106男子紅一帶組(太極五、六章)

編號	1	2	3	4	5	6	7	8	9	10
單位	新園鄉	屏東市	高樹鄉	東港鎮	鹽埔鄉	屏東市	鹽埔鄉	內埔鄉	春日鄉	東港鎮
姓名	余秉翰	柯鴻鈞	董泰良	劉又熙	王柏晨	黃品策	王柏堯	傅聖場	蕭子誠	陳駿詳
編號	11	12	13	14	15	16	17	18		
單位	來義鄉	潮州鎮	萬丹鄉	萬丹鄉	內埔鄉	高樹鄉	九如鄉	新園鄉		
姓名	潘壹	劉子傑	黃惠紳	林政毅	林宥激	陳宏洋	王柏淵	陳易昇		

107女子紅二帶組(太極六、七章)

編號	1	2	3	4	5	6	7			
單位	內埔鄉	枋寮鄉	屏東市	萬丹鄉	東港鎮	萬丹鄉	屏東市			
姓名	劉歆妤	許馨予	林子媗	施雅淇	王毓璟	李姿諭	洪明彤			

108男子紅黑帶組(太極七、八章)

編號	1	2	3	4	5	6	7	8	9	10
單位	內埔鄉	佳冬鄉	潮州鎮	鹽埔鄉	屏東市	東港鎮	東港鎮	內埔鄉	潮州鎮	高樹鄉
姓名	龔靖	賴柏翰	王承威	林睿維	陳于諾	陳家盛	鄒昆樺	劉恆睿	陳禹廷	劉承洋
編號	11	12	13	14						
單位	萬丹鄉	里港鄉	屏東市	萬丹鄉						
姓名	陳冠羽	尤泓瑞	黃晟璋	李家弘						

109女子黑帶一段組(太極八章、高麗型)

編號	1	2	3	4						
單位	高樹鄉	枋寮鄉	萬丹鄉	屏東市						
姓名	蔡羽喬	陳戎筠	施逸欣	李沛芸						

110男子黑帶一段組(太極八章、高麗型)										
編號	1	2	3	4						
單位	萬丹鄉	屏東市	鹽埔鄉	內埔鄉						
姓名	李承家	宋庭丞	蔡茗任	許子恩						

111女子黑帶二段 (高麗型、金剛型)										
編號	1	2	3							
單位	內埔鄉	屏東市	萬丹鄉							
姓名	楊沛芯	李苡溱	張雅慧							

112女子黑帶三段 (金剛型、太白型)表演賽不給獎										
編號	1	2								
單位	屏東市									
姓名	陳佩宜									

第二場地

201男子黃帶組(太極一章)										
編號	1	2	3	4	5	6	7	8	9	10
單位	萬丹鄉	新園鄉	恆春鎮	鹽埔鄉	內埔鄉	鹽埔鄉	屏東市	萬丹鄉	恆春鎮	新園鄉
姓名	邱御嘉	許庭熙	張博雲	林清益	鄧又仁	林清景	張愷傑	吳宗錯	盧彥滕	謝杰修
編號	11	12	13	14	15	16	17	18	19	20
單位	內埔鄉	東港鎮	東港鎮	枋寮鄉	屏東市	來義鄉	高樹鄉	佳冬鄉	來義鄉	
姓名	王滄珈	黃弘歷	伍昇名	葉栩誠	吳柏叡	曾培恩	簡士棣	賴日翔	陸宸昊	

202女子黃藍帶組(太極一、二章)

編號	1	2	3	4	5	6	7	8	9	10
單位	屏東市	萬丹鄉	新園鄉	來義鄉	枋寮鄉	內埔鄉	屏東市	內埔鄉	恆春鎮	鹽埔鄉
姓名	陳筱青	簡似芯	唐偲芸	陳品蓁	柯昕汝	楊舒涵	簡玟瑜	傅韻庭	許資翊	許瑞宜
編號	11	12	13	14	15	16	17	18	19	20
單位	新園鄉	新埤鄉	東港鎮	九如鄉	佳冬鄉	潮州鎮	萬丹鄉	來義鄉	高樹鄉	東港鎮
姓名	林昀臻	潘可芯	張維騏	陳映霏	楊雨潔	羅芄炘	盧芊蕙	簡芯蕙	張巧昕	蔡璨禧

203男子藍帶組(太極二、三章)

編號	1	2	3	4	5	6	7	8	9	10
單位	九如鄉	高樹鄉	鹽埔鄉	新園鄉	內埔鄉	屏東市	恆春鎮	萬丹鄉	來義鄉	新園鄉
姓名	陳則毓	楊定乘	呂英睿	許恩睿	曾唯宸	林柏辰	謝其晟	鄭博丞	羅喬伊	林品碩
編號	11	12	13	14	15	16	17	18	19	20
單位	恆春鎮	鹽埔鄉	東港鎮	枋寮鄉	潮州鎮	瑪家鄉	九如鄉	萬丹鄉	內埔鄉	屏東市
姓名	許文萇	鄭太禎	陳洵滕	周桀立	張智麟	陳宇澤	黃懋騰	施博丰	劉翔權	陳庭恩
編號	21									
單位	東港鎮									
姓名	蔡秉叡									

204女子藍紅帶組(太極三、四章)

編號	1	2	3	4	5	6	7	8	9	10
單位	萬丹鄉	內埔鄉	屏東市	內埔鄉	東港鎮	來義鄉	潮州鎮	東港鎮	高樹鄉	萬丹鄉
姓名	郭怡馨	張怡津	謝嘉純	陳品臻	張恩萁	邱意涵	卓采穎	黃永曦	李奕萱	蔡唯甯
編號	11	12								
單位	來義鄉	屏東市								
姓名	沈亦涵	林紀潔								

205男子紅帶組(太極四、五章)

編號	1	2	3	4	5	6	7	8	9	10
單位	鹽埔鄉	高樹鄉	高樹鄉	屏東市	萬丹鄉	恆春鎮	東港鎮	新園鄉	萬丹鄉	枋寮鄉
姓名	鄒宗宸	胡予恩	陳宥嘉	吳柏漢	李孟丞	葉行真	孔哲煜	杜丞恩	吳俊儒	陳子安
編號	11	12	13	14	15	16	17	18	19	20
單位	東港鎮	來義鄉	內埔鄉	潮州鎮	枋寮鄉	新園鄉	內埔鄉	屏東市	恆春鎮	鹽埔鄉
姓名	郭秉祐	陳亞迪	李品諺	連承皓	林昌勳	許明哲	林柏宇	江鑫偉	張承	黃躍宇

206女子紅一帶組(太極五、六章)

編號	1	2	3	4	5	6	7	8	9	10
單位	高樹鄉	萬丹鄉	東港鎮	內埔鄉	枋寮鄉	屏東市	新園鄉	高樹鄉	來義鄉	屏東市
姓名	歐潔恩	沈家馨	林子庭	曹宥蓁	劉瑞環	蔡季蓁	蘇玟瑄	張巧玉	王俐雅	戴蒨瑤
編號	11	12	13							
單位	萬丹鄉	九如鄉	內埔鄉							
姓名	張晏禎	張期雅	潘恣騏							

207男子紅二帶組(太極六、七章)

編號	1	2	3	4	5	6	7	8	9	10
單位	九如鄉	高樹鄉	來義鄉	鹽埔鄉	內埔鄉	高樹鄉	屏東市	枋寮鄉	新園鄉	東港鎮
姓名	白季霖	陳言	蔡語恩	歐承佑	沈典範	吳聿祥	葉仲凱	紀仲恩	宋鎮君	董宥傑
編號	11	12	13	14	15	16	17	18	19	20
單位	屏東市	萬丹鄉	潮州鎮	萬丹鄉	鹽埔鄉	新園鄉	東港鎮	內埔鄉	佳冬鄉	
姓名	蔡日騰	徐瑋凱	林聖璿	顏子杰	張智捷	郭宥圻	傅和彥	邱晟恩	蘇庠銘	

208女子紅黑帶組(太極七、八章)										
編號	1	2	3	4	5	6	7	8	9	10
單位	屏東市	東港鎮	萬丹鄉	屏東市	內埔鄉	九如鄉	里港鄉	里港鄉	內埔鄉	萬丹鄉
姓名	蘇奕華	陳沛穎	徐子薇	蕭沛誼	官可芯	詹芷瑜	陳柔均	陳柔心	傅宥甯	吳旻諮
編號	11	12	13							
單位	東港鎮	泰武鄉								
姓名	許筑綺	郭庭昕								

209男子黑帶二段 (高麗型、金剛型)表演賽不給獎										
編號	1	2								
單位	屏東市									
姓名	劉瑋脩									

210男子黑帶三段 (金剛型、太白型)表演賽不給獎										
編號	1	2								
單位	屏東市									
姓名	陳靖倫									

跆拳道比賽秩序表(對練-國中組)

過磅日期時間：11月6日早上07:00 試磅，07:30-08:30 過磅

比賽日期：11月7日早上08:20 檢錄開賽(請依6取4、5取3、4取2、3取1原則，取得名次)

【第5名採黃金得分賽，場次為60-63等場次，贏的即為第五名(並列)。】

國中男子組

45公斤級(-45)

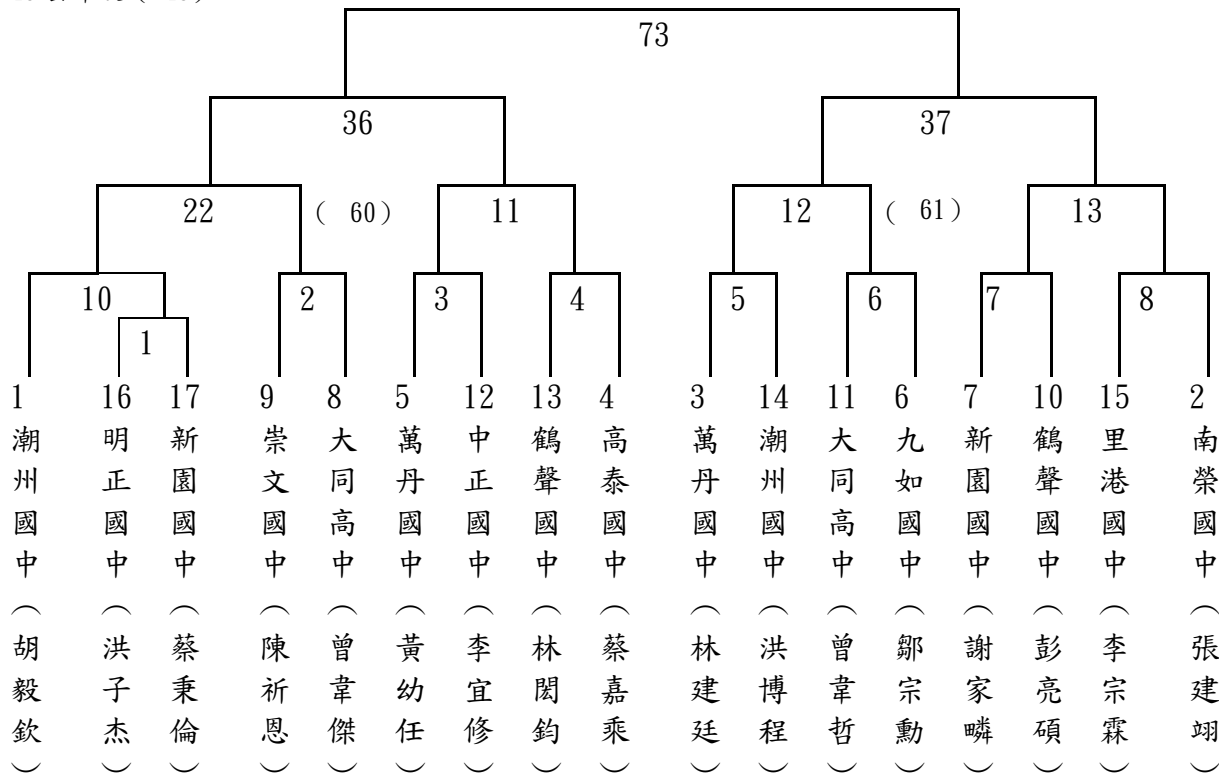

48公斤級(45-48)

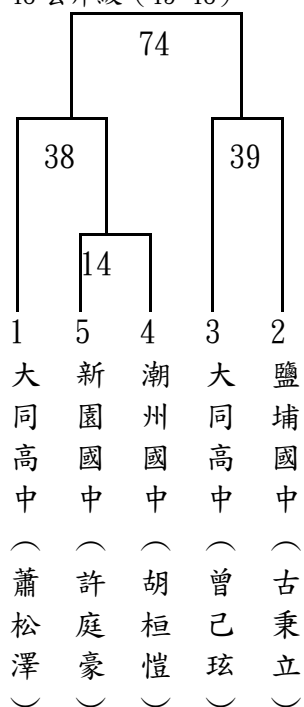

51公斤級(48-51)

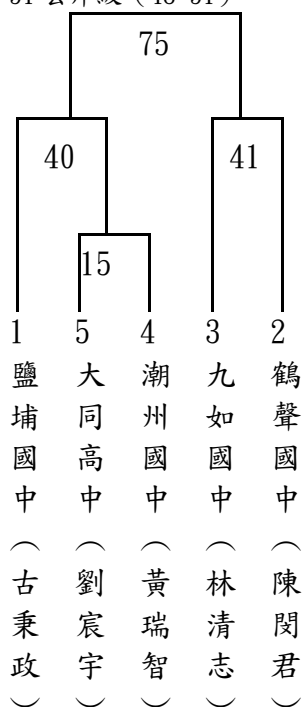

55公斤級(51-55)

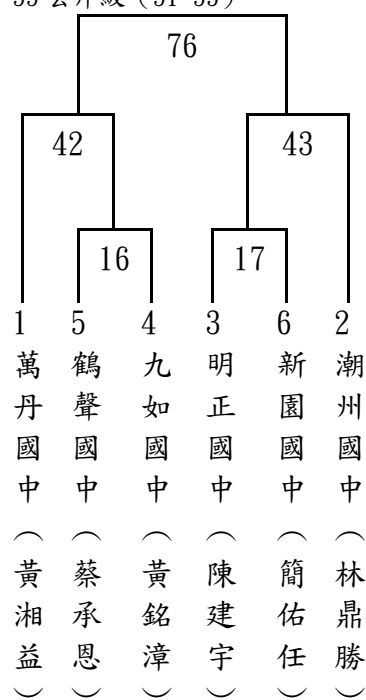

59 公斤級 (55-59)

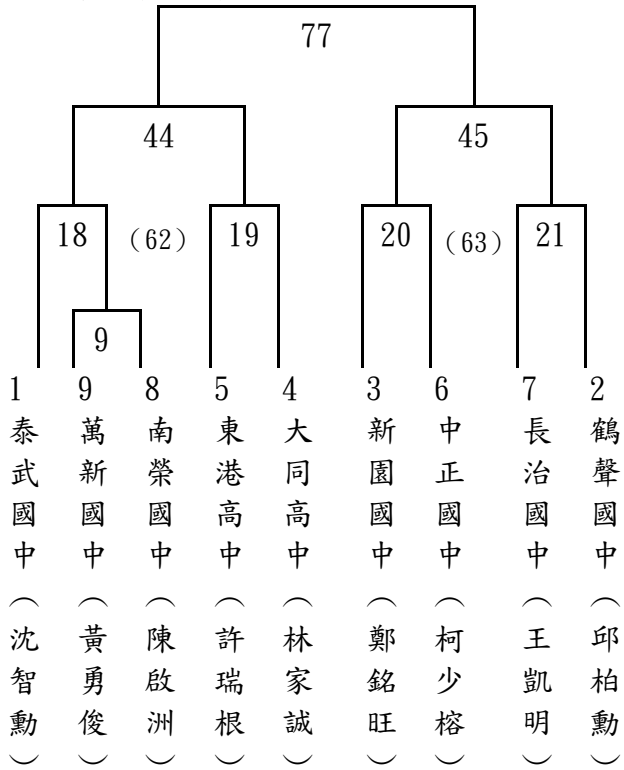

63 公斤級 (59-63)

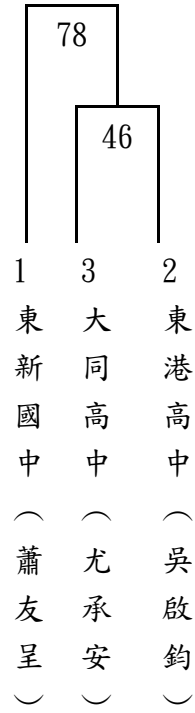

68 公斤級 (63-68)

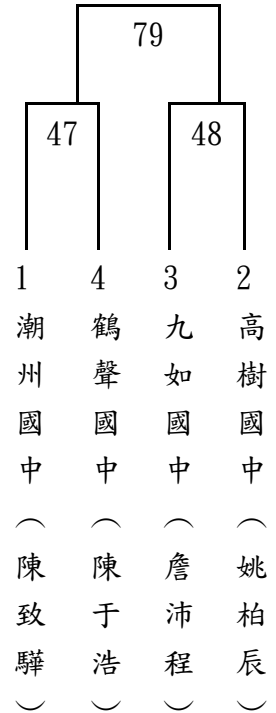

73 公斤級 (68-73)

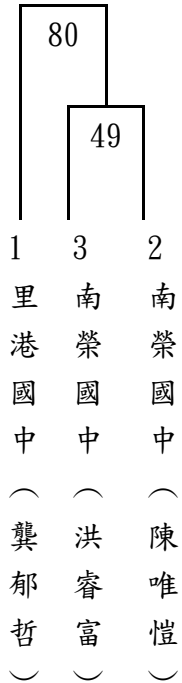

78 公斤級 (73-78)

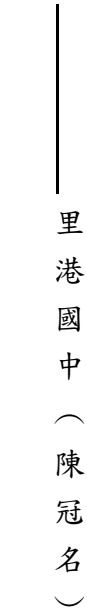

78 以上級 (78+)

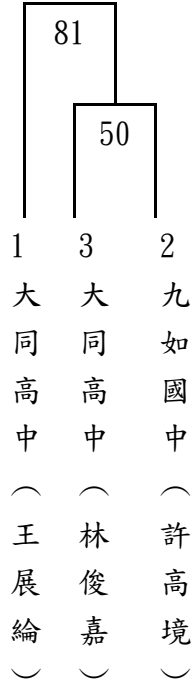

國中女子組

42 公斤級 (-42)

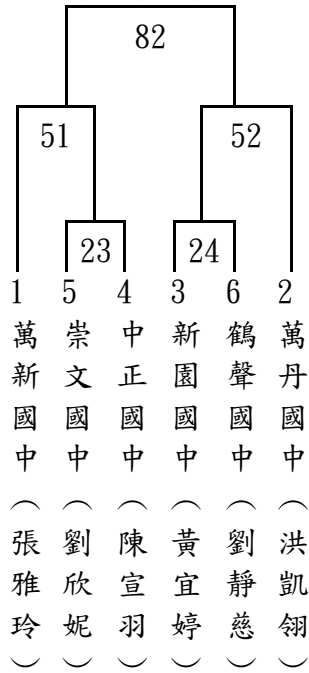

44 公斤級 (42-44)

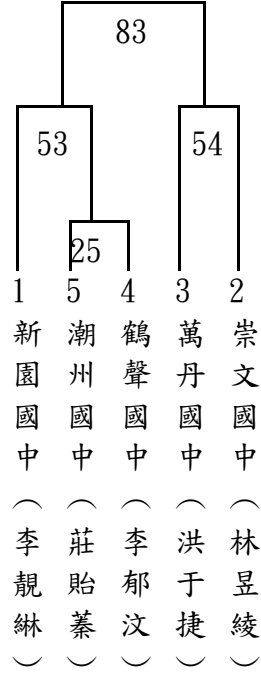

46 公斤級
(44-46)

鶴聲國中 (陳好芯)

49 公斤級 (46-49)

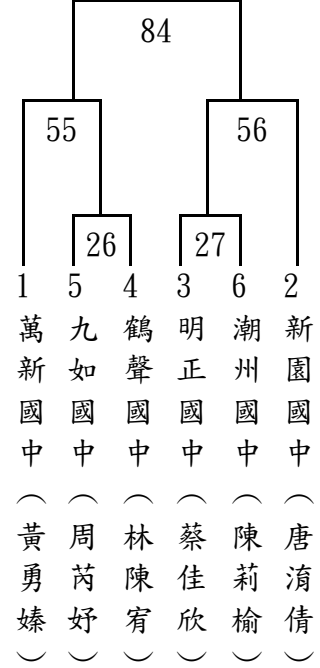

52 公斤級
(49-52)

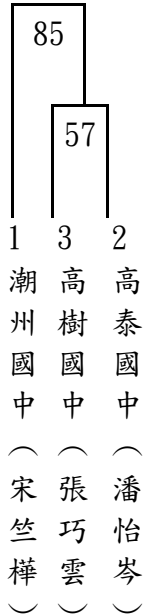

55 公斤級
(52-55)

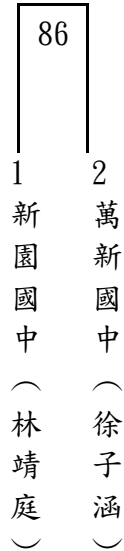

59 公斤級
(55-59)



63 公斤級
(59-63)

萬新國中 (施雅黛)

68 公斤級
(63-68)

萬丹國中 (洪繪儒)

68 公斤以上
級 (63-68)

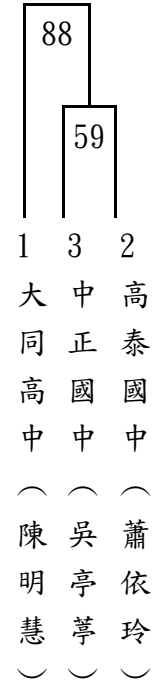

110年屏東縣運暨公教聯合運動會巧固球隊職員名單

一、高男

1、國立潮中

領隊:林逸文 教練:林雅馨
宋逸豪 陳尚杰 鍾嘉新 黃忠傳 徐銘璟 曾建智

二、國男

1、美和高中

領隊:王致皓 教練:李志雄 管理:黃裕昌
黃品諺 陳君碩 朱廷丰 蕭宇翔 鍾昊宸 傅丞緯 林玠宇 劉柏億 謝啟昀
林冠呈 林瑋謙 朱廷倫

2、內埔國中

領隊:楊蕙萍 教練:利永銘, 宋燕鳳
曾宏斌 謝博安 莊子碩 曾宏富 劉致緯 周佳豪

3、潮州國中

領隊:林容如 教練:鄭志誠
潘群哲 劉俊佑 張秉緯 洪誌均 陳冠榮 劉芃邑 龔承皓 楊肇凱 李宗育
張育慈 潘宗麟 謝武玆 徐士傑 劉宥辰 董主恩

三、小男 A

1、屏東市

領隊:季永明 教練:林瑞娟 管理:許雄飛
簡子愷 方有漂 邱冠喆 黃楷棚 劉軒睿 張亦均 蘇湧升 邱冠愷 許芯

2、內埔鄉

領隊:趙信光 教練:洪琳琦, 陳文璋 管理:劉惠鈞
謝博淵 宋丞鎧 鍾丞哲 潘秉言 鍾皓翔 邱凱廷 徐瑾威 郭岱軒 林彥丞
江承平 鍾君岳 黃瑞承 黃允成 鍾君琳 鄭佳安

3、東港鎮

領隊:陳坤旺 教練:蔡榮宗 管理:許冠筑
林郁軒 陳俊佑 黃麟淵 顏禾豫 林子任 郭育瑞 黃品宸 曾靖為 邱慕帆
楊秉叡 葉韋隆 郭璉廷 何宗翰 蘇祐陞 徐楷惟

4、潮州鎮

領隊:謝相如 教練:吳淑芬, 陳信宏
林煜哲 潘法莆 蘇唯鈞 楊淳閔 徐旻顯 潘紘裕 古宇·達 蔡家閩 林易則
蔡宥昀 拉巴揚

四、小女 A

1、內埔鄉

領隊:賈本惠 教練:丁怡嘉,龔玉春 管理:陳淑樺
陳玄采 林謙柔 楊思俞 傅祥捷 陳佳好 林郁汝 曾可欣 雷芯語 曾紫渝
巴善鈞 董全宏庭 趙家姨 王祖芸 石靖慧 謝羽茜

2、東港鎮

領隊:陳坤旺 教練:莊師孟 管理:林家慧
顏名慧 龔筱鈺 郭珮玲 劉羅芹 周栩帆 林羽庭 郭芳好 陳亭璇 林庭如
吳思儒 陳涵箴

3、新園鄉

領隊:郭桓榭 教練:沈珠帆,陳曉鴻
謝沂潔 李阡萍 余侑紋 蔡欣蓉 吳佳欣 周映好 劉昫捷 黃于玲 田書笏
張煒茜 黃詠雯

4、潮州鎮

領隊:謝相如 教練:沈志平,陳志宏
曾奕宸 陳妍希 管紫妍 劉子萌 王冠絮 李俞霈 李欣霓 曾奕軒 王暄喬

五、小男 B

1、內埔鄉

領隊:邱金滿 教練:李佳燕,林美惠 管理:王繼平
張智和 賴晴羿 張凱喬 王哲御 謝子軒 沈宥廷 趙勇竣 蘇陳品鴻 林冠宇
潘冠藝 林泓甫 黃進賢 李承翰 林緯佑 林冠宏

2、潮州鎮

領隊:謝相如 教練:吳政彥,蔡尚倫
朱宇翔 梁家程 盧翊璋 林聖軒 劉子傑 張晉源 阮合益 薛子御

110 年屏東縣運暨公教聯合運動會巧固球比賽名單

一、高男組

國立潮中：宋逸豪 陳尚杰 鐘嘉新 黃忠傳 徐銘璟 曾建智

二、國男組

美和高中：劉柏億 謝啟昀 林冠呈 林瑋謙 朱廷倫 黃品諺 陳君碩 朱廷丰 蕭宇翔
鍾昊宸 傅丞緯 林玠宇

內埔國中：曾宏斌 謝博安 莊子碩 曾宏富 劉致緯 周佳豪

潮州國中：潘群哲 劉俊佑 張秉緯 洪誌均 陳冠榮 劉芄邑 龔承皓 楊肇凱 李宗育
張育慈 潘宗麟 謝武珣 徐士傑 劉宥辰 董主恩

三、小男組

屏東市 A：簡子愷 方有潔 邱冠喆 黃楷棚 劉軒睿 張亦均 蘇湧升 邱冠愷 許芯

內埔鄉 A：謝博淵 宋丞鎧 鍾丞哲 潘秉言 鍾皓翔 邱凱廷 徐瑾威 郭岱軒 林彥丞
江承平 鍾君岳 黃瑞承 黃允成 鍾君琳 鄭佳安

內埔鄉 B：張智和 賴晴羿 張凱喬 王哲御 謝子軒 沈宥廷 趙勇竣 蘇陳品鴻 林冠宇
潘冠藝 林泓甫 黃進賢 李承翰 林緯侑 林冠宏

東港鎮 A：林郁軒 陳俊佑 黃麟淵 顏禾豫 林子任 郭育瑞 黃品宸 曾靖為 邱慕帆
楊秉叡 葉韋隆 郭玘廷 何宗翰 蘇祐陞 徐楷惟

潮州鎮 A：林煜哲 潘泓莆 蘇唯鈞 楊淳閔 徐旻顥 潘紘裕 古宇·達拉巴揚 蔡家閩
林易則 蔡宥均

潮州鎮 B：朱宇翔 梁家程 盧翊璋 林聖軒 劉子傑 張晉源 阮合益 薛子御

四、小女組

內埔鄉 A：陳玄采 林謙柔 楊思俞 傅祥捷 陳佳妤 林郁汝 曾可欣 雷芯語 曾紫渝
巴善鈞 董全宏庭 趙家姨 王祖芸 石靖慧 謝羽茜

東港鎮 A：顏名慧 龔筱鈺 郭珮玲 劉羅芹 周栩帆 林羽庭 郭芳妤 陳亭璇 林庭如
吳思儒 陳涵箴

新園鄉 A：謝沂潔 李阡萍 余侑紋 蔡欣蓉 吳佳欣 周映妤 劉昀捷 黃于玲 田書笏
張煒茜 黃詠雯

潮州鎮 A：曾奕宸 陳妍希 管紫妍 劉子萌 王冠絮 李俞霈 李欣霓 曾奕軒 王暄喬

巧固球比賽秩序表

比賽日期：110年11月13-14日

比賽場地：屏東縣立潮和國小

高男組：1隊不比賽(國立潮中)

國男組：3隊取1名

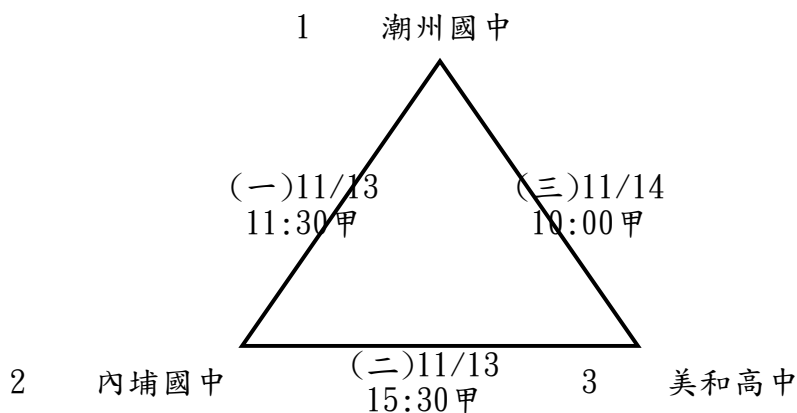

小男組：6隊取4名

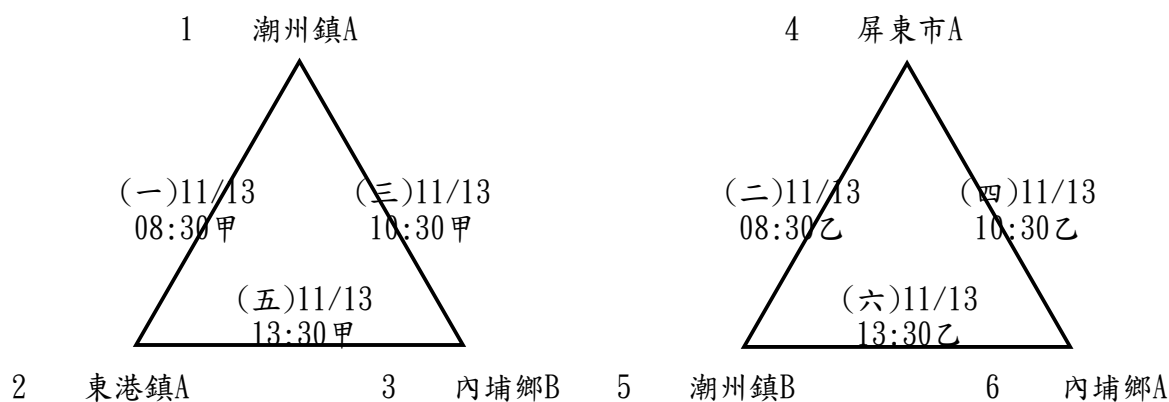

決賽

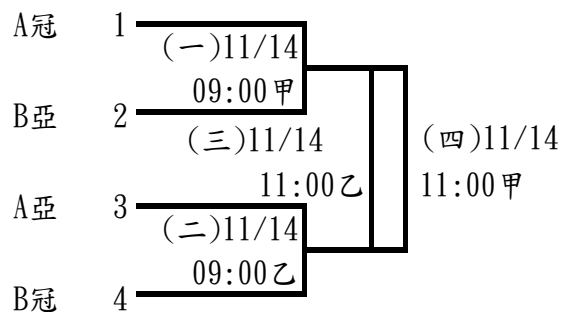

小女組：4隊取2名

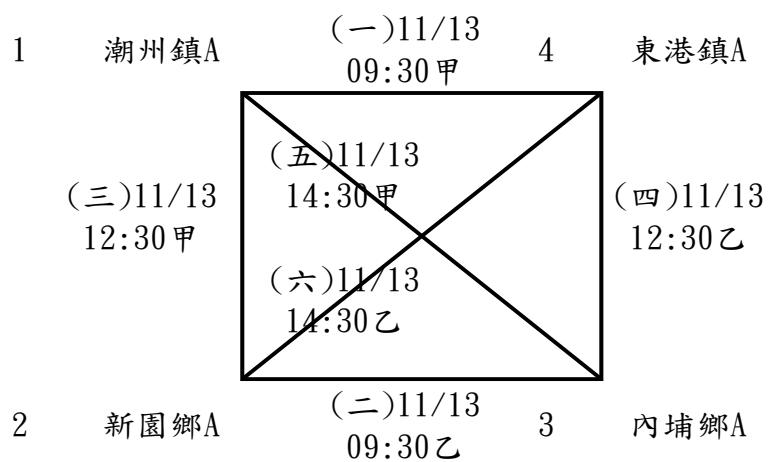

屏東縣2021年縣運巧固球錦標賽賽程總表

場地 時間	甲(11/13)			乙(11/13)		
08:30		1			2	
	潮州鎮A	小男	東港鎮A	潮州鎮B	小男	屏東市A
09:30		3			4	
	潮州鎮	小女	東港鎮	新園鄉	小女	內埔鄉
10:30		5			6	
	潮州鎮A	小男	內埔鄉B	屏東市A	小男	內埔鄉A
11:30		7			8	
	潮州國中	國男	內埔國中			
12:30		9			10	
	潮州鎮	小女	新園鄉	東港鎮	小女	內埔鄉
13:30		11			12	
	東港鎮A	小男	內埔鄉B	潮州鎮B	小男	內埔鄉A
14:30		13			14	
	潮州鎮	小女	內埔鄉	東港鎮	小女	新園鄉
15:30		15			16	
	內埔國中	國男	美和高中			

屏東縣2021年縣運巧固球錦標賽賽程總表

場地 時間	甲(11/14)			乙(11/14)		
09:00		17			18	
	A冠	小男	B亞	B冠	小男	A亞
10:00		19			20	
	潮州國中	國男	美和高中			
11:00		21			22	
	17勝	小男	18勝	17敗	小男	18敗

110年屏東縣運暨公教聯合運動會曲棍球隊職員名單

一、社高男

1、三地門鄉

領隊:陳鋒峰 管理:潘生貴

賴勛 翁俊洋 曾祖源 李宏偉 賴乾承 顏謹彥 顏謹旭 賴競 賴乾曄
賴乾雲 陳勛 柯冠明

2、鹽埔鄉

領隊:曾崑輝 教練:李志凌

陳毅文 馮傑儒 江孟翰 謝豐駿 張志吉 謝濬安 陳子印 曾駿祺 林聖凱
蔡耀達 江孟宣 湯宗燐

3、大仁科大

教練:邱懋崑

鄭博元 林宏諭 林佳誠 劉祐辰 林君祐 邱少寬 林禹慶 彭志偉

二、社高女

1、大仁科大

管理:盧世家

邱郁珊 邵薇潔 廖詩雯 王秀穎 郭芳廷 謝李宜璇 呂哲芯 董書晴

110 年屏東縣運暨公教聯合運動會曲棍球比賽名單

一、社高男組

三地門鄉：賴勛 翁俊洋 曾祖源 李宏偉 賴乾承 顏謹彥 顏謹旭 賴競 賴乾擘 賴乾雲
陳勛 柯冠明

鹽埔鄉：陳毅文 馮傑儒 江孟翰 謝豐駿 張志吉 謝濬安 陳子印 曾駿祺 林聖凱
蔡耀達 江孟宣 湯宗燐

大仁科大：鄭博元 林宏諭 林佳誠 劉祐辰 林君祐 邱少寬 林禹慶 彭志偉

二、社高女

大仁科大：邱郁珊 邵薇潔 廖詩雯 王秀穎 郭芳廷 謝李宜璇 呂哲芯 董書晴

曲棍球比賽秩序表

比賽時間：110年11月13日

比賽地點：大仁科大

社高男組：3隊取1名

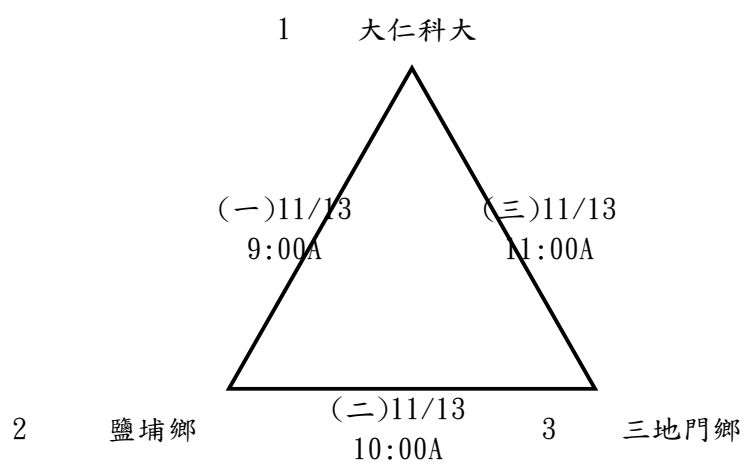

社高女組：1隊不比賽(大仁科大)

110年屏東縣運暨公教聯合運動會體操隊職員名單

一、高女

1、大同高中

領隊:王郁菁 教練:梁宜鈴
王雅信 王之媿 林宜蓁 李昀儒 顏敬家

二、國女

1、大同高中

領隊:王郁菁 教練:邱意婷
林昕潼 王儷璉 杜家媛 徐英甄

2、至正國中

領隊:劉文宗 教練:邱意婷
瑪樂芙樂 李佳芯 邱昕芯 周宥澄 潘冠辰
芙

三、小女高年級

1、屏東市

領隊:馮麗珍 教練:許智盛 管理:黃瀟慧
李佳蔚 簡如珮 潘奐妤 鄭又云 蘇筱晰 林沛函

四、小女中年級

1、屏東市

領隊:洪嫻珮 教練:侯慈蘋 管理:邱鳳裕
陳以臻 姜妍晞 張雯晴 鍾妮臻 潘芊慈 藍珮予 張李璿 鄒昀希 蘇子晴
林禹彤

五、小女低年級

1、屏東市

領隊:陳文俊 教練:陳浩銘 管理:董美玲
鍾玕蓉 曹芷熙 黃品婉 徐昕彤 王湘堤 蘇子芸 陳婕昕 林睿恩 呂宜甄

110年屏東縣運暨公教聯合運動會體操比賽名單

一、高女組

1、跳馬

王雅信（大同高中） 王之媿（大同高中） 林宜蓁（大同高中） 李昀儒（大同高中）
顏敬家（大同高中）

2、高低槓

王雅信（大同高中） 王之媿（大同高中） 林宜蓁（大同高中） 李昀儒（大同高中）
顏敬家（大同高中）

3、平衡木

王雅信（大同高中） 王之媿（大同高中） 林宜蓁（大同高中） 李昀儒（大同高中）
顏敬家（大同高中）

4、地板

王雅信（大同高中） 王之媿（大同高中） 林宜蓁（大同高中） 李昀儒（大同高中）
顏敬家（大同高中）

5、全能五項

王雅信（大同高中） 王之媿（大同高中） 林宜蓁（大同高中） 李昀儒（大同高中）
顏敬家（大同高中）

二、國女組

1、跳馬

林昕潼（大同高中） 王儷璉（大同高中） 杜家媛（大同高中） 徐英甄（大同高中）
李佳芯（至正國中） 邱昕芯（至正國中） 周宥澄（至正國中） 潘冠辰（至正國中）
瑪樂芙樂芙（至正國中）

2、高低槓

林昕潼（大同高中） 王儷璉（大同高中） 杜家媛（大同高中） 徐英甄（大同高中）
李佳芯（至正國中） 邱昕芯（至正國中） 周宥澄（至正國中） 潘冠辰（至正國中）
瑪樂芙樂芙（至正國中）

3、平衡木

林昕潼（大同高中） 王儷璉（大同高中） 杜家媛（大同高中） 徐英甄（大同高中）
李佳芯（至正國中） 邱昕芯（至正國中） 周宥澄（至正國中） 潘冠辰（至正國中）
瑪樂芙樂芙（至正國中）

4、地板

林昕潼（大同高中） 王儷璉（大同高中） 杜家媛（大同高中） 徐英甄（大同高中）
李佳芯（至正國中） 邱昕芯（至正國中） 周宥澄（至正國中） 潘冠辰（至正國中）
瑪樂芙樂芙（至正國中）

5、全能五項

林昕潼（大同高中） 王儷璉（大同高中） 杜家媛（大同高中） 徐英甄（大同高中）
李佳芯（至正國中） 邱昕芯（至正國中） 周宥澄（至正國中） 潘冠辰（至正國中）
瑪樂芙樂芙（至正國中）

三、小女高年級組

1、跳馬

李佳蔚（屏東市） 簡如珮（屏東市） 潘奐妤（屏東市） 鄭又云（屏東市）
蘇筱晰（屏東市） 林沛函（屏東市）

2、高低槓

李佳蔚（屏東市） 簡如珮（屏東市） 潘奐妤（屏東市） 鄭又云（屏東市）
蘇筱晰（屏東市） 林沛函（屏東市）

3、平衡木

李佳蔚（屏東市） 簡如珮（屏東市） 潘奐妤（屏東市） 鄭又云（屏東市）
蘇筱晰（屏東市） 林沛函（屏東市）

4、地板

李佳蔚（屏東市） 簡如珮（屏東市） 潘奐妤（屏東市） 鄭又云（屏東市）
蘇筱晰（屏東市） 林沛函（屏東市）

5、全能五項

李佳蔚（屏東市） 簡如珮（屏東市） 潘奐妤（屏東市） 鄭又云（屏東市）
蘇筱晰（屏東市） 林沛函（屏東市）

四、小女中年級組

1、跳馬

陳以臻（屏東市） 姜妍晞（屏東市） 張雯晴（屏東市） 鍾妮臻（屏東市）
潘芊慈（屏東市） 藍珮予（屏東市） 張李璿（屏東市） 鄒昀希（屏東市）
蘇子晴（屏東市） 林禹彤（屏東市）

2、高低槓

陳以臻（屏東市） 姜妍晞（屏東市） 張雯晴（屏東市） 鍾妮臻（屏東市）
潘芊慈（屏東市） 藍珮予（屏東市） 張李璿（屏東市） 鄒昀希（屏東市）
蘇子晴（屏東市） 林禹彤（屏東市）

3、平衡木

陳以臻 (屏東市)	姜妍晞 (屏東市)	張雯晴 (屏東市)	鍾妮臻 (屏東市)
潘芊慈 (屏東市)	藍珮予 (屏東市)	張李璿 (屏東市)	鄒昀希 (屏東市)
蘇子晴 (屏東市)	林禹彤 (屏東市)		

4、地板

陳以臻 (屏東市)	姜妍晞 (屏東市)	張雯晴 (屏東市)	鍾妮臻 (屏東市)
潘芊慈 (屏東市)	藍珮予 (屏東市)	張李璿 (屏東市)	鄒昀希 (屏東市)
蘇子晴 (屏東市)	林禹彤 (屏東市)		

5、全能五項

林禹彤 (屏東市)	陳以臻 (屏東市)	姜妍晞 (屏東市)	張雯晴 (屏東市)
鍾妮臻 (屏東市)	潘芊慈 (屏東市)	藍珮予 (屏東市)	張李璿 (屏東市)
鄒昀希 (屏東市)	蘇子晴 (屏東市)		

五、小女低年級組

1、跳馬

鍾玗蓉 (屏東市)	曹芷熙 (屏東市)	黃品婉 (屏東市)	徐昕彤 (屏東市)
王湘堤 (屏東市)	蘇子芸 (屏東市)	陳婕昕 (屏東市)	林睿恩 (屏東市)
呂宜甄 (屏東市)			

2、高低槓

鍾玗蓉 (屏東市)	曹芷熙 (屏東市)	黃品婉 (屏東市)	徐昕彤 (屏東市)
王湘堤 (屏東市)	蘇子芸 (屏東市)	陳婕昕 (屏東市)	林睿恩 (屏東市)
呂宜甄 (屏東市)			

3、平衡木

鍾玗蓉 (屏東市)	曹芷熙 (屏東市)	黃品婉 (屏東市)	徐昕彤 (屏東市)
王湘堤 (屏東市)	蘇子芸 (屏東市)	陳婕昕 (屏東市)	林睿恩 (屏東市)
呂宜甄 (屏東市)			

4、地板

鍾玗蓉 (屏東市)	曹芷熙 (屏東市)	黃品婉 (屏東市)	徐昕彤 (屏東市)
王湘堤 (屏東市)	蘇子芸 (屏東市)	陳婕昕 (屏東市)	林睿恩 (屏東市)
呂宜甄 (屏東市)			

5、全能五項

鍾玗蓉 (屏東市)	曹芷熙 (屏東市)	黃品婉 (屏東市)	徐昕彤 (屏東市)
王湘堤 (屏東市)	蘇子芸 (屏東市)	陳婕昕 (屏東市)	林睿恩 (屏東市)
呂宜甄 (屏東市)			

體操比賽秩序表

比賽時間：11月6日(星期六)

比賽地點：屏東縣立體操館(信義國小)

時間	賽程內容	備註
08:00-09:00	報到抽籤與教練會議 8:20-9:00 低年級進場練習	現場抽籤決定 出賽項目順序
09:00-09:15	開幕典禮	
09:15-09:20	選手檢錄	
09:20-10:20	低年級女生組比賽	
10:20-11:00	中年級女生組進場練習	
11:00-12:00	中年級女生組比賽	
12:00-12:30	低年級、中年級女生組頒獎	整理場地
12:30-13:30	午飯&休息 (12:40~13:20 選手檢錄、高年級女生組練習)	
13:30-14:30	高年級女生組比賽	
14:30-15:10	國、高中女生組進場練習	
15:10-17:00	國、高中女生組比賽	
17:00-17:30	閉幕典禮 & 頒獎	

※開閉幕典禮，請各單位準時參加。

◎全能競賽及個人單項競賽成績取前六名發獎狀，前三名另頒發獎牌。

110 年屏東縣運暨公教聯合運動會溜冰隊職員名單

一、公開男

1、內埔鄉

001 黃瓘茗

2、林邊鄉

教練:張勝治

002 劉育璋

3、南州鄉

領隊:蘇秋香 教練:黃忠誠

003 洪賢能 004 黃俊豪 005 黃玉霖

4、屏東大學

領隊:古源光 教練:呂宛庭 管理:紀恩成

006 傅運佑 007 傅運志 008 林星濤 009 洪家豪 010 王振峰 011 葉恩佑 012 蔡承軒

013 郭立陽 014 鄭之又 015 黃安拙

5、國立屏中

教練:曾光展

016 陳彥維 017 陳柏翰

6、國立潮中

領隊:林逸文 教練:林詠翔

018 李士傑 019 蔡宸凱 020 蔡承哲 021 黃啟銘

7、屏東高工

領隊:柯朝塗 教練:曾光展

022 洪必騰

二、公開女

1、九如鄉

023 楊捷

2、林邊鄉

教練:張勝治

024 劉懿萱 025 劉馨茹

3、南州鄉

領隊:蘇秋香 教練:黃忠誠

026 吳心好

4、屏東大學

領隊:古源光教練:呂宛庭

027 李芸錚

5、美和科大

教練:劉懿萱

028 陳滄 029 陳玲

6、國立屏女

領隊:楊榮豐教練:曾光展

030 鄭妮

7、國立潮中

領隊:林逸文教練:洪彰謙管理:李孟竹

031 劉昱萱 032 文楷晴 033 林宜婷 034 林欣好 035 楊景淳 036 盤佳昀 037 羅晨好
038 胡凱晴 039 胡凱茹 040 郭詩瑩

三、國男

1、明正國中

教練:簡子軒

041 陳諒

2、鹽埔國中

領隊:林燕煌

042 蔡孟桓

3、萬丹國中

領隊:黃豐欽教練:方映迪

043 林士舜

4、新園國中

領隊:陳冠良教練:許晉耀

044 林子程 045 林秉賢 046 林秉霆 047 王善平

5、東新國中

教練:羅平育

048 吳灌佑 049 林明宏 050 蔡秉樺 051 蔡秉歷 052 許承恩 053 謝朝全
054 阮信銘 055 陳瑞佳 056 陳瑞斌 057 高荏洧 058 黃宇成

6、林邊國中

領隊:李惠瓊教練:張勝治

059 王竣鈞 060 黃秉紘

7、南榮國中

領隊:張顥騰教練:蔡俊賢

061 吳縉堯 062 李冠廷 063 楊澤庠 064 賴名羨 065 陳奕儒

8、光春國中

領隊:鍾冬玉教練:潘怡蓁.張東鴻

066 文祈翔 067 潘柏誌 068 鄭沅豐 069 陳品言 070 陳秉寬

9、萬新國中

領隊:曾淑勤教練:方映笛

071 林士堯

四、國女

1、明正國中

教練:曾光展

072 李佳恩

2、鹽埔國中

領隊:林燕煌

073 蔡季耘

3、東新國中

教練:羅平育

074 李芳儀 075 江宥葳 076 羅翌嘉 077 莊惠棋 078 蔡于縵 079 蔡佳好 080 陳漢璇

081 黃千卉

4、林邊國中

領隊:李惠瓊教練:張勝治

082 屠子芸 083 陳心淳

5、光春國中

領隊:鍾冬玉教練:潘怡蓁.周孟蓉

084 蔡宇涵

五、小男

1、屏東市

領隊:鄭敏謙教練:蕭永慧,許哲峯管理:黃佩華

085 劉定綸 086 周軒民 087 徐宇鉉 088 徐智揚 089 柯全 090 楊淳翔 091 洪碩翼

092 鄭兆廷 093 鄭棹允 094 鄭雋 095 陳家聖 096 陳煜璋 097 陳煜璿

2、九如鄉

領隊:曾祥豪管理:張宏任

098 陳津賢

3、內埔鄉

教練:蔡書賢

099 林侑廷 100 林柏宇

4、竹田鄉

領隊:藍乙琳教練:王俞揮管理:張怡清

101 李丞憲 102 李宗儒 103 李禹濤 104 潘致亨 105 莊登傑 106 蔡志成 107 陳宥霖
108 陳康騏

5、里港鄉

領隊:李文欽教練:黃朝璋

109 陳宥嘉

6、佳冬鄉

領隊:陳桂蘭教練:李琮儀,林曉屏

110 劉勇延 111 張力尹 112 張瑞樑 113 徐子騰 114 戴逸傑 115 曾致源 116 蔡歲至
117 賴柏翰 118 賴裕澄 119 鄭益鈞 120 陳以雄 121 陳孟紳 122 陳毅諺

7、枋寮鄉

123 曹博耿 124 王廉凱 125 謝智軒 126 陳桓浩

8、東港鎮

領隊:曾新章教練:吳俊岩

127 吳奇恩 128 吳奕彤 129 吳沁霖 130 周楷烜 131 孔律凱 132 孔浚丞 133 張楚杭
134 曾子杰 135 曾弘譯 136 李景丞 137 楊力宇 138 洪睿宏 139 王裕閔 140 葉洵宏
141 蔡易澄 142 蘇廷宥 143 蘇紹睿 144 謝承恩 145 陳圻勝 146 黃貫閔

9、林邊鄉

領隊:馮厚美教練:陳曉鈴

147 何懿恩 148 劉智璋 149 吳冠霖 150 吳禹樂 151 屠建雄 152 蔡仕傑 153 蔡宗佑
154 蔡惟甫 155 蔡承偉 156 蔡瑾騰 157 鄭富毅 158 鄭常狩 159 阮邑宸 160 陳柏勳
161 黃品宥 162 黃柏憲 163 黃柏諺

10、南州鄉

領隊:涂建平教練:曾智明,許安宏

164 吳秉樺 165 呂宥呈 166 張承剴 167 徐宏毅 168 戴定璿 169 李東諺 170 林育頡
171 歐子煬 172 潘仕勳 173 潘宏翔 174 潘宸漢 175 許丞喆 176 許碩恩 177 許維翰
178 許維辰 179 鄭博昇 180 黃承璋

11、恆春鎮

領隊:黃順利教練:陳彥文

181 張宸愷 182 朱彥霖 183 李昕諺 184 李榮恩 185 王淳旭 186 鄭丞恩 187 鄭旭恩
188 陳泊昇 189 陳界霖

12、崁頂鄉

領隊:莊忠勳教練:郭秀分

190 汪孝諺 191 羅宇祥 192 羅正翰 193 蘇加恩

13、琉球鄉

領隊:陳國民教練:陳冠瑄管理:陳世麟

194 張書瑋 195 林楷宸 196 洪嘉陽 197 洪智杰 198 洪榮佑 199 蔡秉翰 200 陳明宗
201 陳睿晞 202 黃清文

14、新埤鄉

領隊:祝玉麟教練:方映笛,林宗男

203 何文傑 204 戴呈浩 205 李宸睿 206 林子揚 207 林楷勛 208 潘勝昊 209 潘和奕
210 潘崇恩 211 潘柏全 212 潘韋廷 213 王志誠 214 邱亞風 215 陳守義 216 黃柏溢

15、新園鄉

領隊:陳現義教練:李素禎,蘇莉雯管理:吳美華,黃俊華

217 劉彥均 218 吳冠頤 219 宋晟豪 220 張博通 221 李品陞 222 林孝憲 223 林順益
224 林頌祈 225 潘立洋 226 王宥凱 227 簡得恩 228 蔡承旂 229 蔡承翰 230 蔡承頤
231 蔡政諺 232 蔡杰紘 233 蔡葦寰 234 蕭群樑 235 許俊堯 236 許宏育 237 許潮興
238 許翔歲 239 謝鈞寶 240 鄭子玄 241 陳冠璋 242 陳奕霖 243 陳宥廷 244 陳柏亦
245 陳柏羽 246 陳柏翰 247 陳泓佑 248 陳泓旭 249 陳紀廷 250 陳詳融 251 黃亮碩
252 黃允澤 253 黃彥維 254 黃敬庭 255 黃柏霖 256 黃竑瑋 257 黃雋庭

16、萬巒鄉

領隊:羅世杰教練:謝恩祈

258 劉宥甫 259 林可宸 260 潘為勳 261 鍾昊翰 262 陳宥廷 263 陳澤宇

17、瑪家鄉

領隊:高至誠教練:林源

264 陳宇澤

18、潮州鎮

領隊:蔡順清教練:劉祐彰管理:盧誌章

265 何君宥 266 呂明翰 267 張峰溢 268 戴子峻 269 李律衡 270 林柏宣 271 楊梓彥
272 潘俊楷 273 管士喆 274 羅濟恩 275 葉軒宇 276 葉軒竺 277 蔡佑澤 278 蕭鈞豪
279 許翔荏 280 賴沅樂 281 起宣佑 282 辜辰宇 283 鄭臣皓 284 陳彥基
285 雲厲喜樂

19、鹽埔鄉

領隊:許嘉政教練:戴漢德管理:方郁斌

286 周宥瑋 287 戴士凱 288 施致羽 289 楊富騰 290 王子銘 291 王韋盛 292 許祐瑋
293 陳偉倫 294 陳屏熏 295 黃建祐 296 黃景成

六、小女

1、屏東市

領隊:李采瑄教練:周志榮,蔡孟珍

297 林家祺 298 林旻均 299 柯晴 300 石翌岑 301 羅悅瑄 302 蔡喬安 303 蕭羽恩
304 謝米雅 305 賴虹伊

2、內埔鄉

教練:林源

306 林涵璇

3、竹田鄉

領隊:藍乙琳教練:王俞揮

307 張師容 308 邱郁芬

4、佳冬鄉

領隊:陳桂蘭教練:林曉屏,許芳瑋

309 吳詩涵 310 張芮瑜 311 曾善如 312 藍品函 313 賴儒欣 314 陳以晴 315 陳安安

5、枋寮鄉

316 丁筱菲 317 伍鳳宜 318 林佳璇 319 謝語軒 320 鄒昀潔

6、東港鎮

領隊:陳坤旺教練:林恆斌,許峰銘

321 吳云捷 322 吳芷亘 323 孔俐琳 324 曾喬韻 325 林媁嫻 326 林映均 327 洪培華
328 蔡秉蓁 329 蘇品榕 330 謝侑臻 331 郭梓瑩 332 鍾晴 333 鍾穎 334 高婕瑜

7、林邊鄉

領隊:王芳姿教練:藍政弘

335 吳昱婷 336 吳欣妮 337 曾鈺婷 338 鄭采青 339 陳珮璇 340 陳柔菲 341 陳玟妍

8、南州鄉

領隊:蔡世弘教練:李自勇,陳佳玲

342 劉可璿 343 吳盈槿 344 周子芯 345 朱羿薰 346 李佩暄 347 林承灃 348 林芷亘
349 楊昕晨 350 湯菟崎 351 潘品妍 352 謝浣宜 353 鄭宜馨 354 陳品妍 355 陳志妍
356 黃允儀

9、恆春鎮

領隊:鄭鴻博管理:黃馨誼

357 周采瑩 358 廖庭妤 359 林依雲 360 沈子玗

10、崁頂鄉

領隊:莊忠勳教練:唐文玲

361 汪欣穎 362 羅加芳 363 羅靖綸 364 翁羽芳 365 鄧宜臻 366 陳清玄

11、琉球鄉

領隊:陳國民教練:陳冠瑄管理:陳世麟

367 林瑛雅 368 楊硯 369 洪美秀 370 蔡雨蓉 371 鄭憶凡 372 陳儉筑 373 陳意妍
374 陳明真 375 黃舒曼 376 黃采蕨

12、新埤鄉

領隊:祝玉麟教練:余怡芳,林宗男管理:李哲璋

377 吳郁宣 378 孫如宜 379 潘俐伶 380 潘岡琳 381 潘玟淋 382 潘盈莉 383 潘示喻
384 潘采彤 385 王宥婷 386 王詩函 387 蘇奕菁 388 邱筠珈 389 郭宥言

13、新園鄉

領隊:張育霖教練:劉金輝,黃瓊櫻管理:陳怡芬

390 余若妍 391 吳巧歆 392 宋宜恩 393 張煒茜 394 張瓊婷 395 李阡萍 396 林昕樂
397 潘昀希 398 王昀涵 399 蔡喬宇 400 蘇妍蓁 401 許日馨 402 謝沂潔 403 黃于玲
404 黃詩婷 405 黃郁潔

14、萬丹鄉

領隊:謝榮茂教練:吳家瑋

406 楊舒琪

15、萬巒鄉

領隊:羅世杰教練:郭銘宏管理:蔡蓁妍

407 宋思妮 408 廖宸萱 409 潘妍葳 410 薛柔婕 411 薛霈婕 412 陳宥安 413 高雅軒

16、瑪家鄉

領隊:高至誠教練:林源

414 林善茹 415 陳宇婕

17、潮州鎮

領隊:蔡順清教練:劉祐彰管理:盧誌章

416 吳晏瑄 417 孫雨萱 418 戴于茹 419 施亭聿 420 潘芸芷 421 潘靖潔 422 王亮筑
423 許瀨云 424 賴芃瑾 425 辜郁芯 426 陳品均 427 陳佩岑 428 陳宜萱

18、鹽埔鄉

領隊:許嘉政教練:劉坤成

429 張昕芷 430 林奕辰 431 林燕盈 432 洪佩真 433 簡佩云

110年屏東縣運暨公教聯合運動會溜冰比賽名單

一、公開男組

1、500公尺爭先賽

001 黃瓘茗 (內埔鄉)	002 劉育璋 (林邊鄉)	003 洪賢能 (南州鄉)
004 黃俊豪 (南州鄉)	005 黃玉霖 (南州鄉)	006 傅運佑 (屏東大學)
008 林星浩 (屏東大學)	009 洪家豪 (屏東大學)	010 王振峰 (屏東大學)
011 葉恩佑 (屏東大學)	013 郭立陽 (屏東大學)	014 鄭之又 (屏東大學)
016 陳彥維 (國立屏中)	017 陳柏翰 (國立屏中)	019 蔡宸凱 (國立潮中)
021 黃啟銘 (國立潮中)	022 洪必騰 (屏東高工)	

2、1000公尺開放賽

001 黃瓘茗 (內埔鄉)	002 劉育璋 (林邊鄉)	007 傅運志 (屏東大學)
009 洪家豪 (屏東大學)	010 王振峰 (屏東大學)	011 葉恩佑 (屏東大學)
012 蔡承軒 (屏東大學)	013 郭立陽 (屏東大學)	014 鄭之又 (屏東大學)
015 黃安拙 (屏東大學)	016 陳彥維 (國立屏中)	017 陳柏翰 (國立屏中)
018 李士傑 (國立潮中)	020 蔡承哲 (國立潮中)	021 黃啟銘 (國立潮中)
022 洪必騰 (屏東高工)		

3、5000公尺計分賽

006 傅運佑 (屏東大學)	007 傅運志 (屏東大學)	008 林星浩 (屏東大學)
012 蔡承軒 (屏東大學)	015 黃安拙 (屏東大學)	018 李士傑 (國立潮中)
019 蔡宸凱 (國立潮中)	020 蔡承哲 (國立潮中)	

4、3000公尺接力賽

屏東大學 A

國立潮中 A

屏東大學 B

二、公開女組

1、500公尺爭先賽

024 劉懿萱 (林邊鄉)	026 吳心妤 (南州鄉)	028 陳滄 (美和科大)
029 陳玲 (美和科大)	032 文楷晴 (國立潮中)	034 林欣妤 (國立潮中)
036 盤佳昀 (國立潮中)	037 羅晨妤 (國立潮中)	038 胡凱晴 (國立潮中)
040 郭詩瑩 (國立潮中)		

2、1000公尺開放賽

023 楊捷 (九如鄉)	025 劉馨茹 (林邊鄉)	027 李芸錚 (屏東大學)
028 陳滄 (美和科大)	029 陳玲 (美和科大)	030 鄭妮 (國立屏女)
031 劉昱萱 (國立潮中)	032 文楷晴 (國立潮中)	033 林宜婷 (國立潮中)

- 034 林欣妤 (國立潮中) 035 楊景淳 (國立潮中) 036 盤佳昀 (國立潮中)
 038 胡凱晴 (國立潮中) 039 胡凱茹 (國立潮中)

3、5000 公尺計分賽

- 023 楊捷 (九如鄉) 024 劉懿萱 (林邊鄉) 025 劉馨茹 (林邊鄉)
 027 李芸錚 (屏東大學) 030 鄭妮 (國立屏女) 031 劉昱萱 (國立潮中)
 033 林宜婷 (國立潮中) 035 楊景淳 (國立潮中) 037 羅晨妤 (國立潮中)
 039 胡凱茹 (國立潮中) 040 郭詩瑩 (國立潮中)

4、3000 公尺接力賽

國立潮中 A

國立潮中 B

三、國男組

1、500 公尺爭先賽

- 041 陳諒 (明正國中) 042 蔡孟桓 (鹽埔國中) 043 林士舜 (萬丹國中)
 045 林秉賢 (新園國中) 047 王善平 (新園國中) 049 林明宏 (東新國中)
 050 蔡秉樺 (東新國中) 051 蔡秉歷 (東新國中) 052 許承恩 (東新國中)
 053 謝朝全 (東新國中) 057 高荏洧 (東新國中) 058 黃宇成 (東新國中)
 059 王竑鈞 (林邊國中) 060 黃秉紘 (林邊國中) 062 李冠廷 (南榮國中)
 063 楊澤庠 (南榮國中) 065 陳奕儒 (南榮國中) 068 鄭沅豐 (光春國中)
 070 陳秉寬 (光春國中)

2、1000 公尺開放賽

- 041 陳諒 (明正國中) 044 林子程 (新園國中) 046 林秉霆 (新園國中)
 048 吳灌佑 (東新國中) 049 林明宏 (東新國中) 050 蔡秉樺 (東新國中)
 051 蔡秉歷 (東新國中) 055 陳瑞佳 (東新國中) 056 陳瑞斌 (東新國中)
 057 高荏洧 (東新國中) 058 黃宇成 (東新國中) 059 王竑鈞 (林邊國中)
 061 吳縉堯 (南榮國中) 062 李冠廷 (南榮國中) 063 楊澤庠 (南榮國中)
 064 賴名羨 (南榮國中) 066 文祈翔 (光春國中) 067 潘柏誌 (光春國中)
 069 陳品言 (光春國中) 070 陳秉寬 (光春國中) 071 林士堯 (萬新國中)

3、5000 公尺計分賽

- 042 蔡孟桓 (鹽埔國中) 043 林士舜 (萬丹國中) 048 吳灌佑 (東新國中)
 052 許承恩 (東新國中) 053 謝朝全 (東新國中) 055 陳瑞佳 (東新國中)
 056 陳瑞斌 (東新國中) 060 黃秉紘 (林邊國中) 066 文祈翔 (光春國中)
 067 潘柏誌 (光春國中) 068 鄭沅豐 (光春國中) 069 陳品言 (光春國中)
 071 林士堯 (萬新國中)

4、3000 公尺接力賽

新園國中 A

光春國中 A

東新國中 A

東新國中 B

南榮國中 A

四、國女組

1、500 公尺爭先賽

072 李佳恩 (明正國中)

077 莊惠棋 (東新國中)

081 黃千卉 (東新國中)

073 蔡季耘 (鹽埔國中)

079 蔡佳妤 (東新國中)

082 屠子芸 (林邊國中)

076 羅翌嘉 (東新國中)

080 陳漢璇 (東新國中)

083 陳心淳 (林邊國中)

2、1000 公尺開放賽

072 李佳恩 (明正國中)

076 羅翌嘉 (東新國中)

081 黃千卉 (東新國中)

084 蔡宇涵 (光春國中)

074 李芳儀 (東新國中)

078 蔡于縵 (東新國中)

082 屠子芸 (林邊國中)

075 江宥葳 (東新國中)

080 陳漢璇 (東新國中)

083 陳心淳 (林邊國中)

3、5000 公尺計分賽

073 蔡季耘 (鹽埔國中)

077 莊惠棋 (東新國中)

084 蔡宇涵 (光春國中)

074 李芳儀 (東新國中)

078 蔡于縵 (東新國中)

075 江宥葳 (東新國中)

079 蔡佳妤 (東新國中)

4、3000 公尺接力賽

東新國中 A

東新國中 B

五、小男組

1、200 公尺計時賽

085 劉定綸 (屏東市)

090 楊淳翔 (屏東市)

098 陳津賢 (九如鄉)

101 李丞憲 (竹田鄉)

104 潘致亨 (竹田鄉)

107 陳宥霖 (竹田鄉)

113 徐子騰 (佳冬鄉)

118 賴裕澄 (佳冬鄉)

122 陳毅諺 (佳冬鄉)

125 謝智軒 (枋寮鄉)

130 周楷烜 (東港鎮)

138 洪睿宏 (東港鎮)

146 黃貫閔 (東港鎮)

086 周軒民 (屏東市)

091 洪碩翼 (屏東市)

099 林侑廷 (內埔鄉)

102 李宗儒 (竹田鄉)

105 莊登傑 (竹田鄉)

108 陳康騏 (竹田鄉)

114 戴逸傑 (佳冬鄉)

119 鄭益鈞 (佳冬鄉)

123 曹博耿 (枋寮鄉)

126 陳桓浩 (枋寮鄉)

131 孔律凱 (東港鎮)

140 葉洧宏 (東港鎮)

148 劉智瑋 (林邊鄉)

089 柯全 (屏東市)

095 陳家聖 (屏東市)

100 林柏宇 (內埔鄉)

103 李禹浩 (竹田鄉)

106 蔡志成 (竹田鄉)

110 劉勇延 (佳冬鄉)

116 蔡歲至 (佳冬鄉)

120 陳以雄 (佳冬鄉)

124 王廉凱 (枋寮鄉)

127 吳奇恩 (東港鎮)

137 楊力宇 (東港鎮)

141 蔡易澄 (東港鎮)

150 吳禹樂 (林邊鄉)

- | | | |
|---------------|---------------|---------------|
| 151 屠建雄 (林邊鄉) | 152 蔡仕傑 (林邊鄉) | 157 鄭富毅 (林邊鄉) |
| 159 阮邑宸 (林邊鄉) | 164 吳秉樺 (南州鄉) | 167 徐宏毅 (南州鄉) |
| 168 戴定璿 (南州鄉) | 170 林育頡 (南州鄉) | 171 歐子煬 (南州鄉) |
| 172 潘仕勳 (南州鄉) | 176 許碩恩 (南州鄉) | 178 許維辰 (南州鄉) |
| 181 張宸愷 (恆春鎮) | 182 朱彥霖 (恆春鎮) | 183 李昕諺 (恆春鎮) |
| 184 李榮恩 (恆春鎮) | 185 王浚旭 (恆春鎮) | 186 鄭丞恩 (恆春鎮) |
| 187 鄭旭恩 (恆春鎮) | 188 陳泊昇 (恆春鎮) | 190 汪孝諺 (崁頂鄉) |
| 191 羅宇祥 (崁頂鄉) | 192 羅正翰 (崁頂鄉) | 193 蘇加恩 (崁頂鄉) |
| 195 林楷宸 (琉球鄉) | 197 洪智杰 (琉球鄉) | 198 洪榮佑 (琉球鄉) |
| 202 黃清文 (琉球鄉) | 203 何文傑 (新埤鄉) | 204 戴呈浩 (新埤鄉) |
| 205 李宸睿 (新埤鄉) | 206 林子揚 (新埤鄉) | 207 林楷勳 (新埤鄉) |
| 209 潘和奕 (新埤鄉) | 212 潘韋廷 (新埤鄉) | 215 陳守義 (新埤鄉) |
| 230 蔡承頤 (新園鄉) | 232 蔡杰紘 (新園鄉) | 237 許潮興 (新園鄉) |
| 242 陳奕霖 (新園鄉) | 244 陳柏亦 (新園鄉) | 248 陳泓旭 (新園鄉) |
| 249 陳紀廷 (新園鄉) | 251 黃亮碩 (新園鄉) | 258 劉宥甫 (萬巒鄉) |
| 259 林可宸 (萬巒鄉) | 260 潘為勳 (萬巒鄉) | 261 鍾昊翰 (萬巒鄉) |
| 262 陳宥廷 (萬巒鄉) | 263 陳澤宇 (萬巒鄉) | 264 陳宇澤 (瑪家鄉) |
| 265 何君宥 (潮州鎮) | 267 張峰溢 (潮州鎮) | 269 李律衡 (潮州鎮) |
| 273 管士喆 (潮州鎮) | 275 葉軒宇 (潮州鎮) | 277 蔡佑澤 (潮州鎮) |
| 280 賴沅樂 (潮州鎮) | 282 辜辰宇 (潮州鎮) | 286 周宥瑋 (鹽埔鄉) |
| 289 楊富騰 (鹽埔鄉) | 290 王子銘 (鹽埔鄉) | 291 王韋盛 (鹽埔鄉) |
| 292 許祐瑋 (鹽埔鄉) | 294 陳屏熏 (鹽埔鄉) | 295 黃建祐 (鹽埔鄉) |
| 296 黃景成 (鹽埔鄉) | | |

2、400 公尺計時賽

- | | | |
|---------------|---------------|---------------|
| 085 劉定綸 (屏東市) | 086 周軒民 (屏東市) | 087 徐宇鎰 (屏東市) |
| 089 柯全 (屏東市) | 090 楊淳翔 (屏東市) | 091 洪碩翼 (屏東市) |
| 098 陳津賢 (九如鄉) | 099 林侑廷 (內埔鄉) | 100 林柏宇 (內埔鄉) |
| 101 李丞憲 (竹田鄉) | 102 李宗儒 (竹田鄉) | 103 李禹浩 (竹田鄉) |
| 104 潘致亨 (竹田鄉) | 106 蔡志成 (竹田鄉) | 108 陳康騏 (竹田鄉) |
| 109 陳宥嘉 (里港鄉) | 110 劉勇廷 (佳冬鄉) | 112 張瑞樑 (佳冬鄉) |
| 113 徐子騰 (佳冬鄉) | 114 戴逸傑 (佳冬鄉) | 116 蔡歲至 (佳冬鄉) |
| 117 賴柏翰 (佳冬鄉) | 118 賴裕澄 (佳冬鄉) | 121 陳孟紳 (佳冬鄉) |
| 123 曹博耿 (枋寮鄉) | 124 王廉凱 (枋寮鄉) | 125 謝智軒 (枋寮鄉) |
| 130 周楷烜 (東港鎮) | 131 孔律凱 (東港鎮) | 135 曾弘譯 (東港鎮) |
| 136 李景丞 (東港鎮) | 138 洪睿宏 (東港鎮) | 139 王裕閔 (東港鎮) |
| 141 蔡易澄 (東港鎮) | 150 吳禹樂 (林邊鄉) | 151 屠建雄 (林邊鄉) |
| 152 蔡仕傑 (林邊鄉) | 159 阮邑宸 (林邊鄉) | 162 黃柏憲 (林邊鄉) |
| 163 黃柏諺 (林邊鄉) | 165 呂宥呈 (南州鄉) | 166 張承剴 (南州鄉) |
| 170 林育頡 (南州鄉) | 174 潘宸漢 (南州鄉) | 175 許丞喆 (南州鄉) |

- | | | |
|----------------|---------------|---------------|
| 176 許碩恩 (南州鄉) | 179 鄭博昇 (南州鄉) | 180 黃承瑋 (南州鄉) |
| 181 張宸愷 (恆春鎮) | 182 朱彥霖 (恆春鎮) | 184 李榮恩 (恆春鎮) |
| 185 王淳旭 (恆春鎮) | 186 鄭丞恩 (恆春鎮) | 187 鄭旭恩 (恆春鎮) |
| 189 陳界霖 (恆春鎮) | 190 汪孝諺 (崁頂鄉) | 191 羅宇祥 (崁頂鄉) |
| 193 蘇加恩 (崁頂鄉) | 194 張書瑋 (琉球鄉) | 195 林楷宸 (琉球鄉) |
| 196 洪嘉陽 (琉球鄉) | 197 洪智杰 (琉球鄉) | 199 蔡秉翰 (琉球鄉) |
| 200 陳明宗 (琉球鄉) | 201 陳睿晞 (琉球鄉) | 202 黃清文 (琉球鄉) |
| 204 戴呈浩 (新埤鄉) | 206 林子揚 (新埤鄉) | 208 潘勝昊 (新埤鄉) |
| 209 潘和奕 (新埤鄉) | 210 潘崇恩 (新埤鄉) | 211 潘柏全 (新埤鄉) |
| 214 邱亞風 (新埤鄉) | 216 黃柏溢 (新埤鄉) | 219 宋晟豪 (新園鄉) |
| 225 潘立洋 (新園鄉) | 235 許俊堯 (新園鄉) | 236 許宏育 (新園鄉) |
| 238 許翔歲 (新園鄉) | 239 謝鈞寶 (新園鄉) | 244 陳柏亦 (新園鄉) |
| 252 黃允澤 (新園鄉) | 258 劉宥甫 (萬巒鄉) | 259 林可宸 (萬巒鄉) |
| 260 潘為勳 (萬巒鄉) | 261 鍾昊翰 (萬巒鄉) | 262 陳宥廷 (萬巒鄉) |
| 263 陳澤宇 (萬巒鄉) | 264 陳宇澤 (瑪家鄉) | 268 戴子峻 (潮州鎮) |
| 270 林柏宣 (潮州鎮) | 272 潘俊楷 (潮州鎮) | 276 葉軒竺 (潮州鎮) |
| 279 許翔荏 (潮州鎮) | 280 賴沅樂 (潮州鎮) | 284 陳彥基 (潮州鎮) |
| 285 雲厲喜樂 (潮州鎮) | 286 周宥瑋 (鹽埔鄉) | 287 戴士凱 (鹽埔鄉) |
| 288 施致羽 (鹽埔鄉) | 289 楊富騰 (鹽埔鄉) | 290 王子銘 (鹽埔鄉) |
| 292 許祐瑋 (鹽埔鄉) | 293 陳偉倫 (鹽埔鄉) | 294 陳屏熏 (鹽埔鄉) |

3、500 公尺爭先賽

- | | | |
|---------------|---------------|---------------|
| 088 徐智揚 (屏東市) | 093 鄭棹允 (屏東市) | 094 鄭雋 (屏東市) |
| 097 陳煜璿 (屏東市) | 129 吳沁霖 (東港鎮) | 142 蘇廷宥 (東港鎮) |
| 143 蘇紹睿 (東港鎮) | 145 陳圻勝 (東港鎮) | 147 何懿恩 (林邊鄉) |
| 153 蔡宗佑 (林邊鄉) | 155 蔡承偉 (林邊鄉) | 156 蔡瑾騰 (林邊鄉) |
| 158 鄭常狩 (林邊鄉) | 161 黃品宥 (林邊鄉) | 220 張博通 (新園鄉) |
| 221 李品陞 (新園鄉) | 226 王宥凱 (新園鄉) | 229 蔡承翰 (新園鄉) |
| 233 蔡葦寰 (新園鄉) | 234 蕭群樑 (新園鄉) | 250 陳詳融 (新園鄉) |
| 256 黃竑瑋 (新園鄉) | 274 羅濟恩 (潮州鎮) | 278 蕭鈞豪 (潮州鎮) |
| 283 鄭臣皓 (潮州鎮) | | |

4、600 公尺計時賽

- | | | |
|---------------|---------------|---------------|
| 087 徐宇鎡 (屏東市) | 095 陳家聖 (屏東市) | 105 莊登傑 (竹田鄉) |
| 107 陳宥霖 (竹田鄉) | 109 陳宥嘉 (里港鄉) | 111 張力尹 (佳冬鄉) |
| 112 張瑞樑 (佳冬鄉) | 115 曾致源 (佳冬鄉) | 117 賴柏翰 (佳冬鄉) |
| 119 鄭益鈞 (佳冬鄉) | 120 陳以雄 (佳冬鄉) | 121 陳孟紳 (佳冬鄉) |
| 122 陳毅諺 (佳冬鄉) | 126 陳桓浩 (枋寮鄉) | 127 吳奇恩 (東港鎮) |
| 132 孔浚丞 (東港鎮) | 133 張楚杭 (東港鎮) | 134 曾子杰 (東港鎮) |
| 135 曾弘譯 (東港鎮) | 140 葉洧宏 (東港鎮) | 144 謝承恩 (東港鎮) |

- | | | |
|---------------|---------------|---------------|
| 146 黃貫閔 (東港鎮) | 148 劉智瑋 (林邊鄉) | 157 鄭富毅 (林邊鄉) |
| 162 黃柏憲 (林邊鄉) | 163 黃柏諺 (林邊鄉) | 166 張承割 (南州鄉) |
| 168 戴定璿 (南州鄉) | 169 李東諺 (南州鄉) | 171 歐子煬 (南州鄉) |
| 173 潘宏翔 (南州鄉) | 175 許丞喆 (南州鄉) | 177 許維翰 (南州鄉) |
| 179 鄭博昇 (南州鄉) | 188 陳泊昇 (恆春鎮) | 189 陳界霖 (恆春鎮) |
| 192 羅正翰 (崁頂鄉) | 194 張書瑋 (琉球鄉) | 196 洪嘉陽 (琉球鄉) |
| 198 洪榮佑 (琉球鄉) | 199 蔡秉翰 (琉球鄉) | 200 陳明宗 (琉球鄉) |
| 201 陳睿晞 (琉球鄉) | 203 何文傑 (新埤鄉) | 207 林楷勛 (新埤鄉) |
| 210 潘崇恩 (新埤鄉) | 212 潘韋廷 (新埤鄉) | 213 王志誠 (新埤鄉) |
| 214 邱亞風 (新埤鄉) | 215 陳守義 (新埤鄉) | 216 黃柏溢 (新埤鄉) |
| 238 許翔歲 (新園鄉) | 239 謝鈞寶 (新園鄉) | 242 陳奕霖 (新園鄉) |
| 243 陳宥廷 (新園鄉) | 249 陳紀廷 (新園鄉) | 251 黃亮碩 (新園鄉) |
| 254 黃敬庭 (新園鄉) | 255 黃柏霖 (新園鄉) | 266 呂明翰 (潮州鎮) |
| 267 張峰溢 (潮州鎮) | 268 戴子峻 (潮州鎮) | 270 林柏宣 (潮州鎮) |
| 272 潘俊楷 (潮州鎮) | 276 葉軒竺 (潮州鎮) | 277 蔡佑澤 (潮州鎮) |
| 281 起宣佑 (潮州鎮) | 287 戴士凱 (鹽埔鄉) | 288 施致羽 (鹽埔鄉) |
| 291 王韋盛 (鹽埔鄉) | 293 陳偉倫 (鹽埔鄉) | 295 黃建祐 (鹽埔鄉) |
| 296 黃景成 (鹽埔鄉) | | |

5、1000 公尺開放賽

- | | | |
|---------------|---------------|---------------|
| 092 鄭兆廷 (屏東市) | 093 鄭棹允 (屏東市) | 094 鄭雋 (屏東市) |
| 096 陳煜璋 (屏東市) | 097 陳煜璿 (屏東市) | 128 吳奕彤 (東港鎮) |
| 129 吳沁霖 (東港鎮) | 142 蘇廷宥 (東港鎮) | 145 陳圻勝 (東港鎮) |
| 147 何懿恩 (林邊鄉) | 149 吳冠霖 (林邊鄉) | 154 蔡惟甫 (林邊鄉) |
| 155 蔡承偉 (林邊鄉) | 156 蔡瑾騰 (林邊鄉) | 158 鄭常狩 (林邊鄉) |
| 160 陳柏勳 (林邊鄉) | 161 黃品宥 (林邊鄉) | 218 吳冠頤 (新園鄉) |
| 224 林頡祈 (新園鄉) | 226 王宥凱 (新園鄉) | 227 簡得恩 (新園鄉) |
| 241 陳冠璋 (新園鄉) | 246 陳柏翰 (新園鄉) | 247 陳泓佑 (新園鄉) |
| 253 黃彥維 (新園鄉) | 271 楊梓彥 (潮州鎮) | |

6、3000 公尺開放賽

- | | | |
|---------------|---------------|---------------|
| 088 徐智揚 (屏東市) | 092 鄭兆廷 (屏東市) | 096 陳煜璋 (屏東市) |
| 128 吳奕彤 (東港鎮) | 143 蘇紹睿 (東港鎮) | 149 吳冠霖 (林邊鄉) |
| 153 蔡宗佑 (林邊鄉) | 154 蔡惟甫 (林邊鄉) | 160 陳柏勳 (林邊鄉) |
| 217 劉彥均 (新園鄉) | 222 林孝憲 (新園鄉) | 223 林順益 (新園鄉) |
| 228 蔡承旂 (新園鄉) | 231 蔡政諺 (新園鄉) | 240 鄭子玄 (新園鄉) |
| 245 陳柏羽 (新園鄉) | 257 黃雋庭 (新園鄉) | 271 楊梓彥 (潮州鎮) |
| 274 羅濟恩 (潮州鎮) | 278 蕭鈞豪 (潮州鎮) | |

7、1600 公尺接力賽

屏東市 A
枋寮鄉 A
恆春鎮 A
新埤鄉 A
潮州鎮 A
東港鎮 B
新埤鄉 B

竹田鄉 A
東港鎮 A
崁頂鄉 A
新園鄉 A
鹽埔鄉 A
林邊鄉 B
潮州鎮 B

佳冬鄉 A
南州鄉 A
琉球鄉 A
萬巒鄉 A

南州鄉 B
鹽埔鄉 B

8、2000 公尺接力賽

屏東市 A
潮州鎮 A

東港鎮 A
林邊鄉 B

林邊鄉 A

六、小女組

1、200 公尺計時賽

297 林家祺 (屏東市)
305 賴虹伊 (屏東市)
308 邱郁芬 (竹田鄉)
315 陳安安 (佳冬鄉)
318 林佳璇 (枋寮鄉)
325 林媗媗 (東港鎮)
328 蔡秉蓁 (東港鎮)
337 曾鈺婷 (林邊鄉)
343 吳盈瑾 (南州鄉)
348 林芷亘 (南州鄉)
355 陳志妍 (南州鄉)
360 沈子玗 (恆春鎮)
363 羅靖綸 (崁頂鄉)
368 楊硯 (琉球鄉)
375 黃舒曼 (琉球鄉)
378 孫如宜 (新埤鄉)
385 王宥婷 (新埤鄉)
389 郭宥言 (新埤鄉)
396 林昕樂 (新園鄉)
403 黃于玲 (新園鄉)
411 薛霈婕 (萬巒鄉)
414 林善茹 (瑪家鄉)
420 潘芸芷 (潮州鎮)
424 賴芃瑾 (潮州鎮)

298 林旻均 (屏東市)
306 林涵璇 (內埔鄉)
311 曾善如 (佳冬鄉)
316 丁筱菲 (枋寮鄉)
319 謝語軒 (枋寮鄉)
326 林映均 (東港鎮)
331 郭梓瑩 (東港鎮)
339 陳佩璇 (林邊鄉)
344 周子芯 (南州鄉)
351 潘品妍 (南州鄉)
357 周采瑩 (恆春鎮)
361 汪欣穎 (崁頂鄉)
364 翁羽芳 (崁頂鄉)
370 蔡雨蓉 (琉球鄉)
376 黃采葳 (琉球鄉)
381 潘玟淋 (新埤鄉)
386 王詩函 (新埤鄉)
390 余若妍 (新園鄉)
401 許日馨 (新園鄉)
408 廖宸萱 (萬巒鄉)
412 陳宥安 (萬巒鄉)
415 陳宇婕 (瑪家鄉)
421 潘靖潔 (潮州鎮)
425 辜郁芯 (潮州鎮)

300 石翌岑 (屏東市)
307 張師容 (竹田鄉)
312 藍品函 (佳冬鄉)
317 伍鳳宜 (枋寮鄉)
320 鄒昀潔 (枋寮鄉)
327 洪培華 (東港鎮)
333 鍾穎 (東港鎮)
342 劉可璿 (南州鄉)
346 李佩暄 (南州鄉)
354 陳品妍 (南州鄉)
358 廖庭妤 (恆春鎮)
362 羅加芳 (崁頂鄉)
365 鄧宜臻 (崁頂鄉)
371 鄭憶凡 (琉球鄉)
377 吳郁宣 (新埤鄉)
383 潘示喻 (新埤鄉)
387 蘇奕菁 (新埤鄉)
395 李阡萍 (新園鄉)
402 謝沂潔 (新園鄉)
409 潘妍葳 (萬巒鄉)
413 高雅軒 (萬巒鄉)
416 吳晏瑄 (潮州鎮)
422 王亮筑 (潮州鎮)
426 陳品均 (潮州鎮)

428 陳宜萱 (潮州鎮)
431 林燕盈 (鹽埔鄉)

429 張昕芷 (鹽埔鄉)
432 洪佩真 (鹽埔鄉)

430 林奕辰 (鹽埔鄉)

2、400 公尺計時賽

298 林旻均 (屏東市)
303 蕭羽恩 (屏東市)
307 張師容 (竹田鄉)
311 曾善如 (佳冬鄉)
318 林佳璇 (枋寮鄉)
325 林媿嫻 (東港鎮)
330 謝侑臻 (東港鎮)
336 吳欣妮 (林邊鄉)
342 劉可璿 (南州鄉)
348 林芷亘 (南州鄉)
353 鄭宜馨 (南州鄉)
361 汪欣穎 (崁頂鄉)
365 鄧宜臻 (崁頂鄉)
368 楊硯 (琉球鄉)
373 陳意妍 (琉球鄉)
376 黃采葳 (琉球鄉)
380 潘岡琳 (新埤鄉)
384 潘采彤 (新埤鄉)
391 吳巧歆 (新園鄉)
394 張琄婷 (新園鄉)
398 王昀涵 (新園鄉)
408 廖宸萱 (萬巒鄉)
411 薛霈婕 (萬巒鄉)
414 林善茹 (瑪家鄉)
417 孫雨萱 (潮州鎮)
422 王亮筑 (潮州鎮)
427 陳颯岑 (潮州鎮)
433 簡佩云 (鹽埔鄉)

299 柯晴 (屏東市)
305 賴虹伊 (屏東市)
309 吳詩涵 (佳冬鄉)
315 陳安安 (佳冬鄉)
323 孔俐琳 (東港鎮)
328 蔡秉蓁 (東港鎮)
332 鍾晴 (東港鎮)
337 曾鈺婷 (林邊鄉)
345 朱羿薰 (南州鄉)
349 楊昕晨 (南州鄉)
354 陳品妍 (南州鄉)
362 羅加芳 (崁頂鄉)
366 陳清玄 (崁頂鄉)
369 洪美秀 (琉球鄉)
374 陳明真 (琉球鄉)
377 吳郁宣 (新埤鄉)
382 潘盈莉 (新埤鄉)
385 王宥婷 (新埤鄉)
392 宋宜恩 (新園鄉)
396 林昕樂 (新園鄉)
406 楊舒琪 (萬丹鄉)
409 潘妍葳 (萬巒鄉)
412 陳宥安 (萬巒鄉)
415 陳宇婕 (瑪家鄉)
418 戴于茹 (潮州鎮)
423 許靜云 (潮州鎮)
429 張昕芷 (鹽埔鄉)

300 石翌岑 (屏東市)
306 林涵璇 (內埔鄉)
310 張芮瑜 (佳冬鄉)
317 伍鳳宜 (枋寮鄉)
324 曾喬韻 (東港鎮)
329 蘇品榕 (東港鎮)
333 鍾穎 (東港鎮)
339 陳颯璇 (林邊鄉)
347 林承澐 (南州鄉)
351 潘品妍 (南州鄉)
359 林依雲 (恆春鎮)
363 羅靖綸 (崁頂鄉)
367 林瑛雅 (琉球鄉)
372 陳倫筑 (琉球鄉)
375 黃舒曼 (琉球鄉)
379 潘俐伶 (新埤鄉)
383 潘示喻 (新埤鄉)
388 邱筠珈 (新埤鄉)
393 張煒茜 (新園鄉)
397 潘昀希 (新園鄉)
407 宋恩妮 (萬巒鄉)
410 薛柔婕 (萬巒鄉)
413 高雅軒 (萬巒鄉)
416 吳晏瑄 (潮州鎮)
419 施亭聿 (潮州鎮)
425 辜郁芯 (潮州鎮)
432 洪佩真 (鹽埔鄉)

3、500 公尺爭先賽

301 羅悅瑄 (屏東市)
314 陳以晴 (佳冬鄉)
334 高婕瑜 (東港鎮)
340 陳柔菲 (林邊鄉)

302 蔡喬安 (屏東市)
321 吳沄捷 (東港鎮)
335 吳昱婷 (林邊鄉)
341 陳玟妍 (林邊鄉)

304 謝米雅 (屏東市)
322 吳芷亘 (東港鎮)
338 鄭采青 (林邊鄉)
352 謝浣宜 (南州鄉)

4、600 公尺計時賽

297 林家祺 (屏東市)

299 柯晴 (屏東市)

303 蕭羽恩 (屏東市)

- | | | |
|---------------|---------------|---------------|
| 308 邱郁芬 (竹田鄉) | 309 吳詩涵 (佳冬鄉) | 310 張芮瑜 (佳冬鄉) |
| 312 藍品函 (佳冬鄉) | 316 丁筱菲 (枋寮鄉) | 319 謝語軒 (枋寮鄉) |
| 320 鄒昫潔 (枋寮鄉) | 323 孔俐琳 (東港鎮) | 324 曾喬韻 (東港鎮) |
| 326 林映均 (東港鎮) | 327 洪培華 (東港鎮) | 329 蘇品榕 (東港鎮) |
| 330 謝侑臻 (東港鎮) | 331 郭梓瑩 (東港鎮) | 332 鍾晴 (東港鎮) |
| 336 吳欣妮 (林邊鄉) | 344 周子芯 (南州鄉) | 345 朱羿薰 (南州鄉) |
| 346 李佩暄 (南州鄉) | 347 林承澐 (南州鄉) | 349 楊昕晨 (南州鄉) |
| 350 湯菟崎 (南州鄉) | 353 鄭宜馨 (南州鄉) | 356 黃允儀 (南州鄉) |
| 357 周采瑩 (恆春鎮) | 358 廖庭妤 (恆春鎮) | 359 林依雲 (恆春鎮) |
| 360 沈子玟 (恆春鎮) | 364 翁羽芳 (崁頂鄉) | 366 陳清玄 (崁頂鄉) |
| 367 林瑛雅 (琉球鄉) | 369 洪美秀 (琉球鄉) | 372 陳倫筑 (琉球鄉) |
| 373 陳意妍 (琉球鄉) | 374 陳明真 (琉球鄉) | 379 潘俐伶 (新埤鄉) |
| 380 潘岡琳 (新埤鄉) | 381 潘玟淋 (新埤鄉) | 382 潘盈莉 (新埤鄉) |
| 384 潘采彤 (新埤鄉) | 386 王詩函 (新埤鄉) | 387 蘇奕菁 (新埤鄉) |
| 388 邱筠珈 (新埤鄉) | 390 余若妍 (新園鄉) | 395 李阡萍 (新園鄉) |
| 398 王昫涵 (新園鄉) | 399 蔡喬宇 (新園鄉) | 400 蘇妍蓁 (新園鄉) |
| 402 謝沂潔 (新園鄉) | 404 黃詩婷 (新園鄉) | 405 黃郁絮 (新園鄉) |
| 406 楊舒琪 (萬巒鄉) | 407 宋恩妮 (萬巒鄉) | 410 薛柔婕 (萬巒鄉) |
| 417 孫雨萱 (潮州鎮) | 418 戴于茹 (潮州鎮) | 419 施亭聿 (潮州鎮) |
| 421 潘靖潔 (潮州鎮) | 423 許瀨云 (潮州鎮) | 424 賴芃瑾 (潮州鎮) |
| 426 陳品均 (潮州鎮) | 427 陳佩岑 (潮州鎮) | 430 林奕辰 (鹽埔鄉) |
| 431 林燕盈 (鹽埔鄉) | 433 簡佩云 (鹽埔鄉) | |

5、1000 公尺開放賽

- | | | |
|---------------|---------------|---------------|
| 301 羅悅瑄 (屏東市) | 302 蔡喬安 (屏東市) | 304 謝米雅 (屏東市) |
| 313 賴儒欣 (佳冬鄉) | 314 陳以晴 (佳冬鄉) | 321 吳云捷 (東港鎮) |
| 322 吳芷亘 (東港鎮) | 334 高婕瑜 (東港鎮) | 335 吳昱婷 (林邊鄉) |
| 338 鄭采青 (林邊鄉) | 340 陳柔菲 (林邊鄉) | 341 陳玟妍 (林邊鄉) |
| 352 謝浣宜 (南州鄉) | | |

6、3000 公尺開放賽

- 313 賴儒欣 (佳冬鄉)

7、1600 公尺接力賽(A 隊)

- | | | |
|-------|-------|-------|
| 屏東市 A | 佳冬鄉 A | 枋寮鄉 A |
| 東港鎮 A | 南州鄉 A | 恆春鎮 A |
| 崁頂鄉 A | 琉球鄉 A | 新埤鄉 A |
| 新園鄉 A | 萬巒鄉 A | 潮州鎮 A |
| 鹽埔鄉 A | | |
| 東港鎮 B | 南州鄉 B | 新埤鄉 B |
| 潮州鎮 B | | |

競速溜冰賽程表

比賽日期：110 年 11 月 6 日

比賽場地：屏東縣土庫國小

1、8:20 檢錄

2、8:30 開始比賽

場次	參加組別	參加項目	人數	賽別	備註
1	國小男子組	500 公尺爭先賽	26	預賽	分 5 組計時，取前 10，進入複賽(場次 8)
2	國小女子組	500 公尺爭先賽	12	預賽	分 2 組計時，取前 4，進入決賽(場次 13)
3	國中男子組	500 公尺爭先賽	19	預賽	分 4 組計時，取前 10，進入複賽(場次 9)
4	國中女子組	500 公尺爭先賽	9	預賽	分 2 組計時，取前 4，進入決賽(場次 15)
5	社會男子組	500 公尺爭先賽	17	預賽	分 3 組計時，取前 10，進入複賽(場次 10)
6	社會女子組	500 公尺爭先賽	10	預賽	分 2 組計時，取前 4，進入決賽(場次 17)
7	國小男子組	200 公尺計時賽	106	決賽	分組計時決賽，取 6 名
8	國小男子組	500 公尺爭先賽	10	複賽	分 2 組計時，取前 4，進入決賽(場次 12)
9	國中男子組	500 公尺爭先賽	10	複賽	分 2 組計時，取前 4，進入決賽(場次 14)
10	社會男子組	500 公尺爭先賽	10	複賽	分 2 組計時，取前 4，進入決賽(場次 16)
11	國小女子組	200 公尺計時賽	77	決賽	分組計時決賽，取 6 名
12	國小男子組	500 公尺爭先賽	4	決賽	取 6 名
13	國小女子組	500 公尺爭先賽	4	決賽	取 6 名
14	國中男子組	500 公尺爭先賽	4	決賽	取 6 名
15	國小女子組	500 公尺爭先賽	4	決賽	取 6 名
16	社會男子組	500 公尺爭先賽	4	決賽	取 6 名
17	社會女子組	500 公尺爭先賽	4	決賽	取 6 名
18	國小男子組	400 公尺計時賽	82	決賽	分組計時決賽，取 6 名
19	國小女子組	400 公尺計時賽	105	決賽	分組計時決賽，取 6 名
20	國小男子組	1000 公尺開放賽	26	預賽	分 4 組，取 1 擇 4 進入決賽(場次 28)
21	國小女子組	1000 公尺開放賽	13	預賽	分 2 組，取 1 擇 6 進入決賽(場次 29)
22	國中男子組	1000 公尺開放賽	21	預賽	分 3 組，取 1 擇 5 進入決賽(場次 30)
23	國中女子組	1000 公尺開放賽	10	預賽	分 2 組，取 1 擇 6 進入決賽(場次 31)
24	社會男子組	1000 公尺開放賽	14	預賽	分 2 組，取 1 擇 6 進入決賽(場次 32)
25	社會女子組	1000 公尺開放賽	16	預賽	分 2 組，取 1 擇 6 進入決賽(場次 33)
26	國小男子組	600 公尺計時賽	73	決賽	分組計時決賽，取 6 名
27	國小女子組	600 公尺計時賽	68	決賽	分組計時決賽，取 6 名
28	國小男子組	1000 公尺開放賽	8	決賽	取 6 名
29	國小女子組	1000 公尺開放賽	8	決賽	取 6 名
30	國中男子組	1000 公尺開放賽	8	決賽	取 6 名
31	國中女子組	1000 公尺開放賽	8	決賽	取 6 名

32	社會男子組	1000 公尺開放賽	8	決賽	取 6 名
33	社會女子組	1000 公尺開放賽	8	決賽	取 6 名
34	國小男子組	1600 公尺接力賽	20	決賽	分組計時決賽，取 6 名
35	國小女子組	1600 公尺接力賽	17	決賽	分組計時決賽，取 6 名
36	國小男子組	3000 公尺開放賽	20	決賽	一次決
37	國中男子組	5000 公尺開放賽	13	決賽	一次決
38	國中女子組	5000 公尺開放賽	7	決賽	一次決
39	社會男子組	5000 公尺計分賽	8	決賽	一次決
40	社會女子組	5000 公尺計分賽	11	決賽	一次決
41	國小男子組	2000 公尺接力賽	5	決賽	組計時決賽，取 6 名
42	國中男子組	3000 公尺接力賽	5	決賽	組計時決賽，取 6 名
43	國中女子組	3000 公尺接力賽	2	決賽	組計時決賽，取 6 名

110年屏東縣運暨公教聯合運動會自由車隊職員名單

一、社男

1、屏東市

001 李貴平 002 林瑞隆 003 林翊庭 004 蔡杰祐 005 蔡長利 006 賴玠佑 007 陳建良
008 黃冠程

2、九如鄉

009 潘文冠

3、三地門鄉

領隊: 炯冷. 里哇鳴林 管理: 潘德茂

010 王景徽

4、竹田鄉

011 侯克葳

5、里港鄉

012 蔣鴻虎

6、佳冬鄉

教練: 廖歆迪

013 鍾少勇

7、新園鄉

014 許文勝

8、麟洛鄉

教練: 徐俊豪

015 傅志龍 016 徐錦文 017 郭家豪

9、鹽埔鄉

018 蔡忠吉

二、社女

1、林邊鄉

教練: 張勝治

019 劉懿萱 020 劉馨茹

2、新園鄉

021 王淑幸 022 莊秀足 023 蔡旻純 024 蔡欣霓 025 蔡瑞音 026 蔡雅羽 027 許晴嵐
028 黃錦雀

三、高男

1、東港海事

領隊:林明山 教練:賴廷耀

029 梁紘瑜

2、屏東高工

領隊:柯朝塗 教練:蔡坤靜

030 徐郁哲 031 蔡伯堅 032 賴彥呈

四、國男

1、中正國中

領隊:劉瑞富 教練:黃凱鈺

033 賴沛丞

2、萬巒國中

教練:蔡坤靜

034 廖御安

3、萬丹國中

領隊:黃豐欽 教練:潘永祥

035 潘柏均 036 陳怡錫

4、林邊國中

領隊:李惠瓊 教練:張勝治

037 王竑鈞 038 黃秉紘

5、南榮國中

領隊:張顥騰 教練:王正忠

039 王上文

6、大路關國中

領隊:陳文龍 教練:劉舒怡

040 邱詠盛

五、國女

1、明正國中

教練:古揚名

041 李佳恩

2、竹田國中

領隊:許金元 教練:蔡坤靜

042 李冠蓁

3、林邊國中

領隊:李惠瓊 教練:張勝治

043 屠子芸 044 陳心淳

4、大路關國中

領隊:陳文龍 教練:劉舒怡

045 鍾昀真

六、小男

1、竹田鄉

領隊:謝俊明 教練:許立民

046 張庭碩 047 許祐維 048 郭子程

2、林邊鄉

教練:張勝治

049 吳冠霖 050 蔡宗佑

3、高樹鄉

領隊:陳文龍 教練:劉舒怡

051 黃竟翔

七、小女

1、竹田鄉

領隊:謝俊明 教練:吳宇斌

052 劉芊妤 053 張庭媽

2、林邊鄉

教練:張勝治

054 鄭采青

3、高樹鄉

055 朱雨宣

110 年屏東縣運暨公教聯合運動會自由車比賽名單

一、社男組

1、爭先賽

012 蔣鴻虎 (里港鄉) 013 鍾少勇 (佳冬鄉)

2、1000 公尺個人計時賽

009 潘文冠 (九如鄉) 012 蔣鴻虎 (里港鄉) 013 鍾少勇 (佳冬鄉)

3、4000 公尺個人追逐賽

009 潘文冠 (九如鄉) 013 鍾少勇 (佳冬鄉)

4、競輪賽

013 鍾少勇 (佳冬鄉)

5、落後淘汰賽

013 鍾少勇 (佳冬鄉)

6、雙人團隊競速賽

013 鍾少勇 (佳冬鄉)

7、個人公路計時賽

001 李貴平 (屏東市)	002 林瑞隆 (屏東市)	003 林翊庭 (屏東市)
004 蔡杰祐 (屏東市)	005 蔡長利 (屏東市)	006 賴玠佑 (屏東市)
007 陳建良 (屏東市)	008 黃冠程 (屏東市)	009 潘文冠 (九如鄉)
010 王景徽 (三地門鄉)	012 蔣鴻虎 (里港鄉)	013 鍾少勇 (佳冬鄉)
014 許文勝 (新園鄉)	015 傅志龍 (麟洛鄉)	016 徐錦文 (麟洛鄉)
017 郭家豪 (麟洛鄉)	018 蔡忠吉 (鹽埔鄉)	

8、個人公路賽

001 李貴平 (屏東市)	002 林瑞隆 (屏東市)	003 林翊庭 (屏東市)
004 蔡杰祐 (屏東市)	005 蔡長利 (屏東市)	006 賴玠佑 (屏東市)
007 陳建良 (屏東市)	008 黃冠程 (屏東市)	009 潘文冠 (九如鄉)
010 王景徽 (三地門鄉)	011 侯克葳 (竹田鄉)	012 蔣鴻虎 (里港鄉)
013 鍾少勇 (佳冬鄉)	014 許文勝 (新園鄉)	015 傅志龍 (麟洛鄉)
016 徐錦文 (麟洛鄉)	017 郭家豪 (麟洛鄉)	

二、社女組

1、爭先賽

019 劉懿萱 (林邊鄉) 020 劉馨茹 (林邊鄉)

2、1000 公尺個人計時賽

019 劉懿萱 (林邊鄉) 020 劉馨茹 (林邊鄉)

3、3000 公尺個人追逐賽

019 劉懿萱 (林邊鄉) 020 劉馨茹 (林邊鄉)

4、個人公路計時賽

019 劉懿萱 (林邊鄉) 020 劉馨茹 (林邊鄉) 021 王淑幸 (新園鄉)
022 莊秀足 (新園鄉) 023 蔡旻純 (新園鄉) 024 蔡欣霓 (新園鄉)
025 蔡瑞音 (新園鄉) 026 蔡雅羽 (新園鄉) 027 許晴嵐 (新園鄉)
028 黃錦雀 (新園鄉)

5、個人公路賽

019 劉懿萱 (林邊鄉) 020 劉馨茹 (林邊鄉) 021 王淑幸 (新園鄉)
022 莊秀足 (新園鄉) 023 蔡旻純 (新園鄉) 024 蔡欣霓 (新園鄉)
025 蔡瑞音 (新園鄉) 026 蔡雅羽 (新園鄉) 027 許晴嵐 (新園鄉)
028 黃錦雀 (新園鄉)

三、高男組

1、爭先賽

031 蔡伯堅 (屏東高工) 032 賴彥呈 (屏東高工)

2、1000 公尺個人計時賽

031 蔡伯堅 (屏東高工) 032 賴彥呈 (屏東高工)

3、4000 公尺個人追逐賽

031 蔡伯堅 (屏東高工) 032 賴彥呈 (屏東高工)

4、競輪賽

031 蔡伯堅 (屏東高工) 032 賴彥呈 (屏東高工)

5、落後淘汰賽

031 蔡伯堅 (屏東高工) 032 賴彥呈 (屏東高工)

6、雙人團隊競速賽

031 蔡伯堅 (屏東高工) 032 賴彥呈 (屏東高工)

7、個人公路計時賽

029 梁紘瑜 (東港海事) 030 徐郁哲 (屏東高工) 031 蔡伯堅 (屏東高工)
032 賴彥呈 (屏東高工)

8、個人公路賽

030 徐郁哲 (屏東高工) 031 蔡伯堅 (屏東高工) 032 賴彥呈 (屏東高工)

四、國男組

1、爭先賽

034 廖御安 (萬巒國中) 037 王竑鈞 (林邊國中) 038 黃秉紘 (林邊國中)

2、500 公尺個人計時賽

034 廖御安 (萬巒國中) 037 王竑鈞 (林邊國中) 038 黃秉紘 (林邊國中)

3、1000 公尺個人計時賽

034 廖御安 (萬巒國中) 037 王竑鈞 (林邊國中) 038 黃秉紘 (林邊國中)

4、3000 公尺個人追逐賽

034 廖御安 (萬巒國中) 037 王竑鈞 (林邊國中) 038 黃秉紘 (林邊國中)

5、競輪賽

034 廖御安 (萬巒國中) 037 王竑鈞 (林邊國中) 038 黃秉紘 (林邊國中)

6、落後淘汰賽

034 廖御安 (萬巒國中) 037 王竑鈞 (林邊國中) 038 黃秉紘 (林邊國中)

7、個人公路計時賽

033 賴沛丞 (中正國中) 034 廖御安 (萬巒國中) 035 潘柏均 (萬丹國中)

036 陳怡錫 (萬丹國中) 037 王竑鈞 (林邊國中) 038 黃秉紘 (林邊國中)

039 王上文 (南榮國中) 040 邱詠盛 (大路關國中)

8、個人公路賽

034 廖御安 (萬巒國中) 035 潘柏均 (萬丹國中) 036 陳怡錫 (萬丹國中)

037 王竑鈞 (林邊國中) 038 黃秉紘 (林邊國中) 039 王上文 (南榮國中)

040 邱詠盛 (大路關國中)

五、國女組

1、爭先賽

041 李佳恩 (明正國中) 042 李冠蓁 (竹田國中) 043 屠子芸 (林邊國中)

044 陳心淳 (林邊國中)

2、500 公尺個人計時賽

041 李佳恩 (明正國中) 042 李冠蓁 (竹田國中) 043 屠子芸 (林邊國中)

044 陳心淳 (林邊國中)

3、1000 公尺個人計時賽

041 李佳恩 (明正國中) 042 李冠蓁 (竹田國中) 043 屠子芸 (林邊國中)
044 陳心淳 (林邊國中)

4、2000 公尺個人追逐賽

041 李佳恩 (明正國中) 042 李冠蓁 (竹田國中) 043 屠子芸 (林邊國中)
044 陳心淳 (林邊國中)

5、競輪賽

042 李冠蓁 (竹田國中) 043 屠子芸 (林邊國中) 044 陳心淳 (林邊國中)

6、落後淘汰賽

042 李冠蓁 (竹田國中) 043 屠子芸 (林邊國中) 044 陳心淳 (林邊國中)

7、個人公路計時賽

041 李佳恩 (明正國中) 042 李冠蓁 (竹田國中) 043 屠子芸 (林邊國中)
044 陳心淳 (林邊國中) 045 鍾昀真 (大路關國中)

8、個人公路賽

041 李佳恩 (明正國中) 042 李冠蓁 (竹田國中) 043 屠子芸 (林邊國中)
044 陳心淳 (林邊國中) 045 鍾昀真 (大路關國中)

六、小男組

1、爭先賽

046 張庭碩 (竹田鄉) 047 許祐維 (竹田鄉) 048 郭子程 (竹田鄉)
049 吳冠霖 (林邊鄉) 050 蔡宗佑 (林邊鄉)

2、500 公尺個人計時賽

046 張庭碩 (竹田鄉) 047 許祐維 (竹田鄉) 048 郭子程 (竹田鄉)
049 吳冠霖 (林邊鄉) 050 蔡宗佑 (林邊鄉)

3、1000 公尺個人計時賽

046 張庭碩 (竹田鄉) 047 許祐維 (竹田鄉) 048 郭子程 (竹田鄉)
049 吳冠霖 (林邊鄉) 050 蔡宗佑 (林邊鄉)

4、個人公路計時賽

046 張庭碩 (竹田鄉) 047 許祐維 (竹田鄉) 048 郭子程 (竹田鄉)
049 吳冠霖 (林邊鄉) 050 蔡宗佑 (林邊鄉) 051 黃竟翔 (高樹鄉)

5、個人公路賽

046 張庭碩 (竹田鄉) 047 許祐維 (竹田鄉) 048 郭子程 (竹田鄉)
049 吳冠霖 (林邊鄉) 050 蔡宗佑 (林邊鄉) 051 黃竟翔 (高樹鄉)

七、小女組

1、爭先賽

052 劉芊妤 (竹田鄉) 053 張庭嫣 (竹田鄉) 054 鄭采青 (林邊鄉)

2、500 公尺個人計時賽

052 劉芊妤 (竹田鄉) 053 張庭嫣 (竹田鄉) 054 鄭采青 (林邊鄉)

3、1000 公尺個人計時賽

052 劉芊妤 (竹田鄉) 053 張庭嫣 (竹田鄉) 054 鄭采青 (林邊鄉)

4、個人公路計時賽

052 劉芊妤 (竹田鄉) 053 張庭嫣 (竹田鄉) 054 鄭采青 (林邊鄉)
055 朱雨宣 (高樹鄉)

5、個人公路賽

052 劉芊妤 (竹田鄉) 053 張庭嫣 (竹田鄉) 054 鄭采青 (林邊鄉)
055 朱雨宣 (高樹鄉)

自由車比賽秩序表

比賽時間：110年11月11、13、14日

比賽地點：大路觀國小門口(公路登山賽)

堤防路(九如外環線)

高雄市楠梓區自由車場

一、場地賽

時間：110年11月11日(星期四)上午7:30~8:00 檢錄，8:30 比賽

地點：高雄市楠梓區自由車場

- | | | |
|-----|------------------|----------|
| 1、 | 國小男 1000 公尺個人計時賽 | 5 人取 3 名 |
| 2、 | 國小女 1000 公尺個人計時賽 | 3 人取 1 名 |
| 3、 | 國中男 1000 公尺個人計時賽 | 3 人取 1 名 |
| 4、 | 國中女 1000 公尺個人計時賽 | 4 人取 2 名 |
| 5、 | 高中男 1000 公尺個人計時賽 | 2 人取 1 名 |
| 6、 | 社會男 1000 公尺個人計時賽 | 3 人取 1 名 |
| 7、 | 社會女 1000 公尺個人計時賽 | 2 人取 1 名 |
| 8、 | 國小男爭先賽 | 5 人取 3 名 |
| 9、 | 國小女爭先賽 | 3 人取 1 名 |
| 10、 | 國中男爭先賽 | 3 人取 1 名 |
| 11、 | 國中女爭先賽 | 4 人取 2 名 |
| 12、 | 高中男爭先賽 | 2 人取 1 名 |
| 13、 | 社會男爭先賽 | 2 人取 1 名 |
| 14、 | 社會女爭先賽 | 2 人取 1 名 |
| 15、 | 國中男落後淘汰賽 | 3 人取 1 名 |
| 16、 | 國中女落後淘汰賽 | 3 人取 1 名 |
| 17、 | 高中男落後淘汰賽 | 2 人取 1 名 |
| 18、 | 社會男落後淘汰賽 | 1 人不比賽 |
| 19、 | 國中女 2000 公尺個人追逐賽 | 4 人取 2 名 |
| 20、 | 國中男 3000 公尺個人追逐賽 | 3 人取 1 名 |
| 21、 | 社會女 3000 公尺個人追逐賽 | 2 人取 1 名 |
| 22、 | 高中男 4000 公尺個人追逐賽 | 2 人取 1 名 |
| 23、 | 社會男 4000 公尺個人追逐賽 | 2 人取 1 名 |
| 24、 | 國中男競輪賽 | 3 人取 1 名 |
| 25、 | 國中女競輪賽 | 3 人取 1 名 |
| 26、 | 高中男競輪賽 | 2 人取 1 名 |
| 27、 | 社會男競輪賽 | 1 人不比賽 |
| 28、 | 國小男 500 公尺個人計時賽 | 5 人取 3 名 |
| 29、 | 國小女 500 公尺個人計時賽 | 3 人取 1 名 |
| 30、 | 國中男 500 公尺個人計時賽 | 3 人取 1 名 |
| 31、 | 國中女 500 公尺個人計時賽 | 4 人取 2 名 |
| 32、 | 高中男雙人團隊競速賽 | 1 組不比賽 |

二、個人公路計時賽

時間：110年11月13日(星期六)上午7:30~8:00 檢錄，8:30 比賽

地點：堤防路(九如外環線)/集合地點：河堤路靠近高屏大橋

第一組(國小男、國小女、國中男、國中女、社會女)

- 1、 國小男個人公路計時賽.....6 人取 4 名
- 2、 國小女個人公路計時賽.....4 人取 2 名
- 3、 國中男個人公路計時賽.....8 人取 6 名
- 4、 國中女個人公路計時賽.....5 人取 3 名
- 5、 社會女個人公路計時賽.....10 人取 6 名

第二組(高中男、社會男)

- 1、 高中男個人公路計時賽.....4 人取 2 名
- 2、 社會男個人公路計時賽.....17 人取 6 名

三、個人公路賽

時間：110年11月14日(星期日)上午7:30~8:00 檢錄，8:30 比賽

地點：大路觀國小門口集合、檢錄

第一組(國小男、國小女、國中男、國中女、社會女)

- 1、 國小男個人公路賽(11 公里).....6 人取 4 名
- 2、 國小女個人公路賽(11 公里).....4 人取 2 名
- 3、 國中男個人公路賽(55 公里).....7 人取 5 名
- 4、 國中女個人公路賽(33 公里).....5 人取 3 名
- 5、 社會女個人公路賽(33 公里).....10 人取 6 名

第二組(高中男、社會男)

- 1、 高中男個人公路賽(77 公里).....3 人取 1 名
- 2、 社會男個人公路賽(77 公里).....17 人取 6 名

110 年屏東縣運暨公教聯合運動會撞球隊職員名單

一、社男

1、屏東市

吳曉彬 吳勃賢 郭孟儒 徐淳瑋

2、三地門鄉

領隊:曾順金

鄭偉平

二、社女

1、美和科大

教練:許玫琇

曾子芸 潘芊吟 林郁庭

三、高男

1、屏北高中

領隊:林宏澤 教練:曾麗娟

張家碩 詹翊 邱堉軒 邱堉恩

四、國男

1、明正國中

教練:吳宏鎧

何廷翰

五、小女 A

1、里港鄉

領隊:鄒慶宗 教練:黃朝瑋

魏妘菲 朱沛璘

110年屏東縣運暨公教聯合運動會撞球比賽名單

一、社男組

1、個人賽(9號)

吳曉彬(屏東市) 吳勃賢(屏東市) 郭孟儒(屏東市) 徐淳瑋(屏東市)
鄭偉平(三地門鄉)

2、個人賽(10號)

吳曉彬(屏東市) 吳勃賢(屏東市) 郭孟儒(屏東市) 徐淳瑋(屏東市)

二、社女組

1、個人賽(9號)

曾子芸(美和科大) 潘芊吟(美和科大) 林郁庭(美和科大)

2、個人賽(10號)

曾子芸(美和科大) 潘芊吟(美和科大) 林郁庭(美和科大)

三、高男組

1、個人賽

張家碩(屏北高中) 詹翊(屏北高中) 邱堉軒(屏北高中) 邱堉恩(屏北高中)

2、雙打

張家碩 詹翊(屏北高中)(1) 邱堉軒 邱堉恩(屏北高中)(2)

四、國男組

1、個人賽

何廷翰(明正國中)

五、小女組

1、個人賽

魏妘菲(里港鄉A) 朱沛璘(里港鄉A)

撞球比賽秩序表(男子)

比賽地點: 藍天撞球館(屏東市永大路 33 號)

社會組男子 10 號球個人賽(4 人取 2 名)

11/13(六) 08:50-09:00 報到檢錄

屏東市 (3) 屏東市
徐淦璋 郭孟儒

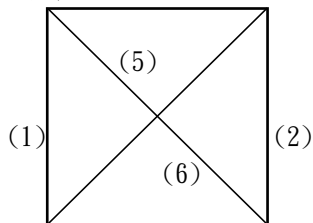

屏東市 (4) 屏東市
吳勃賢 吳曉彬

高中組男子 9 號球個人賽(4 人取 2 名)

11/13(六) 08:50-09:00 報到檢錄

屏北高中 (9) 屏北高中
邱堉恩 張家碩

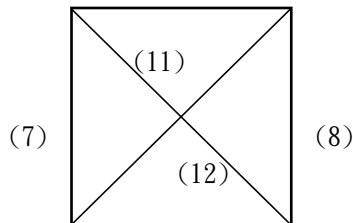

屏北高中 (10) 屏北高中
詹翊 邱堉軒

社會組男子 9 號球個人賽(5 人取 3 名)

11/13(六) 12:00-12:10 報到檢錄

預賽(A 組)

屏東市

郭孟儒

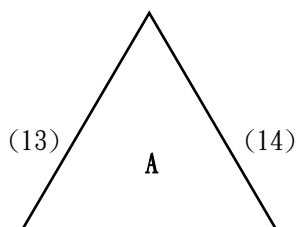

三地門鄉 (15) 屏東市
鄭偉平 吳曉彬

預賽(B 組)

屏東市

吳勃賢

屏東市

徐淦璋

(16)

決賽

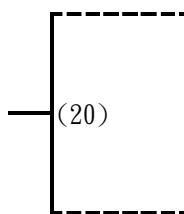

A 冠

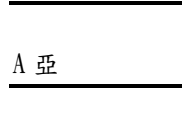

高中組男子 9 號球雙打賽(2 隊取 1 名)

11/13(六) 12:00-12:10 報到檢錄

屏北高中

張家碩

詹翊

(21)

屏北高中

邱堉軒

邱堉恩

國中組男子 9 號球個人賽報名人數不足，取消賽程

撞球比賽秩序表(女子)

比賽地點: 藍天撞球館(屏東市永大路 33 號)

社會組女子 9 號球個人賽：(3 人取 1 名)
11/13(六) 08:50-09:00 報到檢錄

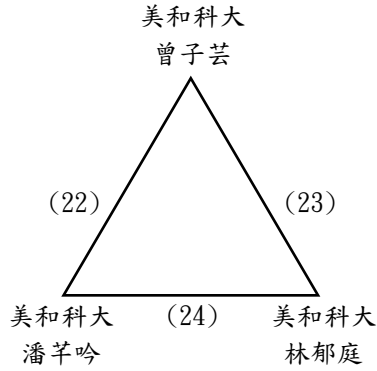

社會組女子 9 號球個人賽：(3 人取 1 名)
11/13(六) 12:00-12:10 報到檢錄

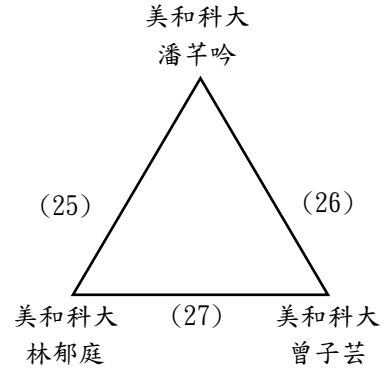

國小組女子 9 號球個人賽(2 取 1 名)
11/13(六) 08:50-09:00 報到檢錄

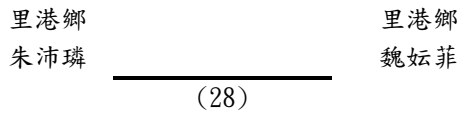

110年屏東縣運暨公教聯合運動會國(武)術隊職員名單

一、社男

1、竹田鄉

郭以鵬 李子瑞

2、慈惠

教練:陳慧真

鄭道隆

二、社女

1、竹田鄉

吳佳欣 吳玥泠

三、高男

1、屏榮高中

領隊:徐福祥 教練:彭文隆

陳逸 黃心士郎 徐霆芳

2、來義高中

領隊:陳冠明 教練:葉俊雄

陳琮文

3、東港高中

領隊:林榮洲 教練:黃士原

許恆瑜 林柏廷

四、高女

1、國立屏女

領隊:楊榮豐 教練:徐慶忠

尤虹璿

2、屏榮高中

領隊:徐福祥 教練:彭凱稜

黃薇樺 劉芊妤 李心妤

五、國男

1、大同高中

領隊:王郁菁 教練:吳政芳

吳宙駿

2、美和高中

領隊:王致皓 教練:吳佳欣

吳庭碩 王柏竣

3、東港高中

教練:趙玉蓮

楊秉翔

4、明正國中

教練:彭文隆

潘力鴻

5、中正國中

領隊:劉瑞富 教練:陳建志

簡詮軒 林宥勳 陳立勳 王啟安 洪紹頌

6、鹽埔國中

領隊:林燕煌 教練:蔡雲麟

蔡定育 張豈銘 鄭翊廷 黃芃學

7、林邊國中

領隊:李惠瓊 教練:黃虹育

洪諺名

8、車城國中

教練:陳秋逢

陳育緯 陳品翰

9、恆春國中

教練:陳厚仁

吳晉安 吳昱穎 陳昇有

10、大路關國中

領隊:陳文龍 教練:劉舒怡

吳祐銘

六、國女

1、大同高中

領隊:王郁菁 教練:吳之惠

吳品蓁 歐禹岑

2、美和高中

領隊:王致皓 教練:吳佳欣

王宣方

3、中正國中

領隊:劉瑞富 教練:陳建志
李欣鈺

4、至正國中

領隊:劉文宗 教練:吳志男
尤子婕

5、鹽埔國中

領隊:林燕煌 教練:蔡雲麟
葉怡璇 張詠晴 郭可涵 陳品蓁 張嘉恩 陳芄臻

6、林邊國中

領隊:李惠瓊 教練:黃虹育
梁羽彤

7、車城國中

教練:林鳳卿
林柏妍 陳品潔

8、恆春國中

教練:楊宗熏
廖妍榛

9、南榮國中

領隊:張穎騰 教練:吳佳欣
許涵婷 蘇語孜 范宇韻 陳家軒

七、小男

1、屏東市

領隊:賴玉雪 教練:蔡景裕, 辛定朋 管理:陳志豪
洪啟賢 蔣易澄 葉宣孟 鍾承睿 陳子申 鍾宸誌 翁晟航 馮棠 邱子瀚
李坤和 林侑霆 陳厚初 吳定恆 楊丞禾 張浩義 馮風宥

2、內埔鄉

領隊:張文忠 教練:何政興
蔡秉諺 黃泓志 邱永淳 邱恩佐 邱恩佑 溫凡禎 李東

3、竹田鄉

領隊:藍乙琳 教練:王俞揮
李翊銘 陳宥霖 蔡志成 劉峻溢

4、車城鄉

領隊:王怡萱 教練:陳秋逢
陳旭瑞 林資翔 方信捷

5、東港鎮

領隊:李逸群 教練:黃虹育
鄭順璟 鄭順仁

6、林邊鄉

領隊:王芳姿 教練:何承穎
林士玄

7、南州鄉

領隊:蔡信東 教練:周瑞豐
張承凱

8、恆春鎮

領隊:鄭鴻博 教練:陳秋逢
廖浚豪 杜鎧米 林紳奕 林楷杰 陳羿 徐新洋

9、萬丹鄉

領隊:李岳林 教練:林正堅
陳璿盛 李子紳 曾濬誠 張沅震

10、潮州鎮

領隊:黃錦雄 教練:楊方婷 管理:王止專
徐易 范凱鈞 黃羽喆 董尚恩 陳柏翰 李詮億

11、麟洛鄉

管理:莊勝期
邱煥清

八、小女

1、屏東市

領隊:陳泓銘 教練:羅芸慧
戴鈺蓓

2、內埔鄉

領隊:鍾芳煒
盧品蓁 潘榆潔 張可蓉 鄒妮臻 林彥辰

3、竹田鄉

領隊:藍乙琳 教練:王俞揮

黃靖月 李音璇 李嘉婕

4、佳冬鄉

領隊:蘇曉憶 教練:謝慧真

余珮岑 蘇珮筠

5、東港鎮

教練:黃虹育

鄭仔汝

6、林邊鄉

領隊:王芳姿 教練:何承穎

葉珩辰 洪緬妍 陳薇安

7、恆春鎮

領隊:鄭鴻博 教練:陳秋逢

陳歆

8、萬丹鄉

領隊:劉富陞 教練:陳姿妃

蔡汎翎 林彥好 洪睿儀

9、潮州鎮

領隊:黃錦雄 教練:蔡靜芳

徐加 黃羽柔 黃茗卉

10、麟洛鄉

教練:邱煜翔

邱琲絜

110 年屏東縣運暨公教聯合運動會國(武)術比賽名單

一、社男組

1、套路：長拳

鄭道隆（慈惠）

2、套路：南拳全能（南拳／南棍）

郭以鵬（竹田鄉） 李子瑞（竹田鄉）

3、套路：刀術、棍術全能（刀術／棍術）

郭以鵬（竹田鄉） 李子瑞（竹田鄉）

4、套路：南派拳術單練

郭以鵬（竹田鄉） 李子瑞（竹田鄉）

5、套路：北派拳術單練

郭以鵬（竹田鄉） 李子瑞（竹田鄉）

6、套路：長兵器單練

郭以鵬（竹田鄉） 李子瑞（竹田鄉）

7、套路：奇兵器單練

郭以鵬（竹田鄉） 李子瑞（竹田鄉）

8、掛技擂台（第五級）

郭以鵬（竹田鄉） 李子瑞（竹田鄉）

二、社女組

1、套路：南拳全能（南拳／南刀）

吳佳欣（竹田鄉） 吳玥泠（竹田鄉）

2、套路：劍術、槍術全能（劍術／槍術）

吳佳欣（竹田鄉） 吳玥泠（竹田鄉）

3、套路：南派拳術單練

吳玥泠（竹田鄉） 吳佳欣（竹田鄉）

4、套路：北派拳術單練

吳佳欣（竹田鄉） 吳玥泠（竹田鄉）

5、套路：短兵器單練

吳佳欣（竹田鄉） 吳玥泠（竹田鄉）

6、套路：奇兵器單練

吳佳欣（竹田鄉） 吳玥泠（竹田鄉）

7、掛技擂台(第二級)

吳佳欣（竹田鄉） 吳玥泠（竹田鄉）

三、高男組

1、套路：長拳

陳逸（屏榮高中） 黃心士郎（屏榮高中）徐霆芳（屏榮高中） 許恆瑜（東港高中）

2、套路：南拳全能（南拳／南棍）

陳琮文（來義高中）

3、套路：太極拳全能（太極拳／太極劍）

黃心士郎（屏榮高中）徐霆芳（屏榮高中） 陳逸（屏榮高中）

4、套路：刀術、棍術全能(刀術／棍術)

許恆瑜（東港高中）

5、套路：南派拳術單練

陳琮文（來義高中）

6、套路：北派拳術單練

陳逸（屏榮高中） 黃心士郎（屏榮高中）徐霆芳（屏榮高中） 許恆瑜（東港高中）

7、套路：長兵器單練

黃心士郎（屏榮高中）

8、套路：短兵器單練

陳逸（屏榮高中） 黃心士郎（屏榮高中）徐霆芳（屏榮高中）

9、散手：75 公斤級

林柏廷（東港高中）

四、高女組

1、套路：南派拳術單練

尤虹璵（國立屏女）

2、套路：北派拳術單練

黃薇樺（屏榮高中） 劉芊妤（屏榮高中） 李心妤（屏榮高中）

3、套路：長兵器單練

尤虹瓔（國立屏女）

4、套路：短兵器單練

黃薇樺（屏榮高中） 劉芊妤（屏榮高中） 李心妤（屏榮高中）

5、散手：48 公斤級

劉芊妤（屏榮高中）

6、散手：52 公斤級

黃薇樺（屏榮高中）

五、國男組

1、套路：長拳

吳庭碩（美和高中） 王柏竣（美和高中） 簡詮軒（中正國中） 洪諺名（林邊國中）

2、套路：南拳全能（南拳／南棍）

吳宙駿（大同高中） 潘力鴻（明正國中） 林宥勳（中正國中） 陳立勳（中正國中）
洪紹頌（中正國中） 吳祐銘（大路關國中）

3、套路：太極拳全能（太極拳／太極劍）

張豈銘（鹽埔國中） 鄭翊廷（鹽埔國中）

4、套路：刀術、棍術全能（刀術／棍術）

吳庭碩（美和高中） 洪諺名（林邊國中）

5、套路：南派拳術單練

吳宙駿（大同高中） 王柏竣（美和高中） 林宥勳（中正國中） 洪紹頌（中正國中）
陳育緯（車城國中） 陳品翰（車城國中） 吳晉安（恆春國中） 吳昱穎（恆春國中）
陳昇有（恆春國中） 吳祐銘（大路關國中）

6、套路：北派拳術單練

吳庭碩（美和高中） 楊秉翔（東港高中） 王啟安（中正國中） 簡詮軒（中正國中）
黃芃學（鹽埔國中） 張豈銘（鹽埔國中） 鄭翊廷（鹽埔國中） 洪諺名（林邊國中）
陳育緯（車城國中） 陳品翰（車城國中） 吳祐銘（大路關國中）

7、套路：內家拳單練

洪諺名（林邊國中）

8、套路：長兵器單練

吳宙駿（大同高中） 王柏竣（美和高中） 陳立勛（中正國中） 洪紹頌（中正國中）
林宥勳（中正國中） 張豈銘（鹽埔國中） 鄭翊廷（鹽埔國中） 陳育緯（車城國中）
陳品翰（車城國中） 吳晉安（恆春國中） 吳昱穎（恆春國中） 吳祐銘（大路關國中）

9、套路：短兵器單練

王啟安（中正國中） 簡詮軒（中正國中） 林宥勳（中正國中） 黃芄學（鹽埔國中）
張豈銘（鹽埔國中） 鄭翊廷（鹽埔國中） 洪諺名（林邊國中） 陳育緯（車城國中）
陳品翰（車城國中）

10、套路：奇兵器單練

吳庭碩（美和高中） 林宥勳（中正國中） 陳育緯（車城國中） 陳品翰（車城國中）
陳昇有（恆春國中） 吳昱穎（恆春國中）

11、套路：對練組（含拳術、器械）1

陳育緯 陳品翰（車城國中） 吳晉安 吳昱穎（恆春國中）

12、散手：60 公斤級

蔡定育（鹽埔國中）

13、掛技擂台（第一級）

洪諺名（林邊國中）

14、掛技擂台（第二級）

王柏竣（美和高中） 吳庭碩（美和高中）

六、國女組

1、套路：長拳

吳品蓁（大同高中） 王宣方（美和高中） 李欣鈺（中正國中） 尤子婕（至正國中）
許涵婷（南榮國中） 范宇韻（南榮國中）

2、套路：南拳全能（南拳／南刀）

歐禹岑（大同高中） 梁羽彤（林邊國中） 蘇語孜（南榮國中）

3、套路：太極拳全能（太極拳／太極劍）

葉怡璇（鹽埔國中） 張詠晴（鹽埔國中）

4、套路：劍術、槍術全能（劍術／槍術）

王宣方（美和高中） 許涵婷（南榮國中）

5、套路：南派拳術單練

王宣方（美和高中） 林柏妍（車城國中） 陳品潔（車城國中） 廖妍榛（恆春國中）
許涵婷（南榮國中）

6、套路：北派拳術單練

吳品蓁（大同高中） 歐禹岑（大同高中） 李欣鈺（中正國中） 尤子婕（至正國中）
張嘉恩（鹽埔國中） 陳芄臻（鹽埔國中） 葉怡璇（鹽埔國中） 張詠晴（鹽埔國中）
林柏妍（車城國中） 陳品潔（車城國中） 陳家軒（南榮國中）

7、套路：長兵器單練

葉怡璇（鹽埔國中） 張詠晴（鹽埔國中） 林柏妍（車城國中） 陳品潔（車城國中）
廖妍榛（恆春國中）

8、套路：短兵器單練

吳品蓁（大同高中） 歐禹岑（大同高中） 王宣方（美和高中） 李欣鈺（中正國中）
尤子婕（至正國中） 張嘉恩（鹽埔國中） 陳芄臻（鹽埔國中） 葉怡璇（鹽埔國中）
張詠晴（鹽埔國中） 林柏妍（車城國中） 陳品潔（車城國中） 廖妍榛（恆春國中）
陳家軒（南榮國中）

9、套路：奇兵器單練

歐禹岑（大同高中） 梁羽彤（林邊國中） 林柏妍（車城國中） 陳品潔（車城國中）
廖妍榛（恆春國中） 許涵婷（南榮國中）

10、套路：對練組（含拳術、器械）1

林柏妍 陳品潔（車城國中）

11、套路：忠義拳單練

蘇語孜（南榮國中） 范宇頡（南榮國中） 陳家軒（南榮國中）

12、散手：56公斤級

郭可涵（鹽埔國中） 陳品蓁（鹽埔國中）

13、掛技擂台（第二級）

王宣方（美和高中） 許涵婷（南榮國中）

14、掛技擂台（第三級）

梁羽彤（林邊國中） 蘇語孜（南榮國中）

15、掛技擂台（第四級）

歐禹岑（大同高中） 范宇頡（南榮國中）

七、小男組

1、套路：一路長拳

鍾宸誌（屏東市） 馮棠（屏東市） 邱子瀚（屏東市） 林侑霆（屏東市）
吳定恆（屏東市） 李東（內埔鄉） 蔡秉諺（內埔鄉） 黃泓志（內埔鄉）
邱永淳（內埔鄉） 溫凡禎（內埔鄉） 李翊銘（竹田鄉） 陳宥霖（竹田鄉）

蔡志成 (竹田鄉) 劉峻溢 (竹田鄉) 林士玄 (林邊鄉) 李子紳 (萬丹鄉)
曾濬誠 (萬丹鄉) 范凱鈞 (潮州鎮) 黃羽喆 (潮州鎮) 邱煥清 (麟洛鄉)

2、套路：三路長拳

鍾承睿 (屏東市) 李坤和 (屏東市) 林侑霆 (屏東市) 邱恩佐 (內埔鄉)
邱恩佑 (內埔鄉) 李東 (內埔鄉) 劉峻溢 (竹田鄉) 鄭順璟 (東港鎮)
張承剴 (南州鄉) 陳璿盛 (萬丹鄉) 張沅震 (萬丹鄉) 徐易 (潮州鎮)
范凱鈞 (潮州鎮)

3、套路：乙組長拳

陳子申 (屏東市) 張浩義 (屏東市)

4、套路：乙組南拳

洪啟賢 (屏東市) 蔣易澄 (屏東市) 葉宣孟 (屏東市) 翁晟航 (屏東市)
陳厚初 (屏東市) 楊丞禾 (屏東市) 馮棠 (屏東市) 李詮億 (潮州鎮)

5、套路：乙組刀術

馮風宥 (屏東市) 洪啟賢 (屏東市) 葉宣孟 (屏東市) 邱子瀚 (屏東市)
李坤和 (屏東市) 楊丞禾 (屏東市) 張浩義 (屏東市) 徐易 (潮州鎮)

6、套路：乙組棍術

蔣易澄 (屏東市) 葉宣孟 (屏東市) 鍾承睿 (屏東市) 陳子申 (屏東市)
翁晟航 (屏東市) 邱子瀚 (屏東市) 李坤和 (屏東市) 楊丞禾 (屏東市)
林侑霆 (屏東市) 黃泓志 (內埔鄉) 邱永淳 (內埔鄉) 溫凡禎 (內埔鄉)
劉峻溢 (竹田鄉) 鄭順璟 (東港鎮) 李詮億 (潮州鎮) 范凱鈞 (潮州鎮)

7、套路：乙組劍術

蔣易澄 (屏東市) 鍾承睿 (屏東市) 陳子申 (屏東市) 翁晟航 (屏東市)
林侑霆 (屏東市)

8、套路：乙組槍術

張浩義 (屏東市) 蔣易澄 (屏東市) 李詮億 (潮州鎮)

9、套路：武術初級拳

黃泓志 (內埔鄉) 邱永淳 (內埔鄉) 劉峻溢 (竹田鄉) 鄭順璟 (東港鎮)
徐易 (潮州鎮)

10、套路：南派拳術單練

陳厚初 (屏東市) 洪啟賢 (屏東市) 馮棠 (屏東市) 葉宣孟 (屏東市)
翁晟航 (屏東市) 楊丞禾 (屏東市) 張浩義 (屏東市) 蔣易澄 (屏東市)
鍾承睿 (屏東市) 林侑霆 (屏東市) 溫凡禎 (內埔鄉) 廖浚豪 (恆春鎮)
杜鎧米 (恆春鎮) 李詮億 (潮州鎮)

11、套路：北派拳術單練

鍾承睿 (屏東市)	陳子申 (屏東市)	邱子瀚 (屏東市)	李坤和 (屏東市)
劉峻溢 (竹田鄉)	陳旭睿 (車城鄉)	林資翔 (車城鄉)	方信捷 (車城鄉)
鄭順璟 (東港鎮)	林紳奕 (恆春鎮)	林楷杰 (恆春鎮)	陳羿 (恆春鎮)
徐新洋 (恆春鎮)	徐易 (潮州鎮)		

12、套路：長兵器單練

洪啟賢 (屏東市)	葉宣孟 (屏東市)	張浩義 (屏東市)	蔣易澄 (屏東市)
陳旭睿 (車城鄉)	林資翔 (車城鄉)	方信捷 (車城鄉)	廖浚豪 (恆春鎮)
杜鎧米 (恆春鎮)	林紳奕 (恆春鎮)	林楷杰 (恆春鎮)	陳羿 (恆春鎮)
徐新洋 (恆春鎮)	徐易 (潮州鎮)	李詮億 (潮州鎮)	

13、套路：短兵器單練

陳子申 (屏東市)	林侑霆 (屏東市)	陳旭睿 (車城鄉)	林資翔 (車城鄉)
林紳奕 (恆春鎮)	陳羿 (恆春鎮)		

14、套路：奇兵器單練

張浩義 (屏東市)	廖浚豪 (恆春鎮)	杜鎧米 (恆春鎮)	陳璿盛 (萬丹鄉)
黃羽喆 (潮州鎮)	李詮億 (潮州鎮)		

15、套路：對練組 (含拳術、器械)1

方信捷、陳旭睿 (車城鄉) 林楷杰 林紳奕 (恆春鎮)

16、套路：對練組 (含拳術、器械)2

徐新洋 陳羿 (恆春鎮)

17、套路：忠義拳單練

鍾宸誌 (屏東市)	吳定恆 (屏東市)	馮風宥 (屏東市)	李坤和 (屏東市)
蔡秉諺 (內埔鄉)	邱恩佐 (內埔鄉)	邱恩佑 (內埔鄉)	李東 (內埔鄉)
黃泓志 (內埔鄉)	邱永淳 (內埔鄉)	劉峻溢 (竹田鄉)	李翊銘 (竹田鄉)
陳宥霖 (竹田鄉)	蔡志成 (竹田鄉)	鄭順仁 (東港鎮)	林士玄 (林邊鄉)
張承剴 (南州鄉)	陳璿盛 (萬丹鄉)	李子紳 (萬丹鄉)	曾濬誠 (萬丹鄉)
張沅震 (萬丹鄉)	董尚恩 (潮州鎮)	陳柏翰 (潮州鎮)	邱煥清 (麟洛鄉)

八、小女組

1、套路：一路長拳

盧品蓁 (內埔鄉)	潘榆潔 (內埔鄉)	張可蓉 (內埔鄉)	鄒妮臻 (內埔鄉)
黃靖月 (竹田鄉)	李音璇 (竹田鄉)	李嘉婕 (竹田鄉)	蘇珮筠 (佳冬鄉)
葉珩辰 (林邊鄉)	蔡汎翎 (萬丹鄉)	林彥妤 (萬丹鄉)	

2、套路：三路長拳

蘇珮筠 (佳冬鄉)	鄭仔汝 (東港鎮)	洪緝妍 (林邊鄉)	陳薇安 (林邊鄉)
黃茗卉 (潮州鎮)			

3、套路：乙組長拳

林彥辰（內埔鄉） 鄭仔汝（東港鎮） 洪緬妍（林邊鄉） 徐加（潮州鎮）
黃羽柔（潮州鎮）

4、套路：乙組刀術

戴鈺蓓（屏東市）

5、套路：乙組棍術

盧品蓁（內埔鄉） 潘榆潔（內埔鄉） 張可蓉（內埔鄉） 鄒妮臻（內埔鄉）
林彥辰（內埔鄉） 鄭仔汝（東港鎮） 徐加（潮州鎮）

6、套路：乙組劍術

林彥辰（內埔鄉） 余珮岑（佳冬鄉） 鄭仔汝（東港鎮） 陳薇安（林邊鄉）
洪緬妍（林邊鄉） 黃羽柔（潮州鎮） 邱琲絜（麟洛鄉）

7、套路：乙組槍術

徐加（潮州鎮） 黃羽柔（潮州鎮）

8、套路：武術初級拳

盧品蓁（內埔鄉） 潘榆潔（內埔鄉） 張可蓉（內埔鄉） 鄒妮臻（內埔鄉）
余珮岑（佳冬鄉） 蘇珮筠（佳冬鄉） 葉珩辰（林邊鄉） 陳薇安（林邊鄉）
洪緬妍（林邊鄉）

9、套路：南派拳術單練

徐加（潮州鎮） 黃羽柔（潮州鎮）

10、套路：北派拳術單練

林彥辰（內埔鄉） 余珮岑（佳冬鄉） 蘇珩筠（佳冬鄉） 鄭仔汝（東港鎮）
葉珩辰（林邊鄉） 陳薇安（林邊鄉） 洪緬妍（林邊鄉） 陳歆（恆春鎮）
邱琲絜（麟洛鄉）

11、套路：長兵器單練

陳歆（恆春鎮）

12、套路：短兵器單練

林彥辰（內埔鄉） 余珮岑（佳冬鄉） 陳歆（恆春鎮） 徐加（潮州鎮）
黃羽柔（潮州鎮）

13、套路：奇兵器單練

林彥辰（內埔鄉） 蘇珩筠（佳冬鄉） 陳薇安（林邊鄉） 黃茗卉（潮州鎮）
徐加（潮州鎮） 黃羽柔（潮州鎮）

14、套路：忠義拳單練

戴鈺蒨（屏東市）

盧品蓁（內埔鄉）

潘榆潔（內埔鄉）

張可蓉（內埔鄉）

鄒妮臻（內埔鄉）

黃靖月（竹田鄉）

李音璇（竹田鄉）

李嘉婕（竹田鄉）

余珮岑（佳冬鄉）

葉珩辰（林邊鄉）

洪睿儀（萬丹鄉）

蔡汎翎（萬丹鄉）

林彥好（萬丹鄉）

黃茗卉（潮州鎮）

國武術項目比賽秩序表

比賽日期：110年11月13日(星期六)

比賽場地：屏東縣國武術訓練中心

日期：110年11月13日(星期六)

地點：屏東縣國武術訓練中心

時間：上午8點(裁判報到)(隊伍選手報到)

上午8點30分(裁判會議)

上午8點30分(領隊會議)

上午9點30分(武術散打、國術掛技開始比賽)

下午4點(比賽結束)

場次：

A 場地：武術散打、國術掛技(男子組、女子組)

A 場地		
場次	項目(賽序)	備註
	隊伍報到、裁判會議	
	武術散手、國術掛技選手過磅、抽籤	
	男子組、女子組武術散手比賽(初賽)	
	男子組、女子組國術掛技比賽(初賽)	
午休 (用餐)		
	男子組、女子組武術散手比賽(複賽)	
	男子組、女子組武術散手比賽(決賽)	
	男子組、女子組國術掛技比賽(複賽)	
	男子組、女子組國術掛技比賽(決賽)	
全部賽程結束、頒獎		

國武術項目比賽秩序表

比賽日期：110 年 11 月 14 日(星期日)

比賽場地：屏東縣潮州國中體育館

日期：110 年 11 月 14 日(星期日)

地點：屏東縣潮州國中體育館

時間：上午 8 點(裁判報到)(隊伍選手報到)

上午 9 點(武術、國術套路開始比賽)

場次：

A 場地：武術套路(男子組)

A 場地：國術套路(男子組)

A 場地

A 場地		
場次	項目(賽序)	備註
	隊伍報到、武術散手選手過磅、裁判會議、套路選手場地練習	
1	(武術)國小、國中、高中、社會男子組 長拳	
2	(武術)國小、國中、高中、社會男子組 南拳	
3	(武術)國小、國中、高中、社會男子組 太極拳	
4	(武術)國小、國中、高中、社會男子組 刀術	
5	(武術)國小、國中、高中、社會男子組 槍術	
6	(武術)國小、國中、高中、社會男子組 棍術	
7	(武術)國小、國中、高中、社會男子組 太極劍	
8	(武術)國小、國中、高中、社會男子組 劍術	
午休 (用餐)		
9	(國術)國小、國中、高中、社會男子組 內家拳單練	
10	(國術)國小、國中、高中、社會男子組 忠義拳單練	
11	(國術)國小、國中、高中、社會男子組 北拳單練	
12	(國術)國小、國中、高中、社會男子組 南拳單練	
13	(國術)國小、國中、高中、社會男子組 長兵器單練	
14	(國術)國小、國中、高中、社會男子組 短兵器單練	
15	(國術)國小、國中、高中、社會男子組 雜兵器單練	
16	(國術)國小、國中、高中、社會男子組 對練	
第二日賽程結束(頒獎)		

A 場地：武術套路(男子組) 時間：上午 9 點至 12 點

A 場地：國術套路(男子組) 時間：下午 1 點 30 分至 5 點

國武術項目比賽秩序表

比賽日期：110 年 11 月 14 日(星期日)

比賽場地：屏東縣潮州國中體育館

日期：110 年 11 月 14 日(星期日)

地點：屏東縣潮州國中體育館

時間：上午 8 點(裁判報到)(隊伍選手報到)

上午 9 點(武術、國術套路開始比賽)

場次：

B 場地：武術套路(女子組)

B 場地：國術套路(女子組)

B 場地

B 場地		
場次	項目(賽序)	備註
	隊伍報到、武術散手選手過磅、裁判會議、套路選手場地練習	
1	(武術)國小、國中、高中、社會女子組 長拳	
2	(武術)國小、國中、高中、社會女子組 南拳	
3	(武術)國小、國中、高中、社會女子組 太極拳	
4	(武術)國小、國中、高中、社會女子組 槍術	
5	(武術)國小、國中、高中、社會女子組 太極劍	
6	(武術)國小、國中、高中、社會女子組 刀術	
7	(武術)國小、國中、高中、社會女子組 劍術	
8	(武術)國小、國中、高中、社會女子組 棍術	
午休 (用餐)		
9	(國術)國小、國中、高中、社會女子組 內家拳單練	
10	(國術)國小、國中、高中、社會女子組 忠義拳單練	
11	(國術)國小、國中、高中、社會女子組 北拳單練	
12	(國術)國小、國中、高中、社會女子組 南拳單練	
13	(國術)國小、國中、高中、社會女子組 長兵器單練	
14	(國術)國小、國中、高中、社會女子組 短兵器單練	
15	(國術)國小、國中、高中、社會女子組 雜兵器單練	
第二天賽程結束、頒獎		

B 場地：武術套路(女子組) 時間：上午 9 點至 12 點

B 場地：國術套路(女子組) 時間：下午 1 點 30 分至 5 點

110年屏東縣運暨公教聯合運動會直排輪曲棍球隊職員名單

一、公開混合

1、屏東大學

領隊:古源光 教練:呂宛庭 管理:紀恩成
林星濤 蔡承軒 王振峰 黃安拙 傅運佑 鄭之又 郭立陽 傅運志 葉恩佑
洪家豪 李芸錚

二、國中混合

1、枋寮高中

領隊:陳志偉 教練:賴思伊 管理:鄭振強
葉春葆 潘田昊 朱俊諺 陳律桓 李悅維 孫苡慈 王玄洲 楊智湧 孫永成

2、新園國中

領隊:陳冠良 教練:許晉耀
陳玥伶 王善平 黃善義 林子程 林秉霆 林秉賢 簡雋祐 謝孟翰 盧柏安
吳浚安 蕭閔鴻 陳姿穎 劉育丞

3、東新國中

教練:羅平育
黃禹誠 賴宗偉 賴佳穎 羅鈺閔 羅鈺舜 余祥佑 羅文彥 李家艷 陳宥勳
鍾坤吉 張瑜 許恩睿 謝朝全 蔡佳好 謝佶安 李芳儀

4、南榮國中

領隊:張穎騰 教練:蔡俊賢 管理:周進平
李冠廷 吳縉堯 陳韋翔 陳奕儒 賴名羨 楊澤庠 鍾佩樺 龍侑榛 謝智宇
王承鈞 郭宸豪 陳禹仲 羅家誼

5、光春國中

領隊:鍾冬玉 教練:陳彥文. 潘怡蓁
鄭沅豐 潘柏誌 文祈翔 陳品言 陳秉寬 鄭宇宸 蔡宇涵

三、國小混合 A

1、屏東市

領隊:李忠屏 教練:李國仁, 黃俊豪 管理:劉崧浩
鄭靖翰 李國丞 陳頡 丁亭云 丁柏瑞 許晉瑞 丁忠信 許晉銘 鄭泰淞
廖健程 李威岑 許維明 柯品丞 塗可丞 陳禹利

2、佳冬鄉

領隊:廖淑珍 教練:陳玉梅
陳瑞欣 黃睿宇 洪聖荏 楊浚鎰 吳蕎宇 吳宥漩 潘宥丞 胡晴翔 李元凱
賴名偉 曾聖嶂 胡祐誠 賴夏帛 陳翎擎 潘榮浚

3、枋寮鄉

領隊:陳明輝 教練:鍾秀英 管理:鄭振強
郭立源 湯威勝 巖辰舜 林延蔚 山佑誠 陳惟恩 謝智彥 張晉齊 張洹鍵
林彥澄 羅牧融 羅牧勅 潘偉皓 陳晞之 柯廷穎 吳文杰

4、東港鎮

領隊:陳坤旺 教練:陳淑齡,黃素卿
鍾育騰 林勤哲 郭心齊 林穎予 呂尚 陳秉鉉 趙澤華 羅彥承 伍恩昕
林孟霆 許統明 陳圻勝 吳霽耘

5、崁頂鄉

領隊:莊忠勳 教練:陳榮芳
黃湧馭 汪孝諺 羅俊宇 羅宇祥 羅翊玲 潘云歆 翁筑瑄 鄭允柔 蘇加恩
羅正翰 翁羽芳 羅加芳 陳清玄 羅靖綸 鄧宜臻 汪欣穎

6、新埤鄉

領隊:吳耀明 教練:陳銘德 管理:林穎正
楊貴中 戴呈浩 鍾喆 鍾侑 曾志豪 簡銓葳 陳子鴻 林鼎恩

7、新園鄉

領隊:李香月 教練:孫佩祺,陳麗月 管理:黃瓊瑤
黃亮碩 許宏育 陳柏亦 陳紀廷 蔡杰紘 陳奕霖 謝鈞寶 宋晟豪 鄭子玄
蔡政諺 陳泓旭 黃允澤 劉彥均 謝沂潔 余若妍 李阡萍

8、潮州鎮

領隊:蔡順清 教練:劉祐彰 管理:盧誌章
潘俊楷 陳彥基 雲厲喜樂 賴芃瑾 呂明翰 施亭聿 張峰溢 潘芸芷 孫雨萱
潘靖潔 蔡佑澤 陳品均 洪鳴鴻 起宣佑

四、國小混合B

1、東港鎮

領隊:陳坤旺 教練:吳光永,許譽騰
邱弘宇 鮑逸嶸 孔俐琳 鮑威爾 張彥詳 陳洧騰 伍恩奕 林昊霆 林訢予
孔律凱 陳柔恩 張品崢 陳薇伊 楊晉瑜

110年屏東縣運暨公教聯合運動會直排輪曲棍球比賽名單

一、公開混合組

屏東大學：林星濤 蔡承軒 王振峰 黃安拙 傅運佑 鄭之又 郭立陽 傅運志 葉恩佑
洪家豪 李芸錚

二、國中混合組

枋寮高中：葉春葆 潘田昊 朱俊諺 陳律桓 李悅維 孫苡慈 王玄洲 楊智湧 孫永成
新園國中：陳玥伶 王善平 黃善義 林子程 林秉霆 林秉賢 簡雋祐 謝孟翰 盧柏安
吳浚安 蕭閔鴻 陳姿穎 劉育丞
東新國中：黃禹誠 賴宗偉 賴佳穎 羅鈺閔 羅鈺舜 余祥佑 羅文彥 李家艷 陳宥勳
鍾坤吉 張瑜 許恩睿 謝朝全 蔡佳妤 謝佶安 李芳儀
南榮國中：李冠廷 吳縉堯 陳韋翔 陳奕儒 賴名羨 楊澤庠 鍾佩樺 龍侑榛 謝智宇
王承鈞 郭宸豪 陳禹仲 羅家誼
光春國中：鄭沅豐 潘柏誌 文祈翔 陳品言 陳秉寬 鄭宇宸 蔡宇涵

三、國小混合組

屏東市 A：鄭靖翰 李國丞 陳頡 丁亭云 丁柏瑞 許晉瑞 丁忠信 許晉銘 鄭泰淞
廖健程 李威岑 許維明 柯品丞 塗可丞 陳禹利
佳冬鄉 A：陳瑞欣 黃睿宇 洪聖荏 楊浚鉉 吳蕎宇 吳宥漩 潘宥丞 胡晴翔 李元凱
賴名偉 曾聖嶂 胡祐誠 賴夏帛 陳翎擎 潘榮浚
枋寮鄉 A：郭立源 湯威勝 巖辰舜 林廷蔚 山佑誠 陳惟恩 謝智彥 張晉齊 張洹鍵
林彥澄 羅牧融 羅牧勅 潘偉皓 陳晞之 柯廷穎 吳文杰
東港鎮 A：許統明 陳圻勝 吳霽耘 鍾育騰 林勤哲 郭心齊 林顥予 呂尚 陳秉鉉
趙澤華 羅彥承 伍恩昕 林孟霆
東港鎮 B：邱弘宇 鮑逸嶸 孔俐琳 鮑威爾 張彥詳 陳洧騰 伍恩奕 林昊霆 林訢予
孔律凱 陳柔恩 張品崢 陳薇伊 楊晉瑜
崁頂鄉 A：黃湧馭 汪孝諺 羅俊宇 羅宇祥 羅翊玲 潘云歆 翁筑瑄 鄭允柔 蘇加恩
羅正翰 翁羽芳 羅加芳 陳清玄 羅靖綸 鄧宜臻 汪欣穎
新埤鄉 A：楊貴中 戴呈浩 鍾喆 鍾侑 曾志豪 簡銓葳 陳子鴻 林鼎恩
新園鄉 A：黃亮碩 許宏育 陳柏亦 陳紀廷 蔡杰紘 陳奕霖 謝鈞寶 宋晟豪 鄭子玄
蔡政諺 陳泓旭 黃允澤 劉彥均 謝沂潔 余若妍 李阡萍
潮州鎮 A：潘俊楷 陳彥基 雲厲喜樂 賴芄瑾 呂明翰 施亭聿 張峰溢 潘芸芷 孫雨萱
潘靖潔 蔡佑澤 陳品均 洪鳴鴻 起宣佑

直排輪曲棍球比賽秩序表

比賽時間：110年11月13、14日

比賽地點：光春國小溜冰場

公開混合組：1隊不比賽(屏東大學)

國中混合組：5隊取3名

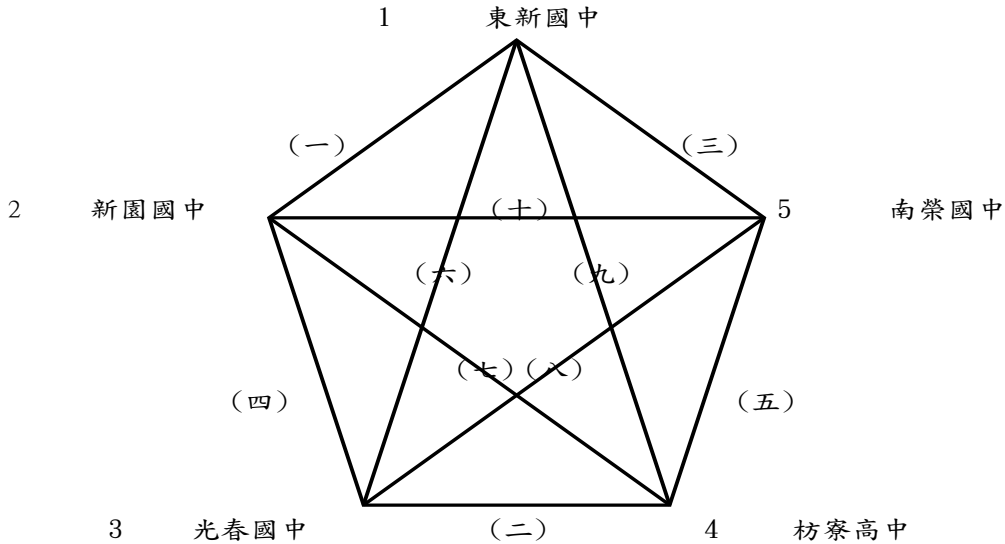

國小混合組：9隊取6名

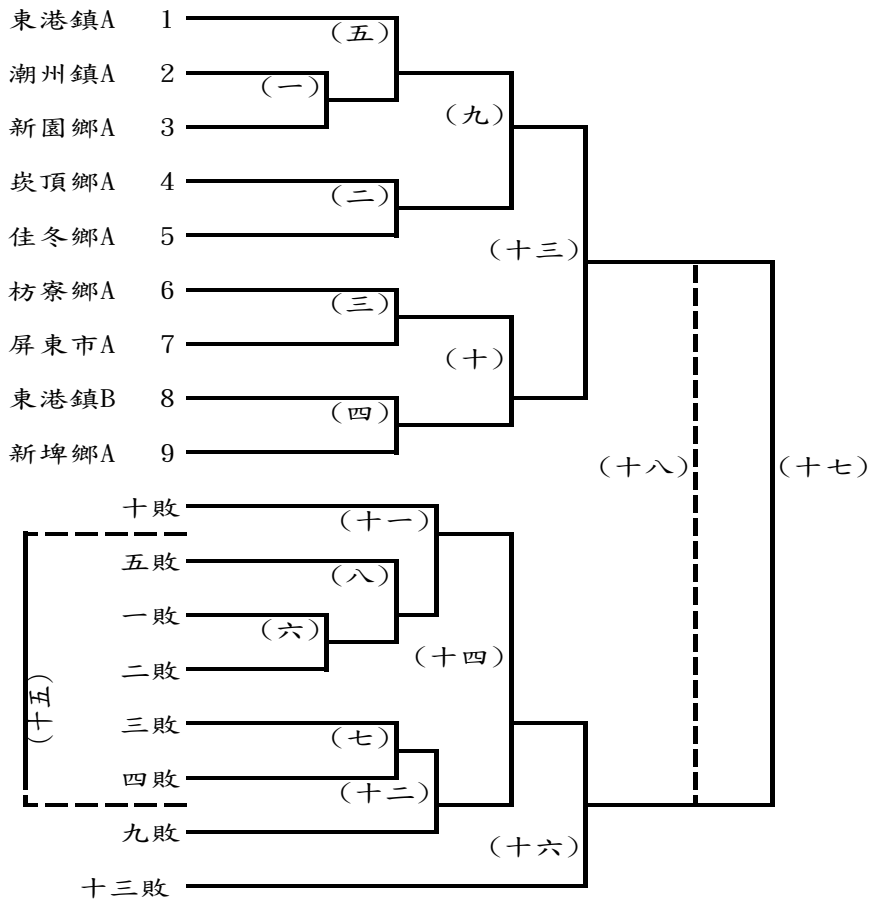

直排輪曲棍球比賽時間對照表

組別	場次	日期	時間	對戰組合	備註
國小組	一	11月13日	08:00	潮州鎮A VS 新園鄉A	
	二		08:25	崁頂鄉A VS 佳冬鄉A	
	三		08:50	枋寮鄉A VS 屏東市A	
	四		09:15	東港鎮B VS 新埤鄉A	
	五		09:40	一勝 VS 東港鎮A	
	六		11:25	一敗 VS 二敗	
	七		11:50	三敗 VS 四敗	
	八		12:15	六勝 VS 五敗	
	九		12:40	二勝 VS 五勝	
	十		13:05	三勝 VS 四勝	
	十一		14:50	八勝 VS 十敗	
	十二		15:15	七勝 VS 九敗	
	十三		15:40	九勝 VS 十勝	
	十四	11月14日	08:00	十一勝 VS 十二勝	
	十五		08:25	十一敗 VS 十二敗	五六名
	十六		08:50	十四勝 VS 十三敗	第三名
	十七		10:35	十三勝 VS 十六勝	
	十八		11:00	十七勝 VS 十七敗	敗部復活
組別	場次	日期	時間	對戰組合	備註
國中組	一	11月13日	10:05	東新國中 VS 新園國中	
	二		10:45	光春國中 VS 枋寮高中	
	三		13:30	東新國中 VS 南榮國中	
	四		14:10	新園國中 VS 光春國中	
	五		16:05	南榮國中 VS 枋寮高中	
	六		16:45	東新國中 VS 光春國中	
	七	11月14日	09:15	新園國中 VS 枋寮高中	
	八		09:55	光春國中 VS 南榮國中	
	九		11:25	東新國中 VS 枋寮高中	
	十		12:05	新園國中 VS 南榮國中	

110年屏東縣運暨公教聯合運動會舞獅舞龍隊職員名單

一、國中混合

1、新埤國中

領隊:張浩鳴 教練:蔡有朋
潘星佑 王星喻 潘思佑 王苾淇 王淑慧 賴文武 潘延安 潘柏諺

2、琉球國中

領隊:蘇傳桔 教練:蔡瑞吉 管理:陳美珠
陳亮丞 陳彥呈 戴世宏 陳凱俊 陳建安 洪偉凡 陳韋聖 洪銘坤 田煜嘉
洪舜傑 陳昱翔 彭少恩 陳勤勇 陳筠宜

二、國小混合

1、屏東市

領隊:許裕呈 教練:宋炫志,林伊建 管理:林彥旭,賴盈君
曾子榛 薛惟之 徐子晴 楊紫琳 林言恩 尤彥鈞 潘瑞彬 陳品妍 邱宣愛
林遠哲 陳乙星 吳泓廷 張承軒 蔡艾翔 黃勝嶸 黃玫瑰 陳宥舟 李念純
蔡潔如 馮彥妮 陳昀琳 李晨巨 林泳騰 劉峻廷 曹富程 洪丞奕 薛洪少
劉定裕 陳珏縉 徐浩博 陳楨 陳奕豪 李珮萱 蔡耀陞 陳宥睿 尤晨旭
李承璟 李承諺

2、九如鄉

領隊:王美玲 教練:林裕學 管理:林琇瑛
藍韶榆 陳宏軒 王澤茂 盧遠儀 陳亮瑄 陳芷瑩 蔡心翎 陳麗君 陳宥齊
劉俊浩 陳柏祥 紀佑廷 陳榮澤 許舒涵 陳怡萱 張芑輔

3、內埔鄉

領隊:邱照麟 教練:曾敏媛,蕭美智 管理:曾智盟,陳俊義
林珮岑 林柏廷 潘廷丞 李珮璇 李珮穎 林洵彤 溫子睿 楊斌駿 林妍岑
簡玄喆 林妤婕 李苾頻 傅唯豪 鍾視宥 謝杰 黃宥澤 陳微姍 胡晴雯
張祐瑄 李佳懋 鍾沛蓁 劉家妤 曾子維 黃皓岷 謝巧溱 鄭怡汝 傅千萱
賴音璇 李崱霆 溫云瑄

4、里港鄉

領隊:李秉穆 教練:劉美倫,陳秀琪
李宏勝 鍾湘怡 洪靖茜 洪靖閑 王慈涵 陳景辰 鄒保源 王耀靚 黃祥祐
陳祥仁 丁卉妤 黃少芄 曾正一 陳金埕 陳鈺欣 林宥銓

5、佳冬鄉

領隊:鐘敏翠 教練:余昌勳,張家偉
吳宥謙 吳旻昇 張佳欣 戴筱蓁 周靖諭 廖伯愷 彭文燕 李品權 彭聖允
潘家興 古傑華 謝帛衡 徐浚恆 張凱富 陳亭羽 張雅琿 王佳淇 陳芄予
吳唯心

6、長治鄉

領隊:黃建璋 教練:林廣發,溫淑雯
曾恩心 莊承恩 洪紹齊 黃欣宜 黃欣潔 劉芯妤 羅宥琳 曾宇佑 蔡欣汝
鄭育慈

7、高樹鄉

領隊:艾旭毅 教練:梁淑屏,鍾征勳 管理:東志賓,楊玉全
領隊:陳寶全 教練:王鈺晶、楊清源 管理:曾志明、邱莉蓁
楊知淨 陳宥辰 楊宜翔 陳彥凱 溫泳絮 戴安晴 溫芮婕 王秀蓁 吳睿庭
鍾堤堤 曾駿朗 林明葳 葉瑞期 劉子溯 張平赫 林鈺珩 黃巧昕 吳心瑜
陳絮歆 楊茜晴 陳宣宇 楊尹盛 許佑丞 鄭楷勳 陳柏志 范薏方 林明萱
柯秉妤 陳怡瑾 林怡辰 陳品睿 吳瑞峰 許世珀 楊涵維 邱滿芳 曾郁婷
廖翊雲 王芊棠 張傑惟 劉元成 張媛婷 孫致傑 孫致弘 王俊又 李哲宇
劉井誠 劉士璿 陳昱婷

8、萬丹鄉

領隊:林禎川 教練:楊明坤,潘榮宗 管理:李建璋,許玉芳
陳楷勳 黃冠綸 簡廷叡 陳澤民 李騰盛 李峻維 黃宜萱 陳佩妤 林思沁
黃睿寧 邵子恩 陳宇 黃信楷 徐瑋凱 黃品綺 李羽晴 黃詩云 饒沛恩
陳妍孜 潘亦琪

9、鹽埔鄉

領隊:陳盈志 教練:鄭素真,黃大榮 管理:邱筱蘭
黃霈恩 李翌丞 顏毓臻 陳盈君 賴怡瑄 楊忻璇 郭祐廷 黃泓睿 杜敬堯
鄭太禎 陳品叡 呂信良 孫岱玲 林邵庭 吳梓誠

110年屏東縣運暨公教聯合運動會舞獅舞龍比賽名單

一、國中混合組

1、臺灣獅 A

新埤國中：潘星佑 王星喻 潘思佑 王芯淇 王淑慧 賴文武 潘廷安 潘柏諺

琉球國中：陳亮丞 陳彥呈 戴世宏 陳凱俊 陳建安 洪偉凡 陳韋聖

2、臺灣獅 B

琉球國中：洪銘坤 田煜嘉 洪舜傑 陳昱翔 彭少恩 陳勤勇 陳筠宜

二、國小混合組

1、醒獅 A

屏東市：曾子榛 薛惟之 徐子晴 楊紫琳 林言恩 尤彥鈞 潘瑞彬 陳品妍 邱宣愛 陳宥睿

佳冬鄉：吳宥謙 吳旻昇 張佳欣 戴筱蓁 周靖諭 廖伯愷 彭文燕 李品權 彭聖允 潘家興

高樹鄉：陳宣宇 楊尹盛 許佑丞 鄭楷勳 陳柏志 范藹方 林明萱 柯秉好 陳怡瑾 林怡辰

萬丹鄉：陳楷勳 黃冠綸 簡廷叡 陳澤民 李騰盛 李峻維 黃宜萱 陳姵好 林思沁 黃睿寧

鹽埔鄉：黃霈恩 李翌丞 顏毓臻 陳盈君 賴怡瑄 楊忻璇 郭祐廷 黃泓睿 杜敬堯 鄭太禎

2、臺灣獅 A

九如鄉：陳宏軒 王澤茂 盧遠儀 陳亮瑄 陳芷瑩 蔡心翎 陳麗君 陳宥齊 劉俊浩 藍韶榆

里港鄉：李宏勝 鍾湘怡 洪靖茜 洪靖閑 王慈涵 陳景辰 鄒保源 王耀靚

3、客家獅 A

內埔鄉：傅唯豪 鍾視宥 謝杰 黃宥澤 陳微姍 胡晴雯 張祐瑄 簡玄喆 林妤婕 李芯頻

長治鄉：曾恩心 莊承恩 洪紹齊 黃欣宜 黃欣潔 劉芯好 羅宥琿 曾宇佑 蔡欣汝 鄭育慈

高樹鄉：楊知淨 陳宥辰 楊宜翔 陳彥凱 溫泳絮 戴安晴 溫芮婕 王秀蓁 吳睿庭 鍾堤堤

4、傳統南獅 A

屏東市：林遠哲 陳乙星 吳泓廷 張承軒 蔡艾翔 黃勝嶸 黃玫瑰 陳宥舟 陳珽縉 徐浩博

九如鄉：藍韶榆 陳宏軒 王澤茂 盧遠儀 陳宥齊 劉俊浩 陳柏祥 紀佑廷 陳榮澤 許舒涵

內埔鄉：溫云瑄 林姵岑 林柏廷 潘廷丞 鍾視宥 謝杰 胡晴雯 張祐瑄 謝巧漆 李芯頻

里港鄉：李宏勝 鍾湘怡 洪靖茜 洪靖閑 王慈涵 陳景辰 鄒保源 王耀靚

佳冬鄉：吳宥謙 吳旻昇 張佳欣 戴筱蓁 周靖諭 廖伯愷 彭文燕 李品權 彭聖允 潘家興

高樹鄉：曾駿朗 林明葳 葉瑞期 劉子溯 張平赫 林鈺珮 黃巧昕 吳心瑜 陳絜歆 楊茜晴

萬丹鄉：陳楷勳 黃冠綸 簡廷叡 陳澤民 李騰盛 李峻維 黃宜萱 陳姵好 林思沁 黃睿寧

5、醒獅 B

屏東市：李念純 蔡潔如 馮彥妮 陳昀琳 李晨亘 陳楨 陳奕豪 李姵萱 蔡耀陞 徐浩博

佳冬鄉：古傑華 謝帛衡 徐浚恆 張凱富 陳亭羽 張雅珺 王佳淇 陳芄予 吳唯心

高樹鄉：陳品睿 吳瑞峰 許世珀 楊丞維 邱滿芳 曾郁婷 廖翊雲 王芋棠

萬丹鄉：邵子恩 陳宇 黃信楷 徐瑋凱 黃品綺 李羽晴 黃詩云 饒沛恩 陳妍孜 潘亦琪

6、臺灣獅 B

九如鄉：陳柏祥 紀佑廷 陳榮澤 許舒涵 陳怡萱 張芑輔
里港鄉：黃祥祐 陳祥仁 丁卉好 黃少芑 曾正一 陳金埕 陳鈺欣 林宥銓

7、客家獅 B

內埔鄉：李佳懋 鍾沛綦 劉家好 曾子維 黃皓岷 謝巧漆 鄭怡汝 傅千萱 賴音璇 李崱霆
高樹鄉：張傑惟 劉元成 張媛婷 孫致傑 孫致弘 王俊又 李哲宇 劉井誠 劉士璿 陳昱婷

8、傳統南獅 B

屏東市：林泳騰 劉峻廷 曹富程 洪丞奕 薛淇少 劉定裕 尤晨旭 李承璟 李承諺 陳宥睿
九如鄉：陳亮瑄 陳芷瑩 蔡心翎 陳麗君 陳怡萱 張芑輔
內埔鄉：李佩璇 李佩穎 林洧彤 溫子睿 楊斌駢 林妍岑 黃宥澤 李佳懋 黃皓岷 李崱霆
里港鄉：黃祥祐 陳祥仁 丁卉好 黃少芑 曾正一 陳金埕 陳鈺欣 林宥銓
佳冬鄉：古傑華 謝帛衡 徐浚恆 張凱富 陳亭羽 張雅琿 王佳淇 陳芑予 吳唯心
高樹鄉：張傑惟 劉元成 張媛婷 孫致傑 孫致弘 王俊又 李哲宇 劉井誠 劉士璿 陳昱婷
鹽埔鄉：陳品叡 呂信良 孫岱玲 林邵庭 吳梓誠 黃霈恩 李翌丞 顏毓臻 陳盈君 楊忻璇

舞龍舞獅比賽秩序表

比賽時間：110年 11 月 13 日

比賽地點：勝利國小(活動中心)

11 月 12 日 裁判會議及場地佈置				
	裁判會議	時間		
1	臺灣獅	13：30		
2	客家獅	14：00		
3	傳統南獅	14：30		
4	醒 獅	15：00		
	場地佈置	15：30		
11 月 13 日 舞龍舞獅比賽秩序				
	比賽項目	抽籤、檢錄時間		比賽時間
1	臺灣獅	國小組 8：50		國小組 9：00
		國中組 9：20		國中組 9：40
2	醒 獅	9：40		國小組 10：00
3	客家獅	12：50		國小組 13：10
4	傳統南獅	13：40		國小組 14：00
5	頒獎	預計 16:00		
<p>1. 頒獎時間請得獎單位選手務必列隊參加</p> <p>2. 在防疫指引下頒獎時間亦可調整</p>				

110 年屏東縣運暨公教聯合運動會獨輪車隊職員名單

一、社男

1、慈惠

教練:陳慧真
李明隆

二、社女

1、鹽埔鄉

鄭素珍

三、高男

1、恆春工商

領隊:蔡俊彥 管理:蔡僑宗
李家豪

2、東港海事

領隊:林明山 教練:張惠珍
唐和富 李凱紘

3、屏榮高中

領隊:徐福祥 教練:蔡佩育
陳禹蘅 劉建倫

4、屏東高工

領隊:柯朝塗 管理:陳玫秀
李冠祐

四、高女

1、國立屏女

領隊:楊榮豐 教練:徐慶忠
蔡宓欣

2、恆春工商

領隊:蔡俊彥 管理:蔡僑宗
張心宜

3、東港海事

領隊:林明山 教練:張惠珍
余芯翎 薛鈺潔 林妲禹

4、屏榮高中

領隊:徐福祥 教練:楊太和
蔡佳穎 莊秀君

五、國男

1、中正國中

領隊:劉瑞富 教練:陳建志
尤鈞宏 蔡政廷 莊右靖

2、公正國中

領隊:鄔世榮 教練:簡傳耀
張軒睿 許智淵 李明諺 方振恩

3、萬丹國中

領隊:黃豐欽 管理:蔡沛育
潘育申 郭昱廷 林佳安 林智勝 陳柏宇 張仕紘

4、新園國中

領隊:陳冠良 教練:林琪栓
戴品祐

5、恆春國中

領隊:張鑑堂 教練:楊太和
林勤揚 蔡仲享 黃秋蒲 羅鈞暢

六、國女

1、大同高中

領隊:王郁菁 教練:高源春
林萱芸

2、陸興高中

領隊:鄭志峯 教練:譚汶琳
楊家欣 胡恩瑜 王薇喬

3、東港高中

領隊:林榮洲 教練:潘柏升
吳玄苓 陳思蓓

4、明正國中

教練:洪志強
林秣鉸 陳子芸 張之妍

5、中正國中

領隊:劉瑞富 教練:陳建志
林子芮 林靜誼 胡雅雯 賴家妤 蔡佩妤

6、公正國中

領隊:鄔世榮 教練:簡傳耀
李宛穎 吳家妤

7、至正國中

領隊:劉文宗 教練:吳志男
趙庭萱

8、長治國中

領隊:送銘池 教練:吳光宏
朱捷好 潘詒允

9、新園國中

領隊:陳冠良 教練:林怡秀
唐洧倩

10、車城國中

領隊:楊政家 教練:韋念慈
全悅 張智茵

11、恆春國中

領隊:張鑑堂 教練:林宗慶 管理:曾友貞
朱怡君 張昕華 楊翊涵 張義婷 龔家榛 趙瑋婷 蔡承妍 邱豔秝

12、獅子國中

領隊:鄭宗文 教練:歌陸珂·阿薩歌嵐恩
朱淑惠 朱欣怡 張詠欣

13、南榮國中

領隊:張顥騰 教練:張君佩
莊品郁

七、小男

1、屏東市

領隊:楊秋南 教練:張豐琪
李羿霆 黃東提 黃永年 彭義紘 莊右聖 陳柏睿 王友民 黃宥程

2、內埔鄉

領隊:謝君平 教練:蔡佩玲
藍翎樺 吳承恩 賴正棋 李尚炫

3、枋山鄉

領隊:李明相 教練:陳德宗
林建廷 洪嘉佑

4、東港鎮

教練:鄭淦文
吳玄銘 林韋廷 甘銘勳 陳品丞 黃傑誠

5、長治鄉

教練:吳明正
吳凱翔

6、新園鄉

領隊:潘淑燕 教練:陳裕政
陳毅 陳柏嘉 陳孟昱 張鈞凱 許煒杰

7、獅子鄉

領隊:吳明宗 教練:韋念慈
尤齊 朱文宣

8、萬丹鄉

領隊:王麗英 教練:張天吉, 薛惠錦
李文泰 潘弈丞 陳奕霖 李品濤 呂峻瑞 顏子杰 許恆熏 謝子坤

9、鹽埔鄉

領隊:曾屏憶 教練:洪志強
張元奎 謝雨閏 王宏嘉 謝昀宸 楊守業

八、小女

1、屏東市

領隊:楊秋南 教練:陳美方
張祐嬰 柯品妍 張祐琳 藍予彤 潘函暄 薛惟心 林采詰 林采濤 陳玲妃
林立暄 林立忻 蕭妘芸 卓品妍

2、枋山鄉

領隊:李明相 教練:趙元楷
宋佳諭 翁雨清

3、東港鎮

教練:王佩雅
周如玲 鄭沛欣 李昀蓉

4、長治鄉

領隊:賴明志 教練:林麗惠 管理:廖淑雯
劉芮妤 朱蕙欣 潘靖允 賴心琳 張羽濤 郭婷維 古亮羽 劉育汝

5、新園鄉

領隊:林政昌 教練:陳建行
郭昇廷 余宥靚 唐偲芸

6、獅子鄉

領隊:郭鴻明 教練:陳彥臻, 韋念慈 管理:鄭其宗
張予恩 李鳳恩 李予恩 高雨妃 洪皓綸 洪苡樂 洪妍晰 洪苡祈 孫宇晴
姍努·武 顏子璇 歐以綦 洪沐霖 林恩慈
本將

7、萬丹鄉

教練:張天吉
徐采璇 洪子涵

8、鹽埔鄉

領隊:曾屏憶 教練:廖禹穠, 洪志強
張恩晴 饒芝仔 郭佩怡 鄭詠云 王慈億 黃榕 盧詩涵

110 年屏東縣運暨公教聯合運動會獨輪車比賽名單

一、社男組

1、競速個人前進競速 100 公尺

李明隆（慈惠）

2、競速個人前進競速 400 公尺

李明隆（慈惠）

二、社女組

1、競速個人前進競速 100 公尺

鄭素珍（鹽埔鄉）

三、高男組

1、競技個人花式

李家豪（恆春工商）

2、競速個人前進競速 100 公尺

唐和富（東港海事） 李凱紘（東港海事） 劉建倫（屏榮高中） 陳禹衡（屏榮高中）

3、競速個人單腳前進競速 50 公尺

李家豪（恆春工商） 陳禹衡（屏榮高中） 劉建倫（屏榮高中）

4、競速個人撥輪前進競速 30 公尺

李冠祐（屏東高工）

5、競速個人前進競速 400 公尺

唐和富（東港海事） 李凱紘（東港海事） 李冠祐（屏東高工）

四、高女組

1、競技雙人花式

林妲禹 薛鈺潔（東港海事）

2、競速個人前進競速 100 公尺

蔡宓欣（國立屏女） 張心宜（恆春工商） 余芯翎（東港海事） 莊秀君（屏榮高中）
蔡佳穎（屏榮高中）

3、競速個人單腳前進競速 50 公尺

薛鈺潔（東港海事） 蔡佳穎（屏榮高中）

4、競速個人前進競速 400 公尺

蔡宓欣（國立屏女） 張心宜（恆春工商） 余芯翎（東港海事） 莊秀君（屏榮高中）

五、國男組

1、競速個人前進競速 100 公尺

莊右靖（中正國中） 張軒睿（公正國中） 許智淵（公正國中） 潘育申（萬丹國中）
郭昱廷（萬丹國中） 林勤揚（恆春國中） 蔡仲享（恆春國中）

2、競速個人單腳前進競速 50 公尺

蔡政廷（中正國中） 莊右靖（中正國中） 張仕紘（萬丹國中） 黃秋蒲（恆春國中）
羅鈞暢（恆春國中）

3、競速個人撥輪前進競速 30 公尺

蔡政廷（中正國中） 李明諺（公正國中） 方振恩（公正國中） 陳柏宇（萬丹國中）
戴品祐（新園國中）

4、競速個人前進競速 400 公尺

尤鈞宏（中正國中） 方振恩（公正國中） 林佳安（萬丹國中） 林智勝（萬丹國中）
戴品祐（新園國中） 林勤揚（恆春國中） 蔡仲享（恆春國中）

六、國女組

1、競技個人花式

林萱芸（大同高中） 林子芮（中正國中） 胡雅雯（中正國中） 朱捷妤（長治國中）
潘詒允（長治國中）

2、競技雙人花式

胡恩瑜 王薇喬（陸興高中） 吳玄苓 陳思蓓（東港高中）
林秣鉸 陳子芸（明正國中） 朱捷妤 潘詒允（長治國中）
張昕華 邱豔秣（恆春國中 A） 楊莢涵 龔家榛（恆春國中 B）

3、競速個人前進競速 100 公尺

陳思蓓（東港高中） 林子芮（中正國中） 李宛穎（公正國中） 吳家妤（公正國中）
全悅（車城國中） 張智茵（車城國中） 張義婷（恆春國中） 邱豔秣（恆春國中）
朱欣怡（獅子國中） 張詠欣（獅子國中）

4、競速個人單腳前進競速 50 公尺

林萱芸（大同高中） 王薇喬（陸興高中） 楊家欣（陸興高中） 吳玄苓（東港高中）
陳子芸（明正國中） 張之妍（明正國中） 賴家妤（中正國中） 蔡佩妤（中正國中）
趙庭萱（至正國中） 張智茵（車城國中） 張昕華（恆春國中） 龔家榛（恆春國中）
莊品郁（南榮國中）

5、競速個人撥輪前進競速 30 公尺

林秣鉸 (明正國中) 張之妍 (明正國中) 林靜誼 (中正國中) 蔡佩妤 (中正國中)
趙庭萱 (至正國中) 唐涓倩 (新園國中) 朱怡君 (恆春國中) 楊翊涵 (恆春國中)

6、競速個人前進競速 400 公尺

楊家欣 (陸興高中) 胡恩瑜 (陸興高中) 林靜誼 (中正國中) 胡雅雯 (中正國中)
吳家妤 (公正國中) 李宛穎 (公正國中) 唐涓倩 (新園國中) 全悅 (車城國中)
趙瑋婷 (恆春國中) 朱怡君 (恆春國中) 朱淑惠 (獅子國中) 朱欣怡 (獅子國中)
莊品郁 (南榮國中)

七、小男組

1、競技個人花式

陳柏睿 (屏東市) 黃東提 (屏東市) 黃傑誠 (東港鎮) 張元奎 (鹽埔鄉)

2、競技雙人花式

黃東提 黃永年 (屏東市)(A) 李文泰 呂峻瑞 (萬丹鄉)(A)
謝雨閏 張元奎 (鹽埔鄉)(A) 吳玄銘 林韋廷 (東港鎮)(B)
許恆熏 李品浩 (萬丹鄉)(B)

4、競速個人前進競速 100 公尺

莊右聖 (屏東市) 陳柏睿 (屏東市) 藍翎樺 (內埔鄉) 吳承恩 (內埔鄉)
林建廷 (枋山鄉) 洪嘉佑 (枋山鄉) 林韋廷 (東港鎮) 陳品丞 (東港鎮)
吳凱翔 (長治鄉) 陳孟昱 (新園鄉) 張鈞凱 (新園鄉) 尤齊 (獅子鄉)
朱文宣 (獅子鄉) 李文泰 (萬丹鄉) 潘弈丞 (萬丹鄉) 王宏嘉 (鹽埔鄉)

5、競速個人單腳前進競速 50 公尺

彭義紘 (屏東市) 黃宥程 (屏東市) 賴正棋 (內埔鄉) 藍翎樺 (內埔鄉)
林建廷 (枋山鄉) 洪嘉佑 (枋山鄉) 甘銘勳 (東港鎮) 陳柏嘉 (新園鄉)
張鈞凱 (新園鄉) 陳奕霖 (萬丹鄉) 李品浩 (萬丹鄉) 謝昀宸 (鹽埔鄉)

6、競速個人撥輪前進競速 30 公尺

吳玄銘 (東港鎮) 黃傑誠 (東港鎮) 陳毅 (新園鄉) 呂峻瑞 (萬丹鄉)
陳奕霖 (萬丹鄉) 楊守業 (鹽埔鄉) 謝雨閏 (鹽埔鄉)

7、競速個人前進競速 400 公尺

黃宥程 (屏東市) 彭義紘 (屏東市) 甘銘勳 (東港鎮) 陳品丞 (東港鎮)
陳毅 (新園鄉) 陳柏嘉 (新園鄉) 尤齊 (獅子鄉) 朱文宣 (獅子鄉)
顏子杰 (萬丹鄉) 潘弈丞 (萬丹鄉) 王宏嘉 (鹽埔鄉)

8、競速團體前進競速 400 公尺接力

屏東市：李羿霆 王友民 莊右聖 彭義紘 陳柏睿

內埔鄉：李尚炫 吳承恩 賴正棋 藍翎樺

新園鄉：許煒杰 陳孟昱 陳毅 陳柏嘉 張鈞凱

萬丹鄉：李文泰 潘弈丞 陳奕霖 李品濤 呂峻瑞

鹽埔鄉：謝昀宸 楊守業 張元奎 謝雨閏 王宏嘉

八、小女組

1、競技個人花式

林采詒 (屏東市) 陳玲妃 (屏東市) 張恩晴 (鹽埔鄉)

2、競技雙人花式

林采濤 林采詒 (屏東市)(A) 劉芮妤 張羽濤 (長治鄉)(A)

饒芝仔 郭佩怡 (鹽埔鄉)(A) 張榕嬰 柯品妍 (屏東市)(B)

朱蕙欣 賴心琳 (長治鄉)(B)

3、競速個人前進競速 100 公尺

潘函暄 (屏東市) 張榕琳 (屏東市) 宋佳諭 (枋山鄉) 翁雨清 (枋山鄉)

鄭沛欣 (東港鎮) 李昀蓉 (東港鎮) 劉芮妤 (長治鄉) 郭羿廷 (新園鄉)

唐偲芸 (新園鄉) 張予恩 (獅子鄉) 孫宇晴 (獅子鄉) 徐采璇 (萬丹鄉)

張恩晴 (鹽埔鄉)

4、競速個人單腳前進競速 50 公尺

薛惟心 (屏東市) 卓品妍 (屏東市) 宋佳諭 (枋山鄉) 周如玲 (東港鎮) 歐以蓁

張羽濤 (長治鄉) 郭羿廷 (新園鄉) 顏子璇 (獅子鄉) (獅子鄉)

洪子涵 (萬丹鄉) 鄭詠云 (鹽埔鄉) 盧詩涵 (鹽埔鄉)

5、競速個人撥輪前進競速 30 公尺

藍予彤 (屏東市) 林采濤 (屏東市) 周如玲 (東港鎮) 賴心琳 (長治鄉) 鄭詠云

洪沐霖 (獅子鄉) 林恩慈 (獅子鄉) 饒芝仔 (鹽埔鄉) (鹽埔鄉)

6、競速個人前進競速 400 公尺

薛惟心 (屏東市) 陳玲妃 (屏東市) 鄭沛欣 (東港鎮) 李昀蓉 (東港鎮)

余宥靚 (新園鄉) 唐偲芸 (新園鄉) 李鳳恩 (獅子鄉) 納努·武本將 (獅子鄉)

郭佩怡 (鹽埔鄉)

7、競速團體前進競速 400 公尺接力

屏東市：潘函暄 卓品妍 張榕琳 薛惟心 陳玲妃

長治鄉：潘靖允 朱蕙欣 劉芮妤 賴心琳 張羽濤

獅子鄉：李予恩 高雨妃 洪妍晰 張予恩 李鳳恩

鹽埔鄉：王慈億 張恩晴 饒芝仔 郭佩怡 鄭詠云

九、國小混合組

1、競技團體花式

屏東市：林立暉 林立忻 蕭妘芸 林采詒 林采溱 陳玲妃

長治鄉：潘靖允 郭婷維 古亮羽 劉育汝 朱蕙欣 劉芮妤 賴心琳 張羽溱

獅子鄉：洪皓綸 洪苡樂 洪苡祈 洪妍晰

萬丹鄉：謝子坤 顏子杰 許恆熏 李文泰 潘弈丞 陳奕霖 李品濤 呂峻瑞 徐采璇 洪子涵

鹽埔鄉：王慈億 黃岑 盧詩涵 張恩晴 饒芝仔 郭佩怡 鄭詠云

十、國中混合組

1、競技團體花式

恆春國中：蔡承妍 趙瑋婷 張昕華 楊翊涵 龔家榛 邱豔秣

獨輪車比賽秩序表

比賽日期：110 年 11 月 13 日(六)

比賽場地：屏東縣立民和國小

一、競速項目

- (一) 競速;個人前進競速 100 公尺
- | | | | | |
|---------|-------|--------|-------|-------|
| 上午 9:30 | 國小男童組 | 共 16 人 | 分 3 組 | 採計時決賽 |
| 上午 9:35 | 國小女童組 | 共 13 人 | 分 3 組 | 採計時決賽 |
| 上午 9:40 | 國中男子組 | 共 7 人 | 分 2 組 | 採計時決賽 |
| 上午 9:45 | 國中女子組 | 共 10 人 | 分 2 組 | 採計時決賽 |
| 上午 9:50 | 高中男子組 | 共 4 人 | 分 1 組 | 採計時決賽 |
| 上午 9:52 | 高中女子組 | 共 5 人 | 分 1 組 | 採計時決賽 |
| 上午 9:54 | 社會男子組 | 共 1 人 | 分 1 組 | 採計時決賽 |
| 上午 9:56 | 社會女子組 | 共 1 人 | 分 1 組 | 採計時決賽 |
- (二) 單腳競速 50 公尺
- | | | | | |
|----------|-------|--------|-------|-------|
| 上午 10:00 | 國小男童組 | 共 12 人 | 分 2 組 | 採計時決賽 |
| 上午 10:05 | 國小女童組 | 共 11 人 | 分 2 組 | 採計時決賽 |
| 上午 10:10 | 國中男子組 | 共 5 人 | 分 1 組 | 採計時決賽 |
| 上午 10:12 | 國中女子組 | 共 13 人 | 分 3 組 | 採計時決賽 |
| 上午 10:17 | 高中男子組 | 共 3 人 | 分 1 組 | 採計時決賽 |
| 上午 10:19 | 高中女子組 | 共 2 人 | 分 1 組 | 採計時決賽 |
- (三) 撥輪競速 30 公尺
- | | | | | |
|----------|-------|-------|-------|-------|
| 上午 10:20 | 國小男童組 | 共 7 人 | 分 2 組 | 採計時決賽 |
| 上午 10:25 | 國小女童組 | 共 8 人 | 分 2 組 | 採計時決賽 |
| 上午 10:30 | 國中男子組 | 共 5 人 | 分 1 組 | 採計時決賽 |
| 上午 10:32 | 國中女子組 | 共 8 人 | 分 2 組 | 採計時決賽 |
| 上午 10:37 | 高中男子組 | 共 1 人 | 分 1 組 | 採計時決賽 |
- (四) 競速 400 公尺
- | | | | | |
|----------|-------|--------|-------|-------|
| 上午 10:45 | 國小男童組 | 共 11 人 | 分 2 組 | 採計時決賽 |
| 上午 10:55 | 國小女童組 | 共 9 人 | 分 2 組 | 採計時決賽 |
| 上午 11:05 | 國中男子組 | 共 7 人 | 分 2 組 | 採計時決賽 |
| 上午 11:15 | 國中女子組 | 共 13 人 | 分 3 組 | 採計時決賽 |
| 上午 11:30 | 高中男子組 | 共 3 人 | 分 1 組 | 採計時決賽 |
| 上午 11:35 | 高中女子組 | 共 4 人 | 分 1 組 | 採計時決賽 |
- (五) 競速 400 公尺接力
- | | | | | |
|----------|-------|-------|-------|-------|
| 上午 11:40 | 國小男童組 | 共 5 隊 | 分 1 組 | 採計時決賽 |
| 上午 11:50 | 國小女童組 | 共 4 隊 | 分 1 組 | 採計時決賽 |

二、花式項目

- (一) 團體花式
- | | | |
|---------|-----|-------|
| 下午 1:00 | 國小組 | 共 5 隊 |
| 下午 1:40 | 國中組 | 共 1 隊 |
- (二) 個人花式
- | | | | | |
|---------|-------|-------|-------|-------|
| 下午 1:50 | 國小男童組 | 共 4 人 | 國小女童組 | 共 3 人 |
| 下午 2:20 | 國中女子組 | 共 5 人 | 高中男子組 | 共 1 人 |
- (三) 雙人花式
- | | | | | |
|---------|-------|-------|-------|-------|
| 下午 2:50 | 國小男童組 | 共 5 組 | 國小女童組 | 共 5 組 |
| 下午 3:30 | 國中女子組 | 共 6 隊 | 高中女子組 | 共 1 隊 |

110年屏東縣運暨公教聯合運動會運動舞蹈隊職員名單

一、社會混合

1、三地門鄉

領隊:江振梅 管理:楊秀美

溫芸茜

2、內埔鄉

林雅恬 黃周虹樺

3、恆春鎮

領隊:張達誥 教練:藍美慧

呂羿樺 李宛真 黃羿瑄 徐家蓁 彭葦珊 溫珮瑩 陳錦雲 沈燕君 潘建忠
黃綉玲 陳志龍 陳氏晏 邱勝輝 潘沛瑀 葉宜炘 袁光鎡 廖秀枝

4、潮州鎮

領隊:周品全 教練:廖祐涓, 鍾沛浚 管理:吳佳真, 鍾蕎仔

林惠芬 簡婕 蔡承恩 李易瑾 黃信安 曾淑英 鄭宇志 蔡昀真 傅英凱
吳佳真 李祥吉 劉春綢 陳秀琴 謝林綉涼 潘清美 蕭秀華 林國在 李榛華
鄭美麗 戴好安 賴國勝 熊榮治

5、美和科大

教練:許玫琇

楊妮薰

二、高中混合

1、國立屏女

領隊:楊榮豐 教練:徐慶忠

吳宥禎

2、國立潮中

阮苓嫣 李禎禎 黃子菱 張淇珉

3、佳冬高農

領隊:林鴻源 管理:吳德偉

潘世偉

4、大同高中

領隊:王郁菁 教練:王筱琳

周禹岑

5、屏東高工

領隊:柯朝塗 教練:宋怡婷

溫淳茶

三、國中混合

1、美和高中

領隊:王致皓

陳靚 謝宜蓁

2、明正國中

教練:王篠琳

溫曉媛 歐灃蓁 黃詩涵

3、中正國中

領隊:劉瑞富

教練:陳建志

陳帝均

4、內埔國中

領隊:楊蕙萍

教練:宋燕鳳

黃采妍

5、潮州國中

領隊:林容如

教練:黃明美

李佳芯 陳立緣 施怡安 蘇屏滿

6、萬巒國中

領隊:陳朝賢

教練:郭凡桂

潘美珍

7、南州國中

領隊:黃慧瑄

教練:謝妮櫟

黃崇恩

8、車城國中

領隊:楊政家

教練:林龍玄

陳怡嘉 蔡依臻 林建均

9、恆春國中

領隊:張鑑堂

教練:林龍玄

潘羿豪 殷佳儀 莊芸安 張詩婕 鄒佑姍 張芷涵

10、泰武國中

教練:謝清元

江佳恩

11、南榮國中

領隊:張顥騰

教練:蔡瑞峯

任杉滢 邱于瑄 洪以凡

四、國小混合

1、屏東市

溫韻茹 陳思云 蔡羽喬

2、內埔鄉

領隊:邱照麟 教練:曾敏媛

楊斌駢 宋忻紘

3、竹田鄉

教練:謝妮櫟

楊絜涵

4、東港鎮

教練:謝妮櫟

吳采薰 洪以薰

5、恆春鎮

領隊:黃瑛 教練:林龍玄

潘品蓁 朱涔溱 林俊邑 蔡鈺文 吳乙星 陳詠婕 趙唯閔 王郁璇 宋若瑤
林依雲 蔡予菲 宋品漾 尤一嬋 潘思婷 趙若葳 朱妍芯 方鍵安 涂瑀庭
吳乙婷

6、泰武鄉

領隊:賴慶安 教練:謝妮櫟

卡樂斯克

絲·法拉

屋樂

7、萬丹鄉

領隊:謝巧莉 教練:謝妮櫟

王品姍

8、萬巒鄉

領隊:李文欽 教練:林欣儀

潘逸芯

9、潮州鎮

領隊:張振茂 教練:王誌寬, 陳大章

鄞靜怡 尤煒慈 連令蕎 林俊安 周家好 楊心彤 陳采欣 林玟瑩 陳瑞邑
王湏筠 周詩芸 徐唯芯 林芝儀 陳佩潔 林于靖 陳羿安 吳宜凌

10、鹽埔鄉

領隊:黃玉麟 教練:李鴻瑞

方筱喬

110年屏東縣運暨公教聯合運動會運動舞蹈比賽名單

一、社會混合組

1、單人華爾滋

謝林綉涼（潮州鎮） 蕭秀華（潮州鎮） 林國在（潮州鎮） 李榛華（潮州鎮）
鄭美麗（潮州鎮） 戴妤安（潮州鎮）

2、單人探戈

李祥吉（潮州鎮） 陳秀琴（潮州鎮） 潘清美（潮州鎮） 鄭美麗（潮州鎮）

3、單人狐步

劉春綢（潮州鎮） 潘清美（潮州鎮） 熊榮治（潮州鎮） 陳秀琴（潮州鎮）
謝林綉涼（潮州鎮）

4、單人恰恰

溫芸茜（三地門鄉） 黃周虹樺（內埔鄉） 邱勝輝（恆春鎮） 陳志龍（恆春鎮）
潘沛瑤（恆春鎮） 葉宜炘（恆春鎮） 袁光鎂（恆春鎮） 廖秀枝（恆春鎮）
蔡承恩（潮州鎮） 鄭宇志（潮州鎮） 傅英凱（潮州鎮） 楊妮薰（美和科大）

5、單人倫巴

溫芸茜（三地門鄉） 黃周虹樺（內埔鄉） 林雅恬（內埔鄉） 陳氏晏（恆春鎮）
邱勝輝（恆春鎮） 葉宜炘（恆春鎮） 袁光鎂（恆春鎮） 廖秀枝（恆春鎮）
林惠芬（潮州鎮） 簡婕（潮州鎮） 蔡昀真（潮州鎮） 楊妮薰（美和科大）

6、單人森巴

林雅恬（內埔鄉） 陳志龍（恆春鎮） 陳氏晏（恆春鎮） 潘沛瑤（恆春鎮）
葉宜炘（恆春鎮） 袁光鎂（恆春鎮） 廖秀枝（恆春鎮） 李易瑾（潮州鎮）
吳佳真（潮州鎮） 林惠芬（潮州鎮） 簡婕（潮州鎮）

7、單人捷舞

林雅恬（內埔鄉） 黃周虹樺（內埔鄉） 陳志龍（恆春鎮） 陳氏晏（恆春鎮）
邱勝輝（恆春鎮） 潘沛瑤（恆春鎮） 黃信安（潮州鎮） 曾淑英（潮州鎮）
楊妮薰（美和科大）

8、雙人華爾滋

潮州鎮：李祥吉 劉春綢
潮州鎮：林國在 陳秀琴
潮州鎮：賴國勝 蕭秀華

9、雙人探戈

潮州鎮：李祥吉 劉春綢
潮州鎮：謝林綉涼 林國在
潮州鎮：賴國勝 蕭秀華

10、雙人恰恰

恆春鎮：呂羿樺 李宛真
潮州鎮：黃信安 曾淑英
恆春鎮：彭葦珊 溫珮瑩
潮州鎮：鄭宇志 蔡昀真
恆春鎮：陳錦雲 沈燕君
潮州鎮：傅英凱 吳佳真

11、雙人倫巴

恆春鎮：呂羿樺 李宛真
潮州鎮：蔡承恩 李易瑾
恆春鎮：黃羿瑄 徐家蓁
恆春鎮：陳錦雲 沈燕君

12、雙人森巴

恆春鎮：呂羿樺 李宛真
潮州鎮：蔡承恩 李易瑾
恆春鎮：彭葦珊 溫珮瑩
恆春鎮：陳錦雲 沈燕君

13、雙人鬥牛舞

恆春鎮：黃羿瑄 徐家蓁
恆春鎮：潘建忠 黃綉玲

14、雙人捷舞

恆春鎮：黃羿瑄 徐家蓁
潮州鎮：黃信安 曾淑英
恆春鎮：彭葦珊 溫珮瑩
潮州鎮：鄭宇志 蔡昀真
恆春鎮：潘建忠 黃綉玲
潮州鎮：傅英凱 吳佳真

二、高中混合組

1、單人拉丁五項全能

吳宥禎（國立屏女） 阮苓嫣（國立潮中） 李禎禎（國立潮中） 黃子菱（國立潮中）
張淇珉（國立潮中） 潘世偉（佳冬高農） 周禹岑（大同高中）

2、單人恰恰

吳宥禎（國立屏女） 阮苓嫣（國立潮中） 李禎禎（國立潮中） 黃子菱（國立潮中）
張淇珉（國立潮中） 潘世偉（佳冬高農） 周禹岑（大同高中） 溫淳棻（屏東高工）

3、單人倫巴

吳宥禎 (國立屏女) 溫淳茶 (屏東高工)

4、單人森巴

溫淳茶 (屏東高工)

5、單人捷舞

阮苓嫣 (國立潮中) 李禎禎 (國立潮中) 黃子菱 (國立潮中) 張淇珉 (國立潮中)
潘世偉 (佳冬高農) 周禹岑 (大同高中)

三、國中混合組

1、單人摩登五項全能

陳靚 (美和高中) 黃崇恩 (南州國中) 洪以凡 (南榮國中) 任杉澄 (南榮國中)

2、單人拉丁五項全能

陳靚 (美和高中) 謝宜蓁 (美和高中) 李佳芯 (潮州國中) 陳立緣 (潮州國中)
潘美珍 (萬巒國中) 黃崇恩 (南州國中) 潘羿豪 (恆春國中) 張芷涵 (恆春國中)
江佳恩 (泰武國中) 任杉澄 (南榮國中) 洪以凡 (南榮國中)

3、單人恰恰

溫曉媛 (明正國中) 歐灃蓁 (明正國中) 黃詩涵 (明正國中) 陳帝均 (中正國中)
陳立緣 (潮州國中) 施怡安 (潮州國中) 蘇屏滿 (潮州國中) 黃崇恩 (南州國中)
陳怡嘉 (車城國中) 鄒佑姍 (恆春國中) 邱于瑄 (南榮國中)

4、單人倫巴

陳靚 (美和高中) 溫曉媛 (明正國中) 黃詩涵 (明正國中) 歐灃蓁 (明正國中)
陳帝均 (中正國中) 黃采妍 (內埔國中) 陳立緣 (潮州國中) 蘇屏滿 (潮州國中)
蔡依臻 (車城國中) 陳怡嘉 (車城國中) 張芷涵 (恆春國中) 莊芸安 (恆春國中)
張詩婕 (恆春國中) 鄒佑姍 (恆春國中) 殷佳儀 (恆春國中) 任杉澄 (南榮國中)

5、單人森巴

謝宜蓁 (美和高中) 溫曉媛 (明正國中) 黃采妍 (內埔國中) 李佳芯 (潮州國中)
施怡安 (潮州國中) 林建均 (車城國中) 潘羿豪 (恆春國中) 殷佳儀 (恆春國中)
莊芸安 (恆春國中) 張詩婕 (恆春國中) 江佳恩 (泰武國中) 邱于瑄 (南榮國中)

6、單人鬥牛舞

謝宜蓁 (美和高中) 李佳芯 (潮州國中) 潘美珍 (萬巒國中) 蔡依臻 (車城國中)
林建均 (車城國中) 陳怡嘉 (車城國中) 潘羿豪 (恆春國中) 殷佳儀 (恆春國中)
莊芸安 (恆春國中) 張詩婕 (恆春國中) 洪以凡 (南榮國中)

7、單人捷舞

歐灃蓁 (明正國中) 黃詩涵 (明正國中) 陳帝均 (中正國中) 黃采妍 (內埔國中)
施怡安 (潮州國中) 蘇屏滿 (潮州國中) 潘美珍 (萬巒國中) 蔡依臻 (車城國中)

林建均（車城國中） 張芷涵（恆春國中） 鄒佑姍（恆春國中） 江佳恩（泰武國中）
邱于瑄（南榮國中）

四、國小混合組

1、單人摩登五項全能

楊絮涵（竹田鄉） 洪以薰（東港鎮） 潘逸芯（萬巒鄉） 林俊安（潮州鎮）
鄞靜怡（潮州鎮）

2、單人拉丁五項全能

楊絮涵（竹田鄉） 洪以薰（東港鎮） 潘逸芯（萬巒鄉） 鄞靜怡（潮州鎮）
陳瑞邑（潮州鎮） 陳颯潔（潮州鎮）

3、單人華爾滋

卡樂斯克絲·法拉屋 林俊安（潮州鎮） 連令蕎（潮州鎮）
樂（泰武鄉）

4、單人快四步

吳采薰（東港鎮） 王品姍（萬丹鄉） 尤煒慈（潮州鎮） 林俊安（潮州鎮）

5、單人恰恰

溫韻茹（屏東市） 陳思云（屏東市） 蔡羽喬（屏東市） 宋忻紘（內埔鄉）
楊斌駢（內埔鄉） 楊絮涵（竹田鄉） 朱妍芯（恆春鎮） 方鍵安（恆春鎮）
涂瑀庭（恆春鎮） 趙若葳（恆春鎮） 吳乙婷（恆春鎮） 周詩芸（潮州鎮）
林芝儀（潮州鎮） 林于靖（潮州鎮） 陳羿安（潮州鎮） 吳宜凌（潮州鎮）

6、單人倫巴

溫韻茹（屏東市） 陳思云（屏東市） 楊斌駢（內埔鄉） 趙若葳（恆春鎮）
朱妍芯（恆春鎮） 方鍵安（恆春鎮） 涂瑀庭（恆春鎮） 卡樂斯克絲·法拉屋
連令蕎（潮州鎮） 徐唯芯（潮州鎮） 周詩芸（潮州鎮） 樂（泰武鄉）
林于靖（潮州鎮） 陳羿安（潮州鎮） 林芝儀（潮州鎮）

7、單人森巴

蔡羽喬（屏東市） 宋忻紘（內埔鄉） 吳采薰（東港鎮） 洪以薰（東港鎮）
吳乙婷（恆春鎮） 潘品蓁（恆春鎮） 王品姍（萬丹鄉） 尤煒慈（潮州鎮）
陳瑞邑（潮州鎮） 王洵筠（潮州鎮） 陳颯潔（潮州鎮） 吳宜凌（潮州鎮）
方筱喬（鹽埔鄉）

8、單人鬥牛舞

楊斌駢（內埔鄉） 潘逸芯（萬巒鄉） 尤煒慈（潮州鎮） 連令蕎（潮州鎮）
陳颯潔（潮州鎮） 鄞靜怡（潮州鎮） 徐唯芯（潮州鎮）

9、單人捷舞

蔡羽喬 (屏東市)	溫韻茹 (屏東市)	宋忻紘 (內埔鄉)	吳采薰 (東港鎮)
朱涇溱 (恆春鎮)	趙若葳 (恆春鎮)	朱妍芯 (恆春鎮)	方鍵安 (恆春鎮)
涂瑀庭 (恆春鎮)	吳乙婷 (恆春鎮)	卡樂斯克絲·法拉屋 樂 (泰武鄉)	王品姍 (萬丹鄉)
徐唯芯 (潮州鎮)	吳宜凌 (潮州鎮)	周詩芸 (潮州鎮)	林芝儀 (潮州鎮)
林于靖 (潮州鎮)	陳羿安 (潮州鎮)		

10、雙人拉丁五項全能

恆春鎮：潘品蓁 朱涇溱
恆春鎮：吳乙星 陳詠婕
恆春鎮：尤一嬋 潘思婷

11、雙人恰恰

恆春鎮：吳乙星 陳詠婕
潮州鎮：周家好 楊心彤
恆春鎮：宋若瑤 林依雲
潮州鎮：陳采欣 林玟瑩
恆春鎮：蔡予菲 宋品漾

12、雙人倫巴

恆春鎮：林俊邑 蔡鈺文
潮州鎮：周家好 楊心彤
恆春鎮：趙唯閔 王郁璇
潮州鎮：陳采欣 林玟瑩
恆春鎮：蔡予菲 宋品漾

13、雙人森巴

恆春鎮：林俊邑 蔡鈺文
恆春鎮：趙唯閔 王郁璇
恆春鎮：宋若瑤 林依雲

14、雙人鬥牛舞

恆春鎮：潘品蓁 朱涇溱
恆春鎮：宋若瑤 林依雲
恆春鎮：尤一嬋 潘思婷

15、雙人捷舞

恆春鎮：林俊邑 蔡鈺文
潮州鎮：周家好 楊心彤
恆春鎮：吳乙星 陳詠婕
潮州鎮：陳采欣 林玟瑩
恆春鎮：趙唯閔 王郁璇

運動舞蹈比賽秩序表

比賽日期：110年11月6日

比賽場地：屏東縣政府大禮堂

場序	接序	時間		組別	回合	隊數	入取	
1	39	12:00	00:03	國中混合組-單人恰恰	準決賽	11	6	
2	25	12:03	00:03	國中混合組-單人倫巴	初賽	16	12	
3	41	12:06	00:03	國中混合組-單人森巴	準決賽	12	6	
4	42	12:09	00:03	國中混合組-單人鬥牛舞	準決賽	11	6	
5	43	12:12	00:03	國中混合組-單人捷舞	準決賽	13	6	
6	31	12:15	00:03	國小混合組-單人恰恰	初賽	16	12	
7	45	12:18	00:03	國小混合組-單人倫巴	準決賽	14	6	
8	46	12:21	00:03	國小混合組-單人森巴	準決賽	13	6	
9	32	12:24	00:03	國小混合組-單人捷舞	初賽	18	12	
10	34	12:27	00:03	社會混合組-單人恰恰	準決賽	12	6	
11	35	12:30	00:03	社會混合組-單人倫巴	準決賽	12	6	
12	36	12:33	00:03	社會混合組-單人森巴	準決賽	11	6	
13		12:36	00:12	高中混合組-單人拉丁五項全能	決賽	7		
14		12:48	00:03	國小混合組-雙人恰恰	決賽	5		
15		12:51	00:03	國小混合組-雙人倫巴	決賽	5		
16		12:54	00:03	國小混合組-雙人森巴	決賽	3		
17		12:57	00:03	國小混合組-雙人鬥牛舞	決賽	3		
18		13:00	00:03	國小混合組-雙人捷舞	決賽	5		
19	33	13:03	00:12	國中混合組-單人拉丁五項全能	準決賽	11	6	
		13:15	休息					
20		13:25	00:03	社會混合組-雙人恰恰	決賽	6		
21		13:28	00:03	社會混合組-雙人倫巴	決賽	4		
22		13:31	00:03	社會混合組-雙人森巴	決賽	4		
23		13:34	00:03	社會混合組-雙人鬥牛舞	決賽	2		
24		13:37	00:03	社會混合組-雙人捷舞	決賽	6		
25	40	13:40	00:03	國中混合組-單人倫巴	準決賽	12	6	
26		13:43	00:12	國小混合組-雙人拉丁五項全能	決賽	3		
27		13:55	00:03	高中混合組-單人恰恰	決賽	8		
28		13:58	00:03	高中混合組-單人倫巴	決賽	2		
29		14:01	00:03	高中混合組-單人森巴	決賽	1	取消	
30		14:04	00:03	高中混合組-單人捷舞	決賽	6		
31	44	14:07	00:03	國小混合組-單人恰恰	準決賽	12	6	
32	48	14:10	00:03	國小混合組-單人捷舞	準決賽	12	6	
33		14:13	00:12	國中混合組-單人拉丁五項全能	決賽	6		
34		14:25	00:03	社會混合組-單人恰恰	決賽	6		
35		14:28	00:03	社會混合組-單人倫巴	決賽	6		
36		14:31	00:03	社會混合組-單人森巴	決賽	6		
37		14:34	00:03	社會混合組-單人捷舞	決賽	9		
38		14:37	00:12	國小混合組-單人拉丁五項全能	決賽	6		
		14:49	休息					

場序	接序	時間		組別	回合	隊數	入取
39		14:59	00:03	國中混合組-單人恰恰	決賽	6	
40		15:02	00:03	國中混合組-單人倫巴	決賽	6	
41		15:05	00:03	國中混合組-單人森巴	決賽	6	
42		15:08	00:03	國中混合組-單人鬥牛舞	決賽	6	
43		15:11	00:03	國中混合組-單人捷舞	決賽	6	
44		15:14	00:03	國小混合組-單人恰恰	決賽	6	
45		15:17	00:03	國小混合組-單人倫巴	決賽	6	
46		15:20	00:03	國小混合組-單人森巴	決賽	6	
47		15:23	00:03	國小混合組-單人鬥牛舞	決賽	7	
48		15:26	00:03	國小混合組-單人捷舞	決賽	6	
49		15:29	00:03	社會混合組-單人華爾滋	決賽	6	
50		15:32	00:03	社會混合組-單人探戈	決賽	4	
51		15:35	00:03	社會混合組-單人狐步	決賽	5	
52		15:38	00:12	國中混合組-單人摩登五項全能	決賽	4	
53		15:50	00:03	社會混合組-雙人華爾滋	決賽	3	
54		15:53	00:03	社會混合組-雙人探戈	決賽	3	
55		15:56	00:03	國小混合組-單人華爾滋	決賽	3	
56		15:59	00:03	國小混合組-單人快四步	決賽	4	
57		16:02	00:16	國小混合組-單人摩登五項全能	決賽	5	
		16:18	00:12	頒獎			
		16:30		大會結束			

110年屏東縣運暨公教聯合運動會拔河隊職員名單

一、國男

1、麟洛國中

領隊:賴詠清 教練:鍾瑞乾
楊峻棋 曹聖斌 湯子翰 黃秉翔 鍾源益 邱子涵 鍾達維

2、鹽埔國中

領隊:林燕煌 管理:林建佑
劉子傑 王宏仁 黃良運 黃仕凱 黃亮元 王証佑

3、新埤國中

領隊:張浩鳴 教練:張君龍
潘柏呈 潘廷安 李勝愷 黃俊菱 潘政綸 潘柏諺 潘以宸 賴文武

4、萬丹國中

教練:吳建智
郭昱廷 李建勝 簡瑋佑 莊旻勳 蕭凱友 李浚安

5、新園國中

教練:張哲銘
歐宸碩 許庭豪 劉泰毅 鍾育恩 全田昊恩 吳哲瑛

6、琉球國中

領隊:蘇傳桔 教練:陳宗柏 管理:傅勤展
蔡明儒 陳圍成 黃棉翔 陳元甲 蘇星維 黃煒勝 羅元廷 黃倫優 林彰祐
蔡旻翰

7、牡丹國中

領隊:郭瓊揚 教練:鄧俊臣 管理:田玲珠
莊子傑 林家愷 王世愷 孫予宸 潘博宇 郭韋儒 溫進豐

8、萬新國中

領隊:曾淑勤 教練:鄭勇成
潘品綸 陳元凱 李秉堉 李睿濠 吳宇凡 張宸愷 李彥蘄 陳炫佑 黃澤楷
李坤懌 李宥睿 唐大宥

二、國女

1、麟洛國中

領隊:賴詠清 教練:鍾瑞乾
林詠真 徐靚安 賴亭安 宋亭芝 鍾淑君 鍾心尹

2、鹽埔國中

領隊:林燕煌 管理:林建佑
陳琦亞 葉芷婕 白庭瑄 楊臻 李宜蓁 葉子瑄

3、新埤國中

領隊:張浩鳴 教練:張君龍
潘思佑 潘郁婕 潘誼庭 王苾淇 王淑慧 林詩語 潘羿妘 詹巧妍 潘怡蓁

4、萬丹國中

教練:吳建智

林昱妘 陳伶瑄 簡意靜 吳宥蓁 沈靖璇 羅子昀

5、新園國中

教練:張哲銘

林采臻 簡佑芸 唐洵倩 李靚緜 林靖庭 林璽

6、琉球國中

領隊:蘇傳桔 教練:傅勤展 管理:陳美珠

陳子鈺 林千芊 林羿汝 范意晴 蘇佩祈 陳芊卉 張詩穎 陳宜鑫 李庭蕙
陳詩湘

7、牡丹國中

領隊:郭瓊揚 教練:鄧俊臣 管理:田玲珠

蔡子鳳 戴芷晴 謝承恩 黃巧衣 邱葦禕 董郁璇

三、國中混合

1、麟洛國中

領隊:賴詠清 教練:鍾瑞乾

楊竣棋 黃秉翔 湯子翰 徐靚安 賴亭安 鍾心尹 曹聖斌 鍾源益 邱子涵
林詠真 鍾淑君 宋亭芝

2、鹽埔國中

領隊:林燕煌 管理:林建佑

陳琦亞 葉芷婕 白庭瑄 劉子傑 王宏仁 黃良運

3、新埤國中

領隊:張浩鳴 教練:張君龍

王星喻 潘星佑 高紹宇 潘悅慈 賴家羚 潘羿奴 潘以宸 張庭禕 張珈熏

4、萬丹國中

教練:吳建智

陳伶瑄 林昱妘 羅子昀 郭昱廷 李建勝 莊旻勳

5、新園國中

教練:張哲銘

唐洵倩 李靚緜 林靖庭 吳哲瑛 全田昊恩 許庭豪

6、琉球國中

領隊:蘇傳桔 教練:李炎宗 管理:陳美珠

陳子鈺 蔡明儒 陳圉成 張庭榛 許文華 陳鴻霖 陳貴珠 施宗緯 高慈縈
蘇佑任

7、牡丹國中

領隊:郭瓊揚 教練:鄧俊臣

莊子傑 潘博宇 林家愷 謝承恩 邱葦禕 董郁璇 黃巧衣 孫予宸

110年屏東縣運暨公教聯合運動會拔河比賽名單

一、國男組

1、6人總重405公斤(含)以下

麟洛國中：楊竣棋 曹聖斌 湯子翰 黃秉翔 鍾源益 邱子涵 鍾達維
鹽埔國中：劉子傑 王宏仁 黃良運 黃仕凱 黃亮元 王証佑
新埤國中：潘柏呈 潘廷安 李勝愷 黃俊菱 潘政綸 潘柏諺 潘以宸 賴文武
萬丹國中：郭昱廷 李建勝 簡瑋佑 莊旻勳 蕭凱友 李浚安
新園國中：歐宸碩 許庭豪 劉泰毅 鍾育恩 全田昊恩 吳哲瑛
琉球國中：蔡明儒 陳圉成 黃棉翔 陳元甲 蘇星維 黃煒勝 羅元廷 黃倫優 林彰祐
蔡旻翰
牡丹國中：莊子傑 林家愷 王世愷 孫予宸 潘博宇 郭韋儒 溫進豐
萬新國中：潘品綸 陳元凱 李秉澤 李睿濠 吳宇凡 張宸愷 李彥勤 陳炫佑 黃澤楷
李坤懌 李宥睿 唐大宥

二、國女組

1、6人總重360公斤(含)以下

麟洛國中：林詠真 徐靚安 賴亭安 宋亭芝 鍾淑君 鍾心尹
鹽埔國中：陳琦亞 葉芷婕 白庭瑄 楊臻 李宜蓁 葉子瑄
新埤國中：潘思佑 潘郁婕 潘誼庭 王芯淇 王淑慧 林詩語 潘羿奴 詹巧妍 潘怡蓁
萬丹國中：陳伶瑄 簡意靜 吳宥蓁 沈靖璇 羅子昀 林昱妘
新園國中：林采臻 簡佑芸 唐洧倩 李靚緜 林靖庭 林璽
琉球國中：陳子鈺 林千芊 林羿汝 范意晴 蘇佩祈 陳芊卉 張詩穎 陳宜鑫 李庭蕙
陳詩湘
牡丹國中：黃巧衣 邱葦禕 董郁璇 蔡子鳳 戴芷晴 謝承恩

三、國中混合組

1、6人總重390公斤(含)以下

麟洛國中：楊竣棋 黃秉翔 湯子翰 徐靚安 賴亭安 鍾心尹 曹聖斌 鍾源益 邱子涵
林詠真 鍾淑君 宋亭芝
鹽埔國中：陳琦亞 葉芷婕 白庭瑄 劉子傑 王宏仁 黃良運
新埤國中：王星喻 潘星佑 高紹宇 潘悅慈 賴家矜 潘羿奴 潘以宸 張庭禕 張珈熏
萬丹國中：陳伶瑄 林昱妘 羅子昀 郭昱廷 李建勝 莊旻勳
新園國中：唐洧倩 李靚緜 林靖庭 吳哲瑛 全田昊恩 許庭豪
琉球國中：陳子鈺 蔡明儒 陳圉成 張庭榛 許文華 陳鴻霖 陳貴珠 施宗緯 高慈縈
蘇佑任
牡丹國中：莊子傑 潘博宇 林家愷 謝承恩 邱葦禕 董郁璇 黃巧衣 孫予宸

拔河比賽秩序表

比賽時間：110年11月13、14日

比賽地點：麟洛國中

國男組：8隊取6名

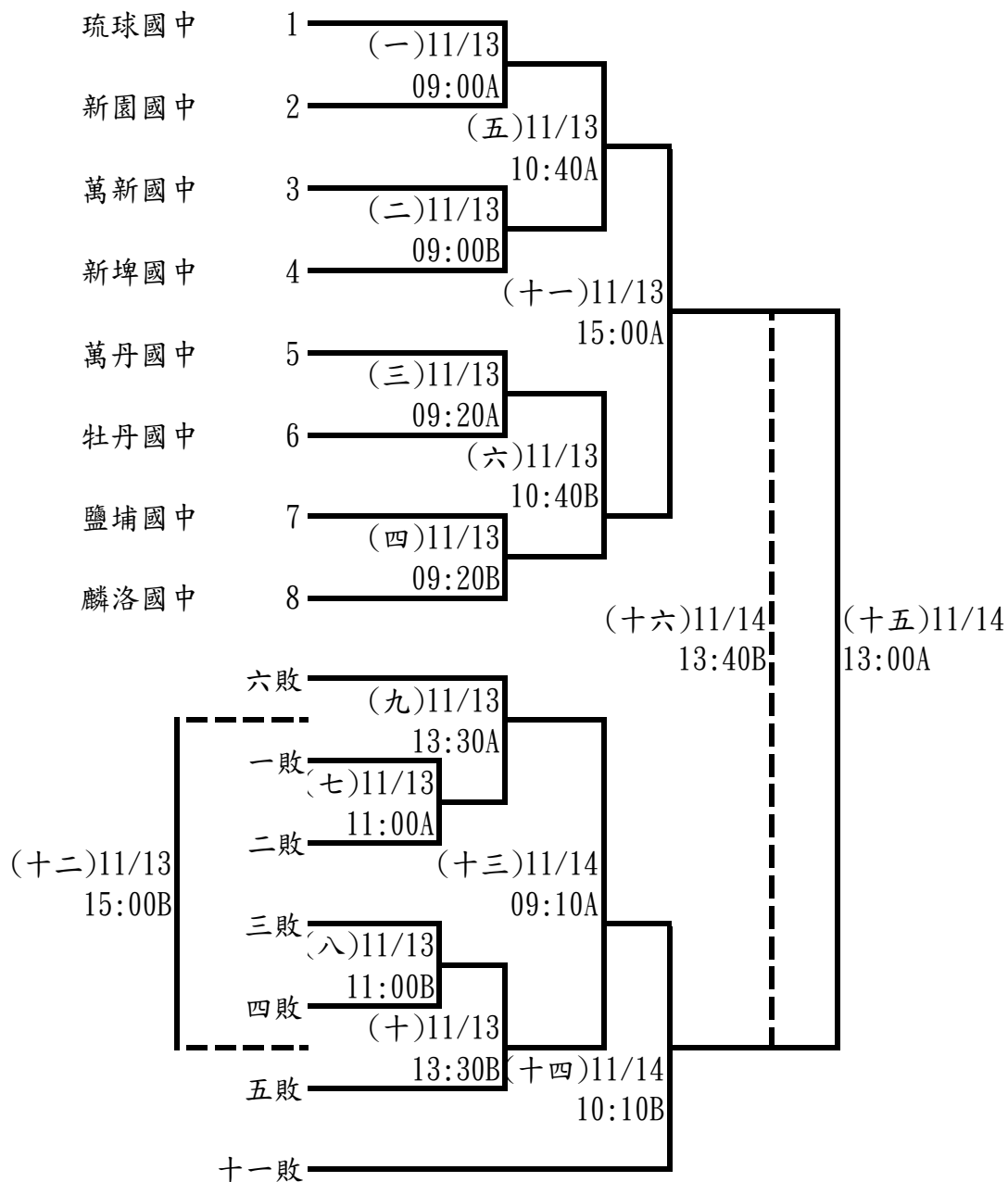

國中女子組：7隊取5名

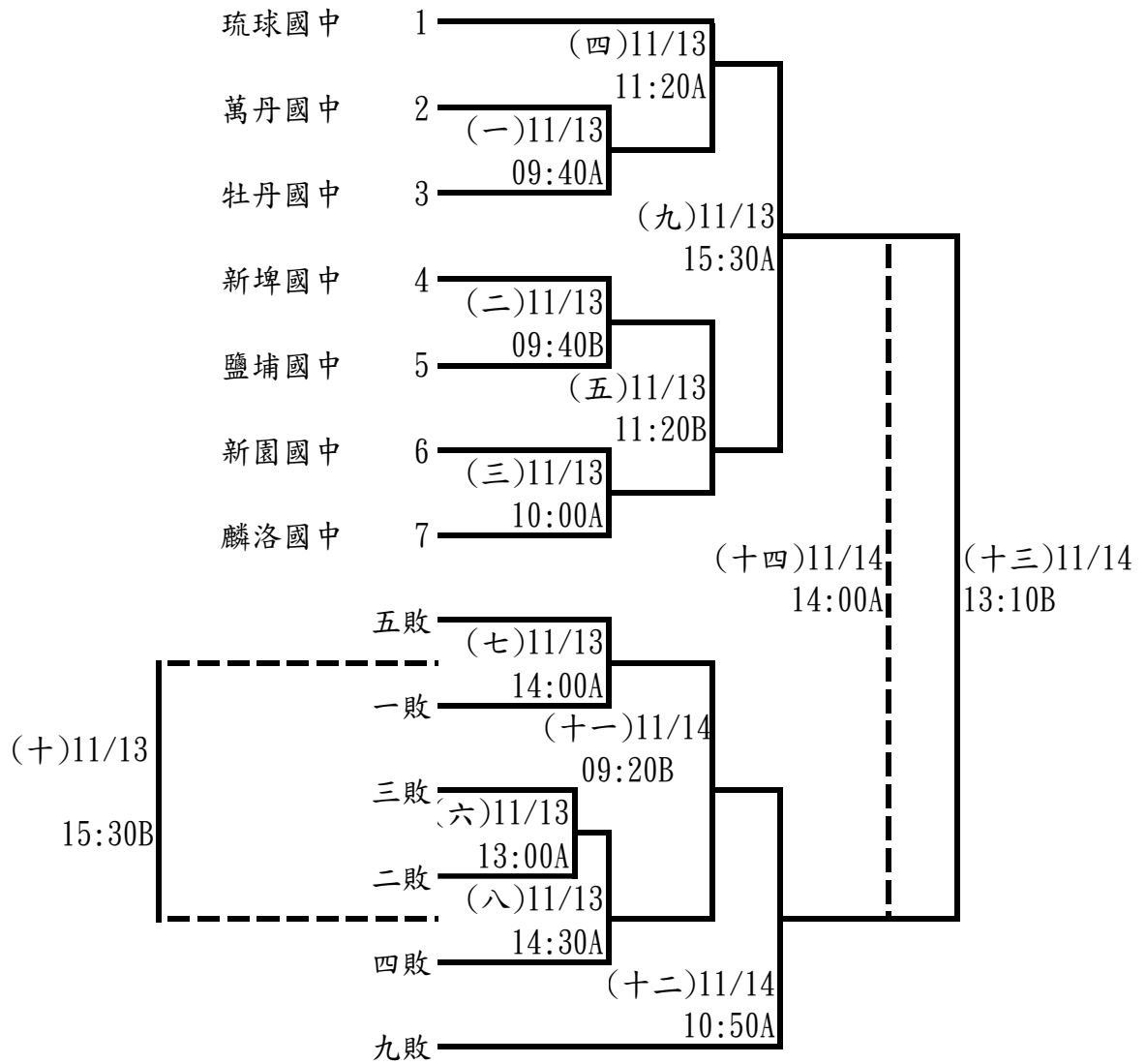

國中混合組：7隊取5名

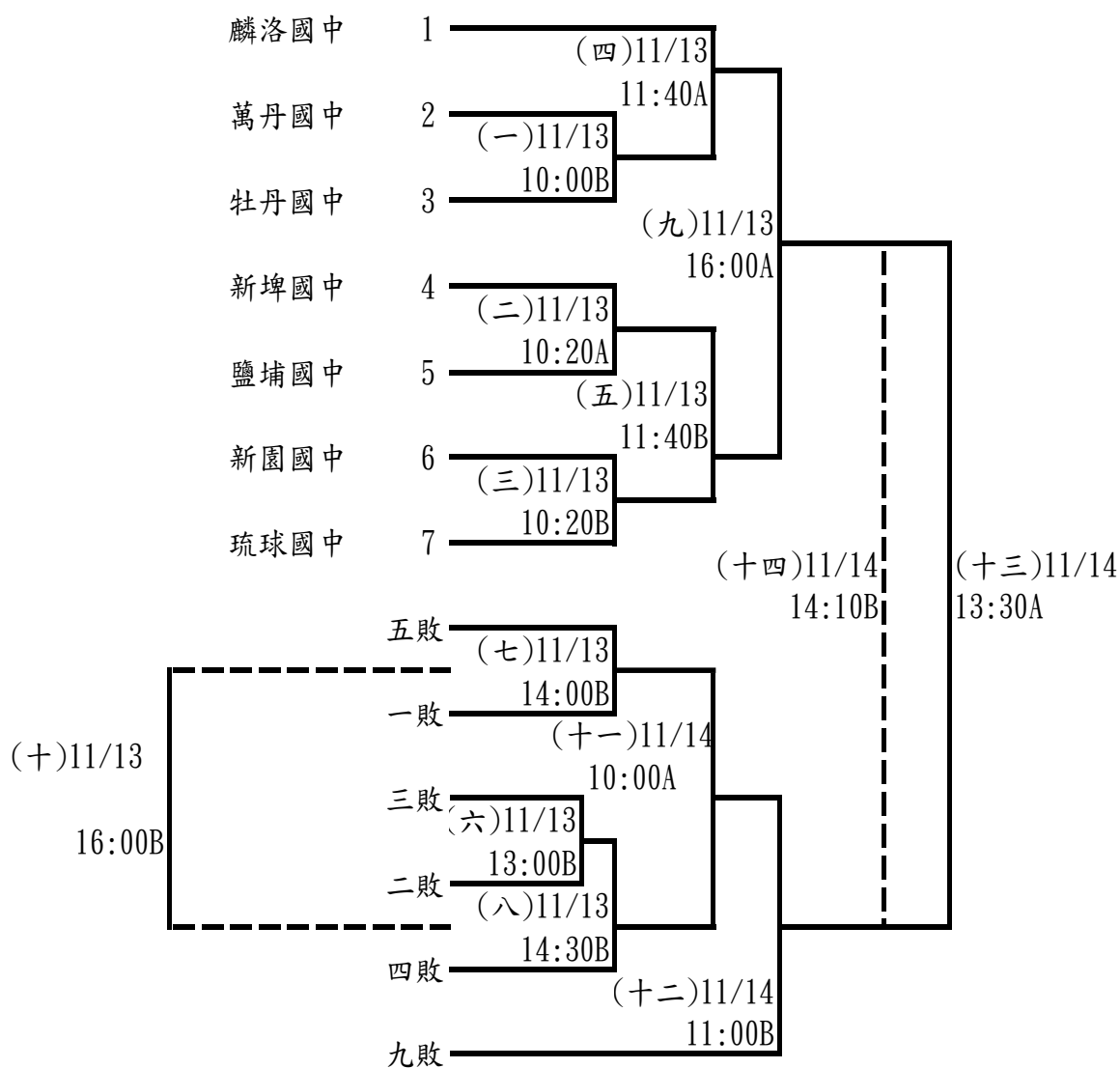

110 年屏東縣運暨公教聯合運動會躲避球隊職員名單

一、小男 A

1、屏東市

領隊:陳永峯 教練:張正奇 管理:辛紹文
尤子鎡 黃瑋倫 游高瑜 侯柏聿 周文邦 吳冠祺 楊閔淵 黃益廷 施鐙凱
王識傑 陳漢明 張宸溥

2、九如鄉

領隊:王美玲 教練:楊清河,王仕成 管理:林琇瑛
陳宏軒 王澤茂 陳宥睿 吳品毅 劉品呈 張祐齊 范睿文 方家俊 陳泳璋
陳奕丰 盧群賢 江秉晃

3、潮州鎮

領隊:林群智 教練:文興治,林盛孟
吳韋霖 鄧有桀 方宥鈞 劉易倫 潘則瑋 鄧蜀莖 林宇澤 劉羿辰 陳宥丞
鄭聿耕 江正守 林宇宸

二、小男 B

1、屏東市

領隊:廖文獎 教練:潘育佳,黃雅玲 管理:龔原弘
畢杰宇 徐維愷 徐茂軒 陳文霖 曾胤捷 蘇嘉閔 王威騰 張仁豪 陳郁睿
李輔軒 蔡宗益 陳立寬

110 年屏東縣運暨公教聯合運動會躲避球比賽名單

一、小男組

屏東市 A：尤子鎰 黃瑋倫 游高瑜 侯柏聿 周文邦 吳冠祺 楊閔淵 黃益廷 施鐙凱
王識傑 陳漢明 張宸溥

屏東市 B：畢杰宇 徐維愷 徐茂軒 陳文霖 曾胤捷 蘇嘉閔 王威騰 張仁豪 陳郁睿
李輔軒 蔡宗益 陳立寬

九如鄉 A：陳宏軒 王澤茂 陳宥睿 吳品毅 劉品呈 張祐齊 范睿文 方家俊 陳泳璋
陳奕丰 盧群賢 江秉晃

潮州鎮 A：吳韋霖 鄧有桀 方宥鈞 劉易倫 潘則瑋 鄧蜀廷 林宇澤 劉羿辰 陳宥丞
鄭聿耕 江正守 林宇宸

躲避球比賽秩序表

比賽日期：110年11月13日

比賽場地：屏東縣立崇蘭國小

小男組：4隊取2名

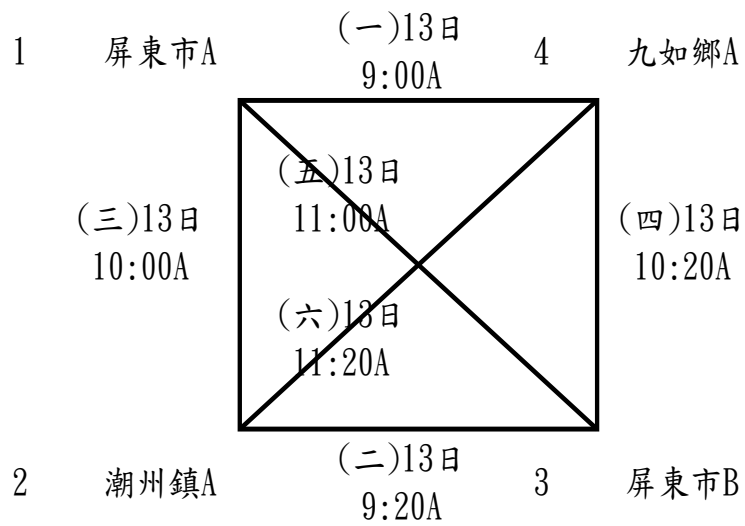

110年屏東縣運暨公教聯合運動會藤球隊職員名單

一、國男 A

1、萬丹國中

領隊:黃豐欽 教練:方瑞照 管理:蔡文鳳
陳楷儒 簡耀傑 李宏森 李家慶 蕭佑漢 康御宸 李禹修 羅奕錡

2、佳冬國中

吳庠宏 曾宸予 詹秉勳 余鎧丞 周韋良 陳建呈

3、恆春國中

領隊:張鑑堂 教練:林宗慶 管理:尤彥清
張家瑋 鄭智明 張安安 尤新穎 黃宥翰 謝柚安 張簡奕喆 洪吉興

二、國女 A

1、萬丹國中

領隊:黃豐欽 教練:方瑞照 管理:王里文
蔡庭玉 蕭羽汝 陳巧霓 吳欣霓 謝婕伶 黃婷榆 李佩珊 陳永曦

2、佳冬國中

葉驊瑩 黃靖惠 張芸慈 黎筱慧 陳槿菲

3、恆春國中

領隊:張鑑堂 教練:林宗慶 管理:尤彥清
張雨軒 龔玉星 張菲琪 宋怡蓓 吳昱萱 張嘉玲 彭芷嫻

三、小男 A

1、恆春鎮

教練:李啟禎,楊怡雅
陳宇文 何守恩 張竣棋 陳羿廷 盧峻杰 吳彥融 吳星瑤 邵均名

2、萬丹鄉

領隊:黃金茂 教練:陳志欣 管理:陳順民
蕭智鴻 李駿瑞 黃睿誠 李紹右 莊勝丞 陳雨寰

四、小女 A

1、恆春鎮

教練:李啟禎,楊怡雅
吳宛芹 卓祐羽 陳妍恩 陳娉樂 陳巧芸 謝曉庭 陳芝愉 陳芝蓉

2、萬丹鄉

領隊:黃金茂 教練:鄭君儀
郭子寧 李念穎 洪菁埕 方麗茹 林靖婷

五、國男 B

1、佳冬國中

潘俊宇 彭佳俊 吳崇愷 戴吉星 胡恩韶 林寬益 鍾振佑

六、國女 B

1、恆春國中

領隊:張鑑堂 教練:楊太和 管理:尤彥清
宋喬緣 江幸淳 洪怡樺 吳庭芄 吳姿均 李沁芸 潘羽佳

七、小男 B

1、恆春鎮

教練:李啟禎,楊怡雅
吳璟記 張巖奕 邵耀輝 張智凱 邵耀明 葉志龍 陳健承

2、萬丹鄉

領隊:黃金茂 教練:陳志欣 管理:陳順民
周子暄 洪子翔 簡廷洋 蕭育恩 郭浩銘 李昀晏

八、小女 B

1、恆春鎮

教練:李啟禎,楊怡雅
卓芯臣 李恩綾 陳品儒 盧紫昀 陳以萱 吳昱潔 李宜臻 張安琪

2、萬丹鄉

領隊:黃金茂 教練:鄭君儀
陳奕仔 李欣卉 簡廷紜 簡廷芳 李采蓁

110年屏東縣運暨公教聯合運動會藤球比賽名單

一、國男組

萬丹國中 A：陳楷儒 簡耀傑 李宏森 李家慶 蕭佑漢 康御宸 李禹修 羅奕錡
佳冬國中 A：吳庠宏 曾宸予 詹秉勳 余鎧丞 周韋良 陳建呈
佳冬國中 B：潘俊宇 彭佳俊 吳崇愷 戴吉星 胡恩韶 林寬益 鍾振佑
恆春國中 A：張家瑋 鄭智明 張安安 尤新穎 黃宥翰 謝柚安 張簡奕喆 洪吉興

二、國女組

萬丹國中 A：蔡庭玉 蕭羽汝 陳巧霓 吳欣霓 謝婕伶 黃婷榆 李佩珊 陳永曦
佳冬國中 A：葉驊瑩 黃靖惠 張芸慈 黎筱慧 陳槿菲
恆春國中 A：張雨軒 龔玉星 張菲琪 宋怡蓓 吳昱萱 張嘉玲 彭芷嫻
恆春國中 B：宋喬緣 江幸淳 洪怡樺 吳庭芄 吳姿均 李沁芸 潘羽佳

三、小男組

恆春鎮 A：陳宇文 何守恩 張竣棋 陳羿廷 盧峻杰 吳彥融 吳星瑀 邵均名
恆春鎮 B：吳璟記 張歲奕 邵耀輝 張智凱 邵耀明 葉志龍 陳健承
萬丹鄉 A：蕭智鴻 李駿瑞 黃睿誠 李紹右 莊勝丞 陳雨寰
萬丹鄉 B：周子暄 洪子翔 簡廷洋 蕭育恩 郭浩銘 李昀晏

四、小女組

恆春鎮 A：吳宛芹 卓祐羽 陳妍恩 陳嬉樂 陳巧芸 謝曉庭 陳芝愉 陳芝蓉
恆春鎮 B：卓芯臣 李恩綾 陳品儒 盧紫昀 陳以萱 吳昱潔 李宜臻 張安琪
萬丹鄉 A：郭子寧 李念穎 洪菁埕 方麗茹 林靖婷
萬丹鄉 B：陳奕仔 李欣卉 簡廷紘 簡廷芳 李采蓁

藤球比賽秩序表

比賽日期：110年11月13、14日

比賽場地：屏東縣立海豐國小

國男組：4隊取2名

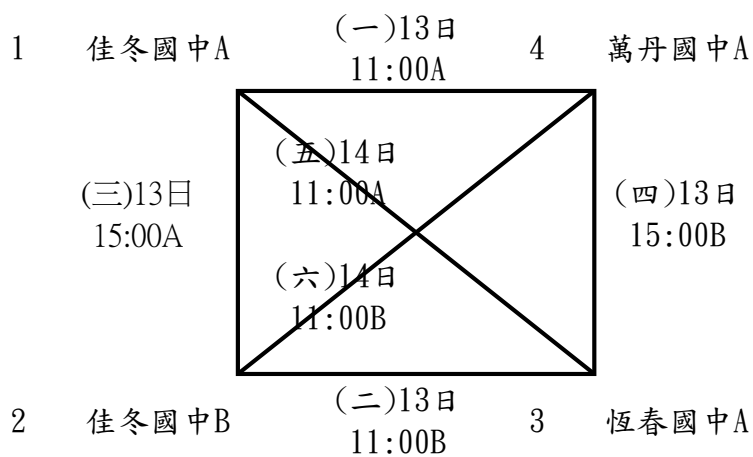

國女組：4隊取2名

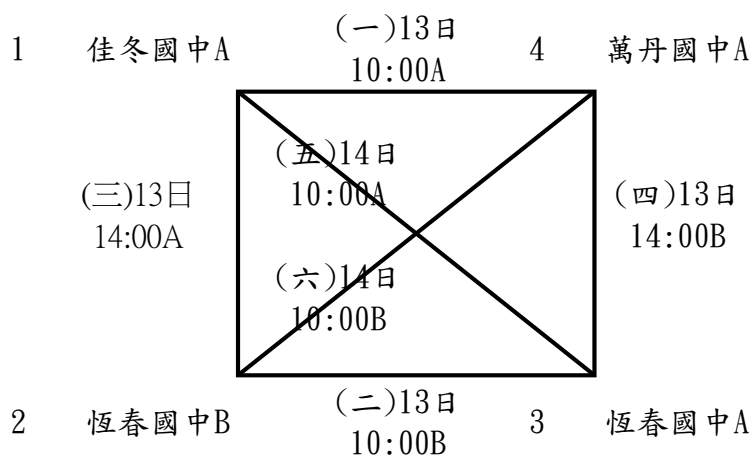

小男組：4隊取2名

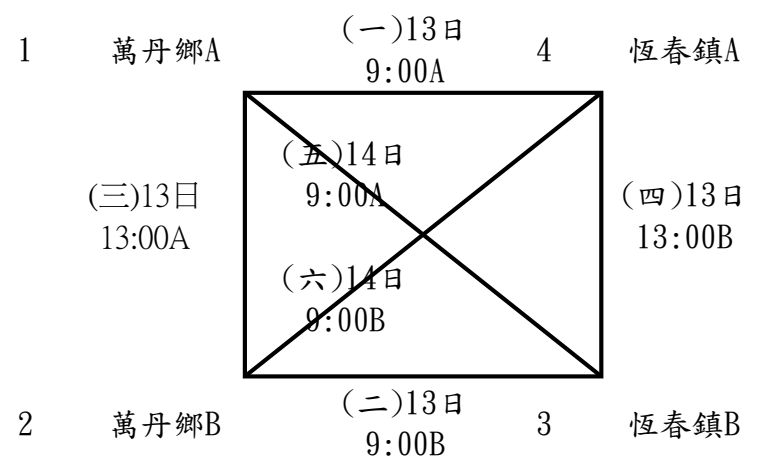

小女組：4隊取2名

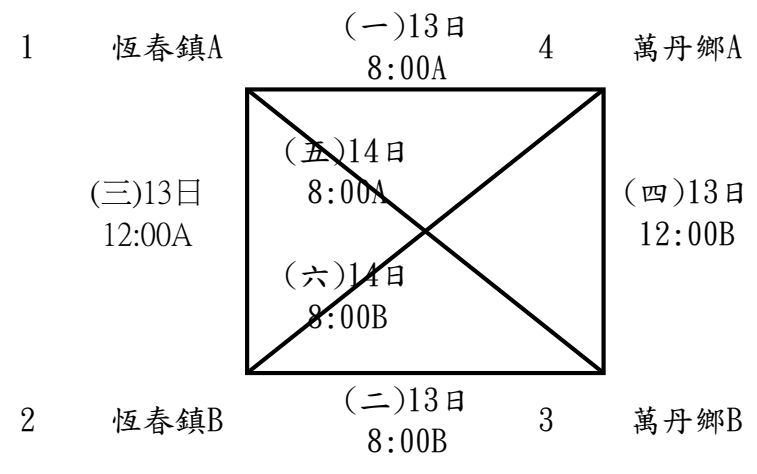

110年屏東縣運暨公教聯合運動會法式滾球隊職員名單

一、社男

1、屏東市

教練:吳政芳

吳政芳 林志勳 方翔宥

2、東港鎮

黃儀

3、潮州鎮

鍾華善 潘昱廷

二、社女

1、屏東市

教練:徐蕙昭

陳安琦

2、萬巒鄉

教練:謝惠芬

潘溱妮

3、慈惠

教練:陳慧真

張文琳 蔡慧茹

三、高男

1、大同高中

領隊:王郁菁

教練:吳之惠

林炯廷

2、屏榮高中

領隊:徐福祥

教練:徐蕙昭

謝意能

3、屏東高工

領隊:柯朝塗

管理:陳玫秀

陳靖達 顏瑞增

四、高女

1、國立屏女

領隊:楊榮豐

教練:徐慶忠

林佳萱

2、大同高中

領隊:王郁菁 教練:吳之惠
邱珣方 戴萱珩

3、美和高中

領隊:王致皓 教練:黃裕昌
吳昕恩 林育帆

4、屏東高工

領隊:柯朝塗 教練:吳政芳
許庭瑜 李靜靈

5、屏北高中

領隊:林宏澤 教練:徐蕙昭
郭筱君

6、崇華高中

領隊:楊貴榮 教練:王奕婷
李姿萱 黃晨斌

五、國男

1、大同高中

領隊:王郁菁 教練:吳政芳
吳宙駿 郭子義 馮昱翔 黃有賢 王品懿

2、明正國中

教練:謝惠芬
郭峻翔 郭穆宸

3、中正國中

領隊:劉瑞富 教練:許世展
李家豪

4、鶴聲國中

領隊:羅彥文 教練:徐蕙昭
陳昱安 陳豐泰 林佑駿 楊承祐

5、新埤國中

領隊:張浩鳴 教練:張君龍
李勝愷 黃俊菱

6、滿州國中

領隊:陳英邦 教練:謝惠芬
張翊丞 許進富 賴杰宏 鄭義鏞 潘詠竣

7、崇華高中

領隊:楊貴榮 教練:游智耀
吳柏呈 林逸程 胡晉嘉 余洺緯 王肇霆

六、國女

1、大同高中

領隊:王郁菁 教練:何明怡
方鈺岑 吳品蓁

2、明正國中

教練:吳政芳
林宜萱

3、中正國中

領隊:劉瑞富 教練:許世展
趙若芸 林庭米

4、公正國中

領隊:鄔世榮 教練:鄭榮貴
陳心怡 陳冠好 傅以薰

5、鶴聲國中

領隊:羅彥文 教練:徐蕙昭
洪瑜君 黃怡榛 尤偌慈 羅俐涵 陳潔霓

6、新埤國中

領隊:張浩鳴 教練:張君龍
賴家羚 潘羿姩

7、滿州國中

領隊:陳英邦 教練:謝惠芬
洪于庭 賴庭媛 吳美娜 洪佳欣

8、崇華高中

領隊:楊貴榮 教練:王奕婷
林佑芳 蔡羽蕎

七、小男 A

1、屏東市

領隊:黃拓榮 教練:吳政芳
趙若曦 吳向宸 李迦樂 許捷竣 李迦得

2、三地門鄉

領隊:李宗鴻 教練:林士豪
李秉駿 劉昱樊

3、東港鎮

領隊:趙錫清 教練:鄭懿慧
洪博泓 黃奕家

4、高樹鄉

領隊:陳和貴 教練:楊清源
陳柏志 許佑丞 許世珀

5、萬丹鄉

領隊:王麗英 教練:王昱祺
張永旭 陳泓旗 李敏赫 王昱升

6、萬巒鄉

領隊:李文欽 教練:劉佳杰
潘昇廷 潘宥戎

7、潮州鎮

領隊:李福明 教練:鍾華善
陳彥綦 陳睿泳

八、小女 A

1、屏東市

領隊:黃拓榮 教練:何明怡
王慈妘 張涵甯 邱品樺 邱于鶴 葉凱羚 陳羿晴 林舒晴

2、三地門鄉

教練:洪靜芝
王曄昕 潘許可

3、高樹鄉

領隊:陳和貴 教練:楊清源
劉睿珊 范藹方 吳采芝 林明萱 楊沛慈 呂若仔

4、新埤鄉

領隊:祝玉麟
潘俐伶 張幸子 潘羿均

5、萬巒鄉

領隊:李文欽 教練:劉佳杰
吳一靚 潘家萱

6、鹽埔鄉

領隊:賴文忠 教練:賴信甫
黃瀟瑩 邱苡柔

九、小男 B

1、屏東市

領隊:賴玉雪 教練:陳泓銘
黃楷恩 張峻誠 丁柏祐 郭育瑋 黃可 許冠惟 鄭玄呈

2、三地門鄉

領隊:李宗鴻 教練:林士豪
林劭晟 詹子廷

3、高樹鄉

領隊:陳和貴 教練:楊清源
陳品睿 吳瑞峰 陳榮邦

4、萬巒鄉

領隊:李文欽 教練:陳一萱
潘廷碩 潘泓丞 尤昱統 潘彥程

十、小女 B

1、屏東市

領隊:賴玉雪 教練:陳麗梅
陳靚霓 陳聆稹 洪瑄禧

2、三地門鄉

領隊:李宗鴻 教練:洪靜芝
江睿慶 呂沂璇

3、高樹鄉

領隊:陳和貴 教練:楊清源
王芊棠 楊翊婕 曾郁婷 陳祉妍 柯思涵 鄭以婕

4、新埤鄉

教練:林勇銘
蘇奕菁 潘盈莉 蘇佳涵

5、萬巒鄉

領隊:李文欽 教練:陳一萱
吳義華 潘姿晴 潘亞昕 潘逸芯 劭彥亭

110年屏東縣運暨公教聯合運動會法式滾球比賽名單

一、社男組

1、個人射擊

吳政芳（屏東市） 黃儀（東港鎮） 潘昱廷（潮州鎮）

2、雙人組

屏東市：林志勳 方翔宥 吳政芳
潮州鎮：鍾華善 潘昱廷

二、社女組

1、個人射擊

陳安琦（屏東市） 潘溱妮（萬巒鄉） 張文琳（慈惠） 蔡慧茹（慈惠）

三、高男組

1、個人射擊

林炯廷（大同高中） 謝意能（屏榮高中） 陳靖達（屏東高工） 顏瑞增（屏東高工）

四、高女組

1、個人射擊

林佳萱（國立屏女） 邱珣方（大同高中） 戴萱玲（大同高中） 吳昕恩（美和高中）
林育帆（美和高中） 許庭瑜（屏東高工） 李靜靈（屏東高工） 郭筱君（屏北高中）

2、雙人組

美和高中：吳昕恩 林育帆
屏東高工：許庭瑜 李靜靈
崇華高中：李姿萱 黃晨斌

五、國男組

1、個人射擊

吳宙駿（大同高中） 王品懿（大同高中） 郭峻翔（明正國中） 郭穆宸（明正國中）
李家豪（中正國中） 陳昱安（鶴聲國中） 陳豐泰（鶴聲國中）

2、雙人組

大同高中：郭子義 王品懿
明正國中：郭峻翔 郭穆宸
鶴聲國中：林佑駿 楊承祐
新埤國中：李勝愷 黃俊菱
滿州國中：張翊丞 許進富
崇華高中：吳柏呈 林逸程

3、三人組

大同高中：馮昱翔 黃有賢 吳宙駿
鶴聲國中：陳昱安 陳豐泰 林佑駿 楊承祐
滿州國中：賴杰宏 鄭義鏗 潘詠竣
崇華高中：胡晉嘉 余洺緯 王肇霆

六、國女組

1、個人射擊

吳品蓁（大同高中） 林宜萱（明正國中） 趙若芸（中正國中） 林庭米（中正國中）
洪瑜君（鶴聲國中） 黃怡榛（鶴聲國中）

2、雙人組

大同高中：方鈞岑 吳品蓁
中正國中：趙若芸 林庭米
鶴聲國中：尤偌慈 洪瑜君
新埤國中：賴家羚 潘羿姩
崇華高中：林佑芳 蔡羽蕎

3、三人組

公正國中：陳心怡 陳冠妤 傅以薰
鶴聲國中：羅俐涵 陳潔霓 黃怡榛
滿州國中：洪于庭 賴庭媛 吳美娜 洪佳欣

七、小男組

1、個人射擊

趙若曦（屏東市 A） 黃楷恩（屏東市 B） 李秉駿（三地門鄉 A） 洪博泓（東港鎮 A）
黃奕家（東港鎮 A） 陳柏志（高樹鄉 A） 許佑丞（高樹鄉 A） 潘羿廷（萬巒鄉 A）
潘彥程（萬巒鄉 B） 陳睿泳（潮州鎮 A）

2、雙人組

屏東市 A：吳向宸 趙若曦
屏東市 B：張峻誠 丁柏祐 郭育璋
三地門鄉 A：李秉駿 劉昱樊
三地門鄉 B：林劭晟 詹子廷
萬巒鄉 A：潘羿廷 潘宥戎
潮州鎮 A：陳彥綦 陳睿泳

3、三人組

屏東市 A：李迦樂 許捷竣 李迦得
屏東市 B：黃可 許冠惟 鄭玄呈 黃楷恩
高樹鄉 A：許世珀 陳柏志 許佑丞
高樹鄉 B：陳品睿 吳瑞峰 陳榮邦
萬丹鄉 A：張永旭 陳泓旗 李敏赫 王昱升
萬巒鄉 B：潘廷碩 潘泓丞 尤昱統 潘彥程

八、小女組

1、個人射擊

王慈妘（屏東市 A） 陳靚霓（屏東市 B） 王暉昕（三地門鄉 A） 劉睿珊（高樹鄉 A）
王芊棠（高樹鄉 B） 潘家萱（萬巒鄉 A） 潘逸芯（萬巒鄉 B）

2、雙人組

屏東市 A：張涵甯 邱品樺 邱于鶴
三地門鄉 A：王暉昕 潘許可
三地門鄉 B：江睿慶 呂沂璇
高樹鄉 A：范薆方 吳采芝 劉睿珊
高樹鄉 B：楊翊婕 曾郁婷 王芊棠
新埤鄉 A：潘俐伶 張幸子 潘羿均
新埤鄉 B：蘇奕菁 潘盈莉 蘇佳涵
萬巒鄉 A：吳一靚 潘家萱
萬巒鄉 B：吳義華 潘姿晴
鹽埔鄉 A：黃瀨瑩 邱苡柔

3、三人組

屏東市 A：葉凱羚 陳羿晴 林舒晴 王慈妘
屏東市 B：陳聆禎 洪瑄禧 陳靚霓
高樹鄉 A：林明萱 楊沛慈 呂若仔
高樹鄉 B：陳祉妍 柯思涵 鄭以婕
萬巒鄉 B：潘亞昕 潘逸芯 劭彥亭

法式滾球比賽秩序表

比賽時間：110 年 11 月 13-14 日

比賽地點：麟洛交流道滾球場

小男二人組預賽，搶 11 分同分不加局（11 月 13 日）

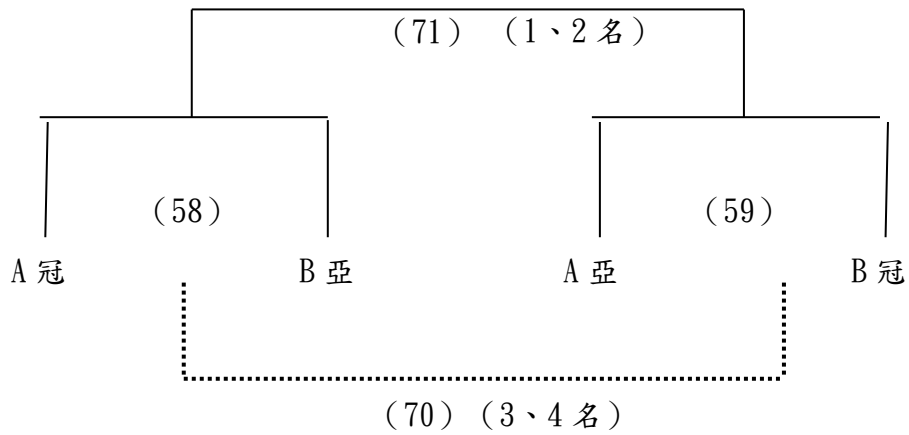
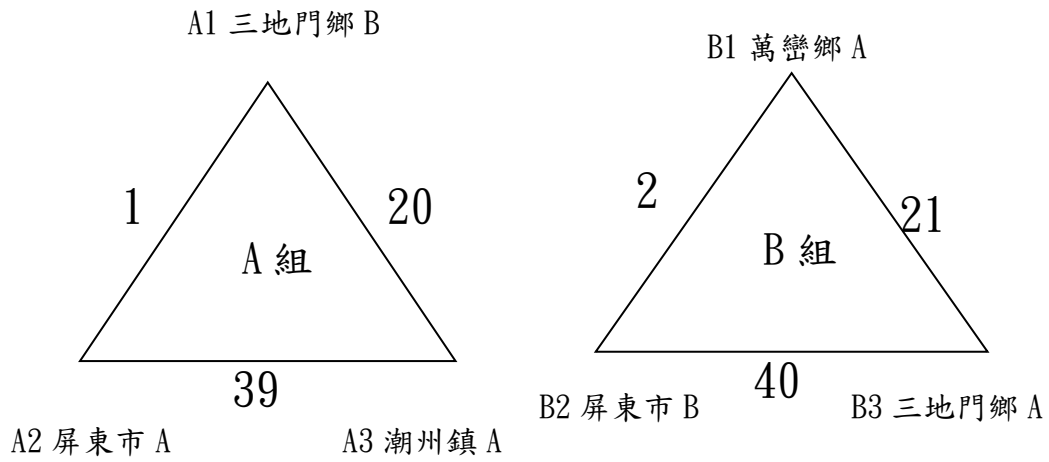

小男三人組預賽，搶 11 分同分不加局（11 月 13 日）

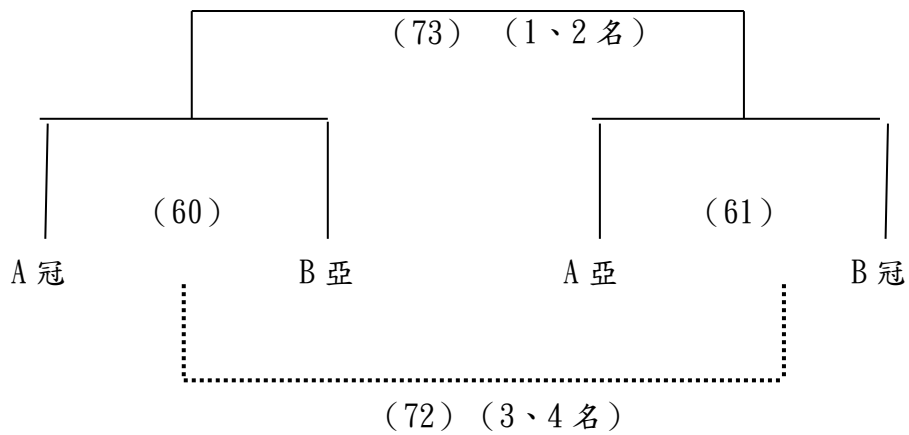
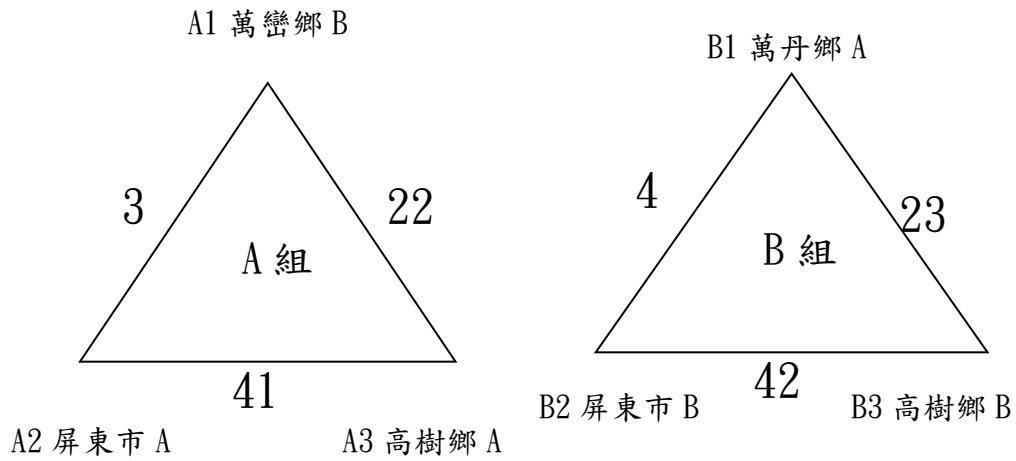

小女二人組預賽，搶 11 分同分不加局（11 月 13 日）

【各組取 2 名進入決賽】 < 遇棄權隊伍以 6:0 計分 >

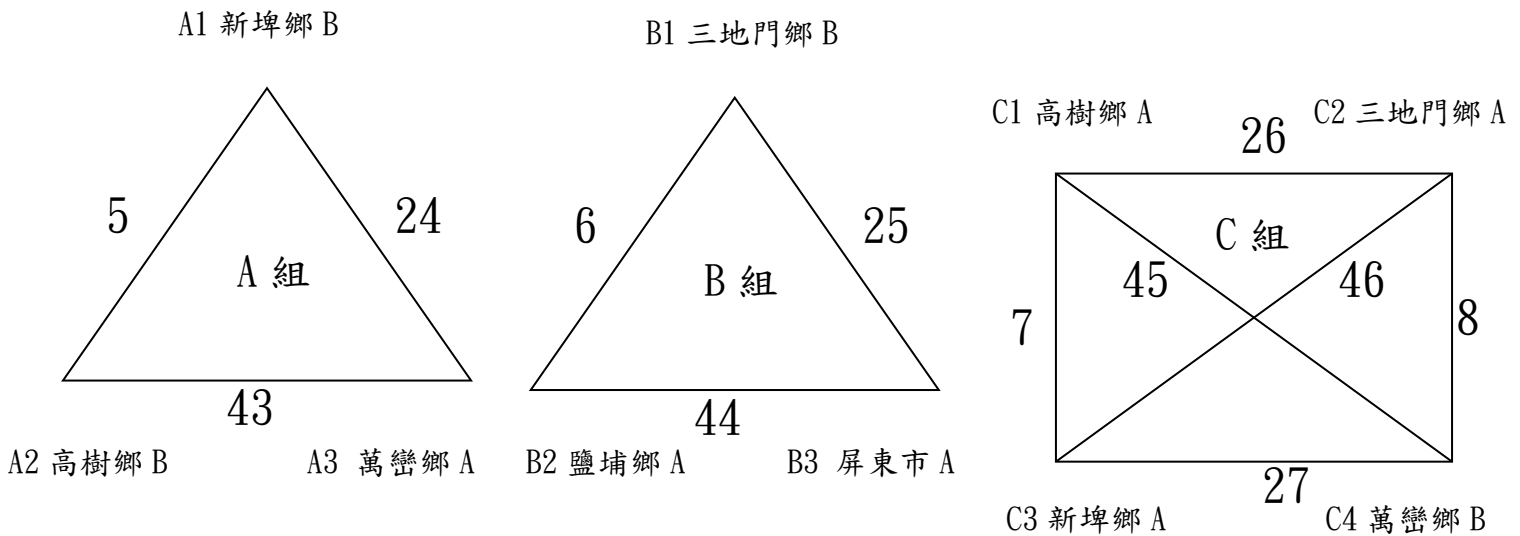

小女二人組決賽：40 分鐘搶 11 分【取前 6 名】

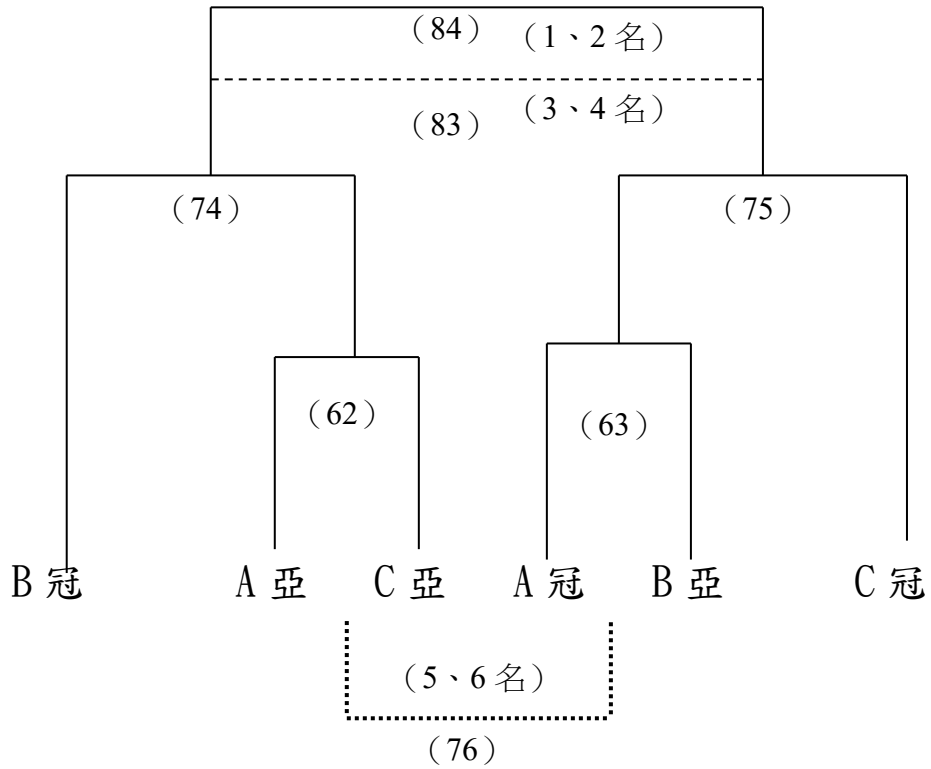

小女三人組循環賽（11 月 13 日）【40 分鐘搶 11 分，同分不加局】

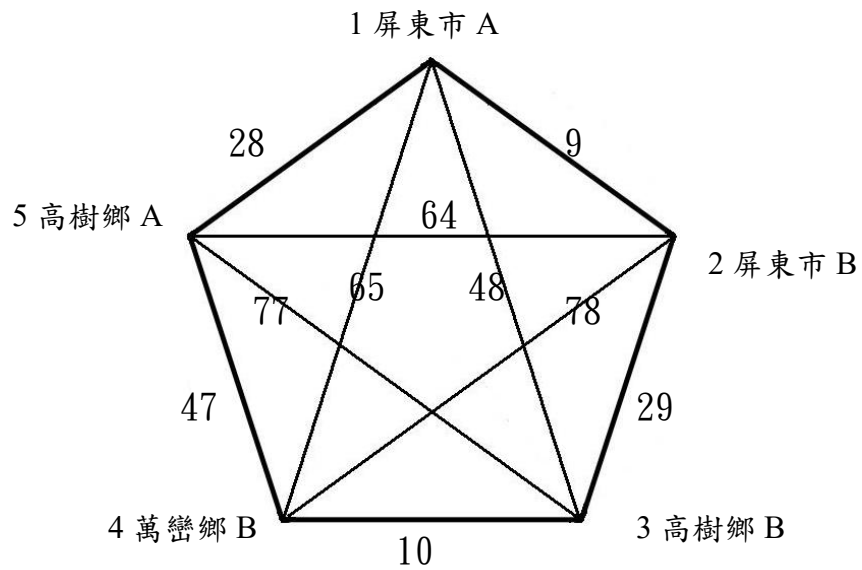

小女三人組循環賽積分名次表（取前 3 名）

比賽隊伍	勝	負	和	積分	名次	備註
1 屏東市 A						
2 屏東市 B						
3 高樹鄉 B						
4 萬巒鄉 B						
5 高樹鄉 A						

國男二人組預賽，搶 11 分同分不加局（11 月 13 日）

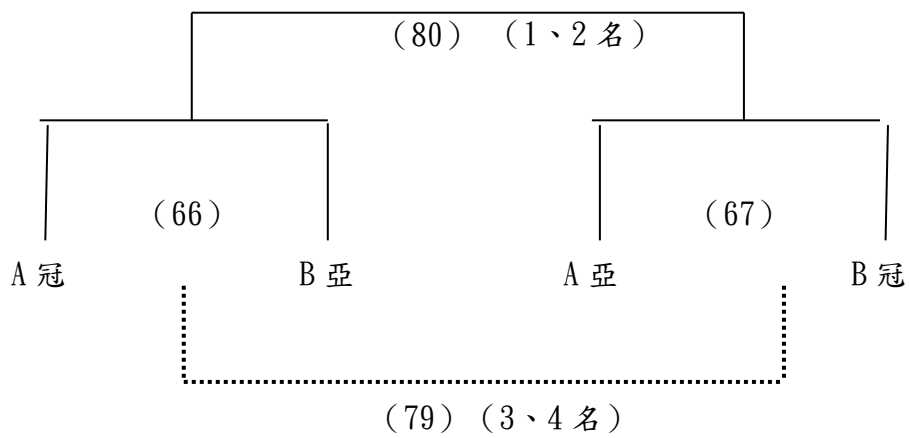
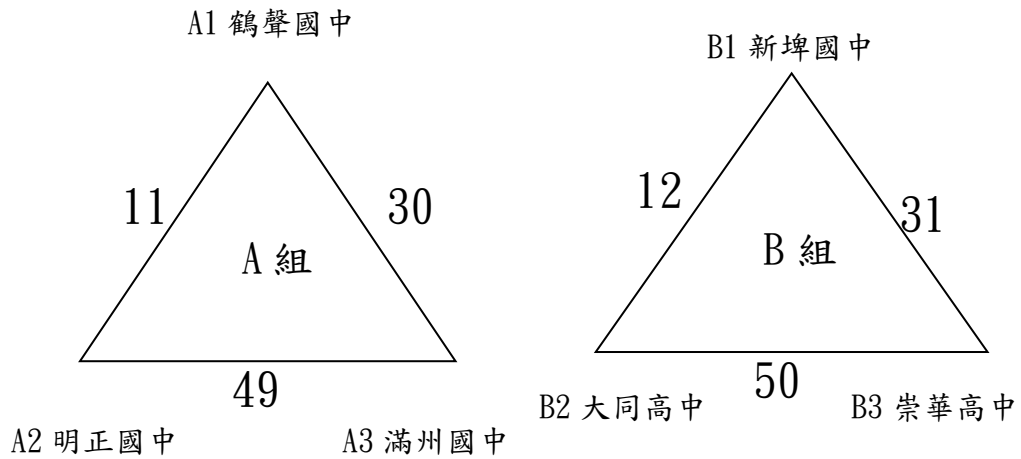

國男三人組決賽取 2 名（11 月 13 日）搶 11 分同分不加局

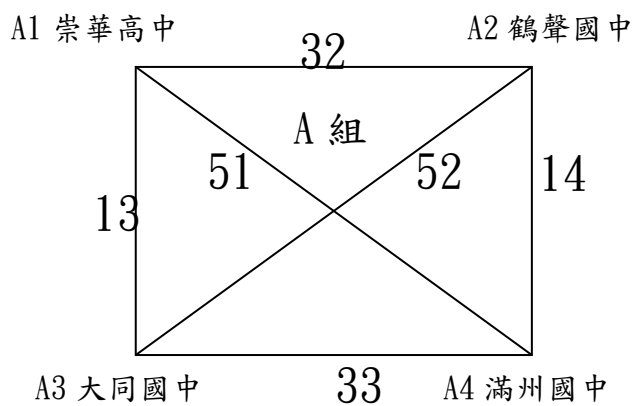

國女二人組循環賽（11月13日）【40分鐘搶11分，同分不加局】

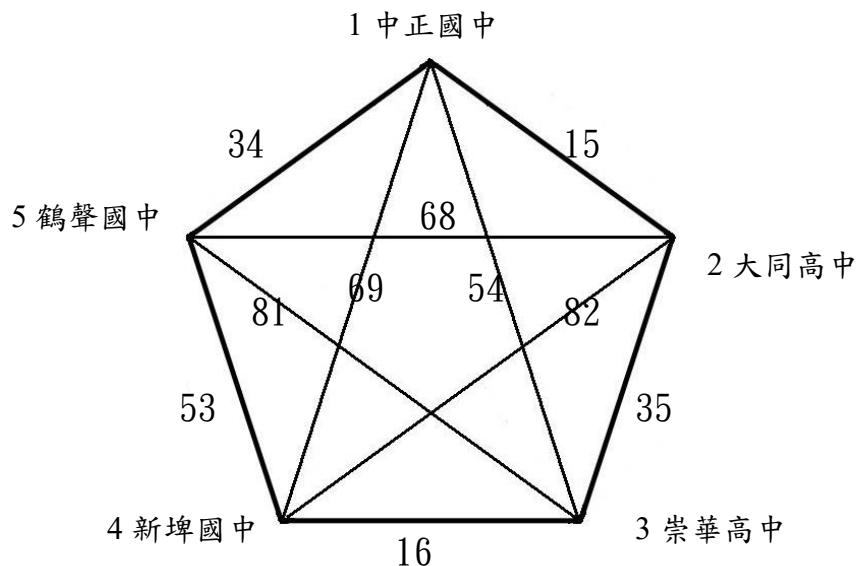

國女二人組循環賽積分名次表（取前3名）

比賽隊伍	勝	負	和	積分	名次	備註
1 中正國中						
2 大同高中						
3 崇華高中						
4 新埤國中						
5 鶴聲國中						

國女三人組決賽取1名（11月13日）搶11分同分不加局

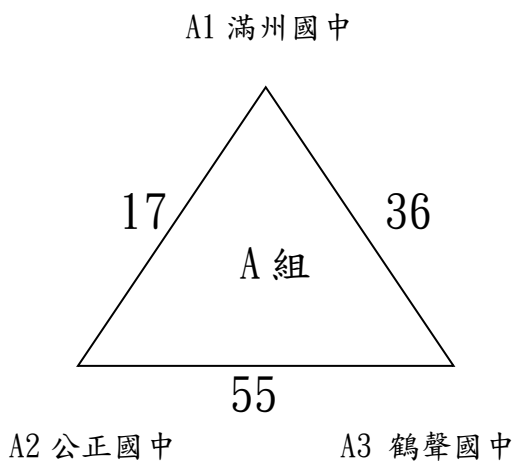

社男二人組決賽（11月13日）搶11分同分不加局

屏東市 <-----> 潮州鎮（三戰二勝取1名，場次:18,37,56）

高女二人組決賽取1名（11月13日）搶11分同分不加局

A1 屏東高工

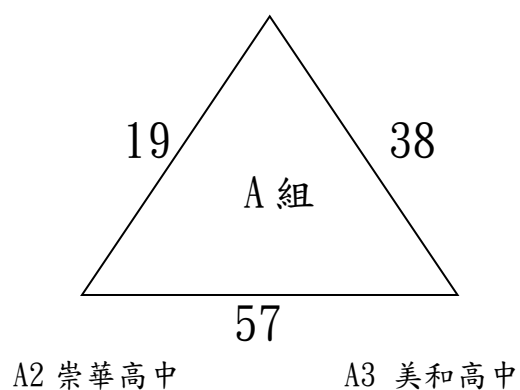

※小女三人組及國女二人組循環賽排名原則：

1. 勝隊積分3分，和局積分1分，負隊積分0分
2. 以總積分排定名次
3. 積分相同比雙方對戰關係
4. 對戰亦和局，則比總得分與總失分商，商數高者獲勝

110縣運-團體組輪序表-11月13日

比賽開始時間	比賽場次	組別	A隊	vs	B隊	比賽場地	比賽結果	備註
8:00	1	小男二人	三地門鄉B	:	屏東市A	1		
	2	小男二人	萬巒鄉A	:	屏東市B	2		
	3	小男三人	萬巒鄉B	:	屏東市A	3		
	4	小男三人	萬丹鄉A	:	屏東市B	4		
	5	小女二人	新埤鄉B	:	高樹鄉B	5		
	6	小女二人	三地門鄉B	:	鹽埔鄉A	6		
	7	小女二人	高樹鄉A	:	新埤鄉A	7		
	8	小女二人	三地門鄉A	:	萬巒鄉B	8		
	9	小女三人	屏東市A	:	屏東市B	9		
	10	小女三人	高樹鄉B	:	萬巒鄉B	10		
8:45	11	國男二人	鶴聲國中	:	明正國中	1		
	12	國男二人	新埤國中	:	大同高中	2		
	13	國男三人	崇華高中	:	大同國中	3		
	14	國男三人	鶴聲國中	:	滿州國中	4		
	15	國女二人	中正國中	:	大同高中	5		
	16	國女二人	新埤國中	:	崇華高中	6		
	17	國女三人	滿州國中	:	公正國中	7		
	18	社男二人	屏東市	:	潮州鎮	8		
	19	高女二人	屏東高工	:	崇華高中	9		
9:30	20	小男二人	三地門鄉B	:	潮州鎮A	1		
	21	小男二人	萬巒鄉A	:	三地門鄉A	2		
	22	小男三人	萬巒鄉B	:	高樹鄉A	3		
	23	小男三人	萬丹鄉A	:	高樹鄉B	4		
	24	小女二人	新埤鄉B	:	萬巒鄉A	5		
	25	小女二人	三地門鄉B	:	屏東市A	6		
	26	小女二人	高樹鄉A	:	三地門鄉A	7		
	27	小女二人	新埤鄉A	:	萬巒鄉B	8		
	28	小女三人	屏東市A	:	高樹鄉A	9		
	29	小女三人	屏東市B	:	高樹鄉B	10		
10:15	30	國男二人	鶴聲國中	:	滿州國中	1		
	31	國男二人	新埤國中	:	崇華高中	2		
	32	國男三人	崇華高中	:	鶴聲國中	3		
	33	國男三人	大同國中	:	滿州國中	4		
	34	國女二人	中正國中	:	鶴聲國中	5		
	35	國女二人	大同高中	:	崇華高中	6		
	36	國女三人	滿州國中	:	鶴聲國中	7		
	37	社男二人	屏東市	:	潮州鎮	8		
	38	高女二人	屏東高工	:	美和高中	9		

比賽開始時間	比賽場次	組別	A隊	vs	B隊	比賽場地	比賽結果	備註
11:00	39	小男二人	屏東市A	:	潮州鎮A	1		
	40	小男二人	屏東市B	:	三地門鄉A	2		
	41	小男三人	屏東市A	:	高樹鄉A	3		
	42	小男三人	屏東市B	:	高樹鄉B	4		
	43	小女二人	高樹鄉B	:	萬巒鄉A	5		
	44	小女二人	鹽埔鄉A	:	屏東市A	6		
	45	小女二人	高樹鄉A	:	萬巒鄉B	7		
	46	小女二人	三地門鄉A	:	新埤鄉A	8		
	47	小女三人	高樹鄉A	:	萬巒鄉B	9		
	48	小女三人	屏東市A	:	高樹鄉B	10		
12:40	49	國男二人	明正國中	:	滿州國中	1		
	50	國男二人	大同高中	:	崇華高中	2		
	51	國男三人	崇華高中	:	滿州國中	3		
	52	國男三人	鶴聲國中	:	大同國中	4		
	53	國女二人	鶴聲國中	:	新埤國中	5		
	54	國女二人	中正國中	:	崇華高中	6		
	55	國女三人	公正國中	:	鶴聲國中	7		
	56	社男二人	屏東市	:	潮州鎮	8		
	57	高女二人	崇華高中	:	美和高中	9		
13:25	58	小男二人		:		1		4強
	59	小男二人		:		2		4強
	60	小男三人		:		3		4強
	61	小男三人		:		4		4強
	62	小女二人		:		5		決賽
	63	小女二人		:		6		決賽
	64	小女三人	屏東市B	:	高樹鄉A	7		
	65	小女三人	屏東市A	:	萬巒鄉B	8		
	66	國男二人		:		9		4強
	67	國男二人		:		10		4強
14:10	68	國女二人	鶴聲國中	:	大同高中	1		
	69	國女二人	中正國中	:	新埤國中	2		
	70	小男二人		:		3		34名
	71	小男二人		:		4		12名
	72	小男三人		:		5		34名
	73	小男三人		:		6		12名
	74	小女二人		:		7		4強
	75	小女二人		:		8		4強
	76	小女二人		:		9		56名
	77	小女三人	高樹鄉A	:	高樹鄉B	10		
	78	小女三人	屏東市B	:	萬巒鄉B	11		
14:55	79	國男二人		:		1		34名
	80	國男二人		:		2		12名
	81	國女二人	鶴聲國中	:	崇華高中	3		
	82	國女二人	大同高中	:	新埤國中	4		
	83	小女二人		:		5		34名
	84	小女二人		:		6		12名

110縣運-個人射擊輪序表-11月14日

比賽開始時間	比賽場次	組別	比賽選手	比賽場地	比賽結果	備註
8:00	1	社男組	吳政芳 (屏東市)	1		全部選手打2輪，以2輪成績加總排名(取1名頒獎)
	2	社男組	黃儀 (東港鎮)	2		
	3	社男組	潘昱廷 (潮州鎮)	3		
	4	社女組	陳安琦 (屏東市)	4		
8:15	5	社女組	潘溱妮 (萬巒鄉)	1		全部選手打2輪，以2輪成績加總排名(取2名頒獎)
	6	社女組	張文琳 (慈惠)	2		
	7	社女組	蔡慧茹 (慈惠)	3		
8:30	8	高男組	林炯廷 (大同高中)	4		全部選手打2輪，以2輪成績加總排名(取2名頒獎)
	9	高男組	謝意能 (屏榮高中)	1		
	10	高男組	陳靖達 (屏東高工)	2		
	11	高男組	顏瑞增 (屏東高工)	3		
	12	高女組	林佳萱 (國立屏女)	4		
8:45	13	高女組	邱琬方 (大同高中)	1		取前6名打第2輪，以2輪成績加總排名(取6名頒獎)
	14	高女組	戴萱玲 (大同高中)	2		
	15	高女組	吳昕恩 (美和高中)	3		
	16	高女組	林育帆 (美和高中)	4		
9:00	17	高女組	許庭瑜 (屏東高工)	1		
	18	高女組	李靜靈 (屏東高工)	2		
	19	高女組	郭筱君 (屏北高中)	3		
9:15	20	國男組	吳宙駿 (大同高中)	4		
	21	國男組	王品懿 (大同高中)	1		
	22	國男組	郭峻翔 (明正國中)	2		
	23	國男組	郭穆宸 (明正國中)	3		
	24	國男組	李家豪 (中正國中)	4		
9:30	25	國男組	陳昱安 (鶴聲國中)	1		取前5名打第2輪，以2輪成績加總排名(取4名頒獎)
	26	國男組	陳豐泰 (鶴聲國中)	2		
	27	國女組	吳品蓁 (大同高中)	3		
9:45	28	國女組	林宜萱 (明正國中)	4		
	29	國女組	趙若芸 (中正國中)	1		
	30	國女組	林庭米 (中正國中)	2		
	31	國女組	洪瑜君 (鶴聲國中)	3		
10:00	32	國女組	黃怡榛 (鶴聲國中)	4		取前8名打第2輪，以2輪成績加總排名(取6名頒獎)
	33	小男組	趙若曦 (屏東市A)	1		
	34	小男組	黃楷恩 (屏東市B)	2		
	35	小男組	李秉駿 (三地門鄉A)	3		
10:15	36	小男組	洪博泓 (東港鎮A)	4		
	37	小男組	黃奕家 (東港鎮A)	1		
	38	小男組	陳柏志 (高樹鄉A)	2		
	39	小男組	許佑丞 (高樹鄉A)	3		
10:30	40	小男組	潘羿廷 (萬巒鄉A)	4		
	41	小男組	潘彥程 (萬巒鄉B)	1		
	42	小男組	陳睿泳 (潮州鎮A)	2		

比賽開始時間	比賽場次	組別	比賽選手	比賽場地	比賽結果	備註
10:30	43	小女組	王慈妘 (屏東市)A	3		取前6名打第2輪，以2輪成績加总排名(取5名頒獎)
	44	小女組	陳靚霓 (屏東市B)	4		
10:45	45	小女組	王暉昕 (三地門鄉A)	1		
	46	小女組	劉睿珊 (高樹鄉A)	2		
	47	小女組	王芋棠 (高樹鄉B)	3		
	48	小女組	潘家萱 (萬巒鄉A)	4		
11:00	49	小女組	潘逸芯 (萬巒鄉B)	1		
	50	社男組	吳政芳 (屏東市)	2		第2輪
	51	社男組	黃儀 (東港鎮)	3		第2輪
	52	社男組	潘昱廷 (潮州鎮)	4		第2輪
11:15	53	社女組	陳安琦 (屏東市)	1		第2輪
	54	社女組	潘溱妮 (萬巒鄉)	2		第2輪
	55	社女組	張文琳 (慈惠)	3		第2輪
	56	社女組	蔡慧茹 (慈惠)	4		第2輪
11:30	57	高男組	林炯廷 (大同高中)	1		第2輪
	58	高男組	謝意能 (屏榮高中)	2		第2輪
	59	高男組	陳靖達 (屏東高工)	3		第2輪
	60	高男組	顏瑞增 (屏東高工)	4		第2輪
11:45	61	高女組		1		第2輪
	62	高女組		2		第2輪
	63	高女組		3		第2輪
	64	高女組		4		第2輪
13:00	65	高女組		1		第2輪
	66	高女組		2		第2輪
	67	國男組		3		第2輪
	68	國男組		4		第2輪
13:20	69	國男組		1		第2輪
	70	國男組		2		第2輪
	71	國男組		3		第2輪
	72	國男組		4		第2輪
13:40	73	國女組		1		第2輪
	74	國女組		2		第2輪
	75	國女組		3		第2輪
	76	國女組		4		第2輪
14:00	77	國女組		1		第2輪
	78	小男組		2		第2輪
	79	小男組		3		第2輪
	80	小男組		4		第2輪
14:20	81	小男組		1		第2輪
	82	小男組		2		第2輪
	83	小男組		3		第2輪
	84	小男組		4		第2輪
14:40	85	小男組		1		第2輪
	86	小女組		2		第2輪
	87	小女組		3		第2輪
	88	小女組		4		第2輪
15:00	89	小女組		1		第2輪
	90	小女組		2		第2輪
	91	小女組		3		第2輪

110縣運-團體組輪序表-11月13日

比賽開始時間	比賽場次	組別	A隊	vs	B隊	比賽場地	比賽結果	備註
8:00	1	小男二人	三地門鄉B	:	屏東市A	1		
	2	小男二人	萬巒鄉A	:	屏東市B	2		
	3	小男三人	萬巒鄉B	:	屏東市A	3		
	4	小男三人	萬丹鄉A	:	屏東市B	4		
	5	小女二人	新埤鄉B	:	高樹鄉B	5		
	6	小女二人	三地門鄉B	:	鹽埔鄉A	6		
	7	小女二人	高樹鄉A	:	新埤鄉A	7		
	8	小女二人	三地門鄉A	:	萬巒鄉B	8		
	9	小女三人	屏東市A	:	屏東市B	9		
	10	小女三人	高樹鄉B	:	萬巒鄉B	10		
8:45	11	國男二人	鶴聲國中	:	明正國中	1		
	12	國男二人	新埤國中	:	大同高中	2		
	13	國男三人	崇華高中	:	大同國中	3		
	14	國男三人	鶴聲國中	:	滿州國中	4		
	15	國女二人	中正國中	:	大同高中	5		
	16	國女二人	新埤國中	:	崇華高中	6		
	17	國女三人	滿州國中	:	公正國中	7		
	18	社男二人	屏東市	:	潮州鎮	8		
	19	高女二人	屏東高工	:	崇華高中	9		
9:30	20	小男二人	三地門鄉B	:	潮州鎮A	1		
	21	小男二人	萬巒鄉A	:	三地門鄉A	2		
	22	小男三人	萬巒鄉B	:	高樹鄉A	3		
	23	小男三人	萬丹鄉A	:	高樹鄉B	4		
	24	小女二人	新埤鄉B	:	萬巒鄉A	5		
	25	小女二人	三地門鄉B	:	屏東市A	6		
	26	小女二人	高樹鄉A	:	三地門鄉A	7		
	27	小女二人	新埤鄉A	:	萬巒鄉B	8		
	28	小女三人	屏東市A	:	高樹鄉A	9		
	29	小女三人	屏東市B	:	高樹鄉B	10		
10:15	30	國男二人	鶴聲國中	:	滿州國中	1		
	31	國男二人	新埤國中	:	崇華高中	2		
	32	國男三人	崇華高中	:	鶴聲國中	3		
	33	國男三人	大同國中	:	滿州國中	4		
	34	國女二人	中正國中	:	鶴聲國中	5		
	35	國女二人	大同高中	:	崇華高中	6		
	36	國女三人	滿州國中	:	鶴聲國中	7		
	37	社男二人	屏東市	:	潮州鎮	8		
	38	高女二人	屏東高工	:	美和高中	9		

比賽開始時間	比賽場次	組別	A隊	vs	B隊	比賽場地	比賽結果	備註
11:00	39	小男二人	屏東市A	:	潮州鎮A	1		
	40	小男二人	屏東市B	:	三地門鄉A	2		
	41	小男三人	屏東市A	:	高樹鄉A	3		
	42	小男三人	屏東市B	:	高樹鄉B	4		
	43	小女二人	高樹鄉B	:	萬巒鄉A	5		
	44	小女二人	鹽埔鄉A	:	屏東市A	6		
	45	小女二人	高樹鄉A	:	萬巒鄉B	7		
	46	小女二人	三地門鄉A	:	新埤鄉A	8		
	47	小女三人	高樹鄉A	:	萬巒鄉B	9		
	48	小女三人	屏東市A	:	高樹鄉B	10		
12:40	49	國男二人	明正國中	:	滿州國中	1		
	50	國男二人	大同高中	:	崇華高中	2		
	51	國男三人	崇華高中	:	滿州國中	3		
	52	國男三人	鶴聲國中	:	大同國中	4		
	53	國女二人	鶴聲國中	:	新埤國中	5		
	54	國女二人	中正國中	:	崇華高中	6		
	55	國女三人	公正國中	:	鶴聲國中	7		
	56	社男二人	屏東市	:	潮州鎮	8		
	57	高女二人	崇華高中	:	美和高中	9		
13:25	58	小男二人		:		1		4強
	59	小男二人		:		2		4強
	60	小男三人		:		3		4強
	61	小男三人		:		4		4強
	62	小女二人		:		5		決賽
	63	小女二人		:		6		決賽
	64	小女三人	屏東市B	:	高樹鄉A	7		
	65	小女三人	屏東市A	:	萬巒鄉B	8		
	66	國男二人		:		9		4強
	67	國男二人		:		10		4強
14:10	68	國女二人	鶴聲國中	:	大同高中	1		
	69	國女二人	中正國中	:	新埤國中	2		
	70	小男二人		:		3		34名
	71	小男二人		:		4		12名
	72	小男三人		:		5		34名
	73	小男三人		:		6		12名
	74	小女二人		:		7		4強
	75	小女二人		:		8		4強
	76	小女二人		:		9		56名
	77	小女三人	高樹鄉A	:	高樹鄉B	10		
	78	小女三人	屏東市B	:	萬巒鄉B	11		
14:55	79	國男二人		:		1		34名
	80	國男二人		:		2		12名
	81	國女二人	鶴聲國中	:	崇華高中	3		
	82	國女二人	大同高中	:	新埤國中	4		
	83	小女二人		:		5		34名
	84	小女二人		:		6		12名

110縣運-個人射擊輪序表-11月14日

比賽開始時間	比賽場次	組別	比賽選手	比賽場地	比賽結果	備註
8:00	1	社男組	吳政芳 (屏東市)	1		全部選手打2輪，以2輪成績加總排名(取1名頒獎)
	2	社男組	黃儀 (東港鎮)	2		
	3	社男組	潘昱廷 (潮州鎮)	3		
	4	社女組	陳安琦 (屏東市)	4		
8:15	5	社女組	潘溱妮 (萬巒鄉)	1		全部選手打2輪，以2輪成績加總排名(取2名頒獎)
	6	社女組	張文琳 (慈惠)	2		
	7	社女組	蔡慧茹 (慈惠)	3		
8:30	8	高男組	林炯廷 (大同高中)	4		全部選手打2輪，以2輪成績加總排名(取2名頒獎)
	9	高男組	謝意能 (屏榮高中)	1		
	10	高男組	陳靖達 (屏東高工)	2		
	11	高男組	顏瑞增 (屏東高工)	3		
	12	高女組	林佳萱 (國立屏女)	4		
8:45	13	高女組	邱琬方 (大同高中)	1		取前6名打第2輪，以2輪成績加總排名(取6名頒獎)
	14	高女組	戴萱玲 (大同高中)	2		
	15	高女組	吳昕恩 (美和高中)	3		
	16	高女組	林育帆 (美和高中)	4		
9:00	17	高女組	許庭瑜 (屏東高工)	1		
	18	高女組	李靜靈 (屏東高工)	2		
	19	高女組	郭筱君 (屏北高中)	3		
9:15	20	國男組	吳宙駿 (大同高中)	4		
	21	國男組	王品懿 (大同高中)	1		
	22	國男組	郭峻翔 (明正國中)	2		
	23	國男組	郭穆宸 (明正國中)	3		
	24	國男組	李家豪 (中正國中)	4		
9:30	25	國男組	陳昱安 (鶴聲國中)	1		取前5名打第2輪，以2輪成績加總排名(取4名頒獎)
	26	國男組	陳豐泰 (鶴聲國中)	2		
	27	國女組	吳品蓁 (大同高中)	3		
9:45	28	國女組	林宜萱 (明正國中)	4		取前5名打第2輪，以2輪成績加總排名(取4名頒獎)
	29	國女組	趙若芸 (中正國中)	1		
	30	國女組	林庭米 (中正國中)	2		
	31	國女組	洪瑜君 (鶴聲國中)	3		
	32	國女組	黃怡榛 (鶴聲國中)	4		
10:00	33	小男組	趙若曦 (屏東市A)	1		取前8名打第2輪，以2輪成績加總排名(取6名頒獎)
	34	小男組	黃楷恩 (屏東市B)	2		
	35	小男組	李秉駿 (三地門鄉A)	3		
	36	小男組	洪博泓 (東港鎮A)	4		
10:15	37	小男組	黃奕家 (東港鎮A)	1		
	38	小男組	陳柏志 (高樹鄉A)	2		
	39	小男組	許佑丞 (高樹鄉A)	3		
10:30	40	小男組	潘羿廷 (萬巒鄉A)	4		
	41	小男組	潘彥程 (萬巒鄉B)	1		
	42	小男組	陳睿泳 (潮州鎮A)	2		

比賽開始時間	比賽場次	組別	比賽選手	比賽場地	比賽結果	備註
10:30	43	小女組	王慈妘 (屏東市)A	3		取前6名打第2輪，以2輪成績加总排名(取5名頒獎)
	44	小女組	陳靚霓 (屏東市)B	4		
10:45	45	小女組	王暉昕 (三地門鄉)A	1		
	46	小女組	劉睿珊 (高樹鄉)A	2		
	47	小女組	王芊棠 (高樹鄉)B	3		
	48	小女組	潘家萱 (萬巒鄉)A	4		
11:00	49	小女組	潘逸芯 (萬巒鄉)B	1		
	50	社男組	吳政芳 (屏東市)	2		第2輪
	51	社男組	黃儀 (東港鎮)	3		第2輪
	52	社男組	潘昱廷 (潮州鎮)	4		第2輪
11:15	53	社女組	陳安琦 (屏東市)	1		第2輪
	54	社女組	潘溱妮 (萬巒鄉)	2		第2輪
	55	社女組	張文琳 (慈惠)	3		第2輪
	56	社女組	蔡慧茹 (慈惠)	4		第2輪
11:30	57	高男組	林炯廷 (大同高中)	1		第2輪
	58	高男組	謝意能 (屏榮高中)	2		第2輪
	59	高男組	陳靖達 (屏東高工)	3		第2輪
	60	高男組	顏瑞增 (屏東高工)	4		第2輪
11:45	61	高女組		1		第2輪
	62	高女組		2		第2輪
	63	高女組		3		第2輪
	64	高女組		4		第2輪
13:00	65	高女組		1		第2輪
	66	高女組		2		第2輪
	67	國男組		3		第2輪
	68	國男組		4		第2輪
13:20	69	國男組		1		第2輪
	70	國男組		2		第2輪
	71	國男組		3		第2輪
	72	國男組		4		第2輪
13:40	73	國女組		1		第2輪
	74	國女組		2		第2輪
	75	國女組		3		第2輪
	76	國女組		4		第2輪
14:00	77	國女組		1		第2輪
	78	小男組		2		第2輪
	79	小男組		3		第2輪
	80	小男組		4		第2輪
14:20	81	小男組		1		第2輪
	82	小男組		2		第2輪
	83	小男組		3		第2輪
	84	小男組		4		第2輪
14:40	85	小男組		1		第2輪
	86	小女組		2		第2輪
	87	小女組		3		第2輪
	88	小女組		4		第2輪
15:00	89	小女組		1		第2輪
	90	小女組		2		第2輪
	91	小女組		3		第2輪

110年屏東縣運暨公教聯合運動會木球隊職員名單

一、社女

1、鹽埔鄉

林郁琪

2、屏科大

領隊:戴昌賢 教練:林秀卿, 林靜宜

林佩臻 林盈淑 楊梓凌 張雅晴 王惠伶 邱鈺婷 李祉葳

二、高男

1、國立潮中

李駿毅 張聖翊

2、恆春工商

領隊:蔡俊彥 教練:王士仁

林彥宇

3、佳冬高農

領隊:林鴻源 教練:賴有財 管理:謝漢唐

林逸恩 邱境新 賴君侑 古恩銓 張喬鈞 潘又豪 吳正宇 洪俊廷

4、屏東高工

領隊:柯朝塗 管理:陳玫秀

賴秉毅

三、高女

1、國立屏中

教練:林信成

陳欣苓

2、國立屏女

領隊:楊榮豐 教練:徐慶忠

利貞頤 余冠吟 許佩仙

3、國立潮中

鄒幸宜 余沛欣

4、屏東高工

領隊:柯朝塗 管理:陳玫秀
孫翊榛 林雨蓓 傅珮馨

5、屏北高中

領隊:林宏澤 教練:林信成
林秀健 李奕靜 張詠晴

四、國男

1、東港高中

領隊:林榮洲
吳秉原 曾品滋

2、明正國中

教練:廖文獎
張祐嘉 張宸嘉

3、至正國中

領隊:劉文宗 教練:吳志男,曾可欣
陳佑宇 溫智鈞 許博鈞 張詠漪 吳崧滢 凌士傑 簡建蓬 劉承鑫 連冠茗
江承翰 洪胤宸

4、鹽埔國中

領隊:林燕煌 教練:吳信德,林信成
李浚鉸 葉鎮銘 陳易 陳威珽 黃意杰 吳冠穎 陳韋辰 徐益鴻 黃挺凱
洪啟恩

5、潮州國中

領隊:林容如 教練:林信成
陳昱任 陳昱斌

6、佳冬國中

領隊:鄭雅靜 教練:李煥元,賴有財
張聖泓 劉祐辰 王羿鈞 林正順 余東鴻 陳宥均 朱東林 張再臨 潘彥廷
余奕辰 林文璋

7、南榮國中

領隊:張顥騰 教練:賴有財
李冠廷

五、國女

1、東港高中

領隊:林榮洲

洪千惠 潘旻柔 鍾俞婕 葉承瑜 鄭宇伶

2、明正國中

教練:廖文獎

王恬芯

3、中正國中

領隊:劉瑞富

教練:陳建志

簡岑晏 盧嘉騏

4、至正國中

領隊:劉文宗

教練:吳志男,曾可欣

楊玕婕 陳里律 林湘婷 林芮宇 鍾玉珊 陳可婕 溫淑鈞

5、鹽埔國中

領隊:林燕煌

教練:吳信德,林信成

洪玉婷 楊敬甜 王思媛 莊芯瑜 陳蓓真 楊采璇 黃湘鈞 呂函蓉 蘇思羽
蔡依岑 陳昱安 謝佳佑 黃芃云 蘇于甯 宋英伊

6、潮州國中

領隊:林容如

教練:林信成

陳家靜

7、佳冬國中

領隊:鄭雅靜

教練:李煥元

管理:盧禕伶

戴瑋歆 林佩恩 陳佳蓁 陳冠伶 曾芊鳳 賴佩姿 戴子馨 林頤宣 許瑞琪

六、小男

1、屏東市

領隊:朱健華

教練:侯美慧,姚智超

管理:黃家婷

王家穎 王家濬 范智鈞 王冠惟 巴富邦 張子淳 徐永程 鄭成渝 劉曜麒
王秉立 曾楷淵 陳宥霖 曾宥澄 邱柏豪 張恩旗 白弋麟 蔡侑霖

2、內埔鄉

領隊:陳宛孜

教練:嚴麒鈞,謝芷芸

管理:覃嘉玲

黃子奇 溫楚謀 鄧思暉 曾兆瑞 林謙均 胡嘉豪 顏浩剛 邱詠群 高懷恩
白龍 尤嘉勝 潘泓叡

3、佳冬鄉

領隊:鐘敏翠 教練:丁志杰,張家偉 管理:張景惟
謝帛衡 謝帛騫 古傑華 張凱富 左昀翰 林元善 王澤廣 張詠鈞 鄭智元
鄭新一 潘璟毅 王泳勝 黃睿宇 徐浚恆 李宇廷 蘇昱豪 吳偉弘

4、來義鄉

領隊:林志仙 教練:羅竟倫,陳育民
呂軍昊 羅宇恩 杜以諾 馬耀恩 溫晉 田湜 方強森 方喬飛 潘鎧龍

5、枋山鄉

領隊:李明相 教練:李建勳,賴俊銘
林彥杰 林屏升 潘彥廷 陳又安 楊典澤 柯凱文 吳致緯 陳昱瑞

6、東港鎮

領隊:李逸群 教練:郭福信 管理:黃俊偉
林鉉祐 黃力言 胡凱皓 宋皇緯 顏佑庭 陳杰杉

7、林邊鄉

領隊:簡麗玉 教練:阮惠華
謝宏御 阮崧釜 蘇祐廷 阮群祐 陳宥宇

8、瑪家鄉

領隊:高至誠 教練:王思蘋
王詠欽 柯啟睿 蔡松澂

9、潮州鎮

領隊:李禮錦 教練:曾淞鈞
陳浚銘 李岳錚 陳品綸 李金旻 鄭凱威

10、鹽埔鄉

領隊:黃玉麟 教練:蔡明賜 管理:戴豈茹
林立浚 黃鴻益 林立洋 蔡昆霖 吳冠佑 蘇聖翔 郭庭羿 楊博鈞 楊承諺

七、小女

1、屏東市

領隊:張安臨 教練:侯美慧,廖家慧 管理:鄭雅文
鍾雅晴 饒晨馨 卓雨彤 劉堇楨 張洛芸 劉永禎 李瑜欣 陳禹瑄 陳奕璇

潘芷琳 張乃方 張惠喬 王芙娜 劉家綺 蕭湏恩 王歆蕾 陳奕昕 吳婧維

2、內埔鄉

領隊:李坤翰 教練:嚴麒鈞, 田韶卿 管理:張惠珠
林謙芊 何宥靚 顏瑀彤 涂泯淇 潘書妍 利英鳳 劉子菲 潘姿仔 吳子欣
龔湘淇 李恩甯 潘可恩 潘采宸

3、佳冬鄉

領隊:蘇曉憶 教練:丁志杰, 何政擁 管理:張家偉
黃乙琪 張天臨 陳亭羽 張雅琚 吳唯心 陳芄予 王佳淇 黃乙晏 曾善如
曾沁琳 郭亮暄 林鈺惠 王詠晴 吳宥漩 潘雨荷 陳瑞欣 張品心

4、來義鄉

領隊:林進生 教練:羅竟倫, 陳育民
黃靖媛 杜采寧 孟好晴 董愷凌 阮雪恩 田甯 孫媛晨 羅頌恩 薛靜雯
曾熙

5、枋山鄉

領隊:李明相 教練:林志誠
林雅婷 鄭榆潔

6、東港鎮

領隊:李逸群 教練:郭福信
吳芷寧

7、林邊鄉

教練:陳啟汪
章美琳

8、瑪家鄉

領隊:高至誠 教練:王思蘋
唐欣 羅雅妍 王馨慧 吳品葶

9、潮州鎮

教練:郭志彰 管理:林金珠
林欣穎 許智晴 陳俞岑 陳襄葶 陳可芯 陳沛忻 廖諭忻

10、鹽埔鄉

領隊:黃玉麟 教練:黃聖琮 管理:林勳健
陳以恩 方子柔 黃慧玲 陳蓓璇 李雨璇 陳彥羽

110 年屏東縣運暨公教聯合運動會木球比賽名單

一、社女組

1、個人桿數賽

林郁琪（鹽埔鄉） 林佩臻（屏科大） 林盈淑（屏科大）

2、桿數團體賽

屏科大：楊梓凌 張雅晴 王惠伶 邱鈺婷 李祉葳

二、高男組

1、個人桿數賽

張聖翊（國立潮中） 林彥宇（恆春工商） 古恩銓（佳冬高農） 張喬鈞（佳冬高農）
洪俊廷（佳冬高農）

2、個人球道賽

李駿毅（國立潮中） 林彥宇（恆春工商） 潘又豪（佳冬高農） 古恩銓（佳冬高農）
張喬鈞（佳冬高農） 賴秉毅（屏東高工）

3、雙人桿數賽

李駿毅 張聖翊（國立潮中）(1) 林逸恩 邱境新（佳冬高農）(1)
賴君侑 吳正宇（佳冬高農）(2)

三、高女組

1、個人桿數賽

陳欣苓（國立屏中） 利貞頤（國立屏女） 余冠吟（國立屏女） 鄒幸宜（國立潮中）
傅珮馨（屏東高工） 林秀捷（屏北高中） 李奕靜（屏北高中） 張詠晴（屏北高中）

2、個人球道賽

陳欣苓（國立屏中） 利貞頤（國立屏女） 許佩仙（國立屏女） 余沛欣（國立潮中）
孫翊榛（屏東高工） 林雨蓓（屏東高工） 傅珮馨（屏東高工） 張詠晴（屏北高中）

3、雙人桿數賽

余冠吟 許佩仙（國立屏女）(1) 鄒幸宜 余沛欣（國立潮中）(1)
孫翊榛 林雨蓓（屏東高工）(1) 林秀捷 李奕靜（屏北高中）(1)

四、國男組

1、個人桿數賽

吳秉原（東港高中） 曾品泓（東港高中） 張祐嘉（明正國中） 張宸嘉（明正國中）
許博鈞（至正國中） 簡建蓬（至正國中） 江承翰（至正國中） 陳威琹（鹽埔國中）
黃意杰（鹽埔國中） 徐益鴻（鹽埔國中） 陳昱任（潮州國中） 林文璋（佳冬國中）
張聖泓（佳冬國中） 林正順（佳冬國中） 李冠廷（南榮國中）

2、個人球道賽

吳秉原 (東港高中) 曾品泓 (東港高中) 張祐嘉 (明正國中) 張宸嘉 (明正國中)
陳佑宇 (至正國中) 溫智鈞 (至正國中) 連冠茗 (至正國中) 李浚鉸 (鹽埔國中)
徐益鴻 (鹽埔國中) 黃挺凱 (鹽埔國中) 陳昱斌 (潮州國中) 朱東林 (佳冬國中)
劉祐辰 (佳冬國中) 陳宥均 (佳冬國中) 李冠廷 (南榮國中)

3、雙人桿數賽

吳崧滄 凌士傑 (至正國中)(1) 陳易 陳威珽 (鹽埔國中)(1)
陳昱任 陳昱斌 (潮州國中)(1) 王羿鈞 余東鴻 (佳冬國中)(1)
簡建蓬 連冠茗 (至正國中)(2) 黃意杰 陳韋辰 (鹽埔國中)(2)
張再臨 潘彥廷 (佳冬國中)(2)

4、團體桿數賽

至正國中：張詠洳 劉承鑫 洪胤宸 吳崧滄 凌士傑 江承翰
鹽埔國中：李浚鉸 葉鎮銘 吳冠穎 陳韋辰 黃挺凱 洪啟恩
佳冬國中：張聖泓 劉祐辰 王羿鈞 林正順 余東鴻 余奕辰

5、團體球道賽

佳冬國中：陳宥均 張再臨 潘彥廷 朱東林
至正國中：陳佑宇 溫智鈞 許博鈞 張詠洳
鹽埔國中：葉鎮銘 陳易 吳冠穎 洪啟恩

五、國女組

1、個人桿數賽

洪千惠 (東港高中) 潘旻柔 (東港高中) 鍾俞婕 (東港高中) 王恬苾 (明正國中)
簡岑晏 (中正國中) 盧嘉騏 (中正國中) 鍾玉珊 (至正國中) 陳可婕 (至正國中)
溫淑鈞 (至正國中) 楊采璇 (鹽埔國中) 蘇思羽 (鹽埔國中) 黃芃云 (鹽埔國中)
陳家靜 (潮州國中) 林頤宣 (佳冬國中) 許瑞琪 (佳冬國中) 戴子馨 (佳冬國中)

2、個人球道賽

鄭宇伶 (東港高中) 潘旻柔 (東港高中) 葉承瑜 (東港高中) 王恬苾 (明正國中)
楊玗婕 (至正國中) 林湘婷 (至正國中) 陳可婕 (至正國中) 呂函蓉 (鹽埔國中)
蘇于甯 (鹽埔國中) 莊苾瑜 (鹽埔國中) 陳家靜 (潮州國中) 戴子馨 (佳冬國中)
陳佳蓁 (佳冬國中) 賴佩姿 (佳冬國中)

3、雙人桿數賽

葉承瑜 洪千惠 (東港高中)(1) 簡岑晏 盧嘉騏 (中正國中)(1)
王思媛 楊敬甜 (鹽埔國中)(1) 鍾俞婕 鄭宇伶 (東港高中)(2)
謝佳佑 宋英伊 (鹽埔國中)(2)

4、團體桿數賽

至正國中：陳里律 林芮宇 鍾玉珊 溫淑鈞
鹽埔國中：洪玉婷 楊敬甜 陳蓓真 黃湘鈞 蔡依岑 陳昱安
佳冬國中：戴瑋歆 林佩恩 陳佳蓁 陳冠伶 曾芊鳳 賴佩姿

5、團體球道賽

佳冬國中：戴瑋歆 林佩恩 陳冠伶 曾芊鳳
至正國中：楊玕婕 陳里律 林湘婷 林芮宇
鹽埔國中：莊芯瑜 洪玉婷 王思媛 黃湘鈞

六、小男組

1、個人桿數賽

徐永程 (屏東市)	曾楷淵 (屏東市)	蔡侑霖 (屏東市)	潘泓叡 (內埔鄉)
溫楚謀 (內埔鄉)	鄧思暉 (內埔鄉)	黃睿宇 (佳冬鄉)	李宇廷 (佳冬鄉)
羅宇恩 (來義鄉)	潘鎧龍 (來義鄉)	吳致緯 (枋山鄉)	陳昱瑞 (枋山鄉)
謝宏御 (林邊鄉)	阮崧釜 (林邊鄉)	蘇祐廷 (林邊鄉)	柯啟睿 (瑪家鄉)
蔡松澂 (瑪家鄉)	陳品綸 (潮州鎮)	李金旻 (潮州鎮)	陳浚銘 (潮州鎮)
林立浚 (鹽埔鄉)	黃鴻益 (鹽埔鄉)	林立洋 (鹽埔鄉)	

2、個人球道賽

曾宥澄 (屏東市)	曾楷淵 (屏東市)	陳宥霖 (屏東市)	曾兆瑞 (內埔鄉)
林謙均 (內埔鄉)	黃睿宇 (佳冬鄉)	徐浚恆 (佳冬鄉)	蘇昱豪 (佳冬鄉)
呂軍昊 (來義鄉)	方強森 (來義鄉)	方喬飛 (來義鄉)	林屏升 (枋山鄉)
陳又安 (枋山鄉)	林鉉祐 (東港鎮)	宋皇緯 (東港鎮)	阮群祐 (林邊鄉)
陳宥宇 (林邊鄉)	蘇祐廷 (林邊鄉)	王詠欽 (瑪家鄉)	蔡松澂 (瑪家鄉)
陳浚銘 (潮州鎮)	李岳錚 (潮州鎮)	鄭凱威 (潮州鎮)	楊博鈞 (鹽埔鄉)
楊承諺 (鹽埔鄉)	郭庭羿 (鹽埔鄉)		

3、雙人桿數賽

王秉立 白弋嶙 (屏東市)(1)	潘泓叡 溫楚謀 (內埔鄉)(1)
李宇廷 吳偉弘 (佳冬鄉)(1)	呂軍昊 羅宇恩 (來義鄉)(1)
林彥杰 潘彥廷 (枋山鄉)(1)	黃力言 胡凱皓 (東港鎮)(1)
謝宏御 阮崧釜 (林邊鄉)(1)	王詠欽 柯啟睿 (瑪家鄉)(1)
李岳錚 李金旻 (潮州鎮)(1)	蔡昆霖 吳冠佑 (鹽埔鄉)(1)
劉曜麒 張恩旗 (屏東市)(2)	鄧思暉 曾兆瑞 (內埔鄉)(2)
潘璟毅 王泳勝 (佳冬鄉)(2)	顏佑庭 陳杰杉 (東港鎮)(2)
阮群祐 陳宥宇 (林邊鄉)(2)	陳品綸 鄭凱威 (潮州鎮)(2)
蘇聖翔 郭庭羿 (鹽埔鄉)(2)	

4、團體桿數賽

屏東市 A：鄭成瑜 陳宥霖 邱柏豪 徐永程 張恩旗 蔡侑霖
內埔鄉 A：黃子奇 胡嘉豪 顏浩剛 林謙均
佳冬鄉 A：謝帛衡 謝帛騫 古傑華 張凱富 徐浚恆 蘇昱豪
來義鄉 A：杜以諾 馬耀恩 溫晉 田湜 方強森 方喬飛
枋山鄉 A：林彥杰 林屏升 潘彥廷 陳又安 楊典澤 柯凱文
東港鎮 A：林鉉祐 黃力言 胡凱皓 宋皇緯 顏佑庭 陳杰杉
鹽埔鄉 A：林立浚 林立洋 蔡昆霖 吳冠佑 楊博鈞 楊承諺
屏東市 B：王家濬 范智鈞 王冠惟 巴富邦 張子淳 王家穎

內埔鄉 B：邱詠群 白龍 尤嘉勝 高懷恩

佳冬鄉 B：左昫翰 林元善 王澤廣 張詠鈞 鄭智元 鄭新一

5、團體球道賽

屏東市 A：劉曜麒 王秉立 曾宥澄 白弋嶙

內埔鄉 A：高懷恩 黃子奇 胡嘉豪 顏浩剛

佳冬鄉 A：謝帛衡 謝帛騫 古傑華 張凱富

來義鄉 A：杜以諾 馬耀恩 溫晉 田湜

枋山鄉 A：楊典澤 柯凱文 吳致緯 陳昱瑞

屏東市 B：王家穎 王家濬 王冠惟 巴富邦

佳冬鄉 B：左昫翰 林元善 王澤廣 鄭智元

七、小女組

1、個人桿數賽

潘芷琳 (屏東市)	張惠喬 (屏東市)	蕭湏恩 (屏東市)	何宥靚 (內埔鄉)
顏瑤彤 (內埔鄉)	涂泯淇 (內埔鄉)	王佳淇 (佳冬鄉)	黃乙晏 (佳冬鄉)
潘雨荷 (佳冬鄉)	孫媛晨 (來義鄉)	羅頌恩 (來義鄉)	薛靜雯 (來義鄉)
林雅婷 (枋山鄉)	鄭榆潔 (枋山鄉)	吳芷寧 (東港鎮)	章美琳 (林邊鄉)
王馨慧 (瑪家鄉)	林欣穎 (潮州鎮)	陳俞岑 (潮州鎮)	陳襄葶 (潮州鎮)
陳以恩 (鹽埔鄉)	方子柔 (鹽埔鄉)	黃慧玲 (鹽埔鄉)	

2、個人球道賽

李瑜欣 (屏東市)	張乃方 (屏東市)	張惠喬 (屏東市)	林謙芊 (內埔鄉)
吳子欣 (內埔鄉)	涂泯淇 (內埔鄉)	王佳淇 (佳冬鄉)	黃乙晏 (佳冬鄉)
陳瑞欣 (佳冬鄉)	曾熙 (來義鄉)	孫媛晨 (來義鄉)	羅頌恩 (來義鄉)
吳芷寧 (東港鎮)	章美琳 (林邊鄉)	吳品葶 (瑪家鄉)	許智晴 (潮州鎮)
陳可芯 (潮州鎮)	陳俞岑 (潮州鎮)	陳彥羽 (鹽埔鄉)	黃慧玲 (鹽埔鄉)

3、雙人桿數賽

王芙娜 王歆蕾 (屏東市)(1)	何宥靚 顏瑤彤 (內埔鄉)(1)
王詠晴 吳宥漩 (佳冬鄉)(1)	阮雪恩 田甯 (來義鄉)(1)
林雅婷 鄭榆潔 (枋山鄉)(1)	唐欣 羅雅妍 (瑪家鄉)(1)
林欣穎 許智晴 (潮州鎮)(1)	陳蓓璇 李雨璇 (鹽埔鄉)(1)
潘芷琳 蕭湏恩 (屏東市)(2)	林謙芊 吳子欣 (內埔鄉)(2)
潘雨荷 陳瑞欣 (佳冬鄉)(2)	陳沛忻 廖諭忻 (潮州鎮)(2)
陳以恩 方子柔 (鹽埔鄉)(2)	

4、團體桿數賽

佳冬鄉 A：黃乙琪 張天臨 陳亭羽 張雅琿 吳唯心 陳芃予

來義鄉 A：黃靖媛 杜采寧 孟好晴 董愷凌 阮雪恩 田甯

潮州鎮 A：陳襄葶 陳可芯 陳沛忻 廖諭忻

屏東市 A：劉永禎 陳禹瑄 陳奕璇 劉家綺 陳奕昕 張乃方

內埔鄉 A：潘書妍 利英鳳 劉子菲 潘姿仔
佳冬鄉 B：曾善如 曾沁琳 郭亮暄 林鈺惠 張品心
屏東市 B：鍾雅晴 饒晨馨 卓雨彤 劉堃楨 張洛芸 吳靖維
內埔鄉 B：龔湘淇 李恩甯 潘可恩 潘采宸

5、團體球道賽

屏東市 A：劉永禎 李瑜欣 陳禹瑄 陳奕璇
內埔鄉 A：潘書妍 利英鳳 劉子菲 潘姿仔
佳冬鄉 A：陳亭羽 張雅琿 吳唯心 陳芃予
來義鄉 A：黃靖媛 杜采寧 孟好晴 董愷凌
瑪家鄉 A：唐欣 羅雅妍 王馨慧 吳品葶
屏東市 B：饒晨馨 卓雨彤 劉堃楨 張洛芸
內埔鄉 B：龔湘淇 李恩甯 潘可恩 潘采宸
佳冬鄉 B：曾沁琳 郭亮暄 林鈺惠 張品心

木球比賽秩序表

比賽日期:110年11月12-14日

比賽場地:佳冬國中-操場

高男組個人球道賽：6人取4名

張喬鈞 (佳冬高農) 1		(三)11/13	
		14:21	
李駿毅 (國立潮中) 2		(一)11/13	
		13:39	
古恩銓 (佳冬高農) 3			(五)11/14
			13:09
賴秉毅 (屏東高工) 4		(二)11/13	
		13:42	
潘又豪 (佳冬高農) 5			(四)11/13
			14:24
林彥宇 (恆春工商) 6			

高女組個人球道賽：8人取6名

	孫翊榛 (屏東高工) 1	(一)11/13	
		13:45	
(五)11/13	余沛欣 (國立潮中) 2		(七)11/14
14:27			10:30
	張詠晴 (屏北高中) 3		(二)11/13
			13:48
	許佩仙 (國立屏女) 4		(十)11/14
			13:06
	陳欣苓 (國立屏中) 5		(三)11/13
			13:51
(六)11/13	傅珮馨 (屏東高工) 6		(八)11/14
14:30			10:33
	利貞頤 (國立屏女) 7		(四)11/13
			13:54
	林雨蓓 (屏東高工) 8		(十一)11/14
			14:09

國男組個人球道賽：15人取6名

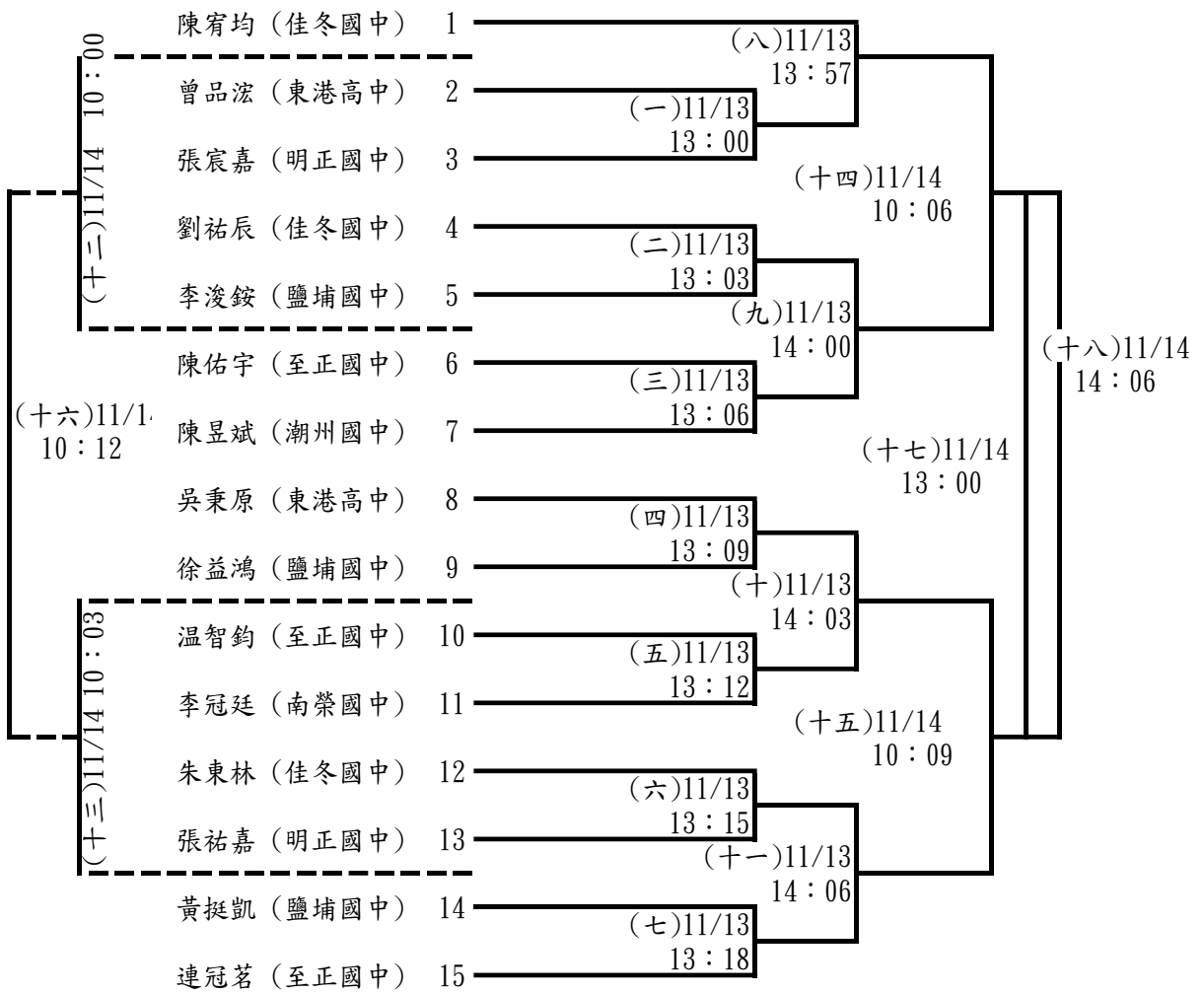

國男組團體球道賽：3隊取1名

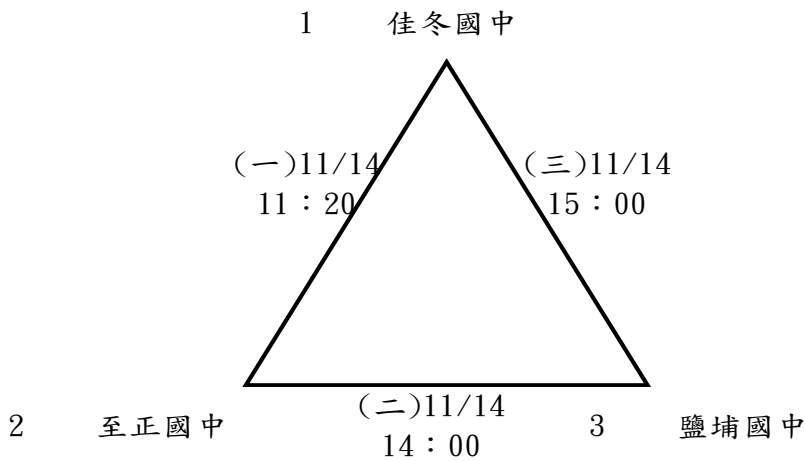

國女組個人球道賽：14人取6名

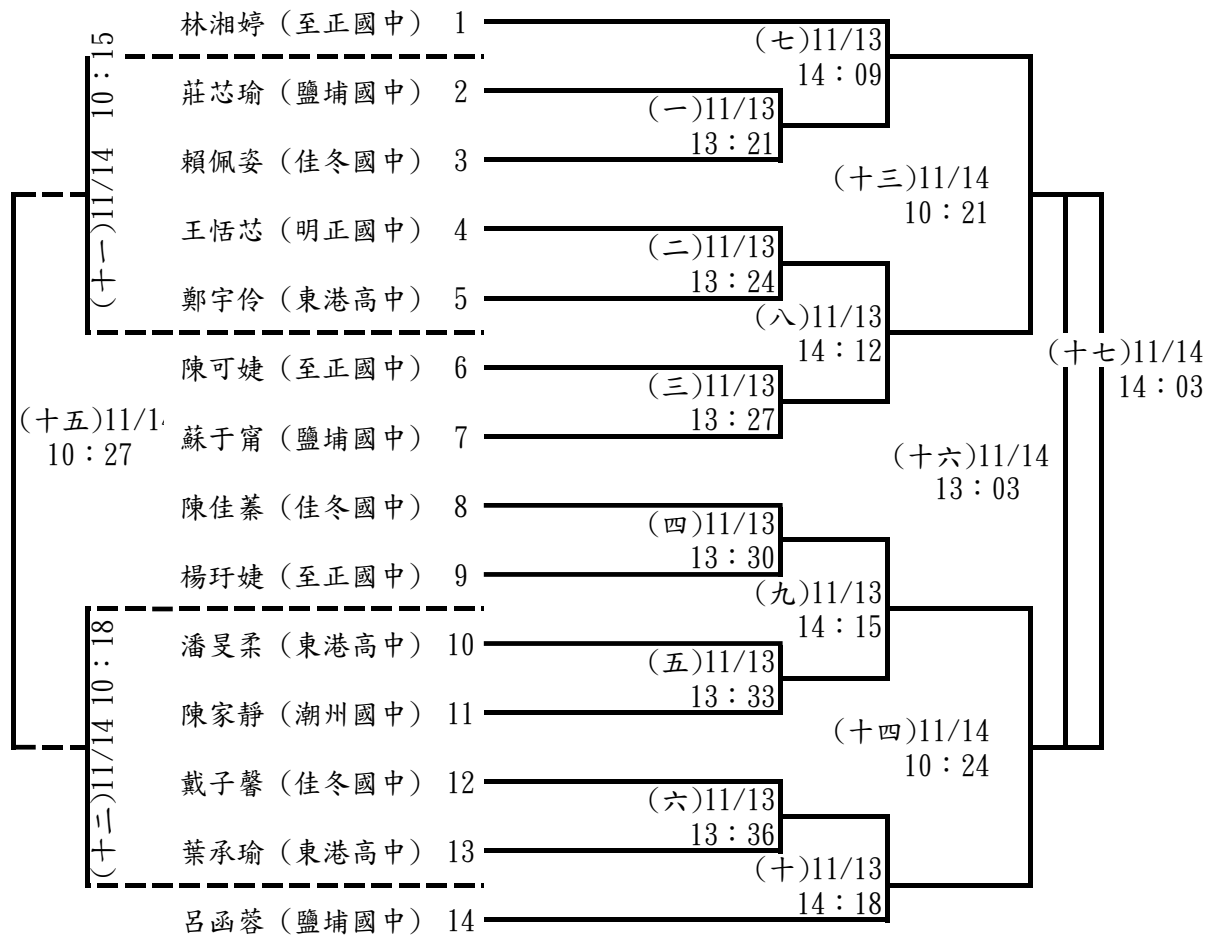

國女組團體球道賽：3隊取1名

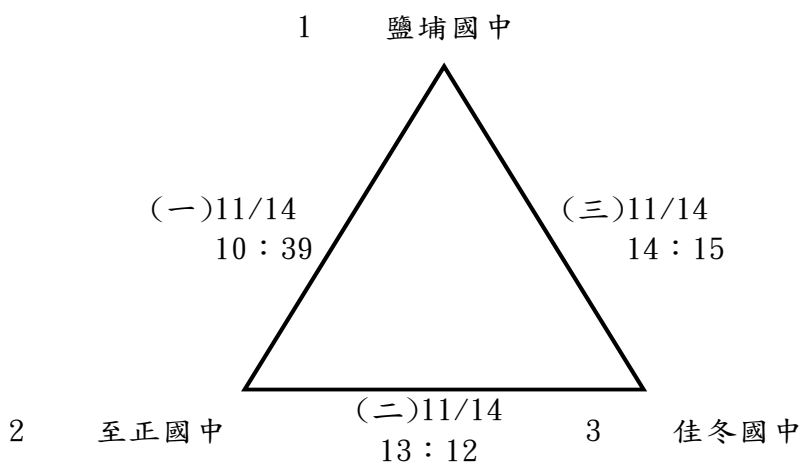

小男組個人球道賽：26人取6名

陳浚銘 (潮州鎮)	1	(十一)11/12 08:30A	A組(1、2名)
陳宥霖 (屏東市)	2	(一)11/12 08:00A	
蘇昱豪 (佳冬鄉)	3	(十九)11/12 16:03A	
蔡松澂 (瑪家鄉)	4	(二)11/12 08:03A	
曾兆瑞 (內埔鄉)	5	(十二)11/12 08:33A	
方強森 (來義鄉)	6	(三)11/12 08:06A	
郭庭羿 (鹽埔鄉)	7		
呂軍昊 (來義鄉)	8	(十三)11/12 08:36A	C組(1、2名)
阮群祐 (林邊鄉)	9	(四)11/12 08:09A	
王詠欽 (瑪家鄉)	10	(二十)11/12 16:06A	
林屏升 (枋山鄉)	11	(五)11/12 08:12A	
楊承諺 (鹽埔鄉)	12	(十四)11/12 08:39A	
曾宥澄 (屏東市)	13		
陳又安 (枋山鄉)	14	(十五)11/12 08:42A	
陳宥宇 (林邊鄉)	15	(六)11/12 08:15A	B組(1、2名)
林鉉祐 (東港鎮)	16	二十一)11/12 16:09A	
曾楷淵 (屏東市)	17	(七)11/12 08:18A	
徐浚恆 (佳冬鄉)	18	(十六)11/12 08:45A	
李岳錚 (潮州鎮)	19		
楊博鈞 (鹽埔鄉)	20	(十七)11/12 08:48A	
蘇祐廷 (林邊鄉)	21	(八)11/12 08:21A	
方喬飛 (來義鄉)	22	二十二)11/12 16:12A	D組(1、2名)
黃睿宇 (佳冬鄉)	23	(九)11/12 08:24A	
宋皇緯 (東港鎮)	24	(十八)11/12 08:51A	
林謙均 (內埔鄉)	25	(十)11/12 08:27A	
鄭凱威 (潮州鎮)	26		

決賽

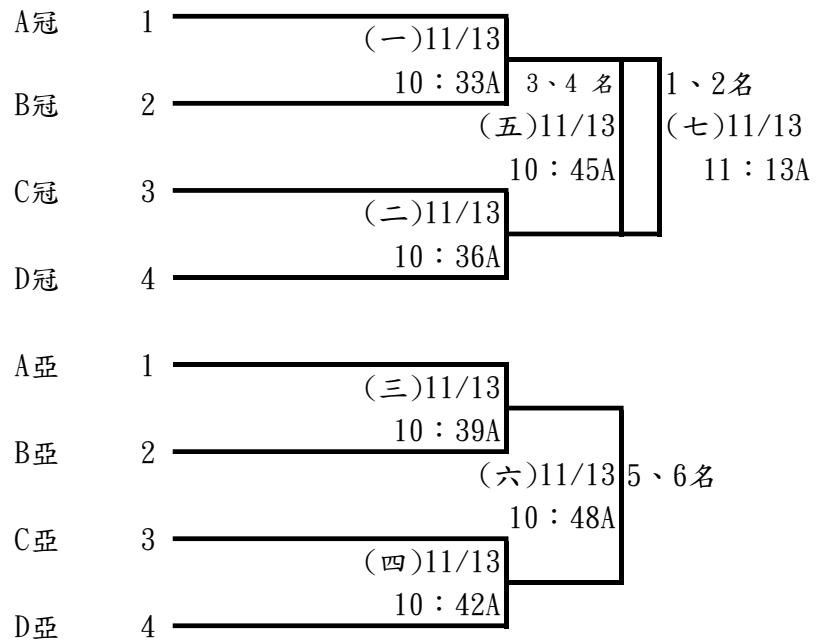

小男組團體球道賽：7隊取5名

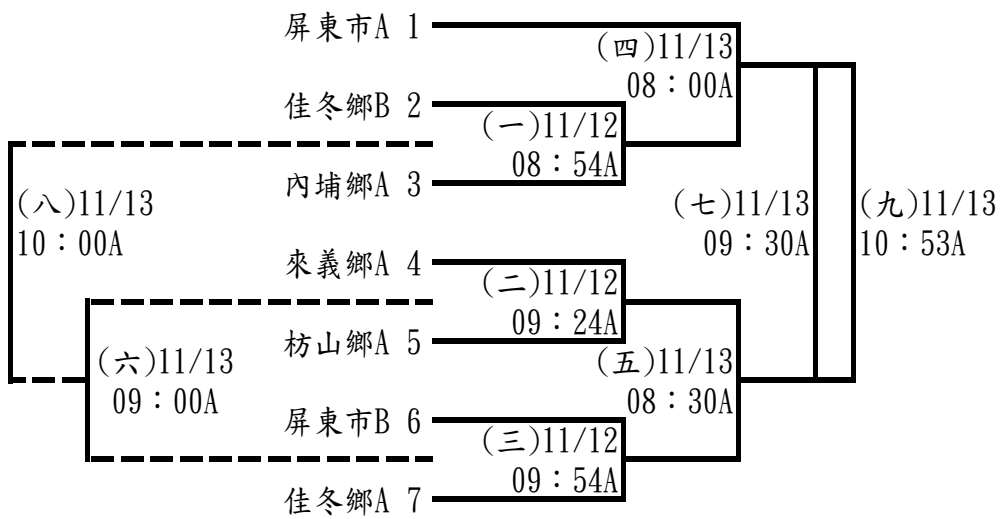

小女組個人球道賽：20人取6名(分組取2名進入決賽)

陳瑞欣 (佳冬鄉)	1	(九)11/12 16:03B	(十五)11/12 16:21B
張乃方 (屏東市)	2	(一)11/12 08:00B	
章美琳 (林邊鄉)	3		
陳可芯 (潮州鎮)	4	(二)11/12 08:03B	
吳子欣 (內埔鄉)	5	(十)11/12 16:06B	
陳彥羽 (鹽埔鄉)	6	(三)11/12 08:06B	
羅頌恩 (來義鄉)	7		
涂泯淇 (內埔鄉)	8	(十一)11/12 16:09B	(十六)11/12 16:24B
陳俞岑 (潮州鎮)	9	(四)11/12 08:09B	
王佳淇 (佳冬鄉)	10		
吳品葶 (瑪家鄉)	11	(五)11/12 08:12B	
吳芷寧 (東港鎮)	12	(十二)11/12 16:12B	
李瑜欣 (屏東市)	13	(六)11/12 08:15B	
孫媛晨 (來義鄉)	14		
黃慧玲 (鹽埔鄉)	15	(十三)11/12 16:15B	(十七)11/12 16:30B
黃乙晏 (佳冬鄉)	16	(七)11/12 08:18B	
許智晴 (潮州鎮)	17		
張惠喬 (屏東市)	18	(八)11/12 08:21B	
林謙芊 (內埔鄉)	19	(十四)11/12 16:18B	
曾熙 (來義鄉)	20		

決賽(進入決賽後分組冠軍先抽種子籤，再由亞軍抽籤)

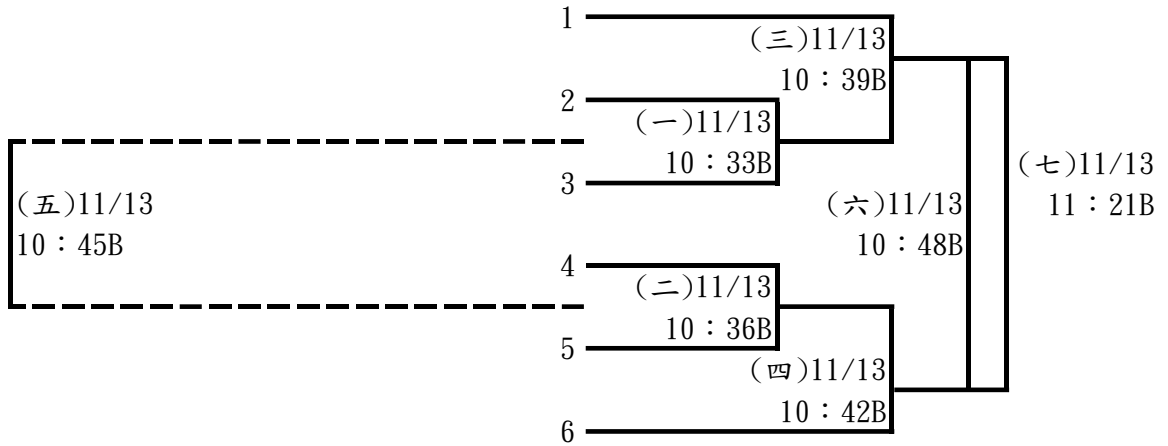

小女組團體球道賽：8隊取6名

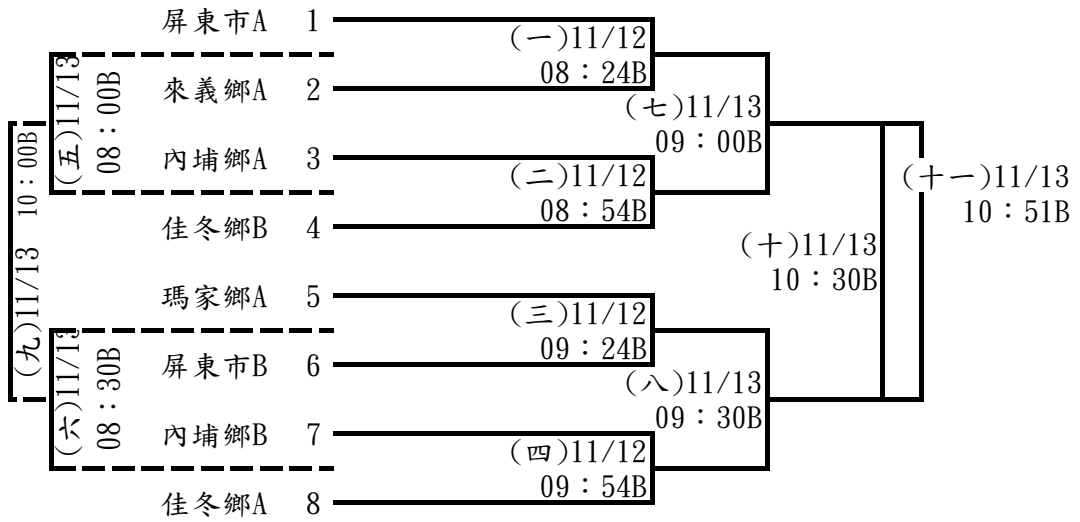

110 年屏東縣運暨公教聯合運動會木球項目…賽程表

場次：第一場

項目：小女組雙人桿數賽

地點：佳冬國中-操場B 場地

日期：110 年 11 月 12 日

時間 10：30

道次	時間	第一組球員		第二組球員					
1	10：30	佳冬鄉	王詠晴	來義鄉	阮雪恩				
			吳宥漩		田甯				
2	10：30	內埔鄉	何宥靚	屏東市	王芙娜				
			顏瑀彤		王歆蕾				
3	10：30	枋山鄉	林雅婷	潮州鎮	林欣穎				
			鄭榆潔		許智晴				
4	10：30	瑪家鄉	唐欣	鹽埔鄉	陳蓓璇				
			羅雅妍		李雨璇				
5	10：30	佳冬鄉	潘雨荷	內埔鄉	林謙芊				
			陳瑞欣		吳子欣				
6	10：30	屏東市	潘芷琳	潮州鎮	陳沛忻	鹽埔鄉	陳以恩		
			蕭湏恩		廖諭忻		方子柔		
1									
2									
3									

110 年屏東縣運暨公教聯合運動會木球項目…賽程表

場次：第一場

項目：小男組雙人桿數賽

地點：佳冬國中-操場A 場地

日期：110 年 11 月 12 日

時間 10：30

道次	時間	第一組球員		第二組球員					
1	10：30	佳冬鄉	李宇廷	來義鄉	呂軍昊				
			吳偉弘		羅宇恩				
2	10：30	內埔鄉	潘泓叡	屏東市	王秉立				
			溫楚謀		白弋麟				
3	10：30	東港鎮	黃力言	枋山鄉	林彥杰				
			胡凱皓		潘彥廷				
4	10：30	林邊鄉	謝宏御	潮州鎮	李岳錚				
			阮崧釜		李金旻				
5	10：30	瑪家鄉	王詠欽	鹽埔鄉	蔡昆霖				
			柯啟睿		吳冠佑				
6	10：30	佳冬鄉	潘璟毅	內埔鎮	鄧思暉				
			王泳勝		曾兆瑞				
1	11：00	屏東市	劉曜麒	東港鎮	顏佑庭				
			張恩旗		陳杰杉				
2	11：00	林邊鄉	阮群祐	潮州鎮	陳品綸				
			陳宥宇		鄭凱威				
3	11：00	鹽埔鄉	蘇聖翔						
			郭庭羿						

110 年屏東縣運暨公教聯合運動會木球項目…賽程表

場次：第二場

項目：小男組團體桿數賽

地點：佳冬國中-操場

日期：110 年 11 月 12 日

時間 13：00

場次 \ 球員	球 員 1	球 員 2	球 員 3	球 員 4	球 員 5
第一道 13：00	謝帛衡(佳冬鄉 A)	杜以諾(來義鄉)	黃子奇(內埔鄉 A)	鄭成瑜(屏東市 A)	
第二道 13：00	謝帛窩(佳冬鄉 A)	馬耀恩(來義鄉)	胡嘉豪(內埔鄉 A)	陳宥霖(屏東市 A)	
第三道 13：00	古傑華(佳冬鄉 A)	溫晉(來義鄉)	顏浩剛(內埔鄉 A)	邱柏豪(屏東市 A)	
第四道 13：00	張凱富(佳冬鄉 A)	田湔(來義鄉)	林謙均(內埔鄉 A)	徐永程(屏東市 A)	
第五道 13：00	徐浚恆(佳冬鄉 A)	方強森(來義鄉)	林立浚(鹽埔鄉)	張恩旗(屏東市 A)	
第六道 13：00	蘇昱豪(佳冬鄉 A)	方喬飛(來義鄉)	林立洋(鹽埔鄉)	蔡侑霖(屏東市 A)	
第七道 13：00	林鉉祐(東港鎮)	林彥杰(枋山鄉)	蔡昆霖(鹽埔鄉)	左昀翰(佳冬鄉 B)	
第八道 13：00	黃力言(東港鎮)	林屏升(枋山鄉)	吳冠佑(鹽埔鄉)	林元善(佳冬鄉 B)	
第九道 13：00	胡凱皓(東港鎮)	潘彥廷(枋山鄉)	楊博鈞(鹽埔鄉)	王澤廣(佳冬鄉 B)	
第十道 13：00	宋皇緯(東港鎮)	陳又安(枋山鄉)	楊承諺(鹽埔鄉)	張詠鈞(佳冬鄉 B)	
第十一道 13：00	顏佑庭(東港鎮)	楊典澤(枋山鄉)	邱詠群(內埔鄉 B)	鄭智元(佳冬鄉 B)	
第十二道 13：00	陳杰杉(東港鎮)	柯凱文(枋山鄉)	白龍(內埔鄉 B)	鄭新一(佳冬鄉 B)	

110 年屏東縣運暨公教聯合運動會木球項目…賽程表

場次：第三場

項目：小男組、小女組團體桿數賽

地點：佳冬國中-操場

日期：110 年 11 月 12 日

時間 14：00

場次 \ 球員	球 員 1	球 員 2	球 員 3	球 員 4	球 員 5
第一道 14:00	王家濬(屏東市 B)	黃乙琪(佳冬鄉 A)	黃靖媛(來義鄉)	潘書妍(內埔鄉 A)	廖諭忻(潮州鎮)
第二道 14:00	范智鈞(屏東市 B)	張天臨(佳冬鄉 A)	杜采寧(來義鄉)	利英鳳(內埔鄉 A)	
第三道 14:00	王冠惟(屏東市 B)	陳亭羽(佳冬鄉 A)	孟妤晴(來義鄉)	劉子菲(內埔鄉 A)	
第四道 14:00	巴富邦(屏東市 B)	張雅琄(佳冬鄉 A)	董愷凌(來義鄉)	潘姿仔(內埔鄉 A)	
第五道 14:00	張子淳(屏東市 B)	吳唯心(佳冬鄉 A)	阮雪恩(來義鄉)	劉永禎(屏東市 A)	
第六道 14:00	王家穎(屏東市 B)	陳芄予(佳冬鄉 A)	田甯(來義鄉)	陳禹瑄(屏東市 A)	
第七道 14:00	尤嘉勝(內埔鄉 B)	曾善如(佳冬鄉 B)	鍾雅晴(屏東市 B)	陳奕璇(屏東市 A)	
第八道 14:00	高懷恩(內埔鄉 B)	曾沁琳(佳冬鄉 B)	饒晨馨(屏東市 B)	劉家綺(屏東市 A)	
第九道 14:00	龔湘淇(內埔鄉 B)	郭亮暄(佳冬鄉 B)	卓雨彤(屏東市 B)	陳奕昕(屏東市 A)	
第十道 14:00	李恩甯(內埔鄉 B)	林鈺惠(佳冬鄉 B)	劉董楨(屏東市 B)	張乃方(屏東市 A)	
第十一道 14:00	潘可恩(內埔鄉 B)	張品心(佳冬鄉 B)	張洛芸(屏東市 B)	陳襄葶(潮州鎮)	
第十二道 14:00	潘采宸(內埔鄉 B)	陳沛忻(潮州鎮)	吳婧維(屏東市 B)	陳可芯(潮州鎮)	

110 年屏東縣運暨公教聯合運動會木球項目…賽程表

場次：第四場

項目：小男組、小女組個人桿數賽

地點：佳冬國中-操場

日期：110 年 11 月 12 日

時間 15：00

道次	球 員	球 員 1	球 員 2	球 員 3	球 員 4	球 員 5
第一道次	15：00	黃睿宇(佳冬鄉)	謝宏御(林邊鄉)	黃乙晏(佳冬鄉)	林雅婷(枋山鄉)	
第二道次	15：00	李宇廷(佳冬鄉)	阮崧釜(林邊鄉)	潘雨荷(佳冬鄉)	鄭榆潔(枋山鄉)	
第三道次	15：00	羅宇恩(來義鄉)	蘇祐廷(林邊鄉)	孫媛晨(來義鄉)	章美琳(林邊鄉)	
第四道次	15：00	潘鎧龍(來義鄉)	陳品綸(潮州鎮)	羅頌恩(來義鄉)	林欣穎(潮州鎮)	
第五道次	15：00	潘泓叡(內埔鄉)	李金旻(潮州鎮)	薛靜雯(來義鄉)	陳俞岑(潮州鎮)	
第六道次	15：00	溫楚謀(內埔鄉)	陳浚銘(潮州鎮)	何宥靚(內埔鄉)	陳襄葶(潮州鎮)	
第七道次	15：00	鄧思暉(內埔鄉)	柯啟睿(瑪家鄉)	顏瑀彤(內埔鄉)	王馨慧(瑪家鄉)	
第八道次	15：00	徐永程(屏東市)	蔡松澂(瑪家鄉)	涂泯淇(內埔鄉)	陳以恩(鹽埔鄉)	
第九道次	15：00	曾楷淵(屏東市)	林立浚(鹽埔鄉)	潘芷琳(屏東市)	方子柔(鹽埔鄉)	
第十道次	15：00	蔡侑霖(屏東市)	黃鴻益(鹽埔鄉)	張惠喬(屏東市)	黃慧玲(鹽埔鄉)	
第十一道次	15：00	吳致緯(枋山鄉)	林立洋(鹽埔鄉)	蕭湏恩(屏東市)		
第十二道次	15：00	陳昱瑞(枋山鄉)	王佳淇(佳冬鄉)	吳芷寧(東港鎮)		

110 年屏東縣運暨公教聯合運動會木球項目…賽程表

場次：第一場

項目：國男組、國女組雙人桿數賽、社女個人賽

地點：佳冬國中-操場

日期：110 年 11 月 13 日

時間 15：00

道次	時間	第一組球員		第二組球員					
一	15:00	中正國中	盧嘉騏	東港高中	葉承瑜				
			簡岑晏		洪千惠				
二	15:00	鹽埔國中	王思媛	東港高中	鍾俞婕				
			楊敬甜		鄭宇伶				
三	15:00	鹽埔國中	謝佳佑	佳冬國中	王羿鈞				
			宋英伊		余東鴻				
四	15:00	潮州國中	陳昱任	至正國中	吳崧滄				
			陳昱斌		凌士傑				
五	15:00	鹽埔國中	陳易	佳冬國中	張再臨				
			陳威珽		潘彥廷				
六	15:00	至正國中	簡建蓬	鹽埔國中	黃意杰				
			連冠茗		陳韋辰				
七	15:00	屏東女中	余冠吟	屏北高中	林秀健				
			許佩仙		李奕靜				
八	15:00	潮州高中	鄒幸宜	屏東高工	孫翊榛				
			余沛欣		林雨蓓				
九	15:00	佳冬高農	林逸恩	潮州高中	李駿毅	佳冬高農	賴君侑		
			邱境新		張聖翊		吳正宇		
十									
十一									
十二									

110 年屏東縣運暨公教聯合運動會木球項目…賽程表

場次：第一場

項目：國男組、高男組、高女組、社女組個桿

地點：佳冬國中-操場

日期：110 年 11 月 14 日

時間 08：00

場次 \ 球員	球 員 1	球 員 2	球 員 3	球 員 4	球 員 5
第一道 08:00	林文璋(佳冬國中)	黃意杰(鹽埔國中)	張祐嘉(明正國中)		
第二道 08:00	張聖泓(佳冬國中)	徐益鴻(鹽埔國中)	張宸嘉(明正國中)		
第三道 08:00	林正順(佳冬國中)	陳昱任(潮州國中)	簡建蓬(至正國中)		
第四道 08:00	李冠廷(南榮國中)	陳威珽(鹽埔國中)	曾品泓(東港高中)		
第五道 08:00	許博鈞(至正國中)	吳秉原(東港高中)	洪俊廷(佳冬高農)		
第六道 08:00	林秀捷(屏北高中)	傅珮馨(屏東高工)	余冠吟(屏東女中)		
第七道 08:00	鄒幸宜(潮州高中)	李奕靜(屏北高中)	陳欣苓(屏東高中)		
第八道 08:00	張詠晴(屏北高中)	張喬鈞(佳冬高農)	利貞頤(屏東女中)		
第九道 08:00	古恩銓(佳冬高農)	張聖翊(潮州高中)	林彥宇(恆春工商)		
第十道 08:00	林佩臻(屏東科大)	林盈淑(屏東科大)	林郁琪(鹽埔鄉)		

110 年屏東縣運暨公教聯合運動會木球項目…賽程表

場次：第一場

項目：國男組、國女組團桿、國女組個桿

地點：佳冬國中-操場

日期：110 年 11 月 14 日

時間 09：00

場次 \ 球員	球 員 1	球 員 2	球 員 3	球 員 4	球 員 5
第一道 09:00	戴瑋歆(佳冬國中)	陳里律(至正國中)	洪玉婷(鹽埔國中)	許瑞琪(佳冬國中)	
第二道 09:00	林佩恩(佳冬國中)	林芮宇(至正國中)	楊敬甜(鹽埔國中)	王恬芯(明正國中)	
第三道 09:00	陳佳蓁(佳冬國中)	鍾玉珊(至正國中)	陳蓓真(鹽埔國中)	洪千惠(東港高中)	
第四道 09:00	陳冠伶(佳冬國中)	溫淑鈞(至正國中)	黃湘鈞(鹽埔國中)	潘旻柔(東港高中)	
第五道 09:00	曾芊鳳(佳冬國中)	簡岑晏(中正國中)	蔡依岑(鹽埔國中)	鍾俞婕(東港高中)	
第六道 09:00	賴佩姿(佳冬國中)	盧嘉騏(中正國中)	陳昱安(鹽埔國中)	陳家靜(潮州國中)	
第七道 09:00	張詠滄(至正國中)	李浚鉸(鹽埔國中)	張聖泓(佳冬國中)	鍾玉珊(至正國中)	
第八道 09:00	劉承鑫(至正國中)	葉鎮銘(鹽埔國中)	劉祐辰(佳冬國中)	陳可婕(至正國中)	
第九道 09:00	洪胤宸(至正國中)	吳冠穎(鹽埔國中)	王羿鈞(佳冬國中)	溫淑鈞(至正國中)	
第十道 09:00	吳崧溢(至正國中)	陳韋辰(鹽埔國中)	林正順(佳冬國中)	楊采璇(鹽埔國中)	
第十一道 09:00	凌士傑(至正國中)	黃挺凱(鹽埔國中)	余東鴻(佳冬國中)	蘇思羽(鹽埔國中)	
第十二道 09:00	江承翰(至正國中)*	洪啟恩(鹽埔國中)	余奕辰(佳冬國中)	黃芄云(鹽埔國中)	

110 年屏東縣運暨公教聯合運動會民俗體育隊職員名單

一、社男

1、屏東市

張育棠

2、萬丹鄉

林維禮

3、瑪家鄉

朱斌孝

二、社女

1、屏東市

施雅云

2、美和科大

教練:黃孟元

王宥筑 梁家儀

三、高男-扯鈴 A

1、國立屏中

教練:張育棠

邱午勝

2、屏榮高中

領隊:徐福祥 教練:鄭昆明

楊秉恆

四、高男-扯鈴 B

1、屏榮高中

領隊:徐福祥 教練:鄭坤明

黃代安

五、高男-陀螺 A

1、國立屏中

鄒垣宇 李勝紘

2、民生家商

領隊:范文忠 教練:林源
宋沅凱

六、高女-扯鈴 A

1、大同高中

領隊:王郁菁 教練:張育棠
簡郁心

2、屏榮高中

領隊:徐福祥 教練:張育堂
林忻禎

七、高女-扯鈴 B

1、屏榮高中

領隊:徐福祥 教練:博居幹
張芳芳

八、高女-跳繩 A

1、國立屏女

領隊:楊榮豐 教練:徐慶忠
侯欣宜

2、大同高中

領隊:王郁菁 教練:黃孟元
王亮甯

九、高女-跳繩 B

1、國立屏女

領隊:楊榮豐 教練:徐慶忠
張羽馨

十、高女-陀螺 A

1、民生家商

領隊:范文忠 教練:林源
陳玟陵

2、屏東高工

領隊:柯朝塗 管理:陳玫秀
趙麗寧

十一、國男-扯鈴 A

1、美和高中

吳韋翰 黃品勳

2、公正國中

領隊:鄔世榮 教練:李佳遠
林威霆 陳重邑

3、滿州國中

領隊:陳英邦 教練:許家維
張佳維

4、南榮國中

領隊:張顥騰 教練:藍玉芬
邱柏誠 陳浩宇

十二、國男-扯鈴 B

1、公正國中

領隊:鄔世榮 教練:李佳遠
鄭連億 徐登詮 張忠安

2、滿州國中

洪辰錫

十三、國男-跳繩 A

1、明正國中

教練:黃孟元
吳庭碩

2、中正國中

領隊:劉瑞富 教練:黃孟元
利禹歡

十四、國男-跳繩 B

1、明正國中

教練:黃孟元
林訓廷

2、中正國中

領隊:劉瑞富 教練:黃孟元
余忠祐

十五、國男-陀螺 A

1、美和高中

領隊:王致皓 教練:黃裕昌
黃品勳 吳韋翰 林朝銘 賴尚宸 李辰擘

2、內埔國中

領隊:楊蕙萍 教練:黃麗華
李佳澤 曾仕豐 張武星 賴昱宸

3、崇文國中

領隊:陳作忠 教練:林上智
潘敏男 黃丞楷 張柏森 潘弘哲 李維凡

4、南榮國中

領隊:張顥騰 教練:陳玉梅
邱柏誠 陳浩宇 高履恩

5、光春國中

領隊:鍾冬玉 教練:張東鴻
孫祥鉉

6、萬新國中

領隊:曾淑勤 教練:鄭勇成
林珈生 陳柏瑀 蔡宜霖 簡辰洋 黃俊堯

十六、國男-陀螺 B

1、崇文國中

領隊:陳作忠 教練:林上智
陳宥丞

2、萬新國中

領隊:曾淑勤 教練:鄭勇成
張楷旻 李秉諺 李偉綸 林翔琮 簡銘佑

十七、國女-扯鈴 A

1、中正國中

領隊:劉瑞富 教練:許世展
戴于瑄

2、公正國中

領隊:鄔世榮 教練:李佳遠
林佳馨 郭佳瑜

3、滿州國中

領隊:陳英邦 教練:許家維
宋羽芸 王櫻璇

十八、國女-扯鈴 B

1、中正國中

領隊:劉瑞富 教練:許世展
劉芃均

2、公正國中

領隊:鄔世榮 教練:李佳遠
林庭卉 吳釗汶

3、滿州國中

李盈錡 王郁琪

十九、國女-跳繩 A

1、明正國中

教練:黃孟元
郭恩好

二十、國女-跳繩 B

1、明正國中

教練:黃孟元
劉祚妍

二十一、國女-陀螺 A

1、明正國中

教練:朱斌孝
黃子芸 潘俐婷

2、內埔國中

領隊:楊蕙萍 教練:鄭慧菁
石婕妤 李淑聿 曾瑋佳 李芯嫻

3、崇文國中

領隊:陳作忠 教練:林上智

鄒依耘 潘佳惠

4、萬新國中

領隊:曾淑勤 教練:胡雅婷

許子芸 李欣芸 李佳惠 李慧玟 黃鈺潔

二十二、國女-陀螺 B

1、萬新國中

領隊:曾淑勤 教練:胡雅婷

黃嘉貞 劉藝禎 李鈺真 李芳穎 余念恆

二十三、小男-扯鈴 A

1、屏東市

教練:李讚桐

梁竣皓 李家丞 林威霆 陳彥名

2、里港鄉

領隊:李秉穆 教練:李宏文

蘇子軒 林育辰 洪子山 柯凱騰

3、枋寮鄉

教練:羅筱珍

陳子安

4、長治鄉

教練:李秀宜

蔡子揚 邱翊恩

5、崁頂鄉

領隊:黃鳳珠 教練:蕭婷宜

謝丞崮 陳忠旻 鄧浚佑 蔡承恩 葉昱成

6、琉球鄉

領隊:田永成 教練:李育齊

陳威棟

7、新園鄉

領隊:楊司維 教練:張憲良

方新科 馬翊崮

8、萬巒鄉

領隊:李文欽 教練:曾奕凱
葛凡瑞 張岑聿 潘柏劭 潘忠綱 潘彥程

9、滿州鄉

領隊:宋珮陵 管理:廖朝慧
潘承武 周柏成

10、潮州鎮

領隊:謝相如 教練:吳玉妙
謝柏諺 林哲丞 林啟元

二十四、小男-扯鈴 B

1、崁頂鄉

教練:周美玲
蔡明佺 陳昱賢 郭耕碩 郭守程 郭維展 周法宇

2、萬巒鄉

領隊:李文欽 教練:曾瑞杰
潘威洋 陳柏宇 宋冠緯 潘尚楷 潘一成

3、潮州鎮

領隊:謝相如 教練:吳玉妙
陳柏汎 吳沛宥

二十五、小男-跳繩 A

1、屏東市

教練:張瑋玲
劉子睿 張祐瑄 徐智揚

2、佳冬鄉

賴柏翰

二十六、小男-跳繩 B

1、屏東市

教練:黃榮貴
高喬峻 張睿喆 陳御章

2、佳冬鄉

賴裕澄

二十七、小男-陀螺 A

1、佳冬鄉

領隊:廖淑珍 教練:陳玉梅
賴昇澄 潘宥丞 黃睿宇 吳亮頡 胡晴翔

2、枋寮鄉

教練:張淑梅
蔡梓逸 簡巖盛

3、潮州鎮

領隊:謝相如 教練:陳永豐
謝柏諺 王鴻浥 陳柏汎 陳沁宏 賴泓宇 林啟元

二十八、小男-陀螺 B

1、佳冬鄉

領隊:廖淑珍 教練:陳玉梅
吳祥和 紀驊祐 陳威任 潘璟毅 李元凱

2、潮州鎮

領隊:謝相如 教練:陳永豐
吳沛宥 韓沂甫 謝明瑋 陳研亞 陳允宥 林哲丞

二十九、小女-扯鈴 A

1、屏東市

教練:張育棠
邵靜萍 李柔錦 高嫻稜 李明蔚

2、崁頂鄉

教練:吳貞蓉
郭欣霓 楊翊岑 鄧喬云 洪詩婷 許芳慈

3、新園鄉

領隊:楊司維 教練:許文楷 管理:簡正郎
方妙云 方子翎 方儀欣 郭宥彤 陳珈鈺 方禹晴

4、潮州鎮

領隊:謝相如 教練:張簡錦治
黃筠筑 黃筠婷

5、鹽埔鄉

領隊:黃玉麟 教練:許雅鈴 管理:李鴻瑞
黃錦玲 柯琇瑩 何仔彤 陳婕瑜 黃玉珍 林昕霏

三十、小女-扯鈴 B

1、屏東市

教練:林秋陽

林姿誼 鄭子翎 鄭羽晏 洪湘紘

2、崁頂鄉

教練:翁雅玲

簡伶聿 陳昱瑄 周家蓁 蘇晏慈 賴亭語

3、新園鄉

領隊:楊司維

教練:薛怡芬

洪霏紘

4、潮州鎮

教練:張簡錦治

阮郁喬 洪婕凌

5、鹽埔鄉

領隊:黃玉麟

教練:林進文

管理:林冠竹

吳姿瑩 李品澄 盧韋妍 李欣鎂 方筱喬 王子旋

三十一、小女-跳繩 A

1、屏東市

領隊:鍾炳雄

教練:楊志章,黃孟元

方顥雅 張祈箴 張若楹 張蕎茵 顏宇彤 徐瑋璘 黃莘甯 李品言 洪玟靖
錢怡彤 陳思好

2、潮州鎮

領隊:謝相如

教練:郭美雪

管理:陳永豐

簡安彤 蘇芊華 李家彤 阮郁喬 黃筠婷 黃筠筑 祝心蕾 王暄喬 林晏君
黃尹菲

三十二、小女-跳繩 B

1、屏東市

領隊:鍾炳雄

教練:唐湘宇,姜芷芸

方顥甄 李妍慧 林岑聿 張岳 宋丁瑩 張樊 蔡佩彤 洪于婕 林采緹
余佳桐 錢佩含

2、佳冬鄉

張芮瑜

三十三、小女-陀螺 A

1、佳冬鄉

領隊:廖淑珍 教練:陳玉梅

王詠晴 賴羿筠

2、枋寮鄉

教練:張淑梅

羅苡瑄 幸品媛

3、潮州鎮

領隊:謝相如 教練:吳政彥 管理:陳永豐

簡安彤 蘇芊華 黃筠婷 李家彤 王暄喬 林晏君

三十四、小女-陀螺 B

1、枋寮鄉

教練:張淑梅

潘佳暄 蘇妍妃

2、潮州鎮

領隊:謝相如 教練:吳政彥 管理:陳永豐

阮郁喬 林志玲 黃尹菲 洪婕凌 黃筠筑 祝心蕾

110 年屏東縣運暨公教聯合運動會民俗體育比賽名單

一、社男組

1、扯鈴個人賽

張育棠（屏東市） 林維禮（萬丹鄉）

2、陀螺個人賽

朱斌孝（瑪家鄉）

二、社女組

1、扯鈴個人賽

施雅云（屏東市）

2、跳繩個人花式賽

王宥筑（美和科大） 梁家儀（美和科大）

三、高男-扯鈴組

1、扯鈴個人賽

邱午勝（國立屏中 A） 楊秉恆（屏榮高中 A） 黃代安（屏榮高中 B）

四、高男-陀螺組

1、陀螺個人賽

鄒垣宇（國立屏中 A） 宋沅凱（民生家商 A）

2、陀螺雙人賽

李勝紘 鄒垣宇（國立屏中 A）

五、高女-扯鈴組

1、扯鈴個人賽

簡郁心（大同高中 A） 林忻禎（屏榮高中 A） 張芳芳（屏榮高中 B）

六、高女-跳繩組

1、跳繩個人花式賽

侯欣宜（國立屏女 A） 張羽馨（國立屏女 B） 王亮甯（大同高中 A）

七、高女-陀螺組

1、陀螺個人賽

陳玟陵（民生家商 A） 趙麗寧（屏東高工 A）

八、國男-扯鈴組

1、扯鈴個人賽

吳韋翰（美和高中 A） 林威霆（公正國中 A） 鄭連億（公正國中 B） 張佳維（滿州國中 A）
洪辰錫（滿州國中 B） 邱柏誠（南榮國中 A）

2、扯鈴雙人賽

黃品勳 吳韋翰（美和高中 A） 林威霆 陳重邑（公正國中 A）
徐登詮 張忠安（公正國中 B） 陳浩宇 邱柏誠（南榮國中 A）

九、國男-跳繩組

1、跳繩個人花式賽

吳庭碩（明正國中 A） 林訓廷（明正國中 B） 利禹叡（中正國中 A） 余忠祐（中正國中 B）

十、國男-陀螺組

1、陀螺個人賽

吳韋翰（美和高中 A） 李佳澤（內埔國中 A） 潘敏男（崇文國中 A） 陳宥丞（崇文國中 B）
陳浩宇（南榮國中 A） 孫祥鎔（光春國中 A） 林珈生（萬新國中 A） 張楷旻（萬新國中 B）

2、陀螺雙人賽

黃品勳 吳韋翰（美和高中 A） 曾仕豐 張武星（內埔國中 A）
黃丞楷 張柏森（崇文國中 A） 邱柏誠 高履恩（南榮國中 A）
陳柏瑀 簡辰洋（萬新國中 A） 李秉諺 李偉綸（萬新國中 B）

3、陀螺四人團體賽

美和高中 A：林朝銘 賴尚宸 李辰擘 黃品勳
內埔國中 A：賴昱宸 李佳澤 曾仕豐 張武星
崇文國中 A：潘弘哲 李維凡 潘敏男 黃丞楷 張柏森
萬新國中 A：蔡宜霖 黃俊堯 林珈生 陳柏瑀 簡辰洋
萬新國中 B：林翔琮 簡銘佑 張楷旻 李秉諺 李偉綸

十一、國女-扯鈴組

1、扯鈴個人賽

戴于瑄（中正國中 A） 劉芄均（中正國中 B） 林佳馨（公正國中 A） 宋羽芸（滿州國中 A）
李盈錡（滿州國中 B）

2、扯鈴雙人賽

郭佳瑜 林佳馨（公正國中 A） 林庭卉 吳釗汶（公正國中 B）
王郁琪 王櫻璇（滿州國中 A）

十二、國女-跳繩組

1、跳繩個人花式賽

郭恩妤 (明正國中 A) 劉祚妍 (明正國中 B)

十三、國女-陀螺組

1、陀螺個人賽

黃子芸 (明正國中 A) 石婕妤 (內埔國中 A) 鄒依耘 (崇文國中 A) 許子芸 (萬新國中 A)
黃嘉貞 (萬新國中 B)

2、陀螺雙人賽

潘俐婷 黃子芸 (明正國中 A) 李淑聿 曾瑋佳 (內埔國中 A)
潘佳惠 鄒依耘 (崇文國中 A) 李佳惠 李慧玟 (萬新國中 A)
劉藝禎 李鈺真 (萬新國中 B)

3、陀螺四人團體賽

內埔國中 A : 李芯嫻 石婕妤 李淑聿 曾瑋佳
萬新國中 A : 李欣芸 黃鈺潔 許子芸 李佳惠 李慧玟
萬新國中 B : 李芳穎 余念恆 黃嘉貞 劉藝禎 李鈺真

十四、小男-扯鈴組

1、扯鈴個人賽

梁竣皓 (屏東市 A) 柯凱騰 (里港鄉 A) 陳子安 (枋寮鄉 A) 邱翊恩 (長治鄉 A)
蔡明佺 (崁頂鄉 B) 陳威棟 (琉球鄉 A) 方新科 (新園鄉 A) 潘彥程 (萬巒鄉 A)
潘威洋 (萬巒鄉 B) 潘承武 (滿州鄉 A) 謝柏諺 (潮州鎮 A)

2、扯鈴雙人賽

李家丞 林威霆 (屏東市 A) 蘇子軒 林育辰 (里港鄉 A)
蔡子揚 邱翊恩 (長治鄉 A) 謝丞崴 陳忠旻 (崁頂鄉 A)
陳昱賢 郭耕碩 (崁頂鄉 B) 馬翊崴 方新科 (新園鄉 A)
周柏成 潘承武 (滿州鄉 A) 林哲丞 林啟元 (潮州鎮 A)
陳柏汎 吳沛宥 (潮州鎮 B)

3、扯鈴四人團體賽

屏東市 A : 陳彥名 梁竣皓 李家丞 林威霆
里港鄉 A : 洪子山 蘇子軒 林育辰 柯凱騰
崁頂鄉 A : 鄧浚佑 蔡承恩 葉昱成 謝丞崴 陳忠旻
崁頂鄉 B : 郭守程 郭維展 周法宇 蔡明佺 陳昱賢 郭耕碩
萬巒鄉 A : 葛凡瑞 張岑聿 潘柏劭 潘忠綱
萬巒鄉 B : 陳柏宇 宋冠緯 潘尚楷 潘一成

十五、小男-跳繩組

1、跳繩個人花式賽

劉子睿 (屏東市 A) 陳御章 (屏東市 B) 賴柏翰 (佳冬鄉 A) 賴裕澄 (佳冬鄉 B)

2、跳繩雙人花式賽

張祐瑄 徐智揚 (屏東市 A) 高喬峻 張睿喆 (屏東市 B)

十六、小男-陀螺組

1、陀螺個人賽

賴羿澄 (佳冬鄉 A) 吳祥和 (佳冬鄉 B) 蔡梓逸 (枋寮鄉 A) 謝柏諺 (潮州鎮 A)
吳沛宥 (潮州鎮 B)

2、陀螺雙人賽

潘宥丞 黃睿宇 (佳冬鄉 A) 紀驊祐 陳威任 (佳冬鄉 B)
簡歲盛 蔡梓逸 (枋寮鄉 A) 王鴻浥 陳柏汎 (潮州鎮 A)
韓沂甫 謝明璋 (潮州鎮 B)

3、陀螺四人團體賽

佳冬鄉 A : 吳亮頡 胡晴翔 賴羿澄 潘宥丞 黃睿宇
佳冬鄉 B : 潘璟毅 李元凱 吳祥和 紀驊祐 陳威任
潮州鎮 A : 陳沁宏 賴泓宇 林啟元 謝柏諺 王鴻浥 陳柏汎
潮州鎮 B : 陳研亞 陳允宥 林哲丞 吳沛宥 韓沂甫 謝明璋

十七、小女-扯鈴組

1、扯鈴個人賽

邵靜萍 (屏東市 A) 郭欣霓 (崁頂鄉 A) 簡伶聿 (崁頂鄉 B) 方儀欣 (新園鄉 A)
洪霽紘 (新園鄉 B) 黃錦玲 (鹽埔鄉 A)

2、扯鈴雙人賽

李柔錦 李明蔚 (屏東市 A) 林姿誼 鄭子翎 (屏東市 B)
楊翊岑 鄧喬云 (崁頂鄉 A) 陳昱瑄 周家蓁 (崁頂鄉 B)
方妙云 方子翎 (新園鄉 A) 黃筠筑 黃筠婷 (潮州鎮 A)
阮郁喬 洪婕凌 (潮州鎮 B) 柯琇瑩 何仔彤 (鹽埔鄉 A)
盧韋妍 李欣鎂 (鹽埔鄉 B)

3、扯鈴四人團體賽

屏東市 A : 高颯稜 邵靜萍 李柔錦 李明蔚
屏東市 B : 鄭羽晏 洪湘紘 林姿誼 鄭子翎
崁頂鄉 A : 洪詩婷 許芳慈 郭欣霓 楊翊岑 鄧喬云
崁頂鄉 B : 蘇晏慈 賴亭語 簡伶聿 陳昱瑄 周家蓁

新園鄉 A：郭宥彤 陳珈鈺 方禹晴 方妙云 方子翎 方儀欣
鹽埔鄉 A：陳婕瑜 黃玉珍 林昕霏 黃錦玲 柯琇瑩 何仔彤
鹽埔鄉 B：吳姿瑩 李品澄 方筱喬 王子旋 盧韋妍 李欣鎂

十八、小女-跳繩組

1、跳繩個人花式賽

洪政靖（屏東市 A） 洪于婕（屏東市 B） 張芮瑜（佳冬鄉 B）

2、跳繩雙人花式賽

方穎雅 張祈箴（屏東市 A） 張樊 蔡佩彤（屏東市 B）

3、跳繩八人團體計次賽

屏東市 A：張若楹 張蕎茵 顏宇彤 徐瑋璘 黃芊甯 李品言 錢怡彤 陳思妤 方穎雅
張祈箴
屏東市 B：方穎甄 李妍慧 林岑聿 張岳 宋丁瑩 林采緹 余佳桐 錢佩含 張樊 蔡佩彤
潮州鎮 A：簡安彤 蘇芊華 李家彤 阮郁喬 黃筠婷 黃筠筑 祝心蕾 王暄喬 林晏君
黃尹菲

十九、小女-陀螺組

1、陀螺個人賽

王詠晴（佳冬鄉 A） 幸品媛（枋寮鄉 A） 潘佳暄（枋寮鄉 B） 簡安彤（潮州鎮 A）
祝心蕾（潮州鎮 B）

2、陀螺雙人賽

賴羿筠 王詠晴（佳冬鄉 A） 羅苡瑄 幸品媛（枋寮鄉 A）
蘇妍妃 潘佳暄（枋寮鄉 B） 蘇芊華 黃筠婷（潮州鎮 A）
阮郁喬 黃尹菲（潮州鎮 B）

3、陀螺四人團體賽

潮州鎮 A：李家彤 王暄喬 林晏君 簡安彤 蘇芊華 黃筠婷
潮州鎮 B：林志玲 洪婕凌 黃筠筑 阮郁喬 黃尹菲 祝心蕾

民俗體育競賽秩序表

項目：民俗體育一扯鈴

日期：110年11月13日（星期六）

地點：長治國中學生活動中心

*賽程表

08:30 報到檢錄

09:00 國小組 女生個人賽 6 男生個人賽 11

10:20 國中組 女生個人賽 5 男生個人賽 6

11:20 社高組 女生個人賽 4 男生個人賽 5

（社會組與高中組合併競賽）

13:30 國小組 女生雙人賽 9 男生雙人賽 9

14:50 國中組 女生雙人賽 3 男生雙人賽 4

15:30 國小組 女生四人賽 7 男生四人賽 6

項目：民俗體育一陀螺

日期：110年11月14日（星期日）

地點：長治國中學生活動中心

*賽程表

08:30 報到檢錄

09:00 國小組 女生個人賽 5 男生個人賽 5

09:40 國中組 女生個人賽 5 男生個人賽 8

10:20 社高組 男生個人賽 3 （社會組與高中組合併競賽）

10:40 國小組 女生雙人賽 5 男生雙人賽 5

11:20 國中組 女生雙人賽 5 男生雙人賽 6

13:30 國小組 男生四人賽 4

14:10 國中組 女生四人賽 3 男生四人賽 5

報名不足三隊，取消競賽組別如下：

高中組 女生個人賽 2 男生雙人賽 1

國小組 女生四人賽 2

項目：民俗體育—跳繩

日期：110 年 11 月 14 日（星期日）

地點：長治國中學生活動中心

*賽程表

08:30 報到檢錄

09:00 國小組 女生個人賽 3 男生個人賽 4

10:00 國中組 男生個人賽 4

10:30 社高組 女生個人賽 5（社會組與高中組合併競賽）

11:00 國小組 女生團體賽 3

報名不足三隊，取消競賽組別如下：

國中組 女生個人賽 2

國小組 女生雙人賽 2 男生雙人賽 2

110年屏東縣運暨公教聯合運動會太極拳隊職員名單

一、社男

1、屏東市

教練:李順香,黃文佑

梁高倫 邱驛勝 邱清文 陳昱呈 成清吉 許恆壽 廖原暘 蔡秉激 白兆廉
李宗哲 唐紹宸 彭振強

2、東港鎮

領隊:胡秋香 教練:劉玉霞

許家騏 蔡銘振 黃政霖 白桂全 陳華宗 蘇俊源 洪國育 張益雄 黃韋智
陳裕進

3、林邊鄉

領隊:蔡鶯美 教練:林天龍

孫明和

4、長治鄉

王志銘 董鎧銘 沈信宏 邵偉光

5、崁頂鄉

孫士桓 孫士桓

6、新園鄉

張蜀濤

7、潮州鎮

陳慶松 潘顯明

8、鹽埔鄉

劉羸升 郭緯麒

二、社女

1、屏東市

教練:劉玉霞,李順香

鄧慧柔 易柔均 伍雲卿 劉芳屏 潘珮淳 葉真真 蘇靜怡 劉美足 宋修雲
成子駢

2、九如鄉

陳柏蓁

3、內埔鄉

教練:邱進發

吳明珠 何熏綺

4、佳冬鄉

教練:林天龍

陳桂香 壽儀雯

5、東港鎮

領隊:胡秋香 教練:劉玉霞
蔡馥宇 白許素珍 林淑珠 林雅君 陳麗玲 黃李美慧 王苓如 陳淑華

6、林邊鄉

領隊:蔡鶯美 教練:林天龍 管理:陳美麗
李蔡淑月 李朝蘭 林端伸 林碧雲 鄭麗卿 蔡鶯美 歐陽麗華 林李淑敏

7、長治鄉

邱秀鳳

8、新園鄉

方家家

9、萬巒鄉

劉玲秀

10、瑪家鄉

教練:張丙松
禹柔

11、潮州鎮

徐淑美

12、鹽埔鄉

王世鳳 董珊嫻

三、高男

1、國立屏中

吳政寬

2、佳冬高農

領隊:林鴻源 管理:林信安
王健安

四、高女

1、屏榮高中

領隊:徐福祥 教練:梁高倫
郭芊瑤

五、國男

1、明正國中

教練:梁高倫
蔡承宏 蔡承浚

2、中正國中

領隊:劉瑞富 教練:陳建志
林鈺宏

3、新園國中

領隊:陳冠良
王善平 方群頤 楊展順 林睿于 林秉毅 王廷丰

六、國女

1、明正國中

教練:李順香
鄭仔捷 鄭雅云 邱郁庭 郭家妍

2、中正國中

領隊:劉瑞富 教練:陳建志
邱子柔 陳喬宣

3、潮州國中

領隊:林容如 教練:黃明美
蔡佩岑

七、小男

1、林邊鄉

領隊:王芳姿 教練:林佳輝
林士玄 林承祐

2、新園鄉

領隊:郭忠憲 教練:魏惠鮮
何勁銳 潘立洋 魏德人 鄭亦翔

3、潮州鎮

領隊:謝相如 教練:吳玉妙
謝柏安 謝柏諺 林煜哲 謝柏樂

八、小女

1、林邊鄉

領隊:王芳姿 教練:翁寧慧
鄭嫻祉 戴子喬 蔡喬安 鄭鈺錡 鄭音妙

2、新園鄉

領隊:黃斐僊 教練:黃瑞芳
洪琪莘 陳佳恩 陳文心

3、潮州鎮

領隊:謝相如 教練:吳玉妙
蘇芊華

110 年屏東縣運暨公教聯合運動會太極拳比賽名單

一、社男組

1、套路 13 式

成清吉 (屏東市) 許恒壽 (屏東市) 白桂全 (東港鎮) 董鎧銘 (長治鄉)
邵偉光 (長治鄉) 孫士桓 (崁頂鄉) 張蜀濤 (新園鄉) 陳慶松 (潮州鎮)

2、套路 37 式

邱清文 (屏東市) 陳華宗 (東港鎮) 陳裕進 (東港鎮) 王志銘 (長治鄉)

3、套路 38 陳式

梁高倫 (屏東市) 蔡秉澂 (屏東市)

4、套路 64 式

陳昱呈 (屏東市) 沈信宏 (長治鄉) 劉羸升 (鹽埔鄉)

5、套路 99(42 式)

許家騏 (東港鎮) 蔡銘振 (東港鎮) 黃政霖 (東港鎮) 張益雄 (東港鎮)
黃韋智 (東港鎮) 孫明和 (林邊鄉) 張蜀濤 (新園鄉)

6、套路易簡

邱驛勝 (屏東市) 郭緯麒 (鹽埔鄉)

7、器械太極劍

廖原暘 (屏東市) 張益雄 (東港鎮)

8、器械太極刀

白兆廉 (屏東市) 黃韋智 (東港鎮) 孫士桓 (崁頂鄉)

9、器械其他

陳昱呈 (屏東市) 邵偉光 (長治鄉)

10、推手第二級

蘇俊源 (東港鎮)

11、推手第五級

陳裕進 (東港鎮) 洪國育 (東港鎮)

12、推手第六級

李宗哲 (屏東市)

13、推手第七級

彭振強 (屏東市)

14、推手第八級

黃韋智 (東港鎮) 潘顯明 (潮州鎮)

15、推手第九級

唐紹宸（屏東市）

二、社女組

1、套路 13 式

鄧慧柔（屏東市）

林雅君（東港鎮）

徐淑美（潮州鎮）

易柔均（屏東市）

黃李美慧（東港鎮）

伍雲卿（屏東市）

陳淑華（東港鎮）

林淑珠（東港鎮）

李蔡淑月（林邊鄉）

2、套路 24 式

林李淑敏（林邊鄉）

歐陽麗華（林邊鄉）

3、套路 37 式

劉芳屏（屏東市）

成子駘（屏東市）

邱秀鳳（長治鄉）

蘇靜怡（屏東市）

壽儀雯（佳冬鄉）

董珊嫻（鹽埔鄉）

劉美足（屏東市）

王苓如（東港鎮）

宋修雲（屏東市）

鄭麗卿（林邊鄉）

4、套路 38 陳式

林碧雲（林邊鄉）

5、套路 42 式

蔡鶯美（林邊鄉）

6、套路 64 式

潘珮淳（屏東市）

吳明珠（內埔鄉）

方家家（新園鄉）

7、套路 99(42 式)

陳桂香（佳冬鄉）

林端伸（林邊鄉）

蔡馥宇（東港鎮）

白許素珍（東港鎮）

李朝蘭（林邊鄉）

8、套路易簡

陳柏蓁（九如鄉）

劉玲秀（萬巒鄉）

王世鳳（鹽埔鄉）

9、器械太極劍

葉真真（屏東市）

鄭麗卿（林邊鄉）

陳桂香（佳冬鄉）

林李淑敏（林邊鄉）

歐陽麗華（林邊鄉）

林碧雲（林邊鄉）

10、器械太極刀

陳麗玲（東港鎮）

蔡鶯美（林邊鄉）

歐陽麗華（林邊鄉）

11、器械其他

劉芳屏（屏東市）

12、推手第一級

何熏綺（內埔鄉）

13、推手第二級

禹柔（瑪家鄉）

三、高男組

1、套路 24 式

王健安（佳冬高農）

2、套路 37 式

王健安（佳冬高農）

3、器械太極劍

王健安（佳冬高農）

4、器械太極刀

吳政寬（國立屏中）

5、器械其他

王健安（佳冬高農）

四、高女組

1、套路 24 式

郭芊瑤（屏榮高中）

2、套路 42 式

郭芊瑤（屏榮高中）

五、國男組

1、套路 42 式

蔡承宏（明正國中） 蔡承浚（明正國中）

2、器械其他

王善平（新園國中） 楊展順（新園國中） 林睿于（新園國中） 林秉毅（新園國中）
王廷丰（新園國中）

3、推手第一級

王善平（新園國中） 方群頤（新園國中） 楊展順（新園國中） 林睿于（新園國中）
王廷丰（新園國中）

4、推手第三級

林鈺宏（中正國中） 林秉毅（新園國中）

六、國女組

1、套路 13 式

蔡佩岑 (潮州國中)

2、套路 24 式

鄭雅云 (明正國中) 邱子柔 (中正國中) 陳喬宣 (中正國中) 蔡佩岑 (潮州國中)

3、套路 37 式

郭家妍 (明正國中) 鄭仔捷 (明正國中) 蔡佩岑 (潮州國中)

4、套路 42 式

邱子柔 (中正國中) 陳喬宣 (中正國中)

5、器械太極刀

邱郁庭 (明正國中) 蔡佩岑 (潮州國中)

6、器械其他

鄭仔捷 (明正國中) 鄭雅云 (明正國中) 郭家妍 (明正國中)

七、小男組

1、套路 13 式

林煜哲 (潮州鎮) 謝柏樂 (潮州鎮) 謝柏安 (潮州鎮)

2、套路 24 式

林士玄 (林邊鄉) 林承祐 (林邊鄉) 謝柏諺 (潮州鎮)

3、套路 37 式

謝柏諺 (潮州鎮) 林煜哲 (潮州鎮)

4、器械太極劍

謝柏諺 (潮州鎮)

5、器械太極刀

謝柏諺 (潮州鎮)

6、器械其他

林士玄 (林邊鄉) 林承祐 (林邊鄉)

7、推手第一級

潘立洋 (新園鄉)

8、推手第四級

魏德人 (新園鄉)

9、推手第六級

鄭亦翔 (新園鄉)

10、推手第七級

何勁銳（新園鄉）

八、小女組

1、套路13式

鄭嫻祉（林邊鄉） 蘇芊華（潮州鎮）

2、套路24式

戴子喬（林邊鄉） 蔡喬安（林邊鄉） 鄭鈺錡（林邊鄉） 鄭音妙（林邊鄉）

3、器械其他

戴子喬（林邊鄉） 蔡喬安（林邊鄉） 鄭鈺錡（林邊鄉） 鄭音妙（林邊鄉）

4、推手第二級

陳佳恩（新園鄉）

5、推手第三級

陳文心（新園鄉）

6、推手第四級

洪琪莘（新園鄉）

110 屏東縣運暨公教運動會暨全民運太極拳選拔賽秩序表

比賽地點：屏東市大同國小(體育館)

比賽時間：110 年 11 月 13 日(星期六)

【甲場地】		08：00~08：50 (上午場參賽選手報到、檢錄)		
【甲場地】		08：20~08：50 (裁判、領隊會議)		
場次	比賽項目	參賽組別	預估比賽時間	備註
A101	13 式太極拳	全民男子組	09：00~09：30	8 取 6
A102	13 式太極拳	社女組 9、國女組 1	09：30~10：10	10 取 6
A103	37 式太極拳	社會組 4、高中組 1	10：10~10：25	5 取 3
(中場休息 10 分鐘)				
A104	37 式太極拳	全民女子組	10：35~11：25	10 取 6
A105	37 式太極拳	國中女子組	11：25~11：35	3 取 1
A106	64 式(第二段)太極拳	全民男子組	11：35~11：45	3 取 1
A107	64 式(第二段)太極拳	全民女子組	11：45~12：00	3 取 1
(中午休息 / 用餐)				
A108	陳氏 38 式太極拳	社女組 1、社男組 2	13：00~13：10	3 取 1
A109	99(42)式太極拳	全民女子組	13：10~13：25	5 取 3
A110	99(42)式太極拳	全民男子組	13：25~13：45	7 取 5
A111	易簡太極拳	社男組 3、社女組 2	13：45~14：10	5 取 3
A112	傳統 54 式(全民版)太極劍	社女組 2、社男組 1	14：10~14：20	3 取 1
A113	32 式太極刀(全民版)	社女組 3、國女組 2	14：20~14：40	5 取 3
A114	32 式太極刀(全民版)	全民男子組	14：40~15：00	3 取 1

110 屏東縣運暨公教運動會太極拳(套路)比賽秩序表

比賽地點：屏東市大同國小(體育館)

比賽時間：110 年 11 月 13 日(星期六)

【乙場地】 08：20~08：50 (裁判、領隊會議)				
【乙場地】 12：20~12：50 (下午場參賽選手報到、檢錄)				
場次	比賽項目	參賽組別	預估比賽時間	備註
B101	亞運競賽套路 42 式太極拳	社女組 1、高女組 1 國女組 2、國男組 2	13：00~13：25	6 取 4
B102	24 式太極拳	國中女子組	13：25~13：40	4 取 2
B103	24 式太極拳	國小女子組	13：40~13：55	4 取 2
B104	24 式太極拳	國小男子組	13：55~14：10	3 取 1
(中場休息 10 分鐘)				
B105	24 式太極拳	社女組 2、高男組 1、 高女組 1	14：20~14：35	4 取 2
B106	13 式、37 式太極拳	小男(13*3、37*2) 組、小女(13*2)組	14：35~15：00	7 取 5

110 屏東縣運暨公教運動會太極拳(推手)比賽秩序表

比賽地點：屏東市大同國小(體育館)

比賽時間：110 年 11 月 13 日(星期六)

【乙場地】		08：00~08：30 (選手報到檢錄)		
【乙場地】		08：20~08：50 (裁判、領隊會議)		
【乙場地】		08：30~08：55 (選手過磅)		
序號	比賽項目規範	參賽量級	預估比賽時間	備註
A01	活步推手	小男一1、小女二1、 小女三1 (第一、二、三級)	09：00~12：00	3取1
A02	活步推手	小男1、小女 (第四併級)	09：00~12：00	2取1
A03	活步推手	小男六1、小男七1 (第六、七級)	09：00~12：00	2取1
A04	定步推手	國中男子組 (第一級)	09：00~12：00	5取3
A05	定步推手	國中男子組 (第三級)	09：00~12：00	2取1

※【推手規則暨注意事項】：

- 參賽規定：國小組一律採(活步推手)，國中組、社會組一律採(定步推手)。
- 選手服裝：上衣需為短袖無領、無鈕扣，褲子需為運動長褲，鞋子需為功夫鞋、球鞋皆可。
- 禁止項目：打赤腳、單穿襪、穿釘鞋、涼鞋、拖鞋、帶戒子、帶手環、帶手錶、帶項鍊…等。
- 本次全民運推手(社會組)因人數不足，將延至明年5月前擇期處理。
- 本賽程如有未盡事宜，得經大會決議後變更當日賽程及規則。

110 屏東縣運暨公教運動會太極拳(套路暨器械)比賽秩序表

比賽地點：屏東市大同國小(體育館)

比賽時間：110 年 11 月 14 日(星期日)

【甲場地】 08：30~09：20 上午參賽選手報到、檢錄)				
【甲場地】 08：50~09：20(裁判、領隊會議)				
場次	比賽項目	參賽組別	預估比賽時間	備註
A201	13 式太極拳	團體表演組	08：30~09：00	3 取 1
A202	易簡、99(42)式、64 式、37 式	團體表演組	09：00~09：50	5 取 3
(中場休息)				
A203	鄭子 54 劍、太極笛、32 式刀	團體表演組	10：00~10：40	4 取 2
A204	其他器械	國中女子組	10：40~10：50	3 取 1
A205	其他器械	國男(其 5) 小男(刀 1)	10：50~11：10	6 取 4
A206	其他器械	小男 2、小女 4	11：10~11：30	6 取 4
A207	其他器械	社男(其 3) 社女(其 1) 高男(其 1)	13：00~13：20	5 取 3
A208	其他器械-太極劍	社女組(4) 社男組(1) 高男組(1) 小男組(1)	13：20~14：00	7 取 5
閉幕頒獎(14:00~結束)				

110年屏東縣運暨公教聯合運動會趣味競賽隊職員名單

一、機關組

1、屏東市

領隊:楊利媛

管理:張惠齡

楊利媛 陳錦焜 黃瓊慧 柯鴻基 張惠齡 林梅玉 簡尚弘 楊梅秀 陳令苑
鄭英汝 何依恬 藍惠玲 鄧翠娟 葉佩玲 陳美秀 林臻君 黃璿霏 陳妍安

2、三地門鄉

領隊:林淑英

教練:吳妙梓

管理:林秀芳

柯圓圓 盧聖燁 楊靜熙 陳瑋宜 何美惠 林淑儀 黃榮華 蔡惠珍 潘惠美
孫曉琪 呂世富 杜秀蘭 謝德民 曾文凱 石婕妤 陳雲 鍾翠珊 李詩雨
盧蕙婷 賴淑美 陳瑋宜 徐薇 潘士芳

3、牡丹鄉

領隊:潘壯志

教練:邵文賢

管理:蔡志明

郭聖欣 楊雅淑 高季慧 吳伶萱 邱蓮芬 林慈恩 潘如容 潘秀花 曾曉玲
潘美玲

4、來義鄉

領隊:莊景星

教練:陳峻鵬

管理:葉志豪

曾靖茹 古善妮 高婉貞 拉法吾
絲·萊伊 陳政輝 王志桀 李文華 吳雨庭 黃克威
羅愛淋

5、東港鎮

領隊:徐志雄

卓柔汶 曾如冰 周慧芳 黃鴻裕 郭春金 郭春枝 洪嘉昌 張哲郡 許仁陽
蔡文勇 洪建同 曹豐逸 洪武良 李憲忠 吳秀雲 林怡伶 許淑美 胡錦蓉
張麗華 陳淑桃 洪進德 劉曉芳 王紹瑜 孫英美 陳祈聿 蘇淑惠 謝淑華
蔡沛絨 林以歆 黃志仁

6、長治鄉

謝鈞傑 吳佩勳 李庭萱 邱玉紅 蔡承達 邱文玉 曾崇豪 林雅津 吳季璇
姚詠婕 張鳳祺 翁青緣 莊家祥 林恩如 蘇文芳 陳貞如 李武霖 劉月香
李勛暉 張瑞佳 田染櫻 鄧正明 陳芳儀 趙智偉 劉漢媛 李鎮衛 吳菀蓉
林宸麟 蕭伊婷 林志銘

7、恆春鎮

李維煊 黃愛嵐 高泉本 陳文壽 劉長昀 吳嫻潔 潘力榮 陳宏旻 府明棟
王志豪

8、春日鄉

領隊:柯自強 教練:王鵬輝 管理:涂香蘭
王鵬輝 尤文斌 李金德 柯進輝 高啟帆 楊郁芳 林瑋青 詹秀美

9、泰武鄉

領隊:曾月蓮 管理:袁紹華
謝銀鳳 葉玉貞 柳曉君 陳至昕 江怡婷 李紘恩 董慧敏 邱霄雯 周美珍
顧慧瑛 奧絲·導 徐汀諾 羅鳳萍 涂小雲
蘇努克

10、獅子鄉

領隊:周英傑 教練:李志杰 管理:田志婕
耶寶·賈 李志杰 朱元龍 周雅嵐 東家榮 田志婕 阮巧蓉 周杏春 邱秀美
佳法子
蘇梅香

11、瑪家鄉

領隊:梁明輝 教練:賴萬福 管理:羅青仁
林志明 王龍輝 馮忠輝 葉志強 曾成功 李麗玉 陳美玲 王金蘭 李秋蓮
胡思庭

12、潮州鎮

領隊:周品全
許正暉 吳素娟 黃立群 黃琬婷 紀秀珠 蔡翠容 呂英冲 林志勤 劉芳玫
詹玉萍 洪國財 黃連盆 邱月花 吳文貴 蘇春秀 李明勳 邱瓊玉 蔡孟芬
賴昭蓮 陳怡璇 郭明怡 張郁慈

13、霧台鄉

領隊:杜正吉 教練:巴仁昌 管理:杜澣
巴若文 杜玉美 杜澣 王約瑟 包日方 林翠華 柯美夏 賴玉桂 呂文雄
李美惠

14、縣議會

周典論 江金妹 戴文柱 林采穎 宋麗華 唐玉琴 林郁虹 許展維 盧文瑞
李世淦 李世斌 蔣家煌 何輝能 王薇茗 李紀財 潘坤福 鄭張常敏 何長成
陳揚 林明順 方一祥 潘正義 江維屏 洪明江

15、民政處

領隊:徐富癸
簡茂峰 劉米欣 黃國銘 李金龍 蘇俊丞 鍾佩君 林玫君 白香蘭 康怡芳
黃春花 劉芑滄 洪憶龍 曾建豪 曾騰賢 黃筠雅 謝明翰 吳俊興 蔡睿恆

16、教育處

領隊:唐郁卉

郭潔婷	曾雪華	涂云嫻	陳美蓁	張瓊升	陳昭惠	施尹婷	曹有慰	柯孟竹
花淑卿	簡紫琴	廖儷軒	鍾佳容	林云逸	陳旃瑜	陳尚奕	陳雅琪	許韻樺
陳薇竹	莊玉麗	何金萍	王莉婷	莊育鈞	彭琇邠	陳鈺淳	陳芸	

17、農業處

領隊:張學農

教練:賴建宏

管理:劉值均, 謝仁杰, 鄭憲志

鄭韻玫	羅婉瑜	林麗雪	陳雅萍	彭冠宸	鄭宇伶	呂明潔	鄭智鈴	蔡克智
盧睿泉	陳文欣	張素卿	李亦雯	徐秋菊	王鳳淨	黃信雄	張世民	張春敏
宋秋瑩	林靜儀	陳柏安	李慧玲	陳聰慧	邱珮瑜	徐麗玲	謝松儒	賴靖欣
顏莉萍	潘琇玲							

18、城鄉發展處

領隊:林士弘

沈易增	陳建汶	黃阿美	方德生	蔡雅夙	蔡靜娟	侯詠翔	張惠屏	鄧育岳
趙曉慧	徐惠貞	蔡睿峰	蘇英莉	黃欣宜	陳經緯	許怡雯	陳玲如	鄭志星
呂書華	謝麗雲	吳東茂	吳怡瑩	林裕智	林俐	李亭珊	林士弘	蘇裕軒

19、研考處

領隊:吳宜彤

教練:金保宏

管理:王世卿, 謝蕙蓮

楊淑芬	邱于玲	許玲珠	余依駢	謝佳穎	王亞立	林穎聰	羅鎮洋	郭靜儀
洪銘宏	張志豪	邱薇錦	吳雪雯	侯憶湄	曾于倫	廖瓊珠	劉鳳娟	薛月洲
林昌良	鄭哲群	郭怡馨	高培珊	李曼甄	湯璧菁	林孟怡	鍾竺軒	許騰予
莊雅惠								

20、政風處

領隊:陳建利

管理:鄭福順

孫薇婷	王文君	王逸家	李則龍	陳怡璇	陳慧茹	曾絲涔	陳治中	劉秀香
楊詠勝	卓玉真	游卓彥	許琬琳	余修誠	紀雅芳	陳芳瑩	余昌霖	黃惠伶
陳力萱	洪茂仕	王文君	陳慧茹	余修誠	楊雯惠			

21、主計處

領隊:郭丁參

教練:郭亭均

管理:謝宜靜

鄭雨詩	楊雅姝	蔡依璇	黃世君	陳靜芬	洪佩柔	潘育君	黃基瑞	林耿嫩
陳耀輝	李芝晏	林淼誠	高振益	陳淑芬	楊雅婷	蘇鈴真	林惠卿	余秋憶
張佳雯	黃湘滋	王怜雅	楊雅芳	林育琳	王郁文	蕭雅霞	徐梅齡	廖明合
郭紀汝	李易軒	紀雅芹						

22、人事處

領隊:李玉秀

林慧娟	朱冠儒	魏傳昕	黃怡菱	朱錦雯	楊茵茹	陳勇良	張家銘	袁郁惠
林彥宏	曹雅閔	薛欣達	張育榕	張立科	呂怡錚	楊沂瑾	李志文	

23、地政處

戴妙倩	吳麗雲	包家銘	張淑蘭	許惠芳	邱燕婷	劉冠君	劉芳君	蕭力修
李權芳	許嘉元	吳志崑	唐志順	涂志遠	陳俊和	李敏煌	張恭彬	陳湘豪
陳盈如	郭淑玲	黃詩君	李春枝	何翠悅	賴英英	林建全	唐孟薇	周勇宏

24、行政處

高美容	于媛惠	陳睿璇	伍贊仁	翁珮庭	毛麗貞	陳美珍	林瑞章	陳啟昇
胡桂馨	朱惠瑜	劉增宗	蔡壁謙	邱紫馨	陳伯昇	陳佳琳	許閔捷	駱凡瑜
洪合益	王建平	洪沛琳	劉頌珠	陳玩成	林曉慧	羅堃銘	林艾妍	

25、工務處

領隊:邱進輝

王子瑋	曾柏諺	楊清水	許崇信	楊培崙	劉文彬	林炫忍	鄭雅馨	盧藝文
張翔傑	陳雅真	馮秀月	劉淑珠	鄭雅芳	吳冠宇	陳瑞隆	林重禎	鄭郁潔
魯駿逸	周碩芳	邱瀟誼	謝憲明	李紀寰	楊閔淨	余品儀	林曉萍	林文益
張書瑜	曹榮錦	陳炳良						

26、社會處

領隊:許幸琪

李宜龍	張毓心	劉奕汶	許幸琪	劉婉琳	曾文欣	黃珮婷	許喬安	
-----	-----	-----	-----	-----	-----	-----	-----	--

27、客家事務處

領隊:陳麗萍 教練:何昌華 管理:陳好甄

鍾振平	顏廷霖	盧雅鴻	李冠新	蔡壁光	邱善寧	王心好	王翠鈺	梁淑芳
謝博興	江蘭芸	程嵐馨	李彥慧	劉怡辰	曾子昀	陳思潔	鄭雅月	黃雅婷
吳雅慧	謝錦絨	溫佳真						

28、交通旅遊處

領隊:鄭伊伶

王秀美	江毓玲	陳玉桃	蔡秉浩	王品婕	甘玉霜	鄭伊伶	簡昀庭	李昕頤
黃信鑫	林順義	李宛蓉	張細華	潘奕璇	林素娟	黃昭華	王怡蓉	戴和仁
林錦葳	黃斐聆	鍾杰錄	沈宜萱	陳靜怡	林靜宜	韓慕沛	黃雅清	古稚庭
陳靜蘭								

29、原住民處

領隊:顏成仁

柯雅玲	周志遠	賴鴻毅	陳彼得	朱劭謙	楊文正	江靜慈	芭姐嘎 芙·卡拉 雲漾	郭芷芸
巴舒庭								

30、勞動處

潘世峰 王薇婷 吳敏枝 陳妍伶 潘欣怡 紀雅琪 陳昱臻 許民傑 張乃心
林麗真 施芃睿 吳欣蓁 杜筱燕 楊小穎 林紀偉 黃韋仁 陳靜宜 郭子琳
洪筱喬 林文彥 黃忠裕 劉芝岑 邱好安 陳雅欣

31、水利處

領隊:葉至璋

葉至璋 何書儀 何怡萱 洪品君 葉雲 尋婉瑜 許詠晴 林彥成 楊玉輝
林純瑩

32、傳播處

領隊:張書豪

蔣季倫 鄭雅尹 張書豪 羅麗娜 張墀云 張碧芳 吳晏紋 林佳慧 劉舒安
張雅琪

33、財稅局

教練:吳明志,郭金滿 管理:彭憶湘,黃錦淑

洪佳筠 黃蕭鳳珠 王心吟 黃秋萍 莊麗娟 林淑慧 林宜潔 陳淑莉 曾淑琴
林怡均 曾陳文珊 黃淑美 林秀靜 林秀貞 楊佩萱 林楷鈞 郭美慧 吳正義
丁文盛 陳清波 吳東融 林彥岑 黃偉程 賴來貴 林孟真 林旻萱

34、衛生局

領隊:高銓吟 教練:黃冠英 管理:劉玲娟,李螢青,翁淑萍

李立川 李政勳 許雅涵 劉芷妘 潘立玲 羅姿婷 尤佳姿 黃怡羚 陳秋琴
陳燕美 溫裴玲 周家寧 盧美君 邱真瑜 白嘉華 曾顯雅 戴竹惠 林云云
鄭素晴 周鴻君 盧雪娟 劉峻豪 吳宗翰 林雅琇 林彥慧 李靜宜 鍾雨柔
王翊丞 戴怡秋 鍾淑霞

35、屏東市代會

領隊:蕭國亮

李玉萍 王芬里 林仁傑 張耀文 任峻賢 林玉井 吳漢霖 方華雄 陳玉蘭
李進是 饒怡君 傅健雄 張庭愿 洪雪鳳 許芷菱 吳鳳爐 許郁欣 蘇資婷
林韋呈 陳淑燕 吳尤敏 李秀穉 李漢鐘 林郭麗絨 李淑玲 謝雪鳳 林淑香
錢權宏 嚴詠馨 謝乙行

36、潮州鎮代會

領隊:宋惠盛 管理:賴儷月

宋惠盛 賴儷月 郭士傑 鄞玉敏 許嘉芬 吳俊宏 吳秋菊 陳貞亮

110 年屏東縣運暨公教聯合運動會趣味競賽比賽名單

一、機關組

1、身手腳毬

- 屏東市：陳令苑 鄭英汝 何依恬 藍惠玲 鄧翠娟 葉佩玲 陳美秀 林臻君 黃璿霏 陳妍安
三地門鄉：柯圓圓 楊靜熙 陳瑋宜 黃榮華 孫曉琪 謝德民 陳雲 盧蕙婷 徐薇 潘士芳
牡丹鄉：林慈恩 潘如容 潘秀花 曾曉玲 潘美玲 郭聖欣 楊雅淑 高季慧 吳怜萱 邱蓮芬
來義鄉：曾靖茹 古善妮 高婉貞 拉法吾絲·萊伊萊 陳政輝 王志桀 李文華 吳雨庭
黃克威 羅愛淋
東港鎮：卓柔汶 曾如冰 周慧芳 黃鴻裕 郭春金 郭春枝 洪嘉昌 張哲郡 許仁陽 蔡文勇
長治鄉：謝鈞傑 吳佩勳 李庭萱 邱玉紅 蔡承達 邱文玉 曾崇豪 林雅津 吳季璇 姚詠婕
恆春鎮：陳文壽 劉長昀 吳佩潔 潘力榮 陳宏旻 府明棟 王志豪 李維煊 黃愛嵐 高泉本
春日鄉：王鵬輝 尤文斌 李金德 柯進輝 高啟帆 楊郁芳 林瑋青 詹秀美
泰武鄉：謝銀鳳 葉玉貞 柳曉君 陳至昕 江怡婷 李紘恩 董慧敏 邱霄雯
奧絲·導蘇努克 徐汀諾
獅子鄉：耶寶·賈佳法子 李志杰 朱元龍 周雅嵐 東家榮 田志婕 阮巧蓉 周杏春
邱秀美 蘇梅香
瑪家鄉：林志明 王龍輝 馮忠輝 葉志強 曾成功 李麗玉 陳美玲 王金蘭 李秋蓮 胡思庭
潮州鎮：許正暉 吳素娟 黃立群 紀秀珠 蔡翠容 呂英冲 林志勤 劉芳玫
霧台鄉：巴若文 杜玉美 杜滄 王約瑟 包日方 林翠華 柯美夏 賴玉桂 呂文雄 李美惠
縣議會：周典論 江金妹 戴文柱 Utasang·Saljinga 林采穎 宋麗華 唐玉琴 林郁虹
許展維
民政處：黃春花 劉芑滄 洪憶龍 曾建豪 曾騰賢 黃筠雅 謝明翰 吳俊興 蔡睿恆
教育處：許韻樺 陳薇竹 莊玉麗 何金萍 王莉婷 莊育鈞 彭琇邠 陳鈺淳 陳芸
農業處：呂明潔 盧睿泉 張世民 張春敏 宋秋瑩 林靜儀 陳柏安 李慧玲 賴靖欣 潘琇玲
城鄉發展處：沈易增 陳建汶 黃阿美 方德生 蔡雅夙 蔡靜娟 侯詠翔 蘇裕軒
研考處：楊淑芬 邱于玲 許玲珠 余依聆 謝佳穎 王亞立 林穎聰 羅鎮洋 郭靜儀 莊雅惠
政風處：孫薇婷 王文君 王逸家 李則龍 陳怡璇 陳慧茹 曾絲涔 陳治中
主計處：郭紀汝 李易軒 紀雅芹 鄭雨詩 楊雅妹 蔡依璇 黃世君 陳靜芬 洪佩柔 潘育君
人事處：林彥宏 曹雅閔 薛欣達 張育榕 張立科 呂怡錚 楊沂瑾 李志文
地政處：戴妙倩 吳麗雲 包家銘 張淑蘭 許惠芳 邱燕婷 劉冠君 劉芳君
行政處：高美容 于媛惠 陳睿璇 伍贊仁 翁珮庭 毛麗貞 陳美珍 林瑞章
工務處：王子瑋 曾柏諺 楊清水 許崇信 楊培崙 劉文彬 林炫忍 鄭雅馨 盧藝文 陳炳良
社會處：李宜龍 張毓心 劉奕汶 許幸琪 劉婉琳 曾文欣 黃珮婷 許喬安
客家事務處：顏廷霖 李冠新 蔡璧光 邱善寧 王心妤 王翠鈺 梁淑芳 謝博興 江蘭芸
陳思潔
交通旅遊處：黃斐聆 鍾杰錄 沈宜萱 陳靜怡 林靜宜 韓慕沛 黃雅清 古稚庭 陳靜蘭
原住民處：柯雅玲 周志遠 賴鴻毅 陳彼得 朱劭謙 楊文正 江靜慈 芭姐嘎芙·卡拉雲漾
郭芷芸 巴舒庭

勞動處：潘世峰 王薇婷 吳敏枝 陳妍伶 潘欣怡 紀雅琪 陳昱臻 許民傑
水利處：葉雲 尋婉瑜 許詠晴 林彥成 楊玉輝 林純瑩 葉至璋 何書儀 何怡萱 洪品君
傳播處：蔣季倫 鄭雅尹 張書豪 羅麗娜 張墀云 張碧芳 吳晏紋 林佳慧 劉舒安 張雅琪
財稅局：曾淑琴 林怡均 曾陳文珊 黃淑美 林秀靜 林秀貞 楊佩萱 林楷鈞 郭美慧
衛生局：李立川 李政勳 許雅涵 劉芷妘 潘立玲 羅姿婷 尤佳姿 黃怡羚 陳秋琴 陳燕美
屏東市代會：李玉萍 王芬里 林仁傑 張耀文 任峻賢 林玉井 吳鳳爐 許郁欣 李淑玲
謝乙行
潮州鎮代會：宋惠盛 賴麗月 郭士傑 鄧玉敏 許嘉芬 吳俊宏 吳秋菊 陳貞亮

2、划向金牌，好棒棒

屏東市：楊利媛 陳錦焜 黃瓊慧 柯鴻基 張惠齡 林梅玉 簡尚弘 楊梅秀
三地門鄉：盧聖燁 何美惠 蔡惠珍 呂世富 曾文凱 鍾翠珊 賴淑美 盧蕙婷 徐薇 潘士芳
牡丹鄉：郭聖欣 楊雅淑 高季慧 吳伶萱 邱蓮芬 林慈恩 潘如容 潘秀花 曾曉玲 潘美玲
來義鄉：曾靖茹 古善妮 高婉貞 拉法吾絲·萊伊萊 陳政輝 王志桀 李文華 吳雨庭
黃克威 羅愛淋
東港鎮：洪建同 曹豐逸 洪武良 李憲忠 吳秀雲 林怡伶 許淑美 胡錦蓉 張麗華 黃志仁
長治鄉：張鳳祺 翁青緣 莊家祥 林恩如 蘇文芳 陳貞如 李武霖 劉月香 李勛暉 張瑞佳
恆春鎮：陳文壽 劉長昫 吳佩潔 潘力榮 陳宏旻 府明棟 王志豪 李維煊 黃愛嵐 高泉本
春日鄉：王鵬輝 尤文斌 李金德 柯進輝 高啟帆 楊郁芳 林瑋青 詹秀美
泰武鄉：周美珍 羅鳳萍 謝銀鳳 葉玉貞 柳曉君 陳至昕 江怡婷 李紘恩 董慧敏 邱霄雯
獅子鄉：耶寶·賈佳法子 李志杰 朱元龍 周雅嵐 東家榮 田志婕 阮巧蓉 周杏春
邱秀美 蘇梅香
瑪家鄉：林志明 王龍輝 馮忠輝 葉志強 曾成功 李麗玉 陳美玲 王金蘭 李秋蓮 胡思庭
潮州鎮：黃琬婷 蔡孟芬 賴昭蓮 陳怡璇 郭明怡 張郁慈
霧台鄉：巴若文 杜玉美 杜滄 王約瑟 包日方 林翠華 柯美夏 賴玉桂 呂文雄 李美惠
縣議會：盧文瑞 李世淦 李世斌 蔣家煌 何輝能 王薇茗 李紀財 MulanengPaliuliu
潘坤福
教育處：郭潔婷 曾雪華 涂云嫻 陳美蓁 張瓊升 陳昭惠 施尹婷 王莉婷
農業處：鄭宇伶 鄭智鈴 陳文欣 徐秋菊 王鳳淨 黃信雄 陳聰慧 邱珮瑜 徐麗玲 謝松儒
城鄉發展處：張惠屏 鄧育岳 趙曉慧 徐惠貞 蔡睿峰 蘇英莉 黃欣宜 陳經緯 許怡雯
林士弘
研考處：洪銘宏 張志豪 邱薇錦 吳雪雯 侯憶湄 曾于倫 廖瓊珠 劉鳳娟 薛月洲
政風處：劉秀香 楊詠勝 卓玉真 游卓彥 許琬琳 余修誠 紀雅芳 陳芳瑩
主計處：黃基瑞 林耿嫩 陳耀輝 李芝晏 林森誠 高振益 陳淑芬 楊雅婷 蘇鈴真 林惠卿
人事處：林慧娟 朱冠儒 林彥宏 曹雅閔 薛欣達 張育榕 張立科 呂怡錚 楊沂瑾 李志文
地政處：張恭彬 陳湘豪 蕭力修 李權芳 許嘉元 吳志崑 唐志順 涂志遠 陳俊和 李敏煌
行政處：陳啟昇 胡桂馨 朱惠瑜 劉增宗 蔡壁謙 邱紫馨 陳伯昇 陳佳琳 許閔捷 駱凡瑜
工務處：張翔傑 陳雅真 馮秀月 劉淑珠 鄭雅芳 吳冠宇 陳瑞隆 林重禎 鄭郁潔 魯駿逸
社會處：李宜龍 張毓心 劉奕汶 許幸琪 劉婉琳 曾文欣 黃珮婷 許喬安

客家事務處：鍾振平 劉怡辰 鄭雅月 吳雅慧 謝錦絨 溫佳真 顏廷霖 李冠新 邱善寧
梁淑芳

交通旅遊處：黃信鑫 林順義 李宛蓉 張細華 潘奕璇 林素娟 黃昭華 王怡蓉 戴和仁

原住民處：柯雅玲 周志遠 賴鴻毅 陳彼得 朱劭謙 楊文正 江靜慈 芭姐嘎芙·卡拉雲漾
郭芷芸 巴舒庭

勞動處：張乃心 林麗真 施芄睿 吳欣蓁 杜筱燕 楊小穎 林紀偉 陳雅欣

水利處：葉至璋 何書儀 何怡萱 洪品君 葉雲 尋婉瑜 許詠晴 林彥成 楊玉輝 林純瑩

傳播處：蔣季倫 鄭雅尹 張書豪 羅麗娜 張墀云 張碧芳 吳晏紋 林佳慧 劉舒安 張雅琪

財稅局：吳正義 丁文盛 陳清波 吳東融 林彥岑 黃偉程 賴來貴 林孟真 林旻萱

衛生局：溫裴玲 周家寧 盧美君 邱真瑜 白嘉華 曾顯雅 戴竹惠 林沄沄 鄭素晴 周鴻君

屏東市代會：吳漢霖 方華雄 陳玉蘭 李進是 饒怡君 傅健雄 張庭愿 洪雪鳳 許芷菱
林韋呈

潮州鎮代會：宋惠盛 賴儷月 郭士傑 鄧玉敏 許嘉芬 吳俊宏 吳秋菊 陳貞亮

3、歡樂匹克球

屏東市：陳令苑 鄭英汝 何依恬 藍惠玲 鄧翠娟 葉佩玲 陳美秀 林臻君 黃璿霏 陳妍安

三地門鄉：林淑儀 潘惠美 杜秀蘭 石婕妤 李詩雨 陳瑋宜 楊靜熙 何美惠 鍾翠珊 徐薇

牡丹鄉：郭聖欣 楊雅淑 高季慧 吳伶萱 邱蓮芬 林慈恩 潘如容 潘秀花 曾曉玲 潘美玲

來義鄉：曾靖茹 古善妮 高婉貞 拉法吾絲·萊伊萊 陳政輝 王志桀 李文華 吳雨庭
黃克威 羅愛淋

東港鎮：陳淑桃 洪進德 劉曉芳 王紹瑜 孫英美 陳祈聿 蘇淑惠 謝淑華 蔡沛絨 林以歆

長治鄉：田染櫻 鄧正明 陳芳儀 趙智偉 劉漢媛 李鎮衛 吳菀蓉 林宸麟 蕭伊婷 林志銘

恆春鎮：陳文壽 劉長昀 吳珮潔 潘力榮 陳宏旻 府明棟 王志豪 李維煊 黃愛嵐 高泉本

春日鄉：王鵬輝 尤文斌 李金德 柯進輝 高啟帆 楊郁芳 林瑋青 詹秀美

泰武鄉：顧慧瑛 涂小雲 謝銀鳳 葉玉貞 柳曉君 陳至昕 江怡婷 李紘恩 董慧敏 邱霄雯

獅子鄉：耶寶·賈佳法子 李志杰 朱元龍 周雅嵐 東家榮 田志婕 阮巧蓉 周杏春
邱秀美 蘇梅香

瑪家鄉：林志明 王龍輝 馮忠輝 葉志強 曾成功 李麗玉 陳美玲 王金蘭 李秋蓮 胡思庭

潮州鎮：詹玉萍 洪國財 黃連盆 邱月花 吳文貴 蘇春秀 李明勳 邱瓊玉

霧台鄉：巴若文 杜玉美 杜滸 王約瑟 包日方 林翠華 柯美夏 賴玉桂 呂文雄 李美惠

縣議會：江維屏 洪明江 鄭張常敏 何長成 陳揚 林明順 方一祥 潘正義

民政處：簡茂峰 劉米欣 黃國銘 李金龍 蘇俊丞 鍾佩君 林玫君 白香蘭 康怡芳

教育處：曹有慰 柯孟竹 花淑卿 簡紫琴 廖儷軒 鍾佳容 林沄逸 陳旻瑜 陳尚奕 陳雅琪

農業處：鄭韻玟 羅婉瑜 林麗雪 陳雅萍 彭冠宸 蔡克智 張素卿 李亦雯 顏莉萍 黃信雄

城鄉發展處：陳玲如 鄭志星 呂書華 謝麗雲 吳東茂 吳怡瑩 林裕智 林俐 李亭珊

研考處：林昌良 鄭哲群 郭怡馨 高培珊 李曼甄 湯璧菁 林孟怡 鍾竺軒 許騰予

政風處：余昌霖 黃惠伶 陳力萱 洪茂仕 王文君 陳慧茹 余修誠 楊惠惠

主計處：余秋憶 張佳雯 黃湘滋 王伶雅 楊雅芳 林育琳 王郁文 蕭雅霞 徐梅齡 廖明合

人事處：魏傳昕 黃怡菱 朱錦雯 楊茵茹 陳勇良 張家銘 袁郁惠 張育榕 呂怡錚

地政處：陳盈如 郭淑玲 黃詩君 李春枝 何翠悅 賴英英 林建全 唐孟薇 周勇宏
行政處：洪合益 王建平 洪沛琳 劉頌珠 陳玩成 林曉慧 羅堃銘 林艾妍
工務處：周碩芳 邱瀨誼 謝憲明 李紀寰 楊閔淨 余品儀 林曉萍 林文益 張書瑜 曹榮錦
社會處：李宜龍 張毓心 劉奕汶 許幸琪 劉婉琳 曾文欣 黃珮婷 許喬安
客家事務處：盧雅鴻 程嵐馨 李彥慧 曾子昀 黃雅婷 溫佳真 鍾振平 蔡璧光 王心好
王翠鈺
交通旅遊處：王秀美 江毓玲 陳玉桃 蔡秉浩 王品婕 甘玉霜 鄭伊伶 簡昀庭 李昕頤
林錦葳
原住民處：柯雅玲 周志遠 賴鴻毅 陳彼得 朱劭謙 楊文正 江靜慈 芭姐嘎芙·卡拉雲漾
郭芷芸 巴舒庭
勞動處：黃韋仁 陳靜宜 郭子琳 洪筱喬 林文彥 黃忠裕 劉芝岑 邱好安
水利處：葉至璋 何書儀 何怡萱 洪品君 葉雲 尋婉瑜 許詠晴 林彥成 楊玉輝 林純瑩
傳播處：蔣季倫 鄭雅尹 張書豪 羅麗娜 張塏云 張碧芳 吳晏紋 林佳慧 劉舒安 張雅琪
財稅局：洪佳筠 黃蕭鳳珠 王心吟 黃秋萍 莊麗娟 林淑慧 林宜潔 陳淑莉
衛生局：盧雪娟 劉峻豪 吳宗翰 林雅琇 林彥慧 李靜宜 鍾雨柔 王翊丞 戴怡秋 鍾淑霞
屏東市代會：蘇資婷 陳淑燕 吳尤敏 李秀樺 李漢鐘 林郭麗絨 謝雪鳳 林淑香 錢權宏
嚴詠馨
潮州鎮代會：宋惠盛 賴儷月 郭士傑 鄞玉敏 許嘉芬 吳俊宏 吳秋菊 陳貞亮

110年屏東縣公教聯合運動會-趣味競賽規程

比賽日期:110年11月13日(星期六)

比賽地點:屏東縣立仁愛國小

壹、承辦單位:屏東市仁愛國小

校長:鍾炳雄

總幹事:劉俊概

貳、比賽名稱

一、身手腳毬

(一) 器材:哨子、碼表、毬子、小欄架、呼拉圈、接力棒、訓練繩梯。

(二) 人數:每隊8至10人(男女不拘,含出賽8人、得加候補2人),每單位報名1隊。

(三) 方法:

1. 採計時賽,以秒數最少隊伍為優勝。

2. 距離:場佈距離。

3. 比賽進行方式:

a. 參賽者手持接力棒,沿著規定路線雙腳連續跨跳過每一個小欄架,往下一個關卡繼續比賽。

b. 參賽者須拿起桌上的毬子,並將3顆毬子踢進呼拉圈中,若無踢進則繼續到踢進為止。

c. 完成後,手持接力棒沿著繩梯路線跑回終點,交給下一位(棒)參賽者才可出發。

d. 計算時間,全員到齊才停秒,秒數少者優勝。

e. 競賽流程圖:

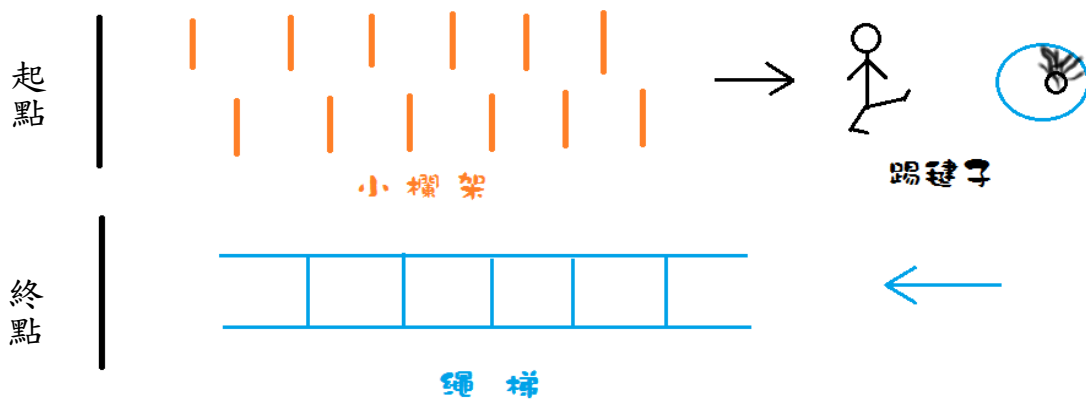

二、划向金牌,好棒棒!!

(一) 器材:哨子、碼表、板車、划槳、置球車、樂樂棒球、樂樂棒、集球網、小角錐。

(二) 人數:每隊8至10人(男女不拘,含出賽8人、得加候補2人),每單位報名1隊。

(三) 方法:

1. 採計時賽,以秒數最少隊伍為優勝。

2. 距離:場佈距離。

3. 比賽進行方式:

a. 參賽者先坐於板車上,手拿划槳,沿著規定路線繞過每一個小角錐前進,往下一個關卡繼續比賽。

- b. 參賽者拿起來球棒揮打 2 顆樂樂棒球進入指定球網內，若球沒進球網內，則繼續打擊到進球為止。
- c. 成功後，將板車拿起沿著規定路線跑回終點，下一位參賽者才可出發。
- d. 計算時間，全員到齊才停秒，秒數少者優勝。
- e. 競賽流程圖：

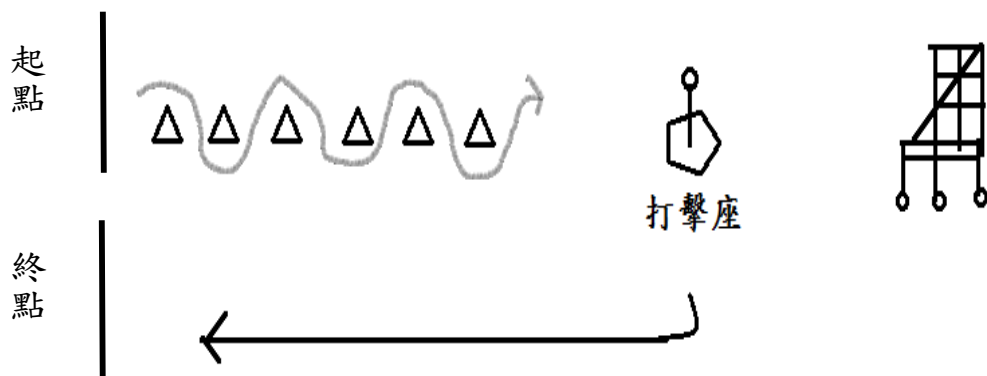

三、歡樂匹克球

- (一) 器材：匹克球拍、匹克球、膠帶、三角錐、呼拉圈、學生桌、置球大籃子
- (二) 人數：每隊 8 至 10 人（男女不拘，含出賽 8 人、得加候補 2 人），每單位棒名 1 隊。
- (三) 方法：

1. 採計時較少者優勝，若時間相同者以該隊女生較多方為優勝。
2. 距離：往返各 10 公尺（全程 20 公尺）。
3. 比賽進行方式：

全隊參與選手排縱隊，由每一位選手完成 3 個項目後，返回起點交給第二位隊員，全隊完成後計時成績。

- A. 第 1 關：發起線前搖呼拉圈 3 下，方為過關，跑向下一關。
- B. 第 2 關：持球拍匹克球通過 4 個交通錐體（約 6 公尺，球掉地由掉落處拾起再拍）通過關線，方為過關，再跑向下一關。
- C. 第 3 關：持球拍及球站在呼拉圈內，將匹克球拍入 2 公尺後方大竹籃內，方為過關。再跑回出發點，第二位選手才可出發，做同樣操作各關卡，以此類推，至全部隊員完成後，計時停止。

d. 競賽流程圖：

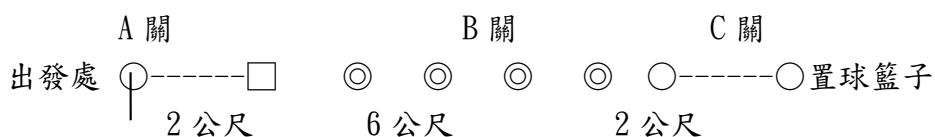

貳、報名與參賽

一、報名：每隊 8 至 10 人（男女不拘，含出賽 8 人、得加候補 2 人），每單位 1 隊。

二、參賽：

- (一) 成績決定：採計時方式。
- (二) 地點：仁愛國小活動中心。

趣味競賽比賽秩序表

地點:屏東縣立體育館

時間:110年11月13日(星期六)

一、身手「腳」「毬」

機關組	比賽單位	自 1 號起 至 12 號止	自 13 號起 至 23 號止	自 24 號起 至 36 號止
	時 間	11 月 13 日 10:30—12:00	11 月 13 日 13:30—15:00	11 月 13 日 15:00—16:30

二、「划」向金牌，好棒棒

機關組	比賽單位	自 13 號起 至 23 號止	自 24 號起 至 35 號止	自 1 號起 至 12 號止
	時 間	11 月 13 日 10:30—12:00	11 月 13 日 13:30—15:00	11 月 13 日 15:00—16:30

三、歡樂匹克球

機關組	比賽單位	自 24 號起 至 36 號止	自 1 號起 至 12 號止	自 13 號起 至 23 號止
	時 間	11 月 13 日 10:30—12:00	11 月 13 日 13:30—15:00	11 月 13 日 15:00—16:30

屏東縣縣運動會(社會組)田徑最高紀錄表(107年後電動計時)

項 目		社 男				社 女			
		成 績	姓 名	單 位	備 註	成 績	姓 名	單 位	備 註
田 賽	跳高	2.15M	曹志豪	來義鄉	97.11.21	1.56M	黃雨寒	東港鎮	101.11.30
	撐竿跳高	4.60M	林志成	屏東大學	109.11.15	2.60M	陳姿岑	佳冬鄉	109.11.15
	跳遠	7.29M	楊秋平	高樹鄉	69.9	5.36M	林月香	屏東市	
	三級跳遠	15.09M	董凱文	來義鄉		11.88M	歐雅芬	屏師院	
	鉛球	14.72M	陳彥憲	里港鄉	93.11.20	13.42M	李文華	屏教大	97.11.21
	鐵餅	52.22M	傅建文	屏教大	100.11.25	57.58M	李采澤	屏教大	101.11.30
	標槍	66.80M	林詠晴	潮州鎮		48.90M	蘇品樺	東港鎮	92.08.26
	鏈球	59.29M	王光輝	里港鄉	88.09.04	50.96M	梁美如	屏東大學	109.11.13
徑 賽	100 公尺	10"34	梁澤敬	屏東市	98.11.13	12"01	陳淑娟	恆春鎮	
	200 公尺	21"53	鍾彩榮	內埔鄉		25"08	陳淑娟	恆春鎮	
	400 公尺	49"10	陳慶發	崁頂鄉		59"5	機政玉	屏東市	
	800 公尺	1'57"28	陳宏誠	長治鄉	103.11.10	2'23"08	李瑋微	車城鄉	106.11.19
	1500 公尺	4'05"26	鄭少白	三地門鄉		4'49"51	李瑋微	車城鄉	106.11.18
	3000 公尺					12'37"5	呂雅琴	霧台鄉	
	5000 公尺	15'06"26	黃秋屏	車城鄉	84.01.12	18'55"02	李瑋微	車城鄉	96.12.20
	10000 公尺	33'06"81	黃秋屏	車城鄉	85.05.09	39'26"73	李瑋微	車城鄉	96.12.20
	馬拉松	2:48"2"	林進丁	瑪家鄉					
	(男)110 公尺跨欄	14"29	吳漢威	屏教大	103.11.10	14"60	林月香	屏東市	
	(女)100 公尺跨欄								
	400 公尺跨欄	52"81	陳慶發	崁頂鄉		1'07"87	劉 萱	屏東大學	109.11.14
	3000 公尺障礙	9'09"93	黃秋屏	車城鄉		11'51"01	李瑋微	車城鄉	
	4x100 公尺接力	42"34		恆春鎮		48"76		屏東市	
4x400 公尺接力	3'23"79		恆春鎮		4'17"92		崁頂鄉		
十 項 運 動	6511 分	林森麟	麟洛鄉						
七 項 運 動					3137	歐雅芬	屏教大		

屏東縣縣運動會(高中組)田徑最高紀錄表(107年後電動計時)

項 目		高 男				高 女			
		成 績	姓 名	單 位	備 註	成 績	姓 名	單 位	備 註
田 賽	跳 高	2.10M	戴伯伊	潮州高中	99.11.05	1.65M	番秀祝	省立佳農	
	撐竿跳高	4.50M	黃正琦	陸興中學	109.11.15	2.60M	蘇怡菱	陸興中學	109.11.15
	跳 遠	7.10M	杜秀山	省立內農		5.57M	林月香	東大中學	
	三級跳遠	14.32M	謝清正	屏榮高中	105.11.08	10.94M	李瑋婷	潮州高中	
	鉛 球	15.17M	陳彥憲	潮州高中		13.08M	郭佩妤	屏北高中	105.11.18
	鐵餅 1.75KG	43.45M	尤國昌	恆春工商	103.11.08	41.28M	王阿叻	東大中學	
	鐵餅 1.00KG					41.77M	郭佩妤	屏北高中	105.11.12
	鐵餅 2.00KG	45.54	王光輝	潮州高中	84.01.12				
	標槍(800公克)	64.25M	吳宗倫	東港高中	107.11.04	44.22M	陳美惠	東大中學	
	鏈球(6KG)	61.34.M	尤雋硯	東港高中	107.11.04	50.99M	朱蕙慈	潮州高中	
徑 賽	100 公尺	10"38	李 穎	潮州高中		12"50	丁春枝	東大中學	
	200 公尺	21"82	潘柏宇	潮州高中		25"47	倪惠貞	新基高中	82.9.19
	400 公尺	47"79	王瑋旭	大同高中		59"60	鄭碧嬋	屏榮商工	
	800 公尺	1'59"00	朱進添	省立恆中		2'22"30	鄭碧嬋	屏榮商工	
	1500 公尺	4'09"10	林宏榮	屏榮商工		4'54"53	李瑋微	恆春工商	
	3000 公尺					12'04"23	吳鳳麗	省立恆中	
	5000 公尺	16'12"40	林宏榮	屏榮商工		18'39"6'2	李瑋微	恆春工商	
	10000 公尺	34'45"72	連昭斌	潮州高中		38'58"25	李瑋微	恆春工商	
	5000M 競走	26'50"96	潘柏宇	潮州高中	103.12.14	29'19"72	游家怡	恆春工商	
	10000M 競走	53'36"72	陳肇義	潮州高中	創紀錄 104.11.07	60'18"07	詹子芯	恆春工商	107.11.10
	(男)110公尺跨欄 (女)100公尺跨欄	14"07	吳漢威	恆春工商	99.11.05	15"10	林月香	東大中學	
	400公尺跨欄	53"08	郭健泰	恆春工商	108.5.25	1'4"80	曾月雀	屏榮商工	
	2000公尺障礙	7'12"40	涂松發	省立恆中		10'8"35			
	3000公尺障礙	10'25"38	李仲翔	恆春工商	100.11.25				
	4x100公尺接力	42"09	樊盟鎮 梁澤敬 潘柏宇 吳威志	潮州高中	96.12.20	49"03		新基高中	
4x400公尺接力	3'23"79	潘榮章 許沐霖 吳志威 樊盟鎮	潮州高中	96.12.20	4'10"90		新基高中		
十項運動 規格改制後	5867 6162	張簡富豐 林志成	省立內農 陸興中學	108.5.26					
七項運動					4041	游芷琳	來義中學	107.11.11	

屏東縣縣運動會(國中組)田徑最高紀錄表(107年後電動計時)

項 目		國 男				國 女			
		成 績	姓 名	單 位	備 註	成 績	姓 名	單 位	備 註
田 賽	跳 高	1.90M	戴伯伊	東港國中	96.12.20	1.57M	黃雨涵	東港國中	98.11.13
	撐竿跳高	4.60M	林琮憲	林邊國中	108.5.25	2.41M	陳姿岑	林邊國中	108.5.26
	跳 遠	6.53M	林志成	長治國中	105.11.19	5.58M	陳淑滿	東港國中	71年
	鉛球(4KG)	16.56M	陳福仁	恆春國中		13.67M	郭珮妤	崇文國中	103.12.13
	鉛球(4KG)	12.88M	吳宗倫	東港國中	104.11.06				
	鐵餅(1KG)	57.74M	王普帝	恆春國中	101.12.01	38.70M	文心怡	中正國中	
	鐵餅(1.5KG)	40.30M	羅 烈	中正國中	108.5.25				
	標槍(600g)	58.74M	陳品騰	恆春國中		42.92M	羅 雅	崇文國中	105.11.19
	標槍(700g)	62.08M	許詠翔	明正國中	109.11.14				
鏈球(3KG)	46.64M	尤雋硯	恆春國中	104.11.06	46.05M	林宣妤	中正國中	109.11.14	
徑 賽	100 公尺	11"00	潘柏宇	光春國中		12"48	駱翠環	來義國中	
	200 公尺	22"07	梁澤敬	明正國中		25"10	陳淑娟	恆春國中	
	400 公尺	50"39	王瑋旭	公正國中	100.11.25	59"90	陳淑娟	恆春國中	
	800 公尺	2'03"68	陳宏誠	南榮國中	99.11.05	2'22"30	楊照觀 李月嬌	恆春國中	
	1500 公尺	4'23"40	黃秋屏	車城國中	1984.09	5'04"11	李瑋微	車城國中	98.11.13
	3000M 競走	15'50"46	陳肇義	南榮國中	103.12.14	18'12"02	吳靜宜	南榮國中	103.12.14
	5000M 競走	26'39"25	陳羿帆	里港國中	109.11.15	29'48"34	潘靜怡	高泰國中	106.11.19
	(女)80公尺跨欄					12"60	董佩華	獅子國中	
	(女)100公尺跨欄					15"01	李主心	中正國中	109.11.15
	(男)100公尺跨欄	14"00	葉志豪	來義國中	99.11.05	16"38	黃湘芸	恆春國中	103.11.10
	(男)110公尺跨欄	14"85	李 澤	高泰國中	109.11.15				
	400公尺跨欄 (76公分)	57"13	竇 堯	南榮國中		1'8"18	劉 萱	車城國中	104.11.07
	400公尺跨欄 (87公分)	59"41	簡仲佑	南榮國中	109.11.15				
4x100公尺接力	44"24	東 晨 謝承安 顏佑璋 陳柏佑	東港中學	108.5.25	50"55	蔡汶婷 楊子箴 蔡佳欣 蘇蕙敏	東港中學	106.11.18	
4x400公尺接力	3'36"71	劉家維 劉奕樟 吳延禧 王桐洋	東港高中	109.11.15	4'10"90	曾海婷 李鈺連 陳奕錦 施佳琴	高泰國中	98.11.13	
五 項 運 動	3269分(規格改制前)	趙志堅	恆春國中		3269分(改制前)	張品柔			
	2950分(規格改制後)	林志成	長治國中	105.11.20	2526分(改制後)	游芷琳	來義中學	105.11.20	

屏東縣縣運動會(國小組)田徑最高紀錄表(107年後電動計時)

項 目		男 童				女 童			
		成 績	姓 名	單 位	備 註	成 績	姓 名	單 位	備 註
田 賽	跳 高	1.56M	吳俊翰	屏東市	108.5.24	1.40M	李瑞娥	竹田鄉	
	跳 遠	5.54M	陳來福	來義鄉		4.88M	余鈺芬	屏東市	103.12.13
	鉛 球	13.32M	邱耀祖	長治鄉		9.95M	潘妙靜	枋寮鄉	
	壘球擲遠	79.08M	李冠呈	屏東市		54.45M	周庭竹	恆春鎮	98.11.13
徑 賽	60 公尺	7"69	黃文杰	屏東市	84.01.12	8"38	陳玫秀	里港鄉	
	100 公尺	12"17	陳忠煜	鹽埔鄉		13"57	潘玥彤	枋寮鄉	107.11.09
	200 公尺	25"70	溫忠庭	屏東市	96.12.20	28"91	陳俞蓁	萬丹鄉	109.11.14
	2000M 競走	13'47"65	張壹善	車城鄉	創紀錄	14'14"39	張敏宣	車城鄉	創紀錄
	3000M 競走	20'59"39	陳 曦	三地門鄉	108.5.26	18'24"08	林芮羽	東港鎮	108.5.26
	4x100 公尺接力	50"68	江育安 陳佳恩 郭東代 張育鉸	屏東市	108.5.25	54"55	郭姿妤 李孟芸 吳佩慈 劉涵榛	屏東市	97.11.14
	8x100 公尺接力	1'47"65		屏東市		1'56"71		潮州鎮	
	12x100 公尺接力	2'41"98		屏東市		2'55"46		鹽埔鄉	
三 項 運 動	1949	郭明淳	恆春鎮	108.5.25	1106	陳禹橋	牡丹鄉	107.11.10	

屏東縣全縣運動大會(社會組)游泳最高紀錄表

組別	男 組			女 組		
	姓名	成績	單位	姓名	成績	單位
50M 自由式	仲偉傑	24"48	屏科大	李彥妮	26"96	屏東市
100M 自由式 (800M 自由式接力中途分段計時)	陳暉	54"80	屏東市	李彥妮	58"95	屏東市
200M 自由式 (800M 自由式接力中途計時)	陳暉	1'59"85	屏東市	李彥妮	2'06"52	屏東市
400M 自由式	陳暉	4'26"55	屏東市	李彥妮	4'30"07	屏東市
800M 自由式	黃家樂	9'39"18	屏東大學	李彥妮	9'42"06	屏東市
1500M 自由式	龔勤政	17'39"49	屏東市	盧珮瑩	23'39"32	屏東市
50M 蛙式	曾冠傑	30"42	屏東市	李彥妮	36"17	屏東市
100M 蛙式	黃諭憑	1'07"42	屏東市	陳琪	1'19"96	屏東市
200M 蛙式	黃諭憑	2'30"92	大仁科大	李彥妮	2'54"57	屏東市
50M 仰式	劉明宸	28"96	屏東市	李彥妮	31"57	屏東市
100M 仰式 (400M 混合式接力中途計時)	陳暉	1'00"69	屏東市	李彥妮	1'07"39	屏東市
200M 仰式	陳暉	2'16"17	屏東市	李彥妮	2'29"58	屏東市
50M 蝶式	王郁善	26"16	屏教大	李彥妮	29"15	屏東市
100 M 蝶式	陳暉	58"31	屏東市	郭芮安	1'08"82	萬丹鄉
200M 蝶式	陳暉	2'19"17	屏東市	李彥妮	2'38"81	屏東市
200M 個人混合式	陳暉	2'15"09	屏東市	李彥妮	2'32"05	屏東市
400M 個人混合式	陳暉	4'57"28	屏東市	李彥妮	5'17"84	屏東市
400M 混合式 接力	陳暉 林彥朋 曾冠傑 劉明宸	4'13"37	屏東市	李彥妮 陳琪 陳姿燕 楊宥竹	5'23"41	屏東市
400M 自由式 接力	陳暉 林彥朋 曾冠傑 劉明宸	3'48"58	屏東市	洪意淳 陳姿燕 陳琪 李彥妮	4'47"21	屏東市
800M 自由式 接力	胡思宏 蘇炯誌 劉明宸 陳暉	8'57"04	屏東市	陳姿燕 陳琪 楊宥竹 李彥妮	10'37"43	屏東市

屏東縣全縣運動大會(高中組)游泳最高紀錄表

組 項	別 目	高 男 組			高 女 組		
		姓 名	成 績	單 位	姓 名	成 績	單 位
50M	自 由 式	黃繼佑	24"10	美和高中	李彥妮	27"53	陸興高中
100M	自 由 式	黃繼佑	54"30	美和高中	李彥妮	59"29	陸興高中
200M	自 由 式	黃柏琳	2' 00"00	大同高中	李彥妮	2' 1"48	陸興高中
400M	自 由 式	陳 暉	4' 20"85	陸興高中	李彥妮	4' 50"20	陸興高中
800M	自 由 式	楊宗叡	9' 35"71	屏東高工	黃依婷	10' 33"16	大同高中
1500M	自 由 式	龔勤政	17' 22"03	大同高中			
50M	蛙 式	林彥朋	31"71	屏東高中	李彥妮	36"20	陸興高中
100M	蛙 式	陳致翔	1' 07"24	潮州高中	陳 琪	1' 18"79	陸興高中
200M	蛙 式	劉明宸	2' 31"14	陸興高中	陳 琪	2' 52"02	陸興高中
50M	仰 式	黃繼佑	27"69	美和高中	李彥妮	31"66	陸興高中
100M	仰 式	黃繼佑	1' 00"58	美和高中	李彥妮	1' 10"15	陸興高中
200M	仰 式	劉明宸	2' 17"53	陸興高中	李彥妮	2' 31"03	陸興高中
50M	蝶 式	陳 暉	26"87	陸興高中	李彥妮	29"34	陸興高中
100 M	蝶 式	陳 暉	58"10	陸興高中	李彥妮	1' 07"72	陸興高中
200M	蝶 式	陳 暉	2' 09"51	陸興高中	李彥妮	2' 33"44	陸興高中
200M	個人混合式	陳 暉	2' 12"91	陸興高中	李彥妮	2' 27"73	陸興高中
400M	個人混合式	陳 暉	4' 49"11	陸興高中	潘郡竹	5' 34"7	大同高中
400M	四 式 接 力		4' 51"78	屏東高中		6' 25"64	屏東女中
400M	自由式 接力		3' 52"51	陸興高中		4' 57"88	陸興高中
800M	自由式 接力		8' 41"64	陸興高中		11' 01"80	陸興高中
400M	混合式接力		4' 15"71	陸興高中		5' 43"12	陸興高中

屏東縣全縣運動大會(國中組)游泳最高紀錄表

組 項	別 目	國 男 組			國 女 組		
		姓 名	成 績	單 位	姓 名	成 績	單 位
50M	自由式	黃繼佑	25"49	內埔國中	郭芮安	27"74	大同國中
100M	自由式	黃繼佑	57"50	內埔國中	郭芮安	1'00"18	大同國中
200M	自由式	黃凱浚	2'07"13	鶴聲國中	郭芮安	2'18"56	大同國中
400M	自由式	陳 暉	4'33"22	陸興中學	呂佩郡	4'56"01	中正國中
800M	自由式	許銘廷	10'48"77	明正國中	呂佩郡	10'06"06	中正國中
1500M	自由式	陳 暉	1'04"51	陸興中學	涂青莉	21'33"06	明正國中
50M	蛙 式	曾冠傑	32"99	大同中學	王郁晴	39"42	中正國中
100M	蛙 式	邱一軒	1'11"48	九如國中	李彥妮	1'23"99	中正國中
200M	蛙 式	黃柄源	2'38"75	明正國中	潘郡竹	3'03"16	明正國中
50M	仰 式	黃繼佑	28"71	內埔國中	許鍵庭	32"29	東新國中
100M	仰 式	黃繼佑	1'02"76	內埔國中	郭芮安	1'10"80	大同國中
200M	仰 式	黃繼佑	2'20"17	內埔國中	許鍵庭	2'42"88	東新國中
50M	蝶 式	陳 暉	26"87	陸興中學	古米軒	32"45	中正國中
100 M	蝶 式	陳 暉	58"10	陸興中學	江雪芳	1'12"78	中正國中
200M	蝶 式	黃凱浚	2'15"85	鶴聲國中	許素馨	2'44"18	明正國中
200M	個人混合式	陳 暉	2'20"53	陸興中學	李彥妮	2'37"98	中正國中
400M	個人混合式	陳 暉	4'56"15	陸興中學	許素馨	5'37"96	明正國中
400M	四式接力		4'37"41	明正國中		5'22"96	明正國中
400M	自由式接力		4'09"71	里港國中		4'42"77	中正國中
800M	自由式接力		9'01"89	明正國中		10'31"02	里港國中
400M	混合式接力		4'52"40	明正國中	許鍵庭 林妲禹 張家鳳 郭人慈	5'36"51	東新國中

屏東縣全縣運動大會(國小組)游泳最高紀錄表

組 項	別 目	男 童 組			女 童 組		
		姓 名	成 績	單 位	姓 名	成 績	單 位
50M	自 由 式	李昇倫	29"33	潮州鎮	郭芮安	29"00	萬丹鄉
100M	自 由 式	彭宇康	1'05"71	恆春鎮	潘郡竹	1'08"71	屏東市
200M	自 由 式	張正維	2'20"05	屏東市	江芳雪	2'27"99	屏東市
400M	自 由 式	曾竣翊	4'58"60	屏東市	郭芮安	4'43"01	萬丹鄉
800M	自 由 式	龔勤政	11'37"91	屏東市	潘郡竹	10'37"89	屏東市
1500M	自 由 式	呂振嘉	19'33"19	屏東市			
50M	蛙 式	黃繼佑	39"15	屏東市	李珮慈	38"91	屏東市
100M	蛙 式	黃柄源	1'25"38	屏東市	李珮慈	1'27"96	屏東市
200M	蛙 式	曾彥博	3'08"02	屏東市	潘郡竹	3'12"92	屏東市
50M	仰 式	黃繼佑	34"61	內埔鄉	李彥妮	35"30	屏東市
100M	仰 式	邱雅翔	1'16"16	屏東市	業純寧	1'15"59	屏東市
200M	仰 式	王郁濂	2'47"67	屏東市	郭依萍	1'50"70	屏東市
50M	蝶 式	曾竣翊	33"42	屏東市	郭芮安	31"76	萬丹鄉
100 M	蝶 式	陳 暉	1'14"63	屏東市	潘郡竹	1'17"32	屏東市
200M	蝶 式	曾竣翊	2'43"14	屏東市	潘郡竹	2'49"57	屏東市
200M	個人混合式	陳 暉	2'42"67	屏東市	郭芮安	2'37"56	萬丹鄉
400M	個人混合式	呂振嘉	5'46"89	屏東市	潘郡竹	5'52"07	屏東市
400M	四 式 接 力		5'42"52	屏東市		6'01"38	屏東市
400M	自由式 接力		4'45"93	屏東市		4'42"77	屏東市
800M	自由式 接力		11'45"18	屏東市		12'28"58	屏東市
20M	自由式 接力		2'10"49	屏東市		2'17"09	屏東市
200M	混合式接力		2'24"88	屏東市		2'36"07	東港鎮
400M	混合式接力		5'30"52	屏東市		5'36"20	屏東市

男童三項運動計分表

組別	號碼	單位	項目		100 公尺		推鉛球		跳 高		總分	名次	
			成績	得分	成績	得分	成績	得分					
男童組	1015	屏東市											
	邱偉哲												
	1020	屏東市											
	陳柏煜												
	1188	萬丹鄉											
	黃啟倫												

女童三項運動計分表

組別	號碼	單位	項目		100 公尺		推鉛球		跳 高		總分	名次
			成績	得分	成績	得分	成績	得分				
女	2003 巴 蕾	屏東市										
	2013 郭芷均	屏東市										
	2044 傅沛鈺	內埔鄉										
	2045 利祐寧	內埔鄉										
	2082 高宇均	牡丹鄉										
	2096 湯婕妤	來義鄉										
	2190 林夢玟	萬丹鄉										
童 組												

國男五項運動計分表

組別	號碼	項目 單位	110 公尺跨欄		推鉛球		跳 高		跳 遠		1500 公尺		總 分	名 次
			成績	得分	成績	得分	成績	得分	成績	得分	成績	得分		
國 男 組	3019 吳竑寬	東港 國中												
	3028 陳冠儒	東港 國中												
	3033 呂鈺斌	明正 國中												
	3047 羅子欽	明正 國中												
	3087 曾志成	長治 國中												
	3096 陳 閔駿	長治 國中												
	3123 康孝陽	高泰 國中												
	3127 曾昱啟	高泰 國中												
	3182 李哲瑜	林邊 國中												

國男五項運動計分表

組別	號碼	項目 成績 單位	110 公尺跨欄		推鉛球		跳 高		跳 遠		1500 公尺		總 分	名 次
			成績	得分	成績	得分	成績	得分	成績	得分	成績	得分		
國 男	3183 李翰毅	林邊 國中												
	3211 李家澤	恆春 國中												
	3226 許聖賢	滿州 國中												
	3227 鐘承鎬	滿州 國中												
	3236 尤翊丞	南榮 國中												
	3242 賴冠銘	南榮 國中												
組														

國女五項運動計分表

組別	號碼	項目 成績 單位	100 公尺跨欄		推鉛球		跳 高		跳 遠		800 公尺		總 分	名 次
			成績	得分	成績	得分	成績	得分	成績	得分	成績	得分		
國 女 組	4029 呂佳恩	明正 國中												
	4036 陳思怡	明正 國中												
	4014 曾浣琳	東港 國中												
	4022 蘇文馨	東港 國中												
	4043 蔡季栩	中正 國中												
	4057 林佳盈	長治 國中												
	4117 卞冠蓁	林邊 國中												
	4126 陳佑佳	林邊 國中												
	4137 余欣蕾	恆春 國中												
	4143 張苾好	滿州 國中												

國女五項運動計分表

組別	號碼	單位	項目	100 公尺跨欄		推鉛球		跳 高		跳 遠		800 公尺		總分	名次
				成績	得分	成績	得分	成績	得分	成績	得分	成績	得分		
國 女 組	4152	牡丹													
	陳禹喬	國中													

高男十項運動計分表(第一天)

組別	號碼	單位	項目		100 公尺		跳 遠		推鉛球		跳 高		400 公尺		總分	名次
			成績	得分	成績	得分	成績	得分	成績	得分	成績	得分				
高 男 組	5059	陸興高中														
	蘇瑞賢															
	5060	陸興高中														
	鍾展富															

高男十項運動計分表(第二天)

組別	號碼	單位	項目		110 公尺跨欄		鐵 餅		撐竿跳高		標 槍		1500 公尺		總分	名次
			成績	得分	成績	得分	成績	得分	成績	得分	成績	得分				
高	5059	陸興														
	蘇瑞賢	高中														
	5060	陸興														
	鍾展富	高中														
男																
組																

高女七項運動計分表

組別	項目		110 公尺		跳 高		推鉛球		200 公尺		跳 遠		標 槍		800 公尺		總分	名次
	號碼	單位	跨欄		成績	得分	成績	得分	成績	得分	成績	得分	成績	得分	成績	得分		
			成績	得分														
高女組	6015	恆春工商																
	王淑意																	
	6028	陸興高中																
	蘇怡菱																	
	6050	東港高中																
	郭怡瑩																	

110 年度屏東縣運暨公教聯合運動會競賽場地及時間表

場地	項目	11/6(六)	11/7(日)	11/13(六)	11/14(日)	備註
屏東縣立田徑場 東港高中(鐵餅、鏈球)	田 徑	10月30日 (鐵餅、鏈球)	11月12日 10:40-16:30	7:30-16:30	7:45-16:00	
屏東縣立萬丹游泳池	游 泳	10月29日 8:30-16:00	10月30日 8:20-16:00	10月31日 8:20-16:00	無賽程	
屏東縣立勝利國小	柔 道	9:30-16:30	9:30-16:30	無賽程	無賽程	
大同中學活動中心	跆拳道	10月31日 08:00-17:00	11月6日 7:00-18:00	11月7日 8:00-18:00	無賽程	
屏東縣舉重訓練中心 (建國國小)	舉 重	無賽程	無賽程	10:00-16:00	10:00-16:00	
國立內埔農工	拳 擊	10月29日 8:00-16:00	10月30日 8:00-16:00	10月31日 8:00-16:00	無賽程	
訓練中心(13日) 屏東縣立潮州國中 (14日)	國(武)術	無賽程	無賽程	9:00-16:00	9:00-16:00	
屏東縣立東港高中 (社男組十一人制)	足 球	無賽程	無賽程	9:00-14:30	9:00-14:30	
屏東縣立長治國中 (高中及國女組五人 制、國男組八人制、國)		9:00-17:00	無賽程	9:00-17:00	9:00-17:00	
屏東縣私立民生家商 (社男組、國男組)	籃 球	8:00-20:00	08:00-21:00	8:00-20:00	8:00-20:00	
		無賽程	10:00-19:30	9:00-18:30	9:00-18:30	
屏東高工(高女、國 女、社女組)		8:00-20:00	9:00-18:00	9:00-18:00	9:00-18:00	
屏東高中(高男組、國 小組)		無賽程	9:00-17:00	9:00-17:00		
屏東縣立內埔國中	排 球	9:00-16:00	無賽程	9:30-15:00	9:30-15:00	
國立屏東科技大學	網 球	無賽程	11月12日 8:30-17:40	8:30-16:20	9:00-15:00	
潮州鎮立網球場	軟式網球	無賽程	11月12日 8:30-16:30	8:30-17:30	8:30-15:00	
屏東縣立棒球場(高 男、社男)	棒 球	無賽程	11月12日 7:30-14:20	7:40-16:20	8:00-16:20	
屏東縣立運動公園 (國中、國小組)		無賽程	11月12日 8:00-17:00	8:00-17:00	8:00-12:30	

場地	項目	11/6(六)	11/7(日)	11/13(六)	11/14(日)	備註
台糖壘球場 (社會、公教組)	慢速壘球	11月11日 8:30-17:00	11月12日 8:30-17:00	9:00-17:00	9:00-17:00	
屏東縣立竹田國中	桌 球	無賽程	9:00-17:20	9:00-17:20	9:00-17:20	
屏東縣立鶴聲國中 (高.國中)	羽 球	無賽程	無賽程	08:00-17:20	08:00-17:20	
屏東縣立中正國中(公 教機關組、國小男、 女、社男、社女)		08:00-17:20	08:00-17:20	無賽程		
藍天撞球館	撞 球	無賽程	無賽程	9:00-15:00	9:00-15:00	
屏東縣立體操館(信義 國小)	體 操	8:00-17:30	無賽程	無賽程	無賽程	
屏東縣立潮和國小	巧 固 球	無賽程	無賽程	09:00-15:30	09:00-12:00	
大仁科技大學	曲 棍 球	無賽程	無賽程	09:00-16:30	無賽程	
屏東縣土庫國小(競速 溜冰)	溜 冰	8:00-16:00	無賽程			
光春國小溜冰場(直排 輪曲棍球)				8:00-17:00	8:00-17:00	
高雄市楠梓區自由車 場(11/11) 堤防路(九如外環 線)(11/13) 大路觀國小門口(公路 登山賽)(11/14)	自 由 車	無賽程	11月11日 8:00-15:00	8:00-15:00	8:00-14:00	
屏東縣立勝利國小	舞獅舞龍	無賽程	無賽程	9:00-16:00	無賽程	
屏東縣立民和國小	獨 輪 車	無賽程	無賽程	9:00-16:30	無賽程	
屏東縣政府大禮堂	運動舞蹈	10:30-17:00	無賽程	無賽程	無賽程	
屏東縣立麟洛國中	拔 河	無賽程	無賽程	9:00-16:30	9:00-16:30	
屏東縣立崇蘭國小	躲 避 球	無賽程	無賽程	09:00-16:00	無賽程	
屏東縣立海豐國小	藤 球	無賽程	無賽程	8:00-17:00	8:00-17:00	
麟洛交流道下法式滾 球場	法式滾球	無賽程	無賽程	08:00-15:30	08:00-15:30	
佳冬國中-操場	木 球		11月12日 8:00-16:30	8:00-16:30	08:00-16:30	
屏東縣立長治國中	民俗體育	無賽程	無賽程	08:30-16:30	08:30-15:00	
屏東縣立大同國小	太 極 拳	無賽程	無賽程	8:30-16:00	8:30-15:00	
屏東縣仁愛國小	趣味競賽	無賽程	無賽程	10:00-16:30	無賽程	

110年屏東縣運暨公教聯合運動會選手及隊職員人數統計表

學校組											
組別	社會組		高中組		國中組		國小組		選手	職員	合計
種類	社男	社女	高男	高女	國男	國女	小男	小女			
田徑	68	32	107	50	250	162	196	198	1063	335	1398
游泳	23	13	28	18	81	44	53	36	296	134	430
柔道	14	5	27	21	46	34	91	70	308	116	424
跆拳道	0	0	14	22	65	49	161	113	424	166	590
舉重	1	0	18	20	16	20	0	0	75	32	107
拳擊	1	1	29	10	39	22	0	0	102	39	141
國(武)術	3	2	6	4	21	19	51	23	129	84	213
足球	113	5	43	0	106	29	184	82	562	146	708
籃球	349	96	166	85	168	78	171	55	1168	244	1412
排球	81	76	76	64	108	70	160	104	739	198	937
網球	6	1	11	7	13	8	37	12	95	52	147
軟式網球	35	5	11	5	9	7	6	20	98	35	133
棒球	79	0	127	1	125	0	167	3	502	111	613
慢速壘球	206	1	0	0	0	0	0	0	207	34	241
桌球	122	58	18	6	44	57	91	57	453	134	587
羽球	44	0	40	28	76	54	77	34	353	125	478
撞球	5	3	4	0	1	0	0	2	15	7	22
體操	0	0	0	5	0	9	1	24	39	15	54
巧固球	0	0	6	0	33	0	70	48	157	43	200
曲棍球	32	8	0	0	0	0	0	0	40	6	46
溜冰	21	18	21	18	31	13	233	155	510	179	689
自由車	18	10	4	0	8	5	6	4	55	35	90
舞獅舞龍	0	0	0	0	18	4	111	101	234	46	280
獨輪車	1	1	6	7	18	34	40	52	159	89	248
運動舞蹈	11	32	2	6	4	22	5	43	125	54	179
拔河	0	0	0	0	90	78	0	0	168	43	211
躲避球	0	0	0	0	0	0	48	0	48	14	62
藤球	0	0	0	0	29	27	27	26	109	33	142
法式滾球	6	4	4	10	24	21	36	41	146	91	237
木球	0	8	12	12	39	40	123	91	325	104	429
民俗體育	3	3	6	8	44	30	74	92	260	146	406
太極拳	34	38	2	1	9	7	10	9	110	41	151
直排輪曲棍球	10	1	0	0	48	10	105	32	206	44	250
合計	1286	421	788	408	1563	953	2334	1527	9280	2975	12255
公教機關組											
組別	機關組		教師組						選手	職員	合計
種類	機關男	機關女	教師男	教師女							
田徑	134	133	48	36	0	0	0	0	351	88	439
排球	130	138	11	19	0	0	0	0	298	51	349
網球	6	0	14	2	0	0	0	0	22	5	27
慢速壘球	168	12	45	0	0	0	0	0	225	25	250
桌球	107	27	8	2	0	0	0	0	144	37	181
羽球	74	44	38	18	0	0	0	0	174	33	207
趣味競賽	236	461	0	0	0	0	0	0	697	66	763
合計	855	815	164	77	0	0	0	0	1911	305	2216
總計									11191	3280	14471