

# 屏東縣 111 年全縣運動會秩序冊

## 目 錄

屏東縣歌	01
運動會會歌	02
111年屏東縣運動會職員名單	03
各項裁判員名單	09
裁判員須知、隊職員及運動員須知	24
田徑高度晉升表	27
開閉幕典禮程序運動員宣誓詞	28
111年屏東縣運動會田徑場平面圖	31
各單位參加田徑賽隊職員名單及比賽秩序表	32
各單位參加游泳賽隊職員名單及比賽秩序表	86
各單位參加足球賽隊職員名單及比賽秩序表	122
各單位參加籃球賽隊職員名單及比賽秩序表	134
各單位參加排球賽隊職員名單及比賽秩序表	156
各單位參加網球賽隊職員名單及比賽秩序表	181
各單位參加棒球賽隊職員名單及比賽秩序表	195
各單位參加軟式網球賽隊職員名單及比賽秩序表	203
各單位參加慢速壘球賽隊職員名單及比賽秩序表	212
各單位參加桌球賽隊職員名單及比賽秩序表	219
各單位參加羽球賽隊職員名單及比賽秩序表	238
各單位參加柔道賽隊職員名單及比賽秩序表	257
各單位參加舉重賽隊職員名單及比賽秩序表	280
各單位參加拳擊賽隊職員名單及比賽秩序表	286
各單位參加跆拳道賽隊職員名單及比賽秩序表	294
各單位參加巧固球賽隊職員名單及比賽秩序表	329
各單位參加競技體操賽隊職員名單及比賽秩序表	331

各單位參加競速溜冰賽隊職員名單及比賽秩序表	337
各單位參加自由車賽隊職員名單及比賽秩序表	356
各單位參加撞球賽隊職員名單及比賽秩序表	369
各單位參加國武術賽隊職員名單及比賽秩序表	375
各單位參加直排輪曲棍球賽隊職員名單及比賽秩序表	393
各單位參加舞龍舞獅賽隊職員名單及比賽秩序表	397
各單位參加獨輪車賽隊職員名單及比賽秩序表	402
各單位參加運動舞蹈賽隊職員名單及比賽秩序表	415
各單位參加拔河賽隊職員名單及比賽秩序表	425
各單位參加躲避球賽隊職員名單及比賽秩序表	431
各單位參加藤球賽隊職員名單及比賽秩序表	434
各單位參加法式滾球賽隊職員名單及比賽秩序表	439
各單位參加木球賽隊職員名單及比賽秩序表	456
各單位參加民俗體育賽隊職員名單及比賽秩序表	487
各單位參加太極拳賽隊職員名單及比賽秩序表	504
各單位參加趣味競賽賽隊職員名單及比賽秩序表	519
屏東縣全縣運動大會最高紀錄（田徑）	530
屏東縣全縣運動大會最高紀錄（游泳）	534
屏東縣全縣運動大會最高紀錄（自由車）	538
屏東縣各單項比賽場地及時間對照表	539
111年屏東縣運暨公教聯合運動會選手及隊職員人數統計表	540

# 屏東縣歌



1. 雄 壯 雄 壯 雄 壯 的 屏 東  
 2. 美 麗 美 麗 美 麗 的 屏 東  
 3. 奮 起 奮 起 奮 起 的 屏 東



站 立 在 寶 島 南 端, 首 當 看 國 防 要  
 看 不 盡 武 山 蒼 翠, 流 不 盡 溪 水 連  
 實 行 好 地 方 自 治, 培 養 好 純 樸 民



衝, 前 臨 大 海 側 聳 高 峰,  
 空, 有 山 有 海 甘 雨 和 風,  
 風, 教 育 普 及 文 化 昌 隆,



鵝 聳 燈 塔 照 耀 汪 洋 中 雄 壯  
 蔗 田 稻 畝 發 展 正 無 窮 美 麗  
 富 強 康 樂 全 島 我 稱 雄 奮 起



雄 壯 雄 壯 的 屏 東  
 美 麗 美 麗 的 屏 東  
 奮 起 奮 起 的 屏 東

# 運動會歌

青天白日滿地紅國旗飄揚

歡聲雷動萬千健兒獻身手

龍騰虎躍稱英雄洗雪

東亞病夫強國必先強種

鍛鍊成壯健的身體這才

是國家的主人翁青天白日

滿地紅國旗飄揚歡聲雷動

萬千健兒獻身手龍騰虎躍

稱英雄

# 111 年第 71 屆屏東縣運暨公教聯合運動會職員名單

## 大會會長

潘孟安

## 大會副會長

周典論 吳麗雪 盧文瑞 邱黃肇崇

## 大會顧問

周春米 鍾佳濱 莊瑞雄 伍麗華 蘇震清 蔣月惠 陳揚 林采穎  
李世斌 黃明賢 鄭清原 蔣家煌 張平原 曾義雄 唐玉琴 方一祥  
林明順 陳哲蕙 江維屏 陳明達 王景山 吳亮慶 尤慶賀 宋麗華  
何春美 潘連周 徐榮耀 林郁虹 許馨勻 利八魁 潘長成 陳志成  
李世淦 洪明江 劉森松 許展維 劉孟君 李香蘭 何輝能 何長成  
方文正 周碧雲 王啟敏 羅平道 林玉花 潘正義 盧玟欣 王薇茗  
潘坤福 江金妹 高惠芬 戴文柱 李紀財 林蔡鳳梅 鄭張常敏  
杜仁勇

## 籌備委員會

### 主任委員

江國樑

### 副主任委員

徐富癸 李怡德 鄭永裕 劉美淑 陳錦屏 曾龍陽 黃國榮 李玉秀  
郭丁參 陳建利 楊慶哲 顏成仁 陳麗萍 吳明榮 黃鼎倫 江國豐  
黃國維 鄞鳳蘭 施丞貴 顏幸苑 程俊 劉印宮 許美雪 洪順月  
許沛祥 李達平 駱麗華 王榮愷 黃道東 劉貴仁

## 籌備委員

程清水	周品全	徐志雄	陳文弘	劉昭相	古佳川	鍾慶平	張振亮
徐國銘	呂家萱	王樹圍	林國順	鍾慶鎮	傅民雄	林志成	方冠丁
曾輝地	陳俊吉	黃盈裕	賴耀熙	陳國在	張春桂	洪啟能	陳亞麟
車牧勒	薩以·拉勒	格安	杜正吉	梁明輝	邱登星	莊景星	柯自強
周英傑	潘壯志	余增春	古源光	戴昌賢	翁順祥	郭代璜	張鳳祥
楊榮豐	陳國祥	柯朝塗	徐福祥	鄭志峯	范文忠	林宏澤	楊貴榮
張世波	王致皓	林逸文	康閔森	許弘憲	林鴻源	陳冠明	林榮洲
林明山	陳志偉	蔡俊彥	林俊傑	劉瑞富	鄔世榮	羅彥文	劉文宗
送銘池	賴詠清	謝惠如	黃賢德	陳寶郎	陳文龍	陳亮谷	孫訢益
楊蕙萍	陳作忠	許金元	林容如	鍾冬玉	陳朝賢	張浩鳴	黃豐欽
曾淑勤	陳冠良	李惠瓊	黃慧瑄	鄭雅靜	湯博榮	蘇傳桔	楊政家
張鑑堂	陳英邦	印永生	謝旻蒼	郭瓊揚	鄭宗文	張顥騰	

## 籌備主任

王郁菁

## 籌備副主任

楊英雪

## 總幹事

黃柏翰 李媽讚

## 副總幹事

李晉榮 陳喬茵

## 行政典禮組

組長：李晉榮                      副組長：葉育伶 羅欣慧

組員：李章賜 莊亞璇 廖怡鳳 林文彬 黃聖涵 蕭綺慧 陳紫婕  
李珮鳳 王麗琴 陳玉書 林秀珍 洪淳嘉 張銘峰 賴美擘  
郭文瑋 林千琇 廖年偉 王玉娟 李冠瑩 張志聰 林木俊  
傅國禎

典禮主持人：陳秀芬 曾昱山

## 總務組

組長：林一煒                      副組長：吳玉珍

組員：鍾曉華 王明珠 黃春瑛 邱意文 吳沛泉 李宇真 林德益  
潘俊昇 賈克勤 陳癸宏 黃建彰 羅旭君 戴文奇 郭雯貞  
蔡沛儀 李碧芬 陳韋男 倪孟兌 林國榮 陳品洋 蘇煥鈞  
古順元 王崑宗 張耀仁 蘇基勳 林金發 張 鑫 葉俞麟  
楊欣宜 王聖茹 黃奎祐 曾慧芬 陳淑美 林金堂 張晶筠  
林淑燕

## 文書組

組長：魏丹伶                      副組長：吳彥融 謝孟玲

組員：戴雲生 洪伊柔 何志賢 張喻筑 謝佳頻 鍾幸蓁 林明俊 宋建霖  
吳佩蓉 林宥晴 陳煥嬪

## 表演組

組長：何煒菁                      副組長：謝依秀

組員：陳俞宏 陸縉屏 郭美芬 洪瓊亮 陳香年 陳明男 謝慧鈴  
李旻蓁 郭欣芝

## 會計組

組長：李孟瑛

副組長：王傑民

## 文宣美工組

組長：郭家瑜

組員：廖雅靖 蔡漢忠 洪育慧

## 環保組

組長：黃怡華

組員：林言穗 吳宜靜 洪銘鳳 劉秀芬 吳之惠 黃意喬

## 服務組

組長：李欣旺

組員：鄭士鴻 劉致廷 楊子儀 劉廷祥 張簡漢華 梁知仁 鍾毓瑾

江佳璉 楊淑惠

## 接待組

組長：江怡蓉

組員：黃于紋 曾筱婷 楊玉雲

## 啦啦隊組

組長：陳文喻

組員：林佳欣 陳怡君 朱遠豪 許文綺 林上智 何宜澤 陳育婷

李宛蓁 林叔陵 陳慶儒 李貴鈺 鄭雅文 林錦聰 吳建維

陳宛萱 吳雅雯 黃秋屏 潘瑞豐 黃文安 利天龍 陳佩伶

張愛美 林佳締 郭羿含 鍾淳珉 蘇建榮 梁宜鈴 林恩惠

唐崇閔 黃琨育 唐瑞宏 羅健男 陳聖文 林宗翰 王稔鈞



## 聖火組

顧問：陳新豐 組長：陳永峯 副組長：蘇傳桔 林廣文

組員：李美秀 劉炳輝 邱照麟 黃拓榮 邱易斌 李采瑄 江忠穎 林旺棟  
郭子安 吳宇斌 趙天民 余紹瑜 郭千惠 黃素卿 林恭揮 林廣發  
李炎宗 邱雅娟 曾敬明 江政麟 陳振賢 謝和鈞 邱炯鏞 陳美惠  
姚宏璋 劉妍琳

志工：林敬欽 陳玉玲 林金花

## 競賽組

組長：張芳瑞 副組長：賴景炫 李廣庠

組員：陳大章 李依鳳 謝瓊慧 楊金芳 翁雅玲 黃士倩 李映萱 陳盈朱  
賴健治 鄧瑛慧 蕭凌逸 蔡歲楠 吳蔚銘 蔡慧雅 吳志男 李詠振  
陳育彬 王貴梅 黃永良 葉芃

## 裁判組

組長：王淑娟

組員：蔡衣珊 曾怡欣 陳昀蓁 王瓊雯 曾皚芸 黃莆田

## 紀錄組

組長：黃大峰 副組長：黃錦雄

組員：張毓莚 蕭郁馨 林能傑 方博立 許芳雪 鍾智偉 吳佳蓮 楊奇燁

## 獎品組

組長：李宗鴻(田徑場) 陳寶全(游泳池) 副組長：莊逸萍 林志昇

組員：艾旭毅 施純慧 陳毓祉 王玉品 董全本 郭丁豪 簡廷任 楊雅淨  
許維育 董建興 尤彥喬 蘇菁品 陳淑惠 林好芳 峨峻. 芭芷珂

## 攝影組

組長：劉漢宗          副組長：陳永豐

組員：吳政彥 涂毓雯 陳麗娜 王勝正 張美莉 林志雄 湯奇霖 鄭瑞元  
張永強

## 場地器材組

組長：張柏年          副組長：郭明松 陳厚吉

組員：王隆泰 張乃仁 林世名 黃正宗 林廷彰 蘇坤木 車秀芳 樊盟鎮

## 警衛組

組長：劉印宮

組員：蔡兼昌 蕭君 楊綦紳 柯興程 黃國源 黃連鵬 薛伊呈

## 醫護組

組長：施丞貴          副組長：張秀君

組員：呂孟倫 周宗賢 劉鎧源 黃秋瑾 鄭素晴 黃怡萱 許芯瑜 黃昱瑜  
李立川 陳惠蓮 廖曉芬 王靖欣 黃馨禾 潘沛琪 張欣芳 曾玟綺  
林鈴蓉 郭玉蓮 章明芬 黃寶儀 蔡靜怡 許翠玲 郭美珍 曾麗卿  
許雅卿 陳怡岑 王佩茹 方齡玉 王雅容 簡家綦 賴惠文 林珠連  
黃靜敏 許玉玲 林淑屏 陳美伶 陳俐心 曾思瑜

# 大會裁判名單

## 田徑裁判

審判委員	：林瑞慶（召集人） 陳德宗 尤永隆 鄭福仁 曾財華 潘文道 楊明順 林森麟 程義昌 黃慶昌 楊秋平	
會場管理	：郭武龍 羅芸慧	
賽事經理	：李雪華	
競賽管理	：秦浩青	
田賽裁判長	：陳辛泰	田賽副裁判長：黃旭賢
徑賽裁判長	：黃秋屏	徑賽副裁判長：曾耀賢（兼）
播報員	：黃新穎 利沛娟 黃美惠	
競賽資訊組長	：高俊豐	競賽資訊副組長：余剛式
競賽資訊組	：賴俊宏 羅婉容 張見文 蔡衣珊 藍惠琴 楊碧枝 王淑娟	
跳部主任	：呂孟騏	跳部副主任：林吟映
跳部裁判	：唐榮雄 鍾尚哲 林哲安 林蕙君 梁玉香 楊千儀 李玠昱 陳正 陳俊華 黃寶葵 程心瑩 張鈺曼 張宇喬	
擲部主任	：鄒寬	擲部副主任：黃階穎
擲部裁判	：楊雯妃 張靜宜 黃思翰 邱義凱 林惠龍 盧美蘭 郭瑋真 李婉綺 林和震 黃鈺婷 陳懷恩 楊惠津 尤麗絨 黃琨育 賴蓮美	
發令主任	：李文欽	發令副主任：陳益修
發令裁判	：王承光 李木生 曾耀慶 展恩加 陳俊廷	
終點主任	：林傳傑	終點副主任：陳順賢
終點裁判	：周志榮 陳志豪 劉慶敏 曹進乙	
終點攝影主任	：黃銓文	
終點攝影	：劉建銘 尤健維 林昇輝 鄭育宏	
終點攝影技師	：蔡惠道 葉燕鈴	
終點紀錄	：蘇良瓊 鐘敏翠	
計時主任	：劉萬得	計時副主任：陳俊毓
計時員	：李如偉 鄭金鑾 阮惠華 黃騰琳 巴順輝	
風速測量	：何碧月 翁榮愛 林碧娟	
檢錄主任	：邱鎮東	
檢錄員	：陳浩銘 蔣辰平 王斐仕 邱揚欣 王芊懿 陳昀蓁 陳玉玲 高菡娘 李月雲	

檢察主任：曾耀賢  
 檢察員：郭紋因 林淑芳 傅新輝 張春能 鄭宇涵 曾國華 杜秀山  
           高志宏 高曉寒 吳孟儒。黃省路。曾繁勳 徐睿彤。梁芳義  
           曾惠琴 蔡佩芳。鄭渝儒  
 場地技術兼法定測量裁判：王隆泰  
 場地技術裁判組組長：陳厚吉  
 場地技術裁判員：林世名 張乃仁 黃正宗 林廷彰 樊盟鎮 蘇坤木 車秀芳  
                   林詠晴。趙志堅  
 庶務組：林志成。黃正琦 李朋 黃柏菖

### 游泳裁判

主任委員：黃明賢  
 總幹事：傅子勝  
 技術委員：石俊衍（召集人）李恭墨 謝雁純。招。曦 楊淑華  
 現場管理：吳政憲  
 賽事經理：簡瑞隆  
 裁判長：董榮彰 張春華  
 發令員：陳俊成。姜。林  
 計時主任：陳建華  
 計時裁判：陳建義 徐維鑫 王詩辰 陳明鴻 蔡明吉 陳芬鈴 黃秋屏（兼）  
 轉身組主任：陳恭維  
 轉身裁判：許慧馨 陳湘葳 簡芷綺。林冠宇  
 姿檢組主任：陳芳正  
 姿勢裁判：張宏銘。黃柏豪。袁英豪 陳聖文  
 檢錄組主任：劉萬得（兼）  
 檢錄裁判：簡瑞隆（兼） 聞震宇 馬家翔 吳麗美  
 報告員：楊家惠 石鈞安  
 紀錄組主任：何國平  
 紀錄員：吳玲香 吳玲香 許凱婷 陳宜歆  
 大會紀錄員：林承靜  
 電動計時督導員：林佳慧 林育正  
 場地幹事：蘇芫儀

### 柔道裁判

技術委員：王俞森 劉輝煌 王百祿 張崇和  
審判委員：鄭淑敏（召集人） 陳貴珍 林恭信 王子正。郭癸賓 李奇儒  
裁判長：鍾一心 副裁判長：潘冠霖  
賽事經理：戴達元  
裁判：李明賜 鍾敬軒 吳建勳 陳俊宏 陳金彰 蔡松成 江弘仁  
劉明德 劉孟益 陳治仁 李泰慶。張聖享 黃佩紋 楊仕明  
蕭有緯 謝昌耀  
競賽組組長：王藝蓁  
競賽組員：蔡佳芹 曾雅琳 王堇宸 吳慧莉 涂智明 楊芷蓀 林春言  
李麗惠  
繕打獎狀：林慶安 謝佳純  
場地幹事：蘇聖峰

### 跆拳道裁判

競賽管理委員：潘長成 林俊男 張大川 劉明球 黃義和 曾瑞香  
品勢裁判長兼競委：陳雙俠  
對練裁判長：林斌堯  
R J：楊玉桃。蔣佩君 潘斐章 謝進德  
裁判組：王威欽  
裁判：黃玉儀 黃佳蓉 謝佳真 林茂鑫 劉軒宏 吳延隆 鄭旻騫  
鄧臣民 張光萬 高平泉 黃智華 蘇宏文 李政哲 吳永富  
林徽燕 李承峰 詹長吉 王威欽  
賽事經理：蕭凌逸  
檢錄組：羅貝麗 巫麗。崔企雄 涂建州 曾政宏  
文書組：詹運強 吳光永  
獎品組：鄧衍沛。戴貴雄  
紀錄組：曾筱芬 吳松育 洪嘉伶 蔡桂櫻  
播報組：鄭婉萍 詹雅惠 蕭永慧  
計分組：鄭基瑀 羅沛淳 戴德彰  
場地幹事：洪明喜

### 舉重裁判

審判委員：鄭志郎（召集人） 賴建宏 陳萬益 李文雄 林維斌  
賽事經理：郭羿含  
裁判長：沈順福 副裁判長：謝孝凱  
裁判：林淑娟 吳南成 曹月英 李如弘 袁逸農 林文琪 李育芬  
黃瓊瑤 劉美秀 林伯穎 曾屏憶 潘莉真 蕭雅雯  
加重員：丁世昌 蔡東杉 鍾振亮 方耀堂  
場地幹事：蕭雅芳

### 拳擊裁判

審判委員：許馨勻（召集人） 楊昭德 張飛琮 羅尚策 洪華宗  
裁判長：傅東光  
賽事經理：邱仁廷  
裁判：石宏仁 傅志群 邱于鉸 張智鈞 蔡耀鈞 李勝華 馬文豪  
李木生 潘沂鑫 王家駿 陳文生 阮志韓 林思婷 藍泓凱  
林壯蔭 林品足 張易陽  
競賽組：楊炎珠  
檢錄組：朱美玲  
器材組：梁金和  
獎品組：潘瑞儀  
播報員：高千惠  
電腦操作員：宋佩宇  
場地幹事：柯婷梅

### 國武術裁判

主任委員：郭玉印  
副主任委員：李賢男 許文能  
審判委員：曾國峰 簡火土 葉俊雄  
賽事經理：吳明宗  
國武術總裁判長：連珍瑛  
國武術副總裁判長：彭文隆  
國術套路裁判長：陳季容。  
國術套路副裁判長：陳美鈴  
武術套路裁判長：洪麗卿  
武術套路副裁判長：蔡雲麟

國武術套路裁判：吳佳欣 曾素幸 黃虹育 王雨薇 彭凱稜 陳雋尹 許凱貴  
 鍾宣誼 謝文瑞 陳姿妃 李柏憲  
 散手擂台裁判長：吳明憲 散手擂台副裁判長：葉品程  
 散手擂台裁判：黃愉雯 江 漢 蔡嘉玲 黃聖芯 張哲銘 王俞揮 徐健修  
 邱聖美 吳政芳 黃詠峰 湯絢棋 彭凱榆  
 國術檢錄裁判長：范瑞陽  
 武術檢錄裁判長：李柏霖  
 場地幹事：葉文雄

### 足球裁判

主任委員：蘇榮宗  
 審判委員：許晉嘉 曾維廣 鄭信禎 范揚文 潘建州 蓋玉珩  
 賽事經理：蔡志彬  
 裁判長：張堃元 副裁判長：鄧俊臣 蔡志彬(兼) 賴建戎  
 裁判：劉仁明 杜詩韻 郭鴻明 周明仁 鄭婉淑 陳秀芬 黃建彰  
 林志仙 郭復明 洪郁婷 何惠菁 陳鴻育 潘玉欣 林惠群  
 張逸昇 羅竟倫 賴谷風 翁清榮 邱木清 王金龍 陳宏圖  
 楊振艷 何啟聖 王 婕 張宏任 郭元俊 簡世杰 林 陞  
 劉新芬 倪祥吉 林瑞陽 鄧進成 徐偉成 鳳志偉 黃子翰  
 場地幹事：吳昌運 陳怡玫 鄭友欽

### 籃球裁判

審判委員：周佳琪(召集人) 歐陽正德 陳家和 李致乘 林智勳  
 賽事經理：潘譽仁  
 裁判長：邱志憲  
 裁判：劉鎮毅 周韋羽 吳宜櫻 劉乃維 黃柏諭 劉子田 沈義郎  
 張郁憲 陳 新 陳啟絜 曾冠嘉 廖建明 白慶漢 林俊傑  
 黃戎彥 姚馨貽 洪煥超 林志勇 林祐陞 甘豐榮 王國蘋  
 鄭宇成 王重盛 徐英哲 陳俊名 蕭智勇 吳芳善 張誌家  
 張名好 簡貝伊 劉奕廷 鄭智維 吳明峰 王智彥 徐仕泓  
 徐英哲 高宇彤 古天津 陳正霖 劉建良 林琮雲 許志鴻  
 陳偉軒 張嘉能 吳俊毅 黃泯喻 徐淙育 蕭智民 吳彥霏  
 田秉穎 蕭智馨 呂宴姍 張正濤 邱彥勳 梁智淵 葉妍希  
 邱建彰 林憲麒 歐陽正德 歐陽喻弦 林智勳(兼)

記錄台人員：鄧慈微 林宛蓉 尤俊凱 林親華 馮正一 王瀟楮 林筠軒  
陳慧琳 陳易鈴 劉佩欣 邱意晴 李皓哲 潘明傑 朱珮函  
許宏矜 劉鎮毅(兼) 王國蘋(兼) 高宇彤(兼) 張誌家(兼)

場地幹事：王憲嘉

### 排球裁判

審判委員：黃枝男(召集人) 楊同意 宋國璋 潘正憲 陳榮華 謝琪文  
蕭淑屏

紀錄組：李再和 潘榮宗 蕭貴妃

獎品組：楊秋恩 李姿慧

裁判長：邱毓德

副裁判長：許溫延

裁判：蔣順貴 陳壹聖 何國慶 劉富陞 劉聖豪 余坤朋 楊東達  
梁喻涵 劉明正 顏秉豪 杜文華 林藝家 楊獻文 吳俐瑩  
虞品振 方秭評 朱光榮 林詩瑜 鄭羽彤 丁如吟 陳玉萍  
邱玟燕 張亦柔 余欣怡 陳奕齊 陳正霖 張文奕 吳明雄  
鄭振勝 董靜珍 宋造福 何寶康 邱庭璋 邱庭毅 陳進輝  
陳彥亦 陳伊柔 黃奕佩 陳宥廷 舒子軒 葉子嘉 趙致賢  
陳則榮 陳則翰 曾宇澤 蔡典澤 孫志明 江文進 林俊偉

賽事經理：楊富傑

場地幹事：李科增

### 網球裁判

審判委員：阮志光

執行長：莊鳴涓

裁判長：姜治文

副裁判長：王緯平

裁判：吳翰銜 簡文宏 李榮尚 蔡宜倫 黃獻德 蔡慶煌 姜睿宏  
史杰峻 涂華珍 蘇偉仁 劉士豪 鄧怡瑄

賽事經理：郭庭懿

### 軟式網球裁判

裁判長：曾文雄

審判委員：利俊彥 張芳慈 賴芳蘭

賽事經理：陳建任

競賽組：羅國文 王左山



紀錄組：尤燕翎 賴立煌  
 裁判：馮一宸 鍾傳鈞 李御嘉 黃傑堯 幸柏羽 林柏強 白守庭  
 張家昊 蔡翊嫻 陳聖文 墜宏賓 黃毓威 簡珮真 闕芳昀  
 場地幹事：陳榮漳

### 棒球裁判

審判委員：吳富興 (召集人) 黃建溢 方正棟 李英宗 林禎川 林郁文  
 賽事經理：邱佳娟  
 裁判：方建棟 蔡進福 賴思霖 歐銘錦 王建富 李進祥 李章賜  
 黃建銘 袁健忠 劉明源 許峰銘 林玉生 呂超雄 利文輝  
 王瑞勳 錢慶輝 邱思漢 洪政楷 陳俊宏 黃崇傑 楊翔發  
 徐皓軒 張文翰 許年瑩 黃俊嵐 董智陞 李易軒 馬顯昌  
 陳彥程 蕭照陽 周慶祖 張簡峻林  
 紀錄：鄭皓之 王仁道 林孟毓 王芝樺 林鈺耘 蔡芝菁  
 場地幹事：賴韋廷 顏莉珊

### 慢速壘球裁判

審判委員：蔣家煌 蕭良坤 蕭良在 李運章  
 賽事經理：鄭義清  
 裁判：戴銓佑 楊基宜 許世在 許祥盛 吳榮俊 陳騰琮 盧順清  
 劉政揚 潘世坤 蕭仲偉 孫志成 李朝忠 周振昌 鄭博文  
 李天寶 莊志忠 黃棋鳴 吳文仁 龔天文 林俊杰 李朝選  
 吳哲菁  
 紀錄：黃台德 江功毅 林淑燕 簡沛岑 吳念蓁

### 桌球裁判

審判委員：劉天靠 (召集人) 陳山坤 楊清鶴 林豐楙 林美惠  
 賽事經理：謝政夫  
 裁判長：高舉連 副裁判長：林寶成  
 裁判：呂松原 彭淑瓊 陳美珍 吳忠達 葉新宏 廖豐秋 洪靜瑩  
 許淑玲 陳慶雄 白兆基 楊進塘 連和吉 林瑞足 黃秀媚  
 張芳香 蕭毓良 洪文進 張書魁  
 競賽組：林裕豐 呂鴻榮

紀錄組：賴清錦 蕭淑芳 柯美蓮  
場地幹事：陳英貴

### 羽球裁判

審判委員：林明順 蕭良坤(兼)  
審判長：王孔良  
賽事經理：黃正隆  
裁判長：王富賢 副裁判長：謝永津 沈小菁  
裁判：謝明宗 謝縈婕 鄭欽宇 張建和 虞傑仁 陳家源 林珮宸  
鄭至宜 黃美惠 陳擷宇 楊怡珍 邱松源 郭家修 林信沐  
李桂英 林國基 薛媛元 邱怡斌 鄭嘉珮 簡幼 王鑰傑  
陳玉玫 塗志瑞 蔡宛婷 吳智顯 鍾展有 林本禾 林娟如  
陳怡君 范愛德 何助民 胡素琴 鄭水霖 林振義 謝哲智  
陳國斌 楊玉華 柯漢政 簡惠淨 江定達  
競賽組：林怡芬 陳亮靜 許碧霞 林文榮 謝宜珮 蔡明信 吳慧婕  
蔣金菊  
場地組：林昌春 王婉嫻 王冬梅 邱惠美 陳金源 吳德偉 邱善榮  
龍春紹  
場地幹事：胡誌仁 謝靜君 張騏峰

### 撞球裁判

審判委員：吳明憲(召集人) 陳志明  
賽事經理：沈英俊  
裁判長：洪國峻 副裁判長：楊秋原  
裁判：張怡雯。周芷伊 洪沛慈 葉曉菁 鄒凱京 林家涵 孫韻雅  
鄭從華 鍾志強 吳俊德 連啟叫 唐榮志 周振輝 劉俊廷  
蔡永川 潘聖源  
競賽組長：李家豪 競賽組：洪建笙  
紀錄組：曾子芸  
器材組：洪宗榮  
場地組：黃玉說  
場地幹事：蔡永川(兼)

### 競技體操裁判

賽事經理：林宗翰  
裁判長：劉安鈞  
裁判：黃慧慈 洪玉桂 許維珊 范絮婷 楊秋月 張雁婷  
檢錄：林岑寧 蔡欣倫  
典禮：邱意婷 長沼園佳  
計時：小椋美緒  
場地幹事：王靚瑜

### 巧固球裁判

審判委員：吳子宏 林義明  
裁判：陳信宏 吳淑芬 陳文璋 吳鑑峰 李宜勳 鍾政凱 陳曉鴻  
羅雅玲 陳銘鴻 李志雄 鄭志誠 傅聖翔 吳承祐 陳孟妍  
阮卉均 林筠宸 范可恩 徐銘璟 黃忠傳 鍾嘉新 吳永昌  
宋逸豪  
場地幹事：歐麗琴

### 直排輪曲棍球裁判

審判委員：羅世杰（召集人） 戴國璋 林志萍 陳垣佐  
賽事經理：潘錦煌  
裁判長：蔡俊賢  
裁判：林家吟 方映笛 黃玉霖 李芸錚 林嘉憲 許哲峰  
球間裁判：李孟竹 楊淨妃  
檢錄：王志芳 劉祐彰  
計時計分裁判：周孟蓉 蔡凱竹  
頒獎組：曾于玲 梁雅棻  
醫護組：林任嫻  
防護組：左慧齡  
攝影組：蘇素卿  
場地幹事：傅錦鈺

### 競速溜冰裁判

審判委員：林詠翔（召集人） 李文益 蔡明進 潘怡蓁  
裁判長：鄭振強  
角隅裁判：蔡添福 陳彥文 蘇高玄 施祐吉  
直線裁判：古長晉 陳昭庭  
鳴槍裁判：黃忠誠  
檢錄裁判：羅平育 歐雅芬 洪彰謙  
搖鈴裁判：林宗男 陳永展  
紀錄裁判：張淑靜 陳瑞香  
頒獎組：張讓花 翁寧慧  
防護組：蘇真鳳  
醫護組：黃月苓  
場地幹事：傅錦鈺（兼）

### 自由車裁判

審判委員：李世斌（召集人）  
執行長：王揚名  
賽事經理：顏弘振  
裁判長：王松輝 副裁判長：蔡坤靜  
計時主任：張慶村 計時裁判：鍾宜學 鄭欽贏  
起終點主任：薛乃溢 起終點裁判：陳興雲 王仁甫  
巡迴主任：莫順翔  
巡迴裁判：李美姬 潘文冠 劉俊明 洪冬進 郭弘業 葉世冠 馮秋蓮  
王忠 周伯助 羅宜屏 曹正儒 洪鳳英 楊哲明 張哲銘  
王曉慧 吳家宏 潘芑翔 潘瑞宏 蔡建南 曾耀裕 鄭兆言  
林育丞  
成績紀錄：黃馨儀 黃村上  
關門點主任：張洋文 關門點裁判：洪文博 林志聰 劉國彥  
場地幹事：柳竣遠 鄭成揮

### 趣味競賽裁判

審判委員：鍾炳雄  
裁判長：劉俊概  
場地主任：黃繼緯  
器材主任：陳秋忍  
器材組長：蘇慶昌  
裁判：黃繼緯(兼) 陳秋忍(兼) 蘇慶昌(兼) 鍾健琅(兼)  
盤盤入網主任：利宛倫  
盤盤入網裁判：陳俊哲 張瓊月 施尹婷  
上下夾擊主任：張瑋玲  
上下夾擊裁判：梁育誠 洪詩雅 張雅雯 周曉筠  
歡樂匹克球主任：楊敏宏  
歡樂匹克球裁判：楊敏賢 盧天威 盧品文 蔡昌原  
醫護組：鍾健琅

### 舞龍舞獅裁判

裁判長：陳冠良  
副裁判長：林恆斌 宋炫志  
裁判：洪國順 張聖坤 陳富銘 蘇煦智 阮慧津 邱志江 郭儒峯  
陳忠政 鍾沛瓔 曾敏媛  
賽事經理：朱慧珍  
場地幹事：易朱金杰

### 獨輪車裁判

主任委員：周金輝  
副主任委員：林純宇  
賽事經理：高源春  
裁判長：黃文聰  
裁判：陳德宗 徐吉德 劉冠吾 劉培玦 陳裕政 張天吉 林儒亮  
鄭淦文  
文書紀錄組：吳明軍 林家妃  
大會播報：黃淑貞 王曉慧  
檢錄組：許成隆  
獎品組：邱淑惠 李進定  
場地幹事：張豐琪

### 運動舞蹈裁判

裁判長：許永源  
裁判：林秋鳳 王筱琳 洪明雄 趙關西 林秀貞 王文環 錢俊羽  
宋宜婷 胡美江 許蔡美芳 張鈞弼 吳清文 王靜懿 周尚德  
賽事經理：陳俊佑  
大會司儀：許耀中  
選手點錄：謝建全 曾雪梅  
計分組：邱英東 蔡純淑 王貴梅 吳忠融  
文書組：謝惠芬 林淑惠 潘堅信  
攝影組：陳春嵩 廖本棟  
音控組：陳芊惠 陳科源  
報到組：謝美蓉 陳威郎 廖秋至  
頒獎組：陳惠珍 施東榮 吳佳真 邱安德  
場地組：鍾沛浚 林龍玄  
庶務組：洪吉本 賴淑琬 許明勝  
場務：薛筱蓉

### 拔河裁判

審判長：陳明輝  
審判委員：陳其昌 劉善榮  
賽事經理：鍾瑞乾  
裁判長：林育宗  
裁判：曾宇燦 黃幹能 邱文正 陳宗柏 蔡沛育 吳建智 曾淑如  
鍾孟勳 李永輝 傅淑琴 鍾海郎 蘇世育 傅勤展 洪素華  
馮耀庭 涂瑞芳  
場地幹事：宋坤美

### 躲避球裁判

審判委員：宋麗華 陳永峯 劉富連  
裁判長：林衍伸  
競賽組：沈月芳  
紀錄組：許素紅  
檢錄組：蔡靜華

庶務組：邱雅娟  
裁判：李瑞聲 楊添貴 林國祥 林恭揮 李明宏 尤逸歆 姚宏璋  
場地幹事：陳明玉

### 藤球裁判

審判委員：黃煥青（召集人） 林世祥 盧禕伶 龔倫維 陳俊宇  
賽事經理：鄭力元  
裁判長：方瑞照  
裁判：李啟禎 許至承 楊志仁 吳侑倫 賴余貞 楊太和 林宗慶  
潘若慈 陳佳佩 陶秉業 蔡浩立 蕭照陽（兼）  
競賽組：鄭君儀 獎品組：陳志欣  
紀錄員：蔡雅慧 吳美樺 鍾芸麗 葉好珊  
場地幹事：林世祥（兼）

### 法式滾球裁判

賽事經理：吳銘純  
裁判長：曾明發  
競賽組：黃一巨  
裁判：邱信龍 黃素娥 陳國梁 陳俊宏 陳國鈞 洪瑞足 鍾保明  
謝瑞淵 孫耀郎 謝沛好 蕭東仁  
紀錄：林怡慧 王仁昭 何素霞 龐振秀 謝秀娟 劉芳伶 鄭文靜  
蔣昀融 黃金和 王清雲 邱雅娟（兼）

### 木球裁判

審判長：李煥元  
審判委員：陳素華 潘月娥 陳順福  
裁判長：鄭中興  
裁判：龔連續 陳明聰 藍美束 丁樹吉 侯素勤 林郁琪 王思蘋  
郭福信 曾淞鈞 洪德武 李建勳 陳長盛 楊紫涵 張秀琴  
廖文獎 吳志男 陳益富 王淑儀 高瑞駿 劉億華 黃家婳  
曾恆成 陳育詮  
競賽組：古恩銓 李自勇 吳竣庭  
紀錄組：蔡職鴻 許鶴議 楊馥蓮

攝影組：潘郁琪  
場地組：賴有財。盧禕伶(兼) 李湘玲 羅銘峰

### 民俗體育裁判

賽事經理：鄭昆明  
場地幹事：蘇瓊玉

成績登錄員：黃秋香

#### 扯鈴裁判

裁判長：邱文嶽

##### 男生組

主審：林福基  
一審：黃龍祥  
二審：鄧宇君

紀錄：李嫩嫩  
檢錄：林維禮

##### 女生組

主審：張育棠  
一審：劉筱靜  
二審：郭容均

檢錄：施雅云  
檢錄：張智堯

#### 陀轉裁判

裁判長：姜明華

##### 男生組

主審：曾瑞杰  
二審：朱斌孝

一審：涂淳益  
紀錄：陳瑞華

##### 女生組

主審：王誌寬  
二審：陳幸苹

一審：蘇克強  
紀錄：張簡錦治

#### 跳繩裁判

裁判長：蔡雅如  
裁判：鄭素珍 鄭素真 張見文 黃孟元 蕭靜妮  
紀錄員：李靜宜 朱慧貞



## 太極拳裁判

審判委員：賴桂枝 李順香

裁判長：劉玉霞

裁判：黃文佑 張玟雯 張正中 林政德 陳鵬任 黃永華 黃奕彰  
唐立鑫 胡秋香 林信成 林咨亦 邱進發 葉慶龍 羅獻振  
符樹基 林文雄 莊雪津 邱文晉 林鳳珠 黃苑茵 劉曉梅  
曾淑卿 沈信宏 王苓如 何立敏 王富章 葉真真 蔡淑雲  
潘靜穗

賽事經理：倪光亮

場地幹事：許勝斐

## 裁判人員須知

1. 裁判員需要大會賽前 30 分鐘前到達比賽場地辦理報到。
2. 裁判員服裝必須依大會發給之裁判衣服或各單項規定之裁判服裝。
3. 裁判員應遵照大會技術總則及各單項技術手冊相關規定執行裁判任務。
4. 裁判員必須完成自己擔任之職務工作。
5. 裁判員必須保持公平、公正的態度執行任務，不得有偏袒情形發生。
6. 裁判員必須要遵守大會排定之比賽時間，按次序進行比賽。
7. 各裁判員向大會借用器材用具，比賽完畢應負責如數點交繳回場地組。
8. 各裁判員所需之裁判之用具請自備。

## 參賽選手技術總則

參加比賽之隊職員、運動員除應遵照大會各項規程、比賽規則及辦法之規定外，並應注意下列各項：

1. 運動員應點名後，應於靜候點名員率隊入場，不得零亂，非與賽人員不得乘機進場。
2. 凡當場比賽完畢之運動員，須在終點集體整隊，由服務生帶隊退出場外，不得在場上逗留，非與賽人員（含單位領隊指導、管理等）一律嚴禁入場，違者除立即由大會宣布外，並停止該運動員參加比賽。
3. 每項比賽完畢後，立即頒獎，獎狀賽後寄送，前六名優勝運動員於指定地點休息，俟是項成績宣布後，凡經查證有冒名頂替，資格不符者，一經查出，決按章程嚴懲，其單位負責人則報請主管議處。
4. 遇有特別情形未經規定者，須受裁判員或會場管理之指導，違者依據競賽規程第十七條處理之。
5. 運動員於參加點名時，務須攜帶國民身分證明及學生證，缺者按規章處理。

## 田徑比賽運動員注意事項

1. 號碼布不按規定佩掛或無號碼布者，不得參加比賽。如號碼布遺失者請至大會競賽組申請補發並自負工本費 100 元。
2. 各項比賽時間在秩序冊內明確規定，若大會臨時變更，依競賽組張貼之公告及報告員口頭報告為依據；教練及選手必須隨時注意大會標準時鐘及報告員宣佈之事項。
3. 各單位不出賽選手(或接力項目)，應在各單位報名後，依大會規定時間以 e-mail 回寄「單位選手最終出賽名單」。第二、三天之項目，請於前一天下午 3 點前至競賽組提出不出賽名單申請。比賽當天選手若因故無法出賽，須向田徑競賽組提出「請假」之申請，否則以無故棄權論。經核准請假之選手，該請假賽次以後之當天各賽程均不得出賽，但次日賽程可再出賽。無故棄權者，取消後續參賽資格。
4. 參加比賽之運動員，均需穿著各單位規定之團體運動服裝，其運動上衣胸前號碼布上方須有 2 字以上之單位名稱或簡稱，每字規格至少 5x5 公分以上，字體與上衣顏色應明顯區別。另參加接力比賽運動員之單位上衣式樣、顏色必須相同，前後主體顏色須一致；褲子顏色同一色系即可。

5. 檢錄時間：選手於下列規定時間憑號碼布到檢錄處聽後檢錄，凡逾時不到者，以棄權論。

項 目	第一次檢錄時間 (到達檢錄處時間)	最後一次檢錄時間 (離開檢錄處時間)
徑賽項目	比賽前 30 分鐘	比賽前 13 分鐘
接力項目	比賽前 35 分鐘	比賽前 13 分鐘
田賽項目 20 人以下	比賽前 40 分鐘	比賽前 28 分鐘
田賽項目 21 人以上	比賽前 50 分鐘	比賽前 38 分鐘
撐竿跳高	比賽前 65 分鐘	比賽前 53 分鐘
12x100 公尺接力	比賽前 50 分鐘	比賽前 13 分鐘

※全能項目每天第一項目於技術手冊規定比賽時間，按上述規定檢錄時間於檢錄處點名，其餘各比賽項目於技術手冊規定比賽時間之田賽 30 分鐘前、撐竿跳高 40 分鐘前、徑賽 20 分鐘前在各比賽場地檢錄點名。

※檢錄處已將參加該場次選手帶離開檢錄處時，即不再接受檢錄；遲到者視同放棄比賽，不得參加該場次的比賽，並取消後續所有項目的比賽資格。

6. 比賽有效時間：

	5000 公尺	10000 公尺	3000 公尺 障礙	3000 公尺 競走	5000 公尺 競走	10000 公尺 競走
高男組	25 分	45 分	12 分	×	×	65 分
高女組	25 分	50 分	15 分	×	×	70 分
國男組	×	×	×	×	36 分	×
國女組	×	×	×	×	38 分	×
小男組	×	×	×	30 分	×	×
小女組	×	×	×	30 分	×	×

7. 檢錄時選手需提出「證明資料」，檢錄員核對身份無誤及檢錄後，應靜候檢錄處人員率隊進場非當場比賽選手嚴禁入場。選手若有冒名頂替參賽者，歡迎提出檢舉，經查實，者取消資格。

8. 各項接力比賽棒次表須於該項次第一組比賽時間 90 分鐘前，填妥送交田徑競賽組(預、決賽均須送交)，且須經教練簽名確認及留聯絡電話，逾時未交者取消參賽資格。距比賽時間 90 分鐘以上時可更改名單，90 分鐘內須更改名單者，必須持有無法出賽證明至田徑競賽組辦理。4x200 公尺接力與 12x100 公尺大隊接力之搶道線設在起跑過第二個彎道後(約 315 公尺)，亦即 4x200 公尺接力之第二棒與大隊接力之第四棒，跑至搶道線處方可搶道，唯 4x200 公尺接力之第三棒與大隊接力之第五棒的排列順序仍得按原檢錄單上的順序排列。

9. 參加 12x100 公尺大隊接力之選手，一律穿著平底運動鞋出賽(已卸除鞋釘之釘鞋亦不得穿著)；同時亦不得赤足出賽。

10. 接力棒之規格係採用國際田徑規則 24.5 所規定之規格；其長度為 280~300 公釐之間，外表直徑長為 40 公釐(±2 公釐)之間，重量至少有 50 公克。

11. 團體錦標的計算，每項按 7、5、4、3、2、1 計分（接力、全能運動視同單項不加倍計分，國小組 12x100 公尺接力加倍計分），若得分相同則按所得第一名較多者為優勝，依此類推。
12. 競走依修正規則，各組選手得於被判罰第四張紅卡後始取消資格。選手當被判罰第三張紅卡後，依比賽距離 5000 公尺以下（含 5000 公尺）需加時 30 秒，1 公里加 1 分鐘，2 公里加 2 分鐘……依此類推。
13. 各單位最終出賽確認名單於比賽該週（一）寄至各承辦人員 E-mail（承辦人員基本資料務必填寫正確），請自行列印並勾選不出賽選手名單（若全部出賽亦須列印回傳），經教練或領隊簽名後，請於 **111 年 11 月 10 日（四）** 下午 14：00 前拍照回傳至下列信箱：  
kao@swps.ptc.edu.tw，『比賽當天』無需再繳交紙本。未回傳資料之單位視同全員參賽。選手若無故不出賽者終止其比賽，其後之賽程皆不得再出賽。

（四）罰則：

1. 選手如有資格不符或冒名頂替，經查屬實者取消其個人比賽資格及所有比賽成績。
2. 選手如不服從裁判員或行為不檢，經裁判長判決得取消其比賽資格。

**球類比賽運動員注意事項**

- （1）. 遇有比賽時，須在規定時間前 15 分鐘內進場，比賽 5 分鐘內退場，由指導及隊長率領進出。
- （2）. 桌球比賽運動員不得穿著白色、黃色或淺色之運動服裝。
- （3）. 球衣依各單項規定須有固號碼，勿隨意互換穿，以免錯誤。
- （4）. 出場比賽順序，應由指導或隊長於賽前 5 分鐘送交記錄員或裁判員。

**游泳比賽運動員注意事項**

- （1）. 運動員應於比賽規定時前 15 分鐘前致點名處聽候點名。
- （2）. 其餘各項規定參考游泳競賽規程。

**其他競技運動員注意事項**

1. 如遇陰雨場地不克舉行比賽時由各項裁判長會同場地管理決定處理之。
2. 參加大會其他單項比賽之運動員，應各依上列性質相類似之規定切時注意之，遇有特殊情形未經規定者，須受裁判員及場地管理員之指導，違者依據競賽規則第四十二章各條懲處之。

(一)田徑高度晉升表(1108 調整)

1. 單項跳高 (單位: 公尺)

組別	大會紀錄	試跳高度 1	試跳高度 2	起跳高度	每次高度晉升表									
					1	2	3	4	5	6	7	8	9	10
社男	2.15	1.65	1.85	1.65	1.75	1.80	1.85	1.90	1.94	1.98	2.01	2.04	2.07	2.10
社女	1.56	1.25	1.50	1.25	1.30	1.35	1.40	1.45	1.50	1.54	1.57	1.60	1.63	1.66
高男	2.10	1.65	1.85	1.65	1.75	1.80	1.85	1.90	1.94	1.98	2.01	2.04	2.07	2.10
高女	1.65	1.25	1.50	1.25	1.30	1.35	1.40	1.45	1.50	1.54	1.58	1.61	1.64	1.67
國男	1.90	1.45	1.75	1.45	1.50	1.60	1.65	1.70	1.75	1.79	1.82	1.85	1.88	1.91
國女	1.57	1.20	1.40	1.20	1.25	1.30	1.35	1.40	1.45	1.50	1.54	1.58	1.61	1.64
男童	1.56	1.20	1.40	1.20	1.24	1.28	1.32	1.36	1.40	1.44	1.48	1.51	1.54	1.57
女童	1.40	1.05	1.25	1.05	1.10	1.15	1.20	1.25	1.29	1.32	1.35	1.38	1.41	1.44

2. 全能跳高 (單位: 公尺)

組別	大會紀錄	試跳高度 1	試跳高度 2	起跳高度	每次高度晉升表									
					1	2	3	4	5	6	7	8	9	10
社男	2.15	1.50	1.75	1.50	1.60	1.65	1.70	1.75	1.80	1.84	1.88	1.91	1.94	1.97
社女	1.56	1.15	1.40	1.15	1.20	1.25	1.30	1.35	1.40	1.44	1.48	1.51	1.54	1.57
高男	2.10	1.50	1.75	1.50	1.60	1.65	1.70	1.75	1.80	1.84	1.88	1.91	1.94	1.97
高女	1.65	1.15	1.40	1.15	1.20	1.25	1.30	1.35	1.40	1.44	1.48	1.52	1.55	1.58
國男	1.90	1.40	1.60	1.40	1.45	1.50	1.55	1.60	1.64	1.68	1.71	1.74	1.77	1.80
國女	1.57	1.15	1.40	1.15	1.20	1.25	1.30	1.35	1.40	1.44	1.48	1.52	1.55	1.58
男童	1.56	1.10	1.35	1.10	1.15	1.20	1.25	1.30	1.35	1.40	1.44	1.48	1.51	1.54
女童	1.40	1.00	1.25	1.00	1.05	1.10	1.15	1.20	1.24	1.28	1.32	1.35	1.38	1.41

3. 單項撐竿跳高 (單位: 公尺)

組別	大會紀錄	試跳高度 1	試跳高度 2	起跳高度	每次高度晉升表								
					1	2	3	4	5	6	7	8	9
社男	4.60	3.30	4.30	3.30	3.50	3.70	3.90	4.10	4.20	4.30	4.40	4.50	4.60
社女	2.60	1.90	2.60	1.90	2.05	2.20	2.35	2.50	2.60	2.70	2.80	2.90	3.00
高男	4.50	3.30	4.30	3.30	3.50	3.70	3.90	4.10	4.20	4.30	4.40	4.50	4.60
高女	2.60	1.90	2.60	1.90	2.05	2.20	2.35	2.50	2.60	2.70	2.80	2.90	3.00
國男	4.60	2.70	3.70	2.70	2.90	3.10	3.30	3.50	3.70	3.80	3.90	4.10	4.20
國女	2.41	1.90	2.60	1.90	2.05	2.20	2.35	2.50	2.60	2.70	2.80	2.90	3.00

4. 全能撐竿跳高 (單位: 公尺)

組別	大會紀錄	試跳高度 1	試跳高度 2	起跳高度	每次高度晉升表								
					1	2	3	4	5	6	7	8	9
社男	4.60	2.70	4.10	2.70	2.90	3.10	3.30	3.50	3.70	3.80	3.90	4.00	4.10
高男	4.50	2.70	4.10	2.70	2.90	3.10	3.30	3.50	3.70	3.80	3.90	4.00	4.10

(二)田徑遠度丈量基準表 (單位: 公尺)

項目	跳遠	三級跳遠	鉛球	鐵餅	標槍	壘球擲遠
社男	5.00	11.00	8.5	23	35	-
社女	4.00	9.00	6.5	15	15	-
高男	5.00	11.00	8.5	23	30	-
高女	4.00	9.00	6.5	15	15	-
國男	4.50	-	7	15	23	-
國女	3.50	-	6.5	15	15	-
男童	4.00	-	6	-	-	35
女童	3.00	-	6	-	-	30
機關男	-	-	7	-	-	-
機關女	-	-	6.5	-	-	-
學校男	-	-	7	-	-	-
學校女	-	-	6.5	-	-	-

# 開幕典禮程序表

時間：111年11月11日(五)上午8:30

地點：屏東縣立田徑場

## 壹、序幕表演

- 一、山與海的對話
- 二、同中舞力 綻光芒
- 三、鼓動屏東

## 貳、開幕典禮

- 一、典禮開始（奏樂）
- 二、主席就位
- 三、籌備主任、裁判員及承辦學校進場
- 四、運動員進場
- 五、唱國歌
- 六、介紹長官來賓
- 七、主席致詞
- 八、貴賓致詞
- 九、會旗進場
- 十、升會旗
- 十一、運動員宣誓（黃正琦）
- 十二、裁判宣誓（郭武龍）
- 十三、聖火進場（高家輝、吳玥泠）
- 十四、燃勝利之火
- 十五、禮成（奏樂）
- 十六、運動員退場

## 運動員宣誓詞

宣誓：我們為了提倡全民運動，增進身心健康，本著運動樂活的精神，來參加本屆運動會，願遵守大會各項競賽規則，並服從裁判之判決。

宣誓代表○○○謹誓  
中華民國 111 年 11 月 11 日

## 裁判宣誓詞

宣誓：我謹代表全體裁判宣誓，以真正的體育運動精神，遵守大會各項競賽規則，以公平公正的態度，執行本屆屏東縣運暨公教聯合運動會的各项職責。

宣誓代表○○○謹誓  
中華民國 111 年 11 月 11 日

# 閉幕典禮程序表

時間：111 年 11 月 13 日(日)下午 4:00

地點：屏東縣立田徑場

- 一、典禮開始(奏樂)
- 二、長官來賓介紹
- 三、主席致詞
- 四、成績發表及頒獎
- 五、降會旗
- 六、薪火相傳(會旗交接)
- 七、禮成(奏樂)
- 八、運動員離場



# 大會場地平面圖

停車場施工

跳遠、三級跳遠場地

阿緞城  
東門

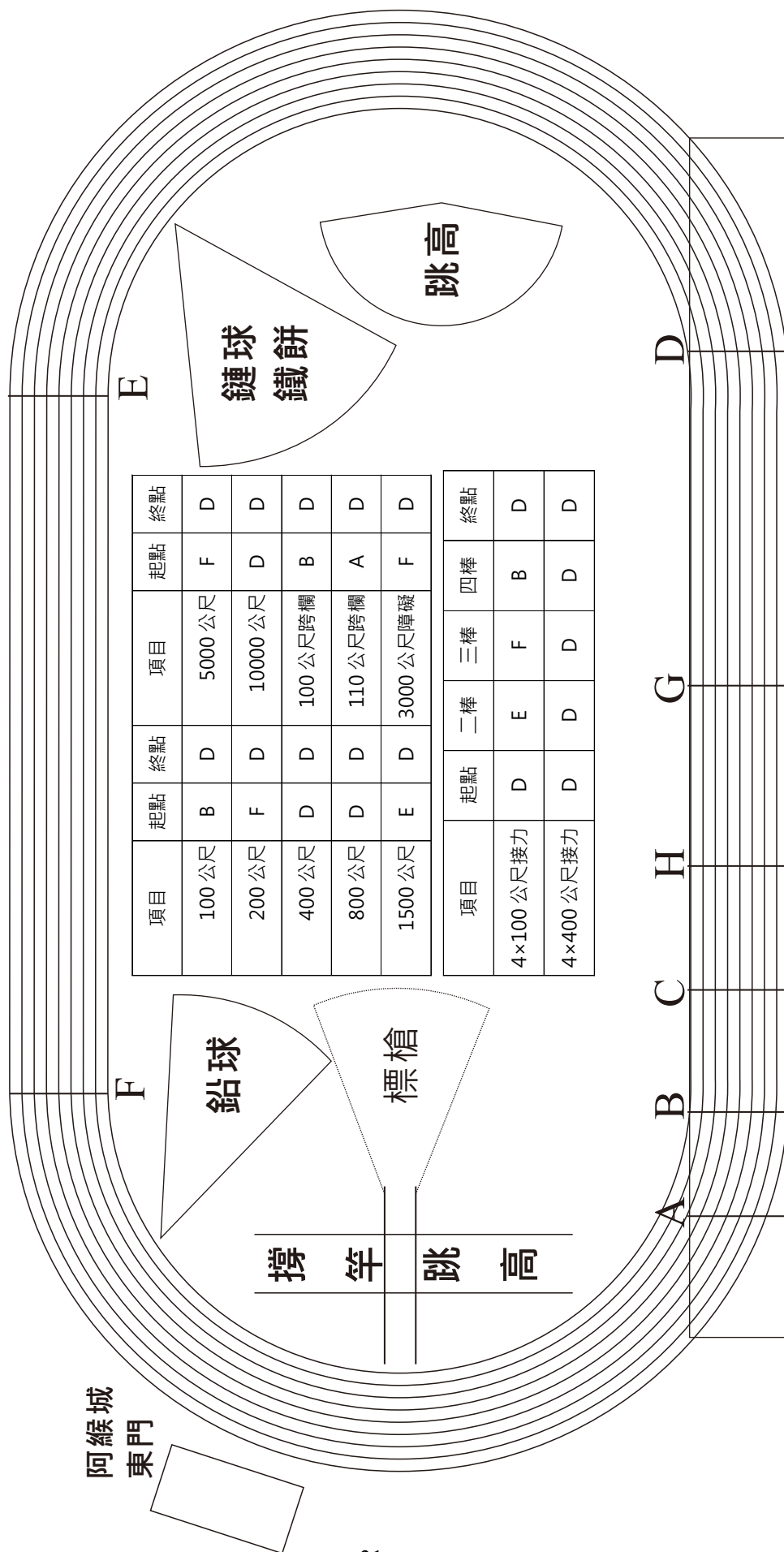

項目	起點	終點	項目	起點	終點
100 公尺	B	D	5000 公尺	F	D
200 公尺	F	D	10000 公尺	D	D
400 公尺	D	D	100 公尺跨欄	B	D
800 公尺	D	D	110 公尺跨欄	A	D
1500 公尺	E	D	3000 公尺障礙	F	D

項目	起點	二棒	三棒	四棒	終點
4×100 公尺接力	D	E	F	B	D
4×400 公尺接力	D	D	D	D	D

仁 愛 路

司令臺  
紀錄組 · 競賽組 · 獎品組

檢錄處

# 111 年屏東縣運暨公教聯合運動會田徑職員暨運動員號碼名單

## 一、社男組

### 1、屏東市(7001~7003)

7001 劉光武      7002 陳人豪      7003 陳懷恩

### 2、九如鄉(7004~7005)

7004 林彥竹      7005 林育賢

### 3、三地門鄉(7006~7006)

領隊:江金妹      執行教練:杜秀山

7006 翁俊洋

### 4、內埔鄉(7007~7008)

執行教練:張聲堂

7007 張聿彤      7008 曾仕鈞

### 5、竹田鄉(7009~7009)

7009 張家銘

### 6、牡丹鄉(7010~7010)

7010 趙宇傑

### 7、車城鄉(7011~7013)

領隊:張春桂      執行教練:黃秋屏

7011 尤建中      7012 房玓華      7013 林柏均

### 8、里港鄉(7014~7014)

7014 陳彥憲

### 9、佳冬鄉(7015~7015)

7015 邱柏誠

### 10、來義鄉(7016~7024)

領隊:莊景星      執行教練:魏家偉      管理:葉志豪

7016 孔家軒      7017 田中昱      7018 胡委勳      7019 葉仁智      7020 郭建宏

7021 鍾冠岑      7022 陳世鴻      7023 馬天翔      7024 魏家偉

### 11、枋寮鄉(7025~7025)

7025 黃階穎

12、東港鎮(7026~7026)

7026 王博顯

13、長治鄉(7027~7027)

7027 鍾政凱

14、恆春鎮(7028~7028)

7028 王普帝

15、高樹鄉(7029~7029)

7029 黃思翰

16、獅子鄉(7030~7032)

領隊:周英傑 執行教練:韋念慈

7030 杜晨陽 7031 簡主祥 7032 黃霈文

17、屏科大(7033~7043)

領隊:張金龍 執行教練:曾耀群 管理:陳聖峰

7033 Jalen 7034 吳明儒 7035 林宥均 7036 林書鳴 7037 沈信宏  
7038 肯森 7039 董宥均 7040 陳信豪 7041 陳昱安 7042 陳沐義  
7043 黃柏菡

18、屏東大學(7044~7062)

領隊:陳永森 執行教練:曾耀群, 林俊達 管理:紀恩成

7044 利永銘 7045 吳德涵 7046 尤雋硯 7047 張宏銘 7048 徐代勝  
7049 林冠宇 7050 林志成 7051 潘勁睿 7052 胡晏嘉 7053 葉念祖  
7054 袁英豪 7055 許承祐 7056 詹尚洲 7057 邱孝嚴 7058 陳勁佑  
7059 陳永濬 7060 馬家翔 7061 黃柏豪 7062 黃正琦

19、美和科大(7063~7064)

領隊:王建臺 執行教練:蔡永川

7063 廖翊呈 7064 楊詠鈞

## 二、社女組

1、屏東市(8001~8001)

8001 藍茵

2、九如鄉(8002~8002)

8002 林姿誼

### 3、內埔鄉(8003~8003)

執行教練:張涵絮

8003 鍾秀枝

### 4、牡丹鄉(8004~8004)

8004 詹子芯

### 5、車城鄉(8005~8005)

領隊:張春桂 執行教練:黃騰琳

8005 黃珮淳

### 6、枋寮鄉(8006~8006)

8006 潘少甄

### 7、屏科大(8007~8014)

領隊:張金龍 執行教練:陳家祥 管理:陳聖峰

8007 廖怡禎 8008 張品絹 8009 林珮瑄 8010 楊于潔 8011 洪嘉敏

8012 邱玗予 8013 陳郁婷 8014 陳雅涵

### 8、屏東大學(8015~8017)

領隊:陳永森 執行教練:林俊達

8015 劉萱 8016 許慧馨 8017 陳湘葳

## 三、高男組

### 1、國立屏中(5001~5008)

領隊:陳國祥 執行教練:蔡怡君 管理:趙翊弼

5001 古晉恒 5002 江育德 5003 洪梓傑 5004 羅昌德 5005 蘇瑋皓

5006 許詠翔 5007 鄭峻宇 5008 陳昱辰

### 2、國立潮中(5009~5019)

5009 姚品丞 5010 李建樺 5011 李承竣 5012 林信志 5013 林承翰

5014 楊中凱 5015 武柏林 5016 溫海明 5017 蘇柏安 5018 陳昱廷

5019 龔子紘

### 3、恆春工商(5020~5028)

領隊:蔡俊彥 執行教練:尤伸泰,陳妍榕

5020 尤登圳 5021 尤聖宏 5022 張博壹 5023 張昀憲 5024 林鈞彬

5025 潘柏志 5026 盧韋全 5027 許軍 5028 黃宗賢

### 4、東港海事(5029~5029)

領隊:林明山 執行教練:郭凡桂

5029 吳彥晟

### 5、內埔農工(5030~5041)

領隊:張世波 執行教練:林雯姿,郭凡桂  
5030 何柏賢 5031 劉虔麟 5032 張文祥 5033 王廷宇 5034 王睿騰  
5035 簡仲佑 5036 羅益修 5037 邱建智 5038 郝奕程 5039 鄭謙  
5040 陳炳宏 5041 陳立宸

### 6、大同高中(5042~5051)

領隊:王郁菁 執行教練:黃琨育 管理:李章賜  
5042 傅昱丰 5043 劉昀碩 5044 尤翊丞 5045 張家棕 5046 張駿宥  
5047 張駿炎 5048 江育安 5049 謝宥軒 5050 郭彥廷 5051 陳柏諺

### 7、陸興高中(5052~5056)

領隊:李榮東 執行教練:葉健銘  
5052 李秉澤 5053 林秉東 5054 蘇瑞賢 5055 鍾展富 5056 陳閔駿

### 8、美和高中(5057~5057)

管理:黃裕昌  
5057 楊樹獬

### 9、屏榮高中(5058~5060)

領隊:李欣蔓 執行教練:潘慶龍  
5058 吳俊翰 5059 江羿祐 5060 翁桑本祥子

### 10、屏東高工(5061~5061)

領隊:柯朝塗 執行教練:黃階穎  
5061 王有心

### 11、來義高中(5062~5081)

領隊:陳冠明 執行教練:林詠晴,趙志堅  
5062 劉恩高 5063 呂嘉豪 5064 張凱傑 5065 張凱鈞 5066 張淨  
5067 戴聖亞 5068 李承彥 5069 李齊 5070 潘奕諳 5071 潘智杰  
5072 潘柏丞 5073 紀加成 5074 胡恩竣 5075 詹堂貴 5076 謝兆則  
5077 賴子安 5078 趙致毅 5079 鄭偉恩 5080 陳品勝 5081 陳訢澤

### 12、屏北高中(5082~5082)

領隊:林宏澤 執行教練:何寶康  
5082 蔡浚丞

### 13、東港高中(5083~5089)

領隊:侯淑禎 執行教練:王博顯 管理:黃淑君  
5083 李桓銘 5084 盧泰亦 5085 紀保宏 5086 蘇春霖 5087 鄭晉丞  
5088 鍾育程 5089 陳柏安

## 四、高女組

### 1、國立屏女(6001~6001)

領隊:楊榮豐 管理:張怡蓉

6001 劉珊瓶

### 2、國立潮中(6002~6012)

6002 崔詩晴      6003 林芮羽      6004 梁正穎      6005 洪麗亞      6006 田筱柔  
6007 畢今初      6008 畢金璽      6009 許芮慈      6010 邱孝謨      6011 邱宥瑜  
6012 鄭倩薇

### 3、恆春工商(6013~6017)

執行教練:張淑惠

6013 張博甄      6014 曾妍榛      6015 王淑意      6016 王淑敏      6017 黃語瑄

### 4、佳冬高農(6018~6022)

執行教練:林榮康

6018 李惠儀      6019 林采樺      6020 楊庭巧      6021 蔡佩汝      6022 謝玉婷

### 5、內埔農工(6023~6023)

執行教練:王明順

6023 郭沛雯

### 6、大同高中(6024~6025)

領隊:王郁菁 執行教練:黃琨育

6024 李主心      6025 陳怡亘

### 7、陸興高中(6026~6028)

領隊:李榮東 執行教練:葉健銘

6026 吳亞竹      6027 林恩如      6028 蘇怡菱

### 8、屏榮高中(6029~6030)

領隊:李欣蔓 執行教練:潘慶龍

6029 劉芊妤      6030 黃筠捷

### 9、民生家商(6031~6035)

6031 徐瑋琪      6032 邱心慧      6033 邱貞綺      6034 陳佳好      6035 黃郁璇

### 10、來義高中(6036~6041)

領隊:陳冠明 執行教練:趙志堅

6036 古芷菱      6037 尤祉琪      6038 李柔      6039 賴佩希      6040 高曉光  
6041 高欣慈

## 11、屏北高中(6042~6046)

領隊:林宏澤 執行教練:何寶康

6042 呂婕 6043 李奕蓁 6044 柯允 6045 柯璇 6046 蔡佩君

## 12、東港高中(6047~6056)

領隊:侯淑禎 執行教練:戴伯伊 管理:黃淑君

6047 吳走芳 6048 張紘瑄 6049 洪滋憶 6050 洪芯妤 6051 潘玥彤  
6052 田若希 6053 蔡汶婷 6054 郭怡瑩 6055 黃巧玲 6056 黃琇琪

## 五、國男組

### 1、大同高中(3001~3001)

領隊:王郁菁 執行教練:黃琨育

3001 黃韋嘉

### 2、來義高中(3002~3004)

領隊:陳冠明 執行教練:趙志堅

3002 洪昶易 3003 程翰森 3004 范軍翔

### 3、東港高中(3005~3022)

領隊:侯淑禎 執行教練:王普帝,管志賢 管理:黃淑君

3005 伍志威 3006 吳振璋 3007 孫堂家 3008 林宏偉 3009 林昱廷  
3010 林郁軒 3011 楊秉諭 3012 潘彥翰 3013 翁義閔 3014 葉承宗  
3015 蔡岳澂 3016 蘇建霖 3017 陳冠儒 3018 陳品睿 3019 陳昕暘  
3020 顏禾豫 3021 黃品暉 3022 黃柏銘

### 4、明正國中(3023~3052)

領隊:林俊傑 執行教練:王志成,黃世平 管理:王登基

3023 呂子翔 3024 呂鈺斌 3025 周實偉 3026 周昶軒 3027 周立行  
3028 宋恩橋 3029 宋睿恩 3030 尤子睿 3031 張文獻 3032 曾宥恩  
3033 李鎮宇 3034 林弘恩 3035 梅恩旻 3036 楊秉錡 3037 潘鈞昊  
3038 王昊恩 3039 王誠雋 3040 羅子欽 3041 蔣沂文 3042 蕭翊家  
3043 蘇宥睿 3044 邱慕帆 3045 郭峻承 3046 陳宥廷 3047 陳宥融  
3048 陳柏煜 3049 陳柏祥 3050 陳渤櫟 3051 顏琮祐 3052 黃世硯

### 5、中正國中(3053~3065)

領隊:劉瑞富 執行教練:陳淑娟,黃階穎 管理:黃凱鈺

3053 劉懷遠 3054 張祐珵 3055 李明鴻 3056 杜俊毅 3057 林翊嘉  
3058 潘明彥 3059 潘聖雋 3060 莊右聖 3061 蔡泓翊 3062 謝易澄  
3063 邱少宏 3064 鄭靖翰 3065 陳彥安

### 6、公正國中(3066~3067)

領隊:鄔世榮 管理:王麗婷

3066 盧佑昇 3067 許宸睿

### 7、鶴聲國中(3068~3068)

領隊:羅彥文      管理:黃階穎  
3068 黃晟璋

### 8、長治國中(3069~3083)

領隊:送銘池      執行教練:葉健銘, 陳幸翌      管理:吳佳真  
3069 何念勳      3070 劉晨禾      3071 吳宏逸      3072 吳育傑      3073 曾宗翰  
3074 曾志成      3075 林裕程      3076 莊政偉      3077 董宇帆      3078 董柏麟  
3079 蔡子揚      3080 邱翊恩      3081 鄭喆      3082 陳坤陽      3083 黃子睿

### 9、麟洛國中(3084~3085)

領隊:賴詠清      執行教練:邱文正  
3084 蔡逸丞      3085 鍾晟駿

### 10、九如國中(3086~3093)

領隊:謝惠如      管理:劉信宏  
3086 林哲寬      3087 林津恩      3088 潘家元      3089 藍海台      3090 謝明心  
3091 陳峻彥      3092 陳正智      3093 黃子晉

### 11、里港國中(3094~3111)

領隊:黃賢德      執行教練:鄭容吉, 陳順賢      管理:陳芳葳  
3094 尤泓瑞      3095 林中佑      3096 林居易      3097 林祐安      3098 楊皓昀  
3099 楊鈞凱      3100 程昌盛      3101 蔡宇倫      3102 蕭伯仁      3103 藍浚宇  
3104 蘇柏銘      3105 蘇育凱      3106 許富庭      3107 辛冠佑      3108 郭政威  
3109 陳廷祐      3110 黃宏杰      3111 黃宗橘

### 12、高泰國中(3112~3125)

領隊:孫訢益      執行教練:傅建文      管理:陳世盟  
3112 徐丞軒      3113 吳偉國      3114 巴育恆      3115 明太尊      3116 曾君毅  
3117 柯羿翔      3118 楊承恩      3119 潘正一      3120 葉成恩      3121 董瑜丞  
3122 邱敏皓      3123 鄭宇豪      3124 馬秩胤      3125 高喬俊

### 13、內埔國中(3126~3139)

領隊:楊蕙萍      執行教練:利永銘, 宋燕鳳  
3126 才煜頡      3127 曾宏斌      3128 曾思賢      3129 李原廣      3130 林柏廷  
3131 潘宥丞      3132 王靖      3133 盧秉豐      3134 許晉嘉      3135 謝偉倫  
3136 鄭賢瑞      3137 鍾瑞隆      3138 陳一丞      3139 黃詣皓

### 14、崇文國中(3140~3150)

領隊:陳作忠      執行教練:塗之侑, 謝羽榛  
3140 劉柏均      3141 包佑威      3142 吳軒辰      3143 杜宇      3144 林立  
3145 沈廷偉      3146 潘袖廷      3147 潘泓歡      3148 盧迦勒      3149 金聖恩  
3150 陳欽進



15、竹田國中(3151~3151)

領隊:許金元 執行教練:李國源

3151 李宥豐

16、萬巒國中(3152~3166)

領隊:陳朝賢 執行教練:蘇碧鴻 管理:吳宇立

3152 何永恩 3153 劉柏偉 3154 尤浩軍 3155 張濟 3156 李柏宇

3157 林信廷 3158 洪亞敬 3159 潘彥程 3160 潘承佑 3161 潘泓丞

3162 潘昇廷 3163 王翔雲 3164 白政傑 3165 陳侑廷 3166 黃翊

17、萬丹國中(3167~3177)

領隊:黃豐欽 執行教練:郭宇洋

3167 張睿智 3168 張藜誠 3169 李春成 3170 林子洋 3171 林承勳

3172 林民叡 3173 林邑安 3174 蔡承諺 3175 郭宇晉 3176 鍾奕盛

3177 黃楷宸

18、新園國中(3178~3178)

領隊:陳冠良 執行教練:張哲銘

3178 朱子權

19、林邊國中(3179~3193)

領隊:李惠瓊 執行教練:郭凡桂,黃榮男 管理:黃文意

3179 吳宥謙 3180 彭健祐 3181 彭晨祐 3182 李哲瑜 3183 李翰毅

3184 楊博智 3185 羅瑋珉 3186 許家維 3187 鄭博義 3188 鄭智能

3189 陳彥綸 3190 陳民哲 3191 陳維恩 3192 陳翰穎 3193 黃秉紘

20、南州國中(3194~3197)

領隊:黃慧瑄 執行教練:梁美如

3194 劉豐震 3195 吳育城 3196 曾午盛 3197 林宸佑

21、琉球國中(3198~3198)

領隊:蘇傳桔 執行教練:陳宗柏

3198 洪廷安

22、車城國中(3199~3202)

領隊:楊政家 執行教練:許偉勝

3199 劉益銘 3200 夏靖富 3201 姚峻宇 3202 高東喜

23、恆春國中(3203~3209)

領隊:張鑑堂 執行教練:陳妍榕

3203 李家澤 3204 江芯宸 3205 葉柏德 3206 蔡紘峻 3207 謝孟宗

3208 陳國逸 3209 黃上恩

## 24、滿州國中(3210~3213)

領隊:陳英邦 執行教練:徐整隆  
3210 劉韋勳 3211 林俊宏 3212 鐘承鎬 3213 黃釗煒

## 25、瑪家國中(3214~3219)

領隊:印永生 執行教練:林世名 管理:楊惠津  
3214 李政峰 3215 楊聖偉 3216 池宇安 3217 潘率 3218 石靖  
3219 麥劉育慶

## 26、牡丹國中(3220~3221)

領隊:郭瓊揚 管理:曹佳雯  
3220 潘溫祥 3221 高立

## 27、獅子國中(3222~3222)

領隊:鄭宗文 執行教練:田翔云  
3222 高宇辰

## 28、南榮國中(3223~3231)

領隊:張穎騰 執行教練:莊惠屏 管理:周進平  
3223 塗濬 3224 曹廷翊 3225 林明魁 3226 章炫棠 3227 賴冠銘  
3228 陳冠叡 3229 陳昇鈺 3230 陸育翔 3231 黃瑞智

## 29、光春國中(3232~3234)

領隊:鍾冬玉 執行教練:張啟勝  
3232 杜以恩 3233 湯圳樹 3234 陳冠廷

## 六、國女組

### 1、來義高中(4001~4013)

領隊:陳冠明 執行教練:林詠晴, 趙志堅  
4001 朴子芸 4002 李喬 4003 林恩昕 4004 沈宇涵 4005 湯婕妤  
4006 湯詠誼 4007 潘潔琳 4008 潘雅妮 4009 葉夏瑄 4010 陳璿  
4011 高翊芸 4012 高諾妤 4013 魏穎忻

### 2、東港高中(4014~4027)

領隊:侯淑禎 執行教練:戴伯伊, 洪毅男 管理:黃淑君  
4014 古都米亞、  
慕妮 4015 徐詣佩 4016 曾琬琳 4017 李沁家 4018 李珮瑜  
4019 林芋嫻 4020 洪若芳 4021 董薇安 4022 蔡依珊 4023 蔡依萱  
4024 郭慧妤 4025 郭珮儀 4026 黃巧君 4027 黃淳芸

### 3、明正國中(4028~4037)

領隊:林俊傑 執行教練:王志成, 黃世平  
4028 吳依軒 4029 呂佳恩 4030 周芸禾 4031 張子芸 4032 戴羽希  
4033 林子璇 4034 潘晴 4035 潘羿璇 4036 蔡雅如 4037 陳禹竹

#### 4、中正國中(4038~4046)

領隊:劉瑞富 執行教練:陳淑娟,黃階穎  
4038 李家欣 4039 林苡涵 4040 楊儀鑫 4041 蔡季栩 4042 蘇于庭  
4043 許子蕙 4044 邱于菡 4045 郭芷均 4046 高紫嫻

#### 5、公正國中(4047~4047)

領隊:鄒世榮 執行教練:洪宇璇  
4047 林佳馨

#### 6、鶴聲國中(4048~4049)

領隊:羅彥文 管理:黃階穎  
4048 林芮語 4049 黃靖雅

#### 7、長治國中(4050~4055)

領隊:送銘池 執行教練:葉健銘,陳幸翌  
4050 吳沛蓉 4051 呂晨綺 4052 張品捷 4053 林秀娟 4054 溫沛情  
4055 鍾宜玲

#### 8、九如國中(4056~4063)

領隊:謝惠如 管理:劉信宏  
4056 施雅薰 4057 江若妤 4058 白念諭 4059 蕭善云 4060 許晏綾  
4061 謝欣頤 4062 謝采豫 4063 陳璿羽

#### 9、里港國中(4064~4080)

領隊:黃賢德 執行教練:鄭容吉,陳順賢 管理:謝育憲  
4064 史宛艷 4065 吳若毓 4066 朱怡琳 4067 林玉英 4068 楊好喬  
4069 楊慧婷 4070 蔡嘉萱 4071 蔡寒梅 4072 藍妙淨 4073 蘇雯荃  
4074 鄧程云 4075 陳品竹 4076 陳涓琪 4077 陳玉驊 4078 陳諭萱  
4079 黃佩宣 4080 黃少芄

#### 10、高泰國中(4081~4088)

領隊:孫訢益 執行教練:傅建文 管理:陳世盟  
4081 明沛翊 4082 李承璽 4083 李語訢 4084 王恩樂 4085 紀香琳  
4086 詹晨瑤 4087 陳念家 4088 高芊宥

#### 11、內埔國中(4089~4092)

領隊:楊蕙萍 執行教練:梁澤敬  
4089 吳芳瑜 4090 李靜穎 4091 盧珮慈 4092 賴呈芳

#### 12、崇文國中(4093~4101)

領隊:陳作忠 執行教練:何玉馨,塗之侑  
4093 施妘臻 4094 李璇 4095 涂泯淇 4096 潘昱慈 4097 潘欣苓  
4098 王以庭 4099 鄭安晴 4100 鄭祈 4101 鍾宜蓁

### 13、萬巒國中(4102~4110)

領隊:陳朝賢 執行教練:蘇碧鴻 管理:邱啟榮  
4102 李宜庭 4103 涂妤璇 4104 潘宜孜 4105 潘家萱 4106 潘祖怡  
4107 潘美珍 4108 范路得 4109 趙佩瑜 4110 陳楨

### 14、林邊國中(4111~4122)

領隊:李惠瓊 執行教練:王普帝,郭凡桂  
4111 何奕萱 4112 卞冠蓁 4113 李宥綺 4114 林芷萱 4115 蔡佳欣  
4116 蘇庭萱 4117 謝雯守 4118 鄭衣沛 4119 鄭詩軒 4120 阮秀香  
4121 阮芷欣 4122 陳佑佳

### 15、車城國中(4123~4127)

領隊:楊政家 執行教練:許偉勝  
4123 全悅 4124 張智茵 4125 柯郁恩 4126 馮玄寧 4127 黃鈺恩

### 16、恆春國中(4128~4133)

領隊:張鑑堂 執行教練:陳妍榕  
4128 余欣蕾 4129 張廷亞 4130 張薰伊 4131 楊核渝 4132 謝妤婕  
4133 黃雨潔

### 17、滿州國中(4134~4141)

領隊:陳英邦 執行教練:徐整隆 管理:王偉權  
4134 宋怡蓓 4135 張昕華 4136 張芯于 4137 潘胡娣 4138 潘胡適  
4139 高宇均 4140 高雨涵 4141 黃宜楨

### 18、瑪家國中(4142~4142)

領隊:印永生 執行教練:袁慧姍  
4142 卓丹瑜

### 19、牡丹國中(4143~4144)

領隊:郭瓊揚 管理:曹佳雯  
4143 蔡方瑜 4144 陳詩涵

### 20、獅子國中(4145~4145)

領隊:鄭宗文 執行教練:田翔云  
4145 邵語歆

### 21、南榮國中(4146~4149)

領隊:張穎騰 執行教練:莊惠屏  
4146 湯宜護 4147 阮琲琲 4148 陳宥彤 4149 黃湘涵

### 22、光春國中(4150~4153)

領隊:鍾冬玉 執行教練:張啟勝  
4150 林育岑 4151 林芳文 4152 鄭玟婷 4153 黃于菡

## 七、小男組

### 1、屏東市(1001~1020)

領隊:賴俊宏 執行教練:張聖恩,陳懷恩 管理:劉宸鳴  
1001 涂沐恩 1002 張甯歲 1003 戴俊耀 1004 李泓驛 1005 林名峻  
1006 林承濬 1007 林政濤 1008 林松成 1009 林秉諺 1010 楊昇翰  
1011 江明龍 1012 潘再福 1013 王誠豪 1014 簡銓佑 1015 紀呈宥  
1016 邱偉哲 1017 邱彥橙 1018 鐘大翔 1019 陳之睿 1020 陳宏岳

### 2、九如鄉(1021~1026)

領隊:王錦裕 執行教練:曾慧純 管理:蕭正洋  
1021 孫廷岳 1022 王子源 1023 胡峻瑋 1024 葉恩睿 1025 蔡宸恩  
1026 陳子修

### 3、三地門鄉(1027~1034)

領隊:李宗鴻 執行教練:張凱翔 管理:唐世勇  
1027 吳瑜恩 1028 撈簇·杜達利茂 1029 李昱齊 1030 林兼一 1031 林勃煜  
1032 柯偉翔 1033 江偉璇 1034 陳御

### 4、內埔鄉(1035~1075)

領隊:黃俊傑 執行教練:嚴麒鈞,陳俊義 管理:張惠珠,許意欣  
1035 余晟豪 1036 劉宥澤 1037 劉峻華 1038 吳庭碩 1039 吳秉洋  
1040 周宇浩 1041 唐佑杰 1042 張晉琮 1043 張智和 1044 張睿雨  
1045 徐韡丞 1046 曾兆瑞 1047 李承翰 1048 李昀瑀 1049 林禹澄  
1050 林立鵬 1051 林竑瑋 1052 楊藝彬 1053 潘彥勛 1054 王品淵  
1055 王哲御 1056 王正宇 1057 羅亦鴻 1058 董映承 1059 蘇陳品鴻  
1060 許竣閔 1061 謝子軒 1062 趙勇竣 1063 邱詠群 1064 鍾宥廷  
1065 鍾秉穎 1066 陳宥實 1067 陳恕 1068 陳睿浩 1069 顏浩剛  
1070 魏韶論 1071 黃一翔 1072 黃世捷 1073 黃子奇 1074 黃宥中  
1075 龔柏承

### 5、牡丹鄉(1076~1083)

領隊:陳宏圖 執行教練:簡寶玲 管理:郭芳儀  
1076 林佑杰 1077 江祈恩 1078 洪仲堯 1079 葉允樂 1080 葉允赫  
1081 陳高子奕 1082 高晨耀 1083 黃悍廷

### 6、佳冬鄉(1084~1085)

執行教練:黃思翰  
1084 廖伯愷 1085 張凱鈞

### 7、來義鄉(1086~1099)

領隊:林志光 執行教練:曾明禮,謝岳勳  
1086 張子瓏 1087 戴天琪 1088 朴韓誠 1089 李益 1090 楊皓恩

1091 洪裕晨      1092 潘雅格      1093 程郁翔      1094 翁晟傑      1095 蔡語恩  
1096 邱碩彥      1097 錢昊      1098 陳彥璋      1099 陳毅峯

### 8、東港鎮(1100~1126)

執行教練:吳虹瑩,林宏歡      管理:許峰銘

1100 丁宥嶸      1101 伍恩昕      1102 伍璿名      1103 劉維謙      1104 吳忻承  
1105 吳承歡      1106 吳柏鋒      1107 吳祥富      1108 呂昊      1109 張維恆  
1110 李制憲      1111 林子洋      1112 林宗侑      1113 林岱震      1114 林暉宸  
1115 林柄澄      1116 楊力宇      1117 楊秉歡      1118 洪俊耀      1119 洪翊傑  
1120 洪郁欽      1121 王子寬      1122 蔡侑學      1123 蘇伯彥      1124 許閔洵  
1125 郭豈先      1126 黃致誠

### 9、林邊鄉(1127~1143)

領隊:馮厚美      執行教練:潘秋燕,謝宛蓁      管理:楊哲淵

1127 余易鴻      1128 劉冠宏      1129 唐敏傑      1130 曹幃盛      1131 曹書愷  
1132 楊祐家      1133 蔡瑾騰      1134 謝宏御      1135 邱浩翔      1136 鄭仲恩  
1137 鄭又允      1138 鄭嘉峻      1139 鄭常狩      1140 鄭閔成      1141 陳柏勳  
1142 黃品宥      1143 黃昱榮

### 10、長治鄉(1144~1158)

領隊:林皓翔      執行教練:張惠敏,鍾欣妤      管理:郭馨喬

1144 余柏誠      1145 劉宥晟      1146 吳承勳      1147 吳隆億      1148 宋品睿  
1149 張善歲      1150 曾易洋      1151 李昊燁      1152 李瑞賢      1153 白義誠  
1154 蘇俊于      1155 蘇翊程      1156 謝帛諺      1157 謝濬丞      1158 鄭迪

### 11、南州鄉(1159~1162)

執行教練:劉國裕

1159 傅祥綸      1160 許丞喆      1161 陳泓愿      1162 黃恩浩

### 12、恆春鎮(1163~1172)

領隊:楊瑞麟      執行教練:陳妍榕      管理:郭昶璋

1163 吳家恩      1164 尤力陞      1165 尤崇恩      1166 尤閔閔      1167 方弘彥  
1168 方龍宇      1169 王品鈞      1170 蔡安安      1171 蘇育震      1172 陳泊昇

### 13、琉球鄉(1173~1174)

領隊:張簡振豐      執行教練:蔡柏緯

1173 鄭霆仲      1174 陳宥太

### 14、萬丹鄉(1175~1183)

領隊:黃錦雄      執行教練:吳家璋      管理:尤志弘

1175 戴君翰      1176 李旻歡      1177 杜承祐      1178 林彥丞      1179 簡子炯  
1180 郭冠呈      1181 黃啟倫      1182 黃崇育      1183 黃彥勝

## 15、滿州鄉(1184~1185)

領隊:宋珮陵 執行教練:徐若芸  
1184 蔡邑鉸 1185 鄭詢濤

## 16、瑪家鄉(1186~1187)

領隊:高至誠 執行教練:陳世榮  
1186 施昀翔 1187 鍾宇騰

## 17、潮州鎮(1188~1191)

領隊:謝相如 執行教練:陳大章  
1188 張恩齊 1189 林啟元 1190 林聖軒 1191 阮東兒

# 八、小女組

## 1、屏東市(2001~2022)

領隊:林秋陽 執行教練:賴進龍,陳長盛 管理:葉芄  
2001 幸沛捷 2002 庾琬喬 2003 張簡芮恩 2004 徐可又 2005 施孟頌  
2006 曾亭霓 2007 李翊菡 2008 李芯 2009 林以婕 2010 林侑潔  
2011 林妤駟 2012 林沛彤 2013 林瑀宣 2014 楊嘉瀟 2015 王品溱  
2016 王薪喬 2017 翁尹珣 2018 謝忻妘 2019 謝蕎安 2020 郭玥岑  
2021 黃湘甯 2022 龔珮緹

## 2、九如鄉(2023~2040)

領隊:林純宇 執行教練:蔡瓊霜,駱翠環 管理:方博立  
2023 何亞菲 2024 張期雅 2025 徐子涵 2026 曾宥心 2027 林采潔  
2028 楊淳蓁 2029 游馥瑄 2030 潘宜彤 2031 葉昕 2032 蕭婷勻  
2033 蕭詠勻 2034 許倬嘽 2035 邱采妮 2036 邱驛絜 2037 錢禹潼  
2038 陳子恩 2039 黃芷芸 2040 黃詩云

## 3、三地門鄉(2041~2049)

領隊:陳惠美 執行教練:杜秀山  
2041 何樂恩 2042 李余子希 2043 李詩涵 2044 林芊仔 2045 泰子淇  
2046 潘許可 2047 王婕怡 2048 紀好希 2049 詹芸晞

## 4、內埔鄉(2050~2075)

領隊:張志和 執行教練:嚴麒鈞,陳俊義 管理:翁榮愛,金松錡  
2050 傅沛鈺 2051 利宥靚 2052 利祐寧 2053 吳子欣 2054 吳燕蘭  
2055 宋品葳 2056 徐好昕 2057 曾紫渝 2058 李宥頤 2059 李意涵  
2060 李栢瑄 2061 杜語晞 2062 林可欣 2063 林晶晶 2064 林謙柔  
2065 林謙芊 2066 楊思俞 2067 潘羽柔 2068 羅永嬰 2069 羅永甯  
2070 葉軒 2071 蕭慈萱 2072 郭妍杏 2073 鍾欣桐 2074 陳柔潔  
2075 黃羽婕

## 5、牡丹鄉(2076~2090)

領隊:周淑琴 執行教練:張廷瑄, 許聖慧

2076 余涵	2077 余采映	2078 張富美	2079 張瑋陵	2080 張舒瑞
2081 林恩緹	2082 林詩姍	2083 林詩婷	2084 王緹	2085 蔡妤芯
2086 蔡方琳	2087 蔡方瑾	2088 蔣宥靚	2089 韶雅好·伊書麻里	2090 馬晨曦

## 6、佳冬鄉(2091~2094)

執行教練:黃思翰

2091 洪英寶	2092 王鈺婷	2093 陳怡諠	2094 黃雯翎
----------	----------	----------	----------

## 7、來義鄉(2095~2112)

領隊:林志光 執行教練:曾明禮, 謝岳勳 管理:張凱

2095 尤曼妮	2096 張子渝	2097 張芯	2098 戴佩玲	2099 林語柔
2100 柯若婕	2101 武善雅	2102 湯珮妤	2103 潘洛伶	2104 王培遙
2105 梁嘉純	2106 翁祈恩	2107 葉朵兒	2108 邱維竹	2109 陳妤芯
2110 陳晞	2111 馮雨棠	2112 高維晨		

## 8、枋寮鄉(2113~2117)

執行教練:翁耀明

2113 林可芯	2114 潘宣好	2115 王楚萱	2116 陳可芯	2117 陳妍秀
----------	----------	----------	----------	----------

## 9、東港鎮(2118~2136)

執行教練:莊師孟, 黃裕鴻 管理:林介全

2118 伍家靚	2119 劉亭好	2120 孔梓安	2121 康宇函	2122 曾夢仙
2123 杜亞妮	2124 林于庭	2125 林媁媁	2126 林宥潔	2127 洪鳳霏
2128 洪湘程	2129 洪禹敏	2130 葉湘彤	2131 許喬茵	2132 許衣杉
2133 鄭姿吟	2134 陳亭璇	2135 陳玉映	2136 黃梓涵	

## 10、林邊鄉(2137~2151)

領隊:王芳姿 執行教練:李逸軒, 林佳輝 管理:鄭明川

2137 劉心榆	2138 吳俞萱	2139 吳昱婷	2140 張代華	2141 戴子喬
2142 曹心盈	2143 王婕妤	2144 王韻瑄	2145 賴妍希	2146 郭鈺葶
2147 鄭吉惠	2148 鄭詠云	2149 陳柔菲	2150 黃品茹	2151 黃苡蕎

## 11、長治鄉(2152~2171)

領隊:曾怡璇 執行教練:周篤恆, 陳俊安 管理:李志斌, 馮展清

2152 丁逸晴	2153 劉宸妍	2154 吳宜縈	2155 張嘒芬	2156 張庭萱
2157 張旻琪	2158 張綺芬	2159 張菁芬	2160 曾玟心	2161 林家儀
2162 林郁庭	2163 田靜	2164 白子馨	2165 董又靚	2166 蘇金菁
2167 謝翊恩	2168 邱玫薰	2169 鄧書涵	2170 黃子晴	2171 黃宥涵



## 12、南州鄉(2172~2175)

執行教練:劉國裕

2172 周湘晴      2173 林芷亘      2174 蕭婷云      2175 陳泓慈

## 13、恆春鎮(2176~2181)

領隊:陳亭蓉      執行教練:陳妍榕

2176 巫佳純      2177 張以平      2178 張禾羚      2179 洪雅榕      2180 董安瞳  
2181 蔡文綺

## 14、高樹鄉(2182~2183)

領隊:陳誼璟      執行教練:吳明吉

2182 戴安晴      2183 袁媛

## 15、萬丹鄉(2184~2193)

領隊:黃志賢      執行教練:楊文忠      管理:余剛式

2184 吳沛璇      2185 曾乙晴      2186 李映璇      2187 李芯亞      2188 林夢玟  
2189 蔡昀潔      2190 蘇可芯      2191 陳璿茵      2192 陳睿榛      2193 黃喬郁

## 16、滿州鄉(2194~2196)

領隊:宋珮陵      管理:莊尚霖

2194 劉桂姩      2195 潘宇婕      2196 蔡靜葳

## 17、潮州鎮(2197~2200)

領隊:謝相如      執行教練:樊盟鎮

2197 楊妮卡      2198 谷婕      2199 陳妍予      2200 黃靖又

## 18、霧台鄉(2201~2202)

領隊:鍾祥憑      執行教練:賴震宇

2201 康希      2202 柯瑜萱

## 九、機關男甲組

### 1、屏東市(9001~9002)

9001 簡尚弘      9002 陳宗良

### 2、來義鄉(9003~9005)

領隊:莊景星      執行教練:朱清雄

9003 京武. 撒伶  
阿武勒      9004 呂自強      9005 彭志翔

### 3、教育處(9006~9006)

9006 黃柏翰

#### 4、農業處(9007~9007)

9007 黃信雄

#### 5、地政處(9008~9009)

9008 吳俊慶      9009 黃俊豫

#### 6、工務處(9010~9010)

領隊:邱進輝

9010 邱信榮

#### 7、社會處(9011~9011)

9011 林峻佑

#### 8、水利處(9012~9012)

領隊:郭峯志      執行教練:江宜晉

9012 鄭智鴻

#### 9、財稅局(9013~9013)

領隊:莊美英

9013 陳鳳昌

#### 10、消防局(9014~9017)

9014 何鑛峻      9015 林楷晟      9016 王駿睿      9017 陳彥志

#### 11、警察局(9018~9024)

領隊:劉印宮      管理:方秋梅

9018 呂秉恒      9019 崔方謀      9020 林仲恩      9021 蔡順福      9022 邱一峯

9023 陳冠名      9024 陳晟

### 十、機關男乙組

#### 1、屏東市(9025~9026)

9025 曾尚仁      9026 陳室源

#### 2、三地門鄉(9027~9027)

領隊:曾立志

9027 李天賞

#### 3、牡丹鄉(9028~9029)

領隊:潘壯志      執行教練:蔡重仁

9028 唐懷安      9029 葉子孝

#### 4、來義鄉(9030~9032)

領隊:莊景星 執行教練:朱清雄  
9030 孔志強 9031 葉志豪 9032 葉明雄

#### 5、農業處(9033~9033)

9033 林仁傑

#### 6、地政處(9034~9035)

9034 邱相銘 9035 陳玉堂

#### 7、財稅局(9036~9036)

9036 蔡光雄

#### 8、消防局(9037~9038)

9037 吳坤學 9038 陳世鴻

#### 9、警察局(9039~9045)

9039 劉家宏 9040 吳怡賢 9041 張豐淵 9042 林柏菁 9043 謝易成  
9044 陳振家 9045 陳英平

### 十一、機關女甲組

#### 1、屏東市(9046~9046)

9046 李慈桂

#### 2、三地門鄉(9047~9047)

9047 高雨潔

#### 3、教育處(9048~9048)

9048 王稔鈞

#### 4、農業處(9049~9050)

領隊:羅唯尹 管理:陳翠娟  
9049 曾玟婷 9050 羅婉瑜

#### 5、社會處(9051~9053)

9051 李俞慧 9052 林于琳 9053 王新雅

#### 6、原住民處(9054~9055)

領隊:顏成仁  
9054 郭芷芸 9055 霑謹·藤本  
特絲

## 7、衛生局(9056~9058)

領隊:張秀君 管理:蘇麗芬

9056 劉俐君 9057 呂碧琪 9058 王敬屏

## 8、警察局(9059~9065)

9059 張榆葳 9060 易文儀 9061 李千鈴 9062 蔡宛玲 9063 陳柔安

9064 黃子芸 9065 黃慧宜

## 十二、機關女乙組

### 1、屏東市(9066~9068)

9066 劉珮薇 9067 郭惠萍 9068 陳雅紋

### 2、三地門鄉(9069~9069)

領隊:唐有財 管理:黃婧桐

9069 陳貴珍

### 3、牡丹鄉(9070~9072)

領隊:潘壯志 執行教練:蔡重仁

9070 余亞凡 9071 姚育雯 9072 洪瑋禎

### 4、來義鄉(9073~9074)

領隊:莊景星 執行教練:朱清雄

9073 高婉貞 9074 高錢妹

### 5、滿州鄉(9075~9075)

9075 潘玉珮

### 6、農業處(9076~9076)

9076 張鳳詔

### 7、衛生局(9077~9078)

領隊:施丞貴 管理:李螢青

9077 楊貴妃 9078 葉怡君

### 8、消防局(9079~9079)

9079 林憶婷

### 9、警察局(9080~9084)

9080 張俦瑀 9081 張淑瑜 9082 李姿宜 9083 李欣凌 9084 葉梅芬

### 十三、學校男甲組

#### 1、東港高中(9085~9086)

領隊:侯淑禎      管理:黃淑君

9085 戴伯伊      9086 陳逸庭

#### 2、內埔國中(9087~9087)

領隊:楊蕙萍

9087 李政儒

#### 3、崇文國中(9088~9088)

領隊:陳作忠

9088 林上智

#### 4、佳冬國中(9089~9089)

領隊:鄭雅靜      執行教練:李煥元

9089 李煥元

#### 5、屏東視導區(9090~9090)

9090 姚宏璋

#### 6、潮州視導區(9091~9093)

9091 劉光武      9092 劉庭光      9093 樊盟鎮

#### 7、東港視導區(9094~9094)

領隊:張育欽

9094 簡銘佑

### 十四、學校男乙組

#### 1、美和科大(9095~9095)

領隊:王建臺

9095 蔡永川

#### 2、東港高中(9096~9096)

領隊:侯淑禎      管理:黃淑君

9096 洪毅男

#### 3、明正國中(9097~9097)

執行教練:傅勤展

9097 傅勤展

#### 4、至正國中(9098~9098)

執行教練:劉文宗

9098 潘建志

5、高樹國中(9099~9099)

領隊:陳亮谷

9099 盧中原

6、林邊國中(9100~9100)

9100 蔡宜倫

7、車城國中(9101~9101)

領隊:楊政家 執行教練:黃景立

9101 黃景立

8、南榮國中(9102~9102)

領隊:張顥騰 執行教練:莊惠屏

9102 潘文傑

9、萬新國中(9103~9103)

9103 鄭勇成

10、潮州視導區(9104~9107)

9104 李玚昱 9105 鍾政凱 9106 陳大章 9107 高立宏

11、東港視導區(9108~9108)

領隊:林季福

9108 林志偉

12、屏北視導區(9109~9109)

9109 方博立

13、屏南視導區(9110~9110)

9110 徐吉德

## 十五、學校女甲組

1、美和科大(9111~9111)

領隊:王建臺

9111 李依蓓

2、高樹國中(9112~9112)

領隊:陳亮谷

9112 林蘭筠

3、東港視導區(9113~9113)

領隊:鐘敏翠

9113 陳倚慧

#### 4、屏北視導區(9114~9116)

9114 李旋毓      9115 林麗玉      9116 黃淳琬

#### 5、屏南視導區(9117~9119)

9117 張簡安容    9118 林蕙珊      9119 簡寶玲

### 十六、學校女乙組

#### 1、至正國中(9120~9120)

執行教練:劉文宗

9120 徐久雁

#### 2、內埔國中(9121~9123)

領隊:楊蕙萍

9121 宋燕鳳      9122 梁玉香      9123 藍苑綺

#### 3、崇文國中(9124~9124)

領隊:陳作忠

9124 李芳素

#### 4、屏東視導區(9125~9125)

9125 鄭素珍

#### 5、潮州視導區(9126~9126)

9126 歐雅芬

#### 6、屏北視導區(9127~9127)

9127 鄭素真

#### 7、屏南視導區(9128~9129)

9128 藍美慧      9129 賴蓮美

### 十七、機關混合組

#### 1、三地門鄉(9130~9145)

領隊:何梅惠      執行教練:杜秀山

9130 劉成章	9131 唐秀美	9132 宋運勝	9133 李天賞	9134 杜秀蘭
9135 林昇	9136 柯慈林	9137 楊金虎	9138 藍昀婷	9139 藍欣
9140 蘇美雲	9141 蘇鈺軍	9142 謝志龍	9143 陳佳筠	9144 高雨潔
9145 黃信嘉				

## 2、牡丹鄉(9146~9161)

領隊:潘壯志      執行教練:蔡重仁      管理:高康倫

9146 吳智淵	9147 唐懷安	9148 張漢光	9149 張焱騏	9150 林曉菁
9151 楊雅淑	9152 洪國豪	9153 洪瑋禎	9154 潘如容	9155 葉子孝
9156 蔡志明	9157 蔡汝欣	9158 蔡重仁	9159 郭秀英	9160 陳若雁
9161 黃英杰				

## 3、來義鄉(9162~9174)

領隊:莊景星      執行教練:朱清雄      管理:葉志豪

9162 卓德明	9163 古善妮	9164 彭志翔	9165 彭筱薇	9166 曾偉鈞
9167 王廉鋒	9168 葉志豪	9169 葉明雄	9170 蔡琪恩	9171 謝佩妤
9172 陳瑩瑩	9173 高錢妹	9174 黃克威		

## 4、農業處(9175~9190)

領隊:吳振碩

9175 劉少祺	9176 張睦理	9177 徐慧瑜	9178 施彥廷	9179 曾玟婷
9180 李家樂	9181 林仁傑	9182 游昀靜	9183 王俞惠	9184 簡慈逸
9185 羅唯尹	9186 羅婉瑜	9187 許智翔	9188 謝銘軒	9189 邱琇琴
9190 黃信雄				

## 5、社會處(9191~9206)

9191 余朕	9192 劉婉琳	9193 吳思嫻	9194 周詩晴	9195 曾雅怡
9196 林于琳	9197 林易葳	9198 王新雅	9199 薛稚彤	9200 蘇冠育
9201 鄧福霖	9202 鄭祥輝	9203 陳彥均	9204 陳祈安	9205 高信傑
9206 高蘇珊				

## 6、原住民處(9207~9220)

領隊:顏成仁      管理:張筱宣

9207 周志遠	9208 孔千慈	9209 巴舒庭	9210 曾睿哲	9211 柯靜雯
9212 楊文正	9213 羅傑	9214 芭姐嘎芙· 卡拉雲漾	9215 賴鴻毅	9216 越翔羚
9217 郭芷芸	9218 陳彼得	9219 露謹·藤本 特絲	9220 馮祖寧	

## 7、衛生局(9221~9236)

領隊:齊美婷      執行教練:仇幼娟,黃楓翔

9221 劉俐君	9222 劉揚千	9223 曹俊傑	9224 李立川	9225 李諺瑄
9226 林廷恩	9227 林憶卉	9228 柯以琳	9229 洪士民	9230 洪秀慧
9231 湯玉其	9232 王品軒	9233 詹宏瑋	9234 謝志強	9235 辛彩綺
9236 黃純純				



## 8、警察局(9237~9252)

9237 况旻軒	9238 劉家宏	9239 呂秉恒	9240 張榆葳	9241 易文儀
9242 李千鈴	9243 林仲恩	9244 簡孝賢	9245 葉梅芬	9246 蔡宛玲
9247 蔡文雅	9248 蔡順福	9249 郭浩振	9250 陳冠名	9251 陳柔安
9252 陳綺襄				

## 十八、學校混合組

### 1、潮州視導區(9253~9268)

9253 余佳諾	9254 李廣庠	9255 林佩旻	9256 林碧娟	9257 樊盟鎮
9258 歐雅芬	9259 簡寶玲	9260 簡銘佑	9261 蔡立偉	9262 郭丁豪
9263 鄭伊庭	9264 鍾政凱	9265 陳人瑄	9266 陳人維	9267 陳大章
9268 黃新穎				

### 2、屏北視導區(9269~9281)

9269 吳卷霖	9270 方博立	9271 李雅英	9272 林詩雅	9273 王顥翔
9274 羅德瑪克、 薩撒卡嵐	9275 羅瑩蓁	9276 蔣辰平	9277 賴信甫	9278 鄭素珍
9279 鄭素真	9280 陳育詮	9281 駱翠環		

# 111 年屏東縣運暨公教聯合運動會田徑比賽名單

## 一、社男組

### 1、跳高 (2 人)

7017 田中昱 (來義鄉)                      7058 陳勁佑 (屏東大學)

### 2、撐竿跳高 (1 人)

7043 黃柏菖 (屏科大)

### 3、跳遠 (8 人)

7006 翁俊洋 (三地門鄉)                      7012 房玓華 (車城鄉)                      7023 馬天翔 (來義鄉)  
7024 魏家偉 (來義鄉)                      7038 肯森 (屏科大)                      7041 陳昱安 (屏科大)  
7047 張宏銘 (屏東大學)                      7057 邱孝嚴 (屏東大學)

### 4、三級跳遠 (3 人)

7041 陳昱安 (屏科大)                      7045 吳德涵 (屏東大學)                      7058 陳勁佑 (屏東大學)

### 5、鉛球 (5 人)

7009 張家銘 (竹田鄉)                      7011 尤建中 (車城鄉)                      7012 房玓華 (車城鄉)  
7014 陳彥憲 (里港鄉)                      7031 簡主祥 (獅子鄉)

### 6、鐵餅 (5 人)

7019 葉仁智 (來義鄉)                      7026 王博顯 (東港鎮)                      7028 王普帝 (恆春鎮)  
7032 黃霈文 (獅子鄉)                      7046 尤雋砚 (屏東大學)

### 7、標槍 (10 人)

7003 陳懷恩 (屏東市)                      7007 張聿彤 (內埔鄉)                      7011 尤建中 (車城鄉)  
7018 胡委勳 (來義鄉)                      7029 黃思翰 (高樹鄉)                      7031 簡主祥 (獅子鄉)  
7032 黃霈文 (獅子鄉)                      7037 沈信宏 (屏科大)                      7052 胡晏嘉 (屏東大學)  
7056 詹尚洲 (屏東大學)

### 8、鏈球 (4 人)

7019 葉仁智 (來義鄉)                      7025 黃階穎 (枋寮鄉)                      7028 王普帝 (恆春鎮)  
7046 尤雋砚 (屏東大學)

### 9、100M (7 人)

7015 邱柏誠 (佳冬鄉)                      7033 Jalen (屏科大)                      7035 林宥均 (屏科大)  
7057 邱孝嚴 (屏東大學)                      7061 黃柏豪 (屏東大學)                      7063 廖翊呈 (美和科大)  
7064 楊詠鈞 (美和科大)

### 10、200M (7 人)

7006 翁俊洋 (三地門鄉)                      7015 邱柏誠 (佳冬鄉)                      7035 林宥均 (屏科大)

7039 董宥均 (屏科大)      7051 潘勁睿 (屏東大學)      7060 馬家翔 (屏東大學)  
7064 楊詠鈞 (美和科大)

#### 11、400M (6 人)

7013 林柏均 (車城鄉)      7017 田中昱 (來義鄉)      7038 肯森 (屏科大)  
7040 陳信豪 (屏科大)      7044 利永銘 (屏東大學)      7055 許承祐 (屏東大學)

#### 12、800M (6 人)

7008 曾仕鈞 (內埔鄉)      7010 趙宇傑 (牡丹鄉)      7030 杜晨陽 (獅子鄉)  
7034 吳明儒 (屏科大)      7048 徐代勝 (屏東大學)      7049 林冠宇 (屏東大學)

#### 13、1500M (7 人)

7002 陳人豪 (屏東市)      7008 曾仕鈞 (內埔鄉)      7030 杜晨陽 (獅子鄉)  
7034 吳明儒 (屏科大)      7053 葉念祖 (屏東大學)      7054 袁英豪 (屏東大學)  
7063 廖翊呈 (美和科大)

#### 14、5000M (7 人)

7001 劉光武 (屏東市)      7002 陳人豪 (屏東市)      7004 林彥竹 (九如鄉)  
7005 林育賢 (九如鄉)      7027 鍾政凱 (長治鄉)      7036 林書鳴 (屏科大)  
7042 陳沐義 (屏科大)

#### 15、10000M (3 人)

7004 林彥竹 (九如鄉)      7005 林育賢 (九如鄉)      7036 林書鳴 (屏科大)

#### 16、110 公尺跨欄 (2 人)

7051 潘勁睿 (屏東大學)      7059 陳永濬 (屏東大學)

#### 17、400 公尺跨欄 (4 人)

7013 林柏均 (車城鄉)      7022 陳世鴻 (來義鄉)      7044 利永銘 (屏東大學)  
7055 許承祐 (屏東大學)

#### 18、3000 公尺障礙 (2 人)

7053 葉念祖 (屏東大學)      7054 袁英豪 (屏東大學)

#### 19、4X100M 接力 (3 隊)

來義鄉      屏科大      屏東大學

#### 20、4X400M 接力 (3 隊)

來義鄉      屏科大      屏東大學

#### 21、混合十項 (2 人)

7050 林志成 (屏東大學)      7062 黃正琦 (屏東大學)

## 二、社女組

### 1、撐竿跳高 (2 人)

8001 藍茵 (屏東市)                      8007 廖怡禎 (屏科大)

### 2、三級跳遠 (2 人)

8001 藍茵 (屏東市)                      8014 陳雅涵 (屏科大)

### 3、鉛球 (3 人)

8002 林姿誼 (九如鄉)                      8006 潘少甄 (枋寮鄉)                      8009 林珮瑄 (屏科大)

### 4、鐵餅 (2 人)

8010 楊于潔 (屏科大)                      8012 邱珽予 (屏科大)

### 5、標槍 (4 人)

8003 鍾秀枝 (內埔鄉)                      8009 林珮瑄 (屏科大)                      8012 邱珽予 (屏科大)  
8016 許慧馨 (屏東大學)

### 6、200M (1 人)

8011 洪嘉敏 (屏科大)

### 7、800M (2 人)

8008 張品絹 (屏科大)                      8013 陳郁婷 (屏科大)

### 8、1500M (4 人)

8005 黃珮淳 (車城鄉)                      8011 洪嘉敏 (屏科大)                      8013 陳郁婷 (屏科大)  
8017 陳湘葳 (屏東大學)

### 9、5000M (1 人)

8005 黃珮淳 (車城鄉)

### 10、400 公尺跨欄 (1 人)

8015 劉萱 (屏東大學)

### 11、3000 公尺障礙 (2 人)

8004 詹子芯 (牡丹鄉)                      8017 陳湘葳 (屏東大學)

### 12、4X100M 接力 (1 隊)

屏科大

### 13、4X400M 接力 (1 隊)

屏科大

### 三、高男組

#### 1、跳高 (3 人)

5051 陳柏諺 (大同高中)      5058 吳俊翰 (屏榮高中)      5069 李齊 (來義高中)

#### 2、撐竿跳高 (5 人)

5029 吳彥晟 (東港海事)      5031 劉虔麟 (內埔農工)      5048 江育安 (大同高中)  
5053 林秉東 (陸興高中)      5055 鍾展富 (陸興高中)

#### 3、跳遠 (12 人)

5003 洪梓傑 (國立屏中)      5013 林承翰 (國立潮中)      5015 武柏林 (國立潮中)  
5028 黃宗賢 (恆春工商)      5031 劉虔麟 (內埔農工)      5034 王睿騰 (內埔農工)  
5053 林秉東 (陸興高中)      5059 江昇祐 (屏榮高中)      5060 翁桑本祥子 (屏榮高中)  
5062 劉恩高 (來義高中)      5074 胡恩竣 (來義高中)      5082 蔡浚丞 (屏北高中)

#### 4、三級跳遠 (7 人)

5013 林承翰 (國立潮中)      5015 武柏林 (國立潮中)      5020 尤登圳 (恆春工商)  
5034 王睿騰 (內埔農工)      5060 翁桑本祥子 (屏榮高中)  
5066 張淨 (來義高中)      5063 呂嘉豪 (來義高中)

#### 5、鉛球 (11 人)

5001 古晉恒 (國立屏中)      5002 江育德 (國立屏中)      5017 蘇柏安 (國立潮中)  
5025 潘柏志 (恆春工商)      5027 許軍 (恆春工商)      5030 何柏賢 (內埔農工)  
5040 陳炳宏 (內埔農工)      5068 李承彥 (來義高中)      5077 賴子安 (來義高中)  
5083 李桓銘 (東港高中)      5085 紀保宏 (東港高中)

#### 6、鐵餅 (9 人)

5004 羅昌德 (國立屏中)      5021 尤聖宏 (恆春工商)      5023 張昀憲 (恆春工商)  
5039 鄭謙 (內埔農工)      5040 陳炳宏 (內埔農工)      5077 賴子安 (來義高中)  
5080 陳品勝 (來義高中)      5084 盧泰亦 (東港高中)      5089 陳柏安 (東港高中)

#### 7、標槍 (11 人)

5004 羅昌德 (國立屏中)      5006 許詠翔 (國立屏中)      5025 潘柏志 (恆春工商)  
5028 黃宗賢 (恆春工商)      5038 郝奕程 (內埔農工)      5039 鄭謙 (內埔農工)  
5052 李秉澤 (陸興高中)      5068 李承彥 (來義高中)      5080 陳品勝 (來義高中)  
5084 盧泰亦 (東港高中)      5089 陳柏安 (東港高中)

#### 8、鏈球 (7 人)

5017 蘇柏安 (國立潮中)      5021 尤聖宏 (恆春工商)      5023 張昀憲 (恆春工商)  
5052 李秉澤 (陸興高中)      5061 王有心 (屏東高工)      5083 李桓銘 (東港高中)  
5085 紀保宏 (東港高中)

### 9、100M (12 人)

5003 洪梓傑 (國立屏中)	5011 李承竣 (國立潮中)	5014 楊中凱 (國立潮中)
5036 羅益修 (內埔農工)	5037 邱建智 (內埔農工)	5047 張駿炎 (大同高中)
5055 鍾展富 (陸興高中)	5057 楊樹獬 (美和高中)	5073 紀加成 (來義高中)
5081 陳訢澤 (來義高中)	5087 鄭晉丞 (東港高中)	5088 鍾育程 (東港高中)

### 10、200M (10 人)

5009 姚品丞 (國立潮中)	5019 龔子紘 (國立潮中)	5033 王廷宇 (內埔農工)
5037 邱建智 (內埔農工)	5045 張家棕 (大同高中)	5049 謝宥軒 (大同高中)
5075 詹堂貴 (來義高中)	5079 鄭偉恩 (來義高中)	5087 鄭晉丞 (東港高中)
5088 鍾育程 (東港高中)		

### 11、400M (9 人)

5010 李建樺 (國立潮中)	5018 陳昱廷 (國立潮中)	5033 王廷宇 (內埔農工)
5035 簡仲佑 (內埔農工)	5045 張家棕 (大同高中)	5049 謝宥軒 (大同高中)
5070 潘奕諳 (來義高中)	5072 潘柏丞 (來義高中)	5086 蘇春霖 (東港高中)

### 12、800M (8 人)

5005 蘇瑋皓 (國立屏中)	5008 陳昱辰 (國立屏中)	5012 林信志 (國立潮中)
5041 陳立宸 (內埔農工)	5046 張駿宥 (大同高中)	5050 郭彥廷 (大同高中)
5070 潘奕諳 (來義高中)	5076 謝兆則 (來義高中)	

### 13、1500M (10 人)

5005 蘇瑋皓 (國立屏中)	5008 陳昱辰 (國立屏中)	5012 林信志 (國立潮中)
5022 張博壹 (恆春工商)	5032 張文祥 (內埔農工)	5041 陳立宸 (內埔農工)
5046 張駿宥 (大同高中)	5050 郭彥廷 (大同高中)	5065 張凱鈞 (來義高中)
5078 趙致毅 (來義高中)		

### 14、5000M (3 人)

5007 鄭峻宇 (國立屏中)	5026 盧韋全 (恆春工商)	5076 謝兆則 (來義高中)
-----------------	-----------------	-----------------

### 15、10000M (2 人)

5024 林鈞彬 (恆春工商)	5026 盧韋全 (恆春工商)
-----------------	-----------------

### 16、10000M 競走 (1 人)

5024 林鈞彬 (恆春工商)

### 17、110 公尺跨欄 (4 人)

5016 溫海明 (國立潮中)	5043 劉昫碩 (大同高中)	5064 張凱傑 (來義高中)
5065 張凱鈞 (來義高中)		

### 18、400 公尺跨欄 (7 人)

5020 尤登圳 (恆春工商)	5035 簡仲佑 (內埔農工)	5036 羅益修 (內埔農工)
5042 傅昱丰 (大同高中)	5067 戴聖亞 (來義高中)	5071 潘智杰 (來義高中)
5086 蘇春霖 (東港高中)		

### 19、3000 公尺障礙 (3 人)

5022 張博壹 (恆春工商)      5032 張文祥 (內埔農工)      5078 趙致毅 (來義高中)

### 20、4X100M 接力 (6 隊)

國立潮中	恆春工商	內埔農工
大同高中	陸興高中	來義高中

### 21、4X400M 接力 (5 隊)

國立潮中	恆春工商	內埔農工
大同高中	來義高中	

### 22、混合十項 (3 人)

5044 尤翊丞 (大同高中)      5054 蘇瑞賢 (陸興高中)      5056 陳閔駿 (陸興高中)

## 四、高女組

### 1、跳高 (1 人)

6054 郭怡瑩 (東港高中)

### 2、撐竿跳高 (2 人)

6027 林恩如 (陸興高中)      6028 蘇怡菱 (陸興高中)

### 3、跳遠 (8 人)

6001 劉珊瓶 (國立屏女)	6009 許芮慈 (國立潮中)	6025 陳怡亘 (大同高中)
6027 林恩如 (陸興高中)	6034 陳佳妤 (民生家商)	6043 李奕蓁 (屏北高中)
6050 洪芯妤 (東港高中)	6053 蔡汶婷 (東港高中)	

### 4、鉛球 (7 人)

6006 田筱柔 (國立潮中)	6011 邱宥瑜 (國立潮中)	6026 吳亞竹 (陸興高中)
6035 黃郁璇 (民生家商)	6042 呂婕 (屏北高中)	6048 張紘瑄 (東港高中)
6051 潘玥彤 (東港高中)		

### 5、鐵餅 (7 人)

6007 畢今初 (國立潮中)	6011 邱宥瑜 (國立潮中)	6016 王淑敏 (恆春工商)
6042 呂婕 (屏北高中)	6044 柯允 (屏北高中)	6047 吳婕芳 (東港高中)
6048 張紘瑄 (東港高中)		

### 6、標槍 (4 人)

6008 畢金璽 (國立潮中)	6012 鄭倩薇 (國立潮中)	6044 柯允 (屏北高中)
6046 蔡佩君 (屏北高中)		

### 7、鏈球 (4 人)

6006 田筱柔 (國立潮中)      6016 王淑敏 (恆春工商)      6026 吳亞竹 (陸興高中)  
6047 吳走芳 (東港高中)

### 8、100M (7 人)

6010 邱孝諤 (國立潮中)      6014 曾妍榛 (恆春工商)      6025 陳怡亘 (大同高中)  
6039 賴佩希 (來義高中)      6041 高欣慈 (來義高中)      6049 洪滋憶 (東港高中)  
6056 黃琇琪 (東港高中)

### 9、200M (8 人)

6010 邱孝諤 (國立潮中)      6019 林采樺 (佳冬高農)      6022 謝玉婷 (佳冬高農)  
6032 邱心慧 (民生家商)      6038 李柔 (來義高中)      6039 賴佩希 (來義高中)  
6049 洪滋憶 (東港高中)      6055 黃巧玲 (東港高中)

### 10、400M (6 人)

6019 林采樺 (佳冬高農)      6020 楊庭巧 (佳冬高農)      6031 徐瑋琪 (民生家商)  
6038 李柔 (來義高中)      6040 高曉光 (來義高中)      6055 黃巧玲 (東港高中)

### 11、800M (8 人)

6005 洪麗亞 (國立潮中)      6020 楊庭巧 (佳冬高農)      6023 郭沛雯 (內埔農工)  
6029 劉芊妤 (屏榮高中)      6030 黃筠捷 (屏榮高中)      6036 古芷菱 (來義高中)  
6037 尤祉琪 (來義高中)      6045 柯璇 (屏北高中)

### 12、1500M (6 人)

6005 洪麗亞 (國立潮中)      6014 曾妍榛 (恆春工商)      6017 黃語瑄 (恆春工商)  
6023 郭沛雯 (內埔農工)      6029 劉芊妤 (屏榮高中)      6037 尤祉琪 (來義高中)

### 13、5000M (2 人)

6002 崔詩晴 (國立潮中)      6017 黃語瑄 (恆春工商)

### 14、10000M 競走 (2 人)

6003 林芮羽 (國立潮中)      6004 梁正穎 (國立潮中)

### 15、100 公尺跨欄 (6 人)

6009 許芮慈 (國立潮中)      6015 王淑意 (恆春工商)      6024 李主心 (大同高中)  
6043 李奕蓁 (屏北高中)      6050 洪芯妤 (東港高中)      6052 田若希 (東港高中)

### 16、400 公尺跨欄 (4 人)

6013 張博甄 (恆春工商)      6028 蘇怡菱 (陸興高中)      6036 古芷菱 (來義高中)  
6040 高曉光 (來義高中)

### 17、3000 公尺障礙 (1 人)

6013 張博甄 (恆春工商)



## 18、4X100M 接力 (5 隊)

恆春工商  
來義高中

佳冬高農  
東港高中

民生家商

## 19、4X400M 接力 (4 隊)

恆春工商  
東港高中

佳冬高農

來義高中

## 20、混合七項 (2 人)

6015 王淑意 (恆春工商)

6054 郭怡瑩 (東港高中)

## 五、國男組

### 1、跳高 (13 人)

3020 顏禾豫 (東港高中)

3042 蕭翊家 (明正國中)

3047 陳宥融 (明正國中)

3070 劉晨禾 (長治國中)

3080 邱翊恩 (長治國中)

3128 曾思賢 (內埔國中)

3157 林信廷 (萬巒國中)

3164 白政傑 (萬巒國中)

3179 吳宥謙 (林邊國中)

3184 楊博智 (林邊國中)

3210 劉韋勳 (滿州國中)

3212 鐘承鎬 (滿州國中)

3221 高立 (牡丹國中)

### 2、撐竿跳高 (4 人)

3072 吳育傑 (長治國中)

3074 曾志成 (長治國中)

3180 彭健祐 (林邊國中)

3187 鄭博義 (林邊國中)

### 3、跳遠 (32 人)

3013 翁義閔 (東港高中)

3019 陳昕暘 (東港高中)

3024 呂鈺斌 (明正國中)

3047 陳宥融 (明正國中)

3058 潘明彥 (中正國中)

3064 鄭靖翰 (中正國中)

3067 許宸睿 (公正國中)

3068 黃晟璋 (鶴聲國中)

3072 吳育傑 (長治國中)

3079 蔡子揚 (長治國中)

3089 藍海台 (九如國中)

3091 陳峻彥 (九如國中)

3095 林中佑 (里港國中)

3105 蘇育凱 (里港國中)

3112 徐丞軒 (高泰國中)

3117 柯昇翔 (高泰國中)

3135 謝偉倫 (內埔國中)

3137 鍾瑞隆 (內埔國中)

3146 潘袖廷 (崇文國中)

3150 陳欽進 (崇文國中)

3152 何永恩 (萬巒國中)

3155 張濟 (萬巒國中)

3173 林邑安 (萬丹國中)

3175 郭宇晉 (萬丹國中)

3183 李翰毅 (林邊國中)

3186 許家維 (林邊國中)

3210 劉韋勳 (滿州國中)

3215 楊聖偉 (瑪家國中)

3216 池宇安 (瑪家國中)

3222 高宇辰 (獅子國中)

3223 塗濬 (南榮國中)

3227 賴冠銘 (南榮國中)

### 4、鉛球 (23 人)

3007 孫堂家 (東港高中)

3014 葉承宗 (東港高中)

3023 呂子翔 (明正國中)

3028 宋恩橋 (明正國中)

3069 何念勳 (長治國中)

3071 吳宏逸 (長治國中)

3084 蔡逸丞 (麟洛國中)

3097 林祐安 (里港國中)

3114 巴育恆 (高泰國中)

3120 葉成恩 (高泰國中)

3127 曾宏斌 (內埔國中)

3132 王靖 (內埔國中)

3147 潘泓叡 (崇文國中)

3153 劉柏偉 (萬巒國中)

3154 尤浩軍 (萬巒國中)

3168 張藜誠 (萬丹國中)

3170 林子洋 (萬丹國中)

3191 陳維恩 (林邊國中)

3198 洪廷安 (琉球國中) 3203 李家澤 (恆春國中) 3209 黃上恩 (恆春國中)  
3214 李政峰 (瑪家國中) 3218 石靖 (瑪家國中)

### 5、鐵餅 (13 人)

3006 吳振瑋 (東港高中) 3007 孫堂家 (東港高中) 3023 呂子翔 (明正國中)  
3078 董柏麟 (長治國中) 3083 黃子睿 (長治國中) 3097 林祐安 (里港國中)  
3113 吳偉國 (高泰國中) 3144 林立 (崇文國中) 3145 沈廷偉 (崇文國中)  
3153 劉柏偉 (萬巒國中) 3154 尤浩軍 (萬巒國中) 3191 陳維恩 (林邊國中)  
3204 江芯宸 (恆春國中)

### 6、標槍 (20 人)

3006 吳振瑋 (東港高中) 3014 葉承宗 (東港高中) 3027 周立行 (明正國中)  
3045 郭峻承 (明正國中) 3088 潘家元 (九如國中) 3093 黃子晉 (九如國中)  
3105 蘇育凱 (里港國中) 3113 吳偉國 (高泰國中) 3123 鄭宇豪 (高泰國中)  
3127 曾宏斌 (內埔國中) 3132 王靖 (內埔國中) 3144 林立 (崇文國中)  
3145 沈廷偉 (崇文國中) 3157 林信廷 (萬巒國中) 3164 白政傑 (萬巒國中)  
3169 李春成 (萬丹國中) 3170 林子洋 (萬丹國中) 3209 黃上恩 (恆春國中)  
3211 林俊宏 (滿州國中) 3222 高宇辰 (獅子國中)

### 7、鏈球 (3 人)

3077 董宇帆 (長治國中) 3158 洪亞敬 (萬巒國中) 3204 江芯宸 (恆春國中)

### 8、100M (35 人)

3002 洪昶易 (來義高中) 3003 程翰森 (來義高中) 3013 翁義閔 (東港高中)  
3019 陳昕暘 (東港高中) 3024 呂鈺斌 (明正國中) 3029 宋睿恩 (明正國中)  
3054 張祐玆 (中正國中) 3057 林翊嘉 (中正國中) 3073 曾宗翰 (長治國中)  
3076 莊政偉 (長治國中) 3085 鍾晟駿 (麟洛國中) 3091 陳峻彥 (九如國中)  
3092 陳正智 (九如國中) 3103 藍浚宇 (里港國中) 3110 黃宏杰 (里港國中)  
3117 柯羿翔 (高泰國中) 3118 楊承恩 (高泰國中) 3129 李原廣 (內埔國中)  
3133 盧秉豐 (內埔國中) 3140 劉柏均 (崇文國中) 3146 潘袖廷 (崇文國中)  
3155 張濟 (萬巒國中) 3162 潘羿廷 (萬巒國中) 3169 李春成 (萬丹國中)  
3171 林承勳 (萬丹國中) 3178 朱子權 (新園國中) 3180 彭健祐 (林邊國中)  
3187 鄭博義 (林邊國中) 3194 劉豐震 (南州國中) 3196 曾午盛 (南州國中)  
3217 潘率 (瑪家國中) 3219 麥劉育慶 (瑪家國中) 3221 高立 (牡丹國中)  
3230 陸育翔 (南榮國中) 3232 杜以恩 (光春國中)

### 9、200M (36 人)

3001 黃韋嘉 (大同高中) 3002 洪昶易 (來義高中) 3004 范軍翔 (來義高中)  
3012 潘彥翰 (東港高中) 3021 黃品暘 (東港高中) 3029 宋睿恩 (明正國中)  
3040 羅子欽 (明正國中) 3054 張祐玆 (中正國中) 3056 杜俊毅 (中正國中)  
3066 盧佑昇 (公正國中) 3073 曾宗翰 (長治國中) 3076 莊政偉 (長治國中)  
3085 鍾晟駿 (麟洛國中) 3087 林漳恩 (九如國中) 3092 陳正智 (九如國中)  
3103 藍浚宇 (里港國中) 3104 蘇柏銘 (里港國中) 3118 楊承恩 (高泰國中)  
3122 邱敏皓 (高泰國中) 3129 李原廣 (內埔國中) 3137 鍾瑞隆 (內埔國中)  
3143 杜宇 (崇文國中) 3160 潘承佑 (萬巒國中) 3166 黃翊 (萬巒國中)  
3174 蔡承諺 (萬丹國中) 3177 黃楷宸 (萬丹國中) 3178 朱子權 (新園國中)

3183 李翰毅 (林邊國中)      3186 許家維 (林邊國中)      3195 吳育城 (南州國中)  
3197 林宸佑 (南州國中)      3217 潘率 (瑪家國中)      3219 麥劉育慶 (瑪家國中)  
3230 陸育翔 (南榮國中)      3233 湯圳樹 (光春國中)      3234 陳冠廷 (光春國中)

#### 10、400M (29 人)

3012 潘彥翰 (東港高中)      3018 陳品睿 (東港高中)      3034 林弘恩 (明正國中)  
3040 羅子欽 (明正國中)      3056 杜俊毅 (中正國中)      3059 潘聖雋 (中正國中)  
3066 盧佑昇 (公正國中)      3079 蔡子揚 (長治國中)      3082 陳坤陽 (長治國中)  
3086 林哲寬 (九如國中)      3090 謝明心 (九如國中)      3104 蘇柏銘 (里港國中)  
3107 辛冠佑 (里港國中)      3119 潘正一 (高泰國中)      3125 高喬俊 (高泰國中)  
3134 許晉嘉 (內埔國中)      3139 黃詣皓 (內埔國中)      3143 杜宇 (崇文國中)  
3148 盧迦勒 (崇文國中)      3152 何永恩 (萬巒國中)      3166 黃翊 (萬巒國中)  
3172 林民叡 (萬丹國中)      3175 郭宇晉 (萬丹國中)      3185 羅瑋珉 (林邊國中)  
3190 陳民哲 (林邊國中)      3213 黃釗煒 (滿州國中)      3220 潘溫祥 (牡丹國中)  
3228 陳冠叡 (南榮國中)      3229 陳昇鈺 (南榮國中)

#### 11、800M (30 人)

3008 林宏偉 (東港高中)      3011 楊秉諭 (東港高中)      3032 曾宥恩 (明正國中)  
3043 蘇宥睿 (明正國中)      3063 邱少宏 (中正國中)      3065 陳彥安 (中正國中)  
3081 鄭喆 (長治國中)      3086 林哲寬 (九如國中)      3090 謝明心 (九如國中)  
3106 許富庭 (里港國中)      3109 陳廷祐 (里港國中)      3115 明太尊 (高泰國中)  
3124 馬秩胤 (高泰國中)      3126 才煜頡 (內埔國中)      3134 許晉嘉 (內埔國中)  
3142 吳軒辰 (崇文國中)      3150 陳欽進 (崇文國中)      3151 李宥豐 (竹田國中)  
3156 李柏宇 (萬巒國中)      3159 潘彥程 (萬巒國中)      3167 張睿智 (萬丹國中)  
3176 鍾奕盛 (萬丹國中)      3181 彭晨祐 (林邊國中)      3193 黃秉紘 (林邊國中)  
3200 夏靖富 (車城國中)      3202 高東喜 (車城國中)      3207 謝孟宗 (恆春國中)  
3211 林俊宏 (滿州國中)      3229 陳昇鈺 (南榮國中)      3231 黃瑞智 (南榮國中)

#### 12、1500M (26 人)

3010 林郁軒 (東港高中)      3015 蔡岳激 (東港高中)      3032 曾宥恩 (明正國中)  
3041 蔣沂文 (明正國中)      3053 劉懷遠 (中正國中)      3065 陳彥安 (中正國中)  
3075 林裕程 (長治國中)      3081 鄭喆 (長治國中)      3096 林居易 (里港國中)  
3106 許富庭 (里港國中)      3115 明太尊 (高泰國中)      3124 馬秩胤 (高泰國中)  
3130 林柏廷 (內埔國中)      3138 陳一丞 (內埔國中)      3142 吳軒辰 (崇文國中)  
3149 金聖恩 (崇文國中)      3151 李宥豐 (竹田國中)      3156 李柏宇 (萬巒國中)  
3159 潘彥程 (萬巒國中)      3184 楊博智 (林邊國中)      3193 黃秉紘 (林邊國中)  
3200 夏靖富 (車城國中)      3201 姚峻宇 (車城國中)      3206 蔡紘峻 (恆春國中)  
3225 林明魁 (南榮國中)      3231 黃瑞智 (南榮國中)

#### 13、5000M 競走 (13 人)

3096 林居易 (里港國中)      3100 程昌盛 (里港國中)      3116 曾君毅 (高泰國中)  
3121 董瑜丞 (高泰國中)      3131 潘宥丞 (內埔國中)      3136 鄭賢瑞 (內埔國中)  
3141 包佑威 (崇文國中)      3189 陳彥綸 (林邊國中)      3192 陳翰穎 (林邊國中)  
3201 姚峻宇 (車城國中)      3202 高東喜 (車城國中)      3225 林明魁 (南榮國中)  
3226 章炫棠 (南榮國中)

#### 14、110 公尺跨欄 (18 人)

3005 伍志威 (東港高中)	3017 陳冠儒 (東港高中)	3035 梅恩旻 (明正國中)
3036 楊秉錡 (明正國中)	3055 李明鴻 (中正國中)	3062 謝易澄 (中正國中)
3070 劉晨禾 (長治國中)	3080 邱翊恩 (長治國中)	3098 楊皓昀 (里港國中)
3099 楊鈞凱 (里港國中)	3139 黃詣皓 (內埔國中)	3160 潘承佑 (萬巒國中)
3165 陳侑廷 (萬巒國中)	3182 李哲瑜 (林邊國中)	3188 鄭智能 (林邊國中)
3199 劉益銘 (車城國中)	3224 曹廷翊 (南榮國中)	3228 陳冠叡 (南榮國中)

#### 15、400 公尺跨欄 (21 人)

3001 黃韋嘉 (大同高中)	3018 陳品睿 (東港高中)	3022 黃柏銘 (東港高中)
3039 王誠雋 (明正國中)	3043 蘇宥睿 (明正國中)	3055 李明鴻 (中正國中)
3059 潘聖雋 (中正國中)	3075 林裕程 (長治國中)	3082 陳坤陽 (長治國中)
3099 楊鈞凱 (里港國中)	3101 蔡宇倫 (里港國中)	3148 盧迦勒 (崇文國中)
3161 潘泓丞 (萬巒國中)	3163 王翔雲 (萬巒國中)	3182 李哲瑜 (林邊國中)
3188 鄭智能 (林邊國中)	3199 劉益銘 (車城國中)	3207 謝孟宗 (恆春國中)
3213 黃釗煒 (滿州國中)	3220 潘溫祥 (牡丹國中)	3224 曹廷翊 (南榮國中)

#### 16、4X100M 接力 (16 隊)

東港高中	明正國中	中正國中
長治國中	九如國中	里港國中
高泰國中	內埔國中	崇文國中
萬巒國中	萬丹國中	林邊國中
南州國中	車城國中	恆春國中
南榮國中		

#### 17、4X400M 接力 (14 隊)

東港高中	明正國中	中正國中
長治國中	九如國中	里港國中
高泰國中	內埔國中	崇文國中
萬巒國中	林邊國中	車城國中
恆春國中	南榮國中	

#### 18、混合五項 (13 人)

3017 陳冠儒 (東港高中)	3020 顏禾豫 (東港高中)	3037 潘鈞昊 (明正國中)
3049 陳柏祥 (明正國中)	3061 蔡泓翊 (中正國中)	3074 曾志成 (長治國中)
3083 黃子睿 (長治國中)	3162 潘羿廷 (萬巒國中)	3165 陳侑廷 (萬巒國中)
3203 李家澤 (恆春國中)	3212 鐘承鎬 (滿州國中)	3223 塗濬 (南榮國中)
3227 賴冠銘 (南榮國中)		

### 六、國女組

#### 1、跳高 (9 人)

4004 沈宇涵 (來義高中)	4016 曾浣琳 (東港高中)	4041 蔡季栩 (中正國中)
4042 蘇于庭 (中正國中)	4048 林芮語 (鶴聲國中)	4049 黃靖雅 (鶴聲國中)
4111 何奕萱 (林邊國中)	4120 阮秀香 (林邊國中)	4134 宋怡蓓 (滿州國中)

## 2、撐竿跳高 (4 人)

4052 張品健 (長治國中)      4055 鍾宜玲 (長治國中)      4113 李宥綺 (林邊國中)  
4116 蘇庭萱 (林邊國中)

## 3、跳遠 (24 人)

4002 李喬 (來義高中)      4003 林恩昕 (來義高中)      4019 林芋嫻 (東港高中)  
4026 黃巧君 (東港高中)      4031 張子芸 (明正國中)      4037 陳禹竹 (明正國中)  
4039 林苡涵 (中正國中)      4045 郭芷均 (中正國中)      4048 林芮語 (鶴聲國中)  
4049 黃靖雅 (鶴聲國中)      4054 溫沛情 (長治國中)      4060 許晏綾 (九如國中)  
4063 陳璿羽 (九如國中)      4068 楊妤喬 (里港國中)      4071 蔡寒梅 (里港國中)  
4094 李璇 (崇文國中)      4106 潘祖怡 (萬巒國中)      4116 蘇庭萱 (林邊國中)  
4121 阮芷欣 (林邊國中)      4134 宋怡蓓 (滿州國中)      4140 高雨涵 (滿州國中)  
4145 邵語歆 (獅子國中)      4147 阮琲琲 (南榮國中)      4149 黃湘涵 (南榮國中)

## 4、鉛球 (20 人)

4012 高諾妤 (來義高中)      4013 魏穎忻 (來義高中)      4034 潘晴 (明正國中)  
4038 李家欣 (中正國中)      4040 楊儀鑫 (中正國中)      4047 林佳馨 (公正國中)  
4066 朱怡琳 (里港國中)      4073 蘇雯荃 (里港國中)      4084 王恩樂 (高泰國中)  
4086 詹晨瑤 (高泰國中)      4091 盧珮慈 (內埔國中)      4100 鄭祈 (崇文國中)  
4105 潘家萱 (萬巒國中)      4115 蔡佳欣 (林邊國中)      4117 謝雯守 (林邊國中)  
4129 張蕙亞 (恆春國中)      4139 高宇均 (滿州國中)      4141 黃宜楨 (滿州國中)  
4146 湯宜媛 (南榮國中)      4148 陳宥彤 (南榮國中)

## 5、鐵餅 (10 人)

4022 蔡依珊 (東港高中)      4040 楊儀鑫 (中正國中)      4051 呂晨綺 (長治國中)  
4066 朱怡琳 (里港國中)      4073 蘇雯荃 (里港國中)      4093 施妘臻 (崇文國中)  
4100 鄭祈 (崇文國中)      4115 蔡佳欣 (林邊國中)      4118 鄭衣沛 (林邊國中)  
4148 陳宥彤 (南榮國中)

## 6、標槍 (12 人)

4012 高諾妤 (來義高中)      4013 魏穎忻 (來義高中)      4014 古都米亞、慕妮 (東港高中)  
4047 林佳馨 (公正國中)      4069 楊慧婷 (里港國中)      4075 陳品竹 (里港國中)  
4091 盧珮慈 (內埔國中)      4131 楊核渝 (恆春國中)      4139 高宇均 (滿州國中)  
4141 黃宜楨 (滿州國中)      4145 邵語歆 (獅子國中)      4146 湯宜媛 (南榮國中)

## 7、鏈球 (8 人)

4014 古都米亞、慕妮 (東港高中)      4022 蔡依珊 (東港高中)      4036 蔡雅如 (明正國中)  
4038 李家欣 (中正國中)      4044 邱于菡 (中正國中)      4051 呂晨綺 (長治國中)  
4082 李承璽 (高泰國中)      4129 張蕙亞 (恆春國中)

## 8、100M (28人)

4004 沈宇涵 (來義高中)	4011 高翊芸 (來義高中)	4019 林芋嫻 (東港高中)
4020 洪若芳 (東港高中)	4028 吳依軒 (明正國中)	4031 張子芸 (明正國中)
4043 許子蕙 (中正國中)	4046 高紫嫻 (中正國中)	4052 張品捷 (長治國中)
4055 鍾宜玲 (長治國中)	4056 施雅薰 (九如國中)	4061 謝欣頤 (九如國中)
4079 黃佩宣 (里港國中)	4080 黃少芄 (里港國中)	4085 紀香琳 (高泰國中)
4089 吳芳瑜 (內埔國中)	4093 施妘臻 (崇文國中)	4094 李璇 (崇文國中)
4103 涂妤嫻 (萬巒國中)	4108 范路得 (萬巒國中)	4112 卞冠蓁 (林邊國中)
4122 陳佑佳 (林邊國中)	4125 柯郁恩 (車城國中)	4126 馮玄寧 (車城國中)
4137 潘胡媗 (滿州國中)	4142 卓丹瑜 (瑪家國中)	4151 林芳文 (光春國中)
4153 黃于菡 (光春國中)		

## 9、200M (27人)

4005 湯婕妤 (來義高中)	4010 陳璿 (來義高中)	4020 洪若芳 (東港高中)
4021 董薇安 (東港高中)	4028 吳依軒 (明正國中)	4035 潘羿璇 (明正國中)
4043 許子蕙 (中正國中)	4046 高紫嫻 (中正國中)	4050 吳沛蓉 (長治國中)
4054 溫沛情 (長治國中)	4059 蕭善云 (九如國中)	4061 謝欣頤 (九如國中)
4079 黃佩宣 (里港國中)	4080 黃少芄 (里港國中)	4085 紀香琳 (高泰國中)
4088 高芊宥 (高泰國中)	4089 吳芳瑜 (內埔國中)	4092 賴呈芳 (內埔國中)
4095 涂泯淇 (崇文國中)	4103 涂妤嫻 (萬巒國中)	4108 范路得 (萬巒國中)
4113 李宥綺 (林邊國中)	4121 阮芷欣 (林邊國中)	4125 柯郁恩 (車城國中)
4126 馮玄寧 (車城國中)	4150 林育岑 (光春國中)	4152 鄭玟婷 (光春國中)

## 10、400M (22人)

4005 湯婕妤 (來義高中)	4008 潘雅妮 (來義高中)	4017 李沁家 (東港高中)
4021 董薇安 (東港高中)	4032 戴羽希 (明正國中)	4037 陳禹竹 (明正國中)
4053 林秀娟 (長治國中)	4057 江若妤 (九如國中)	4062 謝采豫 (九如國中)
4067 林玉英 (里港國中)	4078 陳諭萱 (里港國中)	4088 高芊宥 (高泰國中)
4092 賴呈芳 (內埔國中)	4098 王以庭 (崇文國中)	4102 李宜庭 (萬巒國中)
4110 陳楨 (萬巒國中)	4119 鄭詩軒 (林邊國中)	4120 阮秀香 (林邊國中)
4123 全悅 (車城國中)	4127 黃鈺恩 (車城國中)	4138 潘胡適 (滿州國中)
4144 陳詩涵 (牡丹國中)		

## 11、800M (19人)

4008 潘雅妮 (來義高中)	4015 徐詣佩 (東港高中)	4027 黃淳芸 (東港高中)
4030 周芸禾 (明正國中)	4033 林子璇 (明正國中)	4056 施雅薰 (九如國中)
4064 史宛艷 (里港國中)	4074 鄧程云 (里港國中)	4081 明沛翊 (高泰國中)
4087 陳念家 (高泰國中)	4099 鄭安晴 (崇文國中)	4101 鍾宜蓁 (崇文國中)
4109 趙佩瑜 (萬巒國中)	4110 陳楨 (萬巒國中)	4111 何奕萱 (林邊國中)
4114 林芷萱 (林邊國中)	4127 黃鈺恩 (車城國中)	4132 謝妤婕 (恆春國中)
4143 蔡方瑜 (牡丹國中)		

## 12、1500M (15人)

4025 郭珮儀 (東港高中)	4030 周芸禾 (明正國中)	4033 林子璇 (明正國中)
4058 白念諭 (九如國中)	4065 吳若毓 (里港國中)	4076 陳滄琪 (里港國中)
4081 明沛翊 (高泰國中)	4087 陳念家 (高泰國中)	4101 鍾宜蓁 (崇文國中)

4104 潘宜孜 (萬巒國中)      4109 趙佩瑜 (萬巒國中)      4114 林芷萱 (林邊國中)  
4119 鄭詩軒 (林邊國中)      4132 謝妤婕 (恆春國中)      4143 蔡方瑜 (牡丹國中)

### 13、5000M 競走 (9 人)

4058 白念諭 (九如國中)      4065 吳若毓 (里港國中)      4076 陳滄琪 (里港國中)  
4083 李語訢 (高泰國中)      4096 潘昱慈 (崇文國中)      4097 潘欣苓 (崇文國中)  
4104 潘宜孜 (萬巒國中)      4131 楊核渝 (恆春國中)      4135 張昕華 (滿州國中)

### 14、100 公尺跨欄 (15 人)

4018 李珮瑜 (東港高中)      4024 郭慧妤 (東港高中)      4029 呂佳恩 (明正國中)  
4039 林苡涵 (中正國中)      4050 吳沛蓉 (長治國中)      4062 謝采豫 (九如國中)  
4067 林玉英 (里港國中)      4070 蔡嘉萱 (里港國中)      4090 李靜穎 (內埔國中)  
4107 潘美珍 (萬巒國中)      4112 卞冠蓁 (林邊國中)      4122 陳佑佳 (林邊國中)  
4124 張智茵 (車城國中)      4137 潘胡媗 (滿州國中)      4140 高雨涵 (滿州國中)

### 15、400 公尺跨欄 (16 人)

4017 李沁家 (東港高中)      4024 郭慧妤 (東港高中)      4029 呂佳恩 (明正國中)  
4036 蔡雅如 (明正國中)      4053 林秀娟 (長治國中)      4057 江若妤 (九如國中)  
4070 蔡嘉萱 (里港國中)      4078 陳諭萱 (里港國中)      4090 李靜穎 (內埔國中)  
4102 李宜庭 (萬巒國中)      4107 潘美珍 (萬巒國中)      4123 全悅 (車城國中)  
4124 張智茵 (車城國中)      4128 余欣蕾 (恆春國中)      4138 潘胡適 (滿州國中)  
4144 陳詩涵 (牡丹國中)

### 16、4X100M 接力 (15 隊)

來義高中	東港高中	明正國中
中正國中	長治國中	九如國中
里港國中	高泰國中	內埔國中
崇文國中	萬巒國中	林邊國中
車城國中	恆春國中	滿州國中

### 17、4X400M 接力 (11 隊)

東港高中	明正國中	中正國中
九如國中	里港國中	高泰國中
崇文國中	萬巒國中	林邊國中
車城國中	恆春國中	

### 18、混合五項 (9 人)

4016 曾浣琳 (東港高中)      4018 李珮瑜 (東港高中)      4041 蔡季栩 (中正國中)  
4105 潘家萱 (萬巒國中)      4106 潘祖怡 (萬巒國中)      4128 余欣蕾 (恆春國中)  
4136 張芯于 (滿州國中)      4147 阮琲琲 (南榮國中)      4149 黃湘涵 (南榮國中)

## 七、小男組

### 1、跳高 (7 人)

- |                |                |                |
|----------------|----------------|----------------|
| 1012 潘再福 (屏東市) | 1019 陳之睿 (屏東市) | 1039 吳秉洋 (內埔鄉) |
| 1108 呂昊 (東港鎮)  | 1117 楊秉叡 (東港鎮) | 1175 戴君翰 (萬丹鄉) |
| 1187 鍾宇騰 (瑪家鄉) |                |                |

### 2、跳遠 (24 人)

- |                |                 |                 |
|----------------|-----------------|-----------------|
| 1014 簡銓佑 (屏東市) | 1016 邱偉哲 (屏東市)  | 1021 孫廷岳 (九如鄉)  |
| 1024 葉恩睿 (九如鄉) | 1032 柯偉翔 (三地門鄉) | 1033 江偉璇 (三地門鄉) |
| 1043 張智和 (內埔鄉) | 1051 林竑璋 (內埔鄉)  | 1076 林佑杰 (牡丹鄉)  |
| 1077 江祈恩 (牡丹鄉) | 1092 潘雅格 (來義鄉)  | 1095 蔡語恩 (來義鄉)  |
| 1101 伍恩昕 (東港鎮) | 1119 洪翊傑 (東港鎮)  | 1136 鄭仲恩 (林邊鄉)  |
| 1143 黃昱榮 (林邊鄉) | 1150 曾易洋 (長治鄉)  | 1157 謝濬丞 (長治鄉)  |
| 1171 蘇育震 (恆春鎮) | 1172 陳泊昇 (恆春鎮)  | 1176 李旻叡 (萬丹鄉)  |
| 1182 黃崇育 (萬丹鄉) | 1190 林聖軒 (潮州鎮)  | 1191 阮東兒 (潮州鎮)  |

### 3、鉛球 (15 人)

- |                |                |                 |
|----------------|----------------|-----------------|
| 1001 涂沐恩 (屏東市) | 1005 林名峻 (屏東市) | 1029 李昱齊 (三地門鄉) |
| 1034 陳御 (三地門鄉) | 1046 曾兆瑞 (內埔鄉) | 1073 黃子奇 (內埔鄉)  |
| 1090 楊皓恩 (來義鄉) | 1098 陳彥璋 (來義鄉) | 1110 李制憲 (東港鎮)  |
| 1116 楊力宇 (東港鎮) | 1163 吳家恩 (恆春鎮) | 1169 王品鈞 (恆春鎮)  |
| 1177 杜承祐 (萬丹鄉) | 1183 黃彥勝 (萬丹鄉) | 1186 施昀翔 (瑪家鄉)  |

### 4、壘球擲遠 (18 人)

- |                 |                 |                |
|-----------------|-----------------|----------------|
| 1001 涂沐恩 (屏東市)  | 1016 邱偉哲 (屏東市)  | 1022 王子源 (九如鄉) |
| 1027 吳瑜恩 (三地門鄉) | 1030 林兼一 (三地門鄉) | 1046 曾兆瑞 (內埔鄉) |
| 1061 謝子軒 (內埔鄉)  | 1080 葉允赫 (牡丹鄉)  | 1083 黃悍廷 (牡丹鄉) |
| 1090 楊皓恩 (來義鄉)  | 1098 陳彥璋 (來義鄉)  | 1148 宋品睿 (長治鄉) |
| 1163 吳家恩 (恆春鎮)  | 1170 蔡安安 (恆春鎮)  | 1173 鄭霆仲 (琉球鄉) |
| 1174 陳宥太 (琉球鄉)  | 1180 郭冠呈 (萬丹鄉)  | 1183 黃彥勝 (萬丹鄉) |

### 5、60M (28 人)

- |                |                     |                 |
|----------------|---------------------|-----------------|
| 1011 江明龍 (屏東市) | 1017 邱彥橙 (屏東市)      | 1021 孫廷岳 (九如鄉)  |
| 1023 胡峻璋 (九如鄉) | 1028 撈簇·杜達利茂 (三地門鄉) | 1030 林兼一 (三地門鄉) |
| 1052 楊藝彬 (內埔鄉) | 1059 蘇陳品鴻 (內埔鄉)     | 1076 林佑杰 (牡丹鄉)  |
| 1077 江祈恩 (牡丹鄉) | 1084 廖伯愷 (佳冬鄉)      | 1085 張凱鈞 (佳冬鄉)  |
| 1093 程郁翔 (來義鄉) | 1124 許閔洵 (東港鎮)      | 1136 鄭仲恩 (林邊鄉)  |
| 1143 黃昱榮 (林邊鄉) | 1145 劉宥晟 (長治鄉)      | 1151 李昊燁 (長治鄉)  |
| 1164 尤力陞 (恆春鎮) | 1172 陳泊昇 (恆春鎮)      | 1178 林彥丞 (萬丹鄉)  |
| 1179 簡子炯 (萬丹鄉) | 1184 蔡邑鉸 (滿州鄉)      | 1185 鄭詢浩 (滿州鄉)  |
| 1186 施昀翔 (瑪家鄉) | 1187 鍾宇騰 (瑪家鄉)      | 1188 張恩齊 (潮州鎮)  |
| 1189 林啟元 (潮州鎮) |                     |                 |



## 6、100M (23 人)

1002 張甯崴 (屏東市)	1018 鐘大翔 (屏東市)	1023 胡峻瑋 (九如鄉)
1028 撈簇·杜達利茂 (三地門鄉)	1033 江偉璇 (三地門鄉)	1043 張智和 (內埔鄉)
1058 董映承 (內埔鄉)	1078 洪仲堯 (牡丹鄉)	1081 陳高子奕 (牡丹鄉)
1084 廖伯愷 (佳冬鄉)	1085 張凱鈞 (佳冬鄉)	1087 戴天琪 (來義鄉)
1104 吳忻承 (東港鎮)	1105 吳承叡 (東港鎮)	1129 唐敏傑 (林邊鄉)
1145 劉宥晟 (長治鄉)	1149 張善崴 (長治鄉)	1161 陳泓愿 (南州鄉)
1162 黃恩浩 (南州鄉)	1165 尤崇恩 (恆春鎮)	1168 方龍宇 (恆春鎮)
1178 林彥丞 (萬丹鄉)	1181 黃啟倫 (萬丹鄉)	

## 7、200M (12 人)

1007 林政濤 (屏東市)	1015 紀呈宥 (屏東市)	1024 葉恩睿 (九如鄉)
1055 王哲御 (內埔鄉)	1078 洪仲堯 (牡丹鄉)	1079 葉允樂 (牡丹鄉)
1088 朴韓誠 (來義鄉)	1091 洪裕晨 (來義鄉)	1159 傅祥綸 (南州鄉)
1160 許丞喆 (南州鄉)	1181 黃啟倫 (萬丹鄉)	1182 黃崇育 (萬丹鄉)

## 8、3000M 競走 (9 人)

1060 許竣閔 (內埔鄉)	1062 趙勇竣 (內埔鄉)	1081 陳高子奕 (牡丹鄉)
1089 李益 (來義鄉)	1097 錢昊 (來義鄉)	1115 林柄澄 (東港鎮)
1121 王子寬 (東港鎮)	1166 尤閔閔 (恆春鎮)	1171 蘇育震 (恆春鎮)

## 9、4X100M 接力 (13 隊)

屏東市	九如鄉	三地門鄉
內埔鄉	牡丹鄉	來義鄉
東港鎮	林邊鄉	長治鄉
南州鄉	恆春鎮	萬丹鄉
潮州鎮		

## 10、12X100M 接力 (6 隊)

屏東市	內埔鄉	來義鄉
東港鎮	林邊鄉	長治鄉

## 11、混合三項 (5 人)

1003 戴俊耀 (屏東市)	1004 李泓驛 (屏東市)	1036 劉宥澤 (內埔鄉)
1047 李承翰 (內埔鄉)	1082 高晨耀 (牡丹鄉)	

## 八、小女組

### 1、跳高 (6 人)

2005 施孟頌 (屏東市)	2008 李芯 (屏東市)	2060 李栢瑄 (內埔鄉)
2063 林晶晶 (內埔鄉)	2089 韶雅好·伊書麻里 (牡丹鄉)	2189 蔡昀潔 (萬丹鄉)

## 2、跳遠 (20 人)

2021 黃湘甯 (屏東市)	2022 龔珮緹 (屏東市)	2034 許倖嘖 (九如鄉)
2038 陳子恩 (九如鄉)	2042 李余子希 (三地門鄉)	2046 潘許可 (三地門鄉)
2053 吳子欣 (內埔鄉)	2064 林謙柔 (內埔鄉)	2078 張富美 (牡丹鄉)
2086 蔡方琳 (牡丹鄉)	2107 葉朵兒 (來義鄉)	2135 陳玉映 (東港鎮)
2153 劉宸妍 (長治鄉)	2155 張嘒芬 (長治鄉)	2177 張以平 (恆春鎮)
2178 張禾玲 (恆春鎮)	2185 曾乙晴 (萬丹鄉)	2190 蘇可芯 (萬丹鄉)
2198 谷婕 (潮州鎮)	2202 柯瑜萱 (霧台鄉)	

## 3、鉛球 (13 人)

2001 幸沛捷 (屏東市)	2016 王薪喬 (屏東市)	2043 李詩涵 (三地門鄉)
2048 紀好希 (三地門鄉)	2080 張舒瑞 (牡丹鄉)	2090 馬晨曦 (牡丹鄉)
2103 潘洛伶 (來義鄉)	2106 翁祈恩 (來義鄉)	2119 劉亭妤 (東港鎮)
2134 陳亭璇 (東港鎮)	2160 曾玟心 (長治鄉)	2181 蔡文綺 (恆春鎮)
2184 吳沛璇 (萬丹鄉)		

## 4、壘球擲遠 (13 人)

2011 林好駟 (屏東市)	2016 王薪喬 (屏東市)	2032 蕭婷勻 (九如鄉)
2039 黃芷芸 (九如鄉)	2043 李詩涵 (三地門鄉)	2047 王婕怡 (三地門鄉)
2057 曾紫渝 (內埔鄉)	2066 楊思俞 (內埔鄉)	2078 張富美 (牡丹鄉)
2080 張舒瑞 (牡丹鄉)	2103 潘洛伶 (來義鄉)	2106 翁祈恩 (來義鄉)
2184 吳沛璇 (萬丹鄉)		

## 5、60M (25 人)

2017 翁尹珣 (屏東市)	2019 謝蕎安 (屏東市)	2030 潘宜彤 (九如鄉)
2037 錢禹潼 (九如鄉)	2044 林芊仔 (三地門鄉)	2045 蔡子淇 (三地門鄉)
2053 吳子欣 (內埔鄉)	2061 杜語晞 (內埔鄉)	2085 蔡好芯 (牡丹鄉)
2088 蔣宥靚 (牡丹鄉)	2093 陳怡誼 (佳冬鄉)	2094 黃雯翎 (佳冬鄉)
2108 邱維竹 (來義鄉)	2111 馮雨棠 (來義鄉)	2114 潘宣妤 (枋寮鄉)
2115 王楚萱 (枋寮鄉)	2145 賴妍希 (林邊鄉)	2158 張綺芬 (長治鄉)
2159 張菁芬 (長治鄉)	2191 陳璿茵 (萬丹鄉)	2193 黃喬郁 (萬丹鄉)
2194 劉桂姩 (滿州鄉)	2196 蔡靜葳 (滿州鄉)	2199 陳妍予 (潮州鎮)
2200 黃靖又 (潮州鎮)		

## 6、100M (30 人)

2020 郭玥岑 (屏東市)	2021 黃湘甯 (屏東市)	2026 曾宥心 (九如鄉)
2037 錢禹潼 (九如鄉)	2047 王婕怡 (三地門鄉)	2049 詹芸晞 (三地門鄉)
2050 傅沛鈺 (內埔鄉)	2064 林謙柔 (內埔鄉)	2084 王緹 (牡丹鄉)
2085 蔡好芯 (牡丹鄉)	2093 陳怡誼 (佳冬鄉)	2094 黃雯翎 (佳冬鄉)
2108 邱維竹 (來義鄉)	2112 高維晨 (來義鄉)	2116 陳可芯 (枋寮鄉)
2117 陳妍秀 (枋寮鄉)	2145 賴妍希 (林邊鄉)	2168 邱玫薰 (長治鄉)
2169 鄧書涵 (長治鄉)	2173 林芷亘 (南州鄉)	2175 陳泓慈 (南州鄉)
2176 巫佳純 (恆春鎮)	2179 洪雅榕 (恆春鎮)	2182 戴安晴 (高樹鄉)
2183 袁媛 (高樹鄉)	2191 陳璿茵 (萬丹鄉)	2193 黃喬郁 (萬丹鄉)
2197 楊妮卡 (潮州鎮)	2201 康希 (霧台鄉)	2202 柯瑜萱 (霧台鄉)

## 7、200M (21 人)

2004 徐可又 (屏東市)	2006 曾亭霓 (屏東市)	2035 邱采妮 (九如鄉)
2040 黃詩云 (九如鄉)	2052 利祐寧 (內埔鄉)	2066 楊思俞 (內埔鄉)
2084 王緹 (牡丹鄉)	2089 韶雅好·伊書麻里 (牡丹鄉)	2091 洪英寶 (佳冬鄉)
2092 王鈺婷 (佳冬鄉)	2097 張芯 (來義鄉)	2110 陳晞 (來義鄉)
2170 黃子晴 (長治鄉)	2172 周湘晴 (南州鄉)	2174 蕭婷云 (南州鄉)
2176 巫佳純 (恆春鎮)	2179 洪雅榕 (恆春鎮)	2190 蘇可芯 (萬丹鄉)
2192 陳睿榛 (萬丹鄉)	2195 潘宇婕 (滿州鄉)	2201 康希 (霧台鄉)

## 8、3000M 競走 (9 人)

2065 林謙芊 (內埔鄉)	2074 陳柔潔 (內埔鄉)	2083 林詩婷 (牡丹鄉)
2086 蔡方琳 (牡丹鄉)	2100 柯若婕 (來義鄉)	2102 湯珮好 (來義鄉)
2122 曾夢仙 (東港鎮)	2178 張禾玲 (恆春鎮)	2180 董安瞳 (恆春鎮)

## 9、4X100M 接力 (14 隊)

屏東市	九如鄉	三地門鄉
內埔鄉	牡丹鄉	佳冬鄉
來義鄉	枋寮鄉	東港鎮
林邊鄉	長治鄉	南州鄉
萬丹鄉	潮州鎮	

## 10、12X100M 接力 (8 隊)

屏東市	九如鄉	內埔鄉
牡丹鄉	來義鄉	東港鎮
林邊鄉	長治鄉	

## 11、混合三項 (7 人)

2003 張簡苜恩 (屏東市)	2013 林瑀宣 (屏東市)	2076 余涵 (牡丹鄉)
2087 蔡方瑾 (牡丹鄉)	2143 王婕妤 (林邊鄉)	2187 李芯亞 (萬丹鄉)
2188 林夢玟 (萬丹鄉)		

## 九、機關男甲組

### 1、跳遠 (7 人)

簡尚弘 (屏東市)	陳宗良 (屏東市)	彭志翔 (來義鄉)
林峻佑 (社會處)	陳彥志 (消防局)	陳冠名 (警察局)
呂秉恒 (警察局)		

### 2、鉛球 (6 人)

京武.撒伶阿武勒 (來義鄉)	呂自強 (來義鄉)	鄭智鴻 (水利處)
陳鳳昌 (財稅局)	崔方謀 (警察局)	陳晟 (警察局)

### 3、100 公尺 (7 人)

黃信雄 (農業處)  
陳彥志 (消防局)  
林仲恩 (警察局)

黃俊豫 (地政處)  
林楷晟 (消防局)

林峻佑 (社會處)  
陳冠名 (警察局)

### 4、1500 公尺 (7 人)

黃柏翰 (教育處)  
何鑛峻 (消防局)  
蔡順福 (警察局)

吳俊慶 (地政處)  
王駿睿 (消防局)

邱信榮 (工務處)  
邱一峯 (警察局)

## 十、機關男乙組

### 1、跳遠 (8 人)

陳室源 (屏東市)  
葉明雄 (來義鄉)  
吳怡賢 (警察局)

曾尚仁 (屏東市)  
葉志豪 (來義鄉)  
陳振家 (警察局)

唐懷安 (牡丹鄉)  
吳坤學 (消防局)

### 2、鉛球 (7 人)

葉子孝 (牡丹鄉)  
蔡光雄 (財稅局)  
謝易成 (警察局)

孔志強 (來義鄉)  
陳世鴻 (消防局)

葉明雄 (來義鄉)  
林柏菁 (警察局)

### 3、100 公尺 (7 人)

李天賞 (三地門鄉)  
林仁傑 (農業處)  
劉家宏 (警察局)

葉子孝 (牡丹鄉)  
陳玉堂 (地政處)

唐懷安 (牡丹鄉)  
吳怡賢 (警察局)

### 4、1500 公尺 (3 人)

邱相銘 (地政處)

張豐淵 (警察局)

陳英平 (警察局)

## 十一、機關女甲組

### 1、跳遠 (5 人)

李慈桂 (屏東市)  
黃子芸 (警察局)

高雨潔 (三地門鄉)  
易文儀 (警察局)

王稔鈞 (教育處)

### 2、鉛球 (4 人)

呂碧琪 (衛生局)  
蔡宛玲 (警察局)

王敬屏 (衛生局)

張榆葳 (警察局)

### 3、100 公尺 (9 人)

王稔鈞 (教育處)  
李俞慧 (社會處)  
霑謹·藤本特絲 (原住民處)

羅婉瑜 (農業處)  
林子琳 (社會處)  
易文儀 (警察局)

曾玟婷 (農業處)  
郭芷芸 (原住民處)  
李千鈴 (警察局)

#### 4、800 公尺 (4 人)

王新雅 (社會處)

陳柔安 (警察局)

劉俐君 (衛生局)

黃慧宜 (警察局)

### 十二、機關女乙組

#### 1、跳遠 (6 人)

郭惠萍 (屏東市)

楊貴妃 (衛生局)

陳雅紋 (屏東市)

張淑瑜 (警察局)

高錢妹 (來義鄉)

李姿宜 (警察局)

#### 2、鉛球 (13 人)

劉珮薇 (屏東市)

余亞凡 (牡丹鄉)

潘玉珮 (滿州鄉)

葉怡君 (衛生局)

葉梅芬 (警察局)

陳貴珍 (三地門鄉)

高錢妹 (來義鄉)

張鳳詔 (農業處)

林憶婷 (消防局)

姚育雯 (牡丹鄉)

高婉貞 (來義鄉)

楊貴妃 (衛生局)

李欣凌 (警察局)

#### 3、100 公尺 (2 人)

李姿宜 (警察局)

張俶瑤 (警察局)

#### 4、800 公尺 (3 人)

洪瑋禎 (牡丹鄉)

李欣凌 (警察局)

張俶瑤 (警察局)

### 十三、學校男甲組

#### 1、鉛球 (2 人)

樊盟鎮 (潮州視導區)

簡銘佑 (東港視導區)

#### 2、100 公尺 (5 人)

戴伯伊 (東港高中)

李煥元 (佳冬國中)

李政儒 (內埔國中)

樊盟鎮 (潮州視導區)

林上智 (崇文國中)

#### 3、1500 公尺 (6 人)

陳逸庭 (東港高中)

姚宏璋 (屏東視導區)

李政儒 (內埔國中)

劉光武 (潮州視導區)

林上智 (崇文國中)

劉庭光 (潮州視導區)

### 十四、學校男乙組

#### 1、跳遠 (5 人)

蔡永川 (美和科大)

李炆昱 (潮州視導區)

潘文傑 (南榮國中)

方博立 (屏北視導區)

陳大章 (潮州視導區)

#### 2、鉛球 (3 人)

鄭勇成 (萬新國中)

陳大章 (潮州視導區)

徐吉德 (屏南視導區)

### 3、100 公尺 (8 人)

蔡永川 (美和科大)

潘建志 (至正國中)

方博立 (屏北視導區)

洪毅男 (東港高中)

潘文傑 (南榮國中)

徐吉德 (屏南視導區)

傅勤展 (明正國中)

高立宏 (潮州視導區)

### 4、1500 公尺 (7 人)

傅勤展 (明正國中)

蔡宜倫 (林邊國中)

林志偉 (東港視導區)

潘建志 (至正國中)

黃景立 (車城國中)

盧中原 (高樹國中)

鍾政凱 (潮州視導區)

## 十五、學校女甲組

### 1、跳遠 (5 人)

李依蓓 (美和科大)

簡寶玲 (屏南視導區)

林麗玉 (屏北視導區)

張簡安容 (屏南視導區)

黃淳琬 (屏北視導區)

### 2、鉛球 (5 人)

李依蓓 (美和科大)

李旋毓 (屏北視導區)

陳倚慧 (東港視導區)

張簡安容 (屏南視導區)

林麗玉 (屏北視導區)

### 3、100 公尺 (2 人)

陳倚慧 (東港視導區)

黃淳琬 (屏北視導區)

### 4、800 公尺 (2 人)

林蘭筠 (高樹國中)

林蕙珊 (屏南視導區)

## 十六、學校女乙組

### 1、跳遠 (2 人)

歐雅芬 (潮州視導區)

藍美慧 (屏南視導區)

### 2、鉛球 (6 人)

徐久雁 (至正國中)

李芳素 (崇文國中)

宋燕鳳 (內埔國中)

歐雅芬 (潮州視導區)

梁玉香 (內埔國中)

藍美慧 (屏南視導區)

### 3、100 公尺 (5 人)

徐久雁 (至正國中)

鄭素真 (屏北視導區)

藍苑綺 (內埔國中)

賴蓮美 (屏南視導區)

宋燕鳳 (內埔國中)

### 4、800 公尺 (3 人)

藍苑綺 (內埔國中)

鄭素珍 (屏東視導區)

鄭素真 (屏北視導區)

## 十七、機關混合組

### 1、12x100 大隊接力 (8 隊)

三地門鄉  
農業處  
衛生局

牡丹鄉  
社會處  
警察局

來義鄉  
原住民處

## 十八、學校混合組

### 1、12x100 大隊接力 (2 隊)

潮州視導區

屏北視導區

## 111 年屏東縣運暨公教聯合運動會-【田徑】

## 111/11/10 比賽時間表

場次	時間	組別	項目	賽別	人數	組數	取數
1	09:10	社會男子	鏈球(7.257 公斤)	決賽	4	1	2
2	09:35	高中男生	鏈球(6 公斤)	決賽	7	1	5
3	10:00	國中男生	鏈球(5 公斤)	決賽	3	1	1
4	10:25	高中女生	鏈球(4 公斤)	決賽	4	1	2
5	10:55	國中女生	鏈球(3 公斤)	決賽	8	1	6
6	11:35	社會女子	鐵餅(1 公斤)	決賽	2	1	1
7	13:00	社會男子	鐵餅(2 公斤)	決賽	5	1	3
8	13:00	社男全能	鐵餅(7)(2 公斤)	7/10	2	1	
9	13:40	高男全能	鐵餅(7)(1.75 公斤)	7/10	3	1	
10	13:40	高中男生	鐵餅(1.75 公斤)	決賽	9	1	6
11	14:20	國中男生	鐵餅(1.5 公斤)	決賽	13	1	6
12	15:00	高中女生	鐵餅(1 公斤)	決賽	7	1	5
13	15:40	國中女生	鐵餅(1 公斤)	決賽	10	1	6

## 111 年屏東縣運暨公教聯合運動會-【田徑】

## 111/11/11 比賽時間表

場次	時間	組別	項目	賽別	人數	組數	取數
101	10:30	國中女生	400 公尺	預賽	22	3	1+5
102	10:39	國中男生	400 公尺	預賽	29	4	1+4
103	10:40	社會女子	三級跳遠	決賽	2	1	1
104	10:40	小學男童	鉛球(6 磅)	決賽	15	1	6
105	10:45	小學女童	跳高	決賽	6	1	4
106	10:50	國中女生	標槍(500 公克)	決賽	12	1	6
107	10:51	高中男生	400 公尺	預賽	9	2	2+4
108	11:00	高中男生	三級跳遠	決賽	7	1	5
109	11:00	社會男子	三級跳遠	決賽	3	1	1
110	11:05	小學女童	100 公尺	預賽	30	4	1+4
111	11:17	小學男童	100 公尺	預賽	23	3	1+5
112	11:26	國中女生	100 公尺	預賽	28	4	1+4
113	11:30	機關女子甲	鉛球	決賽	4	1	4
114	11:34	國中男生	100 公尺	預賽	35	5	0+8
115	11:44	高中男生	100 公尺	預賽	12	2	2+4



場次	時間	組別	項目	賽別	人數	組數	取數
116	11:48	機關女子甲	100 公尺	預賽	9	2	2+4
151	13:30	國中女生	400 公尺	決賽	8	1	6
152	13:34	國中男生	400 公尺	決賽	8	1	6
153	13:38	高中女生	400 公尺	決賽	6	1	4
154	13:40	國中男生	跳高	決賽	13	1	6
155	13:40	學校男子乙	鉛球	決賽	3	1	6
156	13:44	高中男生	400 公尺	決賽	8	1	6
157	13:45	機關男子乙	跳遠	決賽	8	1	6
158	13:45	社會女子	標槍(600 公克)	決賽	4	1	2
159	13:48	社會男子	400 公尺	決賽	6	1	4
160	14:00	機關女子乙	100 公尺	決賽	2	1	2
161	14:02	機關男子乙	100 公尺	決賽	7	1	6
162	14:04	機關女子甲	100 公尺	決賽	8	1	6
163	14:06	機關男子甲	100 公尺	決賽	7	1	6
164	14:08	小學女童	100 公尺	決賽	8	1	6
165	14:10	小學男童	100 公尺	決賽	8	1	6
166	14:12	國中女生	100 公尺	決賽	8	1	6
167	14:14	國中男生	100 公尺	決賽	8	1	6
168	14:15	社會男子	標槍(800 公克)	決賽	10	1	6
169	14:16	高中女生	100 公尺	決賽	7	1	5
170	14:18	高中男生	100 公尺	決賽	8	1	6
171	14:20	社會男子	100 公尺	決賽	7	1	5
172	14:25	機關男子乙	鉛球	決賽	7	1	6
173	14:30	機關男子甲	跳遠	決賽	7	1	6
174	14:30	機關女子乙	800 公尺	決賽	3	1	3
175	14:30	機關女子甲	800 公尺	決賽	4	1	4
176	14:30	學校女子乙	800 公尺	決賽	3	1	3
177	14:30	學校女子甲	800 公尺	決賽	2	1	2
178	14:35	小學女童	壘球	決賽	13	1	6
179	14:36	機關男子乙	1500 公尺	決賽	3	1	3
180	14:36	機關男子甲	1500 公尺	決賽	7	1	5
181	14:45	國中女生	1500 公尺	決賽	15	1	6
182	14:53	國中男生	1500 公尺	計決	26	2	6
183	15:05	機關男子甲	鉛球	決賽	6	1	6

場次	時間	組別	項目	賽別	人數	組數	取數
184	15:08	高中女生	1500 公尺	決賽	6	1	4
185	15:08	社會女子	1500 公尺	決賽	4	1	2
186	15:16	高中男生	1500 公尺	決賽	10	1	6
187	15:20	機關女子甲	跳遠	決賽	5	1	5
188	15:23	社會男子	1500 公尺	決賽	7	1	5
189	15:30	小學男童	跳高	決賽	7	1	5
190	15:35	高中男生	10000 公尺	決賽	2	1	1
191	15:35	社會男子	10000 公尺	決賽	3	1	1
192	15:40	機關女子乙	鉛球	決賽	13	1	6
193	15:50	機關女子乙	跳遠	決賽	6	1	6

111 年屏東縣運暨公教聯合運動會-【田徑】

111/11/12 比賽時間表

場次	時間	組別	項目	賽別	人數	組數	取數
201	07:50	高中女生	3000 公尺障礙(0.762 公尺)	決賽	1	1	
202	07:50	社會女子	3000 公尺障礙(0.762 公尺)	決賽	2	1	1
203	08:10	高中男生	3000 公尺障礙(0.914 公尺)	決賽	3	1	1
204	08:10	社會男子	3000 公尺障礙(0.914 公尺)	決賽	2	1	1
205	08:20	學校女子乙	鉛球	決賽	6	1	6
206	08:30	國女全能	100m 跨欄(1)(0.762 公尺)	1/5	9	2	
207	08:36	高女全能	100m 跨欄(1)(0.838 公尺)	1/7	2	1	
208	08:40	社會男子	跳高	決賽	2	1	1
209	08:40	高中男生	跳高	決賽	3	1	1
210	08:43	國男全能	110m 跨欄(1)(0.914 公尺)	1/5	13	2	
211	08:45	學校男子乙	跳遠	決賽	5	1	5
212	08:54	高男全能	100 公尺(1)	1/10	3	1	
213	08:55	高中女生	標槍(600 公克)	決賽	4	1	2
214	08:56	社男全能	100 公尺(1)	1/10	2	1	
215	08:58	小女全能	100 公尺(1)	1/3	7	1	
216	09:00	小男全能	100 公尺(1)	1/3	5	1	
217	09:00	國中男生	鉛球(5 公斤)	決賽	23	1	6
218	09:02	學校女子乙	100 公尺	決賽	5	1	5
219	09:02	學校女子甲	100 公尺	決賽	2	1	2
220	09:04	學校男子乙	100 公尺	決賽	8	1	6
221	09:06	學校男子甲	100 公尺	決賽	5	1	5

場次	時間	組別	項目	賽別	人數	組數	取數
222	09:14	小學女童	60 公尺	預賽	25	4	1+4
223	09:20	學校女子乙	跳遠	決賽	2	1	2
224	09:20	學校女子甲	跳遠	決賽	5	1	5
225	09:22	小學男童	60 公尺	預賽	28	4	1+4
226	09:35	小學男童	壘球	決賽	18	1	6
227	09:36	小學女童	200 公尺	預賽	21	3	1+5
228	09:40	高女全能	跳高(2)	2/7	2	1	
229	09:40	國女全能	跳高(2)	2/5	9	1	
230	09:45	小學男童	200 公尺	預賽	12	2	2+4
231	09:51	國中女生	200 公尺	預賽	27	4	1+4
232	10:00	國男全能	鉛球(2)(5 公斤)	2/5	13	1	
233	10:03	國中男生	200 公尺	預賽	36	5	0+8
234	10:10	高男全能	跳遠(2)	2/10	3	1	
235	10:10	社男全能	跳遠(2)	2/10	2	1	
236	10:18	高中男生	200 公尺	預賽	10	2	3+4
237	10:30	國中女生	跳遠	決賽	24	1	6
238	10:35	國中女生	400 公尺跨欄(0.762 公尺)	預賽	16	2	2+4
239	10:35	小女全能	鉛球(2)(6 磅)	2/3	7	1	
240	10:40	小男全能	跳高(2)	2/3	5	1	
241	10:48	國中男生	400 公尺跨欄(0.838 公尺)	預賽	21	3	1+5
242	10:55	高中男生	標槍(800 公克)	決賽	11	1	6
243	11:00	高男全能	鉛球(3)(6 公斤)	3/10	3	1	
244	11:10	高中女生	跳高	決賽	1	1	
245	11:10	國中女生	跳高	決賽	9	1	6
246	11:12	小學女童	4x100 公尺接力	預賽	14	2	2+4
247	11:15	社男全能	鉛球(3)(7.260 公斤)	3/10	2	1	
248	11:24	小學男童	4x100 公尺接力	預賽	13	2	2+4
249	11:30	學校女子甲	鉛球	決賽	5	1	5
250	11:36	國中女生	4x100 公尺接力	預賽	15	2	2+4
251	11:48	國中男生	4x100 公尺接力	預賽	16	2	2+4
252	13:30	國男全能	跳高(3)	3/5	13	1	
253	13:30	高女全能	鉛球(3)(4 公斤)	3/7	2	1	
254	13:40	國中男生	標槍(700 公克)	決賽	20	1	6
255	13:40	小學男童	跳遠	決賽	24	1	6

場次	時間	組 別	項 目	賽別	人數	組數	取數
256	13:40	國中女生	400 公尺跨欄(0.762 公尺)	決賽	8	1	6
257	13:45	高中女生	400 公尺跨欄(0.762 公尺)	決賽	4	1	2
258	13:45	社會女子	400 公尺跨欄(0.762 公尺)	決賽	1	1	
259	13:45	小男全能	鉛球(3)(6 磅)	3/3	5	1	
260	13:51	國中男生	400 公尺跨欄(0.838 公尺)	決賽	8	1	6
261	13:57	高中男生	400 公尺跨欄(0.914 公尺)	決賽	7	1	5
262	14:01	社會男子	400 公尺跨欄(0.914 公尺)	決賽	4	1	2
263	14:08	小學女童	60 公尺	決賽	8	1	6
264	14:10	小學男童	60 公尺	決賽	8	1	6
265	14:10	國女全能	鉛球(3)(3 公斤)	3/5	9	1	
266	14:20	學校男子乙	1500 公尺	決賽	7	1	6
267	14:20	學校男子甲	1500 公尺	決賽	6	1	6
268	14:35	小學女童	4x100 公尺接力	決賽	8	1	6
269	14:41	小學男童	4x100 公尺接力	決賽	8	1	6
270	14:45	國中女生	鉛球(3 公斤)	決賽	20	1	6
271	14:47	國中女生	4x100 公尺接力	決賽	8	1	6
272	14:50	小女全能	跳高(3)	3/3	7	1	
273	14:53	國中男生	4x100 公尺接力	決賽	8	1	6
274	15:00	高中女生	4x100 公尺接力	決賽	5	1	3
275	15:00	社會女子	4x100 公尺接力	決賽	1	1	
276	15:00	高中男生	跳遠	決賽	12	1	6
277	15:06	高中男生	4x100 公尺接力	決賽	6	1	4
278	15:12	社會男子	4x100 公尺接力	決賽	3	1	1
279	15:20	高男全能	400 公尺(5)	5/10	3	1	
280	15:20	社男全能	400 公尺(5)	5/10	2	1	
281	15:28	高女全能	200 公尺(4)	4/7	2	1	
282	15:30	高男全能	跳高(4)	4/10	3	1	
283	15:30	社男全能	跳高(4)	4/10	2	1	
284	15:32	高中女生	5000 公尺	決賽	2	1	1
285	15:32	社會女子	5000 公尺	決賽	1	1	
286	15:32	高中男生	5000 公尺	決賽	3	1	1
287	15:32	社會男子	5000 公尺	決賽	7	1	5
288	15:50	高中女生	跳遠	決賽	8	1	6
289	15:50	學校男子甲	鉛球	決賽	2	1	2

場次	時間	組別	項目	賽別	人數	組數	取數
290	15:50	社會男子	鉛球(7.260 公斤)	決賽	5	1	3

111 年屏東縣運暨公教聯合運動會-【田徑】

111/11/13 比賽時間表

場次	時間	組別	項目	賽別	人數	組數	取數
301	07:50	社男全能	110m 跨欄(6)(1.067 公尺)	6/10	2	1	
302	07:54	高男全能	110m 跨欄(6)(0.991 公尺)	6/10	3	1	
303	08:00	高中女生	10000 公尺競走	決賽	2	1	1
304	08:00	高中男生	10000 公尺競走	決賽	1	1	
305	08:00	國中女生	5000 公尺競走	決賽	9	1	6
306	08:00	國中男生	5000 公尺競走	決賽	13	1	6
307	08:30	國中女生	撐竿跳高	決賽	4	1	2
308	08:30	高中女生	撐竿跳高	決賽	2	1	1
309	08:30	社會女子	撐竿跳高	決賽	2	1	1
310	08:30	國中男生	撐竿跳高	決賽	4	1	2
311	08:30	高中男生	撐竿跳高	決賽	5	1	3
312	08:30	社會男子	撐竿跳高	決賽	1	1	
313	08:40	高女全能	跳遠(5)	5/7	2	1	
314	08:40	國女全能	跳遠(4)	4/5	9	1	
315	09:00	高男全能	撐竿跳高(8)	8/10	3	1	
316	09:00	社男全能	撐竿跳高(8)	8/10	2	1	
317	09:20	國男全能	跳遠(4)	4/5	13	1	
318	09:25	國中男生	110 公尺跨欄(0.914 公尺)	預賽	18	3	1+5
319	09:36	國中女生	100 公尺跨欄(0.762 公尺)	預賽	15	2	2+4
320	09:55	小學女童	3000 公尺競走	決賽	9	1	6
321	09:55	小學男童	3000 公尺競走	決賽	9	1	6
322	09:55	社會男子	跳遠	決賽	8	1	6
323	10:27	小學女童	200 公尺	決賽	8	1	6
324	10:30	小學男童	200 公尺	決賽	8	1	6
325	10:33	國中女生	200 公尺	決賽	8	1	6
326	10:36	國中男生	200 公尺	決賽	8	1	6
327	10:39	高中女生	200 公尺	決賽	8	1	6
328	10:42	高中男生	200 公尺	決賽	8	1	6
329	10:45	社會女子	200 公尺	決賽	1	1	
330	10:45	社會男子	200 公尺	決賽	7	1	6

場次	時間	組別	項目	賽別	人數	組數	取數
331	10:50	小學女童	跳遠	決賽	20	1	6
332	10:52	國中女生	800 公尺	預賽	19	2	2+4
333	11:00	國中男生	800 公尺	預賽	30	3	1+5
334	11:12	國中女生	4x400 公尺接力	預賽	11	2	2+4
335	11:27	國中男生	4x400 公尺接力	預賽	14	2	2+4
336	11:42	小學女童	大隊接力	決賽	8	1	6
337	11:50	小學男童	大隊接力	決賽	6	1	4
351	13:20	高中女生	鉛球(4 公斤)	決賽	7	1	6
352	13:20	社會女子	鉛球(4 公斤)	決賽	3	1	1
353	13:30	國中女生	100 公尺跨欄(0.762 公尺)	決賽	8	1	6
354	13:30	高女全能	標槍(6)(0.6 公斤)	6/7	2	1	
355	13:35	高中女生	100 公尺跨欄(0.838 公尺)	決賽	6	1	4
356	13:45	國中男生	110 公尺跨欄(0.914 公尺)	決賽	8	1	6
357	13:50	高中男生	110 公尺跨欄(0.991 公尺)	決賽	4	1	2
358	13:50	國中男生	跳遠	決賽	32	1	6
359	13:50	高男全能	標槍(9)(0.8 公斤)	9/10	3	1	
360	13:50	社男全能	標槍(9)(0.8 公斤)	9/10	2	1	
361	13:55	社會男子	110 公尺跨欄(1.067 公尺)	決賽	2	1	1
362	14:00	小學女童	鉛球(6 磅)	決賽	13	1	6
363	14:05	國中女生	800 公尺	決賽	8	1	6
364	14:09	國中男生	800 公尺	決賽	8	1	6
365	14:13	高中女生	800 公尺	決賽	8	1	6
366	14:13	社會女子	800 公尺	決賽	2	1	1
367	14:17	高中男生	800 公尺	決賽	8	1	6
368	14:21	社會男子	800 公尺	決賽	6	1	6
369	14:25	國女全能	800 公尺(5)	5/5	9	1	
370	14:25	高女全能	800 公尺(7)	7/7	2	1	
371	14:35	國中女生	4x400 公尺接力	決賽	8	1	6
372	14:40	高中男生	鉛球(6 公斤)	決賽	11	1	6
373	14:42	國中男生	4x400 公尺接力	決賽	8	1	6
374	14:49	高中女生	4x400 公尺接力	決賽	4	1	2
375	14:49	社會女子	4x400 公尺接力	決賽	1	1	
376	15:03	高中男生	4x400 公尺接力	決賽	5	1	3
377	15:03	社會男子	4x400 公尺接力	決賽	3	1	1

場次	時間	組 別	項 目	賽別	人數	組數	取數
378	15:15	國男全能	1500 公尺(5)	5/5	13	1	
379	15:15	高男全能	1500 公尺(10)	10/10	3	1	
380	15:15	社男全能	1500 公尺(10)	10/10	2	1	
381	15:25	學校大隊接力	12×100 公尺接力	決賽	2	1	2
382	15:33	機關大隊接力	12×100 公尺接力	決賽	8	1	6

# 111 年屏東縣運暨公教聯合運動會游泳隊職員名單

## 一、社男

### 1、屏東市

執行教練:戴國輝,洪意淳

張允威 胡思宏 余宇哲 黃諭憑 黃柄源 張允謙

### 2、九如鄉

林靖軒 呂庭璋 林輝亮 楊子漢 謝武勳

### 3、內埔鄉

執行教練:黃善祺

黃繼佑

### 4、竹田鄉

張家銘

### 5、東港鎮

執行教練:洪武全

張柏謙 鄭圳邑

### 6、長治鄉

邱正明

### 7、恆春鎮

柯仕偉

### 8、萬巒鄉

郭庭豪

### 9、屏東大學

領隊:陳永森 執行教練:吳政憲,莫凱鈞

楊宗叡 陳允承 黃歆傑 吳德涵 黃家樂 邱一恩 陳脩



## 二、社女

### 1、東港鎮

執行教練:洪武全

王如庭 張奕涵 張家鳳

### 2、萬丹鄉

郭亭妤 郭郁炘

### 3、屏東大學

領隊:陳永森 執行教練:吳政憲

張祐瑜 林雨潔 黃于珈

### 4、慈惠

領隊:莊翔達 執行教練:黃柏儒

蔡宜臻

## 三、高男

### 1、國立屏中

領隊:陳國祥 管理:趙翊弼

唐睿慈 陳昱廷 王傳鈞 張伊伊

### 2、國立潮中

領隊:林逸文 執行教練:李珮菱 管理:林孟男

許宇鎡 鍾承憲 傅韋程 鍾秉諭 林瑞展 曾鼎城 梁紘嘉

### 3、東港海事

領隊:林明山 執行教練:潘冠霖

李昇倫

### 4、美和高中

吳柏慶

### 5、屏榮高中

執行教練:梁高倫

林恩宇 林昶巖 劉立安

## 6、民生家商

領隊:胡瑞慧 執行教練:吳政憲

林柏宏

## 7、屏東高工

領隊:柯朝塗 管理:陳玫秀

邱晨峰 賴定均

## 8、東港高中

領隊:侯淑禎 執行教練:吳政憲

游峻明 吳恩齊 陳宇揚 方靖傑 張文泰

## 四、高女

### 1、國立屏女

領隊:楊榮豐 管理:林庭羽

潘乙晨 沈以庭 張宸甄 李翊帆

### 2、國立潮中

領隊:林逸文 執行教練:李珮菱

林芮綺 王天樂 余家蓁 許韙庭 尤岑羽 連恩

### 3、屏榮高中

執行教練:梁高倫

許馨方

### 4、屏東高工

領隊:柯朝塗 管理:陳玫秀

賴秀絨 藍誼恩

## 五、國男

### 1、大同高中

領隊:王郁菁 執行教練:陳聖文

尤宥鈞 吳政霖 辛紹齊 王楷翔

## 2、陸興高中

領隊:李榮東 執行教練:陳脩

賴宥廷 蔡承恩

## 3、美和高中

執行教練:劉明宸

謝博宇 洪啟文 陳君碩 鄭學陽

## 4、明正國中

執行教練:陳脩

鍾孟勳 蔣沂文

## 5、中正國中

領隊:劉瑞富 執行教練:陳冠祐, 陳脩

蘇至呈 曾可丞 洪翊鑫 劉宇陞 莊翊弘 李璽瀚 歐陽辰昱 林秉宏 陳晉綸  
邱少宏

## 6、公正國中

領隊:鄔世榮 管理:王麗婷

邱一展

## 7、九如國中

領隊:謝惠如 執行教練:陳冠佑

林震祐 陳柏睿 張省三 邱偉齊 陳威鎧

## 8、里港國中

領隊:黃賢德 執行教練:尤聖仁

林伯穎 林伯旻

## 9、竹田國中

領隊:許金元 執行教練:吳政憲

孫唯喆 黃柏竣

## 10、潮州國中

領隊:林容如 執行教練:陳孟君

古勝宇

### 11、萬巒國中

領隊:陳朝賢 執行教練:郭庭豪  
邱子睿 王祺鈞 潘秉哲 章捷鈞 謝柏諺

### 12、萬丹國中

領隊:黃豐欽 執行教練:潘政  
黃俊鑫 張庭碩 周東穎 劉子羿

### 13、東新國中

領隊:湯博榮 執行教練:吳政憲  
龔子皓 徐品洋 張文侑 孔博賢 林育誠 羅哲

### 14、車城國中

領隊:楊政家 執行教練:周向明  
郭振祐

### 15、恆春國中

領隊:張鑑堂 執行教練:周向明  
葉恩呈 彭宇康 彭永森 周子翔 彭永霖 涂力行

### 16、南榮國中

領隊:張顥騰 執行教練:張俊才  
李宸安 楊沛翰 邱士翊

### 17、萬新國中

領隊:曾淑勤 執行教練:蘇婉苙  
丁唯彧 林宸漢

## 六、國女

### 1、大同高中

領隊:王郁菁 執行教練:陳聖文  
范芸綺

### 2、明正國中

執行教練:戴國輝  
李尚晴 田佳璿 王芙娜 王歆蕾 鍾欣恬 林宜學

### 3、中正國中

領隊:劉瑞富 執行教練:戴國輝,黃凱鈺  
許可 劉宥芷 古米軒 蘇湘琦 王宥棋 陳知恩

### 4、至正國中

執行教練:吳志男  
蘇昕

### 5、九如國中

領隊:謝惠如 執行教練:陳冠佑  
謝采豫 鄭予涵 許晏綾 張筠琪

### 6、竹田國中

領隊:許金元 執行教練:吳政憲  
劉芊妤

### 7、潮州國中

領隊:林容如 執行教練:陳孟君  
連芯

### 8、萬巒國中

領隊:陳朝賢 執行教練:郭庭豪  
方嘉嫻 余宥萱 唐睿勤

### 9、萬丹國中

領隊:黃豐欽 執行教練:潘政  
張庭嫣 陳禹潼

### 10、東新國中

領隊:湯博榮 執行教練:吳政憲  
周沛岑 陳雅淳

### 11、車城國中

執行教練:周向明  
周子茵 黃思瑜 郭長今

## 12、恆春國中

領隊:張鑑堂 執行教練:周向明  
黃睿涵

## 13、萬新國中

領隊:曾淑勤 執行教練:蘇婉苡  
黃于臻 洪子芸 張微薰 蔡雅媛

## 七、小男

### 1、屏東市

領隊:謝東憲 執行教練:劉俊概,陳琪 管理:劉宸鳴,顏文斌  
潘奕廷 劉鎧瑜 劉炫丞 廖崧維 高彥勳 黃邦硯 劉峻宇 高紹銓 李奕霖  
施睿洋 史子漢 蔡旺珉 曾壬甫 謝昕橙 鍾碩 吳胤志 李鑫 鄭竣瀚  
陳德蓉 張允羲

### 2、內埔鄉

余承祐

### 3、竹田鄉

領隊:謝俊明 執行教練:陳芬鈴  
劉恩圻 郭子程

### 4、里港鄉

領隊:陳奇男 執行教練:鄭勝鴻,黃旭弘  
許佑浚 潘奕廷 潘奕鈞 吳昌勝 林柏岑 楊博淵 楊博欽

### 5、東港鎮

領隊:曾新章 執行教練:洪武全,許鶴議  
吳承叡 陳唯宸 蔡易澄 謝秉諺 黃綜樟 林東穎

### 6、恆春鎮

執行教練:周向明 管理:陳奕旬  
涂世明 楊宇澄 黃梓榮 鄭旭恩 王子申 鄭丞恩 曹少虎 曾亦祥

### 7、新園鄉

執行教練:潘政  
杜丞恩

## 8、萬丹鄉

領隊:張庭炎 執行教練:蘇婉苡 管理:邱翠珊  
張沅震 黃禹晨 陳柏翔 陳柏均 鄭家睿 蘇珈辰 李駿瑞 徐瑋凱 徐維隆  
陳璿盛 王厚翔

## 9、潮州鎮

領隊:余美瑩 執行教練:劉冠汝,施淵元  
蔡旻軒 陳可恩 蘇賢修 施亦品 楊沛諺 邱子旭

## 10、麟洛鄉

領隊:莊勝期  
劉宇宸

## 八、小女

### 1、屏東市

領隊:江忠穎 執行教練:蔡文雄,陳暉 管理:林雪婷  
王明漩 潘歆雅 田佳宸 昌沛昀 黃可昕 王芊愛 黃羽臻 高睿澎 黃羽潔  
廖煒菘 陳可唯 謝涵羽 鄭誠禕 陳允唯

### 2、車城鄉

領隊:王怡萱 執行教練:周向明  
郭湘婷

### 3、東港鎮

領隊:曾新章 執行教練:吳政憲,許峰銘  
許婕歆 戴家馨 洪子瓊 謝涵仔 林侑蓁 孔梓安

### 4、恆春鎮

管理:陳奕旬  
陳洛淇 李恩綾 曹少菲 柯亭汝

### 5、萬丹鄉

領隊:張庭炎 執行教練:胡思宏  
蘇晏羽 黃羽澎 王君嘉 陳羽彤

### 6、潮州鎮

領隊:余美瑩 執行教練:張映錦,曹郁玲  
吳承玟 謝心喬 謝心婕 謝玉真 吳苡瑄 李玲慧

## 九、社會混合

### 1、東港鎮

執行教練:洪武全

張柏謙 鄭圳邑 王如庭 張奕涵 張家鳳

### 2、屏東大學

領隊:陳永森 執行教練:吳政憲,莫凱鈞

黃家樂 陳允承 黃于珈 楊宗叡 邱一恩 張祐瑜 林雨潔

## 十、高中混合

### 1、國立潮中

執行教練:施淵元

林瑞展 傅韋程 許建庭 王天樂 梁紘嘉 林芮綺

### 2、屏東高工

領隊:柯朝塗

賴秀絨 藍誼恩 邱晨峰 賴定均

## 十一、國中混合

### 1、明正國中

執行教練:陳聖芳

鍾孟勳 蔣沂文 田佳璿 王芙娜 王歆蕾 林宜學

### 2、中正國中

許可 劉宥芷 邱少宏 劉宇陞 王宥棋 古米軒 莊翊弘 林秉宏

### 3、萬巒國中

領隊:陳朝賢 執行教練:郭庭豪

邱子睿 王祺鈞 潘秉哲 方嘉嫫 余宥萱 唐睿勤

### 4、東新國中

執行教練:吳政憲

張文侑 徐品洋 龔子皓 周沛岑 陳雅淳 林育誠



## 5、萬新國中

領隊:曾淑勤 執行教練:郭富森,陳純

黃于臻 洪子芸 丁唯彧 林宸翰 張微薰 蔡雅媛

## 十二、國小混合

### 1、屏東市

領隊:鄭文實 執行教練:劉俊概,陳暉

潘奕廷 陳可唯 李奕霖 潘歆雅 王明璇 鍾碩

### 2、東港鎮

執行教練:洪武全

吳承叡 許婕歆 陳唯宸 孔梓安 謝秉諺 洪子瓊

### 3、恆春鎮

執行教練:周向明

柯亭汝 曹少菲 鄭丞恩 鄭旭恩 陳洛淇 曾亦祥

### 4、萬丹鄉

陳柏均 陳柏翔 鄭家睿 王君嘉 蘇晏羽

### 5、潮州鎮

領隊:余美瑩 執行教練:林碧娟

蔡旻軒 陳可恩 謝心喬 吳承玗 謝心婕 李玲慧

# 111 年屏東縣運暨公教聯合運動會游泳比賽名單

## 一、社男組

### 1、50M 自由式

張允威 (屏東市)	張允謙 (屏東市)	林靖軒 (九如鄉)	呂庭瑋 (九如鄉)
謝武勳 (九如鄉)	楊子漢 (九如鄉)	林輝亮 (九如鄉)	黃繼佑 (內埔鄉)
張柏謙 (東港鎮)	柯仕偉 (恆春鎮)	郭庭豪 (萬巒鄉)	楊宗叡 (屏東大學)
陳允承 (屏東大學)	黃歆傑 (屏東大學)	吳德涵 (屏東大學)	陳脩 (屏東大學)
黃家樂 (屏東大學)			

### 2、100M 自由式

張允謙 (屏東市)	楊子漢 (九如鄉)	呂庭瑋 (九如鄉)	謝武勳 (九如鄉)
黃繼佑 (內埔鄉)	張柏謙 (東港鎮)	柯仕偉 (恆春鎮)	郭庭豪 (萬巒鄉)
楊宗叡 (屏東大學)	陳允承 (屏東大學)		

### 3、200M 自由式

楊子漢 (九如鄉)	張柏謙 (東港鎮)	楊宗叡 (屏東大學)	陳允承 (屏東大學)
-----------	-----------	------------	------------

### 4、400M 自由式

余宇哲 (屏東市)	黃柄源 (屏東市)	邱正明 (長治鄉)
-----------	-----------	-----------

### 5、800M 自由式

余宇哲 (屏東市)	張家銘 (竹田鄉)	邱正明 (長治鄉)	黃家樂 (屏東大學)
-----------	-----------	-----------	------------

### 6、1500M 自由式

胡思宏 (屏東市)	余宇哲 (屏東市)	張家銘 (竹田鄉)	黃家樂 (屏東大學)
-----------	-----------	-----------	------------

### 7、50M 蛙式

黃諭憑 (屏東市)	張允威 (屏東市)	胡思宏 (屏東市)	林輝亮 (九如鄉)
林靖軒 (九如鄉)	鄭圳邑 (東港鎮)	郭庭豪 (萬巒鄉)	邱一恩 (屏東大學)
陳脩 (屏東大學)			

### 8、100M 蛙式

黃諭憑 (屏東市)	胡思宏 (屏東市)	林輝亮 (九如鄉)	林靖軒 (九如鄉)
黃繼佑 (內埔鄉)	邱一恩 (屏東大學)		

## 9、200M 蛙式

黃柄源 (屏東市) 黃諭憑 (屏東市) 林輝亮 (九如鄉) 林靖軒 (九如鄉)  
邱一恩 (屏東大學) 黃家樂 (屏東大學)

## 10、50M 仰式

黃繼佑 (內埔鄉) 張柏謙 (東港鎮) 邱正明 (長治鄉) 郭庭豪 (萬巒鄉)  
陳脩 (屏東大學)

## 11、100M 仰式

張柏謙 (東港鎮) 邱正明 (長治鄉) 陳脩 (屏東大學)

## 12、50M 蝶式

張允謙 (屏東市) 胡思宏 (屏東市) 謝武勳 (九如鄉) 楊子漢 (九如鄉)  
黃繼佑 (內埔鄉) 郭庭豪 (萬巒鄉) 黃歆傑 (屏東大學) 邱一恩 (屏東大學)  
陳脩 (屏東大學)

## 13、100M 蝶式

余宇哲 (屏東市) 黃歆傑 (屏東大學)

## 14、200M 蝶式

余宇哲 (屏東市) 黃家樂 (屏東大學)

## 15、200M 混合式

邱一恩 (屏東大學)

## 16、400M 混合式

黃柄源 (屏東市)

## 17、4X100M 自由式接力

九如鄉：楊子漢

屏東大學：楊宗叡 陳允承 黃歆傑 黃家樂 邱一恩 陳脩

## 18、4X200M 自由式接力

屏東大學：楊宗叡 陳允承 黃歆傑 黃家樂 邱一恩 陳脩

## 19、4X100M 混合式接力

九如鄉：楊子漢

屏東大學：楊宗叡 陳允承 黃歆傑 黃家樂 邱一恩 陳脩

## 二、社女組

### 1、50M 自由式

張奕涵（東港鎮） 張家鳳（東港鎮） 林雨潔（屏東大學） 蔡宜臻（慈惠）

### 2、100M 自由式

張奕涵（東港鎮） 郭郁炘（萬丹鄉） 郭亭妤（萬丹鄉） 蔡宜臻（慈惠）

### 3、400M 自由式

王如庭（東港鎮） 郭郁炘（萬丹鄉） 張祐瑜（屏東大學） 黃于珈（屏東大學）

### 4、800M 自由式

郭郁炘（萬丹鄉） 張祐瑜（屏東大學） 黃于珈（屏東大學）

### 5、1500M 自由式

黃于珈（屏東大學）

### 6、50M 蛙式

張家鳳（東港鎮） 郭亭妤（萬丹鄉） 蔡宜臻（慈惠）

### 7、100M 蛙式

蔡宜臻（慈惠）

### 8、200M 蛙式

郭亭妤（萬丹鄉） 蔡宜臻（慈惠）

## 9、50M 仰式

張奕涵（東港鎮） 郭亭妤（萬丹鄉）

## 10、100M 仰式

張奕涵（東港鎮） 郭亭妤（萬丹鄉） 郭郁炘（萬丹鄉）

## 11、200M 仰式

王如庭（東港鎮）

## 12、50M 蝶式

張奕涵（東港鎮） 張家鳳（東港鎮） 郭郁炘（萬丹鄉） 張祐瑜（屏東大學）  
黃于珈（屏東大學） 林雨潔（屏東大學）

## 13、200M 蝶式

王如庭（東港鎮）

## 14、200M 混合式

王如庭（東港鎮） 張家鳳（東港鎮）

## 15、400M 混合式

王如庭（東港鎮）

## 三、高男組

### 1、50M 自由式

王傳鈞（國立屏中） 張伊伊（國立屏中） 唐睿慈（國立屏中） 許宇鎰（國立潮中）  
鍾承憲（國立潮中） 傅韋程（國立潮中） 梁紘嘉（國立潮中） 李昇倫（東港海事）  
吳柏慶（美和高中） 林昶巖（屏榮高中） 劉立安（屏榮高中） 林柏宏（民生家商）  
邱晨峰（屏東高工） 賴定均（屏東高工） 游峻明（東港高中） 吳恩齊（東港高中）  
張文泰（東港高中） 方靖傑（東港高中）

### 2、100M 自由式

陳昱廷（國立屏中） 張伊伊（國立屏中） 王傳鈞（國立屏中） 許宇鎰（國立潮中）  
鍾承憲（國立潮中） 梁紘嘉（國立潮中） 李昇倫（東港海事） 吳柏慶（美和高中）  
林昶巖（屏榮高中） 劉立安（屏榮高中） 林柏宏（民生家商） 邱晨峰（屏東高工）  
賴定均（屏東高工） 游峻明（東港高中） 吳恩齊（東港高中） 張文泰（東港高中）  
方靖傑（東港高中）

### 3、200M 自由式

鍾承憲 (國立潮中) 梁紘嘉 (國立潮中) 李昇倫 (東港海事) 游峻明 (東港高中)  
吳恩齊 (東港高中)

### 4、400M 自由式

鍾秉諭 (國立潮中) 游峻明 (東港高中) 陳宇揚 (東港高中)

### 5、800M 自由式

鍾秉諭 (國立潮中) 陳宇揚 (東港高中) 游峻明 (東港高中)

### 6、1500M 自由式

鍾秉諭 (國立潮中)

### 7、50M 蛙式

唐睿慈 (國立屏中) 張伊伊 (國立屏中) 林瑞展 (國立潮中) 林恩宇 (屏榮高中)  
林柏宏 (民生家商) 陳宇揚 (東港高中) 張文泰 (東港高中)

### 8、100M 蛙式

唐睿慈 (國立屏中) 林恩宇 (屏榮高中) 林柏宏 (民生家商) 陳宇揚 (東港高中)  
張文泰 (東港高中)

### 9、200M 蛙式

唐睿慈 (國立屏中) 林柏宏 (民生家商) 陳宇揚 (東港高中)

### 10、50M 仰式

王傳鈞 (國立屏中) 傅韋程 (國立潮中) 林瑞展 (國立潮中) 許宇鎰 (國立潮中)  
鍾承憲 (國立潮中) 吳柏慶 (美和高中) 方靖傑 (東港高中) 吳恩齊 (東港高中)

### 11、100M 仰式

王傳鈞 (國立屏中) 曾鼎城 (國立潮中) 傅韋程 (國立潮中) 許宇鎰 (國立潮中)  
方靖傑 (東港高中)

### 12、200M 仰式

曾鼎城 (國立潮中) 傅韋程 (國立潮中)

### 13、50M 蝶式

陳昱廷 (國立屏中) 林瑞展 (國立潮中) 梁紘嘉 (國立潮中) 許宇鎰 (國立潮中)  
鍾承憲 (國立潮中) 傅韋程 (國立潮中) 李昇倫 (東港海事) 林昶巖 (屏榮高中)  
劉立安 (屏榮高中) 邱晨峰 (屏東高工) 賴定均 (屏東高工) 方靖傑 (東港高中)  
吳恩齊 (東港高中) 張文泰 (東港高中)

### 14、100M 蝶式

陳昱廷 (國立屏中) 梁紘嘉 (國立潮中) 邱晨峰 (屏東高工) 賴定均 (屏東高工)

### 15、200M 混合式

陳昱廷 (國立屏中) 鍾秉諭 (國立潮中)

### 16、400M 混合式

陳昱廷 (國立屏中) 鍾秉諭 (國立潮中)

### 17、4X100M 自由式接力

國立屏中：張伊伊 唐睿慈 陳昱廷 王傳鈞  
國立潮中：曾鼎城 林瑞展 梁紘嘉  
東港高中：游峻明 吳恩齊 陳宇揚 方靖傑 張文泰

### 18、4X200M 自由式接力

東港高中：游峻明 吳恩齊 陳宇揚 方靖傑 張文泰

### 19、4X100M 混合式接力

國立屏中：唐睿慈 王傳鈞 張伊伊 陳昱廷  
國立潮中：曾鼎城 林瑞展 梁紘嘉  
東港高中：游峻明 吳恩齊 陳宇揚 方靖傑 張文泰

## 四、高女組

### 1、50M 自由式

潘乙晨 (國立屏女) 林芮綺 (國立潮中) 王天樂 (國立潮中) 許建庭 (國立潮中)  
許馨方 (屏榮高中) 賴秀絨 (屏東高工) 藍誼恩 (屏東高工)

## 2、100M 自由式

潘乙晨（國立屏女） 林芮綺（國立潮中） 王天樂（國立潮中） 許馨方（屏榮高中）  
賴秀絨（屏東高工） 藍誼恩（屏東高工）

## 3、400M 自由式

余家蓁（國立潮中）

## 4、50M 蛙式

李翊帆（國立屏女） 余家蓁（國立潮中） 林芮綺（國立潮中） 王天樂（國立潮中）  
許馨方（屏榮高中）

## 5、100M 蛙式

李翊帆（國立屏女） 余家蓁（國立潮中） 林芮綺（國立潮中）

## 6、50M 仰式

潘乙晨（國立屏女） 李翊帆（國立屏女） 連恩（國立潮中） 許韙庭（國立潮中）  
余家蓁（國立潮中） 尤岑羽（國立潮中） 王天樂（國立潮中） 許馨方（屏榮高中）  
藍誼恩（屏東高工）

## 7、100M 仰式

連恩（國立潮中） 許韙庭（國立潮中） 許馨方（屏榮高中） 賴秀絨（屏東高工）

## 8、200M 仰式

連恩（國立潮中） 余家蓁（國立潮中） 許韙庭（國立潮中） 尤岑羽（國立潮中）

## 9、50M 蝶式

林芮綺（國立潮中） 王天樂（國立潮中） 許韙庭（國立潮中） 賴秀絨（屏東高工）  
藍誼恩（屏東高工）

## 10、4X100M 自由式接力

國立屏女：沈以庭 張宸甄 潘乙晨 李翊帆  
國立潮中：尤岑羽 連恩 王天樂 余家蓁 許韙庭

## 11、4X100M 混合式接力

國立潮中：尤岑羽 連恩 王天樂 余家蓁 許韙庭



## 五、國男組

### 1、50M 自由式

尤宥鈞 (大同高中)	吳政霖 (大同高中)	辛紹齊 (大同高中)	王楷翔 (大同高中)
賴宥廷 (陸興高中)	蔡承恩 (陸興高中)	陳君碩 (美和高中)	鄭學陽 (美和高中)
謝博宇 (美和高中)	鍾孟勳 (明正國中)	蔣沂文 (明正國中)	李鋆瀚 (中正國中)
邱少宏 (中正國中)	莊翊弘 (中正國中)	陳晉綸 (中正國中)	洪翊鑫 (中正國中)
邱一展 (公正國中)	林震祐 (九如國中)	張省三 (九如國中)	陳威鎧 (九如國中)
陳柏睿 (九如國中)	孫唯喆 (竹田國中)	黃柏竣 (竹田國中)	古勝宇 (潮州國中)
王祺鈞 (萬巒國中)	潘秉哲 (萬巒國中)	章捷鈞 (萬巒國中)	黃俊鑫 (萬丹國中)
張庭碩 (萬丹國中)	周東穎 (萬丹國中)	劉子羿 (萬丹國中)	林育誠 (東新國中)
羅哲 (東新國中)	張文侑 (東新國中)	徐品洋 (東新國中)	葉恩呈 (恆春國中)
彭宇康 (恆春國中)	涂力行 (恆春國中)	李宸安 (南榮國中)	楊沛翰 (南榮國中)
林宸漢 (萬新國中)			

### 2、100M 自由式

尤宥鈞 (大同高中)	吳政霖 (大同高中)	辛紹齊 (大同高中)	王楷翔 (大同高中)
賴宥廷 (陸興高中)	蔡承恩 (陸興高中)	謝博宇 (美和高中)	鄭學陽 (美和高中)
陳君碩 (美和高中)	蔣沂文 (明正國中)	莊翊弘 (中正國中)	陳晉綸 (中正國中)
邱一展 (公正國中)	林震祐 (九如國中)	張省三 (九如國中)	陳威鎧 (九如國中)
陳柏睿 (九如國中)	林伯穎 (里港國中)	孫唯喆 (竹田國中)	黃柏竣 (竹田國中)
古勝宇 (潮州國中)	邱子睿 (萬巒國中)	謝柏諺 (萬巒國中)	王祺鈞 (萬巒國中)
潘秉哲 (萬巒國中)	章捷鈞 (萬巒國中)	黃俊鑫 (萬丹國中)	張庭碩 (萬丹國中)
張文侑 (東新國中)	林育誠 (東新國中)	羅哲 (東新國中)	葉恩呈 (恆春國中)
彭宇康 (恆春國中)	涂力行 (恆春國中)	李宸安 (南榮國中)	林宸漢 (萬新國中)

### 3、200M 自由式

辛紹齊 (大同高中)	王楷翔 (大同高中)	蔣沂文 (明正國中)	莊翊弘 (中正國中)
邱一展 (公正國中)	林震祐 (九如國中)	張省三 (九如國中)	林伯穎 (里港國中)
邱子睿 (萬巒國中)	謝柏諺 (萬巒國中)	王祺鈞 (萬巒國中)	潘秉哲 (萬巒國中)
章捷鈞 (萬巒國中)	黃俊鑫 (萬丹國中)	張庭碩 (萬丹國中)	羅哲 (東新國中)
孔博賢 (東新國中)	葉恩呈 (恆春國中)	彭宇康 (恆春國中)	彭永霖 (恆春國中)

### 4、400M 自由式

辛紹齊 (大同高中)	王楷翔 (大同高中)	蔣沂文 (明正國中)	劉宇陞 (中正國中)
林伯旻 (里港國中)	林伯穎 (里港國中)	孫唯喆 (竹田國中)	邱子睿 (萬巒國中)
謝柏諺 (萬巒國中)	徐品洋 (東新國中)	孔博賢 (東新國中)	郭振祐 (車城國中)
彭宇康 (恆春國中)	丁唯彧 (萬新國中)		

## 5、800M 自由式

辛紹齊 (大同高中) 王楷翔 (大同高中) 洪啟文 (美和高中) 蔣沂文 (明正國中)  
劉宇陞 (中正國中) 林秉宏 (中正國中) 邱少宏 (中正國中) 邱偉齊 (九如國中)  
徐品洋 (東新國中) 孔博賢 (東新國中) 彭宇康 (恆春國中) 丁唯彧 (萬新國中)

## 6、1500M 自由式

邱少宏 (中正國中) 林伯旻 (里港國中) 徐品洋 (東新國中) 孔博賢 (東新國中)  
丁唯彧 (萬新國中)

## 7、50M 蛙式

賴宥廷 (陸興高中) 蔡承恩 (陸興高中) 謝博宇 (美和高中) 陳君碩 (美和高中)  
鄭學陽 (美和高中) 蘇至呈 (中正國中) 曾可丞 (中正國中) 洪翊鑫 (中正國中)  
李鋆瀚 (中正國中) 歐陽辰昱 (中正國中) 莊翊弘 (中正國中) 陳柏睿 (九如國中)  
邱偉齊 (九如國中) 黃柏竣 (竹田國中) 邱子睿 (萬巒國中) 周東穎 (萬丹國中)  
張庭碩 (萬丹國中) 龔子皓 (東新國中) 張文侑 (東新國中) 羅哲 (東新國中)  
郭振祐 (車城國中) 彭永霖 (恆春國中) 葉恩呈 (恆春國中) 涂力行 (恆春國中)  
邱士翊 (南榮國中) 林宸漢 (萬新國中)

## 8、100M 蛙式

賴宥廷 (陸興高中) 陳君碩 (美和高中) 鄭學陽 (美和高中) 謝博宇 (美和高中)  
蘇至呈 (中正國中) 曾可丞 (中正國中) 洪翊鑫 (中正國中) 李鋆瀚 (中正國中)  
陳晉綸 (中正國中) 歐陽辰昱 (中正國中) 陳柏睿 (九如國中) 邱偉齊 (九如國中)  
黃柏竣 (竹田國中) 謝柏諺 (萬巒國中) 邱子睿 (萬巒國中) 孔博賢 (東新國中)  
龔子皓 (東新國中) 張文侑 (東新國中) 郭振祐 (車城國中) 彭永霖 (恆春國中)  
葉恩呈 (恆春國中) 林宸漢 (萬新國中)

## 9、200M 蛙式

曾可丞 (中正國中) 洪翊鑫 (中正國中) 劉宇陞 (中正國中) 陳柏睿 (九如國中)  
邱偉齊 (九如國中) 黃柏竣 (竹田國中) 龔子皓 (東新國中) 張文侑 (東新國中)  
郭振祐 (車城國中) 彭永霖 (恆春國中)

## 10、50M 仰式

蔡承恩 (陸興高中) 洪啟文 (美和高中) 歐陽辰昱 (中正國中) 陳晉綸 (中正國中)  
曾可丞 (中正國中) 林秉宏 (中正國中) 林震祐 (九如國中) 古勝宇 (潮州國中)  
王祺鈞 (萬巒國中) 章捷鈞 (萬巒國中) 林育誠 (東新國中) 龔子皓 (東新國中)  
羅哲 (東新國中) 周子翔 (恆春國中) 涂力行 (恆春國中) 彭永霖 (恆春國中)  
林宸漢 (萬新國中)

## 11、100M 仰式

洪啟文 (美和高中) 陳晉綸 (中正國中) 歐陽辰昱 (中正國中) 林震祐 (九如國中)  
林伯旻 (里港國中) 林伯穎 (里港國中) 古勝宇 (潮州國中) 王祺鈞 (萬巒國中)  
章健鈔 (萬巒國中) 謝柏諺 (萬巒國中) 林育誠 (東新國中) 周子翔 (恆春國中)  
彭永森 (恆春國中)

## 12、200M 仰式

洪啟文 (美和高中) 林伯旻 (里港國中) 林伯穎 (里港國中) 古勝宇 (潮州國中)  
林育誠 (東新國中)

## 13、50M 蝶式

吳政霖 (大同高中) 賴宥廷 (陸興高中) 蔡承恩 (陸興高中) 陳君碩 (美和高中)  
謝博宇 (美和高中) 鄭學陽 (美和高中) 莊翊弘 (中正國中) 歐陽辰昱 (中正國中)  
林秉宏 (中正國中) 邱少宏 (中正國中) 曾可丞 (中正國中) 洪翊鑫 (中正國中)  
張省三 (九如國中) 孫唯喆 (竹田國中) 潘秉哲 (萬巒國中) 黃俊鑫 (萬丹國中)  
張庭碩 (萬丹國中) 龔子皓 (東新國中) 徐品洋 (東新國中) 彭永森 (恆春國中)  
周子翔 (恆春國中)

## 14、100M 蝶式

吳政霖 (大同高中) 林秉宏 (中正國中) 邱少宏 (中正國中) 劉宇陞 (中正國中)  
孫唯喆 (竹田國中) 潘秉哲 (萬巒國中) 黃俊鑫 (萬丹國中) 彭永森 (恆春國中)  
周子翔 (恆春國中)

## 15、200M 蝶式

林秉宏 (中正國中) 林伯旻 (里港國中) 彭永森 (恆春國中) 丁唯彧 (萬新國中)

## 16、200M 混合式

邱偉齊 (九如國中) 張省三 (九如國中) 周子翔 (恆春國中) 丁唯彧 (萬新國中)

## 17、400M 混合式

洪啟文 (美和高中) 劉宇陞 (中正國中) 郭振祐 (車城國中) 彭永霖 (恆春國中)

## 18、4X100M 自由式接力

大同高中：尤宥鈞 吳政霖 辛紹齊 王楷翔  
中正國中：李鑿瀚 莊翊弘 林秉宏 邱少宏 洪翊鑫 劉宇陞  
九如國中：林震祐 陳柏睿 張省三 邱偉齊  
萬巒國中：邱子睿 王祺鈞 潘秉哲 章健鈔 謝柏諺  
萬丹國中：劉子羿 周東穎 黃俊鑫 張庭碩

東新國中：龔子皓 徐品洋 張文侑 孔博賢 林育誠  
恆春國中：涂力行 彭宇康 彭永森 周子翔 彭永霖

## 19、4X200M 自由式接力

九如國中：林震祐 陳柏睿 張省三 邱偉齊  
萬巒國中：邱子睿 王祺鈞 潘秉哲 章捷鈞 謝柏諺  
東新國中：龔子皓 徐品洋 張文侑 孔博賢 林育誠  
恆春國中：涂力行 彭宇康 彭永森 周子翔 彭永霖

## 20、4X100M 混合式接力

中正國中：李鑿瀚 洪翊鑫 劉宇陞 莊翊弘 林秉宏 邱少宏  
九如國中：林震祐 陳柏睿 張省三 邱偉齊  
萬巒國中：邱子睿 王祺鈞 潘秉哲 章捷鈞 謝柏諺  
東新國中：林育誠 龔子皓 徐品洋 張文侑 孔博賢  
恆春國中：涂力行 彭宇康 彭永森 周子翔 彭永霖

## 六、國女組

### 1、50M 自由式

范芸綺 (大同高中)	鍾欣恬 (明正國中)	林宜學 (明正國中)	王歆蕾 (明正國中)
王芙娜 (明正國中)	蘇湘琦 (中正國中)	陳知恩 (中正國中)	古米軒 (中正國中)
王宥棋 (中正國中)	謝采豫 (九如國中)	鄭予涵 (九如國中)	劉芊妤 (竹田國中)
連芯 (潮州國中)	方嘉嫻 (萬巒國中)	余宥萱 (萬巒國中)	唐睿勤 (萬巒國中)
張庭嫣 (萬丹國中)	陳禹潼 (萬丹國中)	周沛岑 (東新國中)	陳雅淳 (東新國中)
黃思瑜 (車城國中)	郭長今 (車城國中)	黃睿涵 (恆春國中)	蔡雅媛 (萬新國中)

### 2、100M 自由式

范芸綺 (大同高中)	王芙娜 (明正國中)	李尚晴 (明正國中)	陳知恩 (中正國中)
蘇湘琦 (中正國中)	劉宥芷 (中正國中)	古米軒 (中正國中)	王宥棋 (中正國中)
劉芊妤 (竹田國中)	連芯 (潮州國中)	方嘉嫻 (萬巒國中)	余宥萱 (萬巒國中)
唐睿勤 (萬巒國中)	張庭嫣 (萬丹國中)	周沛岑 (東新國中)	陳雅淳 (東新國中)
黃思瑜 (車城國中)	郭長今 (車城國中)	黃睿涵 (恆春國中)	蔡雅媛 (萬新國中)

### 3、200M 自由式

王歆蕾 (明正國中)	李尚晴 (明正國中)	陳知恩 (中正國中)	王宥棋 (中正國中)
連芯 (潮州國中)	方嘉嫻 (萬巒國中)	唐睿勤 (萬巒國中)	張庭嫣 (萬丹國中)
陳雅淳 (東新國中)	黃睿涵 (恆春國中)	黃于臻 (萬新國中)	蔡雅媛 (萬新國中)

#### 4、400M 自由式

田佳璿 (明正國中) 陳知恩 (中正國中) 余宥萱 (萬巒國中) 洪子芸 (萬新國中)  
張微薰 (萬新國中)

#### 5、800M 自由式

洪子芸 (萬新國中) 張微薰 (萬新國中)

#### 6、1500M 自由式

洪子芸 (萬新國中) 張微薰 (萬新國中)

#### 7、50M 蛙式

李尚晴 (明正國中) 林宜學 (明正國中) 田佳璿 (明正國中) 王宥棋 (中正國中)  
許晏綾 (九如國中) 張筠琪 (九如國中) 劉芊妤 (竹田國中) 方嘉嫻 (萬巒國中)  
余宥萱 (萬巒國中) 唐睿勤 (萬巒國中) 陳禹潼 (萬丹國中) 張庭嫣 (萬丹國中)  
周沛岑 (東新國中) 郭長今 (車城國中) 黃思瑜 (車城國中) 周子茵 (車城國中)  
黃于臻 (萬新國中)

#### 8、100M 蛙式

李尚晴 (明正國中) 田佳璿 (明正國中) 王宥棋 (中正國中) 劉宥芷 (中正國中)  
余宥萱 (萬巒國中) 周沛岑 (東新國中) 郭長今 (車城國中) 黃于臻 (萬新國中)  
張微薰 (萬新國中)

#### 9、200M 蛙式

李尚晴 (明正國中) 田佳璿 (明正國中) 郭長今 (車城國中) 周子茵 (車城國中)  
黃于臻 (萬新國中)

#### 10、50M 仰式

王芙娜 (明正國中) 許可 (中正國中) 劉宥芷 (中正國中) 古米軒 (中正國中)  
蘇昕 (至正國中) 劉芊妤 (竹田國中) 連芯 (潮州國中) 方嘉嫻 (萬巒國中)  
唐睿勤 (萬巒國中) 陳雅淳 (東新國中) 周沛岑 (東新國中) 周子茵 (車城國中)  
黃睿涵 (恆春國中)

#### 11、100M 仰式

王芙娜 (明正國中) 許可 (中正國中) 劉宥芷 (中正國中) 蘇昕 (至正國中)  
劉芊妤 (竹田國中) 連芯 (潮州國中) 陳雅淳 (東新國中) 黃睿涵 (恆春國中)  
蔡雅媛 (萬新國中) 洪子芸 (萬新國中) 張微薰 (萬新國中)

## 12、200M 仰式

王芙娜（明正國中） 許可（中正國中） 蘇昕（至正國中） 周子茵（車城國中）

## 13、50M 蝶式

王歆蕾（明正國中） 古米軒（中正國中） 劉宥芷（中正國中） 蘇湘琦（中正國中）  
許可（中正國中） 陳知恩（中正國中） 蘇昕（至正國中） 張庭嫣（萬丹國中）  
黃思瑜（車城國中） 洪子芸（萬新國中） 蔡雅媛（萬新國中）

## 14、100M 蝶式

王歆蕾（明正國中） 古米軒（中正國中） 蘇湘琦（中正國中）

## 15、200M 蝶式

王歆蕾（明正國中） 周子茵（車城國中） 黃思瑜（車城國中）

## 16、200M 混合式

田佳璿（明正國中） 許可（中正國中） 蘇昕（至正國中） 黃于臻（萬新國中）

## 17、4X100M 自由式接力

明正國中：林宜學 李尚晴 田佳璿 王芙娜 王歆蕾  
中正國中：蘇湘琦 劉宥芷 古米軒 王宥棋 陳知恩 許可  
萬新國中：洪子芸 張微薰 蔡雅媛 黃于臻

## 18、4X200M 自由式接力

明正國中：林宜學 李尚晴 田佳璿 王芙娜 王歆蕾  
中正國中：蘇湘琦 劉宥芷 古米軒 王宥棋 陳知恩 許可  
萬新國中：黃于臻 張微薰 蔡雅媛 洪子芸

## 19、4X100M 混合式接力

明正國中：林宜學 李尚晴 田佳璿 王芙娜 王歆蕾  
中正國中：許可 蘇湘琦 劉宥芷 古米軒 王宥棋 陳知恩  
萬新國中：洪子芸 黃于臻 張微薰 蔡雅媛

## 七、小男組

### 1、50M 自由式

廖恭維 (屏東市)	黃邦硯 (屏東市)	蔡旺珉 (屏東市)	鍾碩 (屏東市)
李鑫 (屏東市)	張允義 (屏東市)	余承祐 (內埔鄉)	劉恩圻 (竹田鄉)
郭子程 (竹田鄉)	潘奕鈞 (里港鄉)	吳昌勝 (里港鄉)	林柏岑 (里港鄉)
楊博淵 (里港鄉)	楊博欽 (里港鄉)	吳承叡 (東港鎮)	陳唯宸 (東港鎮)
蔡易澄 (東港鎮)	謝秉諺 (東港鎮)	楊宇澄 (恆春鎮)	涂世明 (恆春鎮)
黃梓榮 (恆春鎮)	王子申 (恆春鎮)	鄭旭恩 (恆春鎮)	曹少虎 (恆春鎮)
杜丞恩 (新園鄉)	張沅震 (萬丹鄉)	黃禹晨 (萬丹鄉)	陳璿盛 (萬丹鄉)
蘇珈辰 (萬丹鄉)	徐瑋凱 (萬丹鄉)	徐維隆 (萬丹鄉)	蔡旻軒 (潮州鎮)
陳可恩 (潮州鎮)	施亦品 (潮州鎮)	楊沛諺 (潮州鎮)	邱子旭 (潮州鎮)
劉宇宸 (麟洛鄉)			

### 2、100M 自由式

潘奕廷 (屏東市)	劉玗丞 (屏東市)	李奕霖 (屏東市)	吳胤志 (屏東市)
鍾碩 (屏東市)	張允義 (屏東市)	余承祐 (內埔鄉)	劉恩圻 (竹田鄉)
潘奕鈞 (里港鄉)	楊博淵 (里港鄉)	楊博欽 (里港鄉)	許佑浚 (里港鄉)
潘奕廷 (里港鄉)	吳承叡 (東港鎮)	陳唯宸 (東港鎮)	蔡易澄 (東港鎮)
謝秉諺 (東港鎮)	楊宇澄 (恆春鎮)	涂世明 (恆春鎮)	黃梓榮 (恆春鎮)
鄭旭恩 (恆春鎮)	鄭丞恩 (恆春鎮)	曾亦祥 (恆春鎮)	杜丞恩 (新園鄉)
張沅震 (萬丹鄉)	黃禹晨 (萬丹鄉)	李駿瑞 (萬丹鄉)	王厚翔 (萬丹鄉)
徐瑋凱 (萬丹鄉)	徐維隆 (萬丹鄉)	蔡旻軒 (潮州鎮)	陳可恩 (潮州鎮)
劉宇宸 (麟洛鄉)			

### 3、200M 自由式

謝昕橙 (屏東市)	鄭竣瀚 (屏東市)	潘奕廷 (屏東市)	李奕霖 (屏東市)
吳胤志 (屏東市)	鍾碩 (屏東市)	余承祐 (內埔鄉)	郭子程 (竹田鄉)
許佑浚 (里港鄉)	潘奕廷 (里港鄉)	吳承叡 (東港鎮)	陳唯宸 (東港鎮)
蔡易澄 (東港鎮)	陳柏翔 (萬丹鄉)	陳柏均 (萬丹鄉)	王厚翔 (萬丹鄉)
陳璿盛 (萬丹鄉)	鄭家睿 (萬丹鄉)		

### 4、400M 自由式

劉鎧瑜 (屏東市)	施睿洋 (屏東市)	史子漢 (屏東市)	陳德蓉 (屏東市)
潘奕廷 (屏東市)	李奕霖 (屏東市)	許佑浚 (里港鄉)	潘奕廷 (里港鄉)
蔡易澄 (東港鎮)	謝秉諺 (東港鎮)	陳柏翔 (萬丹鄉)	陳柏均 (萬丹鄉)
鄭家睿 (萬丹鄉)			

## 5、50M 蛙式

高彥勳 (屏東市)	高紹銓 (屏東市)	曾壬甫 (屏東市)	黃邦硯 (屏東市)
謝昕橙 (屏東市)	鍾碩 (屏東市)	余承祐 (內埔鄉)	劉恩圻 (竹田鄉)
林柏岑 (里港鄉)	潘奕鈞 (里港鄉)	楊博淵 (里港鄉)	楊博欽 (里港鄉)
吳承叡 (東港鎮)	謝秉諺 (東港鎮)	黃梓榮 (恆春鎮)	鄭旭恩 (恆春鎮)
王子申 (恆春鎮)	曹少虎 (恆春鎮)	鄭丞恩 (恆春鎮)	曾亦祥 (恆春鎮)
杜丞恩 (新園鄉)	李駿瑞 (萬丹鄉)	徐瑋凱 (萬丹鄉)	徐維隆 (萬丹鄉)
陳璿盛 (萬丹鄉)	張沅震 (萬丹鄉)	蘇珈辰 (萬丹鄉)	蘇賢修 (潮州鎮)
楊沛諺 (潮州鎮)			

## 6、100M 蛙式

鍾碩 (屏東市)	劉玗丞 (屏東市)	廖希維 (屏東市)	史子漢 (屏東市)
蔡旺珉 (屏東市)	吳胤志 (屏東市)	余承祐 (內埔鄉)	劉恩圻 (竹田鄉)
楊博淵 (里港鄉)	楊博欽 (里港鄉)	謝秉諺 (東港鎮)	涂世明 (恆春鎮)
鄭旭恩 (恆春鎮)	曹少虎 (恆春鎮)	蘇珈辰 (萬丹鄉)	陳柏翔 (萬丹鄉)
陳璿盛 (萬丹鄉)	張沅震 (萬丹鄉)	徐瑋凱 (萬丹鄉)	王厚翔 (萬丹鄉)
蘇賢修 (潮州鎮)	劉宇宸 (麟洛鄉)		

## 7、50M 仰式

劉峻宇 (屏東市)	劉鎧瑜 (屏東市)	鄭竣瀚 (屏東市)	黃邦硯 (屏東市)
張允義 (屏東市)	李奕霖 (屏東市)	郭子程 (竹田鄉)	潘奕廷 (里港鄉)
林柏岑 (里港鄉)	潘奕鈞 (里港鄉)	楊博淵 (里港鄉)	楊博欽 (里港鄉)
陳唯宸 (東港鎮)	楊宇澄 (恆春鎮)	黃梓榮 (恆春鎮)	王子申 (恆春鎮)
鄭丞恩 (恆春鎮)	曹少虎 (恆春鎮)	曾亦祥 (恆春鎮)	徐維隆 (萬丹鄉)
徐瑋凱 (萬丹鄉)	張沅震 (萬丹鄉)	蘇珈辰 (萬丹鄉)	陳璿盛 (萬丹鄉)

## 8、100M 仰式

施睿洋 (屏東市)	曾壬甫 (屏東市)	陳德蓉 (屏東市)	劉鎧瑜 (屏東市)
史子漢 (屏東市)	李奕霖 (屏東市)	郭子程 (竹田鄉)	潘奕廷 (里港鄉)
陳唯宸 (東港鎮)	涂世明 (恆春鎮)	鄭丞恩 (恆春鎮)	曾亦祥 (恆春鎮)
鄭家睿 (萬丹鄉)	陳柏翔 (萬丹鄉)	王厚翔 (萬丹鄉)	

## 9、50M 蝶式

劉玗丞 (屏東市)	施睿洋 (屏東市)	謝昕橙 (屏東市)	潘奕廷 (屏東市)
劉鎧瑜 (屏東市)	張允義 (屏東市)	郭子程 (竹田鄉)	許佑浚 (里港鄉)
林柏岑 (里港鄉)	潘奕鈞 (里港鄉)	吳承叡 (東港鎮)	蔡易澄 (東港鎮)
鄭旭恩 (恆春鎮)	鄭丞恩 (恆春鎮)	曹少虎 (恆春鎮)	曾亦祥 (恆春鎮)
蘇珈辰 (萬丹鄉)	陳柏均 (萬丹鄉)	徐維隆 (萬丹鄉)	鄭家睿 (萬丹鄉)
王厚翔 (萬丹鄉)	劉宇宸 (麟洛鄉)		



## 10、100M 蝶式

廖春維 (屏東市)      施睿洋 (屏東市)      潘奕廷 (屏東市)      劉鎧瑜 (屏東市)  
許佑浚 (里港鄉)      陳柏均 (萬丹鄉)

## 11、200M 混合式

劉玗丞 (屏東市)      廖春維 (屏東市)      施睿洋 (屏東市)      林柏岑 (里港鄉)  
陳柏翔 (萬丹鄉)      陳柏均 (萬丹鄉)      鄭家睿 (萬丹鄉)      劉宇宸 (麟洛鄉)

## 12、4X50M 自由式接力

屏東市：李鑫 劉玗丞 潘奕廷 劉鎧瑜 李奕霖 鍾碩  
里港鄉：吳昌勝 許佑浚 潘奕廷 潘奕鈞  
東港鎮：黃綜樟 林東穎 吳承叡 陳唯宸 蔡易澄 謝秉諺  
恆春鎮：涂世明 黃梓榮 鄭旭恩 鄭丞恩 曹少虎 曾亦祥  
萬丹鄉：陳柏翔 陳柏均 鄭家睿 陳璿盛 王厚翔

## 13、4X100M 自由式接力

屏東市：吳胤志 張允義 潘奕廷 劉鎧瑜 李奕霖 鍾碩  
東港鎮：黃綜樟 林東穎 吳承叡 陳唯宸 蔡易澄 謝秉諺  
恆春鎮：楊宇澄 涂世明 黃梓榮 鄭旭恩 鄭丞恩 曾亦祥  
萬丹鄉：陳柏翔 陳柏均 鄭家睿 陳璿盛 王厚翔

## 14、4X50M 混合式接力

屏東市：李鑫 張允義 潘奕廷 劉鎧瑜 李奕霖 鍾碩  
里港鄉：吳昌勝 許佑浚 潘奕廷 潘奕鈞  
東港鎮：黃綜樟 林東穎 吳承叡 陳唯宸 蔡易澄 謝秉諺  
恆春鎮：涂世明 黃梓榮 鄭旭恩 鄭丞恩 曹少虎 曾亦祥  
萬丹鄉：陳柏翔 陳柏均 鄭家睿 陳璿盛 王厚翔

## 八、小女組

### 1、50M 自由式

黃可昕 (屏東市)      王芊愛 (屏東市)      黃羽臻 (屏東市)      黃羽潔 (屏東市)  
廖煒菘 (屏東市)      謝涵羽 (屏東市)      郭湘婷 (車城鄉)      許婕歆 (東港鎮)  
戴家馨 (東港鎮)      洪子瓊 (東港鎮)      謝涵仔 (東港鎮)      林侑蓁 (東港鎮)  
孔梓安 (東港鎮)      陳洛淇 (恆春鎮)      李恩綾 (恆春鎮)      曹少菲 (恆春鎮)  
柯亭汝 (恆春鎮)      黃羽彤 (萬丹鄉)      王君嘉 (萬丹鄉)      吳承玗 (潮州鎮)  
謝心婕 (潮州鎮)      謝玉真 (潮州鎮)      謝心喬 (潮州鎮)

## 2、100M 自由式

潘歆雅 (屏東市)	田佳宸 (屏東市)	鄭誠禕 (屏東市)	黃可昕 (屏東市)
廖煒霖 (屏東市)	謝涵羽 (屏東市)	郭湘婷 (車城鄉)	許婕歆 (東港鎮)
戴家馨 (東港鎮)	洪子瓊 (東港鎮)	謝涵仔 (東港鎮)	林侑蓁 (東港鎮)
孔梓安 (東港鎮)	陳洛淇 (恆春鎮)	曹少菲 (恆春鎮)	柯亭汝 (恆春鎮)
王君嘉 (萬丹鄉)	吳承玗 (潮州鎮)	謝心婕 (潮州鎮)	

## 3、200M 自由式

潘歆雅 (屏東市)	田佳宸 (屏東市)	謝涵羽 (屏東市)	許婕歆 (東港鎮)
戴家馨 (東港鎮)	洪子瓊 (東港鎮)	林侑蓁 (東港鎮)	孔梓安 (東港鎮)
陳洛淇 (恆春鎮)	蘇晏羽 (萬丹鄉)	王君嘉 (萬丹鄉)	吳承玗 (潮州鎮)

## 4、400M 自由式

昌沛昀 (屏東市)	陳允唯 (屏東市)	黃羽臻 (屏東市)	潘歆雅 (屏東市)
田佳宸 (屏東市)	洪子瓊 (東港鎮)	林侑蓁 (東港鎮)	戴家馨 (東港鎮)
蘇晏羽 (萬丹鄉)			

## 5、50M 蛙式

王明漩 (屏東市)	陳可唯 (屏東市)	昌沛昀 (屏東市)	王芊愛 (屏東市)
鄭誠禕 (屏東市)	黃可昕 (屏東市)	郭湘婷 (車城鄉)	孔梓安 (東港鎮)
謝涵仔 (東港鎮)	陳洛淇 (恆春鎮)	李恩綾 (恆春鎮)	曹少菲 (恆春鎮)
柯亭汝 (恆春鎮)	陳羽彤 (萬丹鄉)	黃羽澎 (萬丹鄉)	謝心喬 (潮州鎮)
吳苡瑄 (潮州鎮)	李玲慧 (潮州鎮)		

## 6、100M 蛙式

王明漩 (屏東市)	鄭誠禕 (屏東市)	謝涵羽 (屏東市)	孔梓安 (東港鎮)
陳羽彤 (萬丹鄉)	謝心喬 (潮州鎮)		

## 7、50M 仰式

高睿彤 (屏東市)	陳可唯 (屏東市)	陳允唯 (屏東市)	王芊愛 (屏東市)
潘歆雅 (屏東市)	黃可昕 (屏東市)	郭湘婷 (車城鄉)	謝涵仔 (東港鎮)
許婕歆 (東港鎮)	戴家馨 (東港鎮)	洪子瓊 (東港鎮)	林侑蓁 (東港鎮)
陳洛淇 (恆春鎮)	李恩綾 (恆春鎮)	曹少菲 (恆春鎮)	柯亭汝 (恆春鎮)
王君嘉 (萬丹鄉)	謝心喬 (潮州鎮)	謝心婕 (潮州鎮)	

## 8、100M 仰式

高睿彤 (屏東市)	黃羽潔 (屏東市)	陳可唯 (屏東市)	陳允唯 (屏東市)
鄭誠禕 (屏東市)	潘歆雅 (屏東市)	謝涵仔 (東港鎮)	許婕歆 (東港鎮)
蘇晏羽 (萬丹鄉)	王君嘉 (萬丹鄉)		

## 9、50M 蝶式

王明漩（屏東市） 昌沛昀（屏東市） 黃羽臻（屏東市） 田佳宸（屏東市）  
王芊愛（屏東市） 陳可唯（屏東市） 郭湘婷（車城鄉） 蘇晏羽（萬丹鄉）  
謝心婕（潮州鎮）

## 10、100M 蝶式

王明漩（屏東市） 昌沛昀（屏東市） 陳允唯（屏東市） 田佳宸（屏東市）  
謝涵羽（屏東市）

## 11、200M 混合式

王明漩（屏東市） 昌沛昀（屏東市） 陳可唯（屏東市） 陳允唯（屏東市）  
蘇晏羽（萬丹鄉）

## 12、4X50M 自由式接力

屏東市：王明漩 潘歆雅 田佳宸 昌沛昀 陳可唯 謝涵羽  
東港鎮：許婕歆 戴家馨 洪子瓊 謝涵仔 林侑蓁 孔梓安  
恆春鎮：李恩綾 曹少菲 柯亭汝 陳洛淇

## 13、4X100M 自由式接力

屏東市：黃可昕 王明漩 潘歆雅 田佳宸 陳可唯 謝涵羽  
東港鎮：許婕歆 戴家馨 洪子瓊 謝涵仔 林侑蓁 孔梓安

## 14、4X50M 混合式接力

屏東市：昌沛昀 王明漩 潘歆雅 田佳宸 陳可唯 謝涵羽  
東港鎮：許婕歆 戴家馨 洪子瓊 謝涵仔 林侑蓁 孔梓安  
恆春鎮：李恩綾 曹少菲 柯亭汝 陳洛淇

## 九、社會混合組

### 1、4X100M 男女自由式接力

東港鎮：張柏謙 鄭圳邑 王如庭 張奕涵 張家鳳  
屏東大學：楊宗叡 邱一恩 張祐瑜 林雨潔 陳允承 黃于珈

## 2、4X100M 男女混合式接力

東港鎮：張柏謙 鄭圳邑 王如庭 張奕涵 張家鳳  
屏東大學：黃家樂 楊宗叡 邱一恩 張祐瑜 林雨潔 黃于珈

## 十、高中混合組

### 1、4X100M 男女自由式接力

國立潮中：林瑞展 傅韋程 許韙庭 王天樂 梁紘嘉 林芮綺  
屏東高工：賴秀絨 藍誼恩 邱晨峰 賴定均

### 2、4X100M 男女混合式接力

國立潮中：林瑞展 傅韋程 許韙庭 王天樂 梁紘嘉 林芮綺  
屏東高工：賴秀絨 藍誼恩 邱晨峰 賴定均

## 十一、國中混合組

### 1、4X100M 男女自由式接力

明正國中：鍾孟勳 蔣沂文 田佳璿 王芙娜 王歆蕾 林宜學  
中正國中：王宥棋 古米軒 莊翊弘 林秉宏  
萬巒國中：邱子睿 王祺鈞 潘秉哲 方嘉嫻 余宥萱 唐睿勤  
東新國中：張文侑 徐品洋 龔子皓 周沛岑 陳雅淳 林育誠  
萬新國中：黃于臻 洪子芸 丁唯彧 林宸翰 張微薰 蔡雅媛

### 2、4X100M 男女混合式接力

明正國中：鍾孟勳 蔣沂文 田佳璿 王芙娜 王歆蕾 林宜學  
中正國中：許可 劉宥芷 邱少宏 劉宇陞  
萬巒國中：邱子睿 王祺鈞 潘秉哲 方嘉嫻 余宥萱 唐睿勤  
東新國中：張文侑 徐品洋 龔子皓 周沛岑 陳雅淳 林育誠  
萬新國中：黃于臻 洪子芸 丁唯彧 林宸翰 張微薰 蔡雅媛

## 十二、國小混合組

### 1、4X50M 男女自由式接力

屏東市：潘奕廷 陳可唯 李奕霖 潘歆雅 王明漩 鍾碩  
東港鎮：吳承叡 許婕歆 陳唯宸 孔梓安 謝秉諺 洪子瓊

恆春鎮：柯亭汝 曹少菲 鄭丞恩 鄭旭恩 陳洛淇 曾亦祥  
萬丹鄉：陳柏均 陳柏翔 鄭家睿 王君嘉 蘇晏羽  
潮州鎮：蔡旻軒 謝心喬 吳承玗 謝心婕 李玲慧 陳可恩

## 2、4X50M 男女混合式接力

屏東市：潘奕廷 陳可唯 李奕霖 潘歆雅 王明漩 鍾碩  
東港鎮：吳承叡 許婕歆 陳唯宸 孔梓安 謝秉諺 洪子瓊  
恆春鎮：柯亭汝 曹少菲 鄭丞恩 鄭旭恩 陳洛淇 曾亦祥  
萬丹鄉：陳柏均 陳柏翔 鄭家睿 王君嘉 蘇晏羽  
潮州鎮：陳可恩 蔡旻軒 謝心喬 吳承玗 謝心婕 李玲慧

## 游泳比賽秩序表

比賽地點：萬丹游泳池  
 競賽池每天練習時間：上午06:30-08:20  
 暖身(練習)池：比賽時間開放  
 上午09:00準時比賽(08:45開始檢錄)

日期	賽序	項目	賽種	人組數	取數
10月28日	1	國女1500M自由式	計時決賽	2人	取1
10月28日	2	國男1500M自由式	計時決賽	5人	取3
10月28日	4	高男1500M自由式	計時決賽	1人	表演賽
10月28日	5	社女1500M自由式	計時決賽	1人	表演賽
10月28日	6	社男1500M自由式	計時決賽	4人	取2
10月28日	7	小女200M混合式	計時決賽	5人	取3
10月28日	8	小男200M混合式	計時決賽	8人	取6
10月28日	9	國女200M混合式	計時決賽	4人	取2
10月28日	10	國男200M混合式	計時決賽	4人	取2
10月28日	12	高男200M混合式	計時決賽	2人	取1
10月28日	13	社女200M混合式	計時決賽	2人	取1
10月28日	14	社男200M混合式	計時決賽	1人	表演賽
10月28日	15	小女100M蛙式	計時決賽	6人	取4
10月28日	16	小男100M蛙式	計時決賽	22人	取6
10月28日	17	國女100M蛙式	計時決賽	9人	取6
10月28日	18	國男100M蛙式	計時決賽	22人	取6
10月28日	19	高女100M蛙式	計時決賽	3人	取1
10月28日	20	高男100M蛙式	計時決賽	5人	取3
10月28日	21	社女100M蛙式	計時決賽	1人	表演賽
10月28日	22	社男100M蛙式	計時決賽	6人	取4
10月28日	23	小女200M自由式	計時決賽	12人	取6
10月28日	24	小男200M自由式	計時決賽	18人	取6
10月28日	25	國女200M自由式	計時決賽	12人	取6
10月28日	26	國男200M自由式	計時決賽	20人	取6
10月28日	28	高男200M自由式	計時決賽	5人	取3
10月28日	30	社男200M自由式	計時決賽	4人	取2

## 游泳比賽秩序表

比賽地點：萬丹游泳池  
 競賽池每天練習時間：上午06:30-08:20  
 暖身(練習)池：比賽時間開放  
 上午09:00準時比賽(08:45開始檢錄)

日期	賽序	項目	賽種	人組數	取數
10月28日	31	國女200M仰式	計時決賽	4人	取2
10月28日	32	國男200M仰式	計時決賽	5人	取3
10月28日	33	高女200M仰式	計時決賽	4人	取2
10月28日	34	高男200M仰式	計時決賽	2人	取1
10月28日	35	社女200M仰式	計時決賽	1人	表演賽
10月28日	37	小女100M蝶式	計時決賽	5人	取3
10月28日	38	小男100M蝶式	計時決賽	6人	取4
10月28日	39	國女100M蝶式	計時決賽	3人	取1
10月28日	40	國男100M蝶式	計時決賽	9人	取6
10月28日	42	高男100M蝶式	計時決賽	4人	取2
10月28日	44	社男100M蝶式	計時決賽	2人	取1
10月28日	45	小女50M自由式	計時決賽	23人	取6
10月28日	46	小男50M自由式	計時決賽	37人	取6
10月28日	47	國女50M自由式	計時決賽	24人	取6
10月28日	48	國男50M自由式	計時決賽	41人	取6
10月28日	49	高女50M自由式	計時決賽	7人	取5
10月28日	50	高男50M自由式	計時決賽	18人	取6
10月28日	51	社女50M自由式	計時決賽	4人	取2
10月28日	52	社男50M自由式	計時決賽	17人	取6
10月28日	53	小女4X50M混合式接力	計時決賽	3隊	取1
10月28日	54	小男4X50M混合式接力	計時決賽	5隊	取3
10月28日	55	國女4X100M混合式接力	計時決賽	3隊	取1
10月28日	56	國男4X100M混合式接力	計時決賽	5隊	取3
10月28日	57	高女4X100M混合式接力	計時決賽	1隊	表演賽
10月28日	58	高男4X100M混合式接力	計時決賽	3隊	取1
10月28日	60	社男4X100M混合式接力	計時決賽	2隊	取1

## 游泳比賽秩序表

比賽地點：萬丹游泳池  
競賽池每天練習時間：上午06:30-08:20  
暖身(練習)池：比賽時間開放  
上午09:00準時比賽(08:45開始檢錄)

日期	賽序	項目	賽種	人組數	取數
10月29日	61	國女800M自由式	計時決賽	2人	取1
10月29日	62	國男800M自由式	計時決賽	12人	取6
10月29日	64	高男800M自由式	計時決賽	3人	取1
10月29日	65	社女800M自由式	計時決賽	3人	取1
10月29日	66	社男800M自由式	計時決賽	4人	取2
10月29日	67	小女50M蛙式	計時決賽	18人	取6
10月29日	68	小男50M蛙式	計時決賽	29人	取6
10月29日	69	國女50M蛙式	計時決賽	17人	取6
10月29日	70	國男50M蛙式	計時決賽	26人	取6
10月29日	71	高女50M蛙式	計時決賽	5人	取3
10月29日	72	高男50M蛙式	計時決賽	7人	取5
10月29日	73	社女50M蛙式	計時決賽	3人	取1
10月29日	74	社男50M蛙式	計時決賽	9人	取6
10月29日	75	小女100M仰式	計時決賽	10人	取6
10月29日	76	小男100M仰式	計時決賽	15人	取6
10月29日	77	國女100M仰式	計時決賽	11人	取6
10月29日	78	國男100M仰式	計時決賽	13人	取6
10月29日	79	高女100M仰式	計時決賽	4人	取2
10月29日	80	高男100M仰式	計時決賽	5人	取3
10月29日	81	社女100M仰式	計時決賽	3人	取1
10月29日	82	社男100M仰式	計時決賽	3人	取1
10月29日	83	國女200M蛙式	計時決賽	5人	取3
10月29日	84	國男200M蛙式	計時決賽	10人	取6
10月29日	86	高男200M蛙式	計時決賽	3人	取1
10月29日	87	社女200M蛙式	計時決賽	2人	取1
10月29日	88	社男200M蛙式	計時決賽	6人	取4



## 游泳比賽秩序表

比賽地點：萬丹游泳池  
 競賽池每天練習時間：上午06:30-08:20  
 暖身(練習)池：比賽時間開放  
 上午09:00準時比賽(08:45開始檢錄)

日期	賽序	項目	賽種	人組數	取數
10月29日	89	小女4X50M自由式接力	計時決賽	3隊	取1
10月29日	90	小男4X50M自由式接力	計時決賽	5隊	取3
10月29日	91	國女4X100M自由式接力	計時決賽	3隊	取1
10月29日	92	國男4X100M自由式接力	計時決賽	7隊	取5
10月29日	93	高女4X100M自由式接力	計時決賽	2隊	取1
10月29日	94	高男4X100M自由式接力	計時決賽	3隊	取1
10月29日	96	社男4X100M自由式接力	計時決賽	2隊	取1
10月29日	97	小女100M自由式	計時決賽	19人	取6
10月29日	98	小男100M自由式	計時決賽	33人	取6
10月29日	99	國女100M自由式	計時決賽	20人	取6
10月29日	100	國男100M自由式	計時決賽	36人	取6
10月29日	101	高女100M自由式	計時決賽	6人	取4
10月29日	102	高男100M自由式	計時決賽	17人	取6
10月29日	103	社女100M自由式	計時決賽	4人	取2
10月29日	104	社男100M自由式	計時決賽	10人	取6
10月29日	105	國女200M蝶式	計時決賽	3人	取1
10月29日	106	國男200M蝶式	計時決賽	4人	取2
10月29日	109	社女200M蝶式	計時決賽	1人	表演賽
10月29日	110	社男200M蝶式	計時決賽	2人	取1
10月29日	111	小女4X100M自由式接力	計時決賽	2隊	取1
10月29日	112	小男4X100M自由式接力	計時決賽	4隊	取2
10月29日	113	國女4X200M自由式接力	計時決賽	3隊	取1
10月29日	114	國男4X200M自由式接力	計時決賽	4隊	取2
10月29日	116	高男4X200M自由式接力	計時決賽	1隊	表演賽
10月29日	118	社男4X200M自由式接力	計時決賽	1隊	表演賽

## 游泳比賽秩序表

比賽地點：萬丹游泳池  
 競賽池每天練習時間：上午06:30-08:20  
 暖身(練習)池：比賽時間開放  
 上午09:00準時比賽(08:45開始檢錄)

日期	賽序	項目	賽種	人組數	取數
10月30日	119	小女400M自由式	計時決賽	9人	取6
10月30日	120	小男400M自由式	計時決賽	13人	取6
10月30日	121	國女400M自由式	計時決賽	5人	取3
10月30日	122	國男400M自由式	計時決賽	14人	取6
10月30日	123	高女400M自由式	計時決賽	1人	表演賽
10月30日	124	高男400M自由式	計時決賽	3人	取1
10月30日	125	社女400M自由式	計時決賽	4人	取2
10月30日	126	社男400M自由式	計時決賽	3人	取1
10月30日	127	小女50M仰式	計時決賽	19人	取6
10月30日	128	小男50M仰式	計時決賽	24人	取6
10月30日	129	國女50M仰式	計時決賽	13人	取6
10月30日	130	國男50M仰式	計時決賽	17人	取6
10月30日	131	高女50M仰式	計時決賽	9人	取6
10月30日	132	高男50M仰式	計時決賽	8人	取6
10月30日	133	社女50M仰式	計時決賽	2人	取1
10月30日	134	社男50M仰式	計時決賽	5人	取3
10月30日	136	國男400M混合式	計時決賽	4人	取2
10月30日	138	高男400M混合式	計時決賽	2人	取1
10月30日	139	社女400M混合式	計時決賽	1人	表演賽
10月30日	140	社男400M混合式	計時決賽	1人	表演賽
10月30日	141	小女50M蝶式	計時決賽	9人	取6
10月30日	142	小男50M蝶式	計時決賽	22人	取6
10月30日	143	國女50M蝶式	計時決賽	11人	取6
10月30日	144	國男50M蝶式	計時決賽	21人	取6
10月30日	145	高女50M蝶式	計時決賽	5人	取3
10月30日	146	高男50M蝶式	計時決賽	14人	取6

## 游泳比賽秩序表

比賽地點：萬丹游泳池  
競賽池每天練習時間：上午06:30-08:20  
暖身(練習)池：比賽時間開放  
上午09:00準時比賽(08:45開始檢錄)

日期	賽序	項目	賽種	人組數	取數
10月30日	147	社女50M蝶式	計時決賽	6人	取4
10月30日	148	社男50M蝶式	計時決賽	9人	取6
10月30日	149	國小混合4X50M男女自由式接力	計時決賽	5隊	取3
10月30日	150	國中混合4X100M男女自由式接力	計時決賽	5隊	取3
10月30日	151	高中混合4X100M男女自由式接力	計時決賽	2隊	取1
10月30日	152	社會混合4X100M男女自由式接力	計時決賽	2隊	取1
10月30日	153	國小混合4X50M男女混合式接力	計時決賽	5隊	取3
10月30日	154	國中混合4X100M男女混合式接力	計時決賽	5隊	取3
10月30日	155	高中混合4X100M男女混合式接力	計時決賽	2隊	取1
10月30日	156	社會混合4X100M男女混合式接力	計時決賽	2隊	取1

# 111年屏東縣運暨公教聯合運動會足球隊職員名單

## 一、社男

### 1、牡丹鄉

領隊:郭元俊 執行教練:陳鴻源 管理:陳鴻鑫  
陳鴻育 潘彥君 黃朝忠 曾中佑 張騫 蔡恩齊 郭大千 張桓凌 黃俊彥  
謝昊龍 郭大哲 李恩 黃仁福 黃耀忠 李愷翔 郭愈 張逸昇

### 2、佳冬鄉

孫裕程 楊子輝 楊俊雄 王崇寶 龔暎智 吳明威 李信億 李信懋 周俊豪  
劉立賢 林琰 林家銘 王俊壹 楊修權 劉子瑋 周洺麒 林紀廷 曾仁寶  
黃文貴 李舜復 李正華

### 3、來義鄉

領隊:莊景星 執行教練:王文華 管理:黃帝亞  
潘國強 林瑞陽 曾念國 孟昊 劉振翔 林子鴻 馬宗儀 周志祥 蔡偉強  
鍾羽聖 高朕廷 董佳凡 董政宏 沈昱升 鍾富聖 許緯豪

### 4、東港鎮

領隊:戴忠政 執行教練:何筱雯,陳慶進 管理:倪祥吉,黃沛倫  
曾龍盛 洪品丞 洪品宇 劉振仕 戴偉任 王琨崐 王柏荃 陳嘉偉 何茂彬  
李秉錦 林志翰 張健治 薛盟業 陳信熙 李韋宏 伍浩昇 鄭志嘉 鄭力元  
曾優 謝博宇 許書緯 洪永宸

### 5、林邊鄉

領隊:阮人哲 執行教練:鄭信楨 管理:鄭智宇  
阮人哲 鄭智宇 林主恩 鄭詠儒 鄭智易 鄭信安 黃國軒 唐鴻文 柯宗岳  
周俊杰 蘇致宇 蘇禹丞 陳品憲 郭家宏 蔡富穎 蔡景融 蘇勇成 蔡宏敏  
趙勝澤 鄭銘峻 阮一宸

### 6、南州鄉

領隊:陳昫豪  
潘金龍 潘志豪 黃瑞聰 陳炳森 陳建業 陳文瑞 陳文乙 張勝憲 倪榮彬  
倪柏瑄 倪天銘 吳秉洵 郭彥祺 余政洋 黃健榮 潘冠廷 潘志勝 黃建業  
杜紀廣 蔡茂全 陳健銘 陳建華

### 7、春日鄉

領隊:柯自強 執行教練:高王添福 管理:周陳曉玟,高應麒  
黃杰 羅瑞平 羅皓勻 吳志華 周陳彥平 蔡振偉 黃世恩 白漢森 潘宗皓  
孫家齊 林陞 邱克傑 王元 林晨 陳家祥 柯浩雲 廖雨豪 陳恩詳  
白嘉寶 潘政澤

## 二、高男 A

### 1、來義高中

領隊:陳冠明 執行教練:林建廷,楊美娟 管理:陳建業  
王駿暉 林晨星 李宗恩 賴睿忠 張勛凱 丁嘉豪 陳皓 陳祐恩 賴玟鉸  
余飛 陳建志 田威 戴聖恩

### 2、屏北高中

領隊:林宏澤 執行教練:黃杰  
邱鈺璋 邱子謙 許淳皓 林家鈞 林聖恩 黃昱凱 白良駿 陳致維 李堉駿  
黃以杰 魏佑澂 曾少凱

### 3、東港高中

領隊:侯淑禎 執行教練:何筱雯,陳慶進  
許書緯 賴翊彰 洪永宸 劉東翰 洪威智 林穎泰 張義平

## 三、國男 A

### 1、來義高中

領隊:陳冠明 執行教練:林建廷,楊美娟 管理:陳建業  
丁佳偉 潘科才 周韓俊 邵騏 洪丞俊 周陳冠偉 樂可艾、  
林家丞 鍾橋碩  
法拉屋樂  
林晨睿 伊布恩、  
塔里亞蘭 紀璽恩 陳杰瑞 呂諾亞 楊謙 葉子弘

### 2、東港高中

領隊:侯淑禎 執行教練:何筱雯,陳慶進  
周承佑 曾英育 林銘洋 張峻豪 邱品亮 簡宇祥 方韋傑 呂泓諭 林穎杰  
林冠穎 胡瑀晏 蕭雍哲

### 3、中正國中

領隊:劉瑞富 執行教練:潘玉欣,薛輝雄  
洪啟勝 王閔廷 謝竣州 陳旭輝 林川圃 李尚宸 朱昱安 王允宸 潘建喆  
許博勛 李柏翰 謝宗憲 劉亮佑 林宥誠 李承哲 吳旻樺

### 4、至正國中

執行教練:劉文宗,楊檉楷  
楊嘉生 蘇三祐 陳弘鈞 林瑋勳 王友民 賴宥江 楊嘉其 鍾翔臣 楊宸豪  
王祺閔 邱堂洋 蕭家揚 陳建益 曾天福 林家豪

### 5、長治國中

領隊:送銘池 執行教練:鄭友欽 管理:黃永志  
劉凱鈞 邱昆澤 連哲緯 陳冠捷 盧進偉 陳易軒 林俊漢 陳秉瀚 郭柏亨  
沈以恩 盧恩昱 林守丞

## 6、瑪家國中

領隊:印永生 執行教練:高世傑 管理:朱彥玲  
馮家寶 謝昱葦 童雅各 石翊星 潘丞宥 黃語昊 曾塞特 莊約瑟 孫宇晨  
石翊杰 張程偉 阿波羅- 陳聖恩 林浚祐 吳羽倫 歐王聖渝  
李達克

## 7、泰武國中

領隊:謝昱蒼 管理:謝清元  
林弘翔 楊宥程 陳博淵 施祐翔 李軍浩 邱家恩 趙晉暉 謝政廷 高唯中  
羅辰昊 田芷媽 王羽涵 劉庭宇

## 8、牡丹國中

領隊:郭瓊揚 執行教練:楊峻秋 管理:鄭娜  
鐘浩天 張智遠 林權至 王胤 黃恩宥 張思源 吳羽薇 陳聖楷 楊杰勳  
潘政杰 蔡方瑜

## 四、國女 A

### 1、中正國中

領隊:劉瑞富 執行教練:簡婉玲, 薛輝雄  
李玉涵 劉瑞苓 廖蜜亞 林微配 邱于菡 王育溱 邱鈺涵 林敏欣

## 五、小男 A

### 1、屏東市

領隊:黃拓榮 執行教練:潘貞儀 管理:謝惠芬  
柯以勒 溫泉 董緒溱 陳元昕 范凱恩 廖禹翔 吳睿迪 潘宥福 陳永銓  
李梓亦 余倫柏 劉亮辰 謝宗翰

### 2、牡丹鄉

領隊:周淑琴 執行教練:戴秋松, 楊奕德 管理:陳儀靜  
潘元澤 徐路得 徐安得 林肯 陳子良 鍾愷辰 張偉毅 林帛喬 尤呈雋  
林昊毅 徐言僅 陳子曦 江亞恩 周識為 許田牧 許酋凱

### 3、來義鄉

領隊:高立宏 執行教練:吳梅香, 鄔米. 魯夫契 管理:蔡保生  
陳榮 連寬昊 嚴慎煒 杜俊赫 馮田浩 周雅翰 黃荃煒 田宇漢 蔡語恩  
柯柏文 卓尚恩 王唯希 蘇亞菲

### 4、枋寮鄉

執行教練:鄧進成, 黃二林  
蕭維謙 洪唯宸 楊政穎 歐王于凱 程宥勳 蘇冠維 楊承學 傅詠湛 蕭維頡  
蘇冠升 陳泳澤

## 5、長治鄉

領隊:曾昆寶 執行教練:吳宏益,郭嘉欽 管理:鍾芸麗  
蘇啓揚 林冠睿 盧彥宇 吳承勳 白漢韋 洪唯宸 鍾順閔 吳泐霖 曾楷程  
吳彥呈 李瑞賢 白彥鴻 張善歲 李昊燁 吳隆億

## 6、春日鄉

領隊:林伯奇 執行教練:宋美蓮 管理:陳智偉  
劉王唯安 盧樂丞 謝哲偉 洪祥恩 余品進 伍嵌良 陳品程 林齊恩 夏茂棠  
許桀一 夏貫語 方瀚 柯承恩 高昇 林震瀚 伍冠忠

## 7、泰武鄉

領隊:賴慶安 執行教練:丹尼爾,林瑞陽,鳳志偉  
江昱德 張鑫皓 郭祥霖 林家同 高駿 柯寶貴 江孝澤 林浩喆 林晨飛  
張鑫晨 麥樂 張理安 林宇翔 陳昊 絲樂.法 許恩加  
拉屋樂

## 8、高樹鄉

領隊:杜以安 執行教練:楊志仁 管理:王明潭  
練玄燁 辛禹杰 徐贊 潘宏愷 李子龍 林品佑 李永喆 陳瑋倫 潘奕翔  
蕭季剛 王澤維

## 9、獅子鄉

領隊:趙炳詠 執行教練:林慧雯,藍美慧 管理:陳昭成  
陳懷恩 李少澤 潘庭宇 尤約成 童加恩 陳謹寬 山宥巖 黃以峰 張容輔  
余凱熙 余誠瀚 陳尚澤 柳以樂 徐聖龍

## 10、萬丹鄉

領隊:黃志賢 執行教練:倪祥吉,邱欣雁 管理:余剛式  
簡佑霖 李駿瑞 鄭凱謙 黃暉翔 李振濤 簡佑翰 黃彥瑜 黃禹晨 顏晨旭  
高榮崧 康瑀紘 王新盛 黃楷恩 李龍飛 鄭暉瀚

## 11、潮州鎮

領隊:林群智 執行教練:廖漢生,黃健榜  
楊坤騏 莊睿安 辛駿鴻 劉展碩 陳建中 廖沛亞 方冠期 陳泊瑋 鍾承希  
潘承駿 莊裕安 孔令皇 李柏岑 邁迦兒·  
阿法利得

## 12、鹽埔鄉

領隊:林淑芳 執行教練:潘彥君  
陳昱凱 許鈞凱 陳羿安 藍宇呈 呂姜毅 藍宇邦 鍾季剛 柯羽陽 陳泓廷  
戴瑞熠 鄭育麟 林哲宇

## 六、小女 A

### 1、屏東市

領隊:李啟瑞 執行教練:潘貞儀 管理:謝羽然  
林妤駟 林子庭 馮庭儀 莊雅晴 蔡婷羽 周佩嫻 黃子晴 邢庭瑜 呂郁雯

### 2、來義鄉

領隊:模俐諾.卡札妮嵐 執行教練:鄔米.魯夫契 管理:鍾汜雄  
林芯婭 潘唯僑 周樂樂 馮珍熙 呂亦菲 陳潔 尤涔晞 呂艾蓁 卓苡安  
高娟安 李萌 蘇利莎 陳紫妍 蕭瑩 洪敏恩 卓芯蕾

### 3、春日鄉

領隊:林伯奇 執行教練:宋美蓮 管理:林國祥  
湯偲唯 簡陳蕙馨 林臻妮 邱可欣 葉好柔 張宇妍 柯馨妃 張宜薰 蔡子沂  
盧樂晴 余俞瑩

### 4、高樹鄉

領隊:黃素英 執行教練:楊志仁 管理:王明潭  
傅可涵 洪心蕾 尤恩祈 李芊雨 尤恩希 洪心亞 阮彤恩 呂詠曦 呂詠優  
禹彌亞 王鈺淳

### 5、獅子鄉

領隊:趙炳詠 執行教練:林慧雯, 藍美慧 管理:朱志鴻  
賴妍芯 柯思亭 羅巧芯 花巧寧 鄭妍晞 何詠芯 柯思璇 陳甄 花巧嫻  
尤晨熙 李欣恬 陳馨

### 6、萬丹鄉

領隊:黃志賢 執行教練:倪祥吉 管理:余剛式  
黃羽彤 李崙臻 林育穎 方禹筑 李若帆 黃彤瑾 林玉怡 陳星羽 洪紫晴  
簡佑璇 林衣彤

### 7、鹽埔鄉

領隊:林淑芳 執行教練:潘彥君  
黃靖瑜 彭筠喬 黃姿燕 方喬堯 林昀靚 林芷萱 林書瑩 鄭洵 陳姿昀  
吳姿蓓 鍾堤 江欣芸

## 七、小男 B

### 1、屏東市

領隊:張瑋玲 執行教練:何啟聖, 潘玉欣 管理:唐湘宇  
顧霽勻 王翊安 何承祐 吳宇善 林柏村 黃永勝 鄭紀為 林群恩 汪紹凡  
黃翊睿 麥嘉愷 賴煥琦 呂恩宇 朱昱瑜 錢品圻 康志淮



## 2、牡丹鄉

領隊:陳宏圖

執行教練:郭元俊,陳鴻育

賴宇恩 黃爵

謝昊克 鐘承威 曾雅珍 曾心潔 張辰軍 謝昊全 黃于浩

賴偉祥 郭曄

## 3、來義鄉

領隊:高立宏

執行教練:吳梅香,鄔米,魯夫契

賴耀騰 胡耀恩

南彥騰 邱彥智 趙垣傑 王箴承 黃承恩 周昱辰 孔霆威

許祖恩 陳品叡

## 八、高男B

### 1、來義高中

領隊:陳冠明

執行教練:林建廷,陳建業

管理:楊美娟

杜昊哲 賴玟融

江文威 邱井奕 商杰恩 紀紹翔 丁家峻 陳恩 翁皓成

葉正安 陳凱

蔡柏安 戴瑋誠 楊俊浩

# 111 年屏東縣運暨公教聯合運動會足球比賽名單

## 一、社男組

牡丹鄉：陳鴻育 潘彥君 黃朝忠 曾中佑 張騫 蔡恩齊 郭大千 張桓凌 黃俊彥 謝昊龍  
郭大哲 李恩 黃仁福 黃耀忠 李愷翔 郭愈 張逸昇

佳冬鄉：孫裕程 楊子輝 楊俊雄 王棠寶 龔映智 吳明威 李信億 李信懋 周俊豪 劉立賢  
林琰 林家銘 王俊壹 楊修權 劉子瑋 周洺麒 林紀廷 曾仁寶 黃文貴 李舜復  
李正華

來義鄉：潘國強 林瑞陽 曾念國 孟昊 劉振翔 林子鴻 馬宗儀 周志祥 蔡偉強 鍾羽聖  
高朕廷 董佳凡 董政宏 沈昱升 鍾富聖 許緯豪

東港鎮：曾龍盛 洪品丞 洪品宇 劉振仕 戴偉任 王琨崑 王柏荃 陳嘉偉 何茂彬 李秉錦  
林志翰 張健治 薛盟業 陳信熙 李韋宏 伍浩昇 鄭志嘉 鄭力元 曾優 謝博宇  
許書緯 洪永宸

林邊鄉：鄭詠儒 鄭智易 鄭信安 黃國軒 唐鴻文 柯宗岳 周俊杰 蘇致宇 蘇禹丞 陳品憲  
郭家宏 蔡富穎 蔡景融 蘇勇成 蔡宏敏 趙勝澤 鄭銘峻 阮一宸 阮人哲 鄭智宇  
林主恩

南州鄉：潘金龍 潘志豪 黃瑞聰 陳炳森 陳建業 陳文瑞 陳文乙 張勝憲 倪榮彬 倪柏瑄  
倪天銘 吳秉洹 郭彥祺 余政洋 黃健榮 潘冠廷 潘志勝 黃建業 杜紀廣 蔡茂全  
陳健銘 陳建華

春日鄉：黃杰 羅瑞平 羅皓勻 吳志華 周陳彥平 蔡振偉 黃世恩 白漢森 潘宗皓 孫家齊  
林陞 邱克傑 王元 林晨 陳家祥 柯浩雲 廖雨豪 陳恩詳 白嘉寶 潘政澤

## 二、高男組

來義高中 A：王駿暉 林晨星 李宗恩 賴睿忠 張勛凱 丁嘉豪 陳皓 陳祐恩 賴玟鉸 余飛  
陳建志 田威 戴聖恩

來義高中 B：杜昊哲 賴玟融 江文威 邱井奕 商杰恩 紀紹翔 丁家峻 陳恩 翁皓成  
葉正安 陳凱 蔡柏安 戴瑋誠 楊俊浩

屏北高中 A：魏佑澂 曾少凱 邱鈺璋 邱子謙 許淳皓 林家鈞 林聖恩 黃昱凱 白良駿  
陳致維 李堉驂 黃以杰

東港高中 A：許書緯 賴翊彰 洪永宸 劉東翰 洪威智 林穎泰 張義平

## 三、國男組

來義高中 A：丁佳偉 潘科才 周韓俊 邵騏 洪丞俊 周陳冠偉 樂可艾、法拉屋樂  
林家丞 鍾橋碩 林晨睿 伊布恩、塔里亞蘭 紀璽恩 陳杰瑞 呂諾亞  
楊謙 葉子弘

東港高中 A：周承佑 曾英育 林銘洋 張峻豪 邱品亮 簡宇祥 方韋傑 呂泓諭 林穎杰  
林冠穎 胡瑀晏 蕭雍哲

中正國中 A：洪啟勝 王閔廷 謝竣州 陳旭輝 林川圃 李尚宸 朱昱安 王允宸 潘建喆  
許博勛 李柏翰 謝宗憲 劉亮佑 林宥誠 李承哲 吳旻樺

至正國中 A：楊嘉生 蘇三祐 陳弘鈞 林瑋勳 王友民 賴宥江 楊嘉其 鍾翔臣 楊宸豪  
王祺閔 邱堂洋 蕭家揚 陳建益 曾天福 林家豪

長治國中 A：劉凱鈞 邱昆澤 連哲緯 陳冠捷 盧進偉 陳易軒 林俊漢 陳秉瀚 郭柏亨  
沈以恩 盧恩昱 林守丞

瑪家國中 A：馮家寶 謝昱葦 童雅各 石翊星 潘丞宥 黃語昊 曾塞特 莊約瑟 孫宇晨  
石翊杰 張程偉 阿波羅-李達克 陳聖恩 林浚祐 吳羽倫 歐王聖渝

泰武國中 A：林弘翔 楊宥程 陳博淵 施祐翔 李軍浩 邱家恩 趙晉暉 謝政廷 高唯中  
羅辰昊 田芷媽 王羽涵 劉庭宇

牡丹國中 A：鐘浩天 張智遠 林權至 王胤 黃恩宥 張恩源 吳羽薇 陳聖楷 楊杰勳  
潘政杰 蔡方瑜

#### 四、國女組

中正國中 A：李玉涵 劉瑞苓 廖蜜亞 林微靨 邱于菡 王育溱 邱鈺涵 林敏欣

#### 五、小男組

屏東市 A：柯以勒 溫泉 董緒溱 陳元昕 范凱恩 廖禹翔 吳睿迪 潘宥福 陳永銓 李梓亦  
余侑柏 劉亮辰 謝宗翰

屏東市 B：顧霽勻 王翊安 何承祐 吳宇善 林柏村 黃永勝 鄭紀為 林群恩 汪紹凡 黃翊  
睿 麥嘉愷 賴煥琦 呂恩宇 朱昱瑜 錢品圻 康志淮

牡丹鄉 A：徐安得 林肯 陳子良 鍾愷辰 張偉毅 林帛裔 尤呈雋 林昊毅 徐言僅 陳子曦  
江亞恩 周識為 許田牧 許酋凱 潘元澤 徐路得

牡丹鄉 B：賴宇恩 黃爵 謝昊克 鐘承威 曾雅珍 曾心潔 張辰軍 謝昊全 黃于浩 賴偉祥  
郭暉

來義鄉 A：陳榮 連霓昊 嚴慎煒 杜俊赫 馮田浩 周雅翰 黃筌煒 田宇漢 蔡語恩 柯柏文  
卓尚恩 王唯希 蘇亞菲

來義鄉 B：賴耀騰 胡耀恩 南彥騰 邱彥智 趙垣傑 王箴承 黃承恩 周昱辰 孔霆威  
許祖恩 陳品叡

枋寮鄉 A：蕭維謙 洪唯宸 楊政穎 歐王子凱 程宥勛 蘇冠維 楊承學 傅詠湛 蕭維頤  
蘇冠升 陳泳澤

長治鄉 A：蘇啟揚 林冠睿 盧彥宇 吳承勳 白漢韋 洪唯宸 鍾順閔 吳泐霖 曾楷程  
吳彥呈 李瑞賢 白彥鴻 張善歲 李昊燁 吳隆億

春日鄉 A：劉王唯安 盧樂丞 謝哲偉 洪祥恩 余品進 伍嵌良 陳品程 林齊恩 夏茂棠  
許桀一 夏貫語 方瀚 柯承恩 高昇 林震瀚 伍冠忠

泰武鄉 A：江昱德 張鑫皓 郭祥霖 林家同 高駿 柯寶貴 江孝澤 林浩喆 林晨飛 張鑫晨  
麥樂 張理安 林宇翔 陳昊 絲樂. 法拉屋樂 許恩加

高樹鄉 A：練玄燁 辛禹杰 徐覺 潘宏愷 李子龍 林品佑 李永喆 陳瑋倫 潘奕翔 蕭季剛  
王澤維  
獅子鄉 A：陳謹寬 山宥巖 黃以峰 張容輔 余凱熙 余誠瀚 陳尚澤 柳以樂 徐聖龍  
陳懷恩 李少澤 潘庭宇 尤約成 童加恩  
萬丹鄉 A：簡佑霖 李駿瑞 鄭凱謙 黃暉翔 李振浩 簡佑翰 黃彥瑜 黃禹晨 顏晨旭  
高榮崧 康瑀絃 王新盛 黃楷恩 李龍飛 鄭暉瀚  
潮州鎮 A：楊坤騏 莊睿安 辛駿鴻 劉展碩 陳建中 廖沛亞 方冠期 陳泊瑋 鍾承希  
潘承駿 莊裕安 孔令皇 李柏岑 邁迦兒·阿法利得  
鹽埔鄉 A：陳昱凱 許鈞凱 陳羿安 藍宇呈 呂姜毅 藍宇邦 鍾季剛 柯羽陽 陳泓廷  
戴瑞熠 鄭育麟 林哲宇

## 六、小女組

屏東市 A：林妤駟 林子庭 馮庭儀 莊雅晴 蔡婷羽 周佩嫻 黃子晴 邢庭瑜 呂郁雯  
來義鄉 A：林芯姪 潘唯僑 周樂樂 馮珍熙 呂亦菲 陳潔 尤涔晞 呂艾蓁 卓苡安 高娟安  
李萌 蘇利莎 陳紫妍 蕭瑩 洪敏恩 卓芯蕾  
春日鄉 A：湯偲唯 簡陳蕙馨 林臻妮 邱可欣 葉好柔 張宇妍 柯馨妃 張宜薰 蔡子沂  
盧樂晴 余俞瑩  
高樹鄉 A：傅可涵 洪心蕾 尤恩祈 李芊雨 尤恩希 洪心亞 阮彤恩 呂詠曦 呂詠優  
禹彌亞 王鈺淳  
獅子鄉 A：賴妍芯 柯思亭 羅巧芯 花巧寧 鄭妍晞 何詠芯 柯思璇 陳甄 花巧嫻 尤晨熙  
李欣恬 陳馨  
萬丹鄉 A：黃羽滂 李崙臻 林育穎 方禹筑 李若帆 黃彤瑾 林玉怡 陳星羽 洪紫晴  
簡佑璇 林衣彤  
鹽埔鄉 A：黃靖瑜 彭筠喬 黃姿燕 方喬堯 林昀靚 林芷萱 林書瑩 鄭洵 陳姿昀 吳姿蓓  
鍾堤 江欣芸

## 足球比賽秩序表

比賽時間：11月12-13日(國男組)

11月11-12日(高男組)、11月12-13日(社男組)

11月11-13日(國小男女組)

比賽地點：屏東縣立東港高中(社男組)

屏東縣立長治國中(高男組、國男組)

屏東高中(國小男女組)

### 社男組：7隊取5名

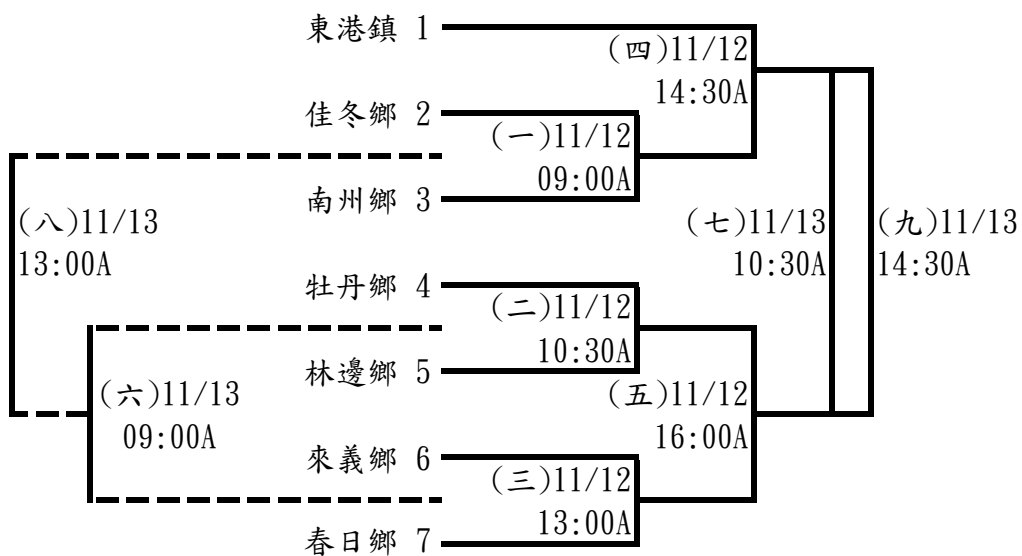

### 高男組：4隊取2名

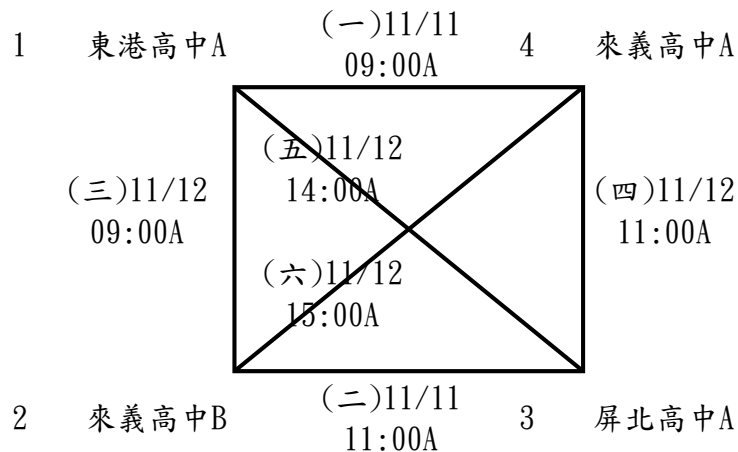

國男組：8隊取6名

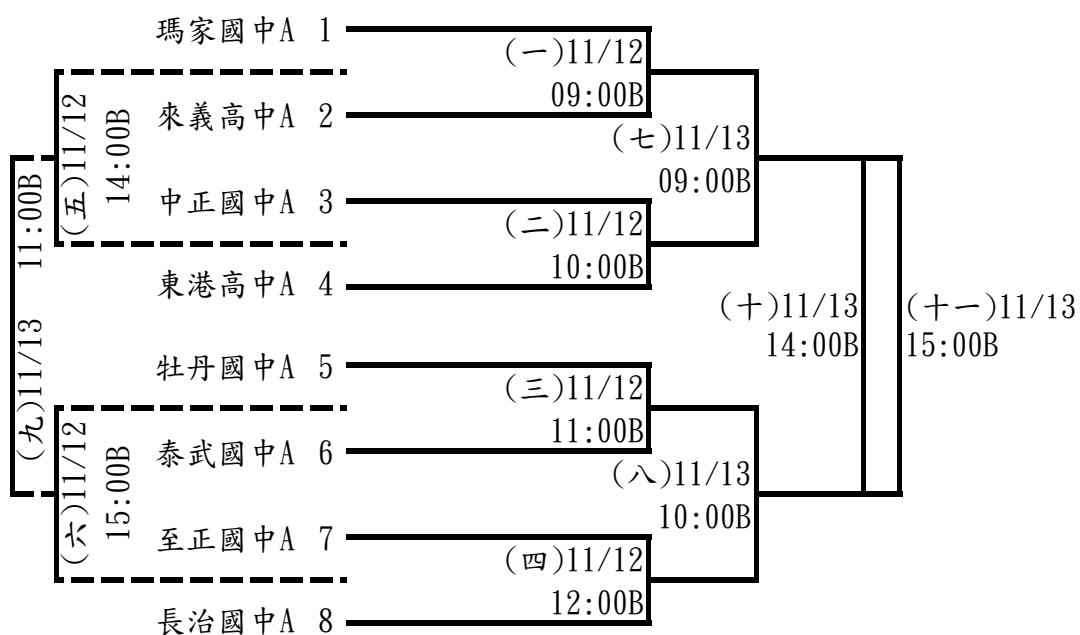

國女組：1隊不比賽(中正國中A)

小女組：7隊取5名

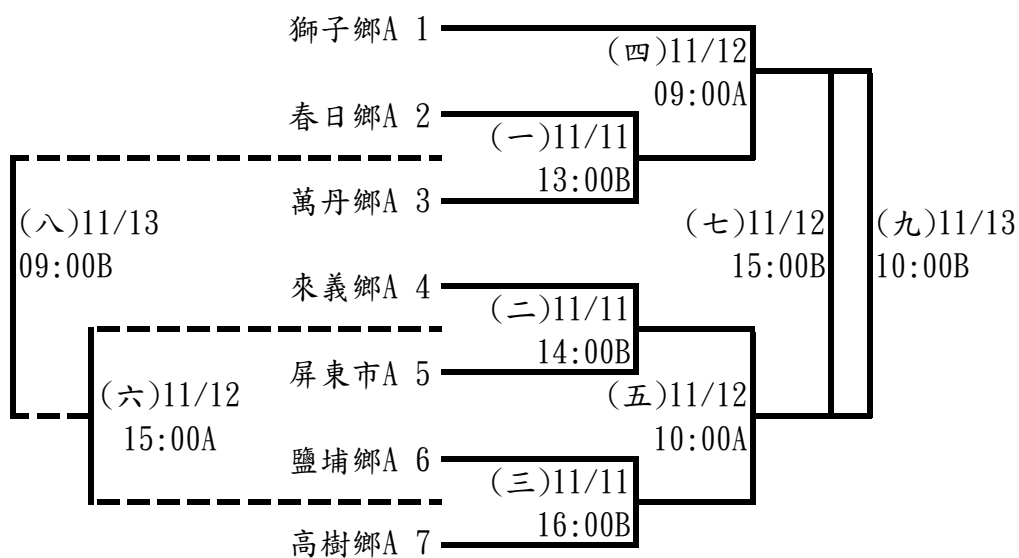

小男組：15隊取6名

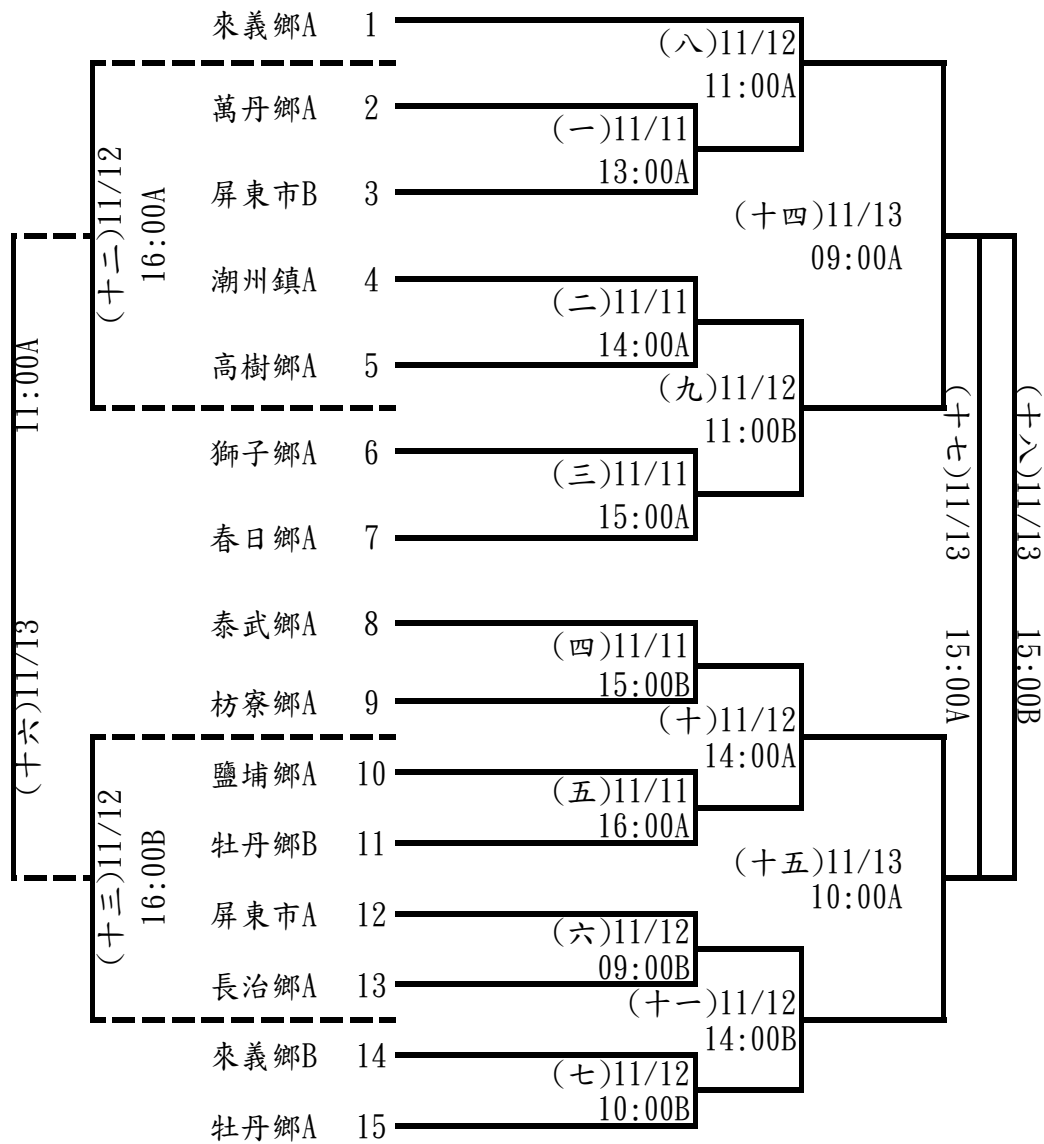

# 111 年屏東縣運暨公教聯合運動會籃球隊職員名單

## 一、社男

### 1、屏東市

領隊:陳家和 執行教練:王憲嘉 管理:鹿逸宙  
吳東樺 鹿逸宙 林韋翰 林亮宇 劉傳孝 張之銘 洪振原 黃國銘 龐鈞  
張景翔 吳源晉 黃仲誼 陳奕樺 尤勝弘 許元鴻 郭柏昕

### 2、三地門鄉

領隊:陳忠雄 執行教練:陳凱文 管理:汪治均  
高志鴻 羅智傑 黃浩然 吳政威 陳大衛 許皓擇 徐仕宏 歐宸碩 陳矩易  
田劭軍 江肯杰 潘念祖 謝以文 朱宓彥 陳育恩 施江昇 邱潘鴻志 唐紹琦

### 3、內埔鄉

執行教練:林聰維  
李振洋 張正濤 戴軒致 涂心銘 張駿昊 沈義郎 林佳勳 邱子儒 邱子叡  
吳子權 陳正源

### 4、竹田鄉

領隊:陳光榮 執行教練:陳茂榮 管理:張智仁  
陳岳帆 呂品彥 李柏寬 潘柏安 吳恩齊 江峻銘 黃柏鈞 張鈞翔 黃柏睿  
陳宇揚 林宗鋌 羅成佑

### 5、牡丹鄉

執行教練:白慶漢 管理:劉敏慧  
法路勇  
黃英凱 陳人和 周祐民 許皓哲 克.拉拉 盧彥成 劉瑋恩 許永宏 張瑋凡  
福灣  
邱榮主 潘宣任 邱耀主 陳冠瑜 潘冠綸

### 6、里港鄉

領隊:許修鳴 執行教練:陳竑臣 管理:林政論  
陳柏均 李冠穎 許峰華 陳良傑 鄭宇志 許勝傑 王思雲 楊勝仲 張聖立  
陳竑臣 余峻瑋 劉柏佑 余咨炫 余裕德 吳宗漢

### 7、佳冬鄉

余宸濬 陳鴻仁 李專鈺 許智超 藍振仁 劉譯文 郭明曇 鄭有宏 陳煌榮  
張嘉豪 邱柏誠



## 8、來義鄉

領隊:徐志宏 執行教練:許冠文 管理:古善妮  
馮煜盛 袁瑋辰 布拉魯洋 高昊晨 戴中奇 趙璇 林惟中 范威 劉翰霖  
王翊 邵靖倫 許冠文

## 9、枋寮鄉

領隊:黃建溢 執行教練:劉嘉宏  
林子懿 李傳薪 簡宏興 郭志明 楊天育 楊郁民 沈宗和 葉桐閣 王宗傑  
王暉閔 詹智超 王學敬 陳鴻傑 嚴懷恩

## 10、東港鎮

領隊:周季璿 執行教練:許玉賢 管理:黃惠如  
楊詠偉 李兆振 鄭世文 王瑞翼 李能偉 林杭濤 黃世明 林咏諒 陳金茂  
蔡鎮嶽 王信閔 詹博翔 張典祐 蘇永約 陳胤元 洪傳恩 林征右 葉學傑

## 11、林邊鄉

領隊:呂芳南 執行教練:蕭家揚 管理:陳宛薰  
黃雲陞 洪建豪 陳世憲 曹正群 蔡全順 郭志豪 林裕庭 葉其縉 曾國飛  
張冠銘 葉柏皓 陳宏杰 曹家翔 蔡惟仁 陳非 徐智偉 楊卓倫

## 12、南州鄉

領隊:黃賢隆 執行教練:張家瑋 管理:陳國熏  
王韋智 張朝閔 陳騰宇 林郁軒 陳彥廷 蘇祐慶 孫長元 林俊宏 朱祐蔚  
黃啓銘 陳羿炆 洪偉倫 張晏銘 蘇子桀 王柏清

## 13、恆春鎮

領隊:姚東波 執行教練:吳柏叡, 胡德政 管理:黃恆裕  
張凱傑 徐偉庭 董士豪 陳仙國 潘建樺 李睿騰 蘇邵奇 張建民 陳家慶  
朱耕弘 陳政翰 潘毅傑 邱逸帆 廖嘉承

## 14、春日鄉

領隊:柯自強 執行教練:王志華 管理:曾美玲  
林舜宇 王志華 陳杰 林驥 李曾承皓 沈雲生 周傑恩 白瑞宏 程淵  
賴少華 許仲豪 柯自強 柯進輝 白中皇

## 15、泰武鄉

領隊:邱登星 執行教練:葉建宏 管理:陳至昕  
古艭舡 梁駿彥 林國豪 邱震威 呂子安 湯洛軍 黃天豪 劉祥瑞 古本洋介  
蔡少齊 陳清鋒 曾偉豪 湯駿寶 梁亞瑟 黃鄴杰

## 16、新埤鄉

領隊:吳志忠 執行教練:鍾庚樺

林永傑 謝浩哲 黃俞皓 鍾庚樺 吳志忠 黃建銘 陳建名 涂家華 李昱鵬  
賴慶鴻 曾子興 鍾家峻 葉俊江

## 17、新園鄉

執行教練:黃竹位 管理:張庭彰

陳瑩叡 謝峯凱 陳重佑 邱冠權 許賀評 陳園諭 胡孝全 曾羿頻 曾裕衡  
黃奕中 蕭絃宏 洪振和 李忠霖 林泓元 陳昱志

## 18、獅子鄉

領隊:周英傑 執行教練:張元鑫

梁少華 孔智孝 許鈞源 余凱恩 張元鑫 許子杰 劉智勳 李盛文 洪偉文

## 19、萬丹鄉

領隊:黃讚發 執行教練:呂信昌,洪啟超 管理:張智銘

呂政珉 劉學晉 蔡侑呈 陳耀展 歐睿丞 蔡奕民 穆杰辰 陳奕嘉 謝家驊  
劉學謙 陳霈霖 蕭承訓

## 20、萬巒鄉

領隊:潘譽仁 執行教練:邱建彰 管理:尤嘉瑞

姚晏揚 潘崇印 吳星達 潘亞哲 潘瑞宇 張原彰 李昀哲 潘宸毅 賴俊達  
潘冠誌 陳忠皇 謝名傑 陳昱彰 潘琮詠 潘德全

## 21、潮州鎮

領隊:蘇文旭 執行教練:鍾語綦 管理:黃柏睿

鍾明樺 鍾志延 林哲正 劉建彰 王友津 李俊緯 吳孟政 許修源 李國鴻  
林星濤 何文祥 曾昱傑 劉關毓

## 22、霧台鄉

領隊:杜正吉 執行教練:杜正雄

杜繼宗 尤應傑 杜宥晟 麥劭雍 何寧 柯徨薰 顏俊偉 曾立忠 盧瑞麟  
宋豪 杜邵軒 盧祈安 謝明

## 23、麟洛鄉

領隊:張振軒 執行教練:邱志憲 管理:徐永豪

徐士為 戴毓均 徐英哲 馮子銘 林宜軒 鄭弘昇 邱彥勳 謝京翰 劉浩恩  
鄭志維 戴毓成 陳俊舜 蕭勝隆 陳冠廷 謝承昱

## 24、屏科大

領隊:張金龍 執行教練:楊懿仁,簡年鴻  
曾冠誠 許文龍 呂橙達 蔡尹翔 黃冠凱 楊宗宏 黃子杰 黃穎宏 郭庭佑  
方柏晟 李正弘 陳慶昇 陳乃瑋 黃鵬翰 李承恩

## 25、屏東大學

領隊:陳永森 執行教練:林揚軒 管理:黃任閔  
伊磊斯巴 李姚嶸恩 林佑津 宋俊榮 李天翔 楊鈞凱 李柏霆 謝寶慶 林家賢  
瓦瓦隆  
彭善頡 鄭詠安 謝洪韋 陳照安 祝昊平 潘念龍 伍鑫威

## 26、大仁科大

領隊:葉丁嘉 執行教練:洪聖德 管理:林品均  
陳榮恩 沈俊廷 胡恩 馬權億 高沐恩 杜皇璽 楊俊熙 柳漢欽 巴札克。  
張友齊 黃梵皓 邱盛華 德瑪拉嵐特

## 二、社女

### 1、屏東市

執行教練:李志杰  
李姿華 尹材雲 蘇郁茜 鄭惠臨 曾雅鈴 李雅晴 鄭宜芳 陳彥臻 曾意琴  
陳琬珊 林雅庭 何昕潔 林于嘉 邱敬涵 范于欣

### 2、三地門鄉

領隊:張利惠 執行教練:莊婕心 管理:賴瑞怡  
鄭慧茹 柯祖筠 何欣 李雯 謝恩惠 鄭曼靜 陳鈞諾 杜皓君 呂瑞婷  
巴哈哪 陳彩薇 江芷嫻 羅佩恒

### 3、牡丹鄉

執行教練:周富錄 管理:劉敏慧  
周思婷 周思華 李安琪 李恩屏 葉吳佳君 于嘉瑩 陳子柔 潘語恩 潘芊芷  
郭恩熙 蔡華娟 林思函 張雅雯 陳儀茹 周家萱

### 4、獅子鄉

領隊:周英傑 執行教練:張元鑫  
東哲欣 丁僅玲 石昕蕙 方淑慧 曾嘉苓 阿薩欽嵐 柯思琪 朱芷君 許雅莉  
施雅婷 顏佳儀 林楓 花鈺婷 湯鼎瑤 恩

## 5、屏科大

領隊:張金龍

執行教練:楊懿仁,陳建名

詹芷瑄 王國蘋 黃子珊 蕭又慈 劉奕君 李雨蓁 李羿 呂文芸 林佩萱  
張依恩 陳鈺馨 詹詩涵 簡筱倩 許淨樺 朱珮晴

## 6、大仁科大

領隊:葉丁嘉

執行教練:洪聖德

管理:黃品蓉

廖妤婷 涂儷薰 張馨伶 李恩慧 李彥蓉 洪佑宸 李恬 王銘玟 李姿嫻  
雷文伶 吳孟璇 林家安

## 7、美和科大

領隊:王建臺

執行教練:李依蓓,顏君彰

陳千惠 張唯欣 許可欣 許可微 蔡幸瑜 蔡幸瑄 莊陳琳 連婕雯 潘伊宸  
林婷瑄

## 三、高男

### 1、國立屏中

領隊:陳國祥

執行教練:楊旭弘

管理:趙翊弼

郭峻璋 江偉銘 江韋成 蕭邦奕 陳宇丞 李威 洪崙華 成家帆 張翰評  
陳俊宇 洪佳安 劉朝璋 陳子福 伍逢諭 曾誠 陳楷太 陸奕喬 張哲睿

### 2、國立潮中

領隊:林逸文

執行教練:邱建彰葉妍希

管理:林雅馨

白乙峰 林親華 劉得榆 李承竣 劉恩家 林志龍 許稟恩 黃定彥 楊政霖  
潘紹承 莫華飛 江政岳 陳亭丰 蔡承峻 潘信守 陳君豪 卓佳冠 陳關中

### 3、東港海事

領隊:林明山

執行教練:賴廷耀

洪丞業 李鈞民 簡韋豪 葉冠廷 蔡宇宸 胡連文 沈昱賢 唐宇軒 楊曜菘  
陳育源 王永德 施宗緯 游書旻 徐睿志 馬騰恩

### 4、佳冬高農

領隊:林鴻源

執行教練:林信安

管理:趙家賢

黃柏勝 陳建國 陳凱達 蔡宇翔 林益維 施又銘 楊鈞傑 葉志偉 倪宏維  
陳信志 董國豪 杜育安 蘇倍詰 塗政男 黃政傑 洪成 巫秉祐

## 5、美和高中

領隊:王致皓 執行教練:黃裕昌

陳柏瑜 施皓仁 郭杰恩 蘇靖傑 李孟熹 賴聖恩 林界余 宋哲銘 李奕翰  
謝孟安 林傳珈 鄭宇宏 林宥恩 曾子碩 陳家聖 潘恭翊 徐彥鈞 連家駿

## 6、屏榮高中

領隊:李欣蔓 執行教練:鍾鈞凱 管理:劉惠茹

許瑋宸 孫聖凱 郭哲愷 黃泳霖 鄭智中 賴謙榮 蕭智營 李侑恩 陳潤澤  
簡志軒 康藝瀚 陳明華 陳邵恩 林仁鉉 蘇翊豪 張富傑 張建昱 伍祐璿

## 7、民生家商

領隊:胡瑞慧 執行教練:鄭亘宏 管理:陳昶元

王承宇 冉皓 林峻毅 邱建融 黃焯芄 林士凱 李少騏 郭柏承 李威志  
顏誠佑 李威緻 曾宥澄 林泓 龔勝傑 郭桔弟 楊立威 莊迦宏 潘龍

## 8、屏東高工

領隊:柯朝塗 執行教練:江志偉,蘇郁茜 管理:陳政秀

張世偉 蔡伯恩 劉宇翔 周展毅 黃冠鈞 張培恩 蘇凱廷 蔡佳龍 洪宜強  
杜元帥 簡廷祐 宋恩 陳昱安 彭立帆

## 9、來義高中

領隊:陳冠明 執行教練:江肯杰 管理:蘇茗瑜

宗炫頡 李軍 曾翊豪 吳翊泓 張志誠 何宇浩 顏治凱 高旻鴻 曾昱啟  
呂維 陳尹光佑 郭誠皓

## 10、屏北高中

領隊:林宏澤 執行教練:何寶康 管理:石庭宇

曾喆 許正亮 高董崢 索宇帆 曾文豪 蘇元浩 張哲維 許谷瓦勒 謝聖恩  
許正泓 吉重恩 朱彥寧 余翌 魏培昕 湯允斌 盧子勳

## 四、高女

### 1、國立屏女

領隊:楊榮豐 管理:張怡蓉

陳羿誼 傅以薰 盧侑姝 陳亭穎 吳冠蓁 林汶樺 林沛璉 黃凱昕 黃亭毓  
黃柔惟

## 2、國立潮中

領隊:林逸文 執行教練:葉妍希邱建彰 管理:林雅馨  
李亞璇 李佳恩 蔡惠喬 鄧惠文 李宜燕 洪麗棋 陳永曦 董星湄

## 3、佳冬高農

領隊:林鴻源 執行教練:林信安  
劉紋瑄 王秀文 張雅琴 胡宇靚 謝佩芳 蔡佩汝

## 4、美和高中

領隊:王致皓 執行教練:黃裕昌  
黃奕甄 陳怡臻 王俞喬 沈佩臻 呂昫苾 林欣平 葉欣楊 吳昕恩

## 5、屏榮高中

領隊:李欣蔓 執行教練:劉惠茹 管理:鍾鈞凱  
袁雅雯 陳詩琴 潘紀勻 鄭安淇 吳庭瑜 盧小軒 張霈瑛 葉郁貞 陳采婧  
全田以法

## 6、民生家商

領隊:胡瑞慧 執行教練:豐悅如 管理:王海燕  
徐瑋琪 陳佳好 邱心慧 邱貞綺 黃郁璇 許祐瑄 吳昕語 鄭穎 周芝羽  
潘秀巒

## 7、屏東高工

領隊:柯朝塗 執行教練:呂建宏 管理:陳玫秀  
古鈺婷 溫妤涵 黃楷庭 吳佳芸 許喻嬪 楊雅婷 郭念竺

## 8、屏北高中

領隊:林宏澤 執行教練:羅嫻 管理:李奕蓁  
林倩如 陳虹姍 楊心予 陳詩婷 胡薇 高昀 蔡旻容 王禹喬 明熙胤  
張悅 張恩希 王禹甯 余芷萱 林念昀

## 五、國男

### 1、美和高中

執行教練:曾興民  
郭喬宇 黃宥承 陳品旭 林宗翰 李詠掄 潘則璋 廖浚廷 林朝銘

## 2、明正國中

領隊:林俊傑 執行教練:巴子晨 管理:王保盛  
王智永 黃紘裕 施韋安 劉炤廷 古承翰 林敬宸 古承歡 林濬紘 陳冠宏  
黃宸楷 翁傳閔 黃羿少 陳柏霖 王恒瑋 林鴻億

## 3、中正國中

領隊:劉瑞富 執行教練:梁懷欽,韓光雲 管理:黃凱鈺  
黃子敬 黃楷棚 曾弈豪 張季延 陳柏謙 曾韋喬 李恩澤 李坤和 柯宗伯  
徐睿奕 楊宙錡 吳東道 駱彥安 劉宸均 宋品醇 唐翊翔 李峻廷

## 4、至正國中

領隊:劉文宗 執行教練:朱宸彥,郭亞軍  
蔡柏翰 沈洪誠 賴柏宇 潘藝軒 董權暘 黃林毅傑 彭柏睿 孫楷喆 林子睿  
陳旻志 吳宏昌 張羽綸 陳君嘉 蘇子欽 蘇子傑

## 5、麟洛國中

領隊:賴詠清 執行教練:陳江炫昌 管理:宋莉瑛,林汶彥  
尤訢赫 陳子特 戴文宸 黃彥湮 謝武翰 朱子帆 張佑丞 李成佑 曾俊凡  
吳明修 陳子錫 李凱杰 曾定禹 李威震 林勝淵

## 6、鹽埔國中

領隊:陳寶郎 執行教練:林建佑 管理:林芄瑋  
徐瑞安 張祐晨 方俊榮 黃泓喆 王韋鈞 王品鑫 張幃翔 林秉隣 王樟勛  
黃意杰 呂宗辰 陳俊宇 張慶順 黃于哲 凌偉喬

## 7、高樹國中

領隊:陳亮谷 執行教練:呂曉如,鄒岳宏 管理:林姿華  
陳柏安 顏允勒 顏治堯 呂聖安 陳巖麟 陳俊穎 楊定華 楊享倫 邱澤  
賴振富 胡昊天 葉庭瑋 林禹翔 劉均洋

## 8、潮州國中

領隊:林容如 執行教練:賴俊傑 管理:羅明忠  
邱柏樂 鄞侑威 楊鴻億 潘佑暄 劉信恩 劉祈祐 薛健佑 曾宥巖 曾品修  
簡瑋宸 楊鎮維 潘以諾 陳冠宇 李淳裕 溫若然

## 9、萬丹國中

領隊:黃豐欽 執行教練:吳建智 管理:謝安朋  
郭晉安 簡誌均 郭軒豪 郭昱廷 陳柏宇 吳亦鵬 蔡易辰 蔡金檻 黃琮閔  
蘇泓儒 李秉諺 許詠程 趙晟霆

## 10、東新國中

領隊:湯博榮 執行教練:洪瑞鴻  
鄭永哲 周宥璋 陳韋安 陳政宇 陳致華 楊恆名 方宏豪 吳榮貴 劉佳誠

## 11、恆春國中

領隊:張鑑堂 執行教練:潘志偉 管理:林孝威  
陳書旅 潘鈺修 吳致翰 周育辰 潘育安 涂祥宇 黃少玄 潘世晟 蕭鈺展  
林宏岳 陳浩恩 李偉安 孫皓勛 蔡宇晉

## 12、萬新國中

領隊:曾淑勤 執行教練:簡年鴻 管理:王碩煌  
張秉皓 李國興 許睿程 陳炳歡 黃勇俊 楊瑞譽 廖崇宇 李奕承 陳元凱  
潘品綸 李睿濠 陳泓宇 陳嘉民 陳奕儒 施皓翔 李唯帆

## 六、國女

### 1、美和高中

執行教練:申仕政 管理:黃裕昌  
林欣妮 林雨葳 鄭宇晴 謝承軒 鍾喬安 申恩米 涂一云 許智晴 李虹  
丁亭好

### 2、中正國中

領隊:劉瑞富 執行教練:韓光雲  
蔡佩芸 陳憶雯 宋伶頤 徐子涵 吳慧恩

### 3、里港國中

領隊:黃賢德 執行教練:陳芳葳 管理:謝育憲  
曾玥昕 李佳好 翼玉鳳 劉亦菲 王芷兒 陳穎詩 劉睿珊 王巧函 余家瑩

### 4、鹽埔國中

領隊:陳寶郎 執行教練:黃巧凌 管理:林芄瑋  
白庭瑄 簡宇婕 謝芷婕 楊臻 李宜蓁 柳思羽 柳慈萱 王靜茹 葉吳佳佳  
陳佳芳 方宛真 余芷璇 洪佩真 陳茄津 黃慧鈴

### 5、潮州國中

領隊:林容如 執行教練:黎星宏 管理:羅明忠  
黃瑪拉 陳孟綾 蔣語媽 劉子琪 張詠晴 謝季穎 戴巧欣 蘇昕鈺 孫千雅  
馮家萱



## 6、東新國中

領隊:湯博榮 執行教練:洪瑞鴻  
龔筱鈺 郭珮玲 楊文沁 傅煜晴 吳昱葶 康芷嫻 林姿妤 羅靜恩 許嘉紘  
張淑惠 洪綉琳 李忻穎

## 7、車城國中

領隊:楊政家 執行教練:林孝威 管理:簡廷任  
高鳳琳 張詠恩 林思璇 陳彥臻 施千慧 徐翎恩 王芷筠 董瑩渲

## 8、萬新國中

領隊:曾淑勤 執行教練:邱建彰 管理:廖若然  
許家妤 楊勝洧 李育蓉 凌宇歆 林珈卉 蔡云瑄 陳宥煊 陳湘妤 黃子庭  
張彤歆 陳佳樂 尤惠婷

## 七、小男 A

### 1、屏東市

領隊:蘇慶昌 執行教練:林揚軒,郭亞軍 管理:黃繼緯  
蘇靖宇 苗亦祖 邱俊彰 方奕棚 洪瑞延 張楷宸 顏鼎恩 劉峻廷 陳奕偉  
郭端育 龔泫言 戴致恒 高書文 吳牧澤 饒祐銘

### 2、車城鄉

領隊:王怡萱 執行教練:林孝威 管理:黃婉禎  
羅立穎 方信捷 陳品希 陳品宇 洪俊浩 柯浩軍 廖品睿 賴承翰 盧俊霖  
吳翰林 潘景瑞 蔡軒毅 林長諺 陳恩宇

### 3、枋寮鄉

領隊:賴建戎 執行教練:劉懿文,古天津 管理:劉晉璋  
許世安 梁凱捷 楊丞 唐靖崴 林雉晏 伍春賓 楊俊宏 黃家閔 許昊  
鄭景懷 郭恩縉 吳瑋郡 宋均凱 徐泓森 余宇翔 何冠陞 陳書顯 黃晨溟

### 4、長治鄉

領隊:鄒美華 執行教練:丁錦慧,莊青祥 管理:陳玉娟  
蘇翊程 陳永承 洪維均 林良諺 陳俊仁 蘇鉉凱 張維恩 洪郁程 洪唯宸  
陸彥鈞 趙君緯 吳泫霆 林宥諺

### 5、恆春鎮

領隊:鄭鴻博 執行教練:潘志偉,葉吳佳君 管理:柯仕偉  
陳于沁 陳泊昇 沈聖穎 蔡維哲 吳家恩 吳浚民 蔡安安 葉子毅 劉遠大  
郭宥均 潘楷崴 余正雍 尤古翊 曾子鑫

## 6、萬丹鄉

領隊:蕭旬閔 執行教練:張嘉民,簡年鴻 管理:李福章  
陳立倫 陳筠恩 陳泓博 徐子宸 李龍飛 鄭文甫 李旻叡 施皓恩 李宸州  
傅李興誠 李柏廷 曾濬誠 李翰瑜 蔡友凱 李育丞 蔡博丞

## 7、潮州鎮

領隊:張振茂 執行教練:杜煥奎,黃友祥 管理:陳大章  
卓靖 朱博飛 孫維成 賴以宸 陳昱仁 李聖淵 翁祐加 謝宇揚 陳奕成  
馬靖博 余玄品 賴沅樂 方滄駿 曾泓銘 楊朋翰

## 8、霧台鄉

領隊:鍾祥憑 執行教練:杜繼宗 管理:賴震宇  
林奧費倪 涂郡曜 賴奕勳 那佑嘉 步弘震 賴禹睿 柯承翰 柯特 賴禹宸  
巴以謙 顏宇晨 賴奕展 杜巴魯

## 9、鹽埔鄉

領隊:林衍伸 執行教練:王顥翔,謝豐吉 管理:蘇韋丞  
杜敬堯 鄭太禎 冷傳祉 莊祐嘉 陳品叡 吳梓誠 黃泓睿 黃敬哲 呂信良  
鄭健佑 蔡幃侑 陳佳暘 李昱祥 蔣弦錡 辛志元

# 八、小女 A

## 1、枋寮鄉

領隊:賴建戎 執行教練:古天津,楊旭弘 管理:劉晉璋  
郭恩芯 曾智宇 卓莉羚 楊玉盈 陳彥菁 黃美慧 吳宥彤 許馨予 黃怡君  
楊宥萱 楊宥靚 賴則瑄 王鳳娟 陳怡佩 蘇靖之 阮佳馨 賴則瑤 黃怡璇

## 2、恆春鎮

領隊:莊逸萍 執行教練:潘蕙琪,胡德政 管理:鍾尚晉  
陳芷琳 陳彤瑤 夏昱甯 潘淳鈺 江沛晴 劉郁芯 林佳蓁 張品琇 陳羽柔  
李佳玲 劉倚漩 劉秀涵 黃真 林靜琪 方晴 葉孝琪 林映伶 林映岑

## 3、鹽埔鄉

領隊:戴漢德 執行教練:劉建良,林建宏  
簡妤涵 簡佩云 柯甯婕 柳玉芯 林燕盈 簡靖恩 李念嫻 鄭宇岑 張昕芷  
簡于雁 郭昀邑 林宜萱 黃奕珊 簡毓芯

## 九、小男 B

### 1、屏東市

執行教練:何家浚, 麥劭雍      管理:王景弘

王秉田   簡至軒   吳禾勛   鄧宇歲   徐簡愷廷   丁忠信   陳廷愷   黃品淵   黃詔渝  
朱亞倫   邱品洋   邱弋崧   林秉亨   顏昌宇   謝承希

### 2、枋寮鄉

領隊:賴建戎      執行教練:劉懿文, 古天津      管理:盧乃瑜

洪豪浚   蔡梓晨   張洺哲   阮騏騰   方詠駿   唐瑞謙   林子然   孫東旭   吳耿博  
陳靖仁   陳威   楊侑峻   楊亦德   陳澤   李泰德   楊玉祥   陳品翰   曾振豪

### 3、恆春鎮

領隊:黃順利      執行教練:潘蕙琪      管理:蘇芳誼

宋少甫   盧承佑   吳寅成   陳稟勳   張軒宇   林聖浩   詹哲頤   王羿勛   潘焯安  
華呈閔   宋品翰   陳廷恩   周祈瑀   陳柯翔   柯睿   陳俊凱   林智華   謝宇翔

### 4、潮州鎮

執行教練:杜煥奎, 黃友祥      管理:陳大章

曾基銓   李志詳   李東翰   朱宇翔   楊少霆   楊迦程   張宇傑   張宇凱   謝于彤  
方敬堯   郭柏丞   馬蘩

# 111年屏東縣運暨公教聯合運動會籃球比賽名單

## 一、社男組

屏東市：鹿逸宙 林韋翰 林亮宇 劉傳孝 張之銘 洪振原 黃國銘 龐鈞 張景翔 吳源晉  
黃仲誼 陳奕樺 尤勝弘 許元鴻 郭柏昕 吳東樺

三地門鄉：高志鴻 羅智傑 黃浩然 吳政威 陳大衛 許皓擇 徐仕宏 歐宸碩 陳矩易  
田劭軍 江肯杰 潘念祖 謝以文 朱宓彥 陳育恩 施江昇 邱潘鴻志 唐紹琦

內埔鄉：李振洋 張正濤 戴軒致 涂心銘 張駿昊 沈義郎 林佳勳 邱子儒 邱子叡 吳子權  
陳正源

竹田鄉：陳岳帆 呂品彥 李柏寬 潘柏安 吳恩齊 江峻銘 黃柏鈞 張鈞翔 黃柏睿 陳宇揚  
林宗鋌 羅成佑

牡丹鄉：黃英凱 陳人和 周祐民 許皓哲 法路勇克 拉拉福灣 盧彥成 劉瑋恩 許永宏  
張瑋凡 邱榮主 潘宣任 邱耀主 陳冠瑜 潘冠綸

里港鄉：余峻瑋 劉柏佑 余咨炫 余裕德 吳宗漢 陳柏均 李冠穎 許峰華 陳良傑 鄭宇志  
許勝傑 王思雲 楊勝仲 張聖立 陳竑臣

佳冬鄉：余宸濬 陳鴻仁 李專鈺 許智超 藍振仁 劉譯文 郭明曇 鄭有宏 陳煌榮 張嘉豪  
邱柏誠

來義鄉：馮煜盛 袁瑋辰 布拉魯洋達里庫 高昊晨 戴中奇 趙璇 林惟中 范威 劉翰霖 王翊  
邵靖倫 許冠文

枋寮鄉：林子懿 李傳薪 簡宏興 郭志明 楊天育 楊郁民 沈宗和 葉桐閣 王宗傑 王暉閔  
詹智超 王學敬 陳鴻傑 嚴懷恩

東港鎮：楊詠偉 李兆振 鄭世文 王瑞翼 李能偉 林杭濤 黃世明 林咏諒 陳金茂 蔡鎮嶽  
王信閔 詹博翔 張典祐 蘇永約 陳胤元 洪傳恩 林征右 葉學傑

林邊鄉：黃雲陞 洪建豪 陳世憲 曹正群 蔡全順 郭志豪 林裕庭 葉其縉 曾國飛 張冠銘  
葉柏皓 陳宏杰 曹家翔 蔡惟仁 陳非 徐智偉 楊卓倫

南州鄉：王韋智 張朝閔 陳騰宇 林郁軒 陳彥廷 蘇祐慶 孫長元 林俊宏 朱祐蔚 黃啓銘  
陳羿矜 洪偉倫 張晏銘 蘇子桀 王柏清

恆春鎮：張凱傑 徐偉庭 董士豪 陳仙國 潘建樺 李睿騰 蘇邵奇 張建民 陳家慶 朱耕弘  
陳政翰 潘毅傑 邱逸帆 廖嘉承

春日鄉：林舜宇 王志華 陳杰 林驥 李曾承皓 沈雲生 周傑恩 白瑞宏 程淵 賴少華  
許仲豪 柯自強 柯進輝 白中皇

泰武鄉：古艋舨 梁駿彥 林國豪 邱震威 呂子安 湯洛軍 黃天豪 劉祥瑞 古本洋介 蔡少齊  
陳清鋒 曾偉豪 湯駿寶 梁亞瑟 黃鄺杰

新埤鄉：林永傑 謝浩哲 黃俞皓 鍾庚樺 吳志忠 黃建銘 陳建名 涂家華 李昱鵬 賴慶鴻  
曾子興 鍾家峻 葉俊江

新園鄉：陳螢叡 謝峯凱 陳重佑 邱冠權 許賀評 陳囿諭 胡孝全 曾羿頻 曾裕衡 黃奕中  
蕭絃宏 洪振和 李忠霖 林泓元 陳昱志

獅子鄉：梁少華 孔智孝 許鈞源 余凱恩 張元鑫 許子杰 劉智勳 李盛文 洪偉文  
 萬丹鄉：歐睿丞 蔡奕民 穆杰辰 陳奕嘉 謝家驊 劉學謙 陳霈霖 蕭承訓 呂政珉 劉學晉  
 蔡侑呈 陳耀展  
 萬巒鄉：姚晏揚 潘崇印 吳星達 潘亞哲 潘瑞宇 張原彰 李昀哲 潘宸毅 賴俊達 潘冠誌  
 陳忠皇 謝名傑 陳昱彰 潘琮詠 潘德全  
 潮州鎮：鍾明樺 鍾志延 林哲正 劉建彰 王友津 李俊緯 吳孟政 許修源 李國鴻 林星濤  
 何文祥 曾昱傑 劉關毓  
 霧台鄉：杜繼宗 尤應傑 杜宥晟 麥劭雍 何寧 柯徨蕭 顏俊偉 曾立忠 盧瑞麟 宋豪  
 杜邵軒 盧祈安 謝明  
 麟洛鄉：徐士為 戴毓均 徐英哲 馮子銘 林宜軒 鄭弘昇 邱彥勳 謝京翰 劉浩恩 鄭志維  
 戴毓成 陳俊舜 蕭勝隆 陳冠廷 謝承昱  
 屏科大：黃冠凱 楊宗宏 黃子杰 黃穎宏 郭庭佑 方柏晟 李正弘 陳慶昇 陳乃瑒 黃鵬翰  
 李承恩 曾冠誠 許文龍 呂橙達 蔡尹翔  
 屏東大學：伊磊斯 巴瓦瓦隆 李姚嶸恩 林佑津 宋俊榮 李天翔 楊鈞凱 李柏霆 謝寶慶  
 林家賢 彭善頡 鄭詠安 謝洪韋 陳照安 祝昊平 潘念龍 伍鑫威  
 大仁科大：陳榮恩 沈俊廷 胡恩 馬權億 高沐恩 杜皇璽 楊俊熙 柳漢欽  
 巴札克。德瑪拉嵐特 張友齊 黃梵皓 邱盛華

## 二、社女組

屏東市：李姿華 尹材雲 蘇郁茜 鄭惠臨 曾雅鈴 李雅晴 鄭宜芳 陳彥臻 曾意琴 陳琬珊  
 林雅庭 何昕潔 林于嘉 邱敬涵 范于欣  
 三地門鄉：鄭慧茹 柯祖筠 何欣 李雯 謝恩惠 鄭曼靜 陳鈞諾 杜皓君 呂瑞婷 巴哈哪  
 陳彩薇 江芷嫻 羅佩恒  
 牡丹鄉：周思婷 周思華 李安琪 李恩屏 葉吳佳君 于嘉瑩 陳子柔 潘語恩 潘芊芷 郭恩熙  
 蔡華娟 林思函 張雅雯 陳儀茹 周家萱  
 獅子鄉：東哲欣 丁僅玲 石昕蕙 方淑慧 曾嘉苓 歐陸珂·阿薩 歐嵐恩 柯思琪 朱芷君  
 許雅莉 施雅婷 顏佳儀 林楓 花鈺婷 湯鼎瑤  
 屏科大：詹芷瑄 王國蘋 黃子珊 蕭又慈 劉奕君 李雨蓁 李羿 呂文芸 林佩萱 張依恩  
 陳鈺馨 詹詩涵 簡筱倩 許淨樺 朱珮晴  
 大仁科大：廖妤婷 涂儷薰 張馨伶 李恩慧 李彥蓉 洪佑宸 李恬 王銘玟 李姿嫻 雷文伶  
 吳孟璇 林家安  
 美和科大：陳千惠 張唯欣 許可欣 許可微 蔡幸瑜 蔡幸瑄 莊陳琳 連婕雯 潘伊宸 林婷瑄

## 三、高男組

國立屏中：郭峻瑋 江偉銘 江韋成 蕭邦奕 陳宇丞 李威 洪崙華 成家帆 張翰評 陳俊宇  
 洪佳安 劉朝瑋 陳子福 伍逢諭 曾誠 陳楷太 陸奕喬 張哲睿  
 國立潮中：白乙峰 林親華 劉得榆 李承竣 劉恩家 林志龍 許稟恩 黃定彥 楊政霖 潘紹承  
 莫華飛 江政岳 陳亭丰 蔡承峻 潘信守 陳君豪 卓佳冠 陳關中  
 東港海事：洪丞業 李鈞民 簡韋豪 葉冠廷 蔡宇宸 胡連文 沈昱賢 唐宇軒 楊曜菘 陳育源  
 王永德 施宗緯 游書旻 徐睿志 馬騰恩

佳冬高農：林益維 施又銘 楊鈞傑 葉志偉 倪宏維 陳信志 董國豪 杜育安 蘇倍詰 塗政男  
黃政傑 洪成 巫秉祐 黃柏勝 陳建國 陳凱達 蔡宇翔

美和高中：陳柏瑜 施皓仁 郭杰恩 蘇靖傑 李孟熹 賴聖恩 林界余 宋哲銘 李奕翰 謝孟安  
林傳珈 鄭宇宏 林宥恩 曾子碩 陳家聖 潘恭翊 徐彥鈞 連家駿

屏榮高中：許瑋宸 孫聖凱 郭哲愷 黃泳霖 鄭智中 賴謙榮 蕭智營 李侑恩 陳潤澤 簡志軒  
康藝瀚 陳明華 陳邵恩 林仁鉉 蘇翊豪 張富傑 張建昱 伍祐璿

民生家商：王承宇 冉皓 林峻毅 邱建融 黃焯芄 林士凱 李少騏 郭柏承 李威志 顏誠佑  
李威緻 曾宥澄 林泓 龔勝傑 郭桔弟 楊立威 莊迦宏 潘龍

屏東高工：蘇凱廷 蔡佳龍 洪宜強 杜元帥 簡廷祐 宋恩 陳昱安 彭立帆 張世偉 蔡伯恩  
劉宇翔 周展毅 黃冠鈞 張培恩

來義高中：宗炫頡 李軍 曾翊豪 吳翊泓 張志誠 何宇浩 顏治凱 高旻鴻 曾昱啟 呂維  
陳尹光佑 郭誠皓

屏北高中：曾詰 許正亮 高董崢 索宇帆 曾文豪 蘇元浩 張哲維 許谷瓦勒 謝聖恩 許正泓  
吉重恩 朱彥寧 余翌 魏培昕 湯允斌 盧子勳

#### 四、高女組

國立屏女：陳羿誼 傅以薰 盧侑奴 陳亭穎 吳冠蓁 林汶樺 林沛璉 黃凱昕 黃亭毓 黃柔惟

國立潮中：李亞璇 李佳恩 蔡惠喬 鄧惠文 李宜燕 洪麗棋 陳永曦 董星湄

佳冬高農：劉紋瑄 王秀文 張雅琴 胡宇靚 謝佩芳 蔡佩汝

美和高中：黃奕甄 陳怡臻 王俞喬 沈佩臻 呂昀芯 林欣平 葉欣揚 吳昕恩

屏榮高中：袁雅雯 陳詩琴 潘紀勻 鄭安淇 吳庭瑜 盧小軒 張霽瑛 葉郁貞 陳采婧  
全田以法

民生家商：徐瑋琪 陳佳妤 邱心慧 邱貞綺 黃郁璇 許祐瑄 吳昕語 鄭穎 周芝羽 潘秀巒

屏東高工：古鈺婷 溫妤涵 黃楷庭 吳佳芸 許喻嬪 楊雅婷 郭念竺

屏北高中：林倩如 陳虹姍 楊心予 陳詩婷 胡薇 高昀 蔡旻容 王禹喬 明熙胤 張悅  
張恩希 王禹甯 余芷萱 林念昀

#### 五、國男組

美和高中：郭喬宇 黃宥承 陳品旭 林宗翰 李詠掄 潘則瑋 廖浚廷 林朝銘

明正國中：王智永 黃紘裕 施韋安 劉炤廷 古承翰 林敬宸 古承歡 林濬紘 陳冠宏 黃宸楷  
翁傳閔 黃羿少 陳柏霖 王恒瑋 林鴻億

中正國中：黃子敬 黃楷棚 曾弈豪 張季延 陳柏謙 曾韋喬 李恩澤 李坤和 柯宗伯 徐睿奕  
楊宙錡 吳東道 駱彥安 劉宸均 宋品醇 唐翊翔 李峻廷

至正國中：蔡柏翰 沈洪誠 賴柏宇 潘藝軒 董權暘 黃林毅傑 彭柏睿 孫楷詰 林子睿  
陳旻志 吳宏昌 張羽綸 陳君嘉 蘇子欽 蘇子傑

麟洛國中：尤訢赫 陳子特 戴文宸 黃彥灃 謝武翰 朱子帆 張佑丞 李成佑 曾俊凡 吳明修  
陳子錫 李凱杰 曾定禹 李威震 林勝淵

鹽埔國中：徐瑞安 張祐晨 方俊榮 黃滋詰 王韋鈞 王品鑫 張幃翔 林秉隣 王樟勳 黃意杰  
呂宗辰 陳俊宇 張慶順 黃于哲 凌偉喬

高樹國中：陳柏安 顏允勒 顏治堯 呂聖安 陳崑麟 陳俊穎 楊定華 楊享倫 邱澤 賴振富  
 胡昊天 葉庭瑋 林禹翔 劉均洋  
 潮州國中：邱柏樂 鄧侑威 楊鴻億 潘佑暄 劉信恩 劉祈祐 薛健佑 曾宥歲 曾品修 簡瑋宸  
 楊鎮維 潘以諾 陳冠宇 李淳裕 溫若然  
 萬丹國中：郭晉安 簡誌均 郭軒豪 郭昱廷 陳柏宇 吳亦鵬 蔡易辰 蔡金檻 黃琮閔 蘇泓儒  
 李秉諺 許詠程 趙晟霆  
 東新國中：鄭永哲 周宥璋 陳韋安 陳政宇 陳致華 楊恆名 方宏豪 吳榮貴 劉佳誠  
 恆春國中：涂祥宇 黃少玄 潘世晟 蕭鈺展 林宏岳 陳浩恩 李偉安 孫皓勛 蔡宇晉 陳書旅  
 潘鈺修 吳致翰 周育辰 潘育安  
 萬新國中：張秉皓 李國興 許睿程 陳炳叡 黃勇俊 楊瑞譽 廖崇宇 李奕承 陳元凱 潘品綸  
 李睿濠 陳泓宇 陳嘉民 陳奕儒 施皓翔 李唯帆

## 六、國女組

美和高中：林欣妮 林雨葳 鄭宇晴 謝承軒 鍾喬安 申恩米 涂一云 許智晴 李虹 丁亭好  
 中正國中：蔡佩芸 陳憶雯 宋伶頤 徐子涵 吳慧恩  
 里港國中：曾玥昕 李佳好 翼玉鳳 劉亦菲 王芷兒 陳穎詩 劉睿珊 王巧函 余家瑩  
 鹽埔國中：白庭瑄 簡宇婕 謝芷婕 楊臻 李宜蓁 柳思羽 柳慈萱 王靜茹 葉吳佳佳 陳佳芳  
 方宛真 余芷璇 洪佩真 陳茄津 黃慧鈴  
 潮州國中：黃瑪拉 陳孟綾 蔣語嫣 劉子琪 張詠晴 謝季穎 戴巧欣 蘇昕鈺 孫千雅 馮家萱  
 東新國中：龔筱鈺 郭珮玲 楊文沁 傅煜晴 吳昱葶 康芷嫻 林姿好 羅靜恩 許嘉紘 張淑惠  
 洪綉琳 李忻穎  
 車城國中：高鳳琳 張詠恩 林思璇 陳彥臻 施千慧 徐翎恩 王芷筠 董螢渲  
 萬新國中：許家好 楊勝洧 李育蓉 凌宇歆 林珈卉 蔡云瑄 陳宥煊 陳湘好 黃子庭 張彤歆  
 陳佳樂 尤惠婷

## 七、小男組

屏東市 A：蘇靖宇 苗亦祖 邱俊彰 方奕棚 洪瑞延 張楷宸 顏鼎恩 劉峻廷 陳奕偉 郭端育  
 冀泫言 戴致恒 高書文 吳牧澤 饒祐銘  
 屏東市 B：王秉田 簡至軒 吳禾勛 鄧宇崑 徐簡愷廷 丁忠信 陳廷愷 黃品淵 黃詔渝  
 朱亞倫 邱品洋 邱弋崑 林秉亨 顏昌宇 謝承希  
 車城鄉 A：羅立穎 方信捷 陳品希 陳品宇 洪俊浩 柯浩軍 廖品睿 賴承翰 盧俊霖 吳翰林  
 潘景瑞 蔡軒毅 林長諺 陳恩宇  
 枋寮鄉 A：黃晨溟 許世安 梁凱捷 楊丞 唐靖崑 林雉晏 伍春賓 楊俊宏 黃家閔 許昊  
 鄭景懷 郭恩縉 吳瑋郡 宋均凱 徐泓森 余宇翔 何冠陞 陳書顯  
 枋寮鄉 B：洪豪浚 蔡梓晨 張洺哲 阮騏騰 方詠駿 唐瑞謙 林子然 孫東旭 吳耿博 陳靖仁  
 陳威 楊侑峻 楊亦德 陳澤 李泰德 楊玉祥 陳品翰 曾振豪  
 長治鄉 A：蘇翊程 陳永承 洪維均 林良諺 陳俊仁 蘇鉉凱 張維恩 洪郁程 洪唯宸 陸彥鈞  
 趙君緯 吳泫霆 林宥諺  
 恆春鎮 A：陳于沁 陳泊昇 沈聖穎 蔡維哲 吳家恩 吳浚民 蔡安安 葉子毅 劉遠大 郭宥均  
 潘楷崑 余正雍 尤古翌 曾子鑫

恆春鎮 B：宋少甫 盧承佑 吳寅成 陳稟勳 張軒宇 林聖浩 詹哲頤 王羿勛 潘炤安 華呈閔  
宋品翰 陳廷恩 周祈玥 陳柯翔 柯睿 陳俊凱 林智華 謝宇翔  
萬丹鄉 A：陳立倫 陳筠恩 陳泓博 徐子宸 李龍飛 鄭文甫 李旻叡 施皓恩 李宸州  
傅李興誠 李柏廷 曾濬誠 李翰瑜 蔡友凱 李育丞 蔡博丞  
潮州鎮 A：卓靖 朱博飛 孫維成 賴以宸 陳昱仁 李聖淵 翁祐加 謝宇揚 陳奕成 馬靖博  
余玄品 賴沅樂 方洧駿 曾泓銘 楊朋翰  
潮州鎮 B：曾基銓 李志詳 李東翰 朱宇翔 楊少霆 楊迦程 張宇傑 張宇凱 謝于彤 方敬堯  
郭柏丞 馬蘊  
霧台鄉 A：林奧費倪 涂郡曜 賴奕勳 那佑嘉 步弘震 賴禹睿 柯承翰 柯特 賴禹宸 巴以謙  
顏宇晨 賴奕展 杜巴魯  
鹽埔鄉 A：杜敬堯 鄭太禎 冷傳祉 莊祐嘉 陳品叡 吳梓誠 黃泓睿 黃敬哲 呂信良 鄭健佑  
蔡幃侑 陳佳暘 李昱祥 蔣弦錡 辛志元

## 八、小女組

枋寮鄉 A：郭恩芯 曾智宇 卓莉羚 楊玉盈 陳彥菁 黃美慧 吳宥彤 許馨予 黃怡君 楊宥萱  
楊宥靚 賴則瑄 王鳳娟 陳怡佩 蘇靖之 阮佳馨 賴則瑤 黃怡璇  
恆春鎮 A：葉孝琪 林映伶 林映岑 陳芷琳 陳彤瑤 夏昱甯 潘淳鈺 江沛晴 劉郁芯 林佳蓁  
張品琇 陳羽柔 李佳玲 劉倚漩 劉秀涵 黃真 林靜琪 方晴  
鹽埔鄉 A：簡好涵 簡佩云 柯甯婕 柳玉芯 林燕盈 簡靖恩 李念嫻 鄭宇岑 張昕芷 簡于雁  
郭昀邑 林宜萱 黃奕珊 簡毓芯



## 籃球比賽秩序表

比賽時間：111年11月5、6、13日(社男組)

111年11月6、12-13日(社女組)

111年11月11-13日(高中組、國中組、國小組)

比賽地點：復興公園

**社男組：26隊取6名(分4組取2名進決賽)**

屏東市	1	(十一)11/5 13:00 (B)	A組(1、2名)
霧台鄉	2	(一)11/5 09:00 (A)	
泰武鄉	3	(十九)11/6 09:00 (B)	
新埤鄉	4	(二)11/5 09:00 (B)	
獅子鄉	5	(十二)11/5 13:00 (C)	
東港鎮	6	(三)11/5 09:00 (C)	
里港鄉	7		
內埔鄉	8	(十三)11/5 14:00 (A)	B組(1、2名)
恆春鎮	9	(四)11/5 10:00 (A)	
佳冬鄉	10	(二十)11/6 11:00 (B)	
新園鄉	11	(五)11/5 10:00 (B)	
萬巒鄉	12	(十四)11/5 14:00 (B)	
潮州鎮	13		
萬丹鄉	14	(十五)11/5 14:00 (C)	C組(1、2名)
大仁科大	15	(六)11/5 10:00 (C)	
牡丹鄉	16	(二十一)11/6 14:00 (B)	
三地門鄉	17	(七)11/5 11:00 (A)	
屏科大	18	(十六)11/5 15:00 (A)	
麟洛鄉	19		
枋寮鄉	20	(十七)11/5 15:00 (B)	D組(1、2名)
春日鄉	21	(八)11/5 11:00 (B)	
林邊鄉	22	(二十二)11/6 16:00 (B)	
來義鄉	23	(九)11/5 11:00 (C)	
南州鄉	24	(十八)11/5 15:00 (C)	
竹田鄉	25	(十)11/5 12:00 (A)	
屏東大學	26		

# 決賽

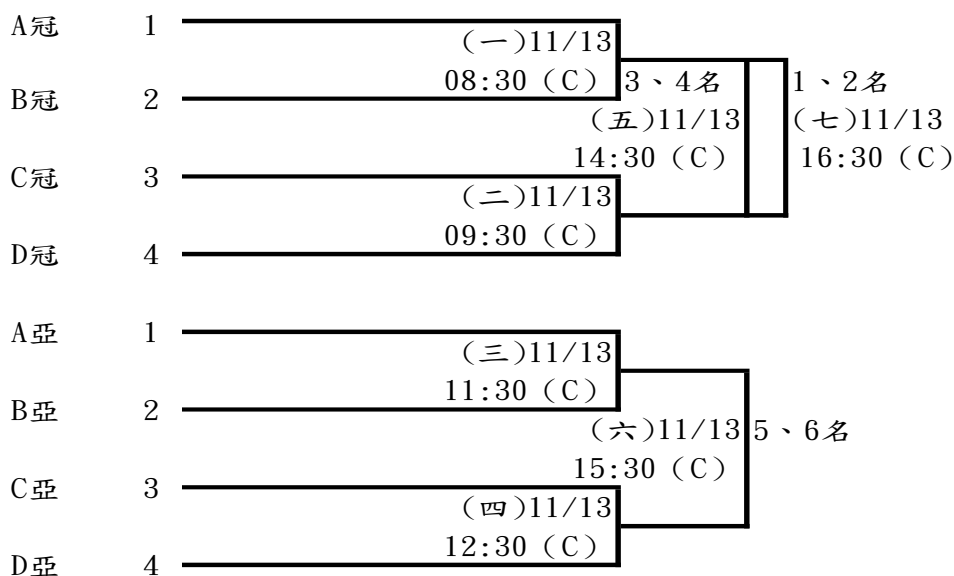

## 社女組：7隊取5名

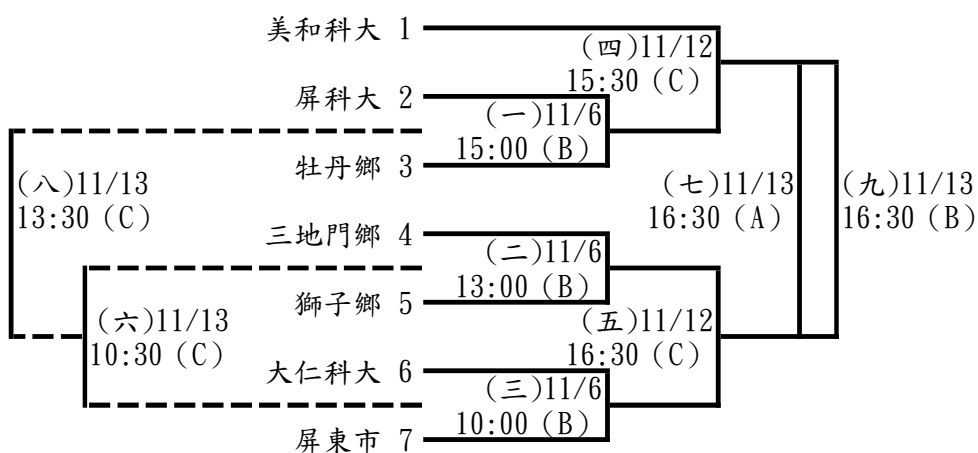

## 高女組：8隊取6名

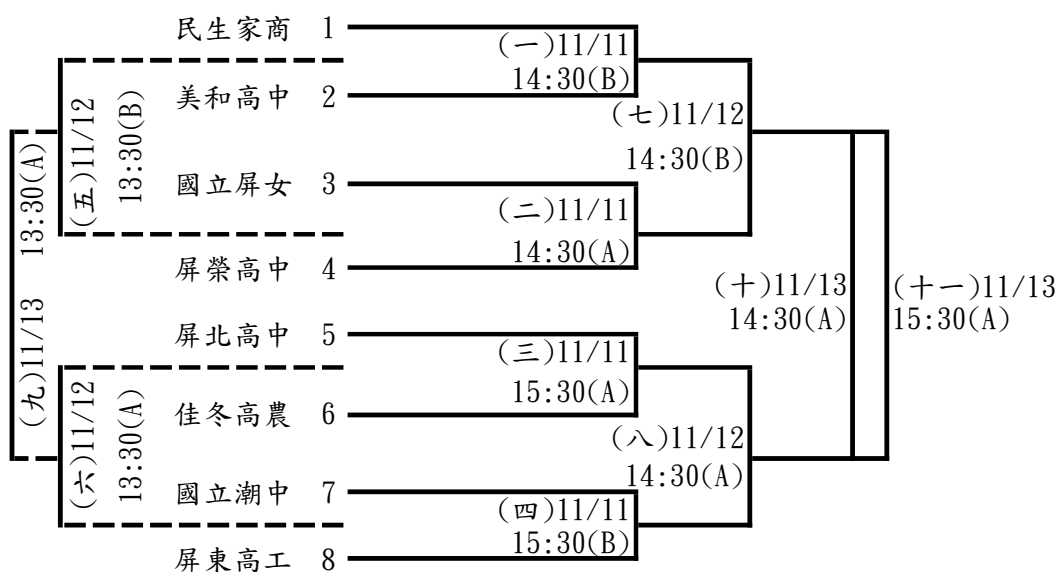

高男組：10隊取6名

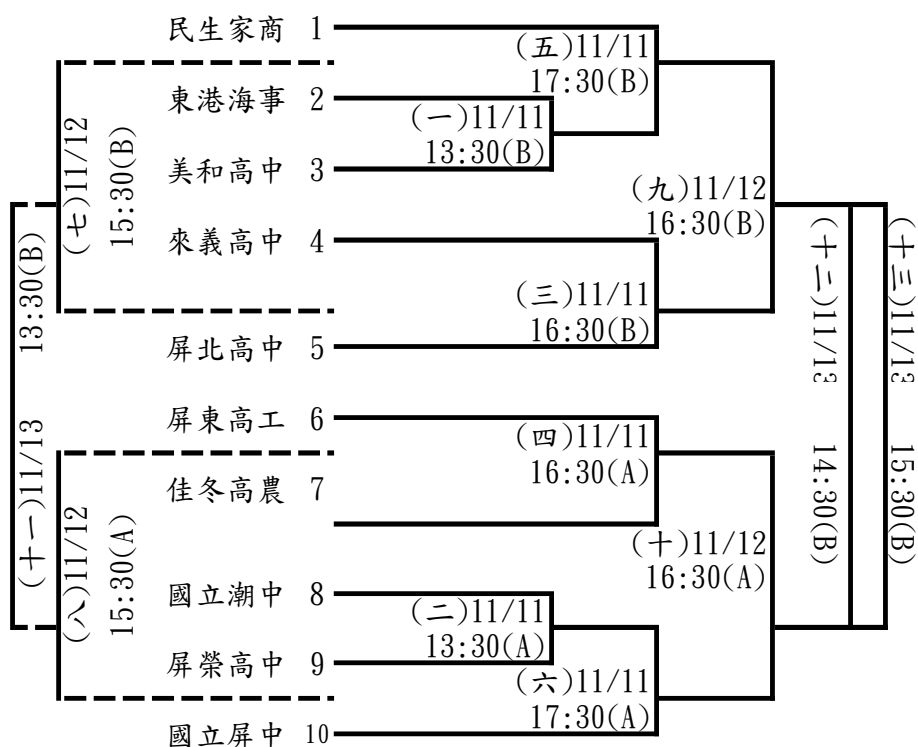

國男組：12隊取6名

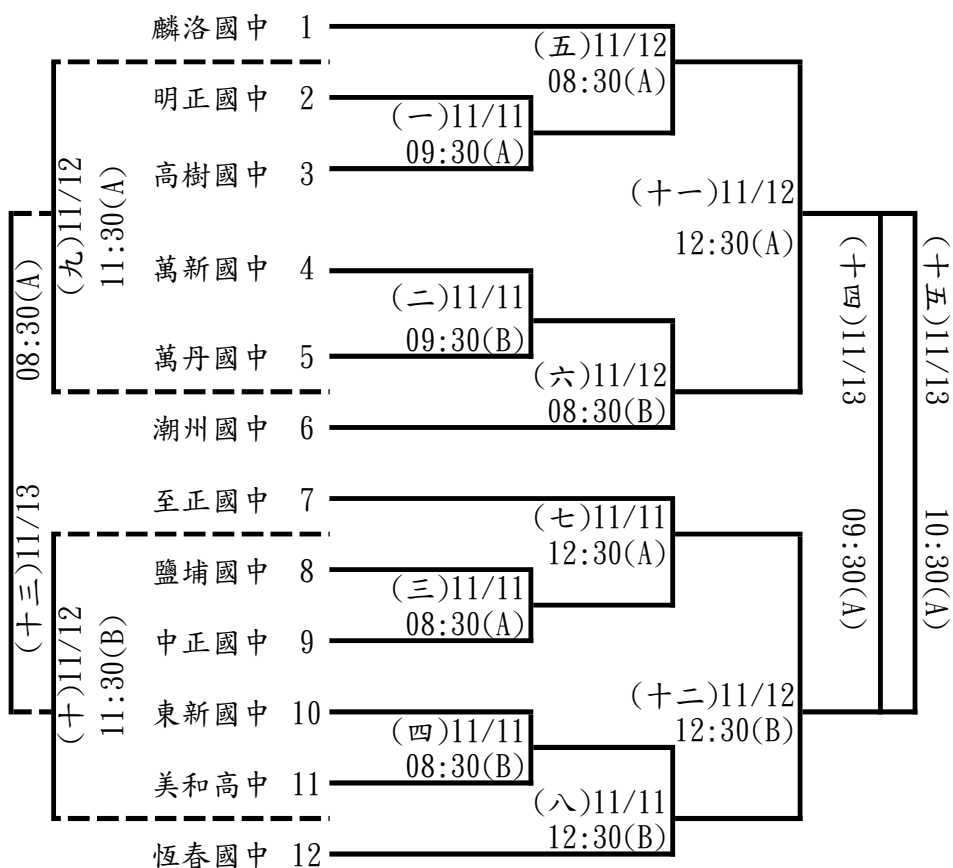

**國女組：8隊取6名**



**男童組：13隊取6名**

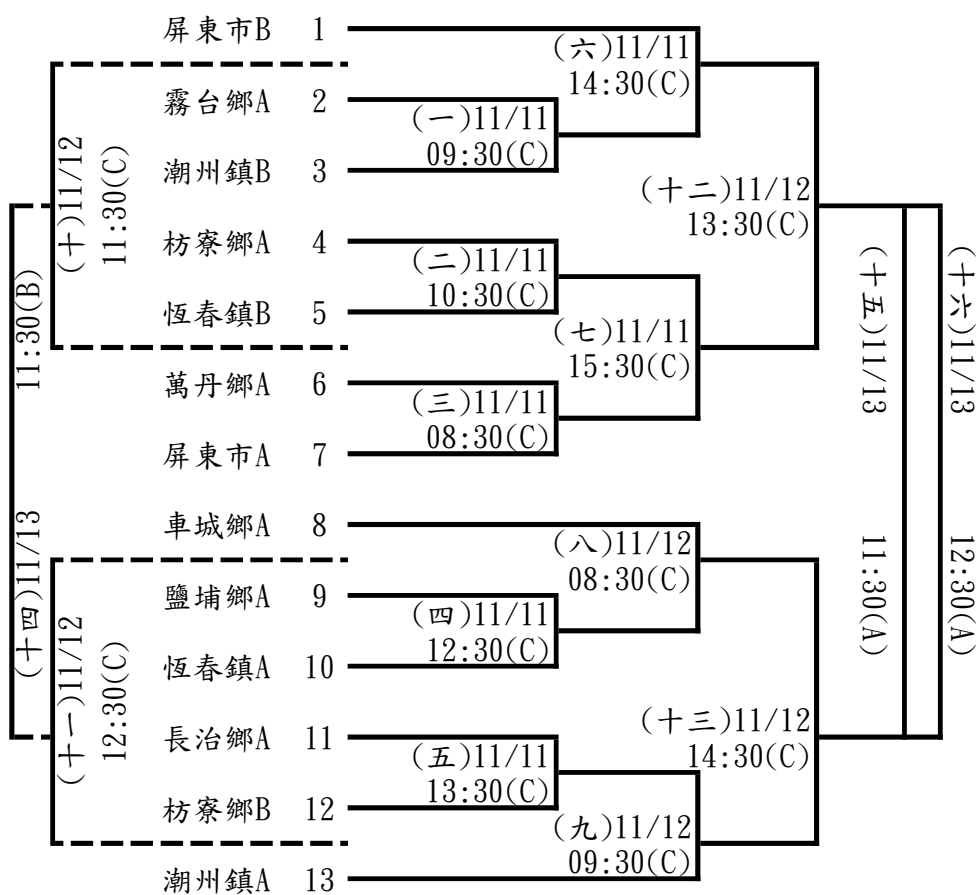

女童組:3隊取1名

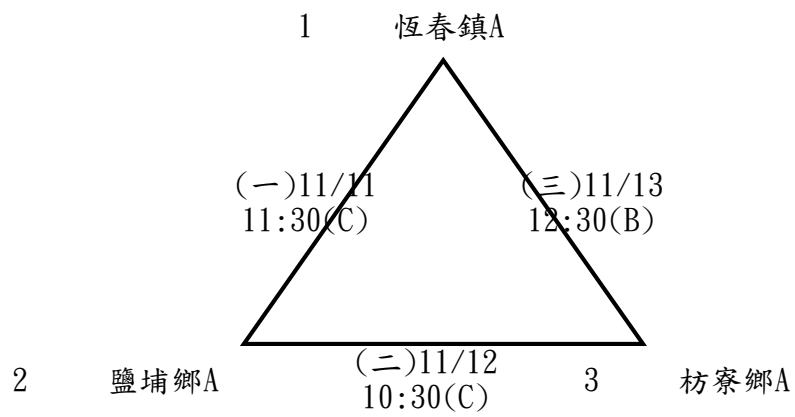

# 111 年屏東縣運暨公教聯合運動會排球隊職員名單

## 一、社男

### 1、三地門鄉

領隊:曾順金 執行教練:潘德忠 管理:包俊鴻  
雷建斌 包懷安 鍾焯培 鍾定峰 杜俊傑 鍾孝群 傅耀偉 葉呈斌 鍾坤城  
楊揚

### 2、內埔鄉

領隊:賴國興 執行教練:邱國玉 管理:鍾智仁  
林哲銘 陳禾宸 陳奇恩 林俊宇 鍾智超 葉日展 葉子嘉 陳俊宇 林建維  
周士平 涂豐閔 熊梓瑋

### 3、來義鄉

領隊:莊景星 執行教練:潘德忠 管理:曾議影  
江晨豪 孔家軒 蔣政育 王鈺淵 洪宇安 高佳祥 孟昊 高沅昊 孔少傑  
江晨瑞

### 4、林邊鄉

領隊:阮百靈 執行教練:陳賢銘 管理:謝惠碧  
鄭谷超 張峰銘 張宏彥 阮上軒 唐屏育 陳天順 張國煌 李瑋軒 鄭啟宏  
蔡秉均 曹詠勝 陳家宇

### 5、恆春鎮

執行教練:周書安  
張育成 張庭愷 譚之歡 朱恒誼 吳振焜 林忠義 林冠宏 陳乃奇 陳嘉鴻  
趙人鋒 潘啟文 蘇適

### 6、獅子鄉

領隊:周英傑 執行教練:簡主祥  
李盛光 簡主祥 賴傑恩 李佳恩 楊鈞傑 陳祐恩 溫靜榮 陳俊祥 李盛文  
李劭恩 謝志賢 簡君明

### 7、滿州鄉

周書安 曾益軒 鍾武志 劉信方 楊昇儒 潘建成 潘明鴻 許嘉威 張耕銘  
劉信成 潘鴻斌 劉信吉

### 8、屏東大學

領隊:陳永森 執行教練:王晨豪 管理:紀恩成  
陳泓立 鄒驥 楊立宇 有泉俊 李錦和 盧宣丞 黃大洋 謝瞬鉉 梁齊尹  
李易軒 詹宗翰 謝佳宇

## 二、社女

### 1、三地門鄉

領隊:田清源 執行教練:潘德忠 管理:鍾翠珊  
許瑜儂 許瑜落 傅佩華 鍾莉欣 高欣宜 柯育婷 何亮好 柯念慈 王海燕  
柯曉涵

### 2、內埔鄉

領隊:陳源信 執行教練:涂華瑩 管理:周碩譚  
鍾侑芹 謝佩芬 鍾依潔 張春玉 袁挹倫 周佩玟 蔡怡伶 周佩祺 陳姿佑  
洪曉惠 孫盈茹 孫梅芳

### 3、來義鄉

領隊:莊景星 執行教練:王鈺淵 管理:葉志豪  
曹慧庭 孔芸曦 詹美貞 謝佩好 高語謙 戴幸好 魏欣亞 蕭紫涵 王君瑜  
呂益金 朴雯琳

### 4、恆春鎮

執行教練:周書安  
陳怡婷 張雅嵐 張雅雲 陳品儒 陳琇娃 劉家好 陳亭嬭 劉子瑜 蘇宇萱  
蘇宇湘 林育如 潘思融

### 5、屏東大學

領隊:陳永森 執行教練:黃博祥 管理:紀恩成  
許書華 林詩絮 林采葳 方秝評 張芷綺 吳俐瑩 朱柏潔 胡珮玲 汪詩敏  
莊馨蒂 林韋寶 張芷寧

## 三、高男

### 1、國立屏中

領隊:陳國祥 執行教練:葉曙漢 管理:李致乘  
陳鎮安 楊承昕 許睿博 蔡勝皓 吳軍鎬 林哲宇 洪長璟 林昕叡 陳柏謙  
陳建智 連瀚寧

### 2、佳冬高農

領隊:林鴻源 管理:吳淑禎  
鄭宇倫 潘羿宏 陳建銘 陳柏辰 賴冠儒 李建安 林双

### 3、美和高中

執行教練:鍾宇宣  
利允呈 楊盛翔 黃崇宇 黃炫祐 江上宇 周梓杰 鍾士豐 蔡緯得 鄭予鉸  
梁砚

#### 4、屏榮高中

領隊:李欣蔓 執行教練:陳俊昌 管理:陳耀宇  
鄭基恩 馬宸緯 歐展瑜 李柏翰 巴雲皓 鍾昱鞍 高郁祖 簡千丰 林柏廷  
鍾育恩 林泓璋 楊宥呈

#### 5、民生家商

領隊:胡瑞慧 執行教練:王海燕 管理:呂政霖  
翁昱誠 林晨恩 卿暉奕 孟偉 阮承翰 陳俊豪 柯言頊 董承瑋 孫政廷  
王建民 葉謙 李諺祖

#### 6、屏北高中

領隊:林宏澤 執行教練:曾麗娟  
江孝東 楊宗霖 高仲 徐喬亞 盧成恩 林泰陽 曾連革 吳照泉 周守騰  
吳俊熙 杜均浩 周邱秀雄

### 四、高女

#### 1、國立屏女

領隊:楊榮豐 執行教練:潘之穎  
朱瑾茵 黃珮芸 謝李瑞云 簡子瑜 鄭筠馨 張湘屏 鄭妮 李庭瑤 郭庭好

#### 2、大同高中

領隊:王郁菁 執行教練:鄭羽岑,高麗婷 管理:李章賜  
林怡辰 李佳穎 許怡筑 謝秀蘭 陳芯汝 陳婕恩 許鈞苙 邱靖茹 郭映澧  
簡好宸 邱渝婷 陳亭瑋

#### 3、枋寮高中

領隊:陳科名 執行教練:吳雅香,陳新和  
李沛蓁 曾珮芸 潘嘉玲 陳瑤絃 江若雅 杜可 陳忻甯 林采臻 鄭惠馨  
林璽 江若榆

#### 4、屏榮高中

領隊:李欣蔓 執行教練:陳耀宇 管理:陳俊昌  
陳佳好 白沛尼 劉于筠 鍾媛媛 潘瑜瑤 謝惠玲 鄭丞珊 郭婉君 簡君瑜  
廖怡珊 李芋穎 楊晴

#### 5、民生家商

領隊:胡瑞慧 執行教練:王海燕 管理:曾馨  
陳瑜潔 杜以斯帖 林好薇 鍾念慈 王芷薰 潘以芹 林慧欣 邱心慧

#### 6、來義高中

領隊:陳冠明 執行教練:王鈺淵 管理:潘坤昱  
李柏妍 郭聖晞 葉菲 田芯 南宸君 林芝璇 曾于庭 高品涵 駱雅  
謝於健



## 7、屏北高中

領隊:林宏澤 執行教練:曾麗娟  
杜怡甄 林念晴 林芯柔 賴熾宇 王妤晏 文馨婷 呂恩琳 盧天希 林羅彩好  
全韻汝 杜怡彤 羅雅芳

## 五、國男

### 1、明正國中

領隊:林俊傑 執行教練:周進財 管理:王登基  
杜喆龍 蔡澄宥 潘力鴻 李晨恩 盧昊洋 陳思愷 邱琮清 林冠廷 顏澤  
董育廷 劉宜諺 吳榮吉

### 2、內埔國中

領隊:楊蕙萍 執行教練:曾永安 管理:宋燕鳳  
李駿 潘尚余 蔡東橙 林翰杰 林季孺 施予恩 李宸嘉 曾浩晟 張晨揚  
潘俊佑 劉祐伍 謝洵竣

### 3、潮州國中

領隊:林容如 執行教練:黃國豪 管理:羅明忠  
杜承霖 吳宗龍 高凱恩 謝武珰 徐士傑 杜呈昊 王崇敘 何皓維 王偉豪  
潘宏洋 黃敬元 潘仕宸

### 4、萬丹國中

領隊:黃豐欽 執行教練:謝怡萍 管理:林國翔  
陳宥任 李翊丞 張容銓 林宏哲 戴英軒 鄭廷佑 林聖恩 林恩宇 藍聖凱  
楊博勛 黃海睿 郭世熙

### 5、新園國中

領隊:陳冠良 執行教練:吳建勳,郭明香  
林建呈 林俊宏 謝宏崎 李浚亦 羅智翔 鄧楷騰 徐誠 田紹凱 鄭瑋杰  
王鴻銘 包晟旻 吳旭滃

### 6、林邊國中

領隊:李惠瓊 執行教練:阮上軒 管理:蔡宜倫,黃文意  
顏呈穎 潘思佑 鄭浩明 陳玄鈞 林世澤 徐亦玄 吳維哲 顏群錦 陳桐安  
陳毅諺 謝博喆 鄭加侑

### 7、瑪家國中

領隊:印永生 執行教練:陳冠廷 管理:楊紫璇  
鄧彥宏 羅彥霖 羅威廷 潘皓安 余諺 羅艾倫 池宇安 麥劉育慶 包玄瑞  
楊聖偉 孔劭祈 潘率

## 8、泰武國中

領隊:謝旻蒼 執行教練:林泰山,黃鈞 管理:簡明輝  
尤天豪 王宥鈞 邱彥承 林哲瑜 高郁仁 高御綸 邱彥鈞 高言劭 潘福安  
紀勝文 卿暉恆 紀勝恩

## 六、國女

### 1、明正國中

領隊:林俊傑 執行教練:蔡沛珊 管理:林韻娟  
陳沛榆 陳妍蓁 李心妤 許子芸 王昀臻 沙軒瓏 邱子惟 羅思崎 王宇喬  
陳艾可 丁歆柔 翁怡驊

### 2、至正國中

領隊:劉文宗 執行教練:鄭羽岑,高麗婷  
林恩仔 高恩慈 周芙榛 黃珮慈 林宜卉 簡幼心 蘇子涵 巴蕾 潘菲  
高珮瑜 余亮琪

### 3、內埔國中

領隊:楊蕙萍 執行教練:楊富傑 管理:潘業豐  
江培汝 潘璽恩 陳語甯 潘怡安 卓馨 邱承璽 林佩岑 潘聆甄 鄭怡汝  
石伊伶 潘語晨 賴琳恩

### 4、萬丹國中

領隊:黃豐欽 執行教練:謝怡萍 管理:黃淑貞  
蕭妮琪 李曉蓉 楊喻淇 夏雅柔 魏秀清 林雨潔 陳禹璇 陳慈茹 米庭靚  
鄭丞妤 姚善好 鄭麗馨

### 5、新園國中

領隊:陳冠良 執行教練:吳珮汝,溫耀月  
周煊涵 張芷澂 薛玉燕 李茗妮 宋湘薰 陳芯妤 吳雨甄 李沛瑤 樊佳臻  
鄭宇涵 林子萌 陳喬羽

### 6、瑪家國中

領隊:印永生 執行教練:陳冠廷 管理:袁慧姍  
邱莊妤鈞 麥美玲 高庭恩 謝秋燕 泰喜恩 邱好晴 蒙偉浜 包詩涵 王暉昕

## 七、小男五年級 A

### 1、屏東市

領隊:董靜珍 執行教練:蕭鴻銘 管理:陳銘涓  
汪定緯 黃聖捷 唐崇愷 簡士豐 辛侑駿 林茗廷 尤鈺陽 吳浩平 蕭丞佑  
秦禹傑 黃奕善 張碩恩

## 2、內埔鄉

領隊:邱照麟 執行教練:陳冠宇 管理:陳俊義  
趙韋翔 鄭基祥 卿暉格 鍾旻諺 陳林威廉 何祖安 何祖豪 潘學成 朱宥憑  
陳浩勳 李宇恩 陸唯宸

## 3、泰武鄉

領隊:王國亨 執行教練:林泰山 管理:高凱琳  
李紹恩 許柏奕 許奕祥 何宥廷 何以皓 朱詠群 田正隆 洪承瑞 高侑廷  
王祈佑 蔡嚴愷 賴主恩

## 4、萬丹鄉

領隊:涂志宗 執行教練:盧子憲,謝政霖 管理:宋允閔  
林唯誌 吳幸德 鄭旻祐 王煜華 林品家 陳顯龍 盧羿辰 林書毓 林柏志  
黃聖鈞 陳政誼 李柿宥

## 5、瑪家鄉

領隊:黃善祺 執行教練:魏珮芸 管理:葉伶潔  
金祈佑 高晨霖 柯奕辰 蔡承翰 廖高育翔 張浩澤 戴振宇 賴浩君 戴宇宸  
孟翰軍 林子靖

## 6、霧台鄉

領隊:鍾祥憑 執行教練:陳勁璋 管理:蕭照陽  
盧平 盧安 麥樂崙 杜蒙加 周洹郁 巴牧晨 涂以撒 何允浩 許家和

# 八、小女五年級 A

## 1、屏東市

領隊:蘇丁進 執行教練:林益弘 管理:張治民  
郭晏君 王苡妮 沙泳軒 曾子曦 劉子嘉 高子晴 高子婷 張芸熙 黃詩欣

## 2、三地門鄉

領隊:潘德忠 執行教練:江文德 管理:曾淑紅  
葉芷愛 楊絜晰 陳心好 徐寧 施詠淳 鄭新霓 張恩典 阮妍寧 董苡勒

## 3、內埔鄉

領隊:曾智盟 執行教練:李婉蓉 管理:宋仁良  
張嫚姿 李昀宸 李芊逸 張詩捷 鄧子歆 廖品蓁 林宛萱 蘇唯捷 賴素之  
張芮瑜 利語庭 林洵琦

## 4、萬丹鄉

領隊:蔡沛典 執行教練:洪子軒,鄭志良  
王姿蓉 李奕靚 李欣霓 林知蓉 陳萱諭 蔡佳蓁 劉映汝 孫可庭 曾若綺  
黃芊榕 李昀潔 張書瑀

## 5、瑪家鄉

領隊:黃善祺 執行教練:魏珮芸 管理:陳美秀  
曾妮 蔡子玄 鍾恩慈 鄧巧恩 吳日蔓 蔡欣妤 廖高希恩 孫天晴 廖高旻恩  
歐子熙 吳祖安 柯美好

## 九、小男六年級 A

### 1、屏東市

領隊:李國政 執行教練:鄒關禮 管理:葉長青  
張駿沂 李杰恩 劉東霖 陳柏泓 張宥丞 鄭雋 蔡典祥 洪鈺祥 張品睿  
趙芳毅 涂洋溢

### 2、三地門鄉

領隊:潘正憲 執行教練:周俊廷 管理:唐杰  
張硯 蒙奕理 阮柏瑄 鍾明倡 黃冠佑 鄭景碩 董瑜飛 潘皓哲 鍾秉紘  
白山 楊大慶 陳嘉駿

### 3、內埔鄉

領隊:邱照麟 執行教練:陳冠宇 管理:陳俊義  
邱品洋 蘇唯丞 謝勝巖 莊正和 陳濬洋 邱鈺昇 吳承峰 賴訓譔 龔靖  
劉子睿 鄧慈雍 陳秉佑

### 4、泰武鄉

領隊:王國亨 執行教練:夏鳳鳳 管理:包正輝  
何以安 陳少文 卓竣晟 張單佑 邱辰祐 藍家恩 邱彥國 郭鑫 林嘉誠  
高韓禹 何冠廷 周育昇

### 5、新園鄉

領隊:張育欽 執行教練:李博聞,李彥斌  
郭劭睿 陳建軒 楊承華 楊承宇 紀慶生 楊旭宸 黃彥翔 林泳任 許宗瀚  
郭承洋 林彥騰 郭博誠

### 6、萬丹鄉

領隊:李雯倩 執行教練:楊琇雯,盧俊傑 管理:洪雪貞  
洪業恩 李政翰 李東育 李宥穎 張正瑜 林雍傑 黃楷恩 甘鼎睿 吳宇凡  
李柏志 李泫締 陳瑞霖

### 7、瑪家鄉

領隊:黃善祺 執行教練:陳世光 管理:林志偉  
余叡 胡耿翔 陳佳樂 王榮豪 蔡鳳翔 王柯允 吳 央宇辰

### 8、霧台鄉

領隊:鍾祥憑 執行教練:柯金龍 管理:曾美珍  
巴牧群 杜承孝 龔贊爵 巴諾 杜柏昊 涂亞烈 吳宇威 柯謙碩 田澤  
羅恩

## 十、小女六年級 A

### 1、內埔鄉

領隊:曾智盟      執行教練:李婉蓉      管理:宋仁良  
曾郁涵   劉庭雯   李禹琪   謝沂恩   李宥慈   李姮琦   鄧子嫻   利語芯   高羽柔  
徐文悅   劉擘   鄧詠心

### 2、新園鄉

執行教練:簡銘佑, 郭世芳      管理:郭瑞文  
黃于菡   林映彤   張睿涵   郭于瑄   周善榕   郭昱綺   鄭翊函   周芷榆   柯定言  
郭貞玲   林晏榆   楊棠雅

### 3、萬丹鄉

領隊:呂宗益      執行教練:劉玟秀, 陳寶升      管理:蔡嘉玲  
陳卉甯   林恩葶   洪苡薰   許芷卉   何珈綺   李品萱   黃慧晴   黃詠晴   李采穎  
沈芝綺   李翊岑   潘玟妍

## 十一、小女五年級 B

### 1、屏東市

領隊:江政麟      執行教練:陳柏翔      管理:姚宏璋  
黃晶儀   鄭卉喬   郭禹廷   林霽晴   高珮慈   吳嫻妍   潘駢瑄   陳佳瞳   許惇彥  
張德慈   黃于欣   簡睿瑤

## 十二、小女六年級 B

### 1、屏東市

領隊:曾敬明      執行教練:陳振賢      管理:林育秀  
樊珉岑   陳雨憶   丁玥慈   柯念伶   曹恩綺   劉姿妘   張涵甯   林昕儀   郭映萱  
李蓀潔   柯伶宜   陳維玲

## 十三、機關男子組

### 1、三地門鄉

領隊:杜英寬      執行教練:藍文屏      管理:杜君怡、陳美玲  
包智緯   宋運勝   李智明   王約翰   潘永光   林昇   陳為聖   林平江   謝志龍  
黃信嘉   陳雲   蘇鈺軍   歸政平   宋造福   杜聖帆

### 2、牡丹鄉

領隊:潘壯志      執行教練:蔡重仁      管理:高康倫  
謝偉倫   洪國豪   邱仲文   邵文賢   高康倫   唐懷安   柯志楠   林志堅   葉子孝  
張漢光   蔡志明   張榮荏   高羚璋   吳智淵   黃英杰

### 3、泰武鄉

領隊:邱登星

管理:柳曉君

莊德才 傅駿維 王偉成 謝恩賜 湯文雄 陳至昕 盧祐宸 林國豪 曾睿  
曾耀宗 王耀偉 高曉娟 王卿眉 李娟

### 4、霧台鄉

領隊:杜正吉

執行教練:蘇君浩

管理:許淑芳

巴仁昌 杜進德 賴聰明 麥恩典 杜忠次 巴德祥 盧志良 麥金龍 柯俊浩  
潘俊豪 柯俊豪 盧劭華 杜繼宗 呂傳偉 杜邵軒

### 5、農業處

領隊:張睦理

執行教練:蕭春輝

管理:江如慎

陳文能 盧宥豪 余世昌 鍾尚倫 謝銘軒 黃柏皓 劉少祺 陳羿勳 彭冠宸  
吳靜惠 黃勝隆 張育誠 葉運開 鄭祺穎

### 6、原住民處

領隊:顏成仁

管理:張筱宣

周志遠 羅傑 賴鴻毅 陳彼得 楊文正 賴聖偉 潘俊源 尤慶平 柯漢強  
鄭吉美雲 柯雅玲 曾睿哲

### 7、消防局

陳光明 陳智森 陳維浚 羅世傑 林士豐 劉恩情 王春原 陳世鴻 張仡迪  
石邦呈

### 8、警察局

領隊:劉印宮

管理:方秋梅

李天寶 楊勝福 林錦文 陳義勇 林明鋒 郭良雄 麥信忠 楊正誠 張金豐  
涂建成 江啟超 阮顯傑 胡唯晟 張裕忠 陳春勇

## 十四、機關女子組

### 1、三地門鄉

領隊:江振梅

執行教練:林明珠

管理:陳貴珍、杜美娟

藍昀婷 宋漣漪 馮芷璇 洪琳雅 柯慈林 林淑儀 陳雅玲 高雨潔 柯靜萱  
藍欣 胡思芸 韓袖以 吳姿瑩 江屏 陳淑樺

### 2、牡丹鄉

領隊:潘壯志

執行教練:蔡重仁

管理:高康倫

陳若雁 孫麗美 朱雅慧 姚育雯 洪瑋禎 余蓮玉 林曉菁 張焱騏 劉曉萍  
蔡汝欣 余亞凡 潘美鈴 周家萱 楊雅淑 潘如容

### 3、來義鄉

熊桂花 高秀玲 高錢妹 莊智惠 曾靖茹 賴美婷 許潔安 謝佩好 陳佩玲  
古善妮 彭筱薇 高婉貞

### 4、春日鄉

領隊:柯自強 執行教練:王鵬輝 管理:戴慧芳  
林瑋青 梅婷 孫紫芊 陳以臻 陸恒慈 林依雯 戴慧芳 胡雅惠 楊郁芳  
廖曉雯 曾秋香 王雪芳 卓依蓁 劉達灣 王淑慎

### 5、獅子鄉

領隊:周英傑 執行教練:昌王彥瑛  
董婕妤 簡亞珍 田志婕 邱秀美 郭巧玲 甘秀玲 東哲欣 巴羿捷 施慧婷  
周杏春 王心好 施怡萍 阮純蓉 耶寶·賈  
佳法子

### 6、霧台鄉

領隊:杜正吉 執行教練:李冠緯 管理:盧鼎元  
巴凱婷 杜彥霖 呂美香 呂美錦 李淑華 杜玟 杜玢娟 伊蓋·基路 麥詩潔  
杜顥堯 鄭若渝 盧芝靈 陳潔 高稚函

### 7、農業處

領隊:張睦理 管理:陳美麗  
羅婉瑜 何美萱 潘盈臻 陳佳吟 吳靜雯 吳靜惠 楊琇婷 王俞惠 蔡伊蓉  
蔡佳耘 歐盈廷

### 8、社會處

江育萱 周詩晴 湯孟菁 孫蔓娟 許幸琪 李亭儀 王新雅 李俞慧 謝旻瑾  
蔡佳玲 葉芮君 林于琳 杜文婷 吳竹萍

### 9、原住民處

領隊:顏成仁 管理:張筱宣  
芭姐嘎  
越翔羚 王雨薇 芙·卡拉 郭芷芸 孔千慈 露謹·蔴本特絲 謝李思儀 巴舒庭 歐和英  
雲漾  
許玟琳 胡絲綺 柯靜雯 馮祖寧

### 10、衛生局

領隊:呂孟倫 執行教練:邱家惠 管理:魏素惠  
楊貴妃 柯惠萍 汪婕妤 張彤汝 王慧文 李怡亭 胡韻梅 龍秀花 盧雪娟  
江桂英 藍雪琳

## 十五、國小學校男子組

### 1、屏南視導區

領隊:賴建戎 執行教練:陳郁程

陳寶升 李再和 黃國栓 陳榮華 陳小芬 陳榮芳 張簡玉津 周克環 陳振賢  
潘德忠 陳富傑 陳柏翔 楊琇雯 李婉蓉 林鼎宗

## 十六、國小學校女子組

### 1、屏北視導區

領隊:唐郁卉 執行教練:藍玉芬 管理:郭小蘋

黃家婍 尤燕翎 賴蓮美 郭小蘋 藍玉芬 張聖恩 林碧娟 楊秋恩 利沛娟  
陳靜容 羅婉容 藍惠琴 王淑娟 潘之穎 蔡沛珊



# 111 年屏東縣運暨公教聯合運動會排球比賽名單

## 一、社男組

三地門鄉：雷建斌 包懷安 鍾炤培 鍾定峰 杜俊傑 鍾孝群 傅耀偉 葉呈斌 鍾坤城 楊揚  
內埔鄉：林哲銘 陳禾宸 陳奇恩 林俊宇 鍾智超 葉日展 葉子嘉 陳俊宇 林建維  
周士平 涂豐閔 熊梓璋  
來義鄉：江晨豪 孔家軒 蔣政育 王鈺淵 洪宇安 高佳祥 孟昊 高沅昊 孔少傑 江晨瑞  
林邊鄉：鄭谷超 張峰銘 張宏彥 阮上軒 唐屏育 陳天順 張國煌 李瑋軒 鄭啟宏 蔡秉均  
曹詠勝 陳家宇  
恆春鎮：張育成 張庭愷 譚之歡 朱恒誼 吳振焜 林忠義 林冠宏 陳乃奇 陳嘉鴻 趙人鋒  
潘啟文 蘇適  
獅子鄉：李盛光 簡主祥 賴傑恩 李佳恩 楊鈞傑 陳祐恩 溫靜榮 陳俊祥 李盛文 李劭恩  
謝志賢 簡君明  
滿州鄉：周書安 曾益軒 鍾武志 劉信方 楊昇儒 潘建成 潘明鴻 許嘉威 張耕銘 劉信成  
潘鴻斌 劉信吉  
屏東大學：李易軒 詹宗翰 謝佳宇 陳泓立 鄒麟 楊立宇 有泉俊 李錦和 盧宣丞 黃大洋  
謝瞬鎰 梁齊尹

## 二、社女組

三地門鄉：許瑜儂 許瑜落 傅佩華 鍾莉欣 高欣宜 柯育婷 何亮妤 柯念慈 王海燕  
柯曉涵  
內埔鄉：鍾侑芹 謝佩芬 鍾依潔 張春玉 袁挹倫 周佩玟 蔡怡伶 周佩祺 陳姿佑  
洪曉惠 孫盈茹 孫梅芳  
來義鄉：曹慧庭 孔芸曦 詹美貞 謝佩妤 高語謙 戴幸妤 魏欣亞 蕭紫涵 王君瑜 呂益金  
朴雯琳  
恆春鎮：陳怡婷 張雅嵐 張雅雲 陳品儒 陳琇娃 劉家妤 陳亭憶 劉子瑜 蘇宇萱 蘇宇湘  
林育如 潘思融  
屏東大學：許書華 林詩絮 林采葳 方秝評 張芷綺 吳俐瑩 朱柏潔 胡珮玲 汪詩敏  
莊馨蒂 林韋寶 張芷寧

## 三、高男組

國立屏中：陳鎮安 楊承昕 許睿博 蔡勝皓 吳軍皜 林哲宇 洪長璟 林昕叡 陳柏謙  
陳建智 連瀚霖  
佳冬高農：陳柏辰 賴冠儒 李建安 林双 鄭宇倫 潘羿宏 陳建銘  
美和高中：利允呈 楊盛翔 黃崇宇 黃炫祐 江上宇 周梓杰 鍾士豐 蔡緯得 鄭予鉸 梁硯  
屏榮高中：鄭基恩 馬宸緯 歐展瑜 李柏翰 巴雲皓 鍾昱鞍 高郁祖 簡千丰 林柏廷  
鍾育恩 林泓璋 楊宥呈

民生家商：翁昱誠 林晨恩 卿曄奕 孟偉 阮承翰 陳俊豪 柯言瑛 董承璋 孫政廷 王建民  
葉謙 李諺祖  
屏北高中：江孝東 楊宗霖 高仲 徐喬亞 盧成恩 林泰陽 曾連葦 吳照泉 周守騰 吳俊熙  
杜均浩 周邱秀雄

#### 四、高女組

國立屏女：朱瑾芮 黃珮芸 謝李瑞沄 簡子瑜 鄭筠馨 張湘屏 鄭妮 李庭瑤 郭庭好  
大同高中：林怡辰 李佳穎 許怡筑 謝秀蘭 陳芯汝 陳婕恩 許鈞苡 邱靖茹 郭映澗  
簡好宸 邱渝婷 陳亭瑋  
枋寮高中：李沛蓁 曾珮芸 潘嘉玲 陳瑤絃 江若雅 杜可 陳忻甯 林采臻 鄭惠馨 林璽  
江若榆  
屏榮高中：陳佳好 白沛尼 劉于筠 鍾媛媛 潘瑜瑤 謝惠玲 鄭丞珊 郭婉君 簡君瑜  
廖怡珊 李芋穎 楊晴  
民生家商：陳瑜潔 杜以斯帖 林好薇 鍾念慈 王芷薰 潘以芹 林慧欣 邱心慧  
來義高中：李柏妍 郭聖晞 葉菲 田芯 南宸君 林芝璇 曾于庭 高品涵 駱雅 謝於捷  
屏北高中：杜怡甄 林念晴 林芯柔 賴熾宇 王好晏 文馨婷 呂恩琳 盧天希 林羅彩好  
全韻汝 杜怡彤 羅雅芳

#### 五、國男組

明正國中：杜喆龍 蔡澄宥 潘力鴻 李晨恩 盧昊洋 陳思愷 邱琮清 林冠廷 顏澤 董育廷  
劉宜諺 吳榮吉  
內埔國中：李駿 潘尚余 蔡東橙 林翰杰 林季孺 施予恩 李宸嘉 曾浩晟 張晨揚 潘俊佑  
劉祐伍 謝涓竣  
潮州國中：杜承霖 吳宗龍 高凱恩 謝武玆 徐士傑 杜呈昊 王崇敘 何皓維 王偉豪  
潘宏洋 黃敬元 潘仕宸  
萬丹國中：陳宥任 李翊丞 張容銓 林宏哲 戴英軒 鄭廷佑 林聖恩 林恩宇 藍聖凱  
楊博勛 黃海睿 郭世熙  
新園國中：包晟旻 吳旭浥 林建呈 林俊宏 謝宏崎 李浚亦 羅智翔 鄧楷騰 徐誠 田紹凱  
鄭瑋杰 王鴻銘  
林邊國中：顏呈穎 潘思佑 鄭浩明 陳玄鈞 林世澤 徐亦玄 吳維哲 顏群錦 陳桐安  
陳毅諺 謝博喆 鄭加侑  
瑪家國中：鄧彥宏 羅彥霖 羅威廷 潘皓安 余諺 羅艾倫 池宇安 麥劉育慶 包玄瑞  
楊聖偉 孔劭祈 潘率  
泰武國中：尤天豪 王宥鈞 邱彥承 林哲瑜 高郁仁 高御綸 邱彥鈞 高言劭 潘福安  
紀勝文 卿曄恆 紀勝恩

## 六、國女組

明正國中：陳沛榆 陳妍蓁 李心妤 許子芸 王昀臻 沙軒瓏 邱子惟 羅思崎 王宇喬  
陳艾可 丁歆柔 翁怡驊  
至正國中：林恩仔 高恩慈 周芙榛 黃珮慈 林宜卉 簡幼心 蘇子涵 巴蕾 潘菲 高珮瑜  
余亮瑱  
內埔國中：江培汝 潘璽恩 陳語甯 潘怡安 卓馨 邱承璽 林颯岑 潘聆甄 鄭怡汝 石伊伶  
潘語晨 賴琳恩  
萬丹國中：姚善妤 鄭麗馨 蕭妮琪 李曉蓉 楊喻淇 夏雅柔 魏秀清 林雨潔 陳禹璇  
陳慈茹 米庭靚 鄭丞妤  
新園國中：周瑄涵 張芷澂 薛玉燕 李茗妮 宋湘薰 陳芯妤 吳雨甄 李沛瑤 樊佳臻  
鄭宇涵 林子萌 陳喬羽  
瑪家國中：邱莊好鈿 麥美玲 高庭恩 謝秋燕 泰喜恩 邱好晴 蒙偉浜 包詩涵 王暉昕

## 七、小男五年級組

屏東市 A：汪定緯 黃聖捷 唐崇愷 簡士豐 辛侑駿 林茗廷 尤鈺陽 吳浩平 蕭丞佑  
秦禹傑 黃奕善 張碩恩  
內埔鄉 A：趙韋翔 鄭基祥 卿暉格 鍾旻諺 陳林威廉 何祖安 何祖豪 潘學成 朱宥憑  
陳浩勳 李宇恩 陸唯宸  
泰武鄉 A：李紹恩 許柏奕 許奕祥 何宥廷 何以皓 朱詠群 田正隆 洪承瑞 高侑廷  
王祈佑 蔡嚴愷 賴主恩  
萬丹鄉 A：林唯誌 吳幸德 鄭旻祐 王煜華 林品家 陳顯龍 盧羿辰 林書毓 林柏志  
黃聖鈞 陳政誼 李柿宥  
瑪家鄉 A：金祈佑 高晨霖 柯奕辰 蔡承翰 廖高育翔 張浩澤 戴振宇 賴浩君 戴宇宸  
孟翰軍 林子靖  
霧台鄉 A：盧平 盧安 麥樂崙 杜蒙加 周洹郁 巴牧晨 涂以撒 何允浩 許家和

## 八、小女五年級組

屏東市 A：郭晏君 王苡妮 沙泳軒 曾子曦 劉子嘉 高子晴 高子婷 張芸熙 黃詩欣  
屏東市 B：黃晶儀 鄭卉喬 郭禹玘 林霈晴 高珮慈 吳颯妍 潘聆瑄 陳佳瞳 許惇彥  
張德慈 黃于欣 簡睿瑤  
三地門鄉 A：葉芷愛 楊絜晰 陳心妤 徐寧 施詠淳 鄭新霓 張恩典 阮妍寧 董苡勒  
內埔鄉 A：張嫚姿 李昀宸 李芊逸 張詩捷 鄧子歆 廖品蓁 林宛萱 蘇唯捷 賴素之  
張芮瑜 利語庭 林洵琦  
萬丹鄉 A：王姿蓉 李奕靚 李欣霓 林知蓉 陳萱諭 蔡佳蓁 劉映汝 孫可庭 曾若綺  
黃芊榕 李昀潔 張書瑤  
瑪家鄉 A：曾妮 蔡子玄 鍾恩慈 鄧巧恩 吳日蔓 蔡欣妤 廖高希恩 孫天晴 廖高旻恩  
歐子熙 吳祖安 柯美好

## 九、小男六年級組

屏東市 A：張駿沂 李杰恩 劉東霖 陳柏泓 張宥丞 鄭雋 蔡典祥 洪鈺祥 張品睿 趙芳毅  
涂洋溢

三地門鄉 A：鄭景碩 董瑜飛 潘皓哲 鍾秉紘 白山 楊大慶 陳嘉駿 張硯 蒙奕理 阮柏瑄  
鍾明倡 黃冠佑

內埔鄉 A：邱品洋 蘇唯丞 謝勝歲 莊正和 陳濬洋 邱鈺昇 吳承峰 賴訓譔 龔靖 劉子睿  
鄧慈雍 陳秉佑

泰武鄉 A：何以安 陳少文 卓竣晟 張單佑 邱辰祐 藍家恩 邱彥國 郭鑫 林嘉誠 高韓禹  
何冠廷 周育昇

新園鄉 A：郭劫睿 陳建軒 楊承華 楊承宇 紀慶生 楊旭宸 黃彥翔 林泳任 許宗瀚  
郭承洋 林彥騰 郭博誠

萬丹鄉 A：洪業恩 李政翰 李東育 李宥穎 張正瑜 林雍傑 黃楷恩 甘鼎睿 吳宇凡  
李柏志 李泫締 陳瑞霖

瑪家鄉 A：余叡 胡耿翔 陳佳樂 王榮豪 蔡鳳翔 王柯允昊 央宇辰

霧台鄉 A：巴牧群 杜承孝 龔覺爵 巴諾 杜柏昊 涂亞烈 吳宇威 柯謙碩 田澤 羅恩

## 十、小女六年級組

屏東市 B：樊珉岑 陳雨憶 丁玥慈 柯念伶 曹恩綺 劉姿妘 張涵甯 林昕儀 郭映萱  
李茗潔 柯伶宜 陳維玲

內埔鄉 A：曾郁涵 劉庭雯 李禹琪 謝沂恩 李宥慈 李姮琦 鄧子嫻 利語芯 高羽柔  
徐文悅 劉擘 鄧詠心

新園鄉 A：郭貞玲 林晏榆 楊棠雅 黃于菡 林映彤 張睿涵 郭于瑄 周善榕 郭昱綺  
鄭翊函 周芷榆 柯定言

萬丹鄉 A：陳卉甯 林恩葶 洪苡薰 許芷卉 何珈綺 李品萱 黃慧晴 黃詠晴 李采穎  
沈芝綺 李翊岑 潘玟妍

## 十一、機關男子組

三地門鄉：包智緯 宋運勝 李智明 王約翰 潘永光 林昇 陳為聖 林平江 謝志龍 黃信嘉  
陳雲 蘇鉄軍 歸政平 宋造福 杜聖帆

牡丹鄉：謝偉倫 洪國豪 邱仲文 邵文賢 高康倫 唐懷安 柯志楠 林志堅 葉子孝 張漢光  
蔡志明 張榮荏 高矜璋 吳智淵 黃英杰

泰武鄉：王偉成 謝恩賜 湯文雄 陳至昕 盧祐宸 林國豪 曾睿 曾耀宗 王耀偉 高曉娟  
王卿眉 李娟 莊德才 傅駿維

霧台鄉：巴仁昌 杜進德 賴聰明 麥恩典 杜忠次 巴德祥 盧志良 麥金龍 柯俊浩 潘俊豪  
柯俊豪 盧劭華 杜繼宗 呂傳偉 杜邵軒

農業處：陳文能 盧宥豪 余世昌 鍾尚倫 謝銘軒 黃柏皓 劉少祺 陳羿勳 彭冠宸 吳靜惠  
黃勝隆 張育誠 葉運開 鄭祺穎

原住民處：周志遠 羅傑 賴鴻毅 陳彼得 楊文正 賴聖偉 潘俊源 尤慶平 柯漢強  
鄭吉美雲 柯雅玲 曾睿哲

消防局：陳光明 陳智森 陳維浚 羅世傑 林士豐 劉恩情 王春原 陳世鴻 張仡迪 石邦呈

警察局：涂建成 江啟超 阮顯傑 胡唯晟 張裕忠 陳春勇 李天寶 楊勝福 林錦文 陳義勇  
林明鋒 郭良雄 麥信忠 楊正誠 張金豐

## 十二、機關女子組

三地門鄉：藍昀婷 宋漣漪 馮芷璇 洪琳雅 柯慈林 林淑儀 陳雅玲 高雨潔 柯靜萱  
藍欣 胡思芸 韓柚以 吳姿瑩 江屏 陳淑樺

牡丹鄉：陳若雁 孫麗美 朱雅慧 姚育雯 洪瑋禎 余蓮玉 林曉菁 張焱騏 劉曉萍 蔡汝欣  
余亞凡 潘美鈴 周家萱 楊雅淑 潘如容

來義鄉：熊桂花 高秀玲 高錢妹 莊智惠 曾靖茹 賴美婷 許潔安 謝佩妤 陳佩玲 古善妮  
彭筱薇 高婉貞

春日鄉：林瑋青 梅婷 孫紫芊 陳以臻 陸恒慈 林依雯 戴慧芳 胡雅惠 楊郁芳 廖曉雯  
曾秋香 王雪芳 卓依蓁 劉達灣 王淑慎

獅子鄉：董婕妤 簡亞珍 田志婕 邱秀美 郭巧玲 甘秀玲 東哲欣 巴羿捷 施慧婷 周杏春  
王心妤 施怡萍 阮純蓉 耶寶·賈佳法子

霧台鄉：巴凱婷 杜彥霖 呂美香 呂美錦 李淑華 杜玟 杜玟娟 伊蓋·基路 麥詩潔  
杜頽堯 鄭若渝 盧芝靈 陳潔 高稚函

農業處：羅婉瑜 何美萱 潘盈臻 陳佳吟 吳靜雯 吳靜惠 楊琇婷 王俞惠 蔡伊蓉 蔡佳耘  
歐盈廷

社會處：江育萱 周詩晴 湯孟菁 孫蔓娟 許幸琪 李亭儀 王新雅 李俞慧 謝旻瑾 蔡佳玲  
葉芮君 林于琳 杜文婷 吳竹萍

原住民處：越翔羚 王雨薇 芭姐嘎芙·卡拉雲漾 郭芷芸 孔千慈 露謹·蘇本特絲  
謝李思儀 巴舒庭 歐和英 許玟琳 胡絲綺 柯靜雯 馮祖寧

衛生局：楊貴妃 柯惠萍 汪婕妤 張彤汝 王慧文 李怡葶 胡韻梅 龍秀花 盧雪娟 江桂英  
藍雪琳

## 十三、國小學校男子組

屏南視導區：陳寶升 李再和 黃國栓 陳榮華 陳小芬 陳榮芳 張簡玉津 周克環 陳振賢  
潘德忠 陳富傑 陳柏翔 楊琇雯 李婉蓉 林鼎宗

## 十四、國小學校女子組

屏北視導區：黃家婍 尤燕翎 賴蓮美 郭小蘋 藍玉芬 張聖恩 林碧娟 楊秋恩 利沛娟  
陳靜容 羅婉容 藍惠琴 王淑娟 潘之穎 蔡沛珊

# 排球比賽秩序表

比賽時間：111年11月11日-13日

比賽地點：屏東縣立內埔國中

## 公教機關女：11取6名

A組

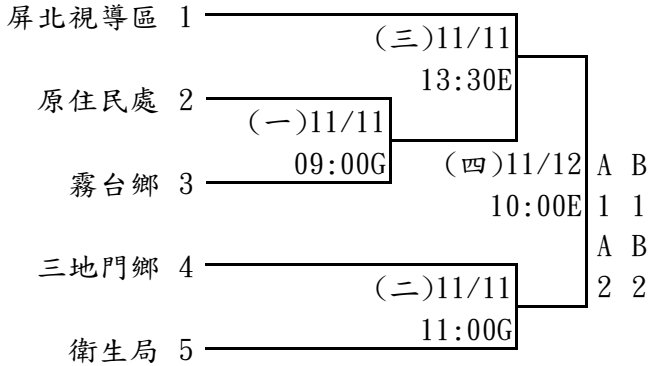

B組

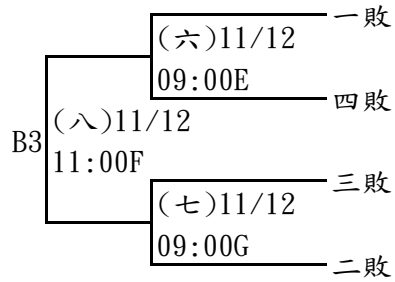
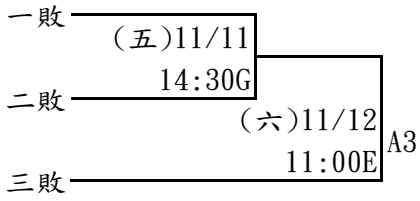
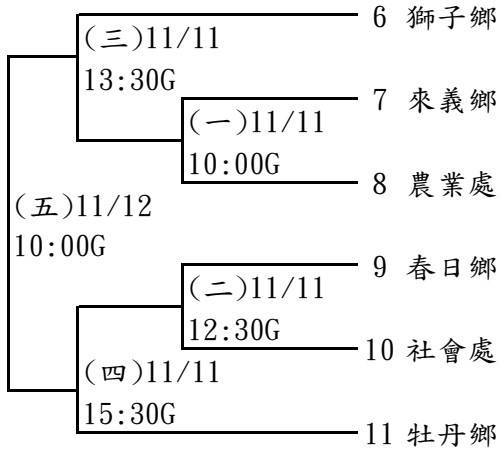

## 決賽

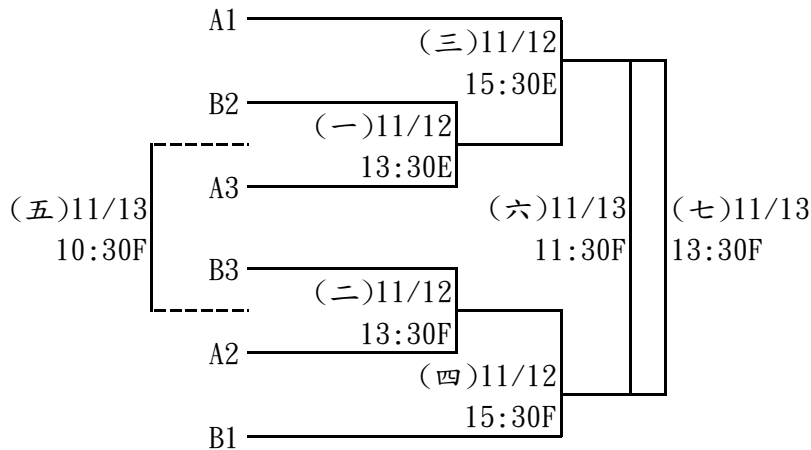

**公教機關男：9隊取6名**

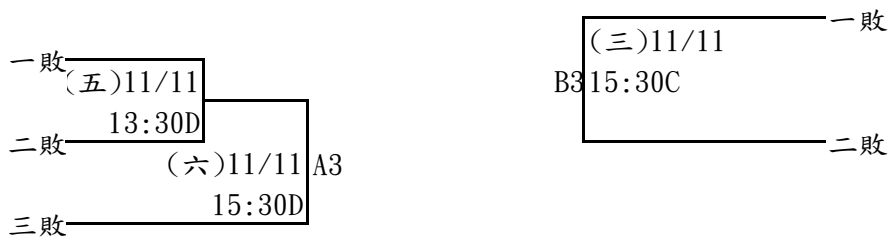
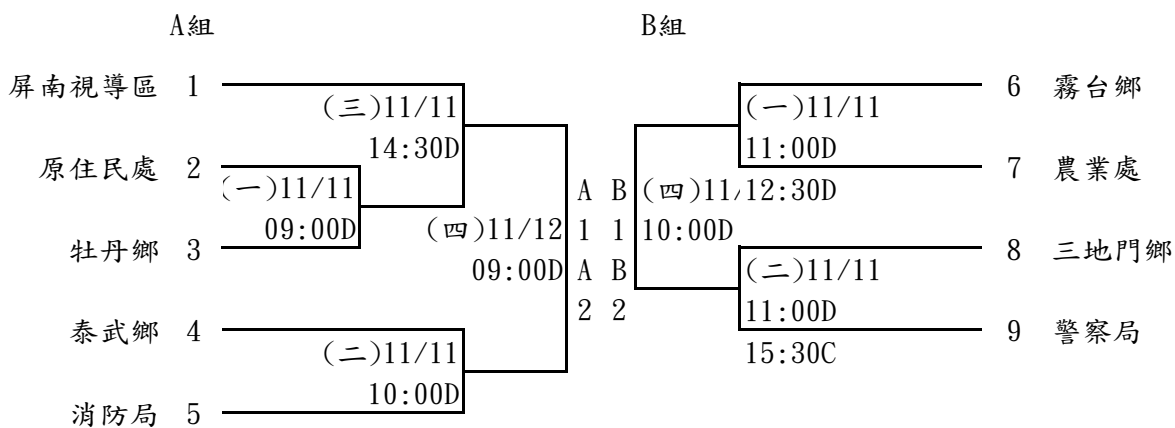

**決賽**

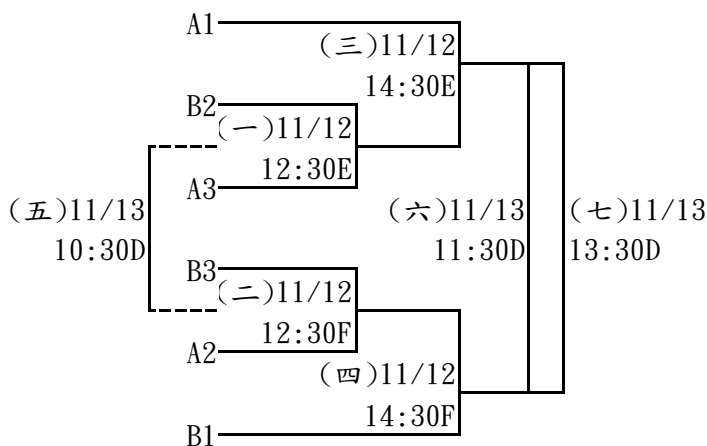

**社女組：5隊取3名**

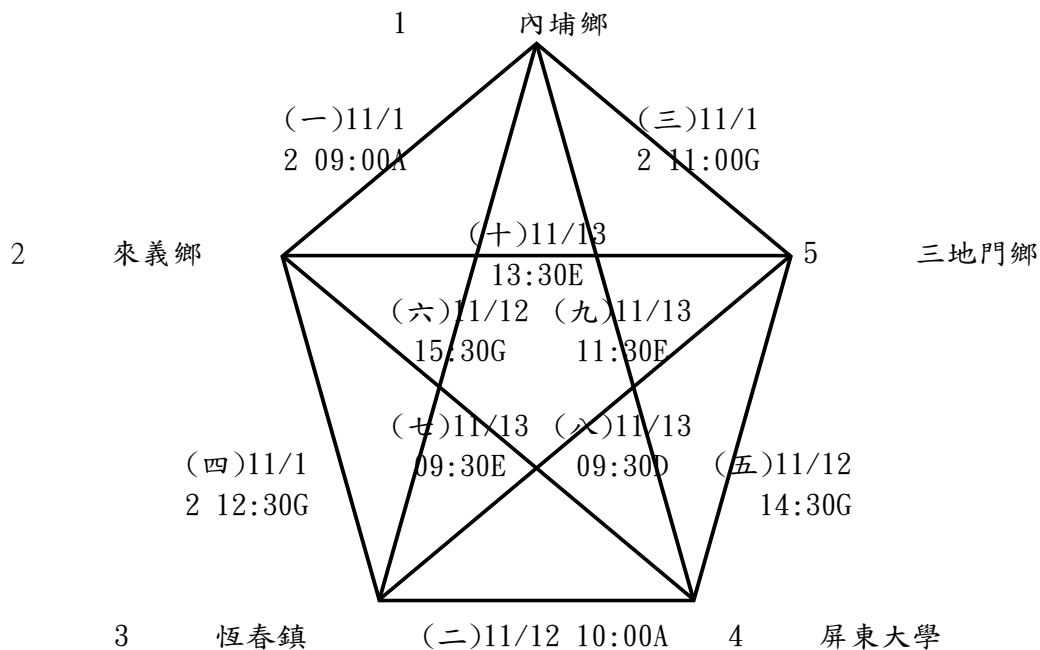

**社男組：8隊取6名**

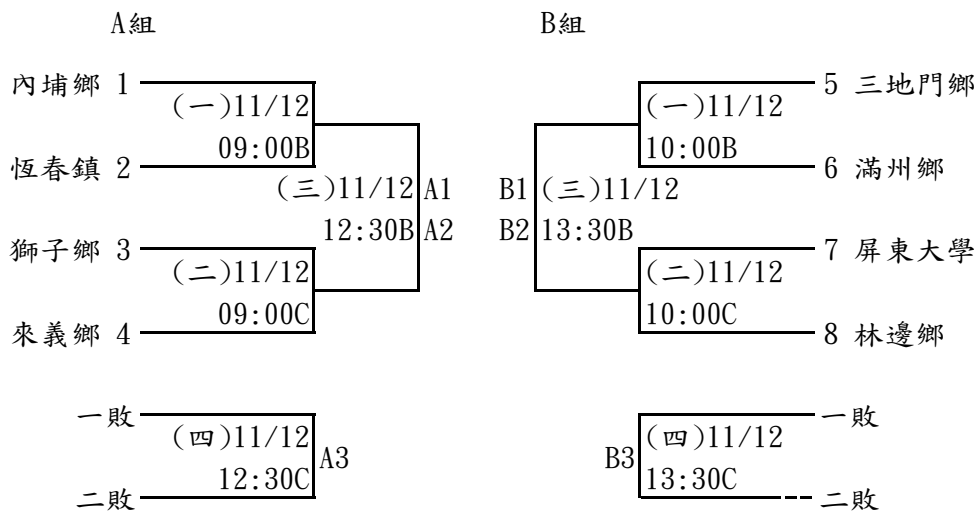

**決賽**

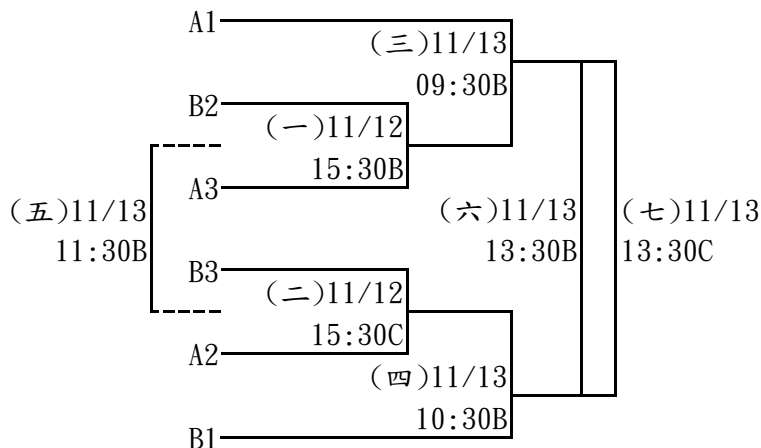



**高中女子組：7隊取5名**

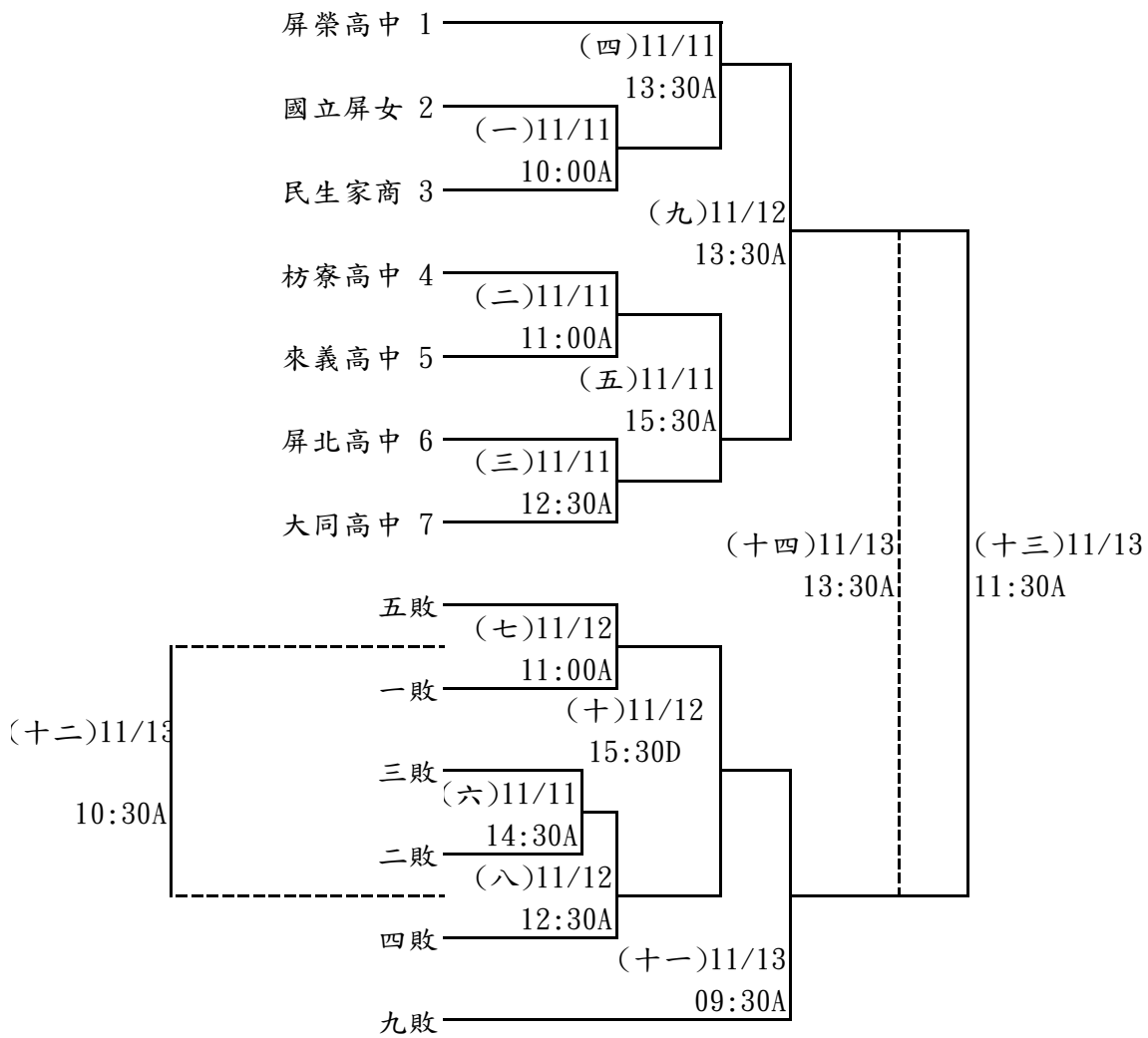

**高男組：6隊取4名**

A組

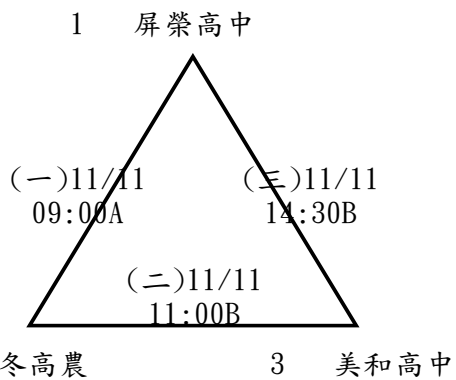

B組

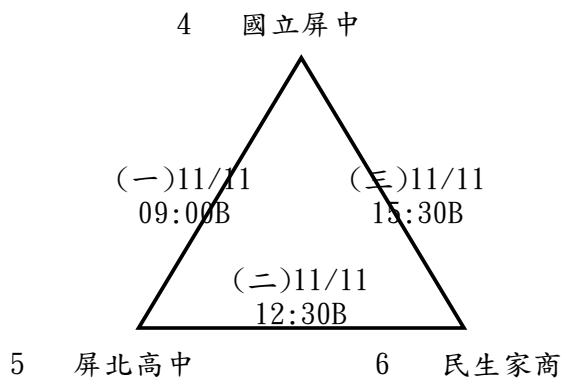

決賽

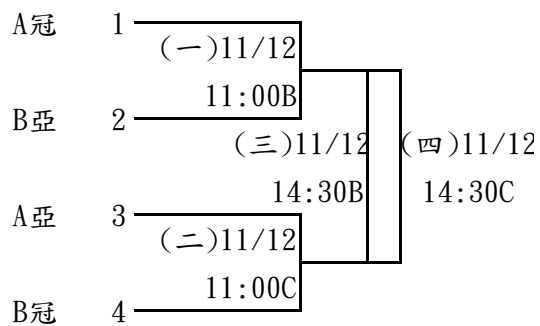

國女組：6隊取4名

A組

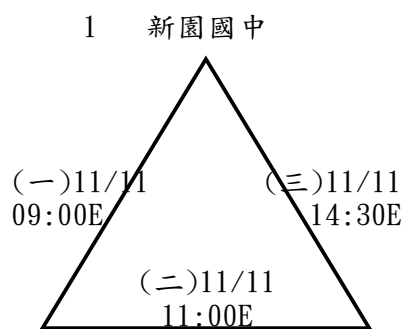

B組

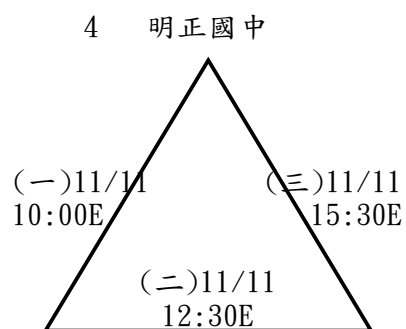

2 萬丹國中                      3 瑪家國中                      5 內埔國中                      6 至正國中

決賽

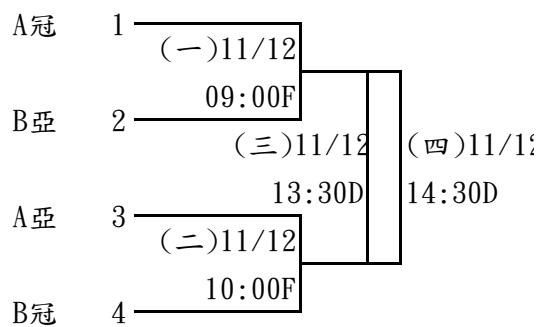

**國男組：8隊取6名**

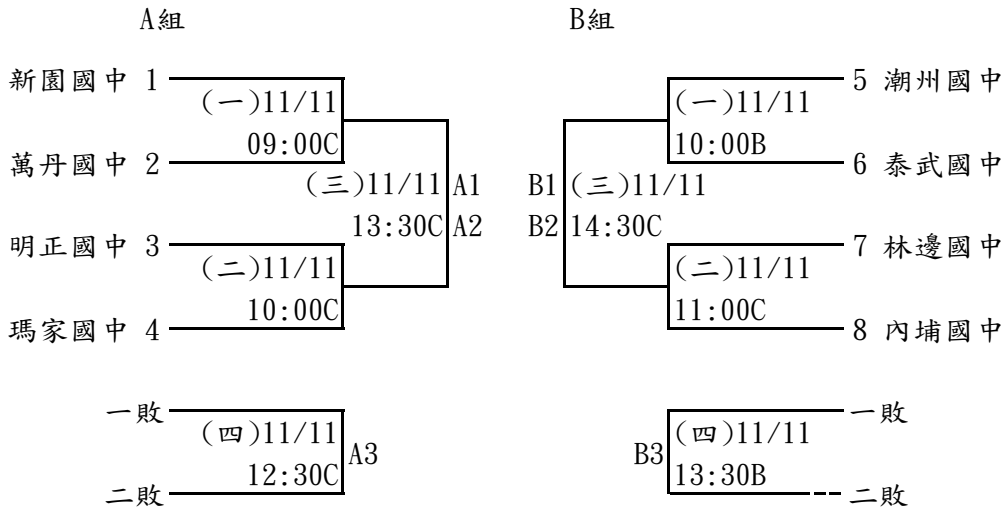

**決賽**

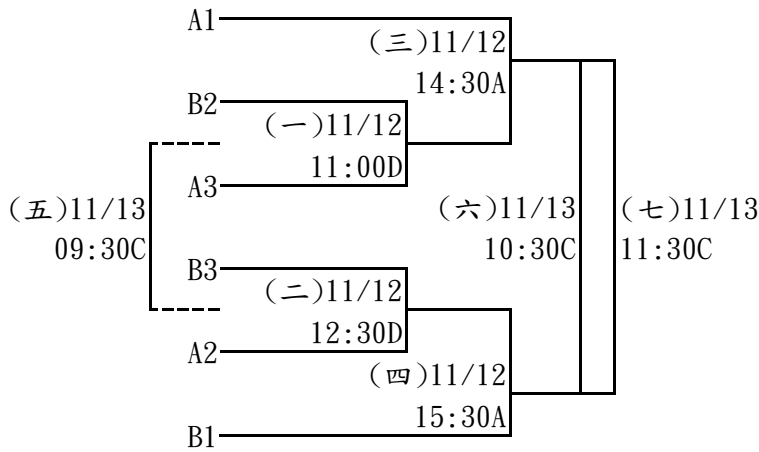

**小六女童組：4隊取2名**

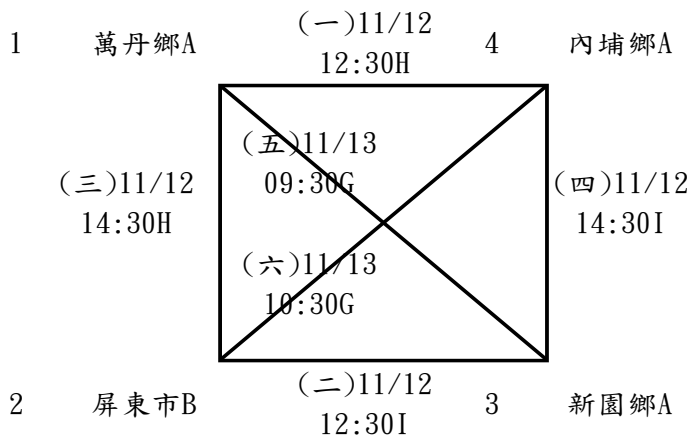

**小六男童組：8隊取6名**

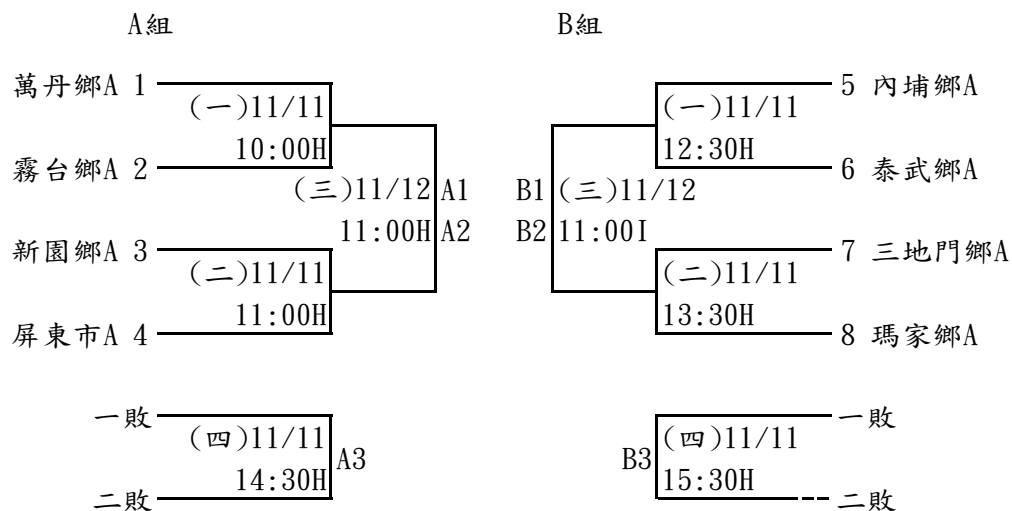

**決賽**

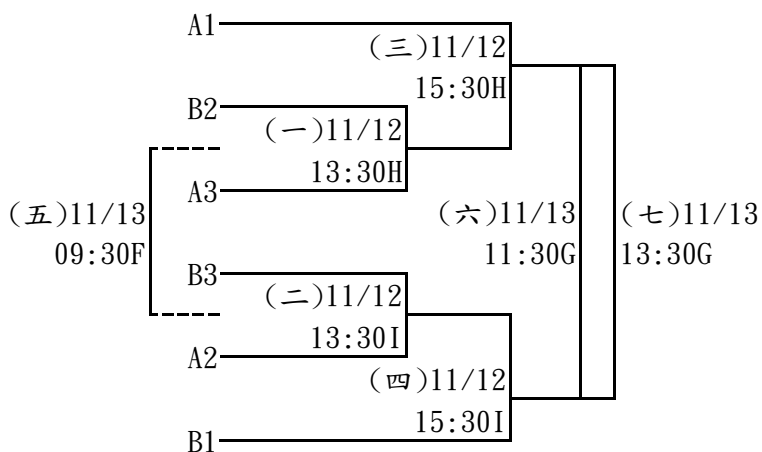

**小五女童組：6隊取4名**

**A組**

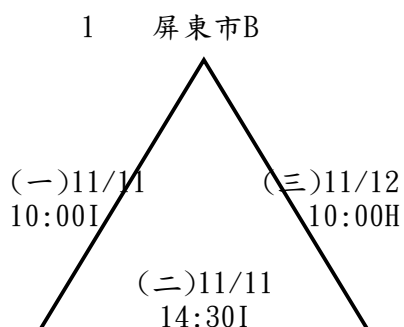

**B組**

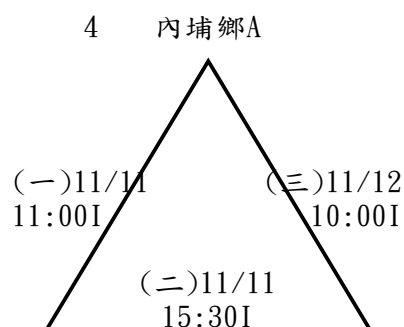

決賽

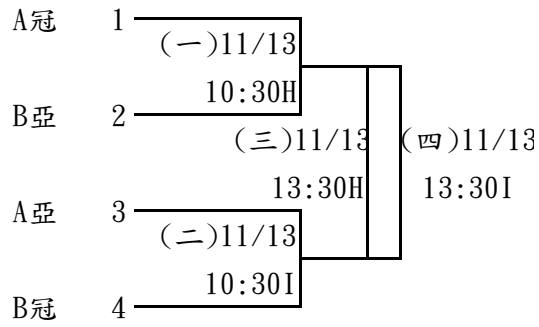

小五男童組：6隊取4名

A組

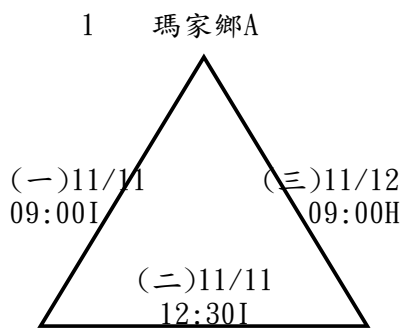

B組

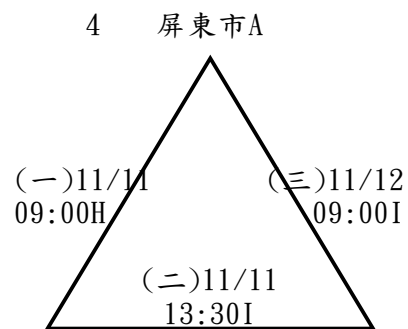

2 萬丹鄉A                      3 泰武鄉A                      5 內埔鄉A                      6 霧台鄉A

決賽

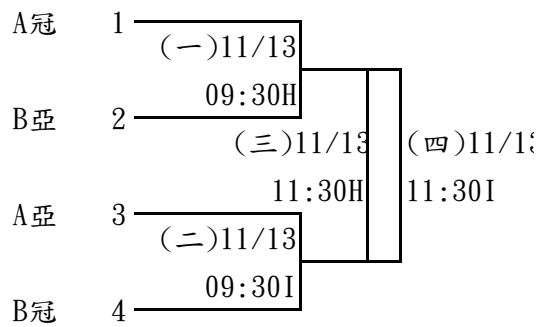

排球賽程比賽總表

日期	時間	A	B	C	D	E	F	G	H	I
11月11日	09:00	高男A一	高男B一	國男A一	公教男A一	國女A一	X	公教女A一	小五男B一	小五男A一
11月11日	10:00	高女一	國男B一	國男A二	公教男A二	國女B一	X	公教女B一	小六男A一	小五女A一
11月11日	11:00	高女二	高男A二	國男B二	公教男B一	國女A二	X	公教女A二	小六男A二	小五女B一
11月11日	12:30	高女三	高男B二	國男A四	公教男B二	國女B二	X	公教女B二	小六男B一	小五男A二
11月11日	13:30	高女四	國男B四	國男A三	公教男A五	公教女A三	X	公教女B三	小六男B二	小五男B二
11月11日	14:30	高女六	高男A三	國男B三	公教男A三	國女A三	X	公教女A五	小六男A四	小五女A二
11月11日	15:30	高女五	高男B三	公教男B三	公教男A六	國女B三	X	公教女B四	小六男B四	小五女B二
11月12日	09:00	社女一	社男A一	社男A二	公教男A四	公教女B六	國女決一	公教女B七	小五男A三	小五男B三
11月12日	10:00	社女二	社男B一	社男B二	公教男B四	公教女A四	國女決二	公教女B五	小五女A三	小五女B三
11月12日	11:00	高女七	高男決一	高男決二	國男決一	公教女A六	公教女B八	社女三	小六男A三	小六男B三
11月12日	12:30	高女八	社男A三	社男A四	國男決二	公教男決一	公教男決二	社女四	小六女一	小六女二
11月12日	13:30	高女九	社男B三	社男B四	國女決三	公教女決一	公教女決二		小六男決一	小六男決二
11月12日	14:30	國男決三	高男決三	高男決四	國女決四	公教男決三	公教男決四	社女五	小六女三	小六女四
11月12日	15:30	國男決四	社男決一	社男決二	高女十	公教女決三	公教女決四	社女六	小六男決三	小六男決四
11月12日										
11月13日	09:30	高女十一	社男決三	國男決五	社女八	社女七	小六男決五	小六女五	小五男決一	小五男決二
11月13日	10:30	高女十二	社男決四	國男決六	公教男決五		公教女決五	小六女六	小五女決一	小五女決二
11月13日	11:30	高女十三	社男決五	國男決七	公教男決六	社女九	公教女決六	小六男決六	小五男決三	小五男決四
11月13日	13:30	高女十四	社男決六	社男決七	公教男決七	社女十	公教女決七	小六男決七	小五女決三	小五女決四
11月13日										

# 111 年屏東縣運暨公教聯合運動會網球隊職員名單

## 一、社會混合

### 1、內埔鄉

領隊:周明飛 執行教練:李森源  
張文忠 李誠育 劉佳杰 李功棋 吳品希 曾雅萍 邱勇傑

### 2、南州鄉

領隊:廖秀品 執行教練:郭庭懿  
鄧怡瑄 張儷馨 孫長元 林忠震 吳俊毅 吳佳容

### 3、潮州鎮

執行教練:鄭重  
陳佩如 李依靜 鄭成章 張志行 鄧銳文

## 二、高男

### 1、佳冬高農

領隊:林鴻源 管理:謝漢唐  
陳俊宇 吳侑恩

### 2、大同高中

領隊:王郁菁 執行教練:林鑫  
郭紘睿 劉強森 高士凱 鄭伍洋 盧宇潔

### 3、陸興高中

領隊:李榮東 執行教練:陳政杰  
劉虹祺

### 4、屏東高工

領隊:柯朝塗 執行教練:陳政杰  
鄧安希

### 5、屏北高中

領隊:林宏澤 執行教練:曾麗娟  
張皓翔

### 三、高女

#### 1、大同高中

領隊:王郁菁 執行教練:鍾淳珉  
方汶禹 許佳琪

### 四、國男

#### 1、明正國中

執行教練:林文翰  
蔡旻佑 吳延承

#### 2、中正國中

領隊:劉瑞富 執行教練:許朝棟  
黃弈睿 黃池玄 郭丞哲 曾奕嘉 林宸宇

#### 3、至正國中

領隊:劉文宗 執行教練:余鎮璋, 李文彥  
余梓勤 許家程 陳極語 陳泓頌 王暉廷 林駿岑 黃冠瑋 吳晟槐 陳宏軒

#### 4、長治國中

領隊:送銘池 執行教練:陳政杰  
戴奕富 陳亞成 鄧安鈞 蔡亞嶧

#### 5、內埔國中

領隊:楊蕙萍 執行教練:邱喬治  
邱仲皓

### 五、國女

#### 1、大同高中

領隊:王郁菁 執行教練:林鑫  
盧宇安

#### 2、中正國中

領隊:劉瑞富 執行教練:許朝棟  
徐書瑤 曾詩婷

#### 3、至正國中

領隊:劉文宗 執行教練:余鎮璋  
黃苡涵 張筠訢 吳宇涵



#### 4、長治國中

領隊:送銘池 執行教練:陳政杰  
鄭若妤

### 六、小男 A

#### 1、屏東市

領隊:楊秋南 執行教練:李功棋, 林文翰  
洪紹軒 劉任佑 楊璟長 汪定緯 侯善豪 李尚祐

#### 2、長治鄉

領隊:陳淑蕙 執行教練:陳政杰 管理:林廣發  
林原鏗 林宸興 王祥麟 林宸帆 蔡和廷 朱承維

#### 3、萬丹鄉

執行教練:郭庭懿  
施彤韻

#### 4、潮州鎮

領隊:林群智 執行教練:林彥宏  
羅吉家 廖沛亞 胡威憑 簡繹哲 胡弼豫 胡志鵬

### 七、小女 A

#### 1、屏東市

領隊:張豐琪 執行教練:蔡宗憲  
賴葛安 陳泱齡 林奕晴

#### 2、枋寮鄉

執行教練:林彥宏  
林澄

#### 3、長治鄉

執行教練:李秀宜  
蔡沛芹 蔡沛昶

#### 4、潮州鎮

領隊:林群智 執行教練:林彥宏  
羅存祐 張可薇 徐可捷 林昀蓁

## 八、小男 B

### 1、屏東市

領隊:陳春梅 執行教練:蔡瑞娟,許文祺  
楊奇叡 黃千赫 羅廷安 蔡昕洧 黃仁楷 吳哲凱

### 2、長治鄉

執行教練:陳政杰  
邱翊翔

## 九、小女 B

### 1、枋寮鄉

執行教練:阮慧貞  
李品榛

### 2、潮州鎮

領隊:林群智 執行教練:曾詠歆  
曾以薰 孔品潔 孔品馨

## 十、機關組

### 1、消防局

林耀鄰 陳婉玲 何孟勳 黃堯平 楊景棠 張烈鈞 劉彥輝 黃雄義

### 2、警察局

領隊:劉印宮 管理:方秋梅  
魏坤男 黃勝隆 潘全彭 李英銘 金政達 林明達 岑威德

## 十一、中上學校組

### 1、大仁科大

領隊:郭代璜 執行教練:葉丁嘉 管理:吳兆欣  
曾智樺 邱堃鐘 邱俊彥 曾宏建 李崇垓 陳振正 洪明吉 陳意莉

# 111 年屏東縣運暨公教聯合運動會網球比賽名單

## 一、社會混合組

### 1、團體賽

內埔鄉：張文忠 李誠育 劉佳杰 李功棋 吳品希 曾雅萍 邱勇傑  
南州鄉：鄧怡瑄 張儷馨 孫長元 林忠震 吳俊毅 吳佳容  
潮州鎮：陳佩如 李依靜 鄭成章 張志行 鄧銳文

## 二、高男組

### 1、單打

陳俊宇 (佳冬高農) 吳佺恩 (佳冬高農) 郭紘睿 (大同高中) 劉強森 (大同高中)  
高士凱 (大同高中) 鄭伍洋 (大同高中) 盧宇潔 (大同高中) 劉虹祺 (陸興高中)  
鄧安希 (屏東高工) 張皓翔 (屏北高中)

### 2、雙打

陳俊宇 吳佺恩 (佳冬高農)(1) 郭紘睿 劉強森 (大同高中)(1)  
高士凱 鄭伍洋 (大同高中)(2)

## 三、高女組

### 1、單打

方汶禹 (大同高中) 許佳琪 (大同高中)

### 2、雙打

方汶禹 許佳琪 (大同高中)(1)

## 四、國男組

### 1、單打

蔡旻佑 (明正國中) 吳延承 (明正國中) 黃弈睿 (中正國中) 黃池玄 (中正國中)  
郭丞哲 (中正國中) 曾奕嘉 (中正國中) 林宸宇 (中正國中) 余梓勤 (至正國中)  
陳極語 (至正國中) 王暉廷 (至正國中) 黃冠瑋 (至正國中) 吳晟槐 (至正國中)

陳宏軒（至正國中） 戴奕富（長治國中） 陳亞成（長治國中） 鄧安鈞（長治國中）  
蔡亞嶧（長治國中） 邱仲皓（內埔國中）

## 2、雙打

蔡旻佑 吳延承（明正國中）(1) 黃弈睿 黃池玄（中正國中）(1)  
許家程 余梓勤（至正國中）(1) 戴奕富 陳亞成（長治國中）(1)  
郭丞哲 曾奕嘉（中正國中）(2) 陳泓頌 陳極語（至正國中）(2)  
林駿岑 王暉廷（至正國中）(3)

## 五、國女組

### 1、單打

盧宇安（大同高中） 徐書瑤（中正國中） 曾詩婷（中正國中） 黃苡涵（至正國中）  
張筠訢（至正國中） 吳宇涵（至正國中） 鄭若妤（長治國中）

### 2、雙打

徐書瑤 曾詩婷（中正國中）(1) 張筠訢 吳宇涵（至正國中）(1)

## 六、小男組

### 1、單打

洪紹軒（屏東市 A） 劉任佑（屏東市 A） 楊璟長（屏東市 A） 汪定緯（屏東市 A）  
侯善豪（屏東市 A） 李尚祐（屏東市 A） 楊奇叡（屏東市 B） 黃千赫（屏東市 B）  
羅廷安（屏東市 B） 蔡昕洧（屏東市 B） 黃仁楷（屏東市 B） 吳哲凱（屏東市 B）  
林原錚（長治鄉 A） 林宸興（長治鄉 A） 王祥麟（長治鄉 A） 林宸帆（長治鄉 A）  
蔡和廷（長治鄉 A） 朱承維（長治鄉 A） 邱翊翔（長治鄉 B） 施彤韻（萬丹鄉 A）  
羅吉家（潮州鎮 A） 廖沛亞（潮州鎮 A） 胡威憑（潮州鎮 A） 簡繹哲（潮州鎮 A）  
胡弑豫（潮州鎮 A） 胡志鵬（潮州鎮 A）

### 2、雙打

洪紹軒 劉任佑（屏東市 A）(1) 楊奇叡 黃千赫（屏東市 B）(1)  
蔡和廷 朱承維（長治鄉 A）(1) 羅吉家 廖沛亞（潮州鎮 A）(1)  
楊璟長 汪定緯（屏東市 A）(2) 羅廷安 蔡昕洧（屏東市 B）(2)  
林原錚 林宸興（長治鄉 A）(2) 胡威憑 簡繹哲（潮州鎮 A）(2)  
侯善豪 李尚祐（屏東市 A）(3) 黃仁楷 吳哲凱（屏東市 B）(3)  
王祥麟 林宸帆（長治鄉 A）(3) 胡弑豫 胡志鵬（潮州鎮 A）(3)

## 七、小女組

### 1、單打

賴葛安 (屏東市 A)    陳泱齡 (屏東市 A)    林奕晴 (屏東市 A)    林澄 (枋寮鄉 A)  
李品榛 (枋寮鄉 B)    蔡沛芹 (長治鄉 A)    蔡沛禎 (長治鄉 A)    羅存祐 (潮州鎮 A)  
張可薇 (潮州鎮 A)    徐可捷 (潮州鎮 A)    林昀蓁 (潮州鎮 A)    曾以薰 (潮州鎮 B)  
孔品潔 (潮州鎮 B)    孔品馨 (潮州鎮 B)

### 2、雙打

賴葛安 陳泱齡 (屏東市 A)(1)                      蔡沛芹 蔡沛禎 (長治鄉 A)(1)  
羅存祐 張可薇 (潮州鎮 A)(1)                      徐可捷 林昀蓁 (潮州鎮 A)(2)  
曾以薰 孔品潔 (潮州鎮 B)(3)

## 八、機關組

消防局：林耀鄰 陳婉玲 何孟勳 黃堯平 楊景棠 張烈鈞 劉彥輝 黃雄義  
警察局：岑威德 魏坤男 黃勝隆 潘全彭 李英銘 金政達 林明達

## 九、中上學校組

大仁科大：曾智樺 邱堃鐘 邱俊彥 曾宏建 李崇垓 陳振正 洪明吉 陳意莉

## 網球比賽秩序表

比賽時間：111年11月11-13日

比賽地點：國立屏東科技大學

### 中上、機關組:3隊取1名

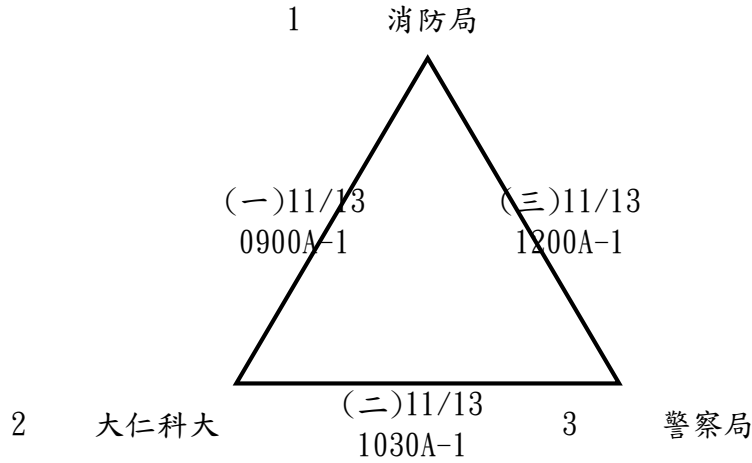

### 社會混合組:3隊取1名

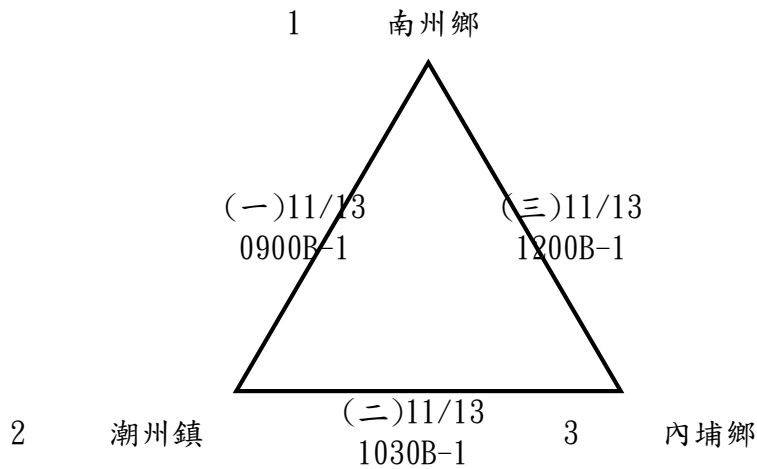

### 高女組單打:2人取1名

1 方汶禹(大同高中) ————— (一)11/11 0910B-1 ————— 2 許佳琪(大同高中)

### 高女組雙打:1組不比賽(方汶禹、許佳琪-大同高中)

高男組單打：10人取6名

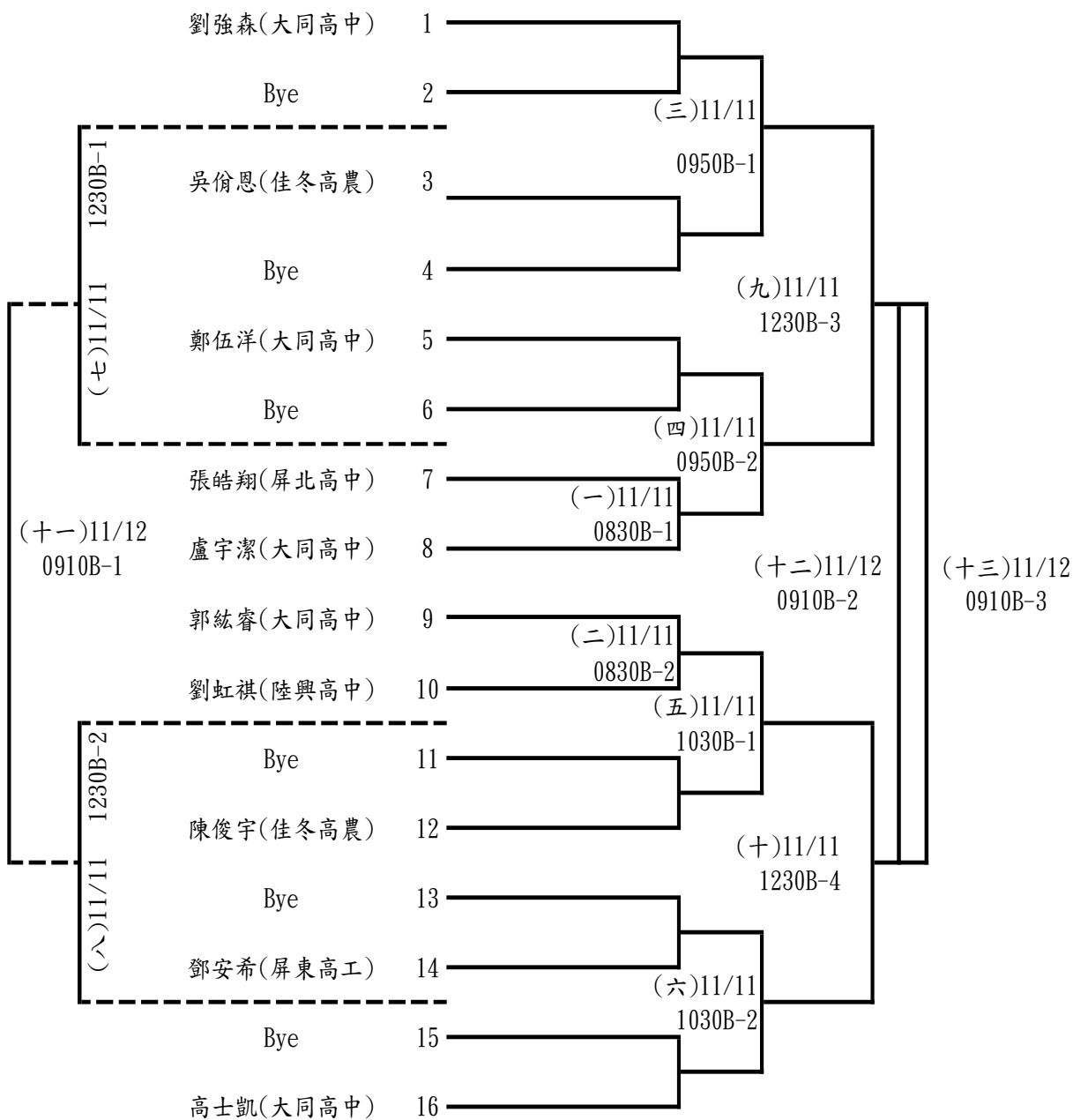

高男組雙打：3組取1名

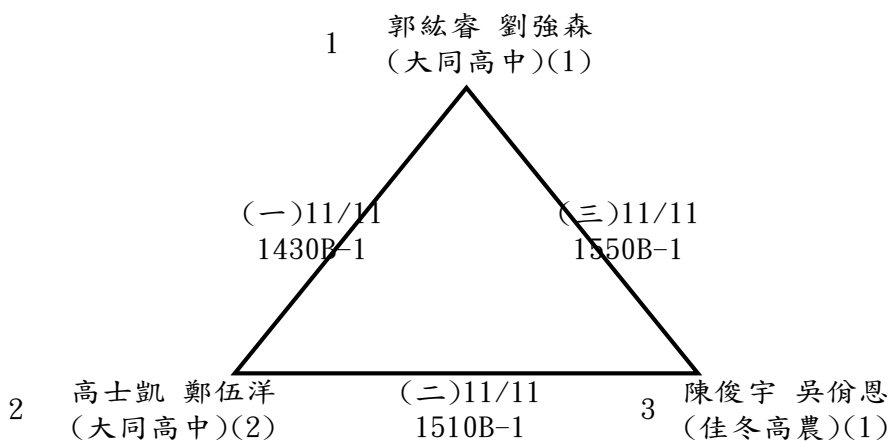

**國男組單打：18人取6名(分組取1名進決賽)**

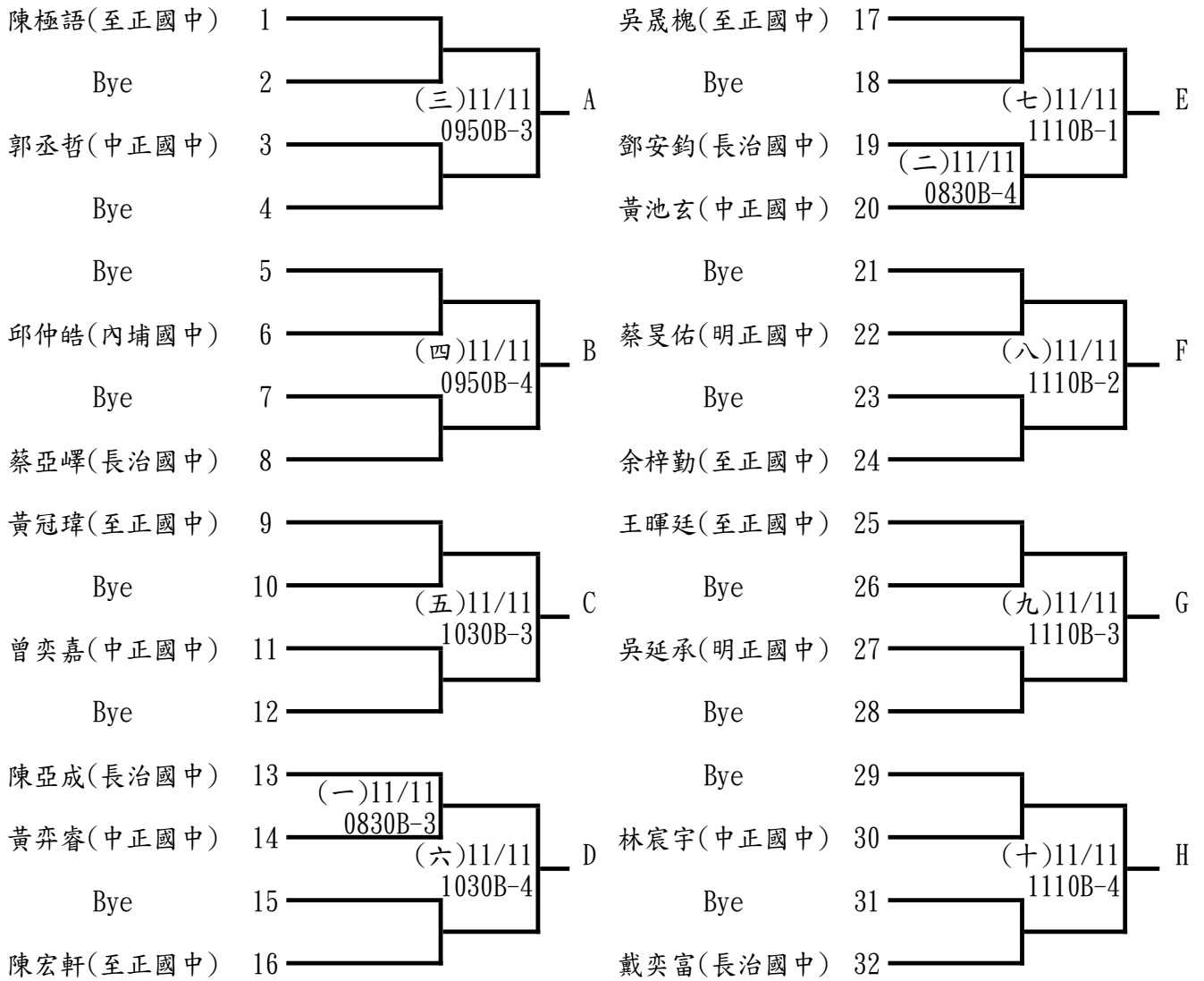

**決賽**

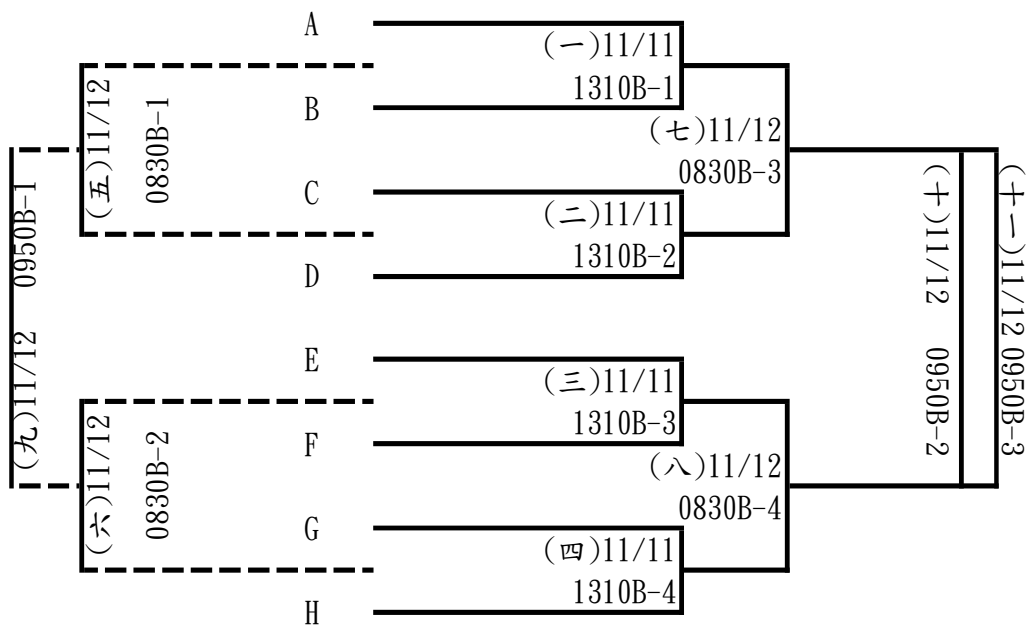



國男組雙打：7組取5名

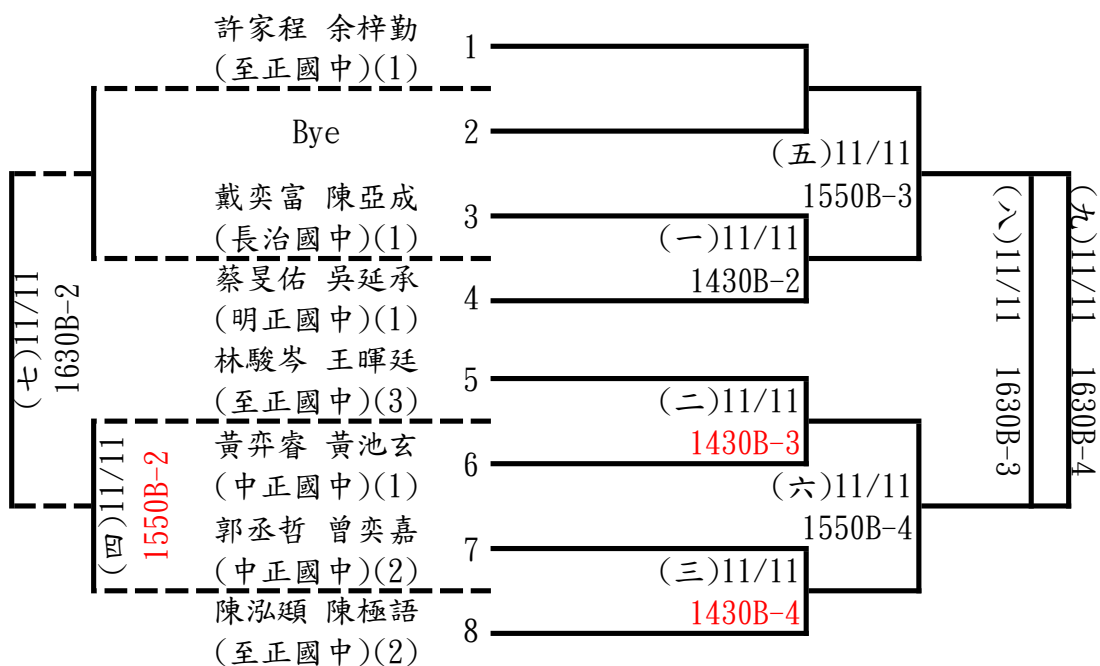

國女組單打：7人取5名

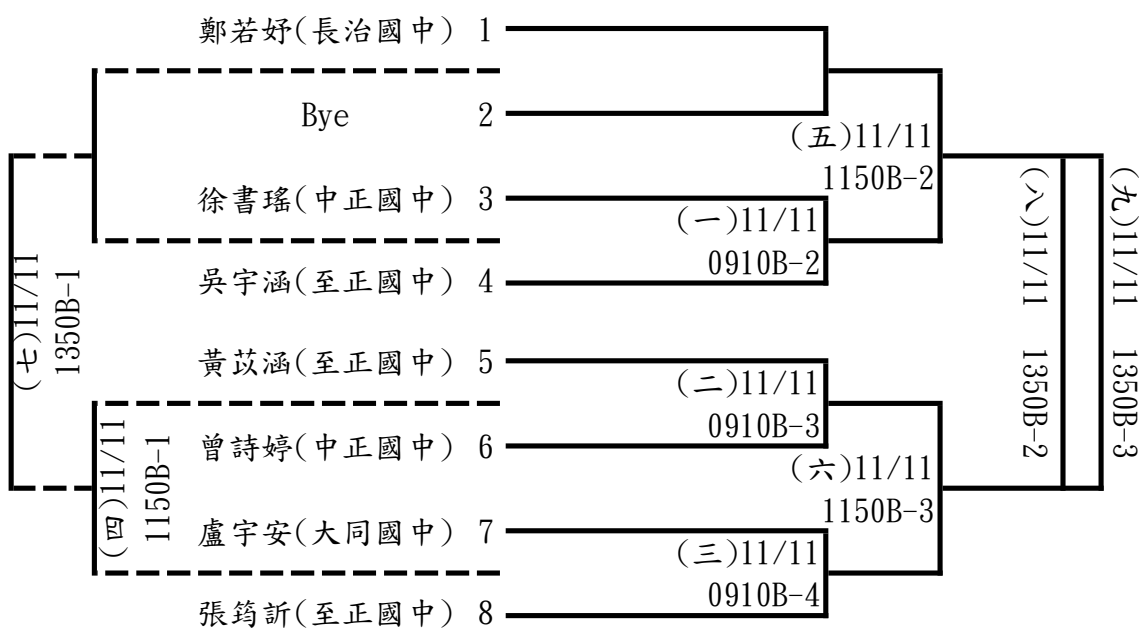

國女組雙打：2組取1名

1 徐書瑤 曾詩婷 (中正國中)(1)  $\frac{(一)11/11}{1510B-2}$  2 張筠訢 吳宇涵 (至正國中)(1)

小男組單打：26人取6名(分組取1名進決賽)

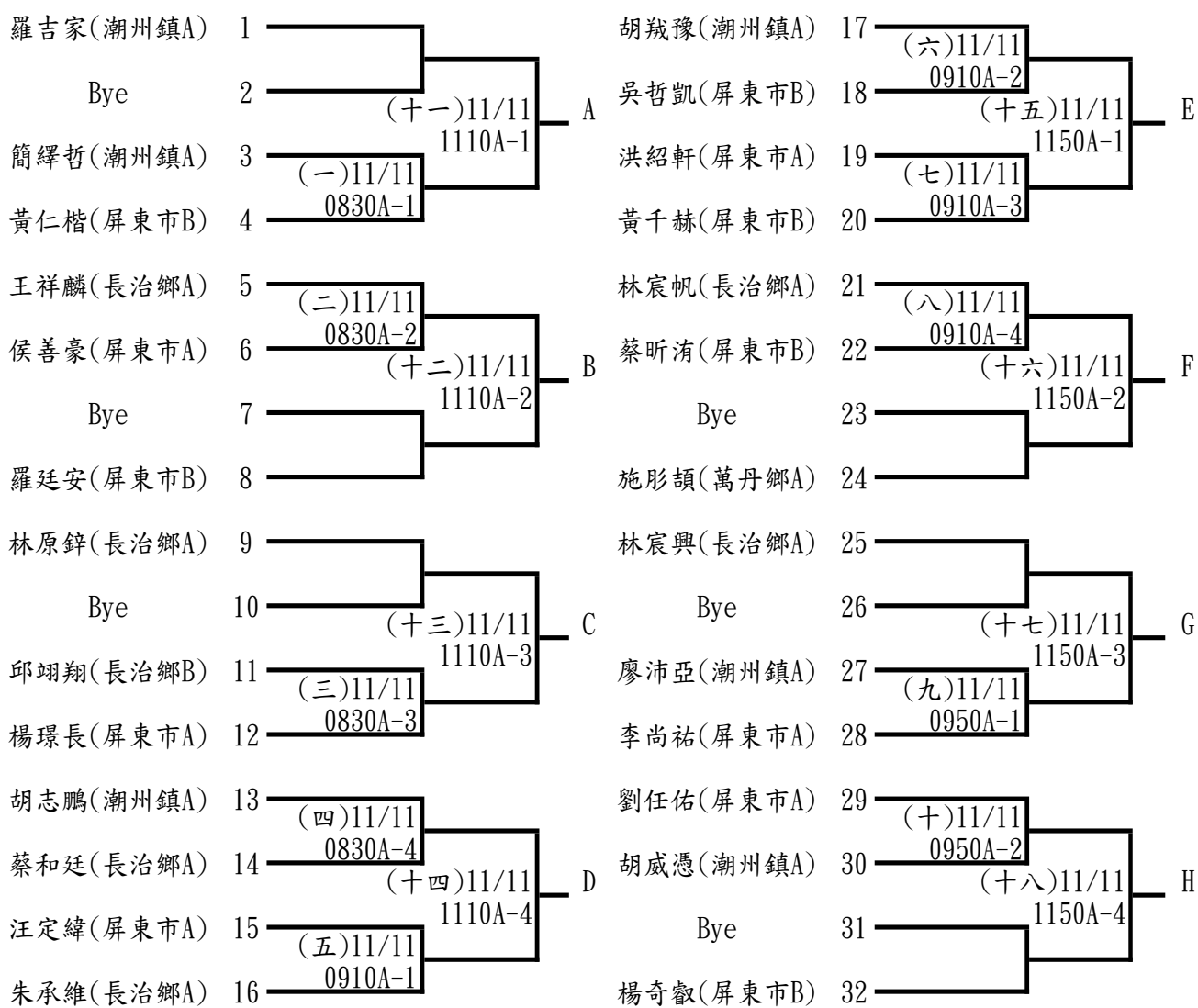

決賽

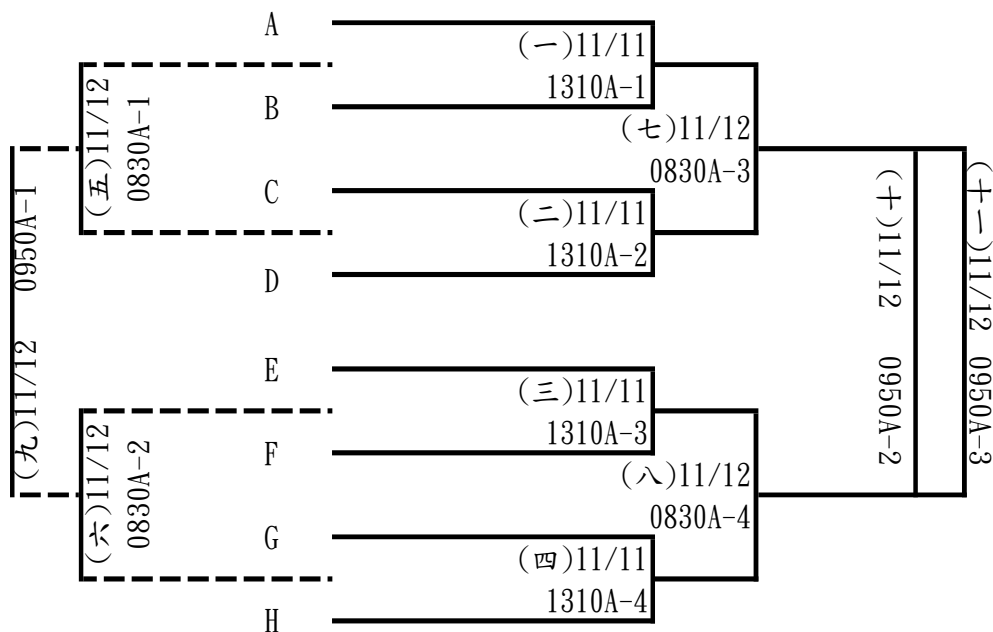

小男組雙打：12組取6名

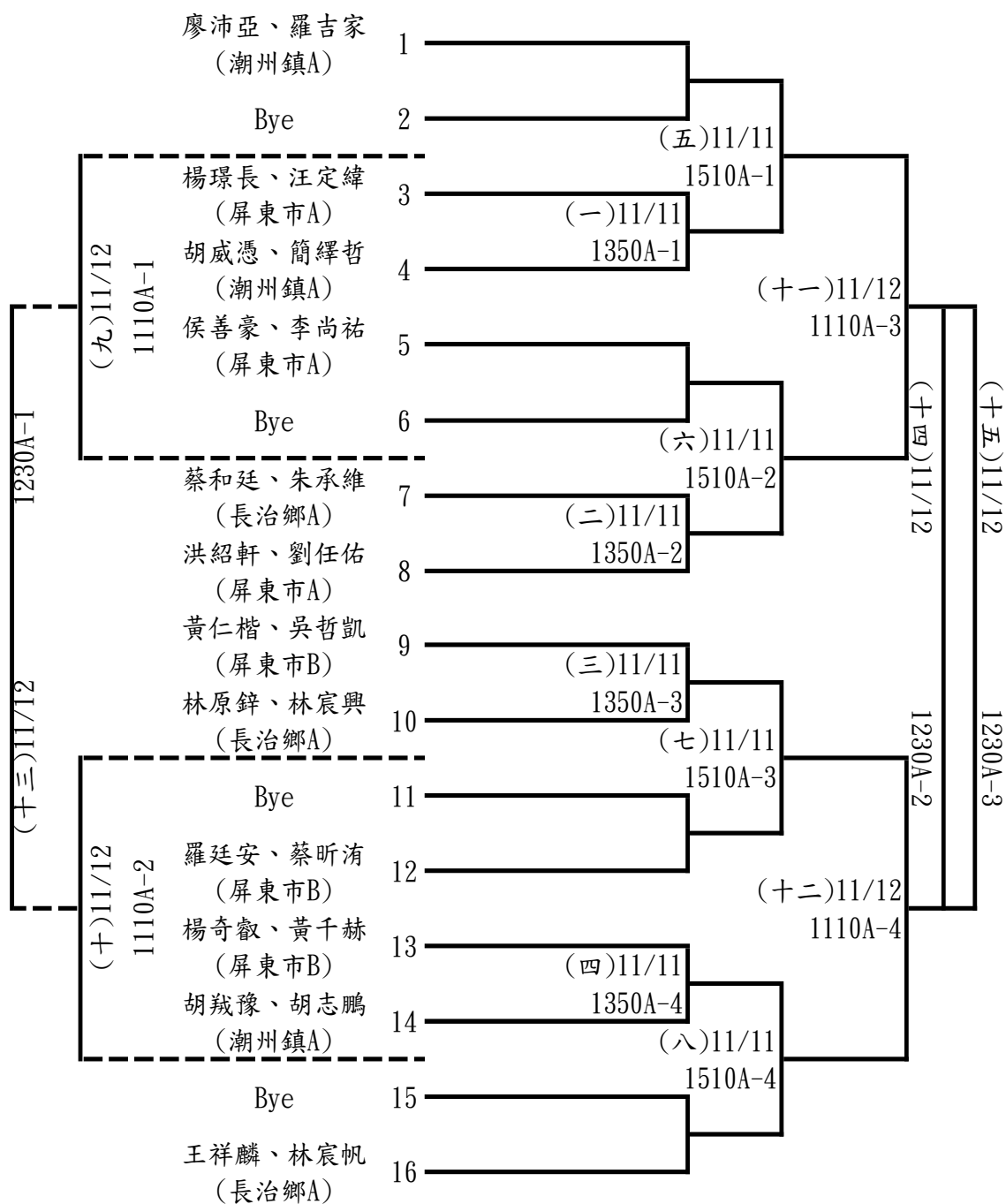

小女組單打：14人取6名

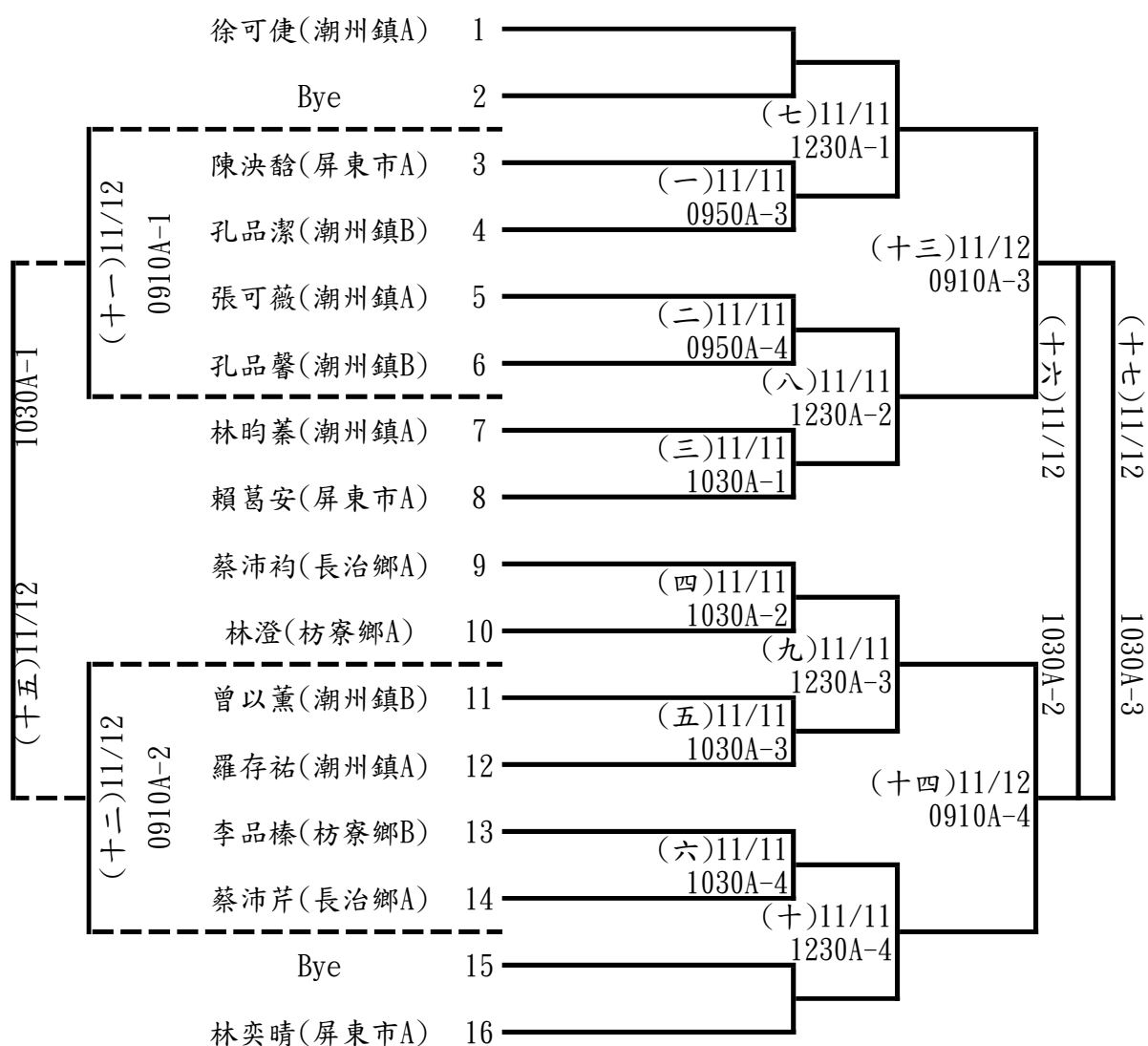

小女組雙打：5組取3名

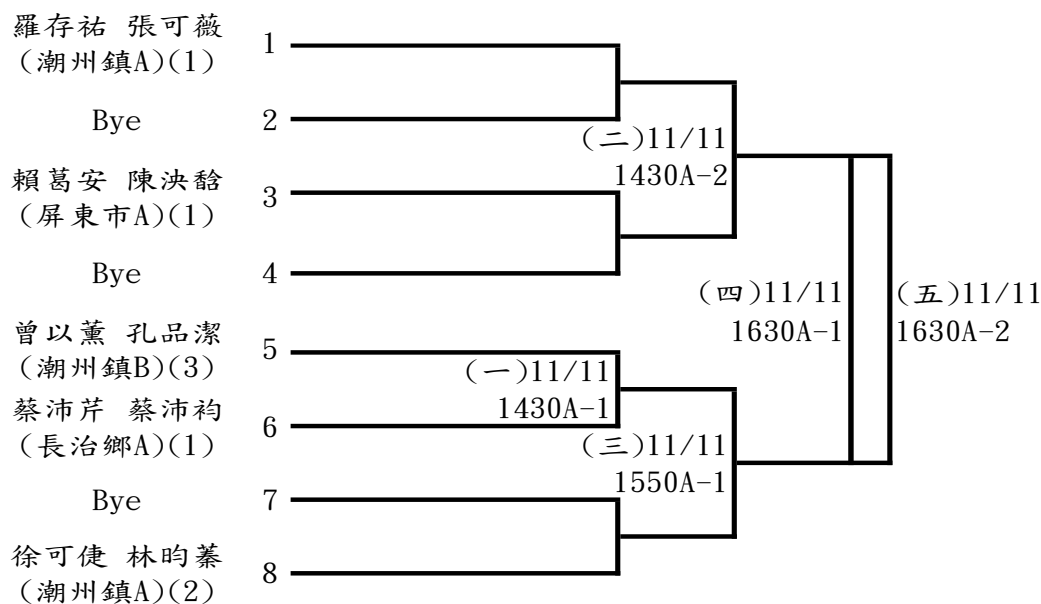

# 111 年屏東縣運暨公教聯合運動會棒球隊職員名單

## 一、社會混合

### 1、琉球鄉

領隊:陳信有 執行教練:李寰宇  
黃俊傑 曾詩諭 董德佑 施啟仁 黃世榮 李文堯 陳麟鑫 洪志村 田翔云  
洪慈鴻 蔡政穎 李建鋒 徐豪志 李伊紹 李伊旋 陳富元 黃國義 黃子杰  
陳信有 李寰宇

### 2、潮州鎮

領隊:張進順 執行教練:洪子倫,黃庭威  
李宥杰 洪識堯 林士曦 孫琮賢 陳弈戎 李有澤 楊沂恩 戴邵祺 陳俊宏  
陳柏翰 曾大益 潘宗澤 高國鍾 許家瑋 黃冠霖 蔡以謙 林君豪

### 3、屏東大學

領隊:陳永森 執行教練:何啓川  
簡笙原 黃松儒 董明諺 藍敏哲 尤信翔 陳詠翰 何承緒 江佳暉 杜濤  
羅宇杰 林佑輔 張哲瑋 張正 孔令齊 蕭少佺 胡懷恩 朱槿宸 梁峻寧  
黃子瑋 黃泓喻

### 4、美和科大

領隊:王建臺 執行教練:李金木,鄧蒔陽 管理:許玫琇  
吳思傑 顏震 林懾 林資凱 尤軍 吳宇豪 朱紹瑜 詹瑋晨 蔣育恒  
林景嶽 陳浩恩 陳融 李家明 湯皓宇 潘凱杰 楊承諺 湯羽桐 鄭益彰  
劉秉豐 羅駿諺

## 二、高中混合

### 1、國立屏中

領隊:陳國祥 執行教練:陳勁甫,陳文賓 管理:趙翊弼  
陳湧全 林道信 黃威 鄭有志 潘張鶴齡 蔣承育 李崧睿 趙梓勛 冉懋彥  
鄭宇辰 鄞廷諺 伍紘祥 鄭羽翔 田尹光磊 潘宗祐 杜勝賢 林冠銘 邱崇豪  
許維麟 林韡哲

### 2、國立潮中

領隊:林雅馨 執行教練:黃子堯 管理:洪育祥  
管士允 湯耀銘 蘇柏安 黃祈修 曾韋翔 林子錚 許一童 潘俞良 林軒瑋  
張秀屏 鄭敏謙 陳宣逸 姜博凱 張元斌 潘彥廷 陳羿

### 3、大同高中

領隊:王郁菁 執行教練:唐崇閔,蘇建榮 管理:李章賜  
王翊全 陳孝忠 張維泰 張承恩 鄭丞傑 王佑騏 唐昇 錢孜昊 王守浚

賴永仁 江耀翔 曾鈺恆 翁瑀 楊陳柏丞 張偉宸 林萬裕 黃政翔 李彥廷  
蔡念綺 唐飛

#### 4、陸興高中

領隊:李榮東 執行教練:徐子秋  
蕭安旭 潘柏瑀 史偉興 吳政歲 王翊安 王璽恩 陳政緯 施予澤 張仁裕  
邱昱丰 李宇翔 歐柏瑋 羅宇祥 王建平 陳奕碩

#### 5、美和高中

領隊:王致皓 執行教練:李志傑,陳耿佑 管理:蔡榮昌  
李軍 柯宏諭 潘思佑 江瑋恩 周志庭 張士綸 任以謙 彭李傑 林聖曦  
邱孝晉 李秉澤 潘倫廷 林咨豪 林奕嘉 江城勳 古平岳 高岳翔 黃柏安  
余振彰 湯恩宇

#### 6、屏榮高中

領隊:李欣蔓 執行教練:潘偉豪,盧昱文 管理:華軍  
李于 黃識丰 林佳駿 林彥丞 李昱霖 潘冠睿 劉允強 邱睿宇 蘇莉涵  
吳慣霆 阮信銘 許閔翔

#### 7、屏東高工

領隊:柯朝塗 執行教練:陳子民,陳柏昇 管理:陳泓銘  
邱承葦 鍾博承 曾俊升 王詠翔 邱士榮 王輝鴻 曾至一 廖翊志 林勝彥  
錢偉豪 鍾明憲 羅梓豪 潘柏軒 顏承佑 陳新王 楊尚皓 劉品佑 楊家承  
邱柏程 張貽峻

#### 8、屏北高中

領隊:林宏澤 執行教練:賴思霖  
鍾翔安 陳宇聖 陳筱晴 許世劼 林鈺晉 歐安瑀 蔡劭峯 洪翊愷 黃凡益  
溫峰麟 黃靜雯 張皓翔 莊承展 徐證桓 林義祥

### 三、國中混合

#### 1、鶴聲國中

領隊:羅彥文 執行教練:馮文龍 管理:戴義泉  
林宸愷 彭亮碩 戴立勛 戴堯 許喆紳 鄭聖錡 張乙安 黃品薰 李惟宣  
高銑佑 賴昱軒 王崎家 方一翔 方品嚴 江丞郡 邱敬凱 黃梓翔 施映丞  
胡廷宇 李彥豎

#### 2、麟洛國中

領隊:賴詠清 執行教練:王子燦 管理:宋莉瑛,林汶彥  
馬偉翔 徐名正 黃品瑞 邱堃賢 咕伊·都 李聖主 林恩 林嘉俊 鍾晟駿  
鍾丞哲 徐邦廷 徐亮穎 嘛啦啦得

### 3、里港國中

領隊:黃賢德 執行教練:王志豪,藍少文 管理:謝育慧,陳子民  
邱品樺 葉蓁翰 鄭又睿 張宸睿 莊竣凱 張益恩 黃鉞桓 戴梓均 辛岳築  
陳佑威 柯鈞耀 鐘明龍 邱金泓 陳政揚 張益鑫 劉子豪 楊崇楷 楊詠麟  
范雍杓 林育辰

### 4、高泰國中

領隊:孫訢益 執行教練:劉家豪,黃梓育 管理:盧昱文,陳世盟  
阮萬澄 李智信 李智心 呂德昇 高誠翔 王光宏 吳泓澍 廖翊全 高家宥  
董翰林 許志安 鄭楷秦 辛韋辰 鄭守澤 吳偉傑 盧羽臣 陳銘恩 高至廷  
江研恩 鄭庭安

### 5、恆春國中

領隊:張鑑堂 執行教練:嚴宏仁,李祖岑 管理:吳秋君  
尤丞翊 柯志昱 吳庭宇 柯郁翰 黃佳豪 唐威 高宥恩 邵翁東浩 李定儒  
賴冠愷 黃靖哲 邱嘉祐 董建昌 謝宇昊 張廖彥閔 郭元勳 杜秉祐 傅玟彥  
高品瀚 彭家鑫

### 6、光春國中

領隊:鍾冬玉 執行教練:昌忠諺,潘銘偉  
潘亦和 郝浚憲 蔡昆達 邱宇睿 羅郁鈞 方振旭 張森皓 鄭烈 林聖鋒  
林松鋒 石主恩 黃翊傑 潘泰吉 陳柏文 蔡秉彥 洪慶宣 吳韋霖 吳奕森  
方宥鈞

## 四、國小混合 A

### 1、屏東市

領隊:李嘉齡 執行教練:吳鴻毅,陳啟民 管理:賴韋廷  
陳詠杰 陳仕瀚 王葦祥 龔柏叡 陳詰 曾子齊 賴韡 陳宥珈 江研峯  
賴弘峻 江赫 張孝臣 王葦呈 郭智福 陳雋熙 陳駿喆 許洵翔 唐武  
徐希丞 許丞樺

### 2、里港鄉

領隊:李秉穆 執行教練:陳子民,黃宣翰 管理:包政南  
李俊毅 蘇睿程 柯凱騰 陳祥榮 陳金埕 陳鈺欣 林宥銓 陳宥臣 李泓成  
尤晟宇 陳彥好 林健宇 林健享 陳秉睿 林川傑 陳柏瑜 林宥呈 黃翊瑛  
陳宥宇 陳浚玟

### 3、恆春鎮

領隊:黃文聰 執行教練:宋自冠,尤建程 管理:李金樺  
詹玄 邵昕佑 陳鴻璟 李恩澤 侯采潔 吳世宣 賴子恩 陳峻祐 黃圓  
蘇人豪 柯喆勛 夏智得 林宸愷

#### 4、高樹鄉

領隊:陳誼璟 執行教練:涂進德 管理:蘇坤亮  
楊尹智 郭明杰 楊知淨 曹家福 梁書維 梁祐鈞 溫祥煒 曾浚翰 江祈樂  
蔡日騰 黃奕鈞

#### 5、瑪家鄉

領隊:黃善祺 執行教練:王子燦 管理:李侑軒  
孫天羽 王聖恩 潘亞伯 羅于捷 江子豪 洪家揚 陳子杰 陳瑞鴻 邱佳丞  
顏凱 陳佳樂 周晟昊

#### 6、潮州鎮

領隊:李禮錦 執行教練:李振榜,蔡世屏 管理:高向文  
李峻丞 李瑄燁 李煥樂 簡子雄 黃耕捷 鄭凱威 李加得 陳伯承 陳煌閔  
簡子量 謝茗祥 簡子翔 王柏溍 鄒建宏 邱駿琳

### 五、國小混合B

#### 1、屏東市

領隊:林郁文 執行教練:曾精鈺,羅芸慧 管理:陳志豪  
李柏宇 楊詠丞 林憲清 李泓驛 蔡昇恩 張正穎 陳勝傑 林政濤 吳承恩  
林憲鑫 陳楓 林秉諺 黃柏睿 黃宥達 方昱森 張騰灃 洪翊睿

#### 2、里港鄉

領隊:王照仁 執行教練:李文欽,潘忠勳 管理:洪照明  
朱紳昊 羅浩禎 陳翰葳 郭亭毅 楊子祺 劉彥君 楊家宗 陳冠綸 蘇宥宇  
蔡定睿 楊宥紳 劉彥誠 陳柏葦 陳奕豪 楊証勳

#### 3、恆春鎮

領隊:黃文聰 執行教練:劉俊寬,尤建程 管理:李金樺  
黃斯緯 廖尚豪 白玉安 林冠豪 林豐佑 楊主文 雲熙 胡戊鈺 許昊  
黃羿 黃翔 龔迎齊 黃丞甲 張騰晉 劉祐銓 簡樂恩 白哲凱

#### 4、高樹鄉

領隊:陳和貴 執行教練:楊清源,盧俊宇 管理:鍾佩芳  
鄭楷勳 楊尹盛 陳宣宇 陳翔叡 楊丞維 潘定彥 陳冠宇 鄭楷騰 梁育綜  
范宸維 洪立恩 蔣哲瑋 楊秉叡 蔣文豪

#### 5、潮州鎮

領隊:余美瑩 執行教練:張顥霖,溫佳珍 管理:陳俊文  
潘東嶸 鍾侑仁 謝明中 周佳威 鄒睿承 林裕翔 吳佶祐 劉祈樂 張宏宇  
莊晨濤 羅濟瑒 陳竝彥 蔡侑宸 林以謙 雷肯



# 111年屏東縣運暨公教聯合運動會棒球比賽名單

## 一、社會混合組

琉球鄉：黃俊傑 曾詩諭 董德佑 施啟仁 黃世榮 李文堯 陳麟鑫 洪志村 田翔云  
洪慈鴻 蔡政穎 李建鋒 徐豪志 李伊紹 李伊旋 陳富元 黃國義 黃子杰  
陳信有 李寰宇  
潮州鎮：許家瑋 黃冠霖 蔡以謙 林君豪 李宥杰 洪識堯 林士曦 孫琮貿 陳弈戎  
李有澤 楊沂恩 戴邵祺 陳俊宏 陳柏翰 曾大益 潘宗澤 高國鍾  
屏東大學：簡笙原 黃松儒 董明諺 藍敏哲 尤信翔 陳詠翰 何承緒 江佳暉 杜濤  
羅宇杰 林佑輔 張哲瑋 張正 孔令齊 蕭少佺 胡懷恩 朱槿宸 梁峻寧  
黃子瑋 黃泓喻  
美和科大：吳思傑 顏震 林懾 林資凱 尤軍 吳宇豪 朱紹瑜 詹瑋晨 蔣育恒 林景嶽  
陳浩恩 陳融 李家明 湯皓宇 潘凱杰 楊承諺 湯羽桐 鄭益彰 劉秉豐  
羅駿諺

## 二、高中混合組

國立屏中：趙梓勛 冉懋彥 鄭宇辰 鄧廷諺 伍紘祥 鄭羽翔 田尹光磊 潘宗祐 杜勝賢  
林冠銘 邱崇豪 許維麟 林韡哲 陳湧全 林道信 黃威 鄭有志 潘張鶴齡  
蔣承育 李崧睿  
國立潮中：管士允 湯耀銘 蘇柏安 黃祈修 曾韋翔 林子錚 許一童 潘俞良 林軒瑋  
張秀屏 鄭敏謙 陳宣逸 姜博凱 張元斌 潘彥廷 陳羿  
大同高中：王翊全 陳孝忠 張維泰 張承恩 鄭丞傑 王佑騏 唐昇 錢孜昊 王守浚  
賴永仁 江耀翔 曾鈺恆 翁瑀 楊陳柏丞 張偉宸 林萬裕 黃政翔 李彥廷  
蔡念綺 唐飛  
陸興高中：蕭安旭 潘柏瑀 史偉興 吳政歲 王翊安 王璽恩 陳政緯 施予澤 張仁裕  
邱昱丰 李宇翔 歐柏瑋 羅宇祥 王建平 陳奕碩  
美和高中：李軍 柯宏諭 潘思佑 江瑋恩 周志庭 張士綸 任以謙 彭李傑 林聖曦  
邱孝晉 李秉澤 潘佺廷 林咨豪 林奕嘉 江城勳 古平岳 高岳翔 黃柏安  
余振彰 湯恩宇  
屏榮高中：李于 黃識丰 林佳駿 林彥丞 李昱霖 潘冠睿 劉允強 邱睿宇 蘇莉涵  
吳慣霆 阮信銘 許閔翔  
屏東高工：邱承葦 鍾博承 曾俊升 王詠翔 邱士榮 王輝鴻 曾至一 廖翊志 林勝彥  
錢偉豪 鍾明憲 羅梓豪 潘柏軒 顏承佑 陳新壬 楊尚皓 劉品佑 楊家承  
邱柏程 張貽峻  
屏北高中：鍾翔安 陳宇聖 陳筱晴 許世劼 林鈺晉 歐安瑀 蔡劭峯 洪翊愷 黃凡益  
溫峰麟 黃靜雯 張皓翔 莊承展 徐證桓 林義祥

## 三、國中混合組

鶴聲國中：林宸愷 彭亮碩 戴立勛 戴堯 許喆紳 鄭聖錡 張乙安 黃品薰 李惟宣  
高銑佑 賴昱軒 王崎家 方一翔 方品嚴 江丞郡 邱敬凱 黃梓翔 施映丞  
胡廷宇 李彥豎

麟洛國中：馬偉翔 徐名正 黃品瑞 邱堃賢 咕伊·都嘛拉啦得 李聖主 林恩 林嘉俊  
 鍾晟駿 鍾丞哲 徐邦廷 徐亮穎  
 里港國中：邱品樺 葉綦翰 鄭又睿 張宸睿 莊竣凱 張益恩 黃鈞桓 戴梓均 辛岳築  
 陳佑威 柯鈞耀 鐘明龍 邱金泓 陳政揚 張益鑫 劉子豪 楊崇楷 楊詠麟  
 范雍杓 林育辰  
 高泰國中：廖翊全 高家宥 董翰林 許志安 鄭楷秦 辛韋辰 鄭守澤 吳偉傑 盧羽臣  
 陳銘恩 高至廷 江研恩 鄭庭安 阮萬澄 李智信 李智心 呂德昇 高誠翔  
 王光宏 吳泓澍  
 恆春國中：尤丞翊 柯志昱 吳庭宇 柯郁翰 黃佳豪 唐威 高宥恩 邵翁東浩 李定儒  
 賴冠愷 黃靖哲 邱嘉祐 董建昌 謝宇昊 張廖彥閔 郭元勳 杜秉祐 傅玟彥  
 高品瀚 彭家鑫  
 光春國中：潘亦和 郝浚憲 蔡昆達 邱宇睿 羅郁鈞 方振旭 張森皓 鄭烈 林聖鋒  
 林松鋒 石主恩 黃翊傑 潘泰吉 陳柏文 蔡秉彥 洪慶宣 吳韋霖 吳奕森  
 方宥鈞

#### 四、國小混合組

屏東市 A：陳詠杰 陳仕瀚 王葦祥 龔柏叡 陳詰 曾子齊 賴韡 陳宥珈 江研峯 賴弘峻  
 江赫 張孝臣 王葦呈 郭智福 陳隽熙 陳駿喆 許洵翔 唐武 徐希丞 許丞樺  
 屏東市 B：方昱森 張騰灃 洪翊睿 李柏宇 楊詠丞 林憲清 李泓驛 蔡昇恩 張正穎  
 陳勝滌 林政澔 吳承恩 林憲鑫 陳楓 林秉諺 黃柏睿 黃宥達  
 里港鄉 A：李俊毅 蘇睿程 柯凱騰 陳祥榮 陳金埕 陳鈺欣 林宥銓 陳宥臣 李泓成  
 尤晟宇 陳彥好 林健宇 林健享 陳秉睿 林川傑 陳柏瑜 林宥呈 黃翊瑛  
 陳宥宇 陳浚玖  
 里港鄉 B：朱紳昊 羅浩禎 陳翰葳 郭亭毅 楊子祺 劉彥君 楊家宗 陳冠綸 蘇宥宇  
 蔡定睿 楊宥紳 劉彥誠 陳柏葦 陳奕豪 楊証勳  
 恆春鎮 A：詹玄 邵昕佑 陳鴻璟 李恩澤 侯采潔 吳世宣 賴子恩 陳峻祐 黃圓 蘇人豪  
 柯喆勳 夏智得 林宸愷  
 恆春鎮 B：黃斯緯 廖尚豪 白玉安 林冠豪 林豐佑 楊主文 雲熙 胡戊鏗 許昊 黃羿  
 黃翔 龔迎齊 黃丞甲 張騰晉 劉祐銓 簡樂恩 白哲凱  
 高樹鄉 A：楊尹智 郭明杰 楊知淨 曹家福 梁書維 梁祐鈞 溫祥煒 曾浚翰 江祈樂  
 蔡日騰 黃奕鈞  
 高樹鄉 B：鄭楷勳 楊尹盛 陳宣宇 陳翔叡 楊丞維 潘定彥 陳冠宇 鄭楷騰 梁育綜  
 范宸維 洪立恩 蔣哲瑋 楊秉叡 蔣文豪  
 瑪家鄉 A：孫天羽 王聖恩 潘亞伯 羅于捷 江子豪 洪家揚 陳子杰 陳瑞鴻 邱佳丞  
 顏凱 陳佳樂 周晟昊  
 潮州鎮 A：李峻丞 李瑄燁 李煥樂 簡子雄 黃耕捷 鄭凱威 李加得 陳伯承 陳煌閔  
 簡子量 謝茗祥 簡子翔 王柏溈 鄒建宏 邱駿琳  
 潮州鎮 B：潘東嶸 鍾侑仁 謝明中 周佳威 鄒睿承 林裕翔 吳佶祐 劉祈樂 張宏宇  
 莊晨澔 羅濟瑒 陳竑彥 蔡侑宸 林以謙 雷肯

## 棒球比賽秩序表

比賽時間：111年11月11-13日

比賽地點：屏東縣立棒球場(高中組、社會組)

麟洛棒壘球場(國中組、國小組)

### 社會混合組：4隊取2名

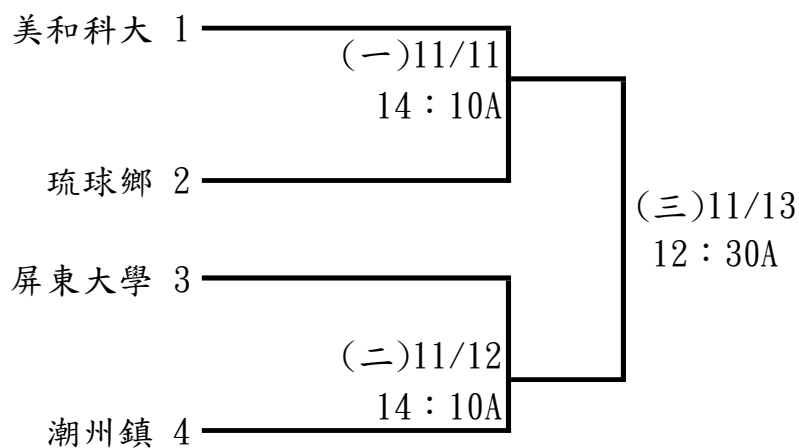

### 國中混合組：6隊取4名

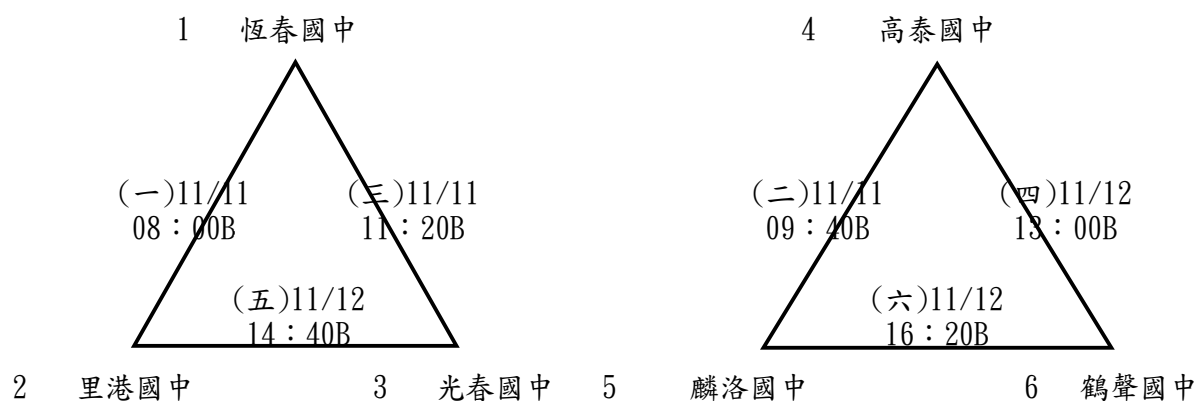

### 決賽

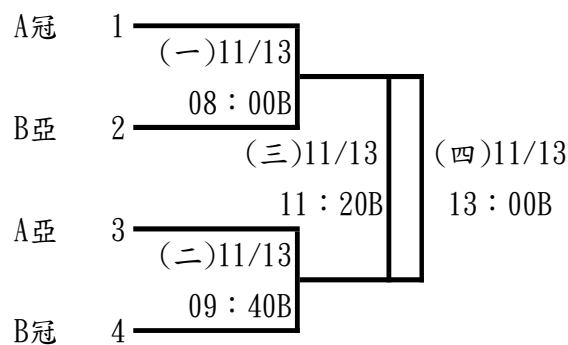

高中混合組：8隊取6名

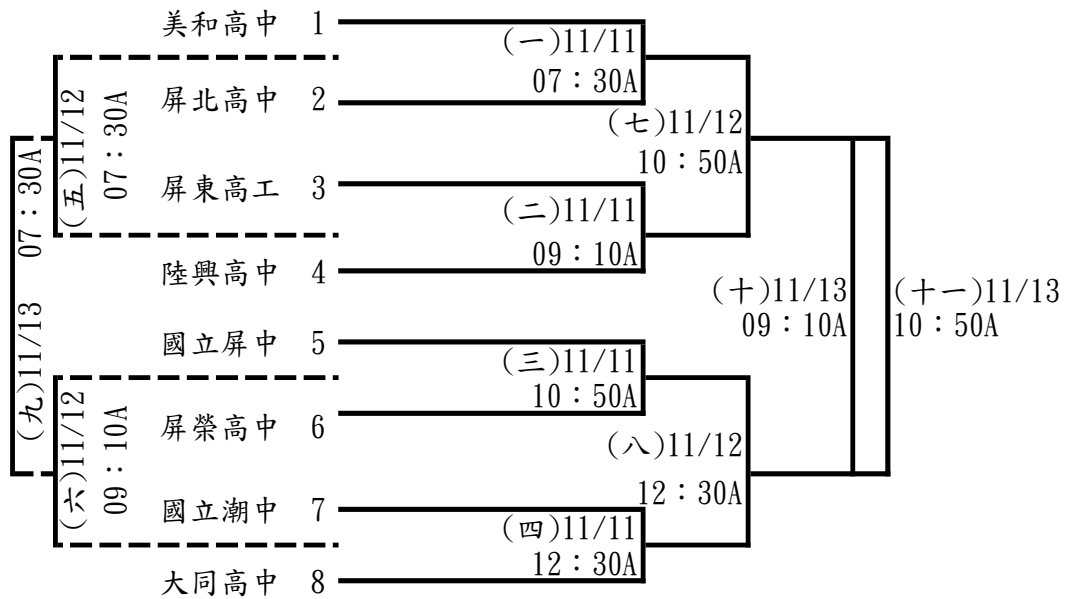

國小混合組：11隊取6名

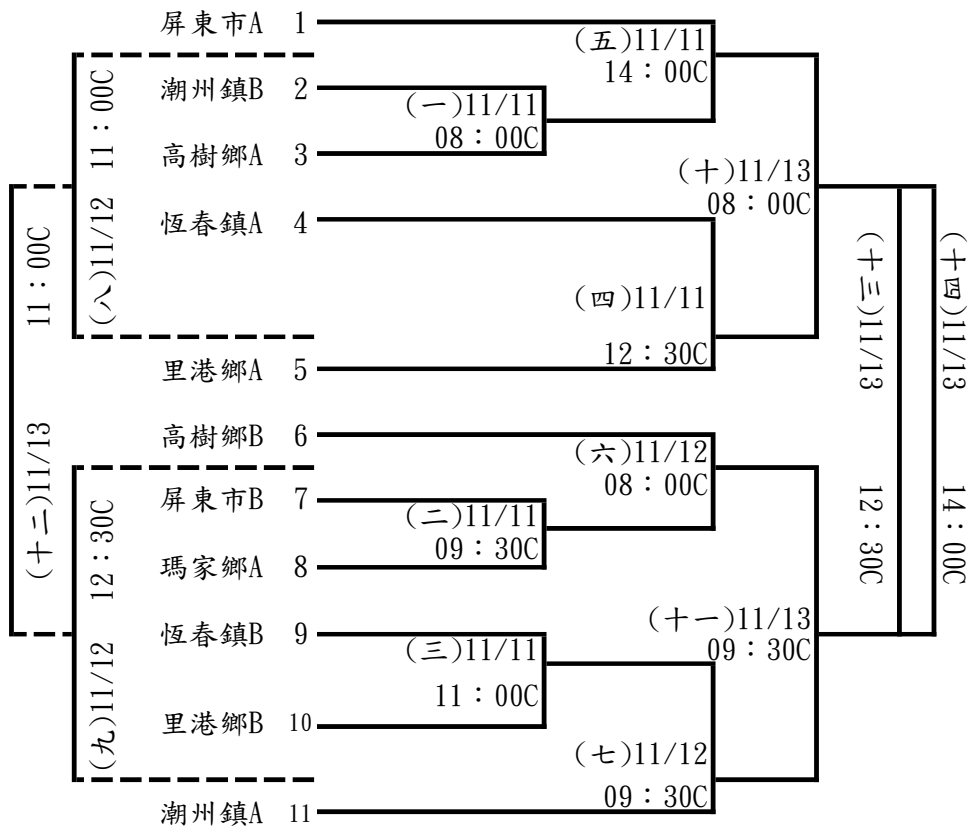

# 111 年屏東縣運暨公教聯合運動會軟式網球隊職員名單

## 一、社男

### 1、潮州鎮

領隊:卓金印 執行教練:陳金月  
郭正傑 郭文菘 郭文輝 趙偉榮 潘楷王 管凱達 涂璟紘 吳承偉

### 2、麟洛鄉

領隊:張敏豐 執行教練:李佳鴻 管理:陳品互  
李佳鍵 陳建任 馮一宸 宋俊清 張昱帆 徐彥凱 鄭瑋中 李御嘉

### 3、屏東大學

領隊:陳永森 執行教練:李佳鴻 管理:紀恩成  
張家昊 蔡翊姍 陳聖文 黃毓威 簡珮真 闕芳昀 幸柏羽 墜宏賓

## 二、高男

### 1、國立潮中

領隊:林逸文 執行教練:張芳慈 管理:林孟男  
張力中 何聖廷 林齊祐 廖宸葳 馮品仁 何聖祖 張昱帆 徐彥凱 鄭瑋中

## 三、高女

### 1、國立潮中

領隊:林逸文 執行教練:張芳慈 管理:林孟男  
陳思瑾 潘維甯 林淑萍 潘玟萱 施佩杉 駱依靖

## 四、國男

### 1、麟洛國中

領隊:賴詠清 執行教練:馮一宸 管理:宋莉瑛  
徐亮穎 徐邦廷 傅建民 傅建中 陳弘家 陳信雄 林錦杰 黃岑育

## 五、小男 A

### 1、潮州鎮

執行教練:廖文慧  
吳昱慶 簡楷叡

## 2、麟洛鄉

領隊:吳進源 執行教練:陳榮漳 管理:楊添貴,莊勝期  
黃彥甫 鐘世鈞 陳詠騰 馮一凡 林品蓉 何軒郢 林品育 沈昱勛 詹赫翔  
張邁為 陳建璋 葉其紘

## 六、小女 A

### 1、屏東市

執行教練:楊政勳,邱籽瑜  
張靖慧 李苾 徐簡愷彤 鄭伊捷 莊宜靜 辛婕妤 李庭妤 顏子涵

### 2、潮州鎮

領隊:黃大峰 執行教練:利俊彥 管理:蔡鳳娥  
潘柏臻 黃翔婷 林雍庭 王晏緹 朱奕璇 陳巧妮 邱好岑 賴沛棠 許莉昀  
倪婕曦

### 3、麟洛鄉

領隊:吳進源 執行教練:陳榮漳  
沈依潔 林旻萱

## 七、小女 B

### 1、屏東市

執行教練:姜歆芸,王昭盛  
丁愛華 莊珺絢 簡資蓉 李婕仔 鍾愷琪 黃昱慈 黃映瑤 林詩璇

# 111 年屏東縣運暨公教聯合運動會軟式網球比賽名單

## 一、社男組

### 1、團體賽

潮州鎮：郭正傑 郭文菘 郭文輝 趙偉榮 潘楷王 管凱達 涂璟紘 吳承偉  
麟洛鄉：李佳鍵 陳建任 馮一宸 宋俊清 張昱帆 徐彥凱 鄭瑋中 李御嘉  
屏東大學：張家昊 蔡翊姍 陳聖文 黃毓威 簡珮真 闕芳昀 幸柏羽 墜宏賓

## 二、高男組

### 1、單打

馮品仁（國立潮中） 張力中（國立潮中） 何聖廷（國立潮中） 林齊祐（國立潮中）  
廖宸葳（國立潮中） 何聖祖（國立潮中） 張昱帆（國立潮中） 徐彥凱（國立潮中）  
鄭瑋中（國立潮中）

### 2、雙打

張力中 何聖廷（國立潮中）(1) 林齊祐 廖宸葳（國立潮中）(2)  
何聖祖 徐彥凱（國立潮中）(3) 張昱帆 鄭瑋中（國立潮中）(4)

## 三、高女組

### 1、單打

陳思瑾（國立潮中） 潘維甯（國立潮中） 林淑萍（國立潮中） 潘玟萱（國立潮中）  
施佩杉（國立潮中） 駱依靖（國立潮中）

### 2、雙打

施佩杉 駱依靖（國立潮中）(1) 陳思瑾 潘維甯（國立潮中）(2)  
林淑萍 潘玟萱（國立潮中）(3)

## 四、國男組

### 1、單打

徐亮穎（麟洛國中） 徐邦廷（麟洛國中） 傅建民（麟洛國中） 傅建中（麟洛國中）  
陳弘家（麟洛國中） 陳信雄（麟洛國中） 林錦杰（麟洛國中） 黃岑育（麟洛國中）

## 2、雙打

徐亮穎 陳信雄 (麟洛國中)(1)  
傅建民 黃岑育 (麟洛國中)(3)

徐邦廷 林錦杰 (麟洛國中)(2)  
傅建中 陳弘家 (麟洛國中)(4)

## 五、小男組

### 1、雙打

吳昱慶 簡楷叡 (潮州鎮 A)(1)  
陳詠騰 馮一凡 (麟洛鄉 A)(2)  
林品育 沈昱勛 (麟洛鄉 A)(4)  
張邁為 陳建瑋 (麟洛鄉 A)(6)

黃彥甫 鐘世鈞 (麟洛鄉 A)(1)  
林品蓉 何軒郢 (麟洛鄉 A)(3)  
詹赫翔 葉其紘 (麟洛鄉 A)(5)

## 六、小女組

### 1、雙打

張靖慧 李芯 (屏東市 A)(1)  
潘柏臻 黃翔婷 (潮州鎮 A)(1)  
徐簡愷彤 鄭伊捷 (屏東市 A)(2)  
林雍庭 王晏緹 (潮州鎮 A)(2)  
鍾愷琪 黃昱慈 (屏東市 B)(3)  
李庭好 顏子涵 (屏東市 A)(4)  
邱好岑 許莉昀 (潮州鎮 A)(4)

丁愛華 莊琄絢 (屏東市 B)(1)  
沈依潔 林旻萱 (麟洛鄉 A)(1)  
簡資蓉 李婕仔 (屏東市 B)(2)  
莊宜靜 辛婕妤 (屏東市 A)(3)  
朱奕璇 陳巧妮 (潮州鎮 A)(3)  
黃映瑤 林詩璇 (屏東市 B)(4)  
賴沛棠 倪婕曦 (潮州鎮 A)(5)

## 七、小男組

### 1、雙打

吳昱慶 簡楷叡 (潮州鎮 A)(1)  
陳詠騰 馮一凡 (麟洛鄉 A)(2)  
林品育 沈昱勛 (麟洛鄉 A)(4)  
張邁為 陳建瑋 (麟洛鄉 A)(6)

黃彥甫 鐘世鈞 (麟洛鄉 A)(1)  
林品蓉 何軒郢 (麟洛鄉 A)(3)  
詹赫翔 葉其紘 (麟洛鄉 A)(5)

## 八、小女組

### 1、雙打

張靖慧 李芯 (屏東市 A)(1)  
潘柏臻 黃翔婷 (潮州鎮 A)(1)  
徐簡愷彤 鄭伊捷 (屏東市 A)(2)  
林雍庭 王晏緹 (潮州鎮 A)(2)  
鍾愷琪 黃昱慈 (屏東市 B)(3)  
李庭好 顏子涵 (屏東市 A)(4)  
邱好岑 許莉昀 (潮州鎮 A)(4)

丁愛華 莊琄絢 (屏東市 B)(1)  
沈依潔 林旻萱 (麟洛鄉 A)(1)  
簡資蓉 李婕仔 (屏東市 B)(2)  
莊宜靜 辛婕妤 (屏東市 A)(3)  
朱奕璇 陳巧妮 (潮州鎮 A)(3)  
黃映瑤 林詩璇 (屏東市 B)(4)  
賴沛棠 倪婕曦 (潮州鎮 A)(5)



## 軟式網球比賽秩序表

比賽時間：111年11月11-13日

比賽地點：屏東縣立麟洛國小

### 社男組團體：3隊取1名

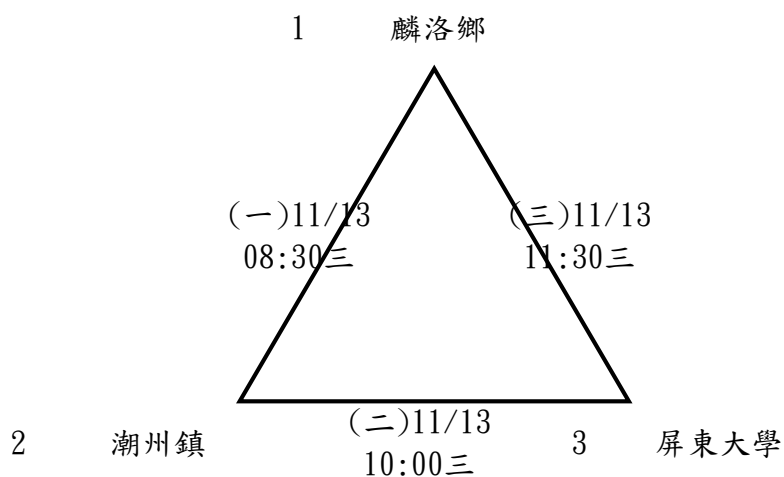

### 高男組雙打：4組取2名

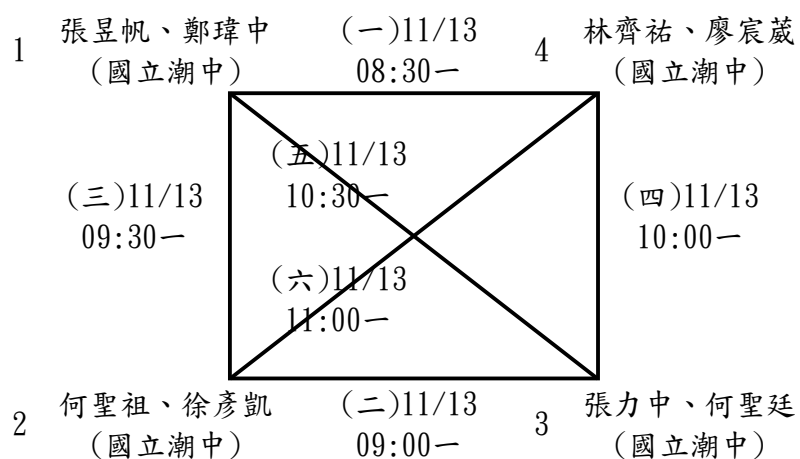

**高女組雙打：3組取1名**

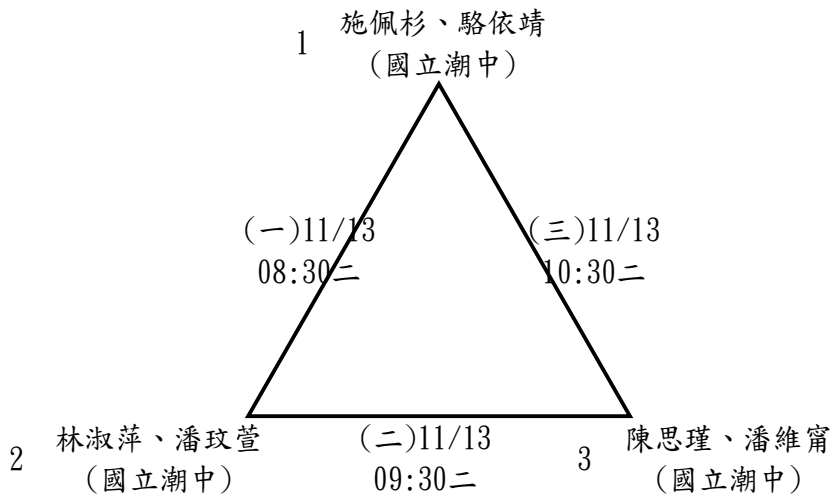

**國男組雙打：4組取2名**

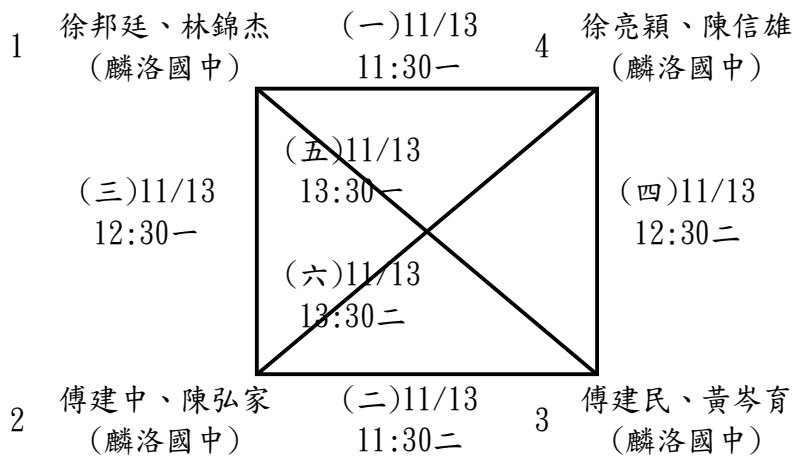

**小男組雙打：7組取5名**

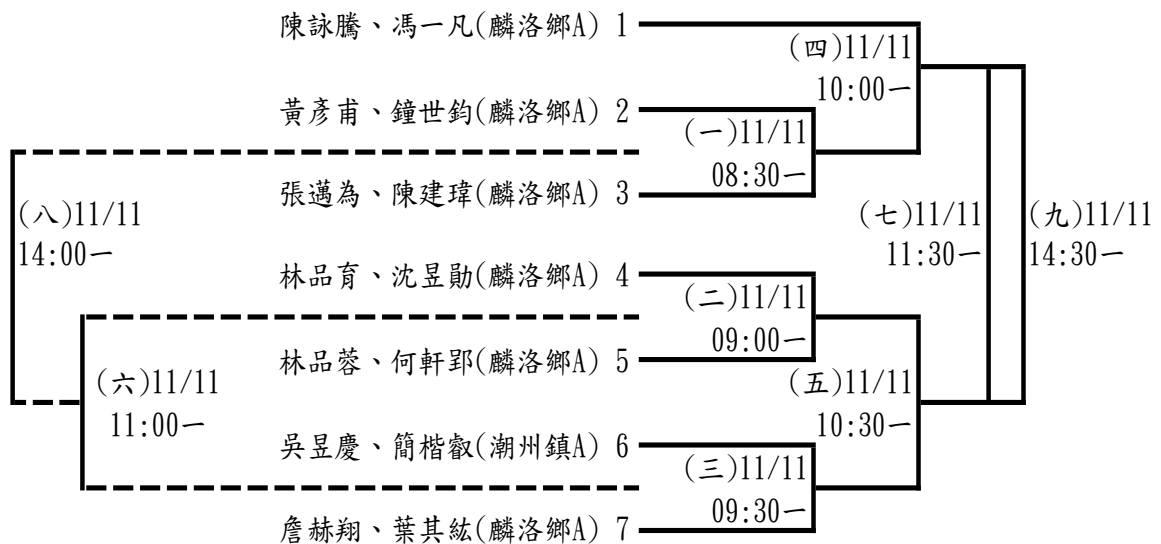

小女組雙打：14組取6名

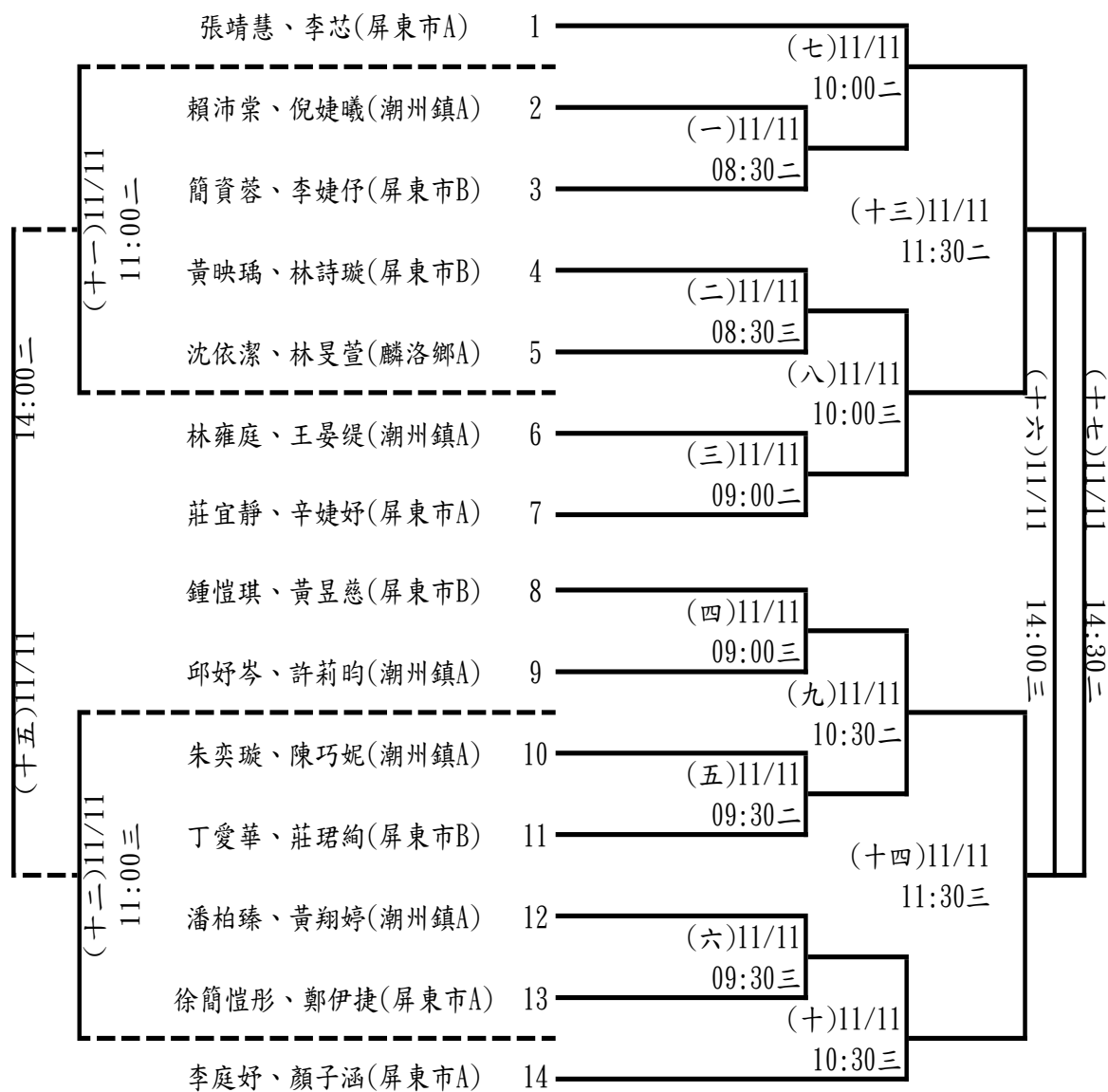

高男組單打：9人取6名

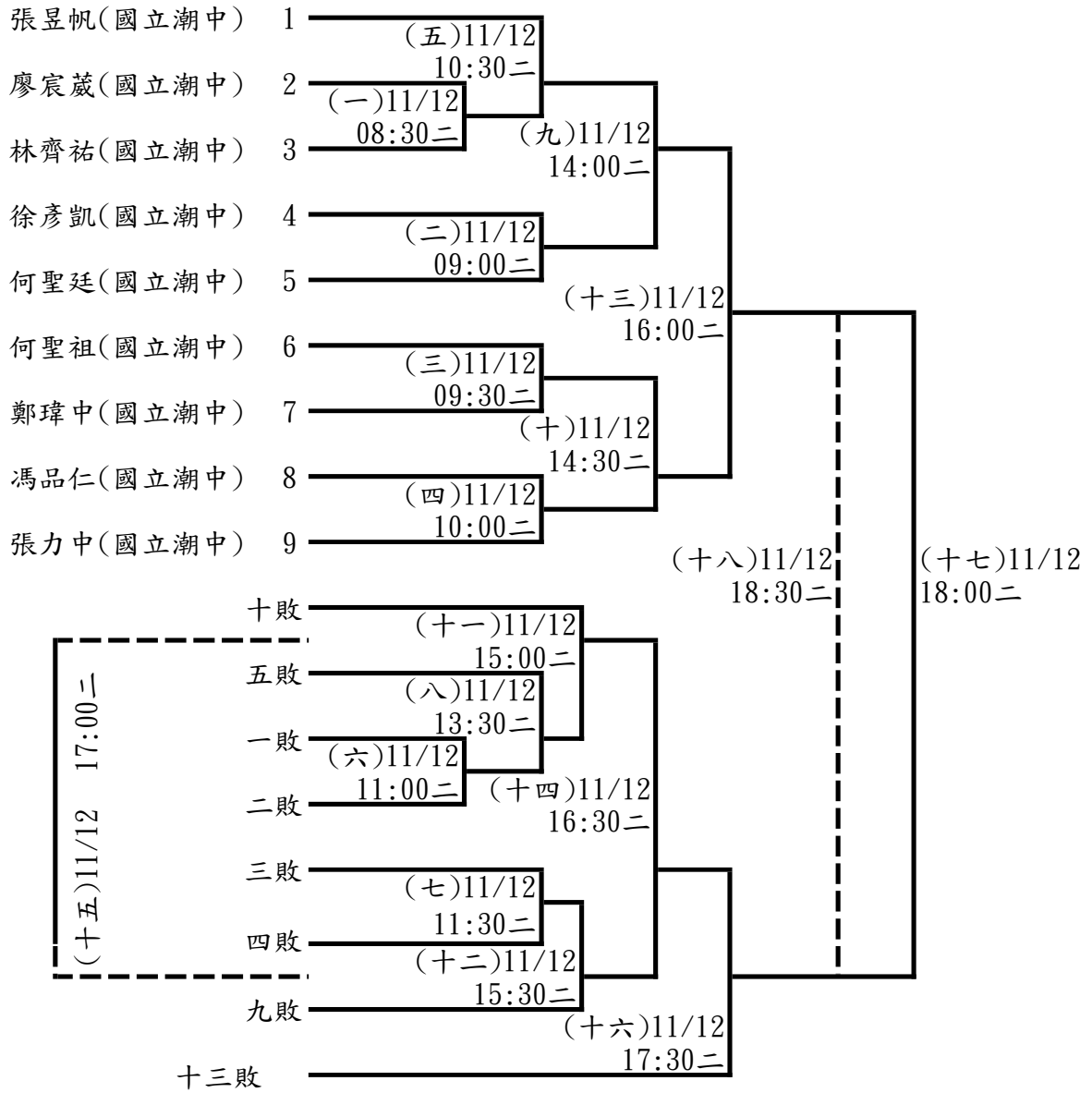

高女組單打：6人取4名

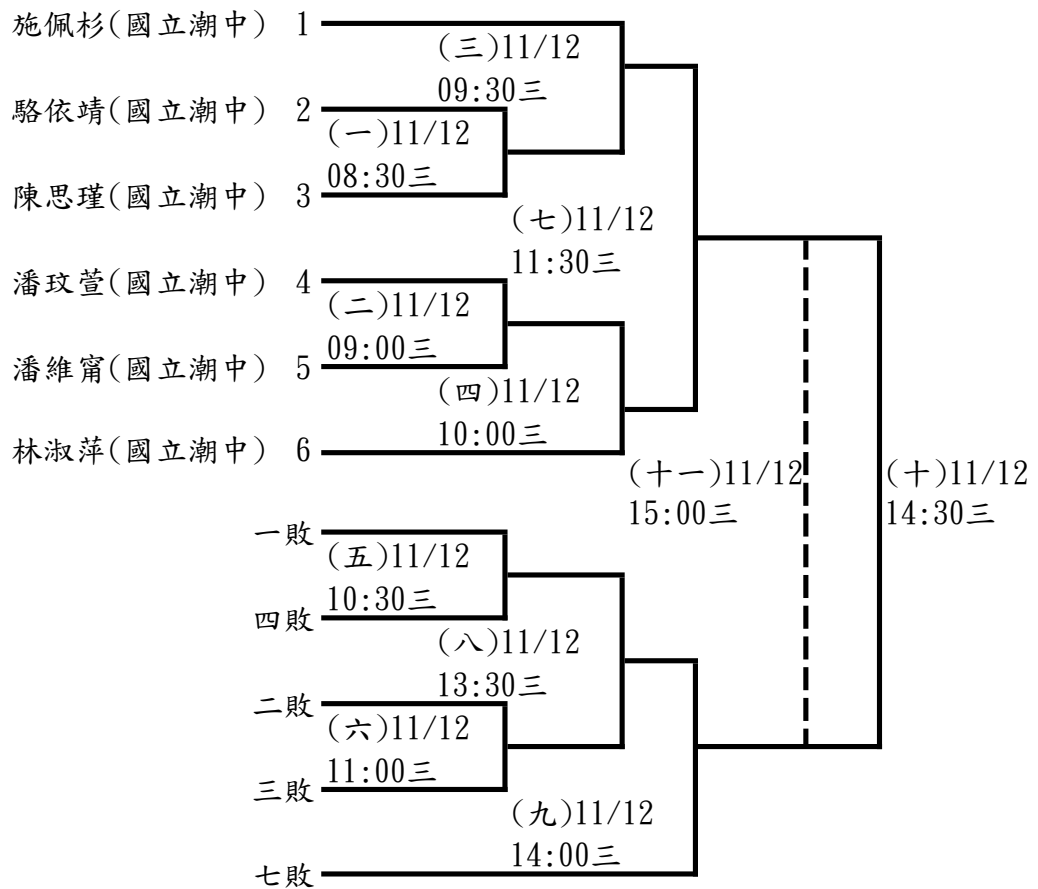

國男組單打：8人取6名

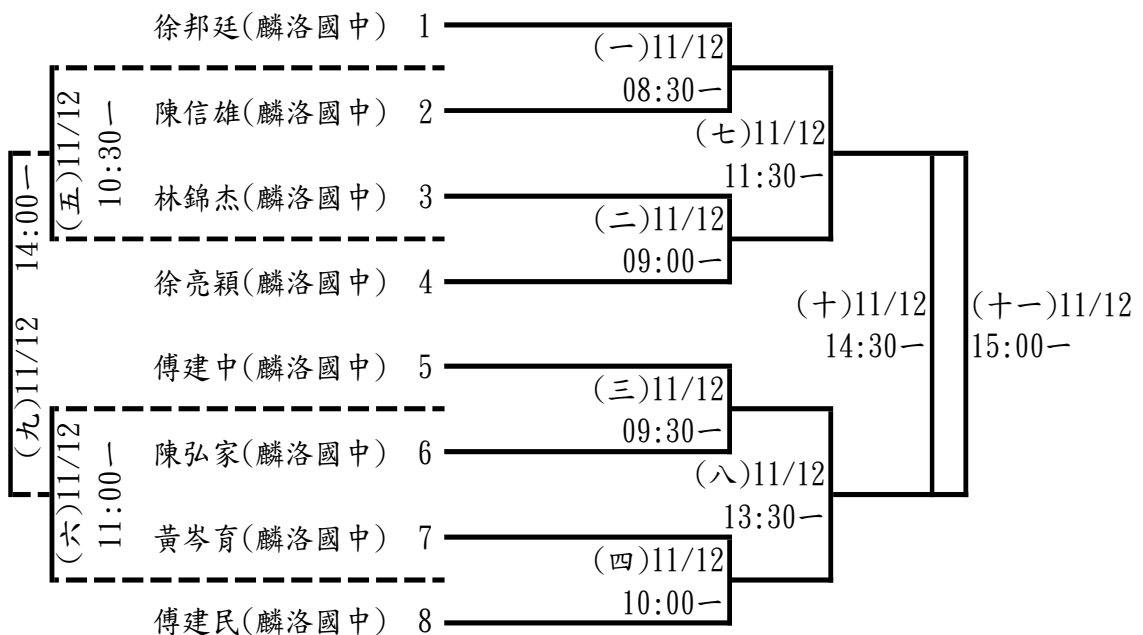

# 111 年屏東縣運暨公教聯合運動會慢速壘球隊職員名單

## 一、社男

### 1、屏東市

領隊:方一祥      執行教練:鄭博文      管理:吳享諾,林仁傑,鄭皓偉  
鄭博文 秦世杰 林士哲 周泰瑞 李宗軒 張勝惟 鄒立民 吳廷峻 鄭文龍  
唐開麟 莊銜橋 謝柏增 龔俊維 詹皓鈞 張宗茹 范凱倫 吳湘怡 徐聖智  
閻四維 洪昱誠

### 2、九如鄉

領隊:王安慶      執行教練:盧和龍      管理:楊展武  
劉珩甫 黃文正 劉建宏 林俊男 鄭知成 林晔屹 黃資皓 鄭世佳 盧宇翔  
盧俊宏 許明進 楊志偉 黃律銘 陳威穎 劉政宏 楊智淵 馮建偉 盧冠廷  
盧和龍 王安慶

### 3、牡丹鄉

領隊:賴順興      執行教練:尤士豪      管理:賴志成  
賴忠志 張恆凌 黃仁福 朱育成 朱育明 鐘俊傑 陳維翰 張輝榮 古培脩  
潘華鉸 鐘聖傑 林奕廷 江瑋恩 詹子峻 詹子瑞 黃英杰 張文瑞 尤勝文  
曾武勇

### 4、來義鄉

領隊:莊景星      執行教練:何嘉豪      管理:葉志豪  
何嘉豪 溫翔林 江登木 高約翰 許浩翔 高克威 蘇君浩 曾小強 宗旻延  
宗政佑 廖偉凡 歐懷恩 黃正才 廖華強 田家榮 潘世強 林志文 郭建宏  
楊承宗

### 5、東港鎮

領隊:許玉賢      執行教練:蘇金池      管理:黃惠如  
許玉賢 蘇金池 陳宗騏 黃士豪 陳文旗 許健華 陳柏峰 郭駿侑 黃忠義  
蔡孟達 陳志賢 溫智全 張宏竹 洪晨嵐 洪志昌 郭仲山 莊清淥 孔聖傑  
葉宗庭

### 6、春日鄉

領隊:戴文柱      執行教練:李金雄      管理:鍾夢萍,陳瑩欣  
戴紹峰 解瑞宏 楊茗安 楊茗全 湯恩宇 傅弘杰 湯志偉 徐亞運 湯皓宇  
石柏祥 劉宗瀚 黃加愿 石鎔彰 段孟樊 陳彥宏 錢立恩 吳明祥 杜文華

### 7、泰武鄉

領隊:邱登星      執行教練:謝勝飛      管理:湯文雄  
孔加恩 徐孝進 王品中 郭孟杰 曾進 李子軍 蔡義雄 秦佳年 章紘瑜  
阮文武 尤尚謙 邱漢宗 林浩文 陳威 楊賢才 劉瑋智 范孝博 李建國  
尤秉凱 鄭韋恩

## 8、琉球鄉

領隊:黃正宏

執行教練:高家文

陳則華 李伊展 賴泰憲 蕭添元 陳忠誌 洪育德 蘇合吉 洪啟宗 田國利  
陳誌雄 蘇凡凱 黃春仁 洪立哲 洪柏毅 鄭博安 汪政隆 許文杰 羅柏勳  
黃正宏 高家文

## 9、獅子鄉

領隊:周英傑

執行教練:汪保華

陳基豐 黃子皓 柳傳揚 林哲偉 陳佳豪 徐聖華 汪皓品 曾文魁 鄔崇禮  
李鴻偉 秦偉恩 鄔崇原 藍天晨 秦世康 汪保華 周偉凡 高瑞淳 林祐庭  
陳俊宏 洪克斯

## 10、萬丹鄉

領隊:劉俊益

執行教練:黃金謀

黃羿翔 陳志忠 黃世豪 陳振 陳信助 吳一俊 郭原銘 施宇澤 陳有結  
郭特享 陳建良 姚品滋 蔡喬安 黃達豐 洪振崑 郭鴻志

## 11、屏科大

領隊:張金龍

執行教練:康駿羿,林秀卿

陳正軒 洪英桀 李亞悃 曾豐家 羅右宸 樊仲明 蕭佑叡 潘曉輝 郭嘉峰  
黃至正 郭旭鈺 趙恩建 林立勝 司恩澤 朱恆毅 宋威融 黃聖雄 辛品諭  
宋宸增

## 二、機關組

### 1、屏東市

領隊:程清水

執行教練:許淑娟

管理:楊佳龍

李英宗 郭家修 吳煥文 黃振瑞 陳俊霖 謝揚霖 張玉泰 陳永富 盧振裕  
許秉修 張嘉顯 林俊佑 林益銘 許世濱 黃涓崑 劉健庭 郭卜壽 楊佳龍  
黃柏衛

### 2、來義鄉

領隊:莊景星

執行教練:高來成

管理:葉志豪

彭志翔 廖自強 王廉鋒 京武·撒 高來成 葉明雄 卓德明 葉志豪 孔志強  
伶阿武勒  
廖華強 曾偉鈞 羅春雄 武英俊

### 3、教育處

領隊:黃柏翰

執行教練:陳喬茵

管理:魏丹伶

鄭哲昌 黃階穎 吳彥融 謝佳頻 宋建霖 林宥晴 王稔鈞 鄭偉民 梁瑋  
葉尚豐 郭明松 蘇建榮 李晉榮 郭羿含

#### 4、地政處

領隊:陳錦屏 執行教練:許基鈞 管理:張淑娟  
許基鈞 吳俊翰 郭家宏 林朝賜 黃文祺 包順安 廖翌鵬 尤進賢 林宗裕  
張聖昫 林永鈞 陳振強 張信儀 韓昆祐 羅益偉 朱紋億 陳柏元

#### 5、社會處

陳祈安 李佩容 簡占鈞 張名慶 黃瑩家 余朕 陳彥均 鄧福霖 林建宏  
林怡蓉 賴幸良 吳思嫻 廖伯勳 蔡帛翰 林聖峯 蘇冠育 郭仲維 陳致嘉

#### 6、交通旅遊處

領隊:黃國維 管理:倪國鈞, 陳明昌  
蔡旻哲 楊子鎔 林素玲 方上哲 莊家祥 謝竣錚 楊祐寧 賴俊豪 黃政明  
黃原泓 林宏松 張恭文 徐彬紘 溫家慶 張瑞裕

#### 7、水利處

領隊:徐淑娥 管理:許瑋珊  
江國豐 林輝景 林煥文 柯廷育 凌健庭 蘇俊毓 姚政松 楊子康 陳信嘉  
謝東穆 洪士評 陳建誌 楊弘胤 曾政學 陳孟甫 葉至瑋 張瑞富 陳侑廷  
許乃中

#### 8、消防局

林國偉 劉奕佐 章志強 洪柏軒 葉正隆 黃保崑 陳文成 林鵬志 陳志昇  
周裕盛 曾智宏 楊忻偉 吳志男 張烈鈞 陳世鴻 王駿諺 林信慶

#### 9、警察局

領隊:劉印宮 管理:方秋梅  
郭家榮 陳泓銘 林財慶 崔方謀 曾亮勳 丁淦嵐 李宏亮 江秉修 劉彧歆  
王儀昌 蔡瑞文 許宏州 柯奕戎 潘賢明 謝松霖 鄭富翔 陳品宏 高忠義

### 三、國小學校組

#### 1、東港視導區

領隊:林志仙 執行教練:謝誠文 管理:顏乾明  
謝誠文 李煥元 顏乾明 李如弘 李自勇 潘文傑 張景昉 蔡職鴻 簡正郎  
林志偉 黃裕鴻 蘇煌文 郭丁豪 鄧志立 黃合利 陳昭成 王俞揮

#### 2、屏北視導區

領隊:王照仁  
邵國志 蘇高玄 展恩加 賴建霖 黃立詠 楊清源 鄒慶宗 林郁文 嚴麒鈞  
林義宸 盧俊維 張哲源 王彥澄 李文欽 吳神佑 廖文豪 張良賢



# 111年屏東縣運暨公教聯合運動會慢速壘球比賽名單

## 一、社男組

屏東市：鄭博文 秦世杰 林士哲 周泰瑞 李宗軒 張勝惟 鄒立民 吳廷峻 鄭文龍  
唐開麟 莊銓橋 謝柏嶺 龔俊維 詹皓鈞 張宗茹 范凱倫 吳湘怡 徐聖智  
闔四維 洪昱誠

九如鄉：劉珣甫 黃文正 劉建宏 林俊男 鄭知成 林晔屹 黃資皓 鄭世佳 盧宇翔  
盧俊宏 許明進 楊志偉 黃律銘 陳威穎 劉政宏 楊智淵 馮建偉 盧冠廷  
盧和龍 王安慶

牡丹鄉：曾武勇 賴忠志 張恆凌 黃仁福 朱育成 朱育明 鐘俊傑 陳維翰 張輝榮  
古培脩 潘華鉸 鐘聖傑 林奕廷 江瑋恩 詹子峻 詹子瑞 黃英杰 張文瑞  
尤勝文

來義鄉：何嘉豪 溫翔林 江登木 高約翰 許浩翔 高克威 蘇君浩 曾小強 宗旻延  
宗政佑 廖偉凡 歐懷恩 黃正才 廖華強 田家榮 潘世強 林志文 郭建宏  
楊承宗

東港鎮：許玉賢 蘇金池 陳宗騏 黃士豪 陳文旗 許健華 陳柏峰 郭駿侑 黃忠義  
蔡孟達 陳志賢 溫智全 張宏竹 洪晨嵐 洪志昌 郭仲山 莊清源 孔聖傑  
葉宗庭

春日鄉：湯恩宇 傅弘杰 湯志偉 徐亞運 湯皓宇 石柏祥 劉宗瀚 黃加愿 石鎔彰  
段孟樊 陳彥宏 錢立恩 吳明祥 杜文華 戴紹峰 解瑞宏 楊茗安 楊茗全

泰武鄉：孔加恩 徐孝進 王品中 郭孟杰 曾進 李子軍 蔡義雄 秦佳年 章紘瑜  
阮文武 尤尚謙 邱漢宗 林浩文 陳威 楊賢才 劉瑋智 范孝博 李建國  
尤秉凱 鄭韋恩

琉球鄉：陳則華 李伊展 賴泰憲 蕭添元 陳忠誌 洪育德 蘇合吉 洪啟宗 田國利  
陳誌雄 蘇凡凱 黃春仁 洪立哲 洪柏毅 鄭博安 汪政隆 許文杰 羅柏勳  
黃正宏 高家文

獅子鄉：陳基豐 黃子皓 柳傳揚 林哲偉 陳佳豪 徐聖華 汪皓品 曾文魁 鄔崇禮  
李鴻偉 秦偉恩 鄔崇原 藍天晨 秦世康 汪保華 周偉凡 高瑞淳 林祐庭  
陳俊宏 洪克斯

萬丹鄉：黃羿翔 陳志忠 黃世豪 陳振 陳信助 吳一俊 郭原銘 施宇澤 陳有結  
郭特享 陳建良 姚品滋 蔡喬安 黃達豐 洪振歲 郭鴻志

屏科大：陳正軒 洪英桀 李亞偲 曾豐家 羅右宸 樊仲明 蕭佑叡 潘曉輝 郭嘉峰  
黃至正 郭旭鈺 趙恩建 林立勝 司恩澤 朱恆毅 宋威融 黃聖雄 辛品諭  
宋宸增

## 二、機關組

屏東市：李英宗 郭家修 吳煥文 黃振瑞 陳俊霖 謝揚霖 張玉泰 陳永富 盧振裕  
許秉修 張嘉顯 林俊佑 林益銘 許世濱 黃洵歲 劉健庭 郭卜壽 楊佳龍  
黃柏衛

來義鄉：彭志翔 廖自強 王廉鋒 京武·撒伶阿武勒 高來成 葉明雄 卓德明  
葉志豪 孔志強 廖華強 曾偉鈞 羅春雄 武英俊

教育處：鄭哲昌 黃階穎 吳彥融 謝佳頻 宋建霖 林宥晴 王稔鈞 鄭偉民 梁瑋  
葉尚豐 郭明松 蘇建榮 李晉榮 郭羿含

地政處：林朝賜 黃文祺 包順安 廖翌鵬 尤進賢 林宗裕 張聖昀 林永鈞 陳振強  
張信儀 韓昆祐 羅益偉 朱紋億 陳柏元 許基鈞 吳俊翰 郭家宏  
社會處：陳祈安 李佩容 簡占鈞 張名慶 黃瑩家 余朕 陳彥均 鄧福霖 林建宏  
林怡蓉 賴幸良 吳思嫻 廖伯勳 蔡帛翰 林聖峯 蘇冠育 郭仲維 陳致嘉  
交通旅遊處：蔡旻哲 楊子鎔 林素玲 方上哲 莊家祥 謝竣錚 楊祐寧 賴俊豪  
黃政明 黃原泓 林宏松 張恭文 徐彬紘 溫家慶 張瑞裕  
水利處：江國豐 林輝景 林煥文 柯廷育 凌健庭 蘇俊毓 姚政松 楊子康 陳信嘉  
謝東穆 洪士評 陳建誌 楊弘胤 曾政學 陳孟甫 葉至瑋 張瑞富 陳侑廷  
許乃中  
消防局：林國偉 劉奕佐 章志強 洪柏軒 葉正隆 黃保崑 陳文成 林鵬志 陳志昇  
周裕盛 曾智宏 楊炘偉 吳志男 張烈鈞 陳世鴻 王駿諺 林信慶  
警察局：郭家榮 陳泓銘 林財慶 崔方謀 曾亮勳 丁淦嵐 李宏亮 江秉修 劉彧歆  
王儀昌 蔡瑞文 許宏州 柯奕戎 潘賢明 謝松霖 鄭富翔 陳品宏 高忠義

### 三、國小學校組

東港視導區：謝誠文 李煥元 顏乾明 李如弘 李自勇 潘文傑 張景胴 蔡職鴻  
簡正郎 林志偉 黃裕鴻 蘇煌文 郭丁豪 鄧志立 黃合利 陳昭成  
王俞揮  
屏北視導區：邵國志 蘇高玄 展恩加 賴建霖 黃立詠 楊清源 鄒慶宗 林郁文  
嚴麒鈞 林義宸 盧俊維 張哲源 王彥澄 李文欽 吳神佑 廖文豪  
張良賢

# 棒壘球比賽時間秩序表

比賽時間：111年11月10日-12日

比賽地點：台糖棒球場

## 社男組：11隊取6名

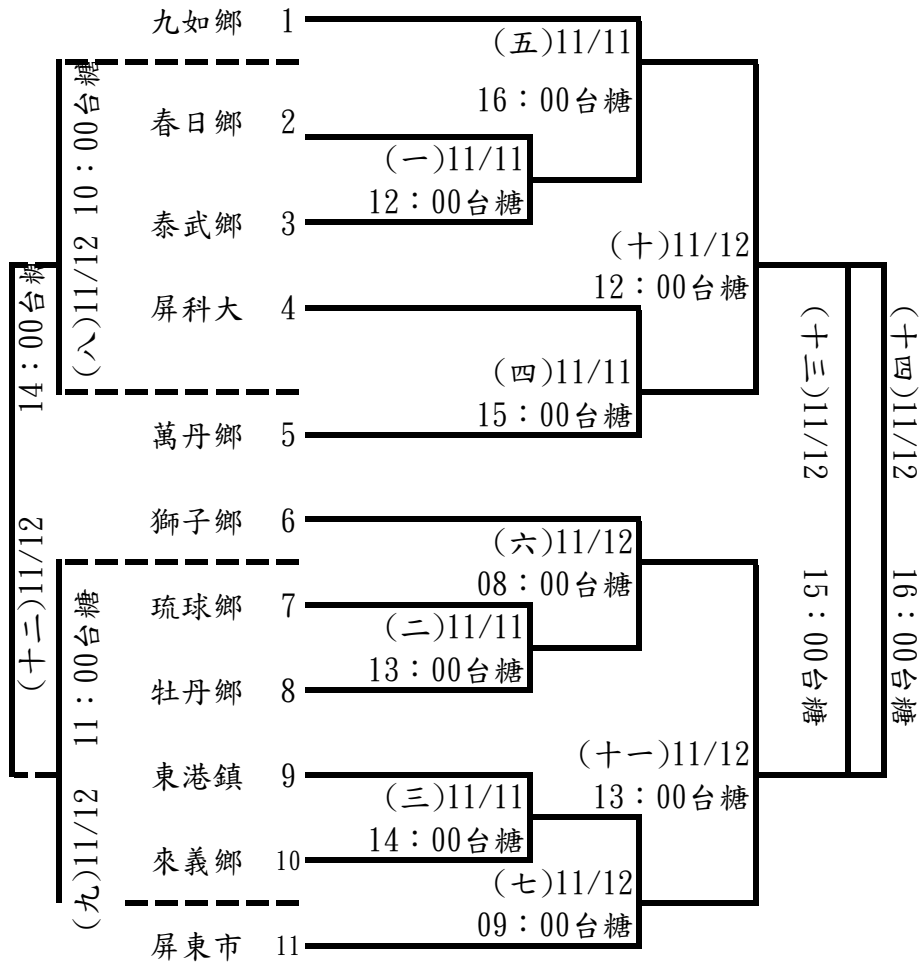

## 教師組：2隊取1名

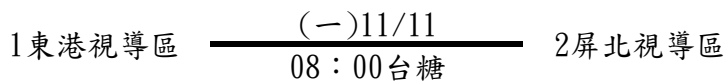

機關組：9隊取6名

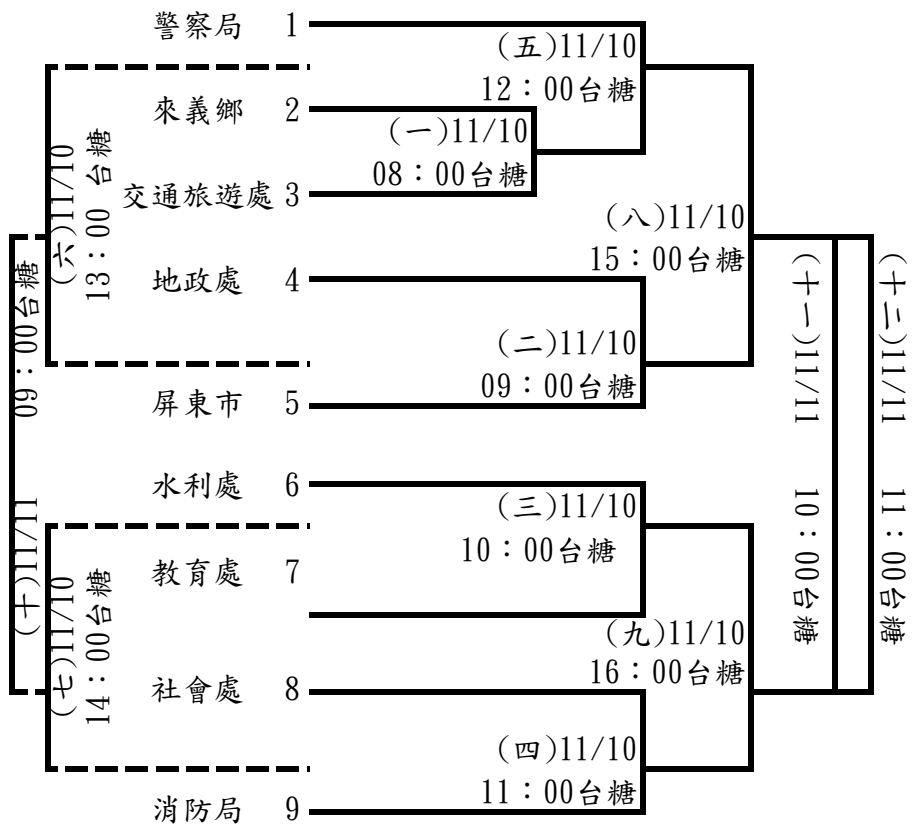

# 111 年屏東縣運暨公教聯合運動會桌球隊職員名單

## 一、社男

### 1、內埔鄉

領隊:鍾世寶 執行教練:賴清霖  
黃智維 張景焜 鍾宏振 曾望 周文生 廖豐秋 涂文星 邱俊梁 林廣文  
黃永尚

### 2、竹田鄉

領隊:林志明 管理:李正光  
賴永財 曾德勝 曾文岳 連富吉 李岳勳 李炘恩 葉家澄 陳亦儒 陳吉田  
林任堂

### 3、牡丹鄉

領隊:李德福 執行教練:莊鵬輝 管理:李凌  
邵世光 陳賢雄 鄧俊臣 張明輝 郭志成 江俊雄 余進祥

### 4、車城鄉

領隊:張春桂 執行教練:王博智 管理:董倫賢  
董稚紋 宋皇凱 汪品翰 黃子鑫 董欣晟 陳柏煌 沈順章 尤宏文 董堉勝  
張峻惟

### 5、里港鄉

領隊:王周文 執行教練:陳冠仁 管理:蔡國欽  
王周文 蔡國欽 陳冠仁 林宗鴻 黃奕銘 龔進興 王凡 龔修霆 劉慶斌  
謝榮涼

### 6、長治鄉

領隊:邱啟鴻 執行教練:馮耀德  
薛阿平 羅佑丞 黃明峯 邱凱斌 邱秀全 徐榮隆 饒倫 黃吉修 黃御恩  
陳昱揚

### 7、春日鄉

領隊:柯自強 執行教練:蔡英勇 管理:段玉琳  
柯政平 古天津 伍恩賜 張正福 江文義 柯學嘉 邱慶恩 邱誠恩 黃天明  
張志宏

### 8、泰武鄉

領隊:邱登星 管理:邱幸美  
劉國華 朱邑晉 楊智偉 朱彥明 周庭寬 莊德才 葉瀚聲 曾進仁

## 9、琉球鄉

領隊:許朝憲 執行教練:陳忠敬  
林榮家 蔡世弘 許飛銘 許錦樹 李南宏 洪志明 陳俊杰 李滿堂 陳滿福  
許沛宇

## 10、獅子鄉

領隊:周英傑 執行教練:高吉正  
黃明山 卓浩平 卓浩銘 李仁勇 楊光輝 朱清平 徐倩雄 羅欽楓 高吉正  
朱彥政

## 11、麟洛鄉

領隊:徐金榮 執行教練:戴松飛 管理:陳永成  
陳又維 鍾兆軒 王祥宇 曹晃安 李一良 邱智宏 邱毓寬 邱毓安 謝譯賢  
陳日賢

## 12、屏科大

領隊:張金龍 執行教練:楊嘉恩 管理:林秀卿  
黃威傑 李永捷 韓昀宏 劉峪銓 蔡淳佑 陳義憲 盧得悅 何佳鴻 黃凱喬  
黃柏凱

## 13、美和科大

執行教練:古國宏  
洪瑞澤 陳親志 陳廷威 柯成霖 郭奕杉 蔡競翬

## 二、社女

### 1、屏東市

領隊:解東屏 執行教練:黃金好  
黃金好 陳賢惠 方育瑜 賴瓊淑 扈芸瑄 石佳芸 陳維欣 黃羽彤

### 2、車城鄉

領隊:張春桂 執行教練:王俊賢 管理:張泰淳  
黃儀 翁羽萱 李湘晴 汪家君 曾靖雅 王珞萍 陳姿炆 吳芸樂 潘玉霞  
楊真臻

### 3、來義鄉

領隊:莊景星 執行教練:方亮棠 管理:葉志豪  
高錢妹 陳佩玲 賴美婷 高小棠 高秀玲 潘文玉 蕭麗芳 高婉貞

### 4、長治鄉

領隊:邱品程 執行教練:郭宗男  
黃莉麗 莊貴香 陳賢娣 黃維琪 羅梅英 魏羽紅 葉雨洛 黃淑惠 張芮嘉

## 5、春日鄉

領隊:柯自強 執行教練:蔡英勇 管理:連貴雅  
李小花 李月珠 古熾琳 呂芷禕 陳玉婷 宋麗瑋

## 6、琉球鄉

領隊:王怜雅 執行教練:梁雅茱  
蔡欣蓉 李鳳婷 洪昀岫 陳滋滢 陳瑞香 鍾昀恩 鍾昀庭 李佳瑜 許芯瑜  
陳涵璇

## 7、麟洛鄉

領隊:傅龍明 執行教練:高舉連 管理:宋瑞川  
張錦治 林芳英 蘇慎 黃音 鍾忻妤 謝雪梅

## 8、屏科大

領隊:張金龍 執行教練:楊嘉恩 管理:林秀卿  
呂宛樺 吳旻瑩 張喬玲 張芯瑜 李芷迎 吳雅靜 謝德馨 吳靜柔 陳詩沄  
葉孟涵

## 三、高男

### 1、國立屏中

領隊:陳國祥 管理:李致乘  
王晨安 廖泓捷 陳彥程 賴紹 林子睿 王宇祥 嚴律全 饒旻恩 吳定安  
劉承翰

## 四、高女

### 1、國立屏女

領隊:楊榮豐 管理:張怡蓉  
張懷家 吳沛耘 洪瑋汝 曾子菡 范孜齊 莊淇

## 五、國男

### 1、美和高中

張庭睿 陳硯楷 陳其賢 黃皓岷 陳允安 林科澄

### 2、明正國中

管理:江珮慧  
李安展 黃泓展 季柏均 李宗穎 溫廷宥 謝宇 康恩祈 顏琮祐 林鼎為  
林立楷

### 3、中正國中

領隊:劉瑞富 執行教練:邱倉玄 管理:黃凱鈺  
邱蕭承 邱紹恩 林宗科 邱定承 葉禾謙 林太琦 黃宥鎔 邱子睿

#### 4、至正國中

領隊:劉文宗 執行教練:陳振凱,黃正宗  
許譽薺 黃翊嘉 王昱淳 朱芑毅 嚴泗荃 莊洵 呂聖安

#### 5、琉球國中

領隊:蘇傳桔 執行教練:黃華愷 管理:陳宗柏  
陳泉鈞 李錦富 許天恩 許宸渙 陳雋正 蔡晟宇

#### 6、車城國中

領隊:楊政家 執行教練:黃國揚 管理:李文道  
傅少謙 李茗寬 王昊軍 常秉楨 簡宏濤 王佑恩 龔嘉宇 柯宥崑

### 六、國女

#### 1、明正國中

執行教練:沈玉娟  
包鑫 陳姿妤 陳品璇 石佳平 季妤庭 陳佳旋 林欣臻 王芝悠

#### 2、至正國中

領隊:劉文宗 執行教練:陳振凱  
羅苡僑 朱冠諤 王睿祺 吳沛寰 李孟臻 黃安潔 陳芷妤 劉浩妤 趙庭萱

#### 3、里港國中

領隊:黃賢德 執行教練:鄭宇淞 管理:丁素雯  
陳靖淳 鄒蕎伊 王彩懿 陳竹茵 楊晴茜 王堤瑩

#### 4、琉球國中

領隊:蘇傳桔 執行教練:黃華愷 管理:陳宗柏  
許宜湘 蔡宛諭 陳紫芹 壽曼喬 李紫維 許詠筑 曾婉慈 李美鳳 陳鈺雯  
陳靚橙

#### 5、車城國中

領隊:楊政家 執行教練:黃國揚 管理:簡廷任  
楊韻姍 潘睿蓁 白理足 鍾雨捷 張瑋庭 尤宥婷 柯依晴 李沁恩

### 七、小男 A

#### 1、屏東市

領隊:黃玉麟 執行教練:劉冠吾 管理:郭智軒  
溫廷佐 陳又安 柯全 蘭泓銘 葉碩恩 邱元甫 鍾佳豪 劉宜潔 林彧守  
吳宥澄



## 2、內埔鄉

領隊:邱照麟 執行教練:許志明 管理:張君瑜  
陳恕 陳彌 陳睿浩 呂美興 林嘉宸 黃奕瀚 曾珞恩

## 3、竹田鄉

領隊:林秀玲 執行教練:陳民貴,陳隆長  
邱俊璋 林璋宸 吳定一 邱嶺祐 鄧榮元 吳昕勇 黃可丞 陳羿安 陳品睿  
戴安峻

## 4、車城鄉

領隊:王怡萱 執行教練:謝逸,黃國揚  
陳明 鍾勝傑 傅聖傑 柯唯呈 呂政邑 陳品諺 王忠俊

## 5、里港鄉

領隊:王照仁 執行教練:李文欽,王順正  
詹博丞 藍翊展 蔡祐軒 王彥博 吳泓億 簡宏諺 林裕翔 鄭承侑 楊凡毅  
楊上逸

## 6、恆春鎮

領隊:鄭鴻博 執行教練:李健敏 管理:陳堅銘  
吳自遠 潘宏俊 張志宇 詹承峰 黃梓榮 蘇羽詳 卓育辰 卓泓宇

## 7、新園鄉

領隊:林欣樺 執行教練:饒紋慈 管理:許恒彰  
許日耀 簡延憬 陳禹翔 張主樂 陳鴻文 許鴻陞 蔡承翰 黃允澤 劉彥均  
林伯諺

## 八、小女 A

### 1、屏東市

領隊:黃玉麟 執行教練:張芮嘉 管理:林思賢  
曹洛菡 陳可芯 李佳樺 游鈺璇 楊佳瑩 溫茲涵 羅雨涵 陳僅雯 吳安澤  
林子甯

### 2、內埔鄉

領隊:邱照麟 執行教練:曾智盟 管理:林曉君  
李宥頤 吳燕蘭 曾家綾 戴妍 鍾曦瑩 賴素之 呂美靚 李意涵 邱承臨  
利雨祐

### 3、車城鄉

領隊:王怡萱 執行教練:黃國揚 管理:柯秀靖  
周雨嫻 簡琦珈 鍾巧芸 楊靜芸 陳安 黃歆澄 王盈欣 顏均庭 郭芯彤

#### 4、里港鄉

領隊:王照仁 執行教練:李文欽,王順正  
王郁琦 陳佳筠 許婷宜 吳亞恩 盧怡甯 許芯瑜 柯奕彤 吳曉漩

#### 5、恆春鎮

領隊:鄭鴻博 執行教練:李健敏 管理:陳堅銘  
郭政慶 郭守恬 巫紅妤 巫妍鈺 王歆尹 王昱潔 吳芷寅 郭宥榛

### 九、小男 B

#### 1、屏東市

領隊:鍾炳雄 執行教練:劉俊概 管理:吳一德  
笛夫撒·廖堉棋 湯政諾 吳定軒 林彥里 洪秉元 郭書旭 郭冠丞 李典恆  
魁格那霖  
李唯

#### 2、內埔鄉

執行教練:許志明 管理:蔡欣妤  
何庭碩 鍾程安 李秉諭 李佳宸 錢昭虎 錢裕森 鍾逸凡

#### 3、車城鄉

領隊:王怡萱 執行教練:柯勇吉 管理:龔玉嵐  
張奕恩 張譽耀 周竣揚 李勒樂 王柏謙 李諺寧 張棋翔 侯霖桔

#### 4、恆春鎮

領隊:黃順利 執行教練:蘇芳誼 管理:蘇漢堃  
江定勳 葉品賢 吳彥霖 王泳勳 張宸愷 王淳旭 盧彥滕 許駿廷

### 十、小女 B

#### 1、屏東市

領隊:顏展鴻 執行教練:陳秋忍 管理:陳義憲  
賴姿妤 商芋瑄 夏儀婷 鄭邑瑄 程婕茵 商芮綺 林伶靜 李沛恩 嚴芷沂  
余羽樂

### 十一、機關組

#### 1、屏東市

領隊:陳明昌 執行教練:韓勝彬 管理:李聿旋  
蕭正泰 陳嘉慶 韓勝彬 黃泰安 溫慧君 陳炳臣 陳室源 蘇倍聰 李金玲  
吳冠霖

#### 2、牡丹鄉

領隊:潘壯志 管理:劉基財  
蔡重仁 邵文賢 楊健平 郭永豐 蔡志明 華冠宇 林國志 孫麗美 鄭美櫻

### 3、來義鄉

領隊:莊景星 執行教練:朱清雄 管理:葉志豪  
羅名宏 方亮棠 高來成 武英俊 曾孝發 葉明雄 羅春雄 張永義

### 4、春日鄉

領隊:柯自強 執行教練:蔡英勇 管理:段玉琳  
李志華 林文生 高偉 賴正雄 王鵬輝 李金山 宋金鳳 陳桂櫻 石雪幸  
林依雯

### 5、教育處

領隊:江國樑  
吳彥融 陳薇竹 許韻樺 楊廷瑞 劉全貴 王莉婷 李崇銘 陳政佑 陳弘儒  
巴玉蘭

### 6、地政處

領隊:陳錦屏 管理:張淑娟  
鍾國樑 林子傑 連文躍 張光偉 張光誠 李龍木 陳登豐 郭建志 張耀文

### 7、環境保護局

領隊:宋增紅 執行教練:賴億文 管理:林美蓉  
蕭智元 鍾和明 朱博文 鄧仁和 黃世平 葉名宸

### 8、財稅局

領隊:程俊 管理:張益閔  
陳寶珠 林益正 曾正塘 張福榮 廖麗秋 劉淑娟 陳有勝 伊聰明 李和昌  
陳鳳昌

### 9、衛生局

領隊:陳惠萍 執行教練:蔡宗勳 管理:阮玉燕  
伍茂祥 黃建輝 楊鑑誠 蕭惠芳 陳瓊芬 施泰銓 許玉芬 康啟杰 蔡木財  
李文化

### 10、消防局

許朝陽 鍾任昭 譚宇瑄 鄧嘉偉 蔡欣竝 李焜誠 張耀明 張煌昇 陳源生  
李福勝

### 11、警察局

領隊:劉印宮 管理:方秋梅  
龔明昌 阮志強 吳怡賢 陳柏昌 林栢序 陳永成 賴俊宇 孔立偉 林春輝  
胡唯晟

## 12、屏東地檢署

領隊:劉俊儀

劉俊儀 王光傑 歐陽正宇 王坤煌 羅隆仁 李伯宏 田相慶 鍾尚義

## 13、屏東地方法院

領隊:李淑惠

涂春生 王致傑 溫顯仁 洪明和 林富真 黃郁博 宋冠萱 邱富銓

## 14、屏東監獄

領隊:周輝煌 執行教練:陳祥富

陳祥富 陳建成 羅福星 邱啟鴻 王國鐘 謝銘發 曾長春 林忠茂

## 十二、中上學校組

### 1、屏科大

領隊:張金龍 執行教練:楊嘉恩 管理:林秀卿

邱力文 陳寧山 李齡櫻 傅龍明 林芳銘 賴鳳儀 羅憲哲 楊嘉恩 張玉琳  
王彰人

# 111 年屏東縣運暨公教聯合運動會桌球比賽名單

## 一、社男組

### 1、團體賽

內埔鄉：黃智維 張景焜 鍾宏振 曾望 周文生 廖豐秋 涂文星 邱俊梁 林廣文 黃永尚  
竹田鄉：賴永財 曾德勝 曾文岳 連富吉 李岳勳 李炘恩 葉家澄 陳亦儒 陳吉田 林任堂  
牡丹鄉：邵世光 陳賢雄 鄧俊臣 張明輝 郭志成 江俊雄 余進祥  
車城鄉：董稚紋 宋皇凱 汪品翰 黃子鑫 董欣晟 陳柏煌 沈順章 尤宏文 董瑋勝 張峻惟  
里港鄉：王周文 蔡國欽 陳冠仁 林宗鴻 黃奕銘 龔進興 王凡 龔修霆 劉慶斌 謝榮涼  
長治鄉：薛阿平 羅佑丞 黃明峯 邱凱斌 邱秀全 徐榮隆 饒倫 黃吉修 黃御恩 陳昱揚  
春日鄉：柯政平 古天津 伍恩賜 張正福 江文義 柯學嘉 邱慶恩 邱誠恩 黃天明 張志宏  
泰武鄉：劉國華 朱邑晉 楊智偉 朱彥明 周庭寬 莊德才 葉瀚聲 曾進仁  
琉球鄉：林榮家 蔡世弘 許飛銘 許錦樹 李南宏 洪志明 陳俊杰 李滿堂 陳滿福 許沛宇  
獅子鄉：高吉正 朱彥政 黃明山 卓浩平 卓浩銘 李仁男 楊光輝 朱清平 徐倩雄 羅欽楓  
麟洛鄉：陳又維 鍾兆軒 王祥宇 曹晃安 李一良 邱智宏 邱毓寬 邱毓安 謝譯賢 陳日賢  
屏科大：黃威傑 李永捷 韓昀宏 劉峪銓 蔡淳佑 陳義憲 盧得悅 何佳鴻 黃凱喬 黃柏凱  
美和科大：洪瑞澤 陳親志 陳廷威 柯成霖 郭奕杉 蔡競翬

## 二、社女組

### 1、團體賽

屏東市：黃金好 陳賢惠 方育瑜 賴瓊淑 扈芸瑄 石佳芸 陳維欣 黃羽彤  
車城鄉：黃儀 翁羽萱 李湘晴 汪家君 曾靖雅 王瑤萍 陳姿玆 吳芸樂 潘玉霞 楊真臻  
來義鄉：高錢妹 陳佩玲 賴美婷 高小棠 高秀玲 潘文玉 蕭麗芳 高婉貞  
長治鄉：黃莉麗 莊貴香 陳賢娣 黃維琪 羅梅英 魏羽紅 葉雨洛 黃淑惠 張芮嘉  
春日鄉：李小花 李月珠 古嫵琳 呂芷禕 陳玉婷 宋麗瑋  
琉球鄉：蔡欣蓉 李鳳婷 洪昀岫 陳滋滢 陳瑞香 鍾昀恩 鍾昀庭 李佳瑜 許芯瑜 陳涵璇  
麟洛鄉：張錦治 林芳英 蘇慎 黃音 鍾忻妤 謝雪梅  
屏科大：呂宛樺 吳旻瑩 張喬玲 張芯瑜 李芷迎 吳雅靜 謝德馨 吳靜柔 陳詩沄 葉孟涵

## 三、高男組

### 1、團體賽

國立屏中：王晨安 廖泓捷 陳彥程 賴紹 林子睿 王宇祥 嚴律全 饒旻恩 吳定安 劉承翰

## 四、高女組

### 1、團體賽

國立屏女：張懷家 吳沛耘 洪瑋汝 曾子菡 范孜齊 莊淇

## 五、國男組

### 1、團體賽

美和高中：張庭睿 陳硯楷 陳其賢 黃皓岷 陳允安 林科澄  
明正國中：李安展 黃泓展 季柏均 李宗穎 溫廷宥 謝宇 康恩祈 顏琮祐 林鼎為 林立楷  
中正國中：邱莆承 邱紹恩 林宗科 邱定承 葉禾謙 林太琦 黃宥銘 邱子睿  
至正國中：許譽薺 黃翊嘉 王昱淳 朱芫毅 嚴泗荃 莊洵 呂聖安  
琉球國中：陳泉鈞 李錦富 許天恩 許宸渙 陳雋正 蔡晟宇  
車城國中：傅少謙 李茗寬 王昊軍 常秉楨 簡宏濤 王佑恩 龔嘉宇 柯宥崴

## 六、國女組

### 1、團體賽

明正國中：包鑫 陳姿妤 陳品璇 石佳平 季妤庭 陳佳旋 林欣臻 王芝悠  
至正國中：羅苡僑 朱冠諤 王睿祺 吳沛寰 李孟臻 黃安潔 陳芷妤 劉浩妤 趙庭萱  
里港國中：陳靖淳 鄒蕎伊 王彩懿 陳竹茵 楊晴茜 王堤瑩  
琉球國中：許宜湘 蔡宛諭 陳紫芹 壽曼喬 李紫維 許詠筑 曾婉慈 李美鳳 陳鈺雯  
陳靚橙  
車城國中：楊韻姍 潘睿蓁 白理足 鍾雨捷 張瑋庭 尤宥婷 柯依晴 李沁恩

## 七、小男組

### 1、團體賽

屏東市 A：溫廷佐 陳又安 柯全 蘭泓銘 葉碩恩 邱元甫 鍾佳豪 劉宜潔 林或守 吳宥澄  
屏東市 B：笛夫撒 • 甦格那霖 廖堉棋 湯政諾 吳定軒 林彥里 洪秉元 郭書旭 郭冠丞  
李典恆 李唯  
內埔鄉 A：陳恕 陳彌 陳睿浩 呂美興 林嘉宸 黃奕瀚 曾珞恩  
內埔鄉 B：何庭碩 鍾程安 李秉諭 李佳宸 錢韶虎 錢裕森 鍾逸凡  
竹田鄉 A：邱俊瑋 林瑋宸 吳定一 邱嶺祐 鄧榮元 吳昕勇 黃可丞 陳羿安 陳品睿  
戴安峻  
車城鄉 A：陳明 鍾勝傑 傅聖傑 柯唯呈 呂政邑 陳品諺 王忠俊  
車城鄉 B：張奕恩 張譽耀 周峻揚 李勒樂 王柏謙 李諺寧 張棋翔 侯霖桔  
里港鄉 A：詹博丞 藍翊展 蔡祐軒 王彥博 吳泓億 簡宏諺 林裕翔 鄭承佑 楊凡毅  
楊上逸  
恆春鎮 A：吳自遠 潘宏俊 張志宇 詹承峰 黃梓榮 蘇羽詳 卓育辰 卓泓宇  
恆春鎮 B：江定勳 葉品賢 吳彥霖 王泳勛 張宸愷 王淳旭 盧彥滕 許駿廷  
新園鄉 A：林伯諺 許日耀 簡延憬 陳禹翔 張主樂 陳鴻文 許鴻陞 蔡承翰 黃允澤  
劉彥均

## 八、小女組

### 1、團體賽

屏東市 A：曹洛菡 陳可芯 李佳樺 游鈞璇 楊佳瑩 溫茲涵 羅雨涵 陳僅雯 吳安澤  
林子甯

屏東市 B：嚴芷沂 余羽樂 賴姿妤 商芋瑄 夏儀婷 鄭邑瑄 程婕茵 商芮綺 林伶靜  
李沛恩

內埔鄉 A：李宥頤 吳燕蘭 曾家綾 戴妍 鍾曦瑩 賴素之 呂美靚 李意涵 邱承臨 利雨祐

車城鄉 A：周雨嫻 簡琦珈 鍾巧芸 楊靜芸 陳安 黃歆澄 王盈欣 顏均庭 郭芯彤 陳安

里港鄉 A：王郁琦 陳佳筠 許梓宜 吳亞恩 盧怡甯 許芯瑜 柯奕彤 吳曉漩

恆春鎮 A：郭政慶 郭守恬 巫紅妤 巫妍鈺 王歆尹 王昱潔 吳芷寅 郭宥榛

## 九、機關組

屏東市：蕭正泰 陳嘉慶 韓勝彬 黃泰安 溫慧君 陳炳臣 陳室源 蘇倍聰 李金玲 吳冠霖

牡丹鄉：蔡重仁 邵文賢 楊健平 郭永豐 蔡志明 華冠宇 林國志 孫麗美 鄭美櫻

來義鄉：羅名宏 方亮棠 高來成 武英俊 曾孝發 葉明雄 羅春雄 張永義

春日鄉：李志華 林文生 高偉 賴正雄 王鵬輝 李金山 宋金鳳 陳桂櫻 石雪幸 林依雯

教育處：吳彥融 陳薇竹 許韻樺 楊廷瑞 劉全貴 王莉婷 李崇銘 陳政佑 陳弘儒 巴玉蘭

地政處：鍾國樑 林子傑 連文躍 張光偉 張光誠 李龍木 陳登豐 郭建志 張耀文

環境保護局：蕭智元 鍾和明 朱博文 鄭仁和 黃世平 葉名宸

財稅局：林益正 曾正塘 張福榮 廖麗秋 劉淑娟 陳有勝 伊聰明 李和昌 陳鳳昌 陳寶珠

衛生局：伍茂祥 黃建輝 楊鎰誠 蕭惠芳 陳瓊芬 施泰銓 許玉芬 康啟杰 蔡木財 李文化

消防局：許朝陽 鍾任昭 譚宇瑄 鄧嘉偉 蔡欣竝 李焜誠 張耀明 張煌昇 陳源生 李福勝

警察局：龔明昌 阮志強 吳怡賢 陳柏昌 林栢序 陳永成 賴俊宇 孔立偉 林春輝 胡唯晟

屏東地檢署：劉俊儀 王光傑 歐陽正宇 王坤煌 羅隆仁 李伯宏 田相慶軍 鍾尚義

屏東地方法院：涂春生 王致傑 溫顯仁 洪明和 林富真 黃郁博 宋冠萱 邱富銓

屏東監獄：陳祥富 陳建成 羅福星 邱啟鴻 王國鐘 謝銘發 曾長春 林忠茂

## 十、中上學校組

屏科大：林芳銘 賴鳳儀 羅憲哲 楊嘉恩 張玉琳 王彰人 邱力文 陳寧山 李齡櫻 傅龍明

### 桌球比賽秩序表

比賽地點:竹田國中

比賽時間:111年11月11、12、13日

社高男子組:14隊取6名

預賽:採分組循環,取各組前2名晉級決賽。

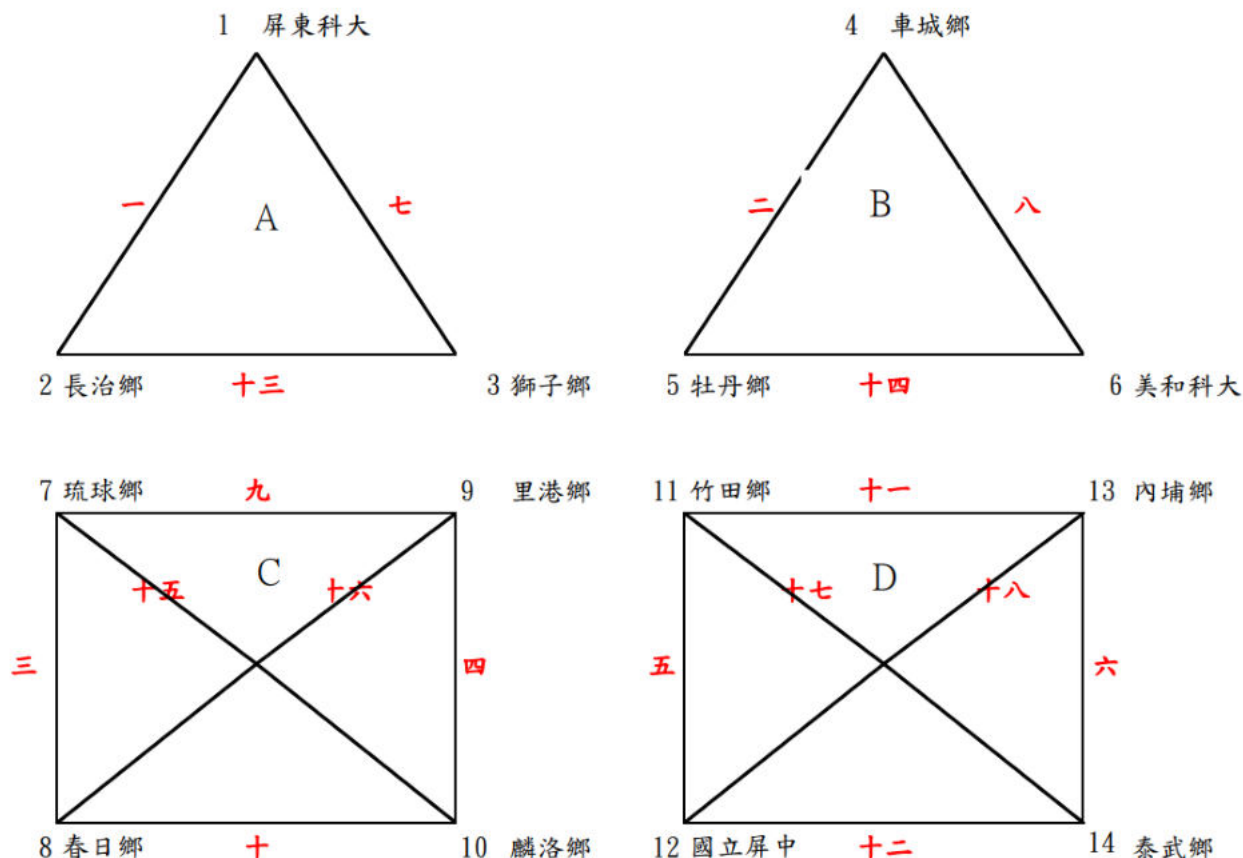

決賽:單敗淘汰賽取前6名

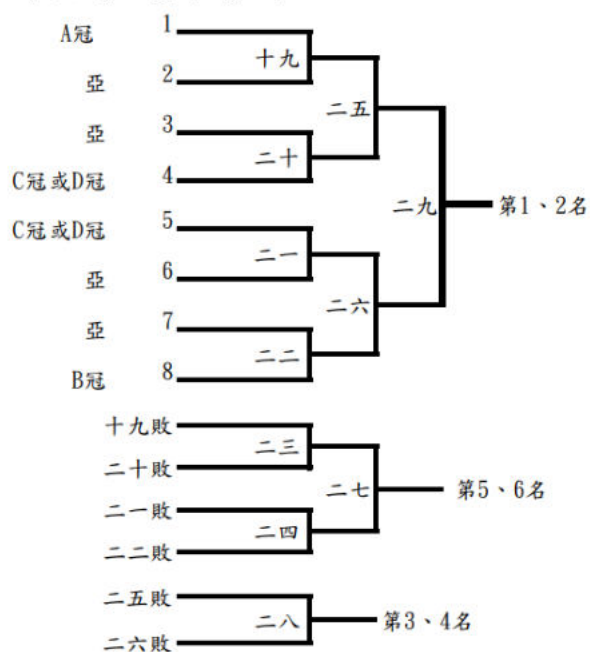



社高女子組：9隊取6名

決賽：單敗淘汰賽取前6名

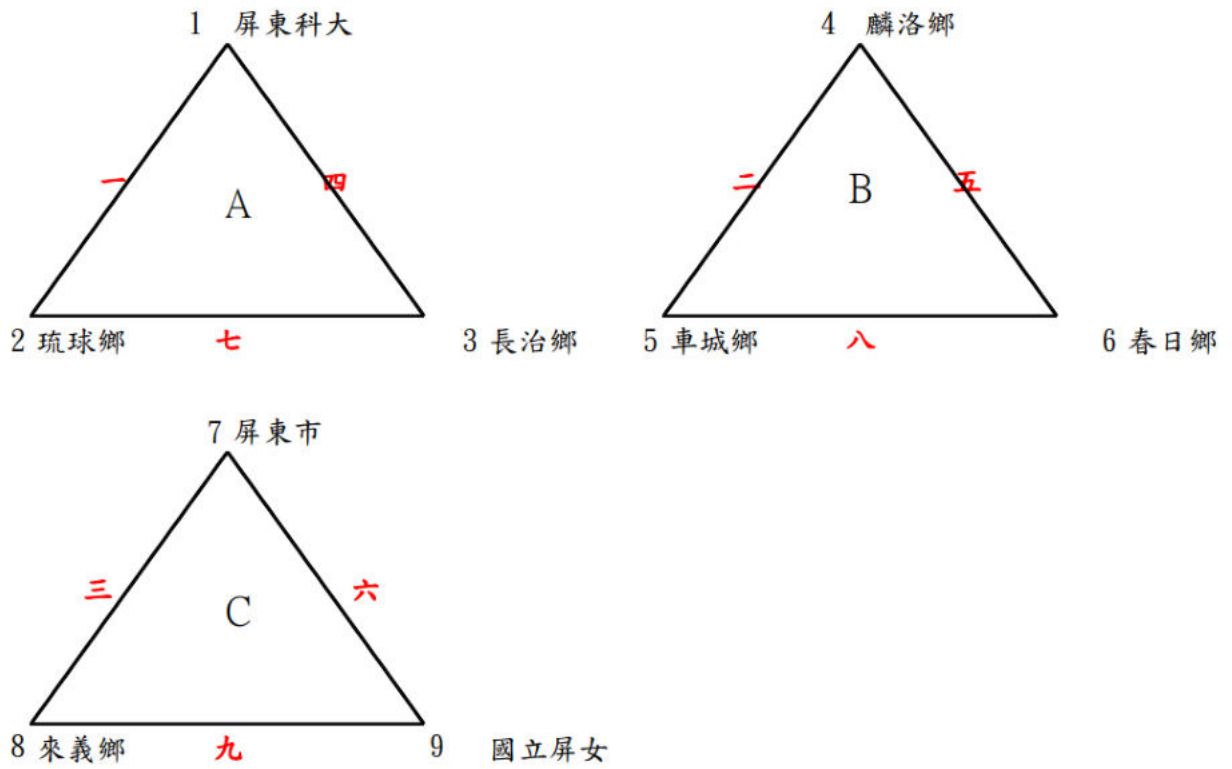

決賽：採單敗部淘汰賽

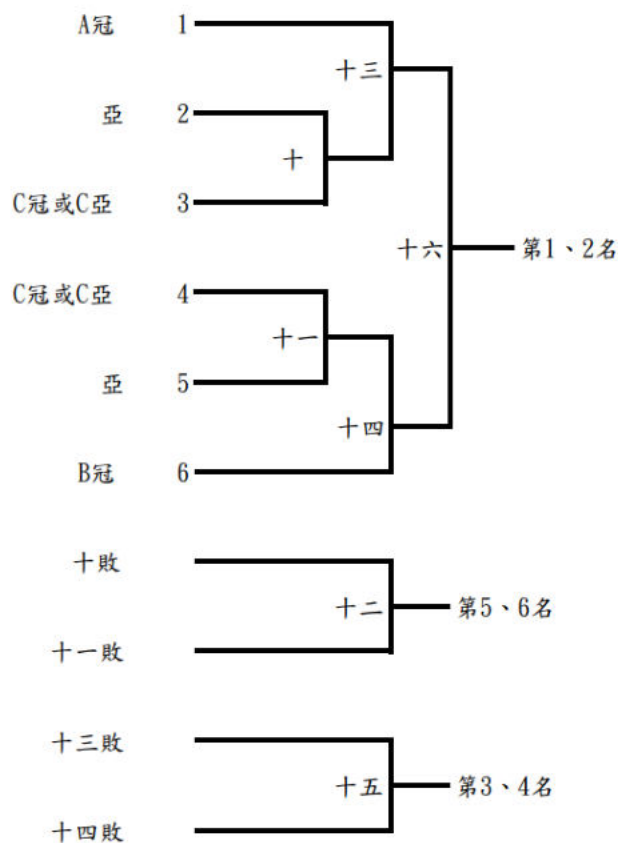

國男組：6隊取4名

預賽：採分組循環，取各組前2名晉級決賽。

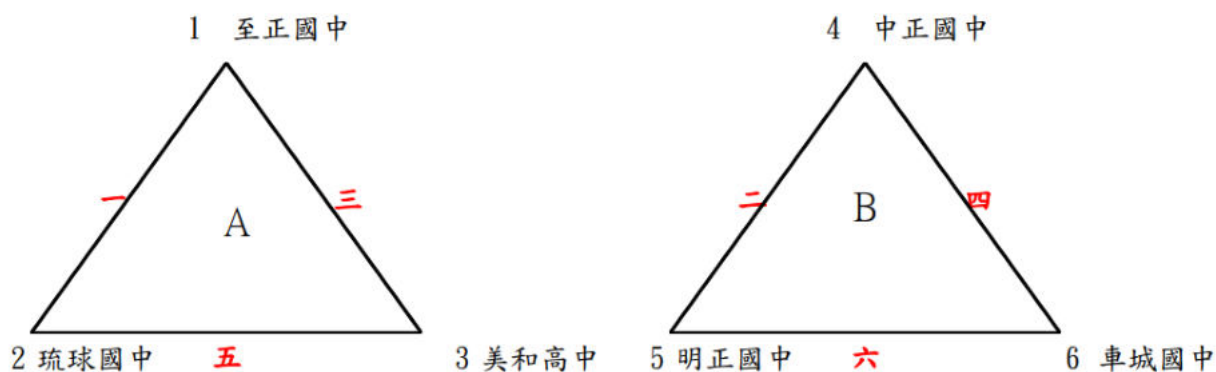

決賽：單敗淘汰賽取前4名

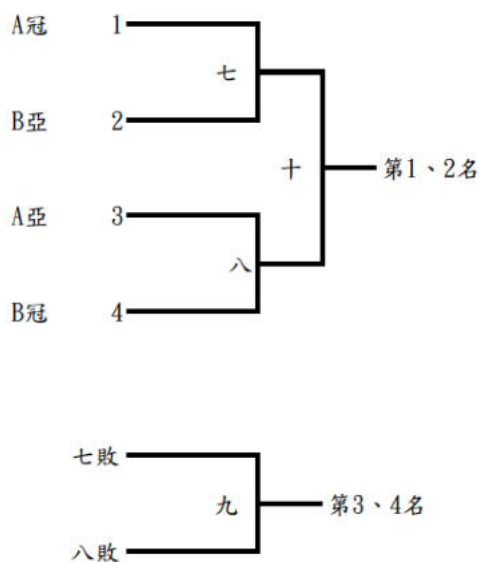

國女組：5隊取3名

決賽：採循環賽

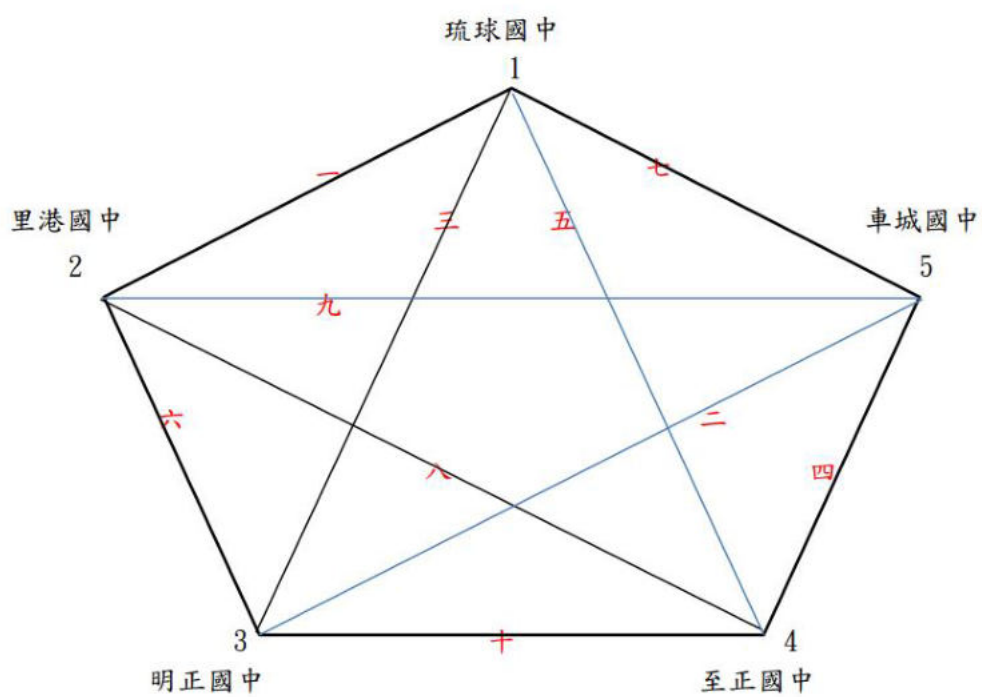

小男組：11隊取6名

預賽：採分組循環，取各組前2名晉級決賽。

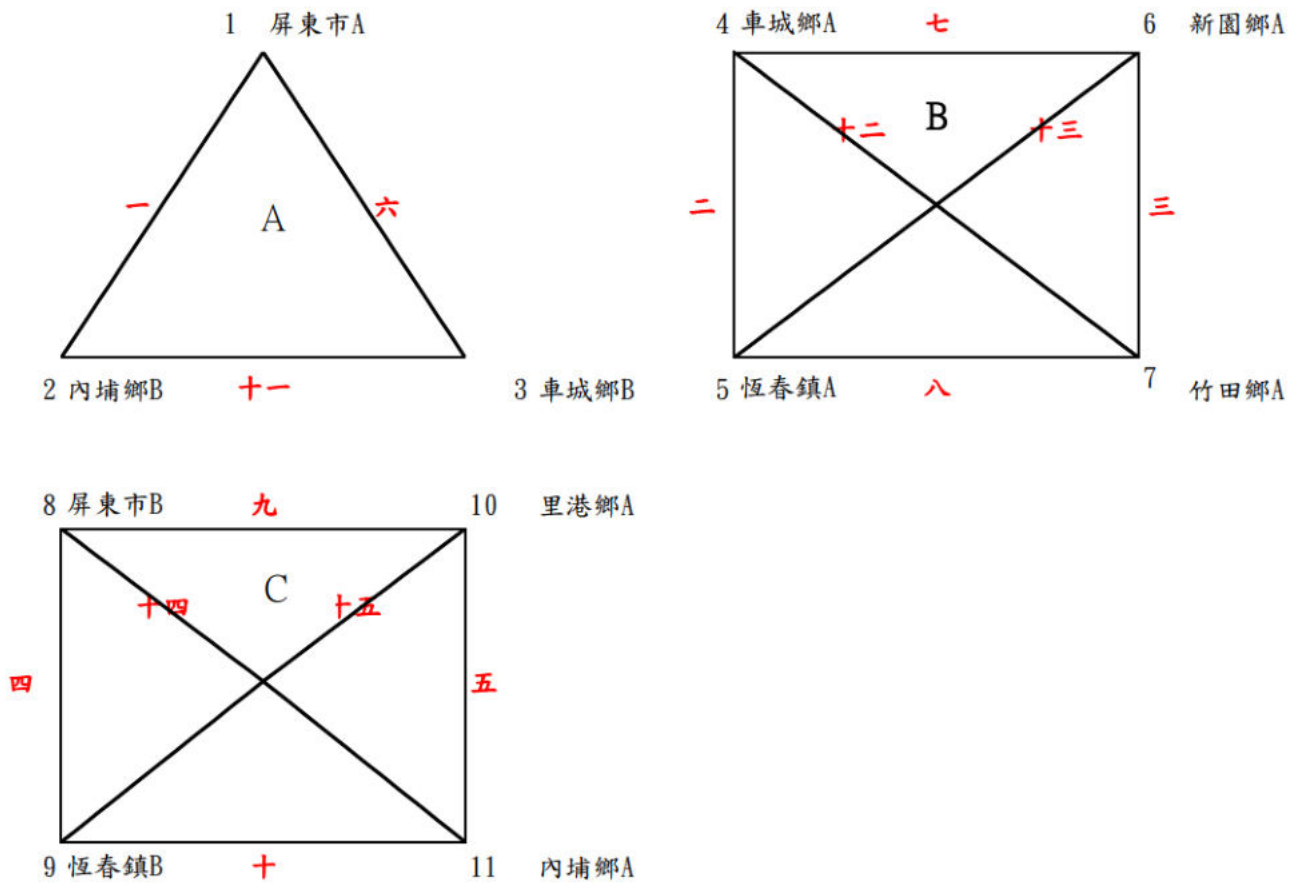

決賽：單敗淘汰賽取前6名

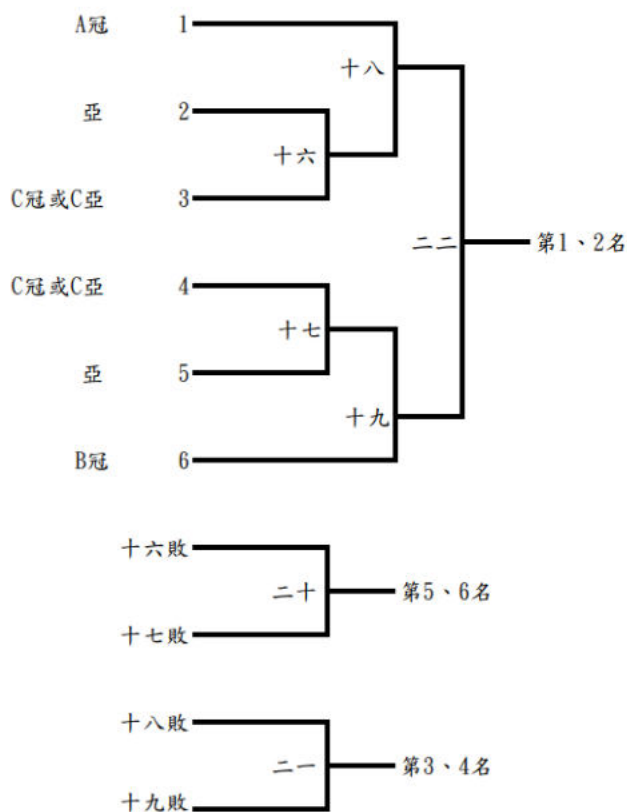

小女組：6隊取4名

預賽：採分組循環，取各組前2名晉級決賽。

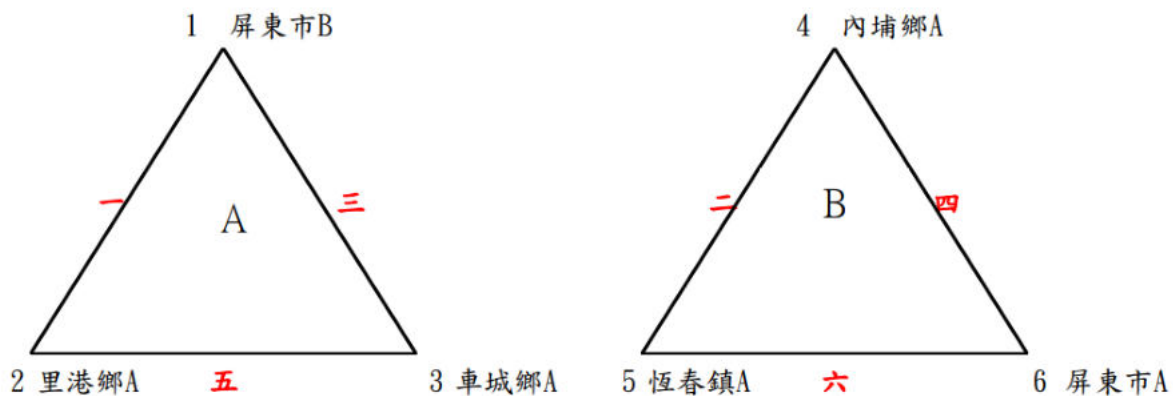

決賽：單敗淘汰賽取前4名

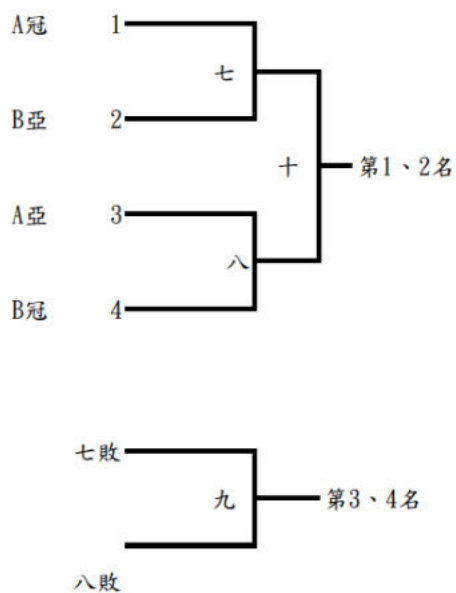

中上學校組：屏東科大 1隊不比賽

機關組:14隊取6名

預賽:採分組循環，取各組前2名晉級決賽。

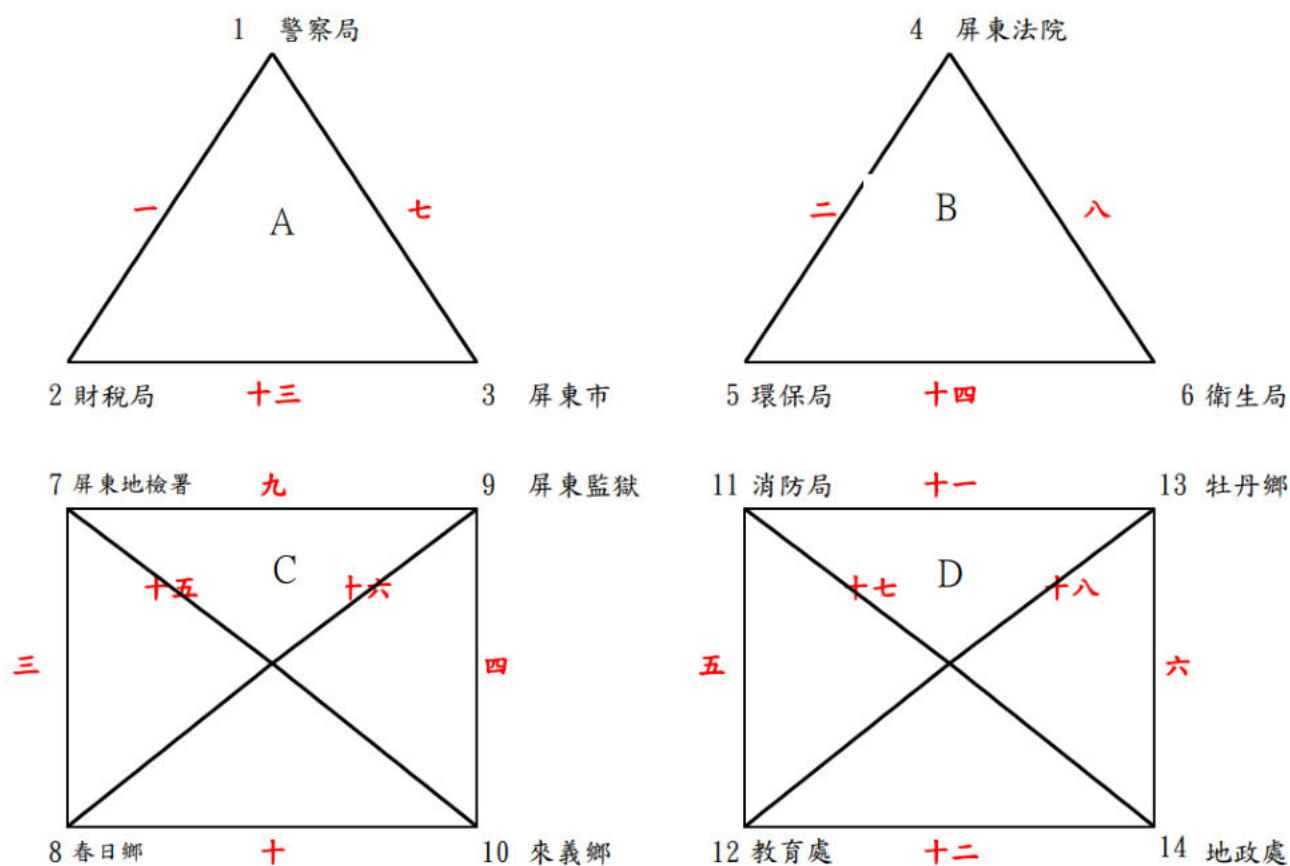

決賽:單敗淘汰賽取前6名

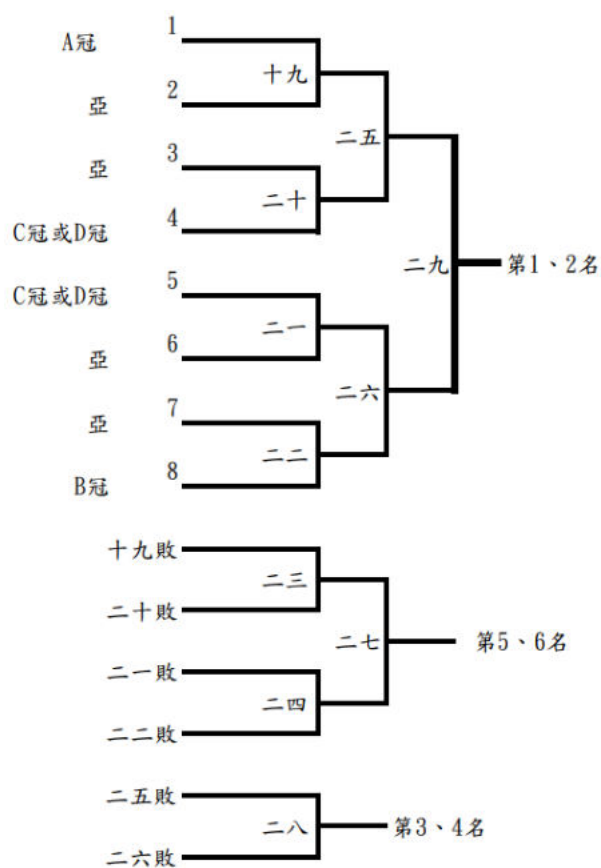

111年屏東縣運暨公教聯合運動會桌球賽程時間表

日期	組別 時間	小男組	小女組	國男組	國女組	社高男組	社高女組	機關組
111 年 11 月 11 日	09:00	一~五	一~二		一~二			
	10:00	六~十	三~四	一~二				
	11:00	十一~十五	五~六		三~四			
	12:30	決賽抽籤						
	13:00	十六~十七	七~八	三~四	五~六			
	14:20	十八~二十	九~十	五~六	七~八			
	15:40	二一~二二		七~八	九~十			
	16:40			九~十				
17:30								
111 年 11 月 12 日	09:00					一~六	一~三	
	10:00							一~六
	11:00					七~十二	四~六	
	13:00						七~九	七~十二
	14:30					十三~十八	決賽抽籤	十三~十八
	15:00						十	
	15:30						十一	
	16:00					決賽抽籤		決賽抽籤
	16:30						十二	
17:20								
111 年 11 月 13 日	09:00					十九~二二	十三	十九~二二
	10:30					二三~二六	十四	二三~二六
	13:00					二七~二九	十五~十六	二七~二九
	15:00							
備註	一、本賽程時間為係預定時間，必要時大會得提前、延後或分桌進行比賽，時間以大會競賽組報告為準。 二、請參賽各隊提前30分鐘到達會場領取出場名單，並於賽前20分鐘提出球員出賽名單，比賽時間仍未出場者即以棄權論。 三、表中一、二、三、四…為賽程表內之比賽場次。							

\*本次比賽使用9張球檯

# 111 年屏東縣運暨公教聯合運動會羽球隊職員名單

## 一、社男

### 1、屏東市

領隊:林明順 執行教練:蔡明信 管理:蕭良坤  
王瑞坤 孫紹璋 王宇宸 林冠宇 張祐愷 劉俊言 陳建軒 吳存濬 謝和興  
蔡明信

### 2、萬巒鄉

領隊:林正丰 執行教練:顏進生 管理:李文欽  
徐永峰 林冠宇 林星宇 林京霆 林育生 林忠岳 林芮呈 林辰則 黃智群  
鄭智文

### 3、麟洛鄉

領隊:馮文緯  
馮文緯 李風調 劉昭正 吳嘉祐 李明信 楊竣棋 湯子翰 洪偉維

## 二、高男

### 1、國立屏中

領隊:謝發明 執行教練:胡志仁 管理:施言楠  
李宸毅 楊冠泓 李立緯 馬佑綸 利禹歡 朱季澤 陳家鴻 林恩宏 陳柏儒  
陳家樂

### 2、大同高中

領隊:王郁菁 執行教練:羅健男, 鄭哲昌  
黃竑叡 涂瑋辰 陳冠穎 謝守恆 李育丞 許桐睿 童健翔

### 3、枋寮高中

領隊:陳科名 執行教練:蔡育勳, 陳兆鴻  
林冠宇 周偉宸 曾聖哲 李元堃 王文毅 陳梓銜 洪宗志 林承鋒 湯晨浩  
蔡友智

### 4、東港高中

領隊:侯淑禎 執行教練:林文榮, 蔡冠聖  
林彥淇 邱永傑 黃上鳴 陳東佑 李佳祐 鄭茲廷 洪兢彥 蘇星維 李丞恩  
陳元甲

## 三、高女

### 1、東港高中

領隊:侯淑禎 執行教練:林怡芬, 林文榮  
方琪鈺 謝采燁 宋晨寧 徐櫻宣 陳品潔 林鈺涵 黃鈞芸 柳詠心 陳姝妤  
李玟穎



## 四、國男

### 1、大同高中

領隊:王郁菁 執行教練:羅健男, 鄭哲昌  
洪古捷宇 甘銘諭 黃思維 陳品睿 楊承歡 陳霆羿 廖健程 黃湘庭

### 2、枋寮高中

領隊:陳科名 執行教練:蔡育勳, 陳兆鴻  
王文局 陳柏叡 蔡秉耘 蕭子敬 洪浩修 廖晏鈞 蕭永勛 蕭子聲 許詠傑  
柯迪兒

### 3、東港高中

領隊:侯淑禎 執行教練:林文榮, 楊燕萍  
林清仁 曾長正 陳鈺閔 蘇哲民 黃冠璋 蘇宥升 何倫恩 許皓翔 蔡享諺  
孫堂家

### 4、中正國中

領隊:劉瑞富 執行教練:孫紹璋, 施言楠  
陳柏宏 李品毅 林家銳 林廷恩 陳竑學 林恩浩 許昱翔 陳力宏 陳冠儒  
胡柏宇

### 5、鶴聲國中

領隊:羅彥文 執行教練:胡誌仁 管理:戴義泉  
鄭祐廷 陳柏丞 任逸訓 黃僅竣 廖昱豪 張博皓 周硯棋 陳柏霖 李冠緯  
蔡睿家

### 6、麟洛國中

領隊:賴詠清 執行教練:顏仲葦 管理:宋莉瑛  
張郁鈞 彭丞 潘家寶 林宸宇 湯承濤 林立宸 陳明淨

### 7、高樹國中

領隊:陳亮谷 執行教練:潘玉玲 管理:林姿華  
陳頌恩 柯智捷 徐裕凱 梁元鎮 劉子睿 潘柏恩 林柏宇 陳樂恩 梁元泓  
吳承享

### 8、崇文國中

領隊:陳作忠 執行教練:林萬宗 管理:陳育婷  
林圻翊 江品叡 王品程 潘昱辰 黃秉宏 陳柏韡 李維凡 張宸愷

### 9、竹田國中

領隊:許金元 執行教練:胡皓翔 管理:李國源  
蔡宗穎 涂子文 徐旻詰 陳冠維 邱繼元 曾紳祐 陳雲

## 10、萬巒國中

領隊:陳朝賢 執行教練:林品嬋, 陳忠昇  
康宇承 潘傳熙 鄭宇軒 紀嘉宏 潘逸洋 羅宇恩 曾冠倫 陳寬豪 陳俊喆  
林昇亨

## 11、琉球國中

領隊:蘇傳桔 執行教練:黃華愷 管理:陳宗柏  
林子弘 曾永杰 洪恩詠 李柏安 陳焯幃 李學侑 蔡佑杰 謝承恩

## 五、國女

### 1、東港高中

領隊:侯淑禎 執行教練:戴敏峯, 林文榮  
林子薰 潘以晨 黃純碧 吳嘉芝 許涵瑄 傅姿瑄 杜采寧 李昀蒨 陳詠晴  
林鈺芯

### 2、中正國中

領隊:劉瑞富 執行教練:孫紹璋, 施言楠  
馬綠茵 陳穎萱 池昀芯 陳芄臻 吳善鈞 陳姿璇 蔡逸瑩 林淨瑜 曾筠庭  
利翊禎

### 3、鶴聲國中

領隊:羅彥文 執行教練:胡誌仁  
侯沅蓁 王昀淇 徐睿婧 邱靖凌 林珈夷 周家羽

### 4、高樹國中

領隊:陳亮谷 執行教練:宋潔如 管理:林姿華  
廖芯妤 何沛琄 莊錚茹 賴語喬 卓欣榆 溫宜蓁 朱俐仔 陳昱婷

### 5、崇文國中

領隊:陳作忠 執行教練:林萬宗 管理:陳育婷  
許菀洊 阮宥蓁 胡琳栩 鄒承楹 石洪馨 林謙 羅宇晞 孫雪惠

## 六、小男 A

### 1、屏東市

領隊:黃玉麟 執行教練:陳榮貴, 黃惠瑜  
張予齊 柳宥丞 邱治齊 鍾博鈞 高辰璿 吳宣佑

### 2、里港鄉

領隊:陳奇男 執行教練:侯展承 管理:黃旭弘  
楊皓丞 羅奕凱 楊喬亞 黃郁豪 尤理 楊紫詮

### 3、枋寮鄉

執行教練:蕭任廷, 邱逸華  
張競賢 陳星睿 林家峯 陳炫聿 蕭子捷 周育亘

#### 4、東港鎮

領隊:李雅容 執行教練:林恒斌 管理:林恒斌  
邱喬駢 許珅睿 洪宥誠 黃子維 林楷祐 陳紘智

#### 5、林邊鄉

領隊:郭希得 執行教練:吳文哲,施孟男  
楊秉右 許永承 賴昊穎 何昊坤 曾子桔 王品昇

#### 6、恆春鎮

領隊:鄭鴻博 執行教練:林曉均 管理:徐如君  
陳子紳 郭澤恩 詹珀鎮 黃承恩 龔學凱 劉宏益

#### 7、琉球鄉

領隊:洪永恕 執行教練:黃憲君  
陳班長 洪峻丞 洪于尊 陳冠洺 陳班夫

#### 8、新園鄉

領隊:郭明固 執行教練:戴敏峯 管理:周志勇  
吳秉濠 方孟翔 吳榮億 楊承諺 黃志緯 張挺洺

#### 9、萬巒鄉

領隊:溫在成 管理:杜家綸  
涂珉瑞 葉立睿 林墾 李玉成 李沅謹 林建辰

#### 10、潮州鎮

領隊:余美瑩 執行教練:陳展國  
莊子毅 蔡煜承 古宇·達 簡翊丞 許雲清  
拉巴楊

### 七、小女 A

#### 1、屏東市

領隊:黃玉麟 執行教練:劉賢麒,郭孟儒  
方品筑 王亮勻 簡妍軒 許昱翎 陳姿仔 王依一

#### 2、枋寮鄉

執行教練:陳兆鴻,陳垣佐  
劉安捷 吳炫嬋 陳恩頌 褚佳怡 潘芯蕾 陳孟鈞

#### 3、琉球鄉

領隊:江麗芬 執行教練:黃憲君  
陳卉綺 陳沂靜 林孟諭 陳昀杉 洪于澄 洪品妤

#### 4、新園鄉

執行教練:周宗憲

羅絹淳 羅翊恩 胡滌婕 吳雨彤 許綵軒 林俐廷

#### 5、潮州鎮

領隊:余美瑩 執行教練:林碧娟

李宇嫻 蔡咏彤 廖佳宜 林志玲 潘睿璿

### 八、小男 B

#### 1、屏東市

領隊:鍾炳雄 執行教練:謝和興 管理:陳燕玉

陳品叡 楊忠立 謝睿 周秉毅 鄭喆元 李永騰

#### 2、枋寮鄉

執行教練:戴文斌, 林耀祥

陳敏喆 戴振宇 吳承真 郭昀澈 陳柄璋 陳郵易

#### 3、東港鎮

領隊:李雅容 執行教練:陳伯政 管理:林恒斌

黃品瑞 吳紹綸 潘呈恩 林宥緯 郭哲宇 吳杰龍

#### 4、琉球鄉

領隊:洪永恕 執行教練:江麗芬

董又誠 陳昊廷 林楓桀 王斌鏊 蔡秉翰 蔡東祐

#### 5、新園鄉

吳駿龍 吳伯諺 楊秉欣 陳浩宇 何致濤 林品成

#### 6、潮州鎮

執行教練:黃上珮

蔡世龍 阮唯宸 藍翊恩 李瑞宏 劉恩享

### 九、小女 B

#### 1、屏東市

領隊:陳文俊 執行教練:方志瑋, 蔡明信

洪巖慈 簡玟瑜 蔡沛霓 陳靖霏 周倪霓 李頤親

#### 2、潮州鎮

執行教練:蔣昀庭

蔡芯瑤 黃繡鈺 賴維萱 林子晴 李欣霓

## 十、機關組

### 1、屏東市

領隊:程清水 執行教練:許淑娟 管理:郭家修  
李玉萍 葉洺亨 林冠廷 郭家修 楊佳龍 洪介仁 張家綾 洪郁韻 周芸均  
陳建逸

### 2、三地門鄉

領隊:白春香 執行教練:蘇秋鳳 管理:柯圓圓  
劉成章 蘇鈺軍 楊金虎 吳姿瑩 林裕章 陳貴珍 江屏 洪琳雅 陳淑樺  
馮芷璇

### 3、潮州鎮

領隊:周品全  
林晨暉 謝國棟 邱芄稜 林尚韋 陳亮源 蕭于軒 柯希真 湯麗華 陳怡璇

### 4、教育處

領隊:魏丹伶 執行教練:張喻筑 管理:洪伊柔  
黃柏翰 鄭哲昌 鄭偉民 戴雲生 李依鳳 梁瑋 王稔鈞 吳佩蓉 林宥晴  
陳弘儒

### 5、農業處

領隊:陳美智  
林育汀 潘淑慧 侯少媛 郭進添 郭志偉 潘玉庭 歐盈廷 戴秉榮 王翊丞  
賴靖欣

### 6、地政處

領隊:陳錦屏 管理:張淑娟  
蔣展屏 黃千珊 余珍慧 陳建嘉 吳俊翰 黃李嘉 鄭乃榮 李鳴 周勇宏  
林永鈞

### 7、社會處

陳致嘉 林峻佑 李俞慧 黃玉婷 陳致均 鄭祥輝 湯孟菁 江育萱 吳敏惠  
李沛玲

### 8、原住民處

領隊:顏成仁  
越翔羚 胡絲綺 杜夢茹 張筱宣 柯靜雯 巴舒庭 陳彼得 賴鴻毅 賴聖偉  
楊文正

### 9、環境保護局

領隊:余東壁 執行教練:蕭朱琇 管理:呂怡姍  
洪雅容 鄭玉鈴 楊佩儒 鄭至琇 蔡忠翰 吳昌諭 黃柏穆 卓威廷

## 10、衛生局

領隊:葉昱呈 執行教練:朱美真 管理:江青青  
柯惠萍 汪婕妤 曹惠君 卓瑞瑛 周宗賢 洪士民 楊貴妃 吳宗翰 鄭棋云  
李諺瑄

## 11、消防局

領隊:李彬正 管理:甘和傑  
蕭仲偉 邱逸民 黃保崑 鄭維勛 林欣怡 范立武 林美延 周育民 蕭旭宏  
葉明家

## 12、警察局

領隊:劉印宮 管理:方秋梅  
吳政杰 陳忠良 王翔正 夏群凱 曹忠喜 俞維晉 張榆葳 黃雯琦 吳亭宜  
方思涵

## 13、屏東地檢署

領隊:魏豪勇  
陳立揚 李有道 吳馨怡 鄭博介 王博弘 穆正崇 蔡長達 李昕庭 蘇郁晴  
魏豪勇

## 14、屏東地方法院

領隊:李淑惠  
莊鎮遠 張以岳 盧建琳 郭慶民 鍾秀源 沈淑真 施青宇 謝榕庭 張正強  
張瀚元

# 十一、中上學校組

## 1、屏科大

領隊:張金龍 執行教練:蔡侑勳  
林鉉凱 賴顯文 林盈宏 陳慧萍 陳淑秀 蔡尚翰 簡士濠 林永順 巫昌陽  
吳繼澄

## 2、屏東大學

領隊:陳永森 執行教練:龔雅慈 管理:紀恩成  
簡光明 林育諄 林瑞興 林俊達 林世哲 陳煜璋 龔雅慈 鍾儀潔 方瑛霏  
劉俊麟

## 3、屏東高工

領隊:柯朝塗  
蘇明宗 許世明 呂建宏 黃國展 陳祥龍 蘇文璋 吳君偉 陳云凡 莊舒喬  
陳玫秀

## 4、至正國中

領隊:劉文宗 執行教練:吳志男,徐久雁  
吳志男 劉俊賢 徐久雁 邱善榮 溫承章 鄭兆明 潘建志 秦慧芳 曾可欣  
沈崇豪

## 5、長治國中

領隊:送銘池 管理:邱劭章  
葉健銘 洪志賢 吳昭翰 陳元偉 郭桂芬 陳幸翌 梁惠珠 劉智勇 蔡碧玲

## 6、高樹國中

領隊:陳亮谷 執行教練:宋潔如 管理:林姿華  
盧中原 鄒岳宏 呂曉如 吳宏泉 宋潔如 劉舒怡 王瓊怡

## 十二、國小學校組 A

### 1、屏東視導區

領隊:李岳林  
陳文俊 簡呈穎 張庭炎 江毓鈞 蕭鴻銘 吳家瑋 蔡孟珍 吳淑蕙 蔣金菊

### 2、潮州視導區

領隊:劉富連 執行教練:羅竟倫 管理:許自懋  
劉富連 許自懋 林福基 吳煜敏 陳忠羿 蕭智文 歐佳怡 鍾秀如 陳素禎

### 3、東港視導區

領隊:陳國民 執行教練:郭忠憲 管理:陳富銘  
郭忠憲 洪國章 陳國民 余昌勳 林君穎 李秀照 李秀卿 陳伯政 林文榮  
陳文益

### 4、屏南視導區

領隊:鄭鴻博 執行教練:林曉均 管理:李韋賢  
鄭鴻博 宋豐洲 張繼遠 林曉均 徐如君 葉吳佳君 李韋賢 林廷晏

## 十三、國小學校組 B

### 1、潮州視導區

領隊:王國亨 執行教練:吳德偉 管理:鍾智偉  
王國亨 吳德偉 鍾智偉 林耀祥 陳德庸 王冠倫 林雅馨 蘇品樺 湯巧華

### 2、屏南視導區

領隊:陳宏圖 執行教練:簡寶玲 管理:陳敏  
簡寶玲 李鐵雄 陳敏 陳鴻育 陳建璋 蔡立偉 陳飛 潘佩璇 王家龍  
王依靜

# 111 年屏東縣運暨公教聯合運動會羽球比賽名單

## 一、社男組

### 1、團體賽

屏東市：王瑞坤 孫紹璋 王宇宸 林冠宇 張祐愷 劉俊言 陳建軒 吳存濬 謝和興 蔡明信  
萬巒鄉：徐永峰 林冠宇 林星宇 林京霆 林育生 林忠岳 林芮呈 林辰則 黃智群 鄭智文  
麟洛鄉：馮文緯 李風調 劉昭正 吳嘉祐 李明信 楊竣棋 湯子翰 洪偉維

## 二、高男組

### 1、團體賽

國立屏中：李宸毅 楊冠泓 李立緯 馬佑綸 利禹歡 朱季澤 陳家鴻 林恩宏 陳柏儒  
陳家樂  
大同高中：黃竑叡 涂瑋辰 陳冠穎 謝守恆 李育丞 許桐睿 童健翔  
枋寮高中：林冠宇 周偉宸 曾聖哲 李元堃 王文毅 陳梓銜 洪宗志 林承鋒 湯晨浩  
蔡友智  
東港高中：林彥淇 邱永傑 黃上鳴 陳東佑 李佳祐 鄭茲廷 洪兢彥 蘇星維 李丞恩  
陳元甲

## 三、高女組

### 1、團體賽

東港高中：方琪鈺 謝采燁 宋晨寧 徐櫻宣 陳品潔 林鈺涵 黃鈞芸 柳詠心 陳姝好  
李玟穎

## 四、國男組

### 1、團體賽

大同高中：洪古捷宇 甘銘諭 黃思維 陳品睿 楊承叡 陳霆羿 廖健程 黃湘庭  
枋寮高中：王文局 陳柏叡 蔡秉耘 蕭子敬 洪浩修 廖晏鈞 蕭永勛 蕭子聲 許詠傑  
柯迪兒  
東港高中：林清仁 曾長正 陳鈺閔 蘇哲民 黃冠瑋 蘇宥升 何倫恩 許皓翔 蔡享諺  
孫堂家  
中正國中：陳柏宏 李品毅 林家銳 林廷恩 陳竑學 林恩浩 許昱翔 陳力宏 陳冠儒  
胡柏宇  
鶴聲國中：鄭祐廷 陳柏丞 任逸訓 黃僅竣 廖昱豪 張博皓 周硯棋 陳柏霖 李冠緯  
蔡睿家  
麟洛國中：張郁鈞 彭丞 潘家寶 林宸宇 湯承浩 林立宸 陳明淨  
高樹國中：陳頌恩 柯智捷 徐裕凱 梁元鎮 劉子睿 潘柏恩 林柏宇 陳樂恩 梁元泓  
吳承享



崇文國中：林圻翊 江品叡 王品程 潘昱辰 黃秉宏 陳柏韡 李維凡 張宸愷  
 竹田國中：蔡宗穎 涂子文 徐旻喆 陳冠維 邱繼元 曾紳祐 陳雲  
 萬巒國中：曾冠倫 陳寬豪 陳俊喆 林羿亨 康宇承 潘傳熙 鄭宇軒 紀嘉宏 潘逸洋  
 羅宇恩  
 琉球國中：林子弘 曾永杰 洪恩詠 李柏安 陳埶幃 李學侑 蔡佑杰 謝承恩

## 五、國女組

### 1、團體賽

東港高中：林子薰 潘以晨 黃純碧 吳嘉芝 許涵瑄 傅姿瑄 杜采寧 李昀蒨 陳詠晴  
 林鈺芯  
 中正國中：馬綠茵 陳穎萱 池昀芯 陳芄臻 吳善鈞 陳姿璇 蔡逸瑩 林淨瑜 曾筠庭  
 利翊禎  
 鶴聲國中：侯沅蓁 王昀淇 徐睿婧 邱靖凌 林珈夷 周家羽  
 高樹國中：廖芯妤 何沛玟 莊錚茹 賴語喬 卓欣榆 溫宜蓁 朱俐仔 陳昱婷  
 崇文國中：許菀冰 阮宥蓁 胡琳栩 鄒承楹 石洪馨 林謙 羅宇晞 孫雪惠

## 六、小男組

### 1、團體賽

屏東市 A：張予齊 柳宥丞 邱治齊 鍾博鈞 高辰璿 吳宣佑  
 屏東市 B：周秉毅 鄭喆元 李永騰 陳品叡 楊忠立 謝睿  
 里港鄉 A：楊皓丞 羅奕凱 楊喬亞 黃郁豪 尤理 楊紫詮  
 枋寮鄉 A：張競賢 陳星睿 林家峯 陳炫聿 蕭子捷 周育巨  
 枋寮鄉 B：陳敏喆 戴振宇 吳承真 郭昀澈 陳柄瑋 陳郵易  
 東港鎮 A：邱喬駢 許坤睿 洪宥誠 黃子維 林楷祐 陳紘智  
 東港鎮 B：黃品瑞 吳紹綸 潘呈恩 林宥緯 郭哲宇 吳杰龍  
 林邊鄉 A：楊秉右 許永承 賴昊穎 何昊坤 曾子桔 王品昇  
 恆春鎮 A：陳子紳 郭澤恩 詹珀鎮 黃承恩 龔學凱 劉宏益  
 琉球鄉 A：陳班長 洪峻丞 洪于尊 陳冠洧 陳班夫  
 琉球鄉 B：董又誠 陳昊廷 林楓桀 王斌鎔 蔡秉翰 蔡東祐  
 新園鄉 A：吳秉濠 方孟翔 吳榮億 楊承諺 黃志緯 張挺洧  
 新園鄉 B：吳駿龍 吳伯諺 楊秉欣 陳浩宇 何致濤 林品成  
 萬巒鄉 A：涂珉瑞 葉立睿 林墾 李玉成 李沅謹 林建辰  
 潮州鎮 A：莊子毅 蔡煜承 古宇·達拉巴楊 簡翊丞 許雲清  
 潮州鎮 B：蔡世龍 阮唯宸 藍翊恩 李瑞宏 劉恩享

## 七、小女組

### 1、團體賽

屏東市 A：方品筑 王亮勻 簡妍軒 許昱翎 陳姿仔 王依一  
 屏東市 B：洪歲慈 簡玟瑜 蔡沛霓 陳靖霏 周倪霓 李頤親  
 枋寮鄉 A：劉安捷 吳炫嬋 陳恩頌 褚佳怡 潘芯蕾 陳孟鈞  
 琉球鄉 A：陳卉綺 陳沂靜 林孟諭 陳昀杉 洪于澄 洪品好

新園鄉 A：羅絹淳 羅翊恩 胡滌婕 吳雨彤 許綵軒 林俐廷  
潮州鎮 A：李宇嫻 蔡咏彤 廖佳宜 林志玲 潘睿璿  
潮州鎮 B：蔡芯瑀 黃繡鈺 賴維萱 林子晴 李欣霓

## 八、機關組

屏東市：李玉萍 葉洺亨 林冠廷 郭家修 楊佳龍 洪介仁 張家綾 洪郁韻 周芸均 陳建逸  
三地門鄉：劉成章 蘇鉄軍 楊金虎 吳姿瑩 林裕章 陳貴珍 江屏 洪琳雅 陳淑樺 馮芷璇  
潮州鎮：林晨暉 謝國棟 邱芄稜 林尚韋 陳亮源 蕭于軒 柯希真 湯麗華 陳怡璇  
教育處：黃柏翰 鄭哲昌 鄭偉民 戴雲生 李依鳳 梁瑋 王稔鈞 吳佩蓉 林宥晴 陳弘儒  
農業處：林育汀 潘淑慧 侯少媛 郭進添 郭志偉 潘玉庭 歐盈廷 戴秉榮 王翊丞 賴靖欣  
地政處：蔣展屏 黃千珊 余珍慧 陳建嘉 吳俊翰 黃李嘉 鄭乃榮 李鳴 周勇宏 林永鈞  
社會處：陳致嘉 林峻佑 李俞慧 黃玉婷 陳致均 鄭祥輝 湯孟菁 江育萱 吳敏惠 李沛玲  
原住民處：越翔羚 胡絲綺 杜夢茹 張筱宣 柯靜雯 巴舒庭 陳彼得 賴鴻毅 賴聖偉  
楊文正

環境保護局：洪雅容 鄭玉鈴 楊佩儒 鄭至琇 蔡忠翰 吳昌諭 黃柏穆 卓威廷  
衛生局：柯惠萍 汪婕妤 曹惠君 卓瑞瑛 周宗賢 洪士民 楊貴妃 吳宗翰 鄭棋云 李諺瑄  
消防局：蕭仲偉 邱逸民 黃保崑 鄭維勛 林欣怡 范立武 林美廷 周育民 蕭旭宏 葉明家  
警察局：吳政杰 陳忠良 王翔正 夏群凱 曹忠喜 俞維晉 張榆葳 黃雯琦 吳亭宜 方思涵  
屏東地檢署：陳立揚 李有道 吳馨怡 鄭博介 王博弘 穆正崇 蔡長達 李昕庭 蘇郁晴  
魏豪勇

屏東地方法院：莊鎮遠 張以岳 盧建琳 郭慶民 鍾秀源 沈淑真 施青宇 謝榕庭 張正強  
張瀚元

## 九、中上學校組

屏科大：林鉉凱 賴顯文 林盈宏 陳慧萍 陳淑秀 蔡尚翰 簡士濠 林永順 巫昌陽 吳繼澄  
屏東大學：簡光明 林育諄 林瑞興 林俊達 林世哲 陳煜璋 龔雅慈 鍾儀潔 方瑛霏  
劉俊麟  
屏東高工：蘇明宗 許世明 呂建宏 黃國展 陳祥龍 蘇文璋 吳君偉 陳云凡 莊舒喬  
陳玫秀  
至正國中：吳志男 劉俊賢 徐久雁 邱善榮 溫承章 鄭兆明 潘建志 秦慧芳 曾可欣  
沈崇豪  
長治國中：梁惠珠 劉智勇 蔡碧玲 葉健銘 洪志賢 吳昭翰 陳元偉 郭桂芬 陳幸翌  
高樹國中：盧中原 鄒岳宏 呂曉如 吳宏泉 宋潔如 劉舒怡 王瓊怡

## 十、國小學校組

屏東視導區 A：陳文俊 簡呈穎 張庭炎 江毓鈞 蕭鴻銘 吳家瑋 蔡孟珍 吳淑蕙 蔣金菊  
潮州視導區 A：劉富連 許自懋 林福基 吳煜敏 陳忠羿 蕭智文 歐佳怡 鍾秀如 陳素禎  
潮州視導區 B：王國亨 吳德偉 鍾智偉 林耀祥 陳德庸 王冠倫 林雅馨 蘇品樺 湯巧華  
東港視導區 A：郭忠憲 洪國章 陳國民 余昌勳 林君穎 李秀照 李秀卿 陳伯政 林文榮  
陳文盞  
屏南視導區 A：鄭鴻博 宋豐洲 張繼遠 林曉均 徐如君 葉吳佳君 李韋賢 林廷晏  
屏南視導區 B：簡寶玲 李鐵雄 陳敏 陳鴻育 陳建瑋 蔡立偉 陳飛 潘佩璇 王家龍  
王依靜

## 羽球比賽秩序表

比賽時間：111年11月5日(高男組、社男組)

111年11月5-6日(國小組、國中組、公教機關組)

比賽地點：屏東縣立鶴聲國中(國中組、高男組、社男組)

屏東縣立中正國小(國小組、公教機關組)

### 社男團體組:3隊取1名

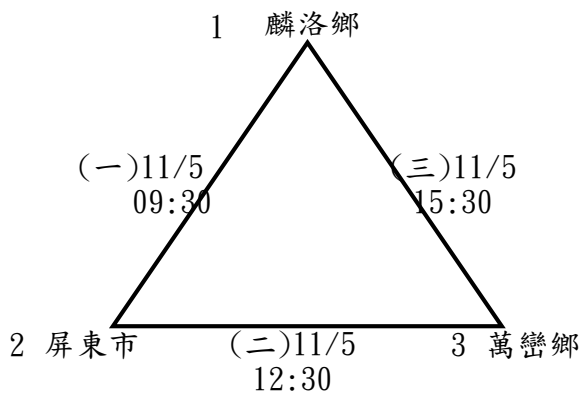

### 高男團體組：4隊取2名

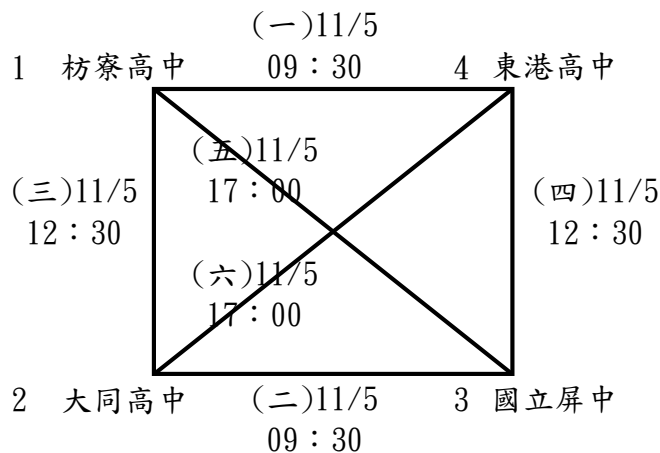

### 高女團體組:1隊不比賽(東港高中)

**國男團體組：11隊取6名**

A組

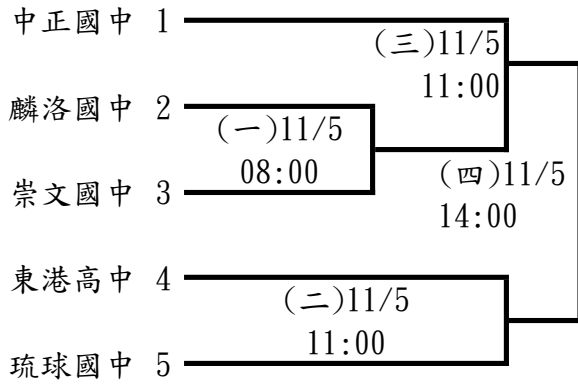

B組

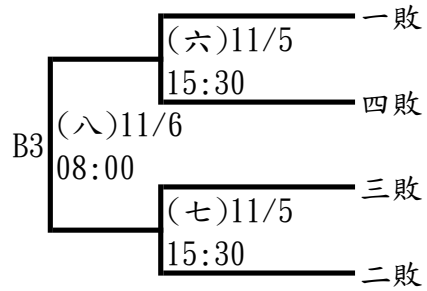
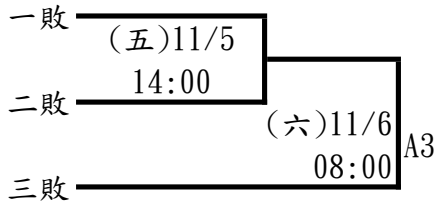
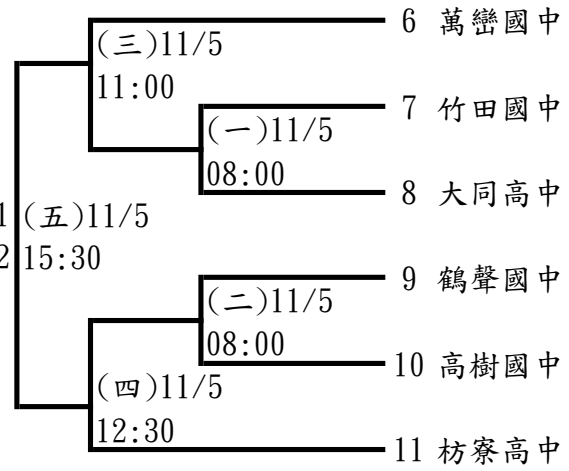

**決賽**

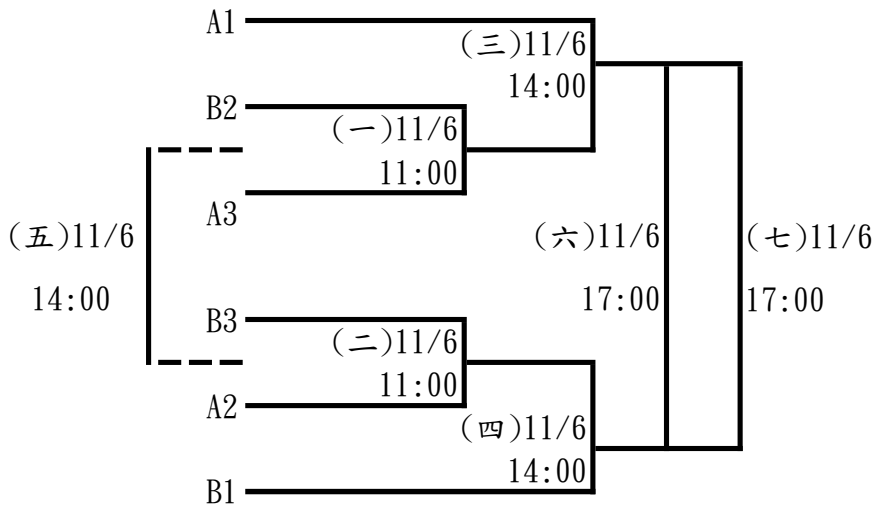

國女團體組：5隊取3名

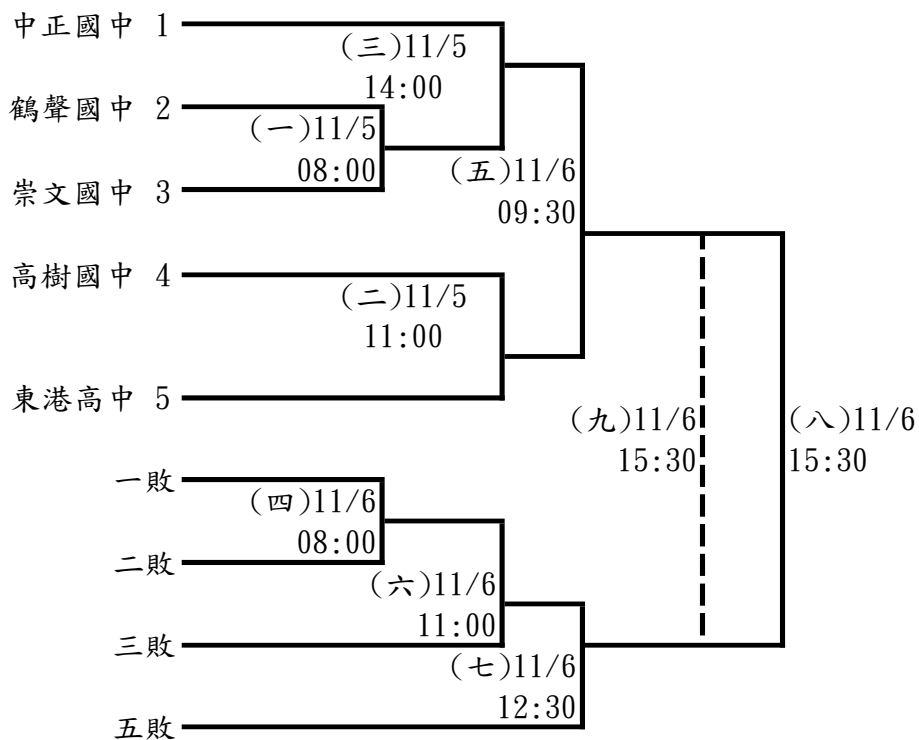

女童團體組：7隊取5名

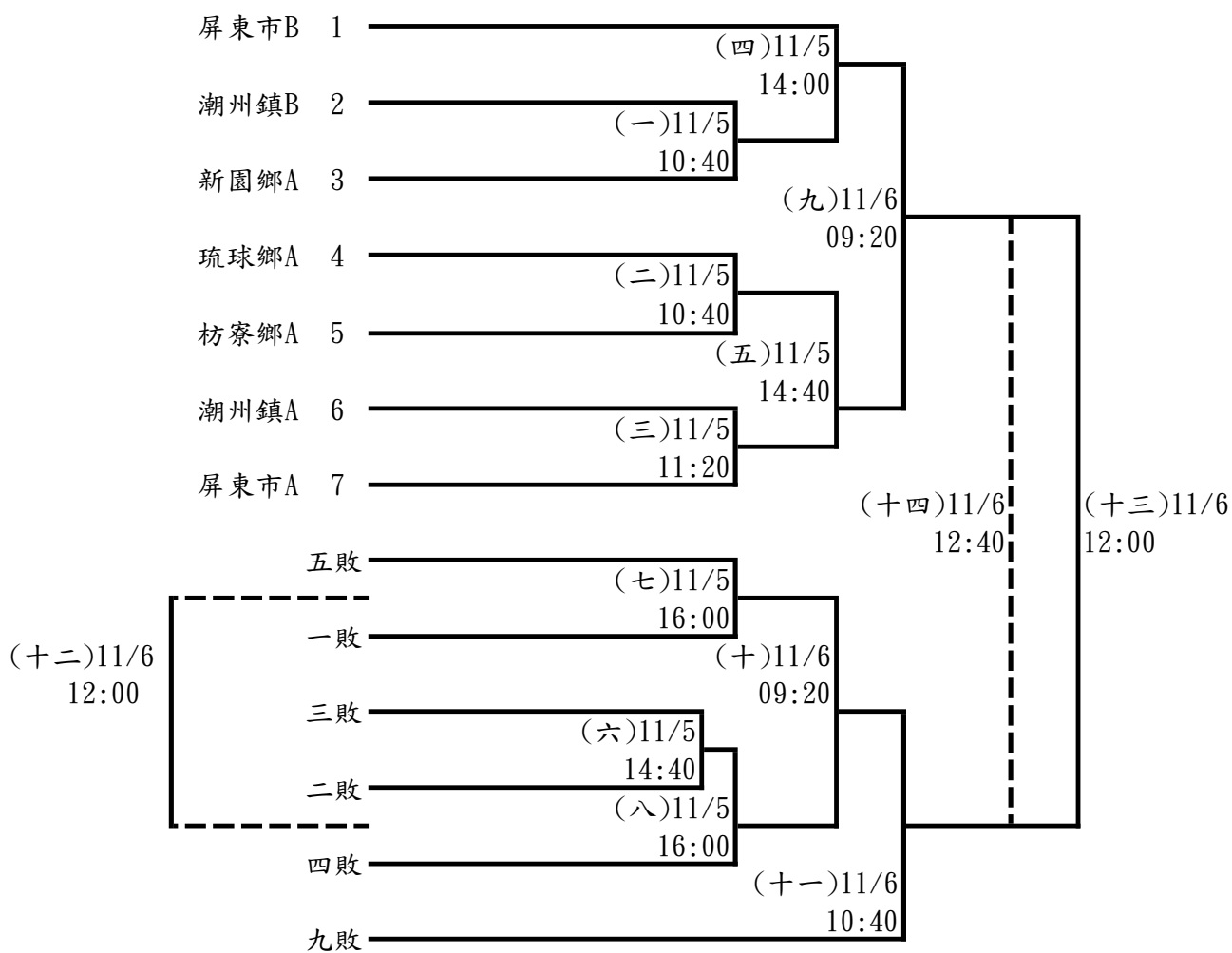

**男童團體組：16隊取6名(分四組，每組取2名進入決賽)**

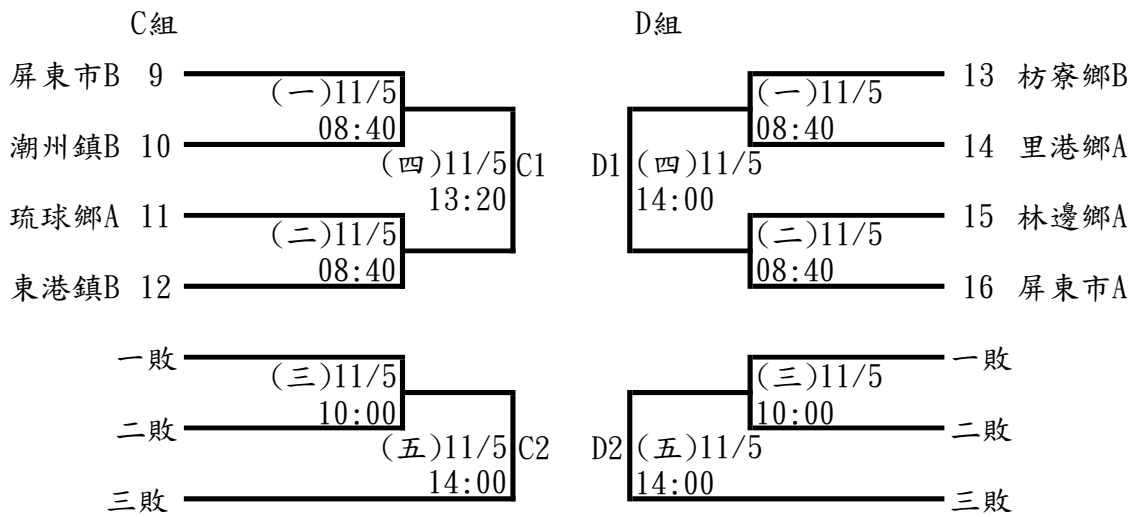
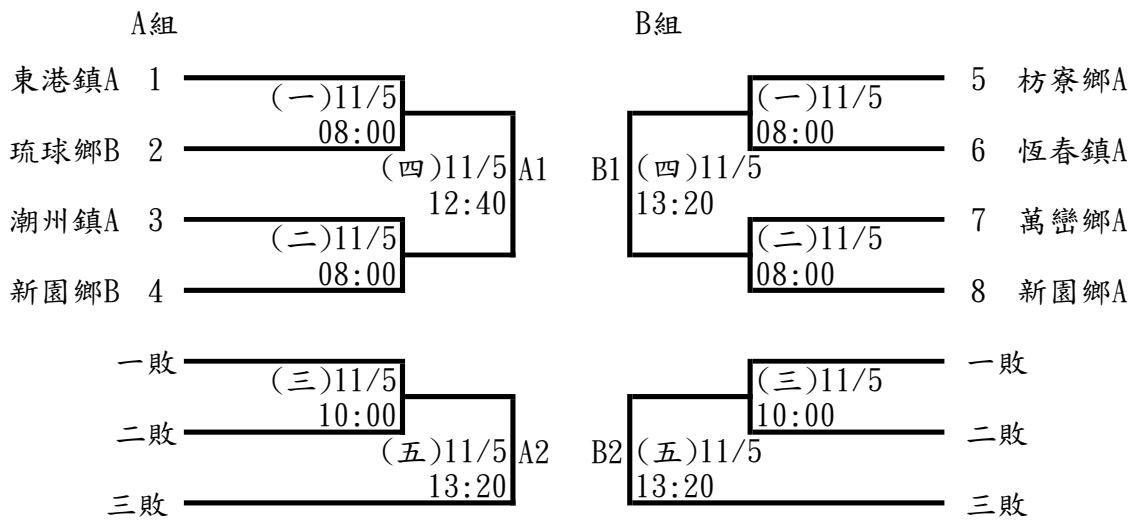

**決賽**

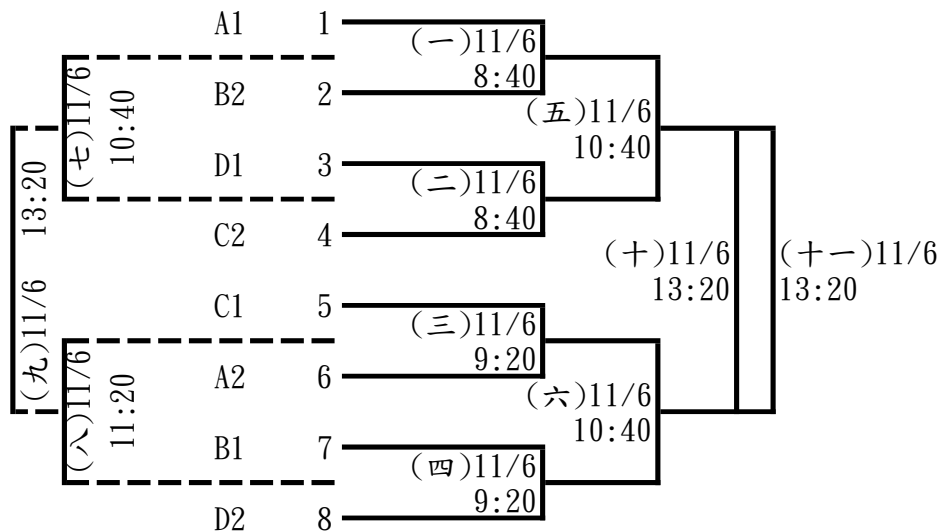

中上學校組：6隊取4名

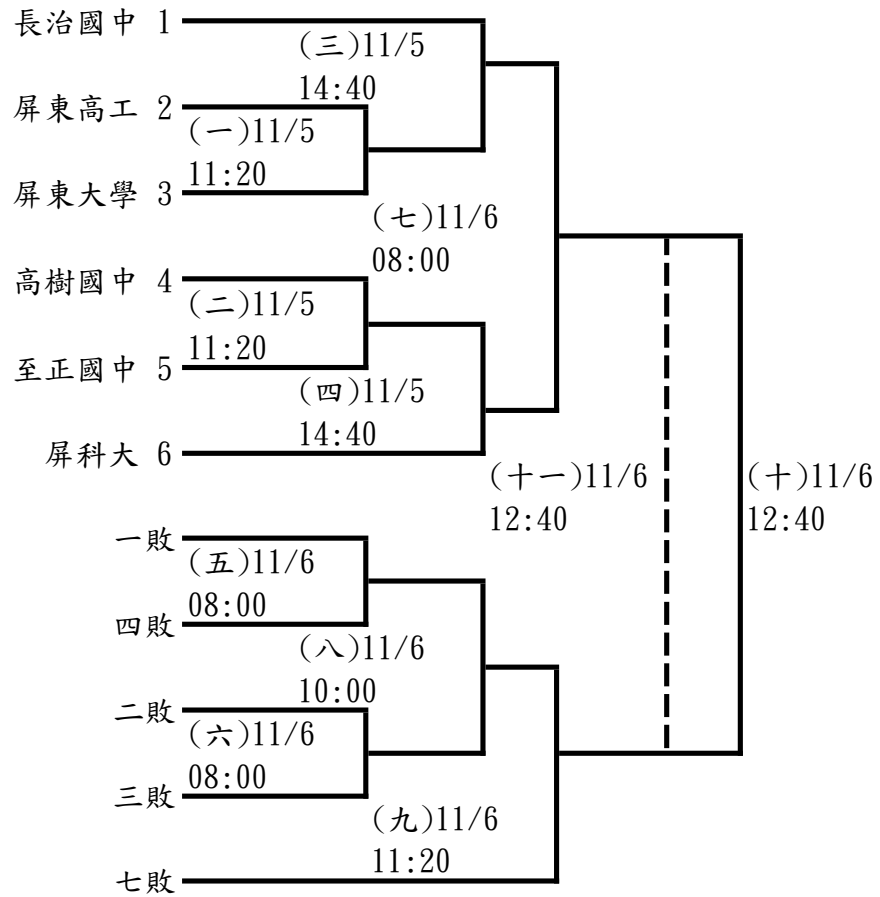

國小學校組：6隊取4名

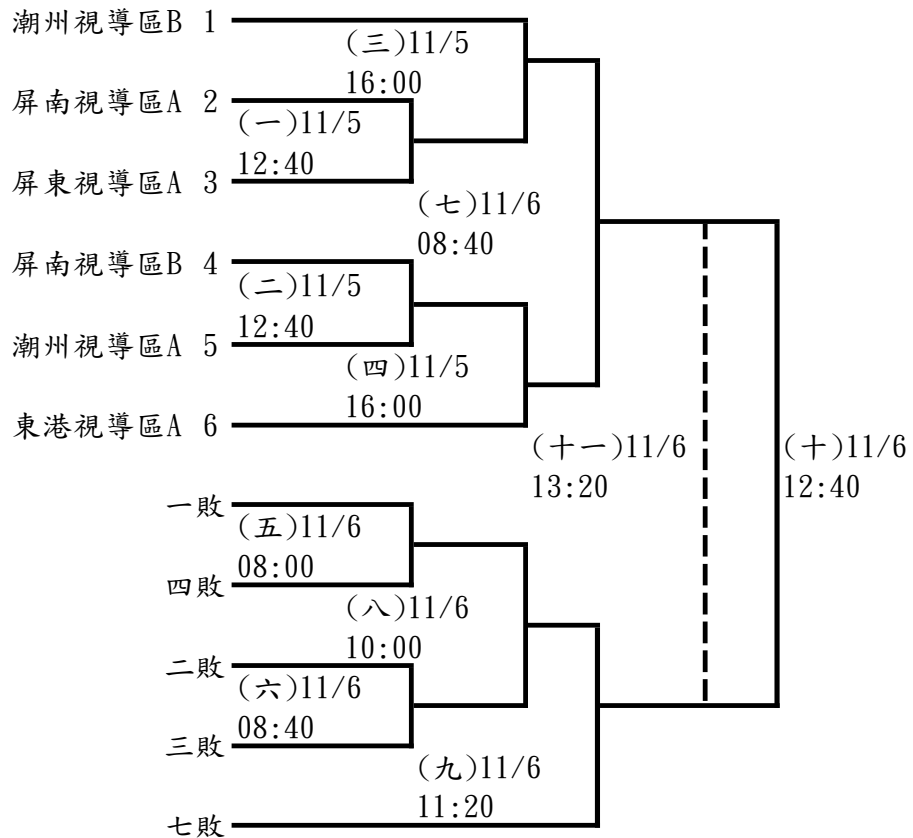

機關團體組：14隊取6名

A組

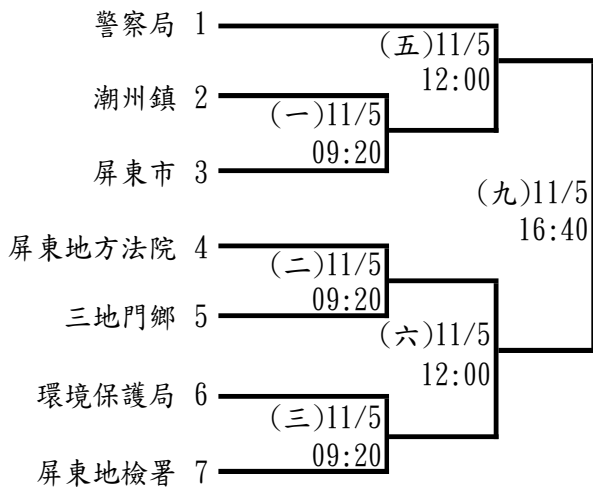

B組

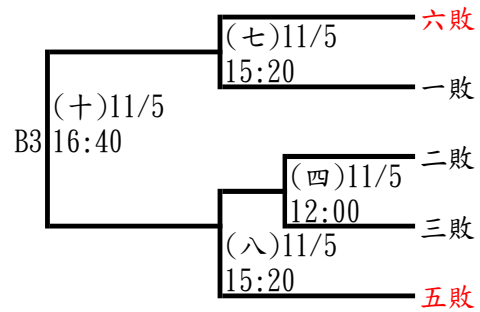
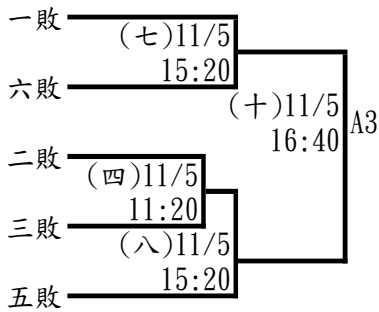
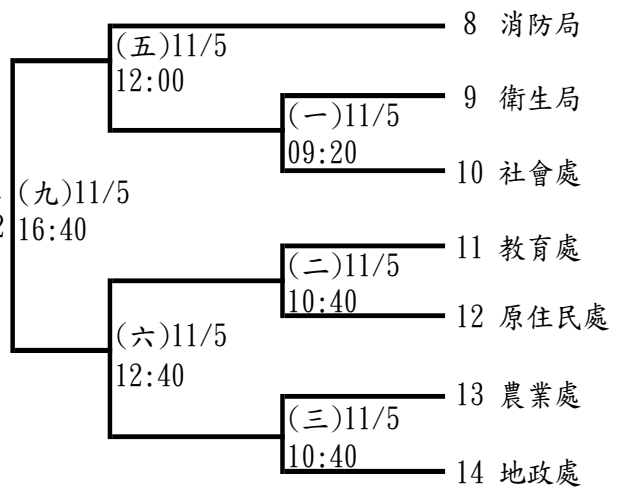

決賽

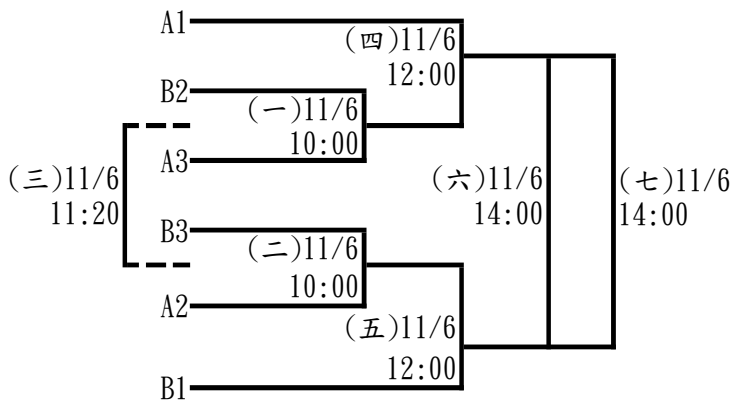



## 111年屏東縣運暨公教聯合運動會

比賽場地：鶴聲國中

比賽時間：111年11月5日(六)

時間	第一場地	第二場地	第三場地	第四場地
08:00-09:30	國男A(一)	國男B(一)	國男B(二)	國女(一)
09:30-11:00	高男(一)	高男(二)	社男(一)	
11:00-12:30	國女(二)	國男A(二)	國男A(三)	國男B(三)
12:30-14:00	國男B(四)	高男(三)	高男(四)	社男(二)
14:00-15:30	國女(三)	國男A(四)	國男A(五)	
15:30-17:00	國男B(五)	國男B(六)	國男B(七)	社男(三)
17:00-18:30	高男(五)	高男(六)		

比賽時間：111年11月6日(日)

時間	第一場地	第二場地	第三場地	第四場地
08:00-09:30	國男A(六)	國男B(八)	國女(四)	
09:30-11:00	國女(五)			
11:00-12:30	國男決(一)	國男決(二)	國女(六)	
12:30-14:00	國女(七)			
14:00-15:30	國男決(三)	國男決(四)	國男決(五)	
15:30-17:00	國女(八)	國女(九)		
17:00-18:30	國男決(六)	國男決(七)		

## 111年屏東縣運暨公教聯合運動會

比賽場地：中正國小

比賽時間：111年11月5日(六)

時間	第一場地	第二場地	第三場地	第四場地
08:00-08:40	男童A(一)	男童A(二)	男童B(一)	男童B(二)
08:40-09:20	男童C(一)	男童C(二)	男童D(一)	男童D(二)
09:20-10:00	機關A(一)	機關A(二)	機關A(三)	機關B(一)
10:00-10:40	男童C(三)	男童D(三)	男童A(三)	男童B(三)
10:40-11:20	機關B(二)	機關B(三)	女童(一)	女童(二)
11:20-12:00	女童(三)	中上(一)	中上(二)	機關A(四)
12:00-12:40	機關A(五)	機關A(六)	機關B(四)	機關B(五)
12:40-13:20	機關B(六)	國小教(一)	國小教(二)	男童A(四)
13:20-14:00	男童A(五)	男童B(四)	男童B(五)	男童C(四)
14:00-14:40	男童C(五)	男童D(四)	男童D(五)	女童(四)
14:40-15:20	女童(五)	女童(六)	中上(三)	中上(四)
15:20-16:00	機關B(七)	機關B(八)	機關A(七)	機關A(八)
16:00-16:40	國小教(三)	國小教(四)	女童(七)	女童(八)
16:40-17:20	機關A(九)	機關A(十)	機關B(九)	機關B(十)

比賽時間：111年11月6日(日)

時間	第一場地	第二場地	第三場地	第四場地
08:00-08:40	中上(五)	中上(六)	中上(七)	國小教(五)
08:40-09:20	國小教(六)	國小教(七)	男童決(一)	男童決(二)
09:20-10:00	機關決(一)	機關決(二)	女童(九)	女童(十)
10:00-10:40	男童決(三)	男童決(四)	中上(八)	國小教(八)
10:40-11:20	女童(十一)	男童決(五)	男童決(六)	男童決(七)
11:20-12:00	男童決(八)	中上(九)	國小教(九)	機關決(三)
12:00-12:40	機關決(四)	機關決(五)	女童(十二)	女童(十三)
12:40-13:20	女童(十四)	中上(十)	中上(十一)	國小教(十)
13:20-14:00	國小教(十一)	男童決(九)	男童決(十)	男童決(十一)
14:00-14:40	機關決(六)	機關決(七)		

# 111 年屏東縣運暨公教聯合運動會柔道隊職員名單

## 一、社男

### 1、九如鄉

林彥竹 林育賢

### 2、來義鄉

領隊:莊景星 執行教練:黃進城  
鄞誠輝

### 3、泰武鄉

領隊:邱登星 執行教練:戴達元  
丁國強 湯智勳 余旻祐 莊博丞

### 4、潮州鎮

領隊:楊芷菘 執行教練:涂智明  
邱瑞賢 林煒昇 涂家哲 李章騰 李宗弦

## 二、社女

### 1、屏東大學

領隊:陳永森 執行教練:林恩惠  
蔡宜芹 郭家安

### 2、大仁科大

執行教練:楊雅婷  
陳沛綾 簡佑同

## 三、高男

### 1、國立潮中

執行教練:涂智明  
楊佳穎 胡翔璋 施尚呈

### 2、東港海事

領隊:林明山 執行教練:潘冠霖  
吳坤燦

### 3、大同高中

領隊:王郁菁 執行教練:林恩惠  
林可宸 楊翔皓 莊玉麟

### 4、枋寮高中

領隊:陳科名 執行教練:沈家成 管理:謝孝凱  
曾建璋 張育瑞 潘亮哲 林柏智 彭柏鈞 陳昱維 溫顥恩 柯威恩 包克傑  
陳皓 楊丞威 楊以丞 楊浩廷

## 四、高女

### 1、國立潮中

執行教練:涂智明  
蔡依潔

### 2、大同高中

領隊:王郁菁 執行教練:林恩惠  
林禹辰 陳宥芯 梁佩彤 黃宜柔

### 3、枋寮高中

領隊:陳科名 執行教練:林姿婷 管理:賴淑惠  
沈奕熙 武聖雅 劉歆蕾 馬于辰 包妤珊 杜瑀恩 曾品熏 呂伊婷 陳侑恩  
鄔孝琪 黃芷凌

### 4、屏榮高中

領隊:李欣蔓 執行教練:陳志忠  
曾韻佳

## 五、國男

### 1、大同高中

領隊:王郁菁 執行教練:林恩惠  
鄭守成 藍聖揚 劉宸宇 謝富安

### 2、枋寮高中

領隊:陳科名 執行教練:沈家成,謝孝凱  
高宇恩 朱啟瑞 卓威 高銓佑 林立承 朱柏鈞 王聖恩 盧皓竹 簡恩霖  
石紹軍 黃聖諭 王亞瑟 尤韓熙 周祈侑

### 3、九如國中

領隊:謝惠如 執行教練:莊欣潔 管理:周雍傑  
張壠得 葉峻霖 王柏程 王柏証 邱瑞豐 洪隆吉 葉榆祺 高祐昌 陳鈺杰  
劉鎮萌

### 4、里港國中

領隊:黃賢德 執行教練:吳慧莉  
鄭宇辰 楊士朋

### 5、新園國中

執行教練:吳建勳  
李佳豪 蔡孟軒

### 6、瑪家國中

領隊:印永生 執行教練:余凱潔 管理:李明瑾  
韓子鈞 葉晴恩 羅羿勳 萬齊恩 莊帥均 陳睿驊 劉赫 柯祥恩 林彥安  
唐約翰 陳曾 石靖

## 7、泰武國中

領隊:謝旻蒼 執行教練:戴達元  
潘皓恩 張志佑 郭騰君 林聰敏 劉庭宇 李恩 許騰恩

## 六、國女

### 1、大同高中

領隊:王郁菁 執行教練:林思惠  
楊茵淇 吳君岑 鄭紫薰

### 2、枋寮高中

領隊:陳科名 執行教練:柯曉涵 管理:賴淑惠  
包睿妘 謝云瑄 周璽恩 黃念慈 杜瑀蕎 賴以晨 杜瑀彤 許愛子 孫培娜  
呂心潔 鄭子勤

### 3、九如國中

領隊:謝惠如 執行教練:莊欣潔  
李咏真 周芮好 蔡浚妮 林宜廷

### 4、里港國中

領隊:黃賢德 執行教練:吳慧莉  
鄭琦潔 劉子彤 王芷兒 余家瑩

### 5、潮州國中

領隊:林容如 執行教練:涂智明  
涂家萱

### 6、新園國中

執行教練:吳建勳  
蔡侑軒 許乃文

### 7、泰武國中

領隊:謝旻蒼 執行教練:戴達元  
陳菱 孔佩怡 莊可欣 孔佩雯 蕭丞 閻提希

## 七、小男(高年級組)

### 1、三地門鄉

領隊:陳惠美 執行教練:陳佳怡 管理:董晨皓  
郭品雋 陳祈言 林恩予 江樂 吳品睿 潘育璋 馮子傑

### 2、枋寮鄉

領隊:賴建戎 執行教練:林姿婷,林瑞榮  
陳梓暢 潘章耀 陳炫宇 江濬彥 廖巖 許育銘 朱丞穎 李宗穎 李易軒

### 3、春日鄉

領隊:郭鴻明 執行教練:巴孝妃 管理:郭玉貝  
盧冠晨 尤尚佑 許子拓 卓峰 詹畝仕 白佳俊 楊丁銓

### 4、泰武鄉

領隊:鄭志隆 執行教練:林俐雯 管理:郭明義  
林宇翔 陳昊 麥樂 顧宇皓 曾誠星 莊邱秦桓 徐天佑 閻世昌 蕭東丞  
莊庭睿 許祐嘉 白奕飛 方晨恩

### 5、滿州鄉

領隊:陳美鈴 執行教練:郭士傑  
曾聖龍

## 八、小女(高年級組)

### 1、屏東市

執行教練:楊雅婷  
曹辰榛 侯琇涵 莊靖 黃若甯

### 2、三地門鄉

領隊:陳惠美 執行教練:余凱潔  
麥玟媛 楊詠然 董佳美

### 3、里港鄉

領隊:艾旭毅 執行教練:林啟榮  
李嶺紋 楊喬茵 李沛清

### 4、佳冬鄉

領隊:蘇曉憶 執行教練:林瑞榮  
林芯廷

### 5、枋寮鄉

領隊:劉晉璋 執行教練:林姿婷, 林瑞榮  
江依玲 陳鈺婷 陳語晨 蔡昀護 林紫陽 楊恩好 洪巧萱 楊育琳 潘宜璇  
王玟萱 李瞳恩 辛品媛 潘佳暄

### 6、春日鄉

領隊:梁吉成 執行教練:施祐吉 管理:陳怡岑  
高子喬 林思妘 宋依依 幸智琳 劉驀妍 陳莉文 幸若婷 羅好岑

### 7、泰武鄉

領隊:鄭志隆 執行教練:林俐雯 管理:郭明義  
邱奕婕 許霈恩 高睿璿 麥雅樂 田安雅 閻提斯 章祈 劉逸瑄

### 8、獅子鄉

執行教練:林倍如  
徐愷勤 孔顏妍 余詩

## 9、滿州鄉

領隊:陳美鈴 執行教練:郭士傑 管理:楊惠芳  
潘予柔 鍾子琦 李芷琳 曾妍汝 鍾子媛 吳采蓉

## 10、潮州鎮

領隊:林群智 執行教練:涂智明  
涂家睿 蔡秉萱

# 九、小男(中年級組)

## 1、屏東市

執行教練:林洋志  
李立凱 李昭龍 陳昶學

## 2、三地門鄉

領隊:陳惠美 執行教練:陳佳怡 管理:董晨皓  
麥嘉樂 田澤 雷翔 林懷樂 陳愷言 馮允傑

## 3、枋寮鄉

執行教練:林姿婷 管理:劉晉璋  
楊恩 梁允昊 鍾鈺鴻 曾振豪 林子然 楊守亦 潘宇恩 李子玄 林昕叡

## 4、春日鄉

領隊:郭鴻明 執行教練:劉忠昆,李金德 管理:郭玉貝  
尤韜瑋 林祈樂 林志弦 童以諾 陳羿達 宋嘉睿 高子奕 李莫為 阮盛鑫  
陳宇宥 朱嘉祐 幸承威 王子巖

## 5、泰武鄉

領隊:鄭志隆 執行教練:林俐雯 管理:郭明義  
徐稚皓 麥天樂 周庭昊 莫恩 熊子祈 蔡子軍 蕭陳帝 尤尹岳 張邵陽  
林吳佑鑫

## 6、獅子鄉

許鈺璽 徐愷毅 宋東陽

## 7、滿州鄉

領隊:陳美鈴 執行教練:郭士傑  
楊均皓 洪啟明 傅丞廷 黃羿立

## 8、潮州鎮

領隊:林群智 執行教練:涂智明  
陳軍龍

## 十、小女(中年級組)

### 1、屏東市

執行教練:林恩惠

柯嘉萱

### 2、三地門鄉

領隊:陳惠美 管理:馬學齡

郭希真 郭牧心 馮語岑 馮家樂 卓妍昕

### 3、里港鄉

領隊:艾旭毅 執行教練:林啟榮

賴郁瑄

### 4、枋寮鄉

執行教練:林姿婷 管理:劉晉璋

何依柔 蘇晨忻 林釗安 張語芯 賴雅靖 何芷綺 陳語晴 張品羽 張門環

楊淳煊 陳詩璇

### 5、春日鄉

領隊:梁吉成 執行教練:柯曉涵, 王志華 管理:陳怡岑

許甯芯 高芯霏 夏瑋庭 高萱筑 許甯子 劉以勤 曾語嫣 王亦菲 李語靚

曾欣如 林羽瞳 許伊甄 楊亞妮 陳蓁

### 6、泰武鄉

領隊:鄭志隆 執行教練:林俐雯 管理:郭明義

戴紀娜 邱采婕 曾榆絮 許庭芯 宋雅歆 籠暄 簡蔓妮 許芮妮 潘子嫣

白奕亭 蔡采霓

### 7、獅子鄉

錢馨悅 蘇佑熙 雲甯

### 8、滿州鄉

領隊:陳美鈴 管理:彭亮瑾

許子卉 張芮瑄 陳惠晴 洪羽希 楊好璿



# 111 年屏東縣運暨公教聯合運動會柔道比賽名單

## 一、社男組

### 1、第二級

鄞誠輝（來義鄉） 莊博丞（泰武鄉）

### 2、第三級

林彥竹（九如鄉） 林育賢（九如鄉） 湯智勳（泰武鄉） 邱瑞賢（潮州鎮）

### 3、第四級

丁國強（泰武鄉） 余旻祐（泰武鄉） 林煒昇（潮州鎮） 涂家哲（潮州鎮）

### 4、第六級

李章騰（潮州鎮）

### 5、第七級

李宗弦（潮州鎮）

## 二、社女組

### 1、第一級

蔡宜芹（屏東大學）

### 2、第二級

郭家安（屏東大學）

### 3、第三級

簡佑同（大仁科大）

### 4、第六級

陳沛綾（大仁科大）

### 三、高男組

#### 1、第一級

楊佳穎（國立潮中） 胡翔瑋（國立潮中） 施尚呈（國立潮中） 莊玉麟（大同高中）  
曾建瑋（枋寮高中） 張育瑞（枋寮高中） 潘亮哲（枋寮高中）

#### 2、第二級

林柏智（枋寮高中） 彭柏鈞（枋寮高中） 陳昱維（枋寮高中）

#### 3、第三級

林可宸（大同高中） 溫顯恩（枋寮高中） 柯威恩（枋寮高中）

#### 4、第四級

包克傑（枋寮高中）

#### 5、第五級

陳皓（枋寮高中）

#### 6、第六級

楊翔皓（大同高中） 楊丞威（枋寮高中）

#### 7、第七級

吳坤燦（東港海事） 楊以丞（枋寮高中） 楊浩廷（枋寮高中）

### 四、高女組

#### 1、第一級

武聖雅（枋寮高中） 劉歆蕾（枋寮高中） 馬于辰（枋寮高中）

#### 2、第二級

林禹辰（大同高中） 陳宥芯（大同高中） 沈奕熙（枋寮高中） 包妤珊（枋寮高中）  
杜瑀恩（枋寮高中）

#### 3、第三級

梁佩彤（大同高中） 曾品熏（枋寮高中） 呂伊婷（枋寮高中） 陳侑恩（枋寮高中）  
曾韻佳（屏榮高中）

#### 4、第四級

蔡依潔（國立潮中） 鄔孝琪（枋寮高中）

#### 5、第五級

黃宜柔（大同高中） 黃芷凌（枋寮高中）

### 五、國男組

#### 1、第一級

高宇恩（枋寮高中） 萬齊恩（瑪家國中） 柯祥恩（瑪家國中）

#### 2、第二級

朱啟瑞（枋寮高中） 莊帥均（瑪家國中） 林彥安（瑪家國中）

#### 3、第三級

卓威（枋寮高中） 高銓佑（枋寮高中） 高祐昌（九如國中） 陳睿驊（瑪家國中）

#### 4、第四級

林立承（枋寮高中） 朱柏鈞（枋寮高中） 葉峻霖（九如國中） 劉赫（瑪家國中）  
潘皓恩（泰武國中）

#### 5、第五級

鄭守成（大同高中） 王聖恩（枋寮高中） 盧皓竹（枋寮高中） 王柏証（九如國中）  
陳鈺杰（九如國中） 劉庭宇（泰武國中）

#### 6、第六級

藍聖揚（大同高中） 簡恩霖（枋寮高中） 石紹軍（枋寮高中） 王柏程（九如國中）  
葉榆祺（九如國中） 劉鎮萌（九如國中） 韓子鈞（瑪家國中） 唐約翰（瑪家國中）  
張志佑（泰武國中） 許騰恩（泰武國中）

#### 7、第七級

劉宸宇（大同高中） 黃聖諭（枋寮高中） 王亞瑟（枋寮高中） 陳曾（瑪家國中）  
郭騰君（泰武國中）

#### 8、第八級

謝富安（大同高中） 尤韓熙（枋寮高中） 張堰得（九如國中） 洪隆吉（九如國中）  
葉晴恩（瑪家國中） 林聰敏（泰武國中）

## 9、第九級

周祈侑（枋寮高中） 邱瑞豐（九如國中） 蔡孟軒（新園國中） 羅羿勛（瑪家國中）  
石靖（瑪家國中）

## 10、第十級

鄭宇辰（里港國中） 楊士朋（里港國中） 李佳豪（新園國中） 李恩（泰武國中）

## 六、國女組

### 1、第一級

包睿妘（枋寮高中） 謝云瑄（枋寮高中）

### 2、第二級

周璽恩（枋寮高中） 蔡浚妮（九如國中） 涂家萱（潮州國中）

### 3、第三級

黃念慈（枋寮高中） 林宜廷（九如國中） 陳菱（泰武國中） 孔佩怡（泰武國中）  
莊可欣（泰武國中）

### 4、第四級

楊茵淇（大同高中） 杜瑀蕎（枋寮高中） 賴以晨（枋寮高中） 杜瑀彤（枋寮高中）  
李咏真（九如國中） 鄭琦潔（里港國中） 孔佩雯（泰武國中）

### 5、第五級

吳君岑（大同高中） 許愛子（枋寮高中） 蕭丞（泰武國中）

### 6、第六級

鄭紫薰（大同高中） 孫培娜（枋寮高中） 周芮妤（九如國中） 劉子彤（里港國中）  
蔡侑軒（新園國中） 閻提希（泰武國中）

### 7、第七級

呂心潔（枋寮高中）

### 8、第八級

鄭子勤（枋寮高中） 許乃文（新園國中）

## 9、第九級

王芷兒（里港國中） 余家瑩（里港國中）

## 七、小男(高年級組)組

### 1、第一級

陳梓暢（枋寮鄉） 林宇翔（泰武鄉） 陳昊（泰武鄉） 曾聖龍（滿州鄉）

### 2、第二級

郭品雋（三地門鄉） 潘章耀（枋寮鄉） 陳炫宇（枋寮鄉） 盧冠晨（春日鄉）  
麥樂（泰武鄉） 顧宇皓（泰武鄉） 曾誠星（泰武鄉）

### 3、第三級

江濬彥（枋寮鄉） 尤尚佑（春日鄉） 莊邱秦桓（泰武鄉）

### 4、第四級

陳祈言（三地門鄉） 許子拓（春日鄉） 徐天佑（泰武鄉） 閻世昌（泰武鄉）

### 5、第五級

林恩予（三地門鄉） 卓峰（春日鄉） 楊丁銓（春日鄉） 蕭東丞（泰武鄉）

### 6、第六級

馮子傑（三地門鄉） 李宗穎（枋寮鄉） 詹畝仕（春日鄉） 莊庭睿（泰武鄉）

### 7、第七級

江樂（三地門鄉） 吳品睿（三地門鄉） 潘育璋（三地門鄉） 廖巖（枋寮鄉）  
白佳俊（春日鄉） 許祐嘉（泰武鄉）

### 8、第八級

許育銘（枋寮鄉） 朱丞顥（枋寮鄉） 李易軒（枋寮鄉） 白奕飛（泰武鄉）  
方晨恩（泰武鄉）

## 八、小女(高年級組)組

### 1、第一級

麥玫媛（三地門鄉） 江依玲（枋寮鄉） 陳鈺婷（枋寮鄉） 邱奕婕（泰武鄉）  
涂家睿（潮州鎮）

## 2、第二級

莊靖 (屏東市)      陳語晨 (枋寮鄉)      蔡昀諤 (枋寮鄉)      李瞳恩 (枋寮鄉)  
許霈恩 (泰武鄉)

## 3、第三級

曹辰榛 (屏東市)      李沛清 (里港鄉)      林紫陽 (枋寮鄉)      楊恩妤 (枋寮鄉)  
王玟萱 (枋寮鄉)      高子喬 (春日鄉)      高睿璿 (泰武鄉)      吳采蓉 (滿州鄉)

## 4、第四級

侯琇涵 (屏東市)      楊詠然 (三地門鄉)      楊喬茵 (里港鄉)      幸品媛 (枋寮鄉)  
林思妘 (春日鄉)      宋依依 (春日鄉)      麥雅樂 (泰武鄉)      潘予柔 (滿州鄉)  
鐘子媛 (滿州鄉)

## 5、第五級

洪巧萱 (枋寮鄉)      楊育琳 (枋寮鄉)      幸智琳 (春日鄉)      田安雅 (泰武鄉)  
閻提斯 (泰武鄉)      徐愷勤 (獅子鄉)

## 6、第六級

董佳美 (三地門鄉)      林芯廷 (佳冬鄉)      劉蕎妍 (春日鄉)      陳莉文 (春日鄉)  
羅妤岑 (春日鄉)      李芷琳 (滿州鄉)      蔡秉萱 (潮州鎮)

## 7、第七級

潘佳暄 (枋寮鄉)      幸若婷 (春日鄉)      孔顏妍 (獅子鄉)      余詩 (獅子鄉)

## 8、第八級

黃茗甯 (屏東市)      李嶺紋 (里港鄉)      潘宜璇 (枋寮鄉)      章祈 (泰武鄉)  
劉逸瑄 (泰武鄉)      鍾子琦 (滿州鄉)      曾妍汝 (滿州鄉)

## 九、小男(中年級組)組

### 1、第一級

尤韜瑋 (春日鄉)      林祈樂 (春日鄉)      林志弦 (春日鄉)      徐稚皓 (泰武鄉)  
麥天樂 (泰武鄉)      周庭昊 (泰武鄉)

## 2、第二級

麥嘉樂 (三地門鄉)	潘宇恩 (枋寮鄉)	童以諾 (春日鄉)	陳羿達 (春日鄉)
宋嘉睿 (春日鄉)	莫恩 (泰武鄉)	熊子祈 (泰武鄉)	蔡子軍 (泰武鄉)
傅丞廷 (滿州鄉)			

## 3、第三級

李昭龍 (屏東市)	田澤 (三地門鄉)	雷翔 (三地門鄉)	楊恩 (枋寮鄉)
李子玄 (枋寮鄉)	高子奕 (春日鄉)	李莫為 (春日鄉)	阮盛鑫 (春日鄉)
蕭陳帝 (泰武鄉)	尤尹岳 (泰武鄉)	徐愷毅 (獅子鄉)	楊均皓 (滿州鄉)
陳軍龍 (潮州鎮)			

## 4、第四級

陳昶學 (屏東市)	林懷樂 (三地門鄉)	陳愷言 (三地門鄉)	馮允傑 (三地門鄉)
梁允昊 (枋寮鄉)	陳宇宥 (春日鄉)	張邵陽 (泰武鄉)	洪啟明 (滿州鄉)
黃羿立 (滿州鄉)			

## 5、第五級

鍾鈺鴻 (枋寮鄉)	朱嘉祐 (春日鄉)
-----------	-----------

## 6、第六級

曾振豪 (枋寮鄉)	王子崴 (春日鄉)	辛承威 (春日鄉)
-----------	-----------	-----------

## 7、第七級

宋東陽 (獅子鄉)

## 8、第八級

李立凱 (屏東市)	林昕叡 (枋寮鄉)	林吳佑鑫 (泰武鄉)	許鈺璽 (獅子鄉)
-----------	-----------	------------	-----------

## 9、第九級

林子然 (枋寮鄉)	楊守亦 (枋寮鄉)
-----------	-----------

## 十、小女(中年級組)組

### 1、第一級

何依柔 (枋寮鄉)	蘇晨忻 (枋寮鄉)	林釗安 (枋寮鄉)	許甯芯 (春日鄉)
高芯霏 (春日鄉)	夏瑋庭 (春日鄉)	戴紀娜 (泰武鄉)	邱采婕 (泰武鄉)
蔡采霓 (泰武鄉)	洪羽希 (滿州鄉)		

## 2、第二級

柯嘉萱 (屏東市)	郭希真 (三地門鄉)	郭牧心 (三地門鄉)	賴郁瑄 (里港鄉)
張語芯 (枋寮鄉)	賴雅靖 (枋寮鄉)	何芷綺 (枋寮鄉)	高萱筑 (春日鄉)
許甯子 (春日鄉)	劉以勤 (春日鄉)	曾榆絜 (泰武鄉)	許庭芯 (泰武鄉)
許子卉 (滿州鄉)	張芮瑄 (滿州鄉)	陳惠晴 (滿州鄉)	

## 3、第三級

陳語晴 (枋寮鄉)	張品羽 (枋寮鄉)	張門環 (枋寮鄉)	曾語嫣 (春日鄉)
王亦菲 (春日鄉)	李語靚 (春日鄉)	宋雅歆 (泰武鄉)	雲甯 (獅子鄉)

## 4、第四級

馮語岑 (三地門鄉)	楊淳煊 (枋寮鄉)	曾欣如 (春日鄉)	林羽瞳 (春日鄉)
許伊甄 (春日鄉)	龔暄 (泰武鄉)	許芮妮 (泰武鄉)	錢馨悅 (獅子鄉)

## 5、第五級

簡蔓妮 (泰武鄉)

## 6、第六級

卓妍昕 (三地門鄉)	蘇佑熙 (獅子鄉)	楊好璿 (滿州鄉)
------------	-----------	-----------

## 7、第七級

陳詩璇 (枋寮鄉)	楊亞妮 (春日鄉)	潘子嫣 (泰武鄉)
-----------	-----------	-----------

## 8、第八級

馮家樂 (三地門鄉)	陳蓁 (春日鄉)
------------	----------

## 9、第九級

白奕亭 (泰武鄉)



# 柔道比賽秩序表

比賽時間：111年10月28-30日

比賽地點：明正國中

試磅時間：上午 08：00~09：00 正式過磅：上午 09：00~10：00

10/28 (五) 09：30 國小組領隊教練會議/裁判會議 10：00 國小男女生組比賽~賽程10/29

(六) 09：30 國中組領隊教練會議/裁判會議 10：00 國中男女生組比賽~賽程結束

10/30 (日) 09：30 社高組領隊教練會議/裁判會議 10：00 社高男女生組比賽~賽程結束

## 小男A組

第一級：4人取2名

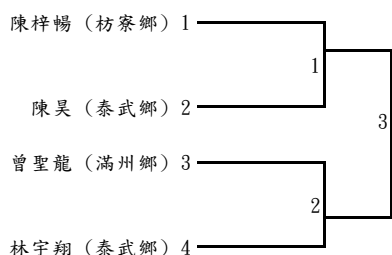

第二級：7人取5名

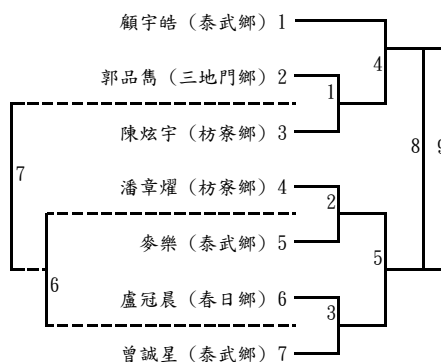

第三級：3人取1名

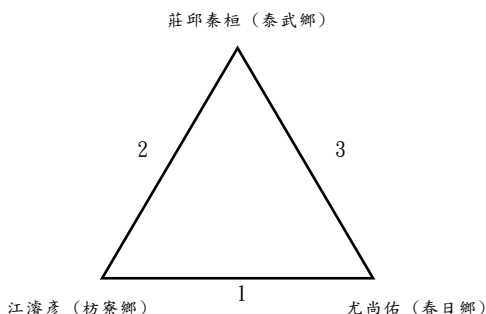

第四級：4人取2名

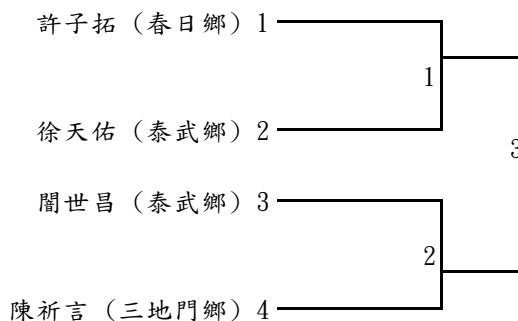

第五級：4人取2名

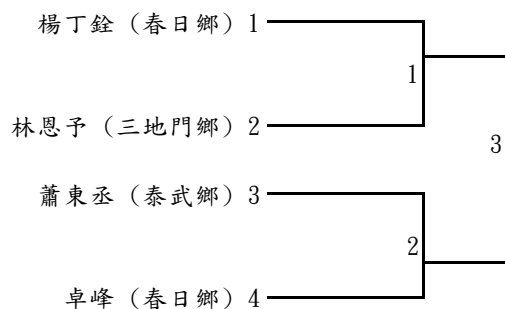

第六級：4人取2名

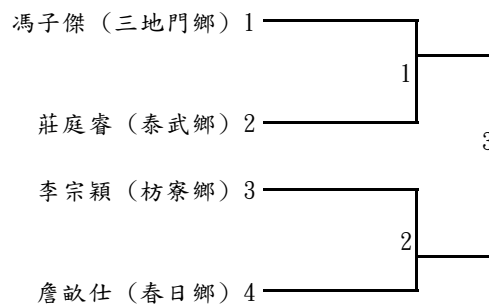

第七級:6人取4名

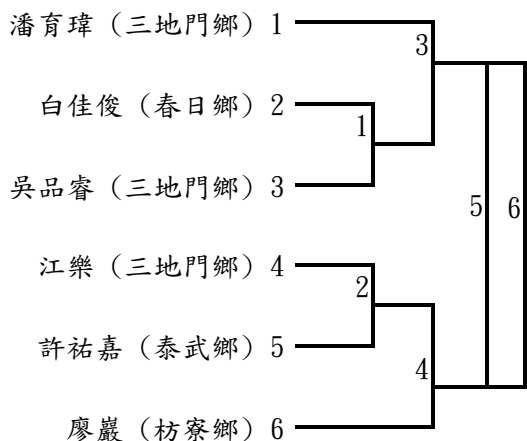

第八級:5人取3名

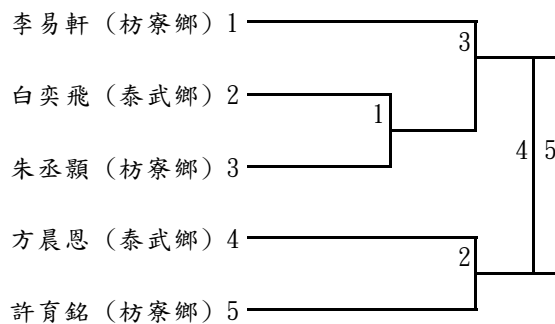

小男B組

第一級:6人取4名

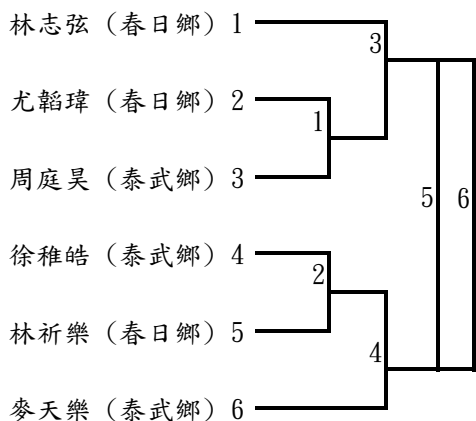

第二級:9人取6名

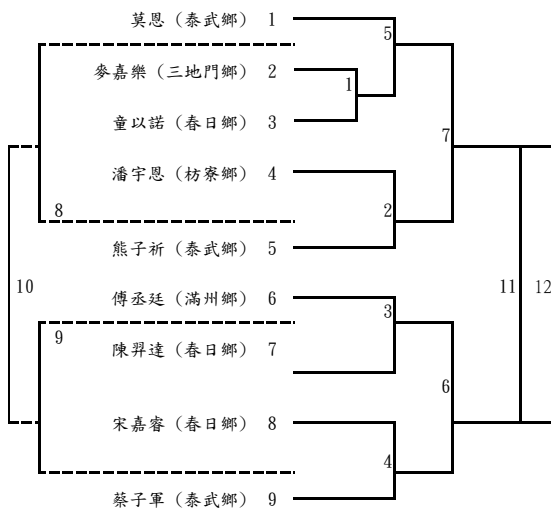

第三級:13人取6名

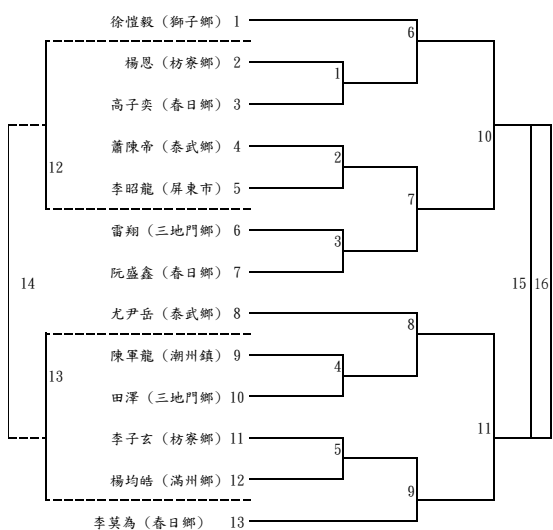

第四級:9人取6名

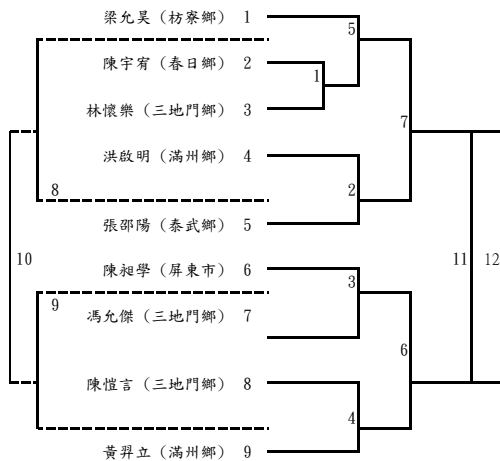

第五級:2人取1名

鍾鈺鴻 (枋寮鄉) ————— 朱嘉祐 (春日鄉)

第七級: 1人不比賽

宋東陽 (獅子鄉)

第八級: 4人取2名

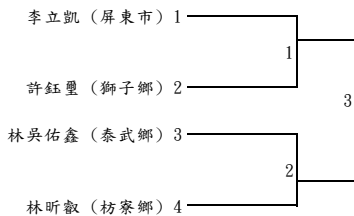

第六級:3人取1名

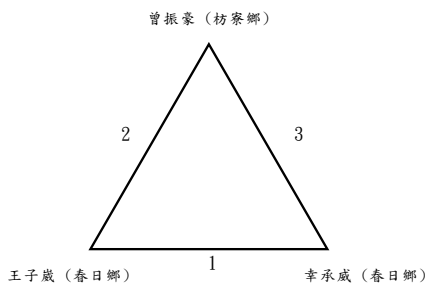

第九級: 2人取1名

林子然 (枋寮鄉) ————— 楊守亦 (枋寮鄉)

小女A組

第一級:5取3名

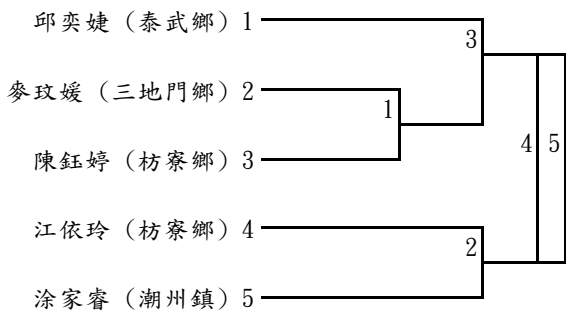

第二級:5人取3名

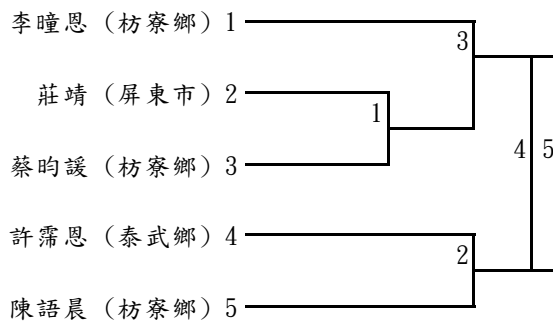

第三級:8人取6名

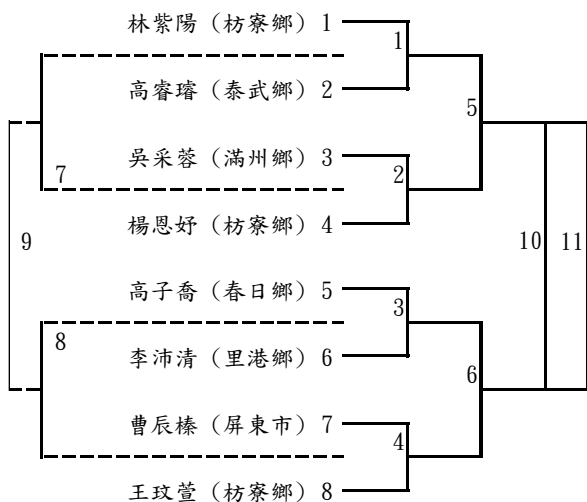

第四級:9人取6名

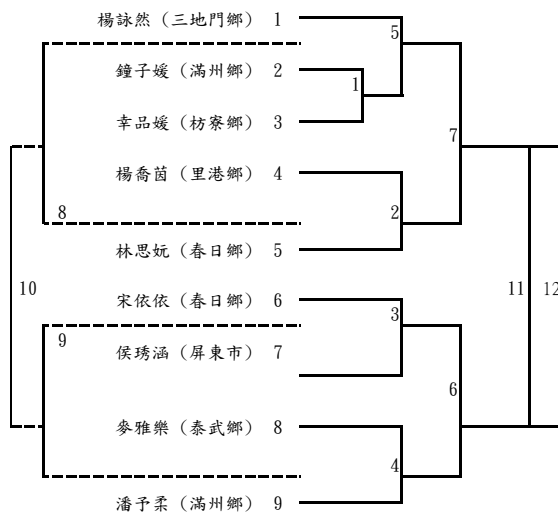

第五級:6人取4名

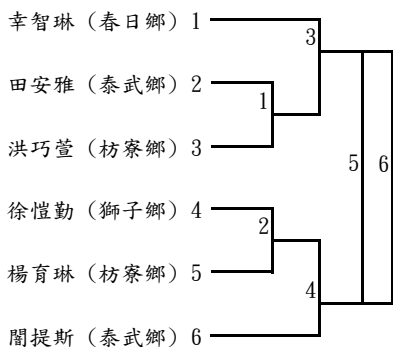

第六級:7人取5名

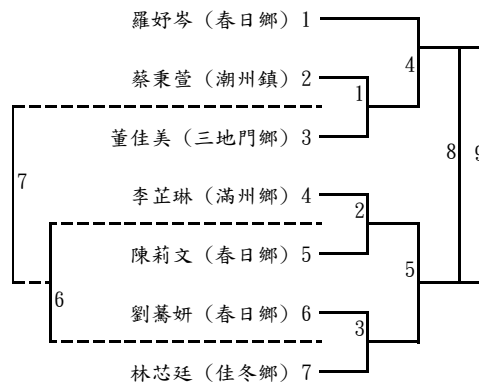

第七級:4人取2名

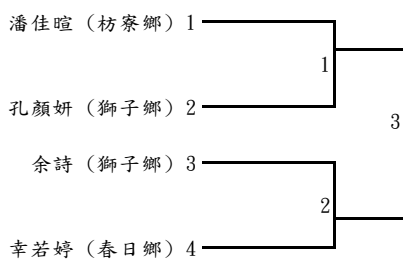

第八級:7人取5名

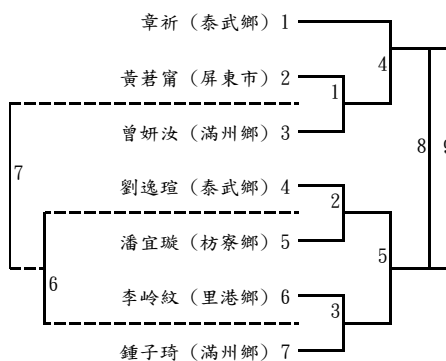

小女B組

第一級:10人取6名

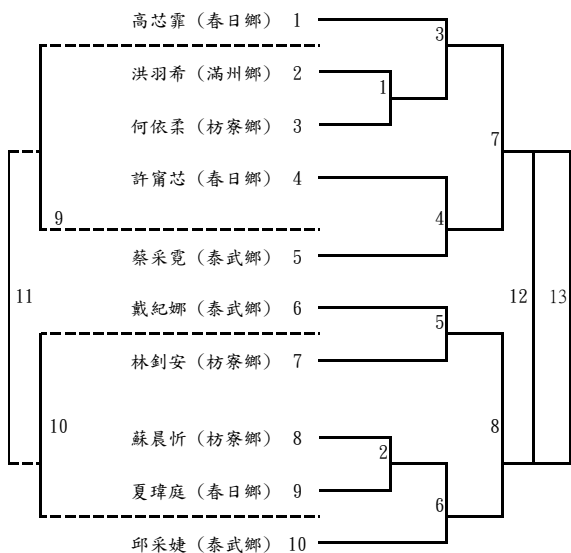

第二級:15人取6名

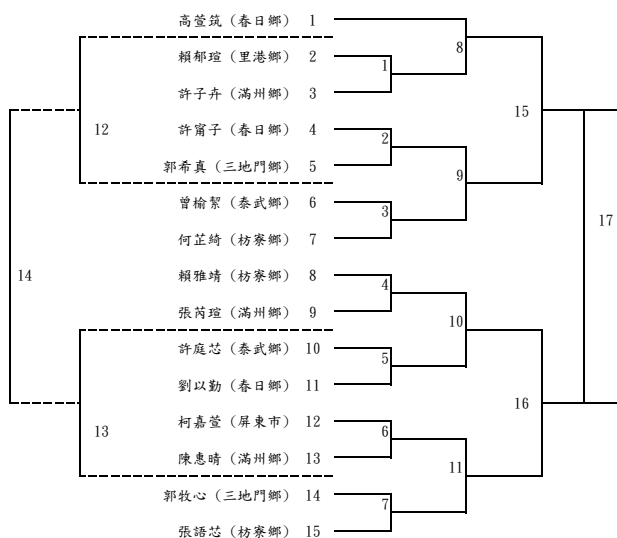

第三級:8人取6名

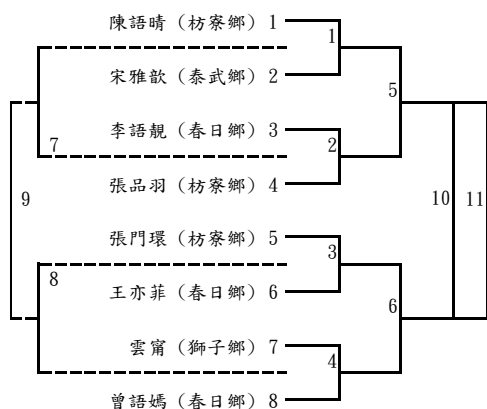

第四級:8人取6名

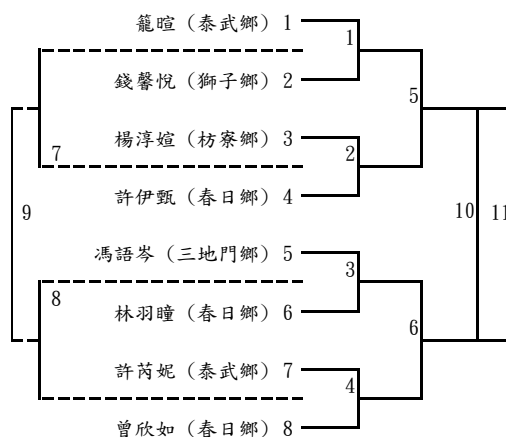

第五級: 1人不比賽

簡蔓妮 (泰武鄉)

第七級:3人取1名

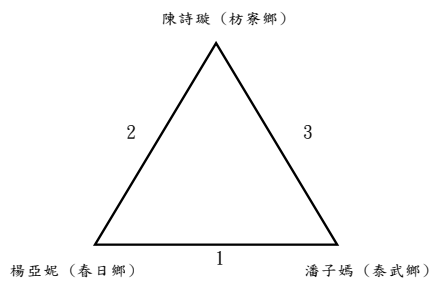

第六級:3人取1名

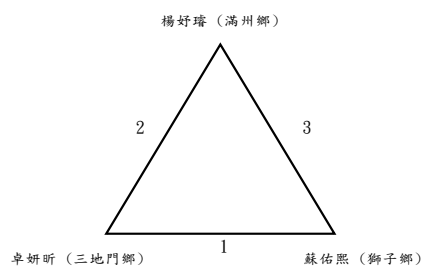

第八級: 2人取1名

馮家樂 (三地門鄉) ————— 陳蓁 (春日鄉)

第九級: 1人不比賽

白奕亭 (泰武鄉)

國男組

第一級:3人取1名

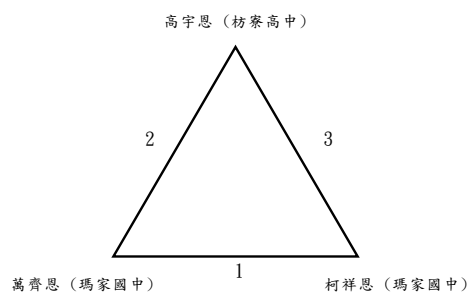

第二級:3人取1名

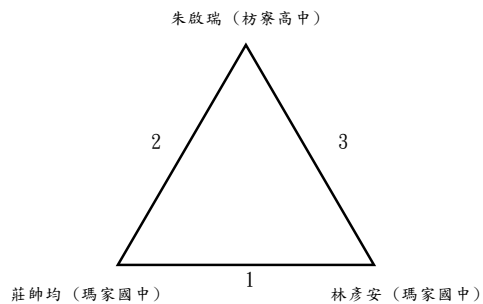

第三級:4人取2名

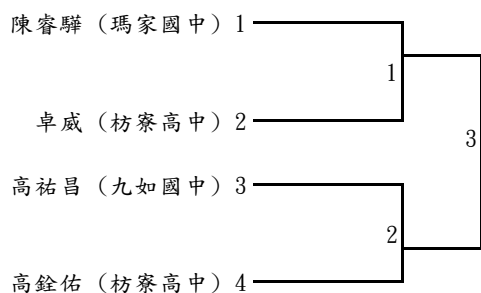

第四級:5人取3名

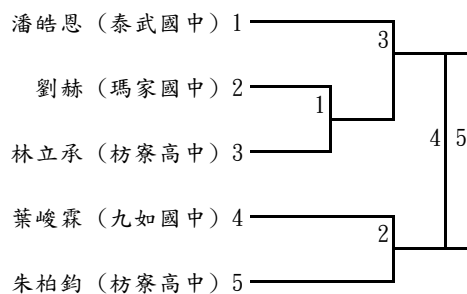

第五級:6人取4名

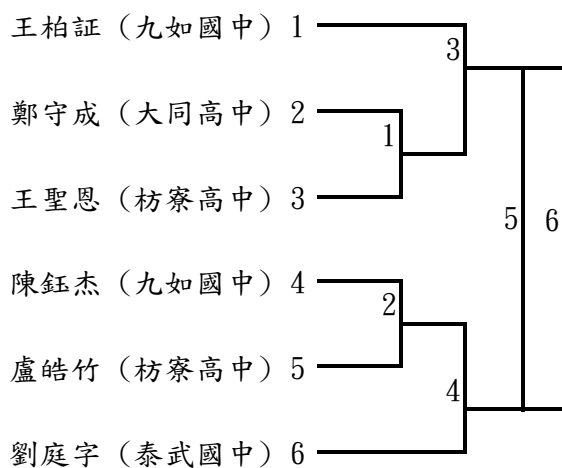

第六級:10人取6名

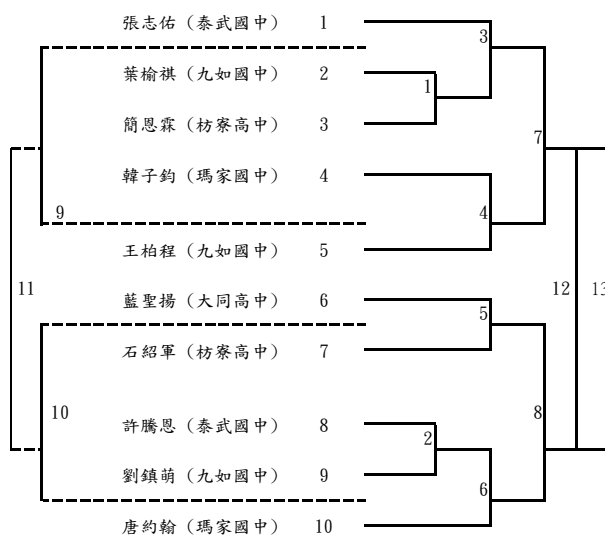

第七級:5人取3名

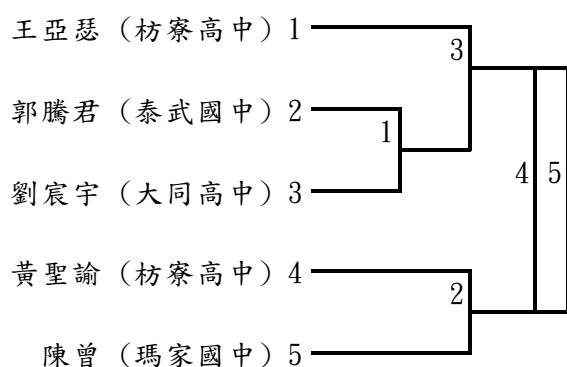

第八級:6人取4名

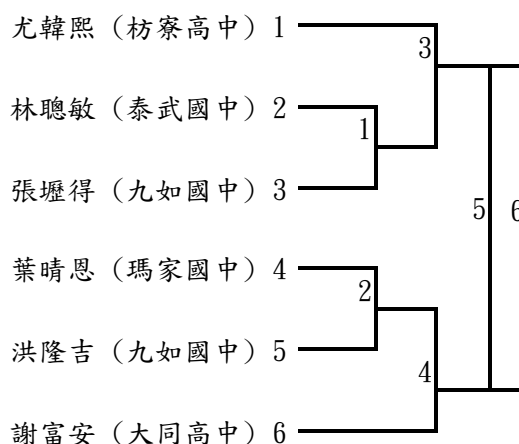

第九級:5人取3名

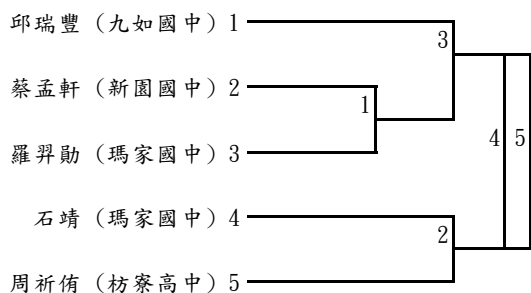

第十級:4人取2名

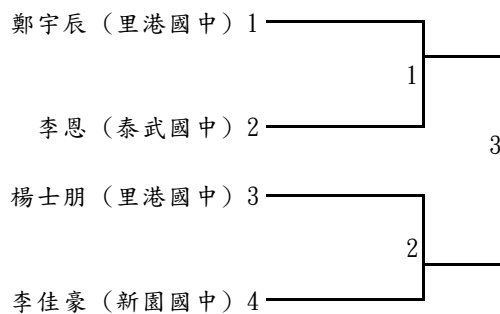

國女組

第一級:2人取1名

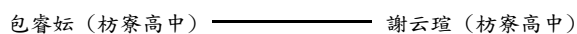

第二級:3人取1名

涂家瑩 (潮州國中)

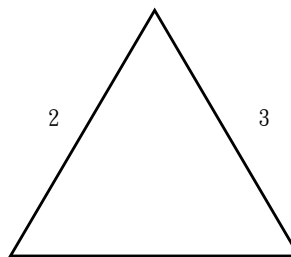

周璽思 (枋寮高中) 1 蔡浚妮 (九如國中)

第三級:5人取3名

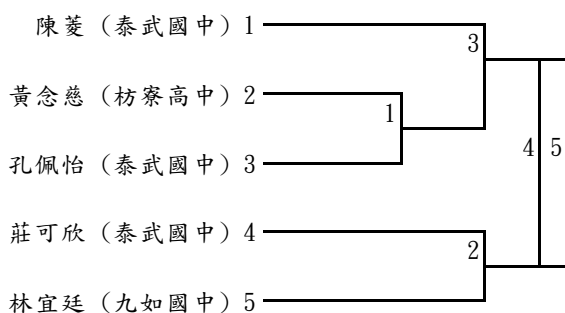

第五級:3人取1名

吳君岑 (大同高中)

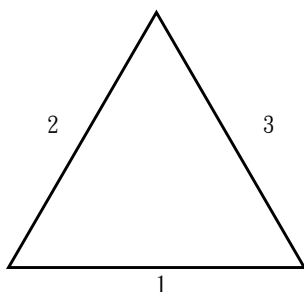

許愛子 (枋寮高中) 1 蕭丞 (泰武國中)

第四級:7人取5名

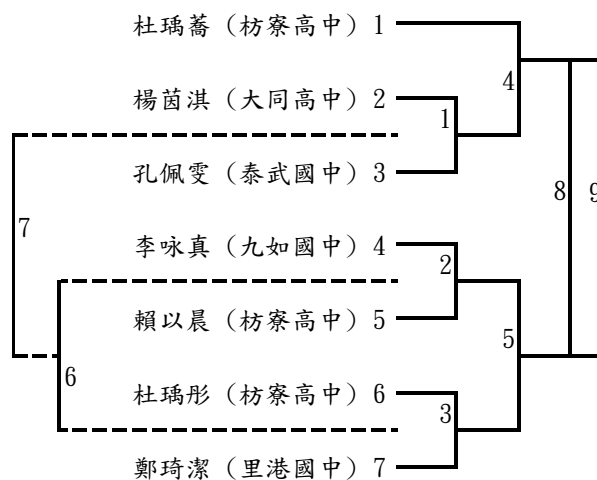

第六級:6人取4名

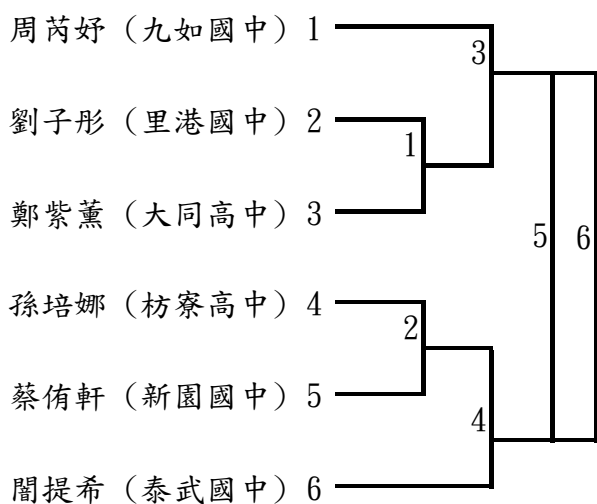

第七級: 1人不比賽  
呂心潔 (枋寮高中)

第八級: 2人取1人

鄭子勤 (枋寮高中) ————— 許乃文 (新園國中)

第九級: 2人取1人

王芷兒 (里港國中) ————— 余家瑩 (里港國中)

社高男

第一級:7人取5人

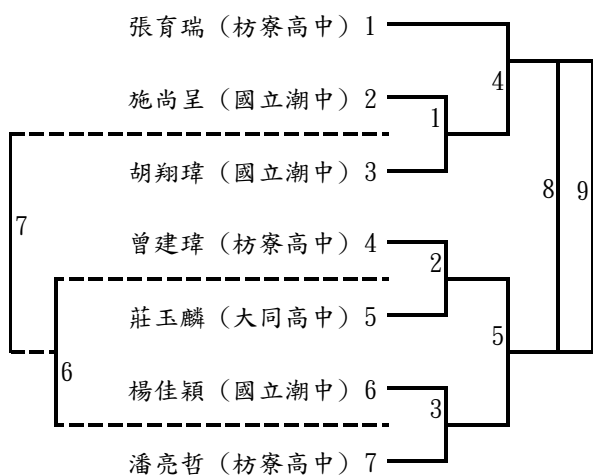

第二級:5人取3人

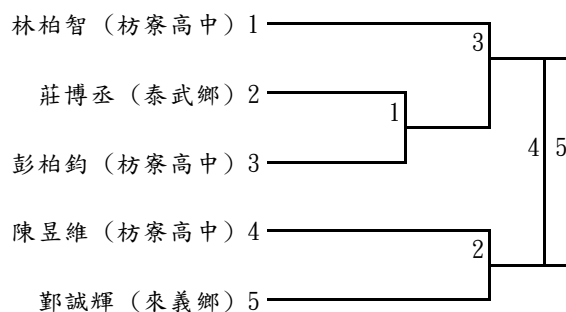

第三級:7人取5名

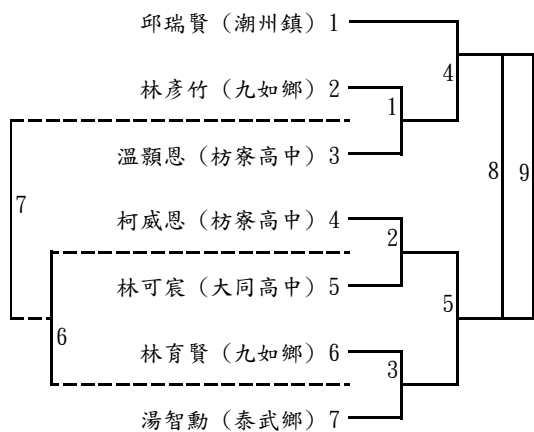

第四級:5人取3名

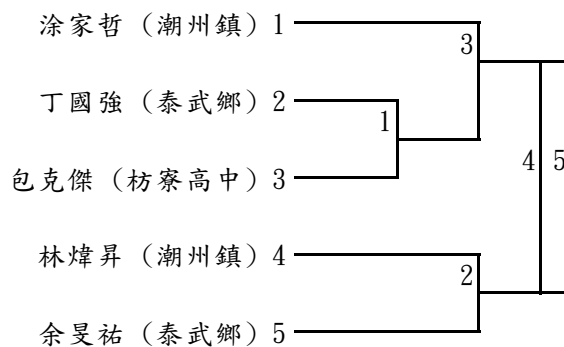



第五級: 1人不比賽  
陳皓 (枋寮高中)

第六級: 3人取1名

楊翔皓 (大同高中)

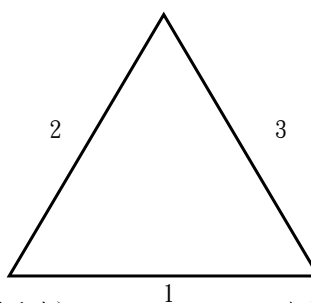

楊丞威 (枋寮高中)

李章騰 (潮州鎮)

第七級: 4人取2名

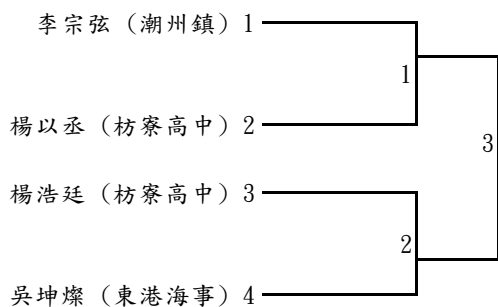

社高女

第一級: 4人取2名

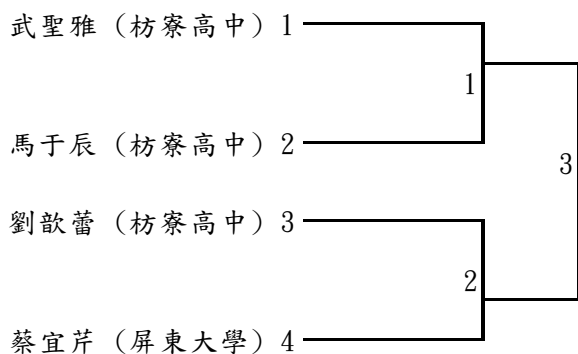

第二級: 6人取4名

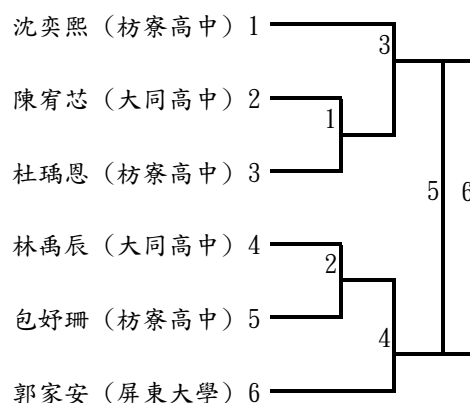

第三級: 6人取4名

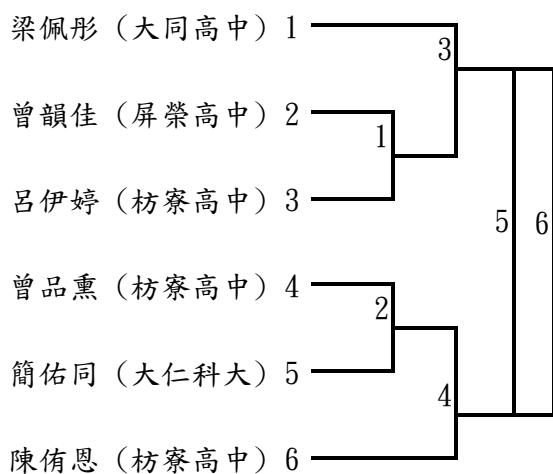

第四級: 2人取1名

蔡依潔 (國立潮中) ———— 鄔孝琪 (枋寮高中)

第五級: 2人取1名

黃宜柔 (大同高中) ———— 黃芷凌 (枋寮高中)

第六級: 1人不比賽  
陳沛綾 (大仁科大)

# 111 年屏東縣運暨公教聯合運動會舉重隊職員名單

## 一、社高男

### 1、內埔農工

領隊:張世波 執行教練:郭品君 管理:何思惠  
曾智淵 郭家睿 張家源 陳彥錡 吳承恩 沈彥儒 謝楷威

### 2、枋寮高中

領隊:陳科名 執行教練:劉芊君, 郭品君  
吳思賢 張育瑞 林柏智 柯威恩 楊丞威 陳皓 陳昱維

### 3、來義高中

領隊:陳冠明 執行教練:盧映錡  
高家輝 戴偉豪 戴勝豪 馬柏君

## 二、社高女

### 1、內埔農工

領隊:張世波 執行教練:劉俊賢  
杜媛芮 郭君鳳 楊媛婷 黃庭萱

### 2、大同高中

領隊:王郁菁 執行教練:郭羿含 管理:李章賜  
紀芷涵 傅程筠 鄭恩慈 潘鈺慧 童千慧 杜妤亭 童志媛 杜千慧

### 3、枋寮高中

領隊:陳科名 執行教練:劉芊君  
柯子芯

### 4、陸興高中

領隊:李榮東 執行教練:張維庭  
黃羽萱

### 5、來義高中

領隊:陳冠明 執行教練:高江鎮  
陳紹寒

### 三、國男

#### 1、枋寮高中

領隊:陳科名 執行教練:劉芊君,郭品君  
潘伯宥 王廉凱 陳桓浩 巴書郎·柯凱文 潘彥廷  
卡瓦蘭

#### 2、來義高中

領隊:陳冠明 執行教練:周娟娟  
廖俊皓 卓鈞安 馬宥君 謝天宇 馬俊祥 韓承威

### 四、國女

#### 1、大同高中

領隊:王郁菁 執行教練:郭羿含  
巴晨欣 林睿喬 高萱欣 黃悅珊 盧靖萱

#### 2、枋寮高中

領隊:陳科名 執行教練:劉芊君,郭品君  
陳穎萱 潘榆蓁 郭芷紘 謝宜瑾 周璽恩 杜瑀彤

#### 3、中正國中

領隊:劉瑞富 執行教練:鐘芸伶  
胡容璋 馬晨瑾 邱冠寧 周以勒 黃悅婷

#### 4、高泰國中

領隊:孫訢益 執行教練:蕭雅芳  
楊以凡 陳祖穎 李恩

# 111 年屏東縣運暨公教聯合運動會舉重比賽名單

## 一、社高男組

### 1、第一級(55 公斤以下)(含 55 公斤)

戴偉豪 (來義高中) 戴勝豪 (來義高中)

### 2、第二級(61 公斤級)

謝楷威 (內埔農工) 張育瑞 (枋寮高中)

### 3、第三級(67 公斤級)

郭家睿 (內埔農工) 林柏智 (枋寮高中)

### 4、第四級(73 公斤級)

張家源 (內埔農工) 陳彥錡 (內埔農工) 陳昱維 (枋寮高中) 馬柏君 (來義高中)

### 5、第五級(81 公斤級)

曾智淵 (內埔農工) 柯威恩 (枋寮高中)

### 6、第六級(89 公斤級)

吳思賢 (枋寮高中)

### 7、第七級(96 公斤級)

吳承恩 (內埔農工) 陳皓 (枋寮高中)

### 8、第九級(109 公斤級)

沈彥儒 (內埔農工) 楊丞威 (枋寮高中)

### 9、第十級(109 公斤以上級)

高家輝 (來義高中)

## 二、社高女組

### 1、第一級(45 公斤以下級)(含 45 公斤)

楊媛婷 (內埔農工) 鄭恩慈 (大同高中)

### 2、第二級(49 公斤級)

傅程筠 (大同高中) 黃羽萱 (陸興高中)

### 3、第三級(55 公斤級)

郭君鳳 (內埔農工) 黃庭萱 (內埔農工) 潘鈺慧 (大同高中) 柯子芯 (枋寮高中)

### 4、第五級(64 公斤級)

杜媛芮 (內埔農工) 童千慧 (大同高中)

### 5、第六級(71 公斤級)

杜妤亭 (大同高中)

### 6、第七級(76 公斤級)

童志媛 (大同高中)

### 7、第八級(81 公斤級)

紀芷涵 (大同高中)

### 8、第十級(87 公斤以上級)

杜千慧 (大同高中) 陳紹寒 (來義高中)

## 三、國男組

### 1、第一級：49 公斤以下 (含 49 公斤)

潘彥廷 (枋寮高中) 謝天宇 (來義高中) 馬俊祥 (來義高中)

### 2、第二級：49.01 公斤至 55 公斤

馬宥君 (來義高中)

3、第三級：55.01 公斤至 61 公斤

柯凱文（枋寮高中）

4、第四級：61.01 公斤至 67 公斤

廖俊皓（來義高中）

5、第六級：73.01 公斤至 89 公斤

巴書郎·卡瓦蘭（枋寮高中）

6、第七級：81.01 公斤至 96 公斤

陳桓浩（枋寮高中）

7、第九級：96.01 公斤至 102 公斤

王廉凱（枋寮高中） 卓鈞安（來義高中） 韓承威（來義高中）

8、第十級：102.01 公斤以上

潘伯宥（枋寮高中）

#### **四、國女組**

1、第一級：40 公斤以下

陳穎萱（枋寮高中） 周璽恩（枋寮高中）

2、第二級：40.01 公斤至 45 公斤

黃悅婷（中正國中）

3、第三級：45.01 公斤至 49 公斤

林睿喬（大同高中） 馬晨瑾（中正國中）

4、第四級：49.01 公斤至 55 公斤

郭芷紘（枋寮高中） 李恩（高泰國中）

5、第五級：55.01 公斤至 59 公斤

高萱欣（大同高中） 謝宜瑾（枋寮高中） 杜瑀彤（枋寮高中） 楊以凡（高泰國中）

6、第六級：59.01 公斤至 64 公斤

黃悅珊（大同高中） 潘榆蓁（枋寮高中） 陳祖穎（高泰國中）

7、第七級：64.01 公斤至 71 公斤

周以勒（中正國中）

8、第八級：71.01 公斤至 76 公斤

巴晨欣（大同高中） 胡容璋（中正國中）

9、第十級：81 公斤以上級

盧靖萱（大同高中） 邱冠寧（中正國中）

# 111 年屏東縣運暨公教聯合運動會拳擊隊職員名單

## 一、社高男

### 1、屏東市

曾士豪 徐璽然

### 2、屏東大學

領隊:陳永森 執行教練:賴主恩  
邱瑜安

### 3、國立屏中

領隊:陳國祥 執行教練:吳三中 管理:洪英櫻  
鄭鈞祐 李皓哲 鄭峻宇 蘇瑋皓 陳昱辰 江育德 范維恩 賴昀菘 顏聖達

### 4、內埔農工

領隊:張世波 執行教練:賴主恩 管理:林佳滿  
崔皓東 何柏賢 李庭緯 陳仕文 康孝陽 張晉恩 蔡孟昕 江勝賢 郝奕程  
郭重亨 徐浩 黃丞鴻

### 5、民生家商

領隊:胡瑞慧 執行教練:賴文意  
林柏宏 徐孝辰 曾皓元

### 6、屏東高工

領隊:柯朝塗 執行教練:林源  
薛邦堃

### 7、來義高中

領隊:陳冠明 執行教練:洪嘉和, 葉品程  
古允文 蔡黃奕和 馬祖陞 姚振義 江濬偉 葉昊 陳永德 林振曦 高辰恩  
葉濤

## 二、社高女

### 1、里港鄉

林李唯怡

### 2、屏科大

領隊:張金龍 執行教練:賴主恩  
王心言



### 3、內埔農工

領隊:傅志群 執行教練:賴主恩  
曾佳珍 黃庭萱 郭君鳳 杜媛芮 田少萱

### 4、民生家商

領隊:胡瑞慧 執行教練:賴文意  
劉怡婷 俞喬恩 邱貞綺 徐瑋琪 邱心慧 周芝羽

### 5、來義高中

領隊:陳冠明 執行教練:葉品程  
宋宥櫟

### 6、屏北高中

領隊:林宏澤 執行教練:吳三中  
陳芊

## 三、國男

### 1、來義高中

領隊:陳冠明 執行教練:葉俊雄, 葉品程  
高錫安 蘇善緣 劉佑恩 莊誠佑 胡峻霆 胡耀鈞 程于宸 陳俊英 曾俊喆

### 2、九如國中

領隊:謝惠如 執行教練:吳三中 管理:林天財  
許雄碁 沈永祥 陳峻彥 陳正智 林哲漢 陳冠瑜 黃銘漳 邱宥霖 黃子晉  
張浩俊 鄭宏志 林哲寬 潘家元

### 3、里港國中

領隊:黃賢德 執行教練:林李唯仙  
盧丞得 李佳豪 林宥丞 陳冠裕

### 4、崇文國中

領隊:陳作忠 執行教練:林源 管理:謝羽榛, 陳育婷  
俞獻恩 楊湘富 白志強 包俊凱 林軒弘 周陽 杜耀宗 洪麒翔 薛邠堃  
邱連杰 林宥澂 蔡奇樺 周伯虔

## 四、國女

### 1、來義高中

領隊:陳冠明 執行教練:葉品程  
石惠兒

## 2、九如國中

領隊:謝惠如      執行教練:吳三中      管理:賴漢純  
楊亭玲   許良鈺   江若妤   白念諭   陳璿羽   陳書涵   施雅薰   蕭善云   謝欣頤  
張筠琪   黃秀雅

## 3、里港國中

領隊:黃賢德      執行教練:林李唯仙  
楊睿婷

## 4、崇文國中

執行教練:林源  
羅宇晞   石洪馨   林謙

# 111 年屏東縣運暨公教聯合運動會拳擊比賽名單

## 一、社高男組

### 1、第一量級

崔皓東（內埔農工） 江濬偉（來義高中）

### 2、第二量級

蘇瑋皓（國立屏中）

### 3、第三量級

陳昱辰（國立屏中） 何柏賢（內埔農工） 林柏宏（民生家商） 葉昊（來義高中）

### 4、第四量級

李庭緯（內埔農工） 徐孝辰（民生家商） 陳永德（來義高中）

### 5、第五量級

賴昀菘（國立屏中） 陳仕文（內埔農工） 曾皓元（民生家商） 古允文（來義高中）

### 6、第六量級

邱瑜安（屏東大學） 顏聖達（國立屏中） 康孝陽（內埔農工） 葉濤（來義高中）

### 7、第七量級

李皓哲（國立屏中） 張晉恩（內埔農工）

### 8、第八量級

蔡孟昕（內埔農工） 高辰恩（來義高中）

### 9、第九量級

曾士豪（屏東市） 范維恩（國立屏中） 江勝賢（內埔農工）

## 10、第十量級

鄭鈞祐（國立屏中） 郝奕程（內埔農工） 林振曦（來義高中）

## 11、第十一量級

郭重亨（內埔農工） 薛邦堃（屏東高工） 姚振義（來義高中）

## 12、第十二量級

徐璽然（屏東市） 鄭峻宇（國立屏中） 徐浩（內埔農工） 蔡黃奕和（來義高中）

## 13、第十三量級

江育德（國立屏中） 黃丞鴻（內埔農工） 馬祖陞（來義高中）

## 二、社高女組

### 1、第一量級

劉怡婷（民生家商） 陳芊（屏北高中）

### 2、第二量級

曾佳珍（內埔農工） 邱貞綺（民生家商）

### 3、第三量級

黃庭萱（內埔農工） 徐瑋琪（民生家商）

### 4、第五量級

林李唯怡（里港鄉） 邱心慧（民生家商）

### 5、第六量級

郭君鳳（內埔農工） 周芝羽（民生家商） 宋宥櫟（來義高中）

### 6、第七量級

俞喬恩（民生家商）

## 7、第八量級

杜媛芮（內埔農工）

## 8、第九量級

田少萱（內埔農工）

## 9、第十一量級

王心言（屏科大）

## 三、國男組

### 1、第一量級

陳俊英（來義高中） 許雄綦（九如國中） 俞獻恩（崇文國中）

### 2、第二量級

曾俊喆（來義高中） 沈永祥（九如國中） 楊湘富（崇文國中）

### 3、第三量級

陳峻彥（九如國中） 白志強（崇文國中）

### 4、第四量級

陳正智（九如國中） 李佳豪（里港國中） 包俊凱（崇文國中）

### 5、第五量級

林哲漢（九如國中） 林軒弘（崇文國中）

### 6、第六量級

胡耀鈞（來義高中） 潘家元（九如國中） 周陽（崇文國中）

## 7、第七量級

胡峻霆（來義高中） 陳冠瑜（九如國中） 盧丞得（里港國中） 杜耀宗（崇文國中）

## 8、第八量級

黃銘漳（九如國中） 洪麒翔（崇文國中）

## 9、第九量級

程于宸（來義高中） 邱宥霖（九如國中） 周伯虔（崇文國中）

## 10、第十量級

莊誠佑（來義高中） 林哲寬（九如國中） 林宥丞（里港國中） 蔡奇樺（崇文國中）

## 11、第十一量級

劉佑恩（來義高中） 張濬俊（九如國中） 林宥澂（崇文國中）

## 12、第十二量級

蘇善緣（來義高中） 鄭宏志（九如國中） 陳冠裕（里港國中） 邱連杰（崇文國中）

## 13、第十三量級

高錫安（來義高中） 黃子晉（九如國中） 薛邠堃（崇文國中）

## 四、國女組

### 1、第一量級

石惠兒（來義高中） 江若妤（九如國中） 羅宇晞（崇文國中）

### 2、第二量級

陳璿羽（九如國中）

### 3、第四量級

陳書涵（九如國中）

### 4、第五量級

白念諭（九如國中）

### 5、第六量級

施雅薰（九如國中） 石洪馨（崇文國中）

### 6、第七量級

蕭善云（九如國中）

### 7、第八量級

謝欣頤（九如國中）

### 8、第九量級

張筠琪（九如國中）

### 9、第十一量級

楊亭玲（九如國中） 林謙（崇文國中）

### 10、第十二量級

黃秀雅（九如國中）

### 11、第十三量級

許良鈺（九如國中） 楊睿婷（里港國中）

# 111 年屏東縣運暨公教聯合運動會跆拳道隊職員名單

## 一、高男

### 1、國立屏中

領隊:陳國祥 執行教練:涂建州  
陳廷暘 劉人豪 詹沛程 蔡毅騰 許高境

### 2、大同高中

領隊:王郁菁 執行教練:唐瑞宏  
蔣秉峰 張峻榮 麥淋登 劉邦正 龔郁善

### 3、陸興高中

領隊:李榮東 執行教練:李秀霜  
陳啓洲

### 4、屏東高工

領隊:柯朝塗 執行教練:徐昊宇  
蔡承恩

### 5、東港高中

領隊:侯淑禎 執行教練:陳泰延  
鄭晉丞 林鼎勝 陳致驊

## 二、高女

### 1、國立屏中

領隊:陳國祥 執行教練:涂建州, 蔡鴻億  
黃凱筠 陳欣苓 李珮禎 陳筠欣 柯妙蓉 謝易珊 施孟寰

### 2、國立潮中

領隊:林逸文 執行教練:李榮傑  
陳莉榆 林紘仔

### 3、佳冬高農

領隊:林鴻源 執行教練:蔡佩晴  
潘薇丞

### 4、大同高中

領隊:王郁菁 執行教練:唐瑞宏  
黃思嬋 陳家儀 楊璫綺 辛珮慈



## 5、東港高中

領隊:侯淑禎 執行教練:蔡佩晴  
唐洧倩

## 三、國男

### 1、大同高中

領隊:王郁菁 執行教練:唐瑞宏  
曾韋傑 曾己琰 尤承安 王展綸 曾維哲

### 2、枋寮高中

領隊:陳科名  
柳向謙

### 3、東港高中

領隊:侯淑禎 執行教練:王緯涵  
蕭友呈 許瑞根

### 4、明正國中

執行教練:李韋震  
洪子杰

### 5、中正國中

領隊:劉瑞富 執行教練:崔企雄 管理:黃凱鈺  
利元皓 歐承佑 林睿維 李家齊 王俊介 楊承興 李宜修 黃弈睿 李國丞

### 6、鶴聲國中

領隊:羅彥文 執行教練:廖永謙 管理:戴義泉  
林閔鈞 陳于浩 陳于諾 李秉蔚 黃晟瑋 陳閔君 徐謙豪 邱毓彥 彭亮碩

### 7、九如國中

領隊:謝惠如 管理:賴漢純  
王信翔 鄒宗勳 林清志

### 8、里港國中

領隊:黃賢德 執行教練:涂声融  
尤泓睿 陳冠銘 龔郁哲 呂祖達 李宗霖

### 9、鹽埔國中

領隊:陳寶郎 執行教練:林芄瑋  
陳泓勳

### 10、高泰國中

領隊:孫訢益 執行教練:江鑑訓  
洪瑋豪 蔡嘉乘

### 11、內埔國中

領隊:楊蕙萍 執行教練:宋燕鳳  
曾唯宸

### 12、崇文國中

領隊:陳作忠 執行教練:楊承宗  
陳祈恩

### 13、潮州國中

領隊:林容如 執行教練:李榮傑,陳泰延  
蕭宇盛 陳昱斌 李承恩 潘建博 賴詠霖 胡毅欽 田秉睿 洪博程

### 14、萬丹國中

領隊:黃豐欽 執行教練:蕭凌逸  
黃幼任 黃湘益 李承家 李駿瑞 李家弘 吳俊儒 黃睿誠

### 15、新園國中

執行教練:蔡佩晴  
李一平 鄭銘旺 謝家隣 戴品祐 李明儒 蔡秉倫 許家豪

### 16、佳冬國中

領隊:鄭雅靜 執行教練:鄭力元  
賴柏翰

### 17、泰武國中

領隊:謝旻蒼 執行教練:林駿騰  
沈智勳

### 18、南榮國中

領隊:張顥騰 執行教練:陳泰延  
黃瑞智 張建翊

## 四、國女

### 1、大同高中

領隊:王郁菁 執行教練:唐瑞宏  
陳璉錫 陳璉錫 李昕霓 鍾沅宸 柯于茜 李昕霓 鍾沅宸

### 2、美和高中

陳宇晨

### 3、明正國中

領隊:林俊傑 執行教練:林松俊  
陳佩宜 林子煊

#### 4、中正國中

領隊:劉瑞富 執行教練:崔企雄 管理:梁懷欽  
陳宣羽 李家靚 陳玟璇 吳亭亭 鄭雅馨 林旻萱 卓品言 程禹喬 陳怡岑  
鄭桐昕

#### 5、公正國中

領隊:鄔世榮 管理:王麗婷  
謝亞芝

#### 6、鶴聲國中

領隊:羅彥文 執行教練:鍾武辰 管理:戴義泉  
郭家蓁 陳好芯 李苡溱 林陳宥融 李郁汶 許以蓁

#### 7、里港國中

領隊:黃賢德 執行教練:涂声融  
馮之均 林以晨

#### 8、鹽埔國中

領隊:陳寶郎 執行教練:林芄瑋  
郭可涵 黃怡嫻

#### 9、高泰國中

領隊:孫訢益 執行教練:江鑑訓  
潘怡岑 蕭依玲

#### 10、崇文國中

執行教練:楊承宗  
劉欣妮 林昱綾 陳雅筑

#### 11、潮州國中

領隊:林容如 執行教練:李榮傑  
高芯巧 莊貽蓁

#### 12、萬丹國中

領隊:黃豐欽 執行教練:蕭凌逸  
洪繪儒 洪于捷 洪凱翎 李姿諭 潘柔維 吳惟琳 黃宥姿 吳旻諮 郭怡馨

#### 13、新園國中

執行教練:蔡佩晴  
黃宜庭 黃庭芸

#### 14、恆春國中

領隊:張鑑堂 執行教練:古春德  
吳妍安

## 15、萬新國中

領隊:曾淑勤 執行教練:李信良  
翁紹容 莊子玄 張雅玲 黃勇榛 徐子涵 徐子薇

## 五、小男

### 1、屏東市

領隊:林怡慧 執行教練:林莠芹,陳郁寰 管理:廖永謙  
黃紹齊 蔡青旭 洪晟博 黃暄策 林暘軒 張愷桀 潘珏丞 林昱廷 簡士棟  
曾子軒 陳宥嘉 陳奕熙 陳宏洋 吳聿祥 蔡茗任 吳柏叡 蕭成翰 林胤祺  
蔡日騰 林柏辰 宋庭丞 林胤諺

### 2、九如鄉

領隊:林純宇 執行教練:蕭正洋 管理:蔡坤村  
黃紘睿 曹紘霖 曾奇鴻 陳則毓 王柏淵 陳暹達 黃懋騰 陳世杰 范昶翊  
周呈恩

### 3、內埔鄉

執行教練:劉庭光 管理:翁榮愛  
任華倫 黃子威 林柏宇 楊又丞 何方明紳 劉鄧允哲 王滄珈 劉翔權 李品諺  
沈典範 鄭恩齊 辜淋淵 謝宇凡 孫唯仁 曾家睿 黃聖育 劉恆睿 曾唯軒  
游凱鈞 邱晟恩 邱信喆 潘研凱

### 4、竹田鄉

領隊:謝俊明 執行教練:鄭玉蘭  
徐健熏

### 5、佳冬鄉

領隊:蘇曉憶 執行教練:李琮儀  
潘奕學 周偉綸 鄭富庭

### 6、來義鄉

領隊:陳明華 執行教練:紀逢祥 管理:高偉光  
曾培恩 沈予祈 陸辰昊 阮柏安 羅喬伊 林彥碩 李宇恩 蔡語恩 潘壹  
陳亞迪

### 7、枋寮鄉

執行教練:李秀霜  
黃茂霖 戴振宇 周育亘 周桀立 林昌勳

### 8、東港鎮

執行教練:陳泰延  
林杰駘 劉禹頡 蔡岳塵 洪郁凱 蔡帆睿 蔡馥安 董宥傑 吳興秩 王綦  
伍羿名 蘇羿鈞 陳奕帆

## 9、南州鄉

執行教練:陳佳伶

張榮昌

## 10、恆春鎮

執行教練:古春德 管理:古謹嘉

吳宇安 許文菖 張雲胤 謝其晟 黃家伸 張祈 宋品翰 葉行真 張承

## 11、春日鄉

領隊:郭鴻明 執行教練:李秀霜

蕭子誠

## 12、高樹鄉

領隊:陳誼璟 執行教練:蘇坤亮 管理:鄭吉均

蒙奕理 鍾秉紘 董泰良 陳言 李承宇 洪晟博 吳聿祥 鄭威成

## 13、新埤鄉

領隊:林秀英 執行教練:曾政宏

潘博農 廖彥程 潘宥廷 游宗曄 潘羿任

## 14、新園鄉

領隊:郭忠憲 執行教練:呂美嫻, 郭哲志 管理:鄭人鳳

潘柏佑 李宗賢 洪偉傑 黃敬庭 黃麒維 陳易昇 李宗穎 方家興 宋鎮廷  
陳駿智 宋鎮君 余秉翰 劉宥霆 謝杰修 陳佳諺 林品碩 張柏允

## 15、萬丹鄉

領隊:李岳林 執行教練:李祈龍, 盧俊傑 管理:陳秉澤

辜皓軒 黃家恩 李侑軒 張齊勝 陳耀融 黃禹晨 鄭暉瀚 李梓齊 李俊霆  
韓奕震 鄭博丞 吳俊邑 鄭丞勛 李宗珉 黃惠紳 林政毅 顏子杰

## 16、潮州鎮

領隊:余美瑩 執行教練:劉秋如, 王冠倫 管理:劉冠汝

曾紘泰 黃品仁 潘親瑜 郭冠銓 張祥荏 謝承勳 曾郁翔 楊承諺 林弈亨  
林宥廷 連承皓 王承威

## 17、鹽埔鄉

領隊:崔企雄 執行教練:鄭吉均 管理:蔡羽喬

蔡英傑 陳奕翔 曾晨睿 林旻賢 陳霆葦 林彥宏 陳泓廷 鄒宗宸 李泊諺  
鄭太禎 王韋凱 曹子豪

## 六、小女

### 1、屏東市

領隊:黃銓文 執行教練:江政麟,陳志豪 管理:鍾武辰  
蘇奕華 蕭沛誼 林叡穎 李沛芸 蔡羽喬 謝嘉純 歐潔恩 蔡季蓁 李奕萱  
林思妤 卓雨彤 陳凱琪 陳宥彤 薛筠樺 林沛璇 林紀潔 陳筱青 郭昱彤  
陳予 曾文瑩 蕭妤真 沈艾葳

## 2、九如鄉

領隊:王錦裕 執行教練:蔡瓊霜  
賴秀娟 陳映霏 張育綺 張期雅

## 3、內埔鄉

領隊:林秀娟校長 執行教練:鍾政凱 管理:曾智盟  
吳梓晴 楊舒涵 王朝麟 潘睿婕 潘忞騏 曹宥蓁 傅宥甯 潘宥縈 劉歆妤  
洪惠馨 蔡瑄苡 李念捷 高翊綺 官可芯 張芹語 邱柔逸 張怡津 黃詩宸  
翁苡瑄 陳品臻 陳唯萱 張羽沛

## 4、里港鄉

領隊:王照仁 執行教練:李文欽  
陳柔均

## 5、佳冬鄉

領隊:蘇曉憶 執行教練:李琮儀  
賴又嘉 楊雨潔

## 6、來義鄉

領隊:陳明華 執行教練:李榮傑,紀逢祥 管理:得陸·鳩浙恩滂  
許恩惠 趙芷蓁 陳品蓁 簡芯蕙 連岑瑋 邱意涵 陸宸晞 羅禕 黃珮玄  
沈亦涵 李樂娣 黃丞媽

## 7、枋寮鄉

執行教練:劉晉璋,陳志山  
楊筠芝 蔡喬心 朱書妘 柯昕汝 劉瑞環 陳戎筠

## 8、東港鎮

執行教練:陳裕銘  
陳沛穎 張品霏 林子淳 黃永曦 蘇苡瑄 黃薰瑩 林珩巨 林子庭 林芸瑄  
吳芮璇 許筑綺 余鈺淇 蘇楷恩

## 9、恆春鎮

執行教練:黃秀蘭  
許資翊

## 10、崁頂鄉

領隊:黃鳳珠 執行教練:羅裕泰  
許芷阡

### 11、泰武鄉

領隊:鄭志隆 執行教練:沈劍斌  
郭庭昕

### 12、高樹鄉

領隊:陳誼璟 執行教練:蘇坤亮  
李奕萱 陳予 張巧昕 林睿寧

### 13、新埤鄉

領隊:林秀英 執行教練:曾政宏  
潘思萌 葉庭妍

### 14、新園鄉

領隊:周歆蕙 執行教練:許慶智  
莊涵琇 黃芷薇 蘇玟瑄 吳宥潔 呂雨澄 謝嫻伊 簡鳳伶

### 15、萬丹鄉

領隊:黃志賢 執行教練:余剛式,董全本 管理:黃達豐  
陳佩羽 莊品淇 辜子恩 黃彤瑾 吳芊叡 繆宜婷 莊品妘 李家蓉 蔡云婕  
施雅淇 陳芊瑀 沈家馨 蔡唯甯 陳睿榛 陳品璇 黃毓亭 楊舒琪

### 16、瑪家鄉

執行教練:賴文意  
陳宇婕 林善茹

### 17、潮州鎮

領隊:余美瑩 執行教練:蔡靜芳  
謝語真 李沛璇

### 18、鹽埔鄉

領隊:崔企雄 執行教練:鄭吉均  
歐陽杏柔 方好安 方子柔 張喬倫

# 111 年屏東縣運暨公教聯合運動會跆拳道比賽名單

## 一、高男組

### 1、對練 54 公斤級

蔣秉峰（大同高中） 龔郁善（大同高中） 蔡承恩（屏東高工） 林鼎勝（東港高中）

### 2、對練 58 公斤級

張峻榮（大同高中）

### 3、對練 63 公斤級

陳廷暘（國立屏中） 麥淋登（大同高中） 鄭晉丞（東港高中）

### 4、對練 68 公斤級

詹沛程（國立屏中） 劉邦正（大同高中） 陳啓洲（陸興高中） 陳致驊（東港高中）

### 5、對練 80 公斤級

劉人豪（國立屏中）

### 6、對練 87 公斤以上級

許高境（國立屏中）

### 7、品勢個人組

蔡毅騰（國立屏中） 蔡承恩（屏東高工）

## 二、高女組

### 1、對練 46 公斤級

黃凱筠（國立屏中） 黃思嬋（大同高中）

### 2、對練 49 公斤級

陳欣苓（國立屏中） 陳莉榆（國立潮中）



### 3、對練 53 公斤級

李珮禎（國立屏中） 陳家儀（大同高中）

### 4、對練 57 公斤級

楊璫綺（大同高中） 唐洧倩（東港高中）

### 5、對練 62 公斤級

柯妙蓉（國立屏中） 林紘仔（國立潮中） 潘薇丞（佳冬高農）

### 6、對練 73 公斤級

陳筠欣（國立屏中）

### 7、品勢個人組

施孟寰（國立屏中） 黃凱筠（國立屏中） 柯妙蓉（國立屏中） 辛珮慈（大同高中）  
唐洧倩（東港高中）

### 8、品勢團體組

謝易珊（國立屏中） 黃凱筠（國立屏中） 柯妙蓉（國立屏中）

## 三、國男組

### 1、對練 45 公斤級

曾韋傑（大同高中） 曾維哲（大同高中） 楊承興（中正國中） 黃晟璋（鶴聲國中）  
徐謙豪（鶴聲國中） 尤泓睿（里港國中） 李宗霖（里港國中） 陳泓勳（鹽埔國中）  
陳祈恩（崇文國中） 陳昱斌（潮州國中） 胡毅欽（潮州國中） 黃幼任（萬丹國中）  
李駿瑞（萬丹國中） 謝家隣（新園國中） 蔡秉倫（新園國中）

### 2、對練 48 公斤級

曾己珰（大同高中） 洪子杰（明正國中） 歐承佑（中正國中） 李家齊（中正國中）  
林閔鈞（鶴聲國中） 邱毓彥（鶴聲國中） 鄒宗勳（九如國中） 蔡嘉乘（高泰國中）  
李承家（萬丹國中） 黃睿誠（萬丹國中） 戴品祐（新園國中） 許家豪（新園國中）  
張建翊（南榮國中）

### 3、對練 51 公斤級

林睿維（中正國中） 李國丞（中正國中） 賴詠霖（潮州國中） 李明儒（新園國中）  
黃瑞智（南榮國中）

#### 4、對練 55 公斤級

彭亮碩（鶴聲國中） 王信翔（九如國中） 曾唯宸（內埔國中） 蕭宇盛（潮州國中）  
洪博程（潮州國中）

#### 5、對練 59 公斤級

許瑞根（東港高中） 陳閔君（鶴聲國中） 林清志（九如國中） 李承恩（潮州國中）  
黃湘益（萬丹國中）

#### 6、對練 63 公斤級

蕭友呈（東港高中） 黃弈睿（中正國中） 鄭銘旺（新園國中） 沈智勳（泰武國中）

#### 7、對練 68 公斤級

尤承安（大同高中） 王俊介（中正國中） 陳于諾（鶴聲國中） 呂祖達（里港國中）  
賴柏翰（佳冬國中）

#### 8、對練 73 公斤級

陳于浩（鶴聲國中） 李一平（新園國中）

#### 9、對練 78 公斤級

柳向謙（枋寮高中） 龔郁哲（里港國中）

#### 10、對練 78 公斤以上級

王展綸（大同高中） 利元皓（中正國中） 陳冠銘（里港國中） 洪瑋豪（高泰國中）

#### 11、品勢個人組

柳向謙（枋寮高中） 李宜修（中正國中） 林閔鈞（鶴聲國中） 黃晟瑋（鶴聲國中）  
陳閔君（鶴聲國中） 潘建博（潮州國中） 田秉睿（潮州國中） 胡毅欽（潮州國中）  
李家弘（萬丹國中） 吳俊儒（萬丹國中） 李承家（萬丹國中） 賴柏翰（佳冬國中）

#### 12、品勢團體組

李秉蔚（鶴聲國中） 徐謙豪（鶴聲國中） 陳閔君（鶴聲國中） 潘建博（潮州國中）  
田秉睿（潮州國中） 胡毅欽（潮州國中） 李家弘（萬丹國中） 吳俊儒（萬丹國中）  
李承家（萬丹國中）

## 四、國女組

### 1、對練 42 公斤級

柯于茜 (大同高中) 陳佩宜 (明正國中) 李家靚 (中正國中) 陳宣羽 (中正國中)  
李苡溱 (鶴聲國中) 許以綦 (鶴聲國中) 劉欣妮 (崇文國中) 洪凱翎 (萬丹國中)  
黃宜庭 (新園國中) 吳妍安 (恆春國中) 翁紹容 (萬新國中)

### 2、對練 44 公斤級

陳玟璇 (中正國中) 程禹喬 (中正國中) 陳好芯 (鶴聲國中) 李郁汶 (鶴聲國中)  
林以晨 (里港國中) 莊子玄 (萬新國中)

### 3、對練 46 公斤級

卓品言 (中正國中) 陳怡岑 (中正國中) 林陳宥融 (鶴聲國中) 林昱綾 (崇文國中)  
莊貽綦 (潮州國中) 李姿諭 (萬丹國中) 張雅玲 (萬新國中)

### 4、對練 49 公斤級

洪于捷 (萬丹國中) 黃勇嫻 (萬新國中)

### 5、對練 52 公斤級

林旻萱 (中正國中) 潘怡岑 (高泰國中) 徐子涵 (萬新國中)

### 6、對練 55 公斤級

鄭桐昕 (中正國中) 郭可涵 (鹽埔國中) 陳雅筑 (崇文國中) 黃庭芸 (新園國中)  
徐子薇 (萬新國中)

### 7、對練 63 公斤級

林子暄 (明正國中) 黃怡嫻 (鹽埔國中)

### 8、對練 68 公斤級

洪繪儒 (萬丹國中) 吳惟琳 (萬丹國中)

### 9、對練 68 公斤以上級

吳亭葶 (中正國中) 馮之均 (里港國中) 蕭依玲 (高泰國中) 潘柔維 (萬丹國中)

## 10、品勢個人組

陳璉錫 (大同高中)	李昕霓 (大同高中)	鍾沅宸 (大同高中)	陳宇晨 (美和高中)
陳佩宜 (明正國中)	林子煊 (明正國中)	鄭雅馨 (中正國中)	謝亞芝 (公正國中)
郭家蓁 (鶴聲國中)	陳好芯 (鶴聲國中)	李郁汶 (鶴聲國中)	高芯巧 (潮州國中)
莊貽蓁 (潮州國中)	黃宥姿 (萬丹國中)	吳旻諮 (萬丹國中)	郭怡馨 (萬丹國中)
翁紹容 (萬新國中)	張雅玲 (萬新國中)		

## 11、品勢團體組

陳璉錫 (大同高中)	李昕霓 (大同高中)	鍾沅宸 (大同高中)	李苡溱 (鶴聲國中)
許以蓁 (鶴聲國中)	李郁汶 (鶴聲國中)	黃宥姿 (萬丹國中)	吳旻諮 (萬丹國中)
郭怡馨 (萬丹國中)	莊子玄 (萬新國中)	翁紹容 (萬新國中)	張雅玲 (萬新國中)

## 五、小男組

### 1、黃帶組

黃紹齊 (屏東市)	蔡青旭 (屏東市)	黃苧睿 (九如鄉)	何方明紳 (內埔鄉)
劉鄧允哲 (內埔鄉)	曾培恩 (來義鄉)	沈予祈 (來義鄉)	戴振宇 (枋寮鄉)
黃茂霖 (枋寮鄉)	林杰駢 (東港鎮)	劉禹頡 (東港鎮)	吳宇安 (恆春鎮)
鍾秉紘 (高樹鄉)	鄭威成 (高樹鄉)	潘柏佑 (新園鄉)	方家興 (新園鄉)
辜皓軒 (萬丹鄉)	黃家恩 (萬丹鄉)	曾紘泰 (潮州鎮)	黃品仁 (潮州鎮)
蔡英傑 (鹽埔鄉)	王韋凱 (鹽埔鄉)		

### 2、黃藍帶組

洪晟博 (屏東市)	黃暄策 (屏東市)	曹紘霖 (九如鄉)	林柏宇 (內埔鄉)
邱信喆 (內埔鄉)	徐健熏 (竹田鄉)	陸辰昊 (來義鄉)	阮柏安 (來義鄉)
周育亘 (枋寮鄉)	蔡岳麋 (東港鎮)	王綦 (東港鎮)	許文萑 (恆春鎮)
張雲胤 (恆春鎮)	蒙奕理 (高樹鄉)	洪晟博 (高樹鄉)	潘博農 (新埤鄉)
李宗賢 (新園鄉)	陳佳諺 (新園鄉)	李侑軒 (萬丹鄉)	張齊勝 (萬丹鄉)
潘親瑜 (潮州鎮)	郭冠銓 (潮州鎮)	陳奕翔 (鹽埔鄉)	曹子豪 (鹽埔鄉)

### 3、藍帶組

林暘軒 (屏東市)	張愷桀 (屏東市)	曾奇鴻 (九如鄉)	王涓珈 (內埔鄉)
曾唯軒 (內埔鄉)	潘奕學 (佳冬鄉)	周偉綸 (佳冬鄉)	羅喬伊 (來義鄉)
洪郁凱 (東港鎮)	伍羿名 (東港鎮)	張榮昌 (南州鄉)	謝其晟 (恆春鎮)
黃家伸 (恆春鎮)	李承宇 (高樹鄉)	廖彥程 (新埤鄉)	潘宥廷 (新埤鄉)
李宗穎 (新園鄉)	宋鎮廷 (新園鄉)	陳耀融 (萬丹鄉)	黃禹晨 (萬丹鄉)
張祥荏 (潮州鎮)	謝承勳 (潮州鎮)	曾晨睿 (鹽埔鄉)	李泊諺 (鹽埔鄉)

#### 4、藍紅帶組

潘珏丞 (屏東市)	林昱廷 (屏東市)	陳則毓 (九如鄉)	周呈恩 (九如鄉)
任華倫 (內埔鄉)	劉翔權 (內埔鄉)	鄭富庭 (佳冬鄉)	林彥碩 (來義鄉)
吳興秩 (東港鎮)	蘇羿鈞 (東港鎮)	張祈 (恆春鎮)	宋品翰 (恆春鎮)
洪偉傑 (新園鄉)	謝杰修 (新園鄉)	鄭暉瀚 (萬丹鄉)	李梓齊 (萬丹鄉)
曾郁翔 (潮州鎮)	楊承諺 (潮州鎮)	林旻賢 (鹽埔鄉)	鄭太禎 (鹽埔鄉)

#### 5、紅帶組

簡士棟 (屏東市)	曾子軒 (屏東市)	王柏淵 (九如鄉)	范昶翊 (九如鄉)
李品諺 (內埔鄉)	潘研凱 (內埔鄉)	李宇恩 (來義鄉)	蔡帆睿 (東港鎮)
陳奕帆 (東港鎮)	葉行真 (恆春鎮)	陳言 (高樹鄉)	游宗曄 (新埤鄉)
潘羿任 (新埤鄉)	黃敬庭 (新園鄉)	張柏允 (新園鄉)	李俊霆 (萬丹鄉)
韓奕震 (萬丹鄉)	林弈亨 (潮州鎮)	陳霆葦 (鹽埔鄉)	陳泓廷 (鹽埔鄉)

#### 6、紅一帶組

陳宥嘉 (屏東市)	陳奕熙 (屏東市)	陳暹達 (九如鄉)	鄭恩齊 (內埔鄉)
劉恆睿 (內埔鄉)	蔡語恩 (來義鄉)	周桀立 (枋寮鄉)	蔡馥安 (東港鎮)
張承 (恆春鎮)	董泰良 (高樹鄉)	黃麒維 (新園鄉)	林品碩 (新園鄉)
鄭博丞 (萬丹鄉)	吳俊邑 (萬丹鄉)	林宥廷 (潮州鎮)	林彥宏 (鹽埔鄉)

#### 7、紅二帶組

陳宏洋 (屏東市)	吳聿祥 (屏東市)	黃懋騰 (九如鄉)	沈典範 (內埔鄉)
游凱鈞 (內埔鄉)	潘壹 (來義鄉)	吳聿祥 (高樹鄉)	陳駿智 (新園鄉)
劉宥霆 (新園鄉)	鄭丞勛 (萬丹鄉)	李宗珉 (萬丹鄉)	

#### 8、紅黑帶組

吳柏叡 (屏東市)	蕭成翰 (屏東市)	陳世杰 (九如鄉)	楊又丞 (內埔鄉)
邱晟恩 (內埔鄉)	陳亞迪 (來義鄉)	林昌勳 (枋寮鄉)	董宥傑 (東港鎮)
蕭子誠 (春日鄉)	宋鎮君 (新園鄉)	余秉翰 (新園鄉)	黃惠紳 (萬丹鄉)
林政毅 (萬丹鄉)	鄒宗宸 (鹽埔鄉)		

#### 9、黑帶一段組

蔡茗任 (屏東市)	林胤祺 (屏東市)	黃子威 (內埔鄉)	辜淋淵 (內埔鄉)
陳易昇 (新園鄉)	顏子杰 (萬丹鄉)	連承皓 (潮州鎮)	

#### 10、黑帶二段組

蔡日騰 (屏東市)	林柏辰 (屏東市)	謝宇凡 (內埔鄉)	曾家睿 (內埔鄉)
王承威 (潮州鎮)			

## 11、黑帶三段組

宋庭丞 (屏東市)      林胤諺 (屏東市)      孫唯仁 (內埔鄉)      黃聖育 (內埔鄉)

## 六、小女組

### 1、黃帶組

蕭妤真 (屏東市)      沈艾葳 (屏東市)      賴秀娟 (九如鄉)      吳梓晴 (內埔鄉)  
張芹語 (內埔鄉)      黃丞媽 (來義鄉)      許恩惠 (來義鄉)      楊筠芝 (枋寮鄉)  
蔡喬心 (枋寮鄉)      林子淳 (東港鎮)      蘇苡瑄 (東港鎮)      林睿寧 (高樹鄉)  
黃芷薇 (新園鄉)      簡鳳伶 (新園鄉)      陳颯羽 (萬丹鄉)      莊品淇 (萬丹鄉)  
林善茹 (瑪家鄉)      謝語真 (潮州鎮)      方妤安 (鹽埔鄉)      張喬倫 (鹽埔鄉)

### 2、黃藍帶組

陳予 (屏東市)      曾文瑩 (屏東市)      楊舒涵 (內埔鄉)      邱柔逸 (內埔鄉)  
趙芷萊 (來義鄉)      李樂娣 (來義鄉)      張品霏 (東港鎮)      黃薰瑩 (東港鎮)  
陳予 (高樹鄉)      莊涵琇 (新園鄉)      吳宥潔 (新園鄉)      辜子恩 (萬丹鄉)  
黃彤瑾 (萬丹鄉)      陳宇婕 (瑪家鄉)      李沛璇 (潮州鎮)      歐陽杏柔 (鹽埔鄉)  
方子柔 (鹽埔鄉)

### 3、藍帶組

陳筱青 (屏東市)      郭昱彤 (屏東市)      張怡津 (內埔鄉)      黃詩宸 (內埔鄉)  
賴又嘉 (佳冬鄉)      陳品蓁 (來義鄉)      簡芯蕙 (來義鄉)      朱書妘 (枋寮鄉)  
林珩亘 (東港鎮)      林芸瑄 (東港鎮)      許芷阡 (崁頂鄉)      張巧昕 (高樹鄉)  
潘思萌 (新埤鄉)      呂雨澄 (新園鄉)      謝嫻伊 (新園鄉)      吳芊歡 (萬丹鄉)  
繆宜婷 (萬丹鄉)

### 4、藍紅帶組

林沛璇 (屏東市)      林紀潔 (屏東市)      陳映霏 (九如鄉)      王朝麟 (內埔鄉)  
翁苡瑄 (內埔鄉)      楊雨潔 (佳冬鄉)      連岑瑞 (來義鄉)      邱意涵 (來義鄉)  
林子庭 (東港鎮)      葉庭妍 (新埤鄉)      莊品妘 (萬丹鄉)      李家蓉 (萬丹鄉)

### 5、紅帶組

陳宥彤 (屏東市)      薛筠樺 (屏東市)      潘睿婕 (內埔鄉)      陳品臻 (內埔鄉)  
陸宸晞 (來義鄉)      羅禕 (來義鄉)      吳芮璇 (東港鎮)      許筑綺 (東港鎮)  
蔡云婕 (萬丹鄉)      施雅淇 (萬丹鄉)

### 6、紅一帶組

卓雨彤 (屏東市)      陳凱琪 (屏東市)      潘恣騏 (內埔鄉)      曹宥蓁 (內埔鄉)

黃珮玄 (來義鄉)	沈亦涵 (來義鄉)	柯昕汝 (枋寮鄉)	黃永曦 (東港鎮)
余鈺淇 (東港鎮)	許資翊 (恆春鎮)	蘇玟瑄 (新園鄉)	陳芊瑤 (萬丹鄉)
沈家馨 (萬丹鄉)			

### 7、紅二帶組

李奕萱 (屏東市)	林思妤 (屏東市)	張育綺 (九如鄉)	陳唯萱 (內埔鄉)
張羽沛 (內埔鄉)	陳沛穎 (東港鎮)	蘇楷恩 (東港鎮)	李奕萱 (高樹鄉)
蔡唯甯 (萬丹鄉)	陳睿榛 (萬丹鄉)		

### 8、紅黑帶組

歐潔恩 (屏東市)	蔡季蓁 (屏東市)	張期雅 (九如鄉)	傅宥甯 (內埔鄉)
官可芯 (內埔鄉)	陳柔均 (里港鄉)	劉瑞環 (枋寮鄉)	陳品璇 (萬丹鄉)
黃毓亭 (萬丹鄉)			

### 9、黑帶一段組

蔡羽喬 (屏東市)	謝嘉純 (屏東市)	潘宥縈 (內埔鄉)	蔡瑄苙 (內埔鄉)
郭庭昕 (泰武鄉)	楊舒琪 (萬丹鄉)		

### 10、黑帶二段組

林叡穎 (屏東市)	李沛芸 (屏東市)	劉歆妤 (內埔鄉)	李念捷 (內埔鄉)
陳戎筠 (枋寮鄉)			

### 11、黑帶三段組

蘇奕華 (屏東市)	蕭沛誼 (屏東市)	洪惠馨 (內埔鄉)	高翊綺 (內埔鄉)
-----------	-----------	-----------	-----------

11/12

對打

第一場地



# MATCH LIST

比賽名稱：111年屏東縣運動會跆拳道

比賽地點：屏東縣立中正國中進華堂

比賽日期：111年11月11-13日

組別量級：E01國中女子組42公斤級

比賽人數：11人

電子護具：#2

No	單位	姓名	籤號				
	新園國中	黃宜庭	1	}	}	}	}
			16				
	萬新國中	翁紹容	9	}	}	}	}
	鶴聲國中	李苡溱	8				
	鶴聲國中	許以蓁	5	}	}	}	}
			12				
			13	}	}	}	}
	大同高中	柯于茜	4				
	萬丹國中	洪凱翎	3	}	}	}	}
			14				
	中正國中	李家靚	11	}	}	}	}
	明正國中	陳佩宜	6				
	中正國中	陳宣羽	7	}	}	}	}
	恆春國中	吳妍安	10				
			15	}	}	}	}
	崇文國中	劉欣妮	2				

# MATCH LIST

比賽名稱：111年屏東縣運動會跆拳道

比賽地點：屏東縣立中正國中進華堂

比賽日期：111年11月11-13日

組別量級：E02國中女子組44公斤級

比賽人數：6人

電子護具：#2

No	單位	姓名	籤號				
	中正國中	陳玟璇	1	}	}	}	}
			8				
	鶴聲國中	李郁汶	5	}	}	}	}
	鶴聲國中	陳妤芯	4				
	中正國中	程禹喬	3	}	}	}	}
	里港國中	林以晨	6				
			7	}	}	}	}
	萬新國中	莊子玄	2				

## MATCH LIST

比賽名稱：111年屏東縣運動會跆拳道

比賽地點：屏東縣立中正國中進華堂

比賽日期：111年11月11-13日

組別量級：E03國中女子組46公斤級

比賽人數：7人

電子護具：#2

No	單位	姓名	籤號			
	中正國中	陳怡岑	1			
			8			
	萬丹國中	李姿諭	5			
	鶴聲國中	林陳宥融	4			
	潮州國中	莊貽蓁	3			
	萬新國中	張雅玲	6			
	崇文國中	林昱綾	7			
	中正國中	卓品言	2			

## MATCH LIST

比賽名稱：111年屏東縣運動會跆拳道

比賽地點：屏東縣立中正國中進華堂

比賽日期：111年11月11-13日

組別量級：E04國中女子組49公斤級

比賽人數：2人

電子護具：#2

No	單位	姓名	籤號			
	萬新國中	黃勇榛	1			
			4			
			3			
	萬丹國中	洪于捷	2			

## MATCH LIST

比賽名稱：111年屏東縣運動會跆拳道

比賽地點：屏東縣立中正國中進華堂

比賽日期：111年11月11-13日

組別量級：E05國中女子組52公斤級

比賽人數：3人

電子護具：#2

No	單位	姓名	籤號			
	萬新國中	徐子涵	1			
			4			
	高泰國中	潘怡岑	3			
	中正國中	林旻萱	2			

## MATCH LIST

比賽名稱：111年屏東縣運動會跆拳道

比賽地點：屏東縣立中正國中進華堂

比賽日期：111年11月11-13日

組別量級：E06國中女子組55公斤級

比賽人數：5人

電子護具：#2

No	單位	姓名	籤號
	鹽埔國中	郭可涵	1
			8
	萬新國中	徐子薇	5
	新園國中	黃庭芸	4
	崇文國中	陳雅筑	3
			6
			7
	中正國中	鄭桐昕	2

## MATCH LIST

比賽名稱：111年屏東縣運動會跆拳道

比賽地點：屏東縣立中正國中進華堂

比賽日期：111年11月11-13日

組別量級：E08國中女子組63公斤級

比賽人數：2人

電子護具：#3

No	單位	姓名	籤號
	鹽埔國中	黃怡嫻	1
			4
			3
	明正國中	林子煊	2

## MATCH LIST

比賽名稱：111年屏東縣運動會跆拳道

比賽地點：屏東縣立中正國中進華堂

比賽日期：111年11月11-13日

組別量級：F01國中男子組45公斤級

比賽人數：15人

電子護具：#2

No	單位	姓名	籤號
	大同高中	曾韋傑	1
			16
	新園國中	蔡秉倫	9
	崇文國中	陳祈恩	8
	鶴聲國中	徐謙豪	5
	潮州國中	胡毅欽	12
	大同高中	曾維哲	13
	中正國中	楊承興	4
	萬丹國中	黃幼任	3
	里港國中	尤泓睿	14
	潮州國中	陳昱斌	11
	鶴聲國中	黃晟璋	6
	鹽埔國中	陳泓勳	7
	萬丹國中	李駿瑞	10
	新園國中	謝家隣	15
	里港國中	李宗霖	2

# MATCH LIST

比賽名稱：111年屏東縣運動會跆拳道

比賽地點：屏東縣立中正國中進華堂

比賽日期：111年11月11-13日

組別量級：F02國中男子組48公斤級

比賽人數：13人

電子護具：#2

No	單位	姓名	籤號			
	大同高中	曾己玓	1			
			16			
	高泰國中	蔡嘉乘	9			
	鶴聲國中	邱毓彥	8			
	九如國中	鄒宗勳	5			
	中正國中	歐承佑	12			
	新園國中	戴品祐	13			
	明正國中	洪子杰	4			
	南榮國中	張建翊	3			
			14			
	萬丹國中	李承家	11			
	鶴聲國中	林閔鈞	6			
	萬丹國中	黃睿誠	7			
	新園國中	許家豪	10			
			15			
	中正國中	李家齊	2			

1030	5 :7 名	1054
1011		
1012	1031	1066
1013		
1032	1042 :7 名	1055
1014		
1015	1033	1067
1034		

# MATCH LIST

比賽名稱：111年屏東縣運動會跆拳道

比賽地點：屏東縣立中正國中進華堂

比賽日期：111年11月11-13日

組別量級：F03國中男子組51公斤級

比賽人數：5人

電子護具：#2

No	單位	姓名	籤號			
	中正國中	李國丞	1			
			8			
	新園國中	李明儒	5			
	中正國中	林睿維	4			
	潮州國中	賴詠霖	3			
			6			
			7			
	南榮國中	黃瑞智	2			

1056	1067
1034	
1057	1067
1034	

11/12

對打

第二場地



# MATCH LIST

比賽名稱：111年屏東縣運動會跆拳道

比賽地點：屏東縣立中正國中進華堂

比賽日期：111年11月11-13日

組別量級：F05國中男子組59公斤級

比賽人數：5人

電子護具：#3

No	單位	姓名	籤號
	東港高中	許瑞根	1
			8
	鶴聲國中	陳閔君	5
	潮州國中	李承恩	4
	萬丹國中	黃湘益	3
			6
			7
	九如國中	林清志	2

# MATCH LIST

比賽名稱：111年屏東縣運動會跆拳道

比賽地點：屏東縣立中正國中進華堂

比賽日期：111年11月11-13日

組別量級：F06國中男子組63公斤級

比賽人數：4人

電子護具：#3

No	單位	姓名	籤號
	中正國中	黃弈睿	1
	泰武國中	沈智勳	4
	東港高中	蕭友呈	3
	新園國中	鄭銘旺	2

# MATCH LIST

比賽名稱：111年屏東縣運動會跆拳道

比賽地點：屏東縣立中正國中進華堂

比賽日期：111年11月11-13日

組別量級：F07國中男子組68公斤級

比賽人數：5人

電子護具：#3

No	單位	姓名	籤號
	里港國中	呂祖達	1
			8
	中正國中	王俊介	5
	佳冬國中	賴柏翰	4
	鶴聲國中	陳于諾	3
			6
			7
	大同高中	尤承安	2

# MATCH LIST

比賽名稱：111年屏東縣運動會跆拳道

比賽地點：屏東縣立中正國中進華堂

比賽日期：111年11月11-13日

組別量級：F08國中男子組73公斤級

比賽人數：2人

電子護具：#4

No	單位	姓名	籤號
	新園國中	李一平	1
			4
			3
	鶴聲國中	陳于浩	2

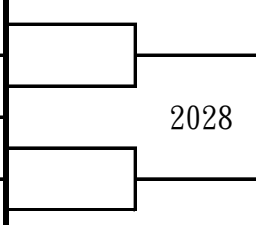

2028

# MATCH LIST

比賽名稱：111年屏東縣運動會跆拳道

比賽地點：屏東縣立中正國中進華堂

比賽日期：111年11月11-13日

組別量級：F09國中男子組78公斤級

比賽人數：2人

電子護具：#4

No	單位	姓名	籤號
	枋寮高中	柳向謙	1
			4
			3
	里港國中	龔郁哲	2

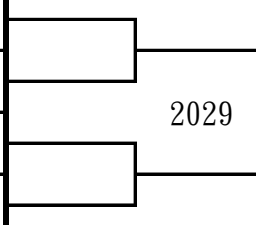

2029

# MATCH LIST

比賽名稱：111年屏東縣運動會跆拳道

比賽地點：屏東縣立中正國中進華堂

比賽日期：111年11月11-13日

組別量級：F10國中男子組78公斤以上級

比賽人數：4人

電子護具：#4

No	單位	姓名	籤號
	高泰國中	洪瑋豪	1
	里港國中	陳冠銘	4
	大同高中	王展綸	3
	中正國中	利元皓	2

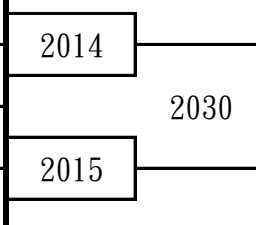

2030

# MATCH LIST

比賽名稱：111年屏東縣運動會跆拳道

比賽地點：屏東縣立中正國中進華堂

比賽日期：111年11月11-13日

組別量級：G01高中女子組46公斤級

比賽人數：2人

電子護具：#2

No	單位	姓名	籤號
	國立屏中	黃凱筠	1
			4
			3
	大同高中	黃思嬾	2

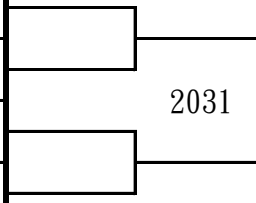

2031



## MATCH LIST

比賽名稱：111年屏東縣運動會跆拳道

比賽地點：屏東縣立中正國中進華堂

比賽日期：111年11月11-13日

組別量級：G02高中女子組49公斤級

比賽人數：2人

電子護具：#2

No	單位	姓名	籤號
	國立屏中	陳欣苓	1
			4
			3
	國立潮中	陳莉榆	2

2032

## MATCH LIST

比賽名稱：111年屏東縣運動會跆拳道

比賽地點：屏東縣立中正國中進華堂

比賽日期：111年11月11-13日

組別量級：G03高中女子組53公斤級

比賽人數：2人

電子護具：#2

No	單位	姓名	籤號
	國立屏中	李珮禎	1
			4
			3
	大同高中	陳家儀	2

2033

## MATCH LIST

比賽名稱：111年屏東縣運動會跆拳道

比賽地點：屏東縣立中正國中進華堂

比賽日期：111年11月11-13日

組別量級：G04高中女子組57公斤級

比賽人數：2人

電子護具：#3

No	單位	姓名	籤號
	大同高中	楊璫璫	1
			4
			3
	東港高中	唐滄倩	2

2034

## MATCH LIST

比賽名稱：111年屏東縣運動會跆拳道

比賽地點：屏東縣立中正國中進華堂

比賽日期：111年11月11-13日

組別量級：G05高中女子組62公斤級

比賽人數：3人

電子護具：#3

No	單位	姓名	籤號
	國立潮中	林絃仔	1
			4
	國立屏中	柯妙蓉	3
	佳冬高農	潘薇丞	2

2035

2016

# MATCH LIST

比賽名稱：111年屏東縣運動會跆拳道

比賽地點：屏東縣立中正國中進華堂

比賽日期：111年11月11-13日

組別量級：G06高中女子組73公斤級

比賽人數：1人

電子護具：#4

No	單位	姓名	籤號
	國立屏中	陳筠欣	1
			4
			3
			2

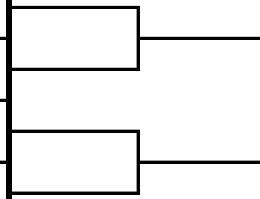

# MATCH LIST

比賽名稱：111年屏東縣運動會跆拳道

比賽地點：屏東縣立中正國中進華堂

比賽日期：111年11月11-13日

組別量級：G11高中男子組54公斤級

比賽人數：4人

電子護具：#2

No	單位	姓名	籤號
	大同高中	蔣秉峰	1
	東港高中	林鼎勝	4
	屏東高工	蔡承恩	3
	大同高中	龔郁善	2

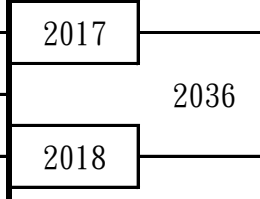

# MATCH LIST

比賽名稱：111年屏東縣運動會跆拳道

比賽地點：屏東縣立中正國中進華堂

比賽日期：111年11月11-13日

組別量級：G12高中男子組58公斤級

比賽人數：1人

電子護具：#3

No	單位	姓名	籤號
	大同高中	張峻榮	1
			4
			3
			2

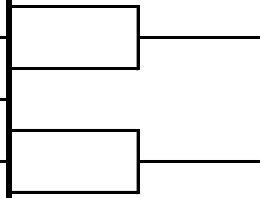

# MATCH LIST

比賽名稱：111年屏東縣運動會跆拳道

比賽地點：屏東縣立中正國中進華堂

比賽日期：111年11月11-13日

組別量級：G13高中男子組63公斤級

比賽人數：3人

電子護具：#3

No	單位	姓名	籤號
	國立屏中	陳廷暘	1
			4
	東港高中	鄭晉丞	3
	大同高中	麥淋登	2

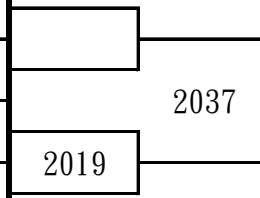

## MATCH LIST

比賽名稱：111年屏東縣運動會跆拳道

比賽地點：屏東縣立中正國中進華堂

比賽日期：111年11月11-13日

組別量級：G14高中男子組68公斤級

比賽人數：4人

電子護具：#3

No	單位	姓名	籤號		
	大同高中	劉邦正	1	<div style="display: flex; align-items: center; justify-content: center;"> <div style="border: 1px solid black; padding: 2px 5px; margin-right: 5px;">2020</div> <div style="border: 1px solid black; padding: 2px 5px; margin-right: 5px;">2021</div> <div style="border: 1px solid black; padding: 2px 5px; margin-left: 10px;">2038</div> </div>	
	國立屏中	詹沛程	4		
	陸興高中	陳啓洲	3		
	東港高中	陳致驊	2		

## MATCH LIST

比賽名稱：111年屏東縣運動會跆拳道

比賽地點：屏東縣立中正國中進華堂

比賽日期：111年11月11-13日

組別量級：G16高中男子組80公斤級

比賽人數：1人

電子護具：#4

No	單位	姓名	籤號		
	國立屏中	劉人豪	1	<div style="display: flex; align-items: center; justify-content: center;"> <div style="border: 1px solid black; padding: 2px 5px; margin-right: 5px;"></div> <div style="border: 1px solid black; padding: 2px 5px; margin-right: 5px;"></div> <div style="border: 1px solid black; padding: 2px 5px; margin-left: 10px;"></div> </div>	
			4		
			3		
			2		

## MATCH LIST

比賽名稱：111年屏東縣運動會跆拳道

比賽地點：屏東縣立中正國中進華堂

比賽日期：111年11月11-13日

組別量級：G18高中男子組87公斤以上級

比賽人數：1人

電子護具：#4

No	單位	姓名	籤號		
	國立屏中	許高境	1	<div style="display: flex; align-items: center; justify-content: center;"> <div style="border: 1px solid black; padding: 2px 5px; margin-right: 5px;"></div> <div style="border: 1px solid black; padding: 2px 5px; margin-right: 5px;"></div> <div style="border: 1px solid black; padding: 2px 5px; margin-left: 10px;"></div> </div>	
			4		
			3		
			2		

## 跆拳道-品勢比賽秩序表

比賽名稱：111年屏東縣運動會跆拳道

比賽日期：111年11月13日

比賽地點：屏東縣立中正國中進華堂

### 101-品勢出場順序表

比賽組別：國中女子個人組(初賽A)

籤號	1	2	3	4	5	6	7	8	9
單位	中正國中	萬丹國中	萬丹國中	萬新國中	鶴聲國中	鶴聲國中	萬新國中	鶴聲國中	潮州國中
姓名	鄭雅馨	郭怡馨	吳旻諤	翁紹容	李郁汶	陳好芯	張雅玲	郭家綦	莊貽綦

### 102-品勢出場順序表

比賽組別：國中女子個人組(初賽B)

籤號	10	11	12	13	14	15	16	17	18
單位	潮州國中	美和高中	大同高中	大同高中	明正國中	公正國中	明正國中	大同高中	萬丹國中
姓名	高芯巧	陳宇晨	李昕霓	鍾沅宸	林子煊	謝亞芝	陳佩宜	陳璉錫	黃宥姿

### 103-品勢出場順序表

比賽組別：國中男子個人組(複賽)

籤號	1	2	3	4	5	6	7	8	9	10	11
單位	潮州國中	鶴聲國中	中正國中	萬丹國中	潮州國中	枋寮高中	萬丹國中	萬丹國中	鶴聲國中	潮州國中	鶴聲國中
姓名	潘建博	陳閔君	李宜修	吳俊儒	胡毅欽	柳向謙	李承家	李家弘	林閔鈞	田秉睿	黃晟璋
籤號	12										
單位	佳冬國中										
姓名	賴柏翰										

### 105-品勢出場順序表

比賽組別：高中女子團體組(決賽)

籤號	1
單位	國立屏中
姓名	謝易珊/黃凱筠/柯妙蓉

### 106-品勢出場順序表

比賽組別：國中女子團體組(決賽)

籤號	1	2	3	4
單位	大同高中	萬丹國中	萬新國中	鶴聲國中
姓名	陳琺錫/李昕霓/鍾沅宸	黃宥姿/吳旻詒/郭怡馨	莊子玄/翁紹容/張雅玲	李苡溱/許以慕/李郁汶

### 107-品勢出場順序表

比賽組別：國中男子團體組(決賽)

籤號	1	2	3
單位	鶴聲國中	潮州國中	萬丹國中
姓名	李秉蔚/徐謙豪/陳閔君	潘建博/田秉睿/胡毅欽	李家弘/吳俊儒/李承家

### 108-品勢出場順序表

比賽組別：高中女子個人組(決賽)

籤號	1	2	3	4	5
單位	國立屏中	國立屏中	東港高中	大同高中	國立屏中
姓名	柯妙蓉	黃凱鈞	唐涓倩	辛珮慈	施孟寰

### 109-品勢出場順序表

比賽組別：高中男子個人組(決賽)

籤號	1	2
單位	國立屏中	屏東高工
姓名	蔡毅騰	蔡承恩

### 201-品勢出場順序表

比賽組別：國小女子黃帶組

籤號	1	2	3	4	5	6	7	8	9	10	11
單位	枋寮鄉	內埔鄉	來義鄉	東港鎮	萬丹鄉	潮州鎮	萬丹鄉	瑪家鄉	屏東市	新園鄉	新園鄉
姓名	楊筠芝	吳梓晴	黃丞媽	林子淳	莊品淇	謝語真	陳佩羽	林善茹	沈艾葳	黃芷薇	簡鳳伶
籤號	12	13	14	15	16	17	18	19	20		
單位	東港鎮	枋寮鄉	屏東市	內埔鄉	來義鄉	鹽埔鄉	高樹鄉	九如鄉	鹽埔鄉		
姓名	蘇苡瑄	蔡喬心	蕭好真	張芹語	許恩惠	張喬倫	林睿寧	賴秀娟	方好安		

202-品勢出場順序表

比賽組別：國小女子黃藍帶組

籤號	1	2	3	4	5	6	7	8	9	10	11
單位	萬丹鄉	來義鄉	鹽埔鄉	新園鄉	東港鎮	屏東市	內埔鄉	瑪家鄉	高樹鄉	來義鄉	內埔鄉
姓名	辜子恩	趙芷柔	方子柔	莊涵琇	張品霏	陳予	邱柔逸	陳宇婕	陳予	李樂娣	楊舒涵
籤號	12	13	14	15	16	17					
單位	萬丹鄉	新園鄉	屏東市	東港鎮	潮州鎮	鹽埔鄉					
姓名	黃彤瑾	吳宥潔	曾文瑩	黃薰瑩	李沛璇	歐陽杏柔					

203-品勢出場順序表

比賽組別：國小女子藍帶組

籤號	1	2	3	4	5	6	7	8	9	10	11
單位	來義鄉	佳冬鄉	崁頂鄉	新園鄉	新園鄉	新埤鄉	枋寮鄉	萬丹鄉	高樹鄉	來義鄉	內埔鄉
姓名	陳品蓁	賴又嘉	許芷阡	呂雨澄	謝姝伊	潘思萌	朱書妘	繆宜婷	張巧昕	簡芯蕙	張怡津
籤號	12	13	14	15	16	17					
單位	屏東市	東港鎮	東港鎮	屏東市	內埔鄉	萬丹鄉					
姓名	郭昱彤	林珪亘	林芸瑄	陳筱青	黃詩宸	吳芊叡					

204-品勢出場順序表

比賽組別：國小女子藍紅帶組

籤號	1	2	3	4	5	6	7	8	9	10	11
單位	內埔鄉	屏東市	來義鄉	來義鄉	新埤鄉	東港鎮	萬丹鄉	萬丹鄉	九如鄉	佳冬鄉	內埔鄉
姓名	翁苡瑄	林紀潔	邱意涵	連岑瑋	葉庭妍	林子庭	李家蓉	莊品妘	陳映霏	楊雨潔	王朝麟
籤號	12										
單位	屏東市										
姓名	林沛璇										

205-品勢出場順序表

比賽組別：國小女子紅帶組

籤號	1	2	3	4	5	6	7	8	9	10
單位	萬丹鄉	東港鎮	來義鄉	來義鄉	萬丹鄉	屏東市	屏東市	東港鎮	內埔鄉	內埔鄉
姓名	施雅淇	許筑綺	陸宸晞	羅禕	蔡云婕	陳宥彤	薛筠禕	吳芮璇	陳品臻	潘睿婕

### 206-品勢出場順序表

比賽組別：國小女子紅一帶組

籤號	1	2	3	4	5	6	7	8	9	10	11
單位	東港鎮	內埔鄉	恆春鎮	萬丹鄉	枋寮鄉	來義鄉	來義鄉	內埔鄉	新園鄉	東港鎮	萬丹鄉
姓名	余鈺淇	曹宥綦	許資翊	沈家馨	柯昕汝	沈亦涵	黃珮玄	潘恣騏	蘇玟瑄	黃永曦	陳芊瑀
籤號	12	13									
單位	屏東市	屏東市									
姓名	陳凱琪	卓雨彤									

### 207-品勢出場順序表

比賽組別：國小女子紅二帶組

籤號	1	2	3	4	5	6	7	8	9	10
單位	內埔鄉	萬丹鄉	東港鎮	高樹鄉	九如鄉	內埔鄉	屏東市	萬丹鄉	東港鎮	屏東市
姓名	陳唯萱	陳睿榛	陳沛穎	李奕萱	張育綺	張羽沛	李奕萱	蔡唯甯	蘇楷恩	林思好

### 208-品勢出場順序表

比賽組別：國小女子紅黑帶組

籤號	1	2	3	4	5	6	7	8	9
單位	九如鄉	萬丹鄉	內埔鄉	屏東市	枋寮鄉	里港鄉	萬丹鄉	屏東市	內埔鄉
姓名	張期雅	黃毓亭	官可芯	蔡季綦	劉瑞環	陳柔均	陳品璇	歐潔恩	傅宥甯

### 209-品勢出場順序表

比賽組別：國小女子黑帶一段組

籤號	1	2	3	4	5	6
單位	泰武鄉	屏東市	內埔鄉	屏東市	萬丹鄉	內埔鄉
姓名	郭庭昕	謝嘉純	潘宥榮	蔡羽喬	楊舒琪	蔡瑄以

### 210-品勢出場順序表

比賽組別：國小女子黑帶二段組

籤號	1	2	3	4	5
單位	屏東市	枋寮鄉	屏東市	內埔鄉	內埔鄉
姓名	李沛芸	陳戎筠	林叡穎	劉歆好	李念健

211-品勢出場順序表

比賽組別：國小女子黑帶三段組

籤號	1	2	3	4
單位	內埔鄉	屏東市	屏東市	內埔鄉
姓名	高翊綺	蘇奕華	蕭沛誼	洪惠馨

212-品勢出場順序表

比賽組別：國小男子紅黑帶組

籤號	1	2	3	4	5	6	7	8	9	10	11
單位	屏東市	新園鄉	春日鄉	枋寮鄉	九如鄉	鹽埔鄉	萬丹鄉	內埔鄉	屏東市	新園鄉	萬丹鄉
姓名	吳柏叡	宋鎮君	蕭子誠	林昌勳	陳世杰	鄧宗宸	林政毅	楊又丞	蕭成翰	余秉翰	黃惠紳
籤號	12	13	14								
單位	東港鎮	內埔鄉	來義鄉								
姓名	董宥傑	邱晟恩	陳亞迪								

213-品勢出場順序表

比賽組別：國小男子黑帶一段組

籤號	1	2	3	4	5	6	7
單位	萬丹鄉	內埔鄉	內埔鄉	新園鄉	潮州鎮	屏東市	屏東市
姓名	顏子杰	辜淋淵	黃子威	陳易昇	連承皓	蔡茗任	林胤祺

301-品勢出場順序表

比賽組別：國小男子黃帶組

籤號	1	2	3	4	5	6	7	8	9	10	11
單位	來義鄉	東港鎮	潮州鎮	萬丹鄉	鹽埔鄉	九如鄉	高樹鄉	潮州鎮	東港鎮	屏東市	鹽埔鄉
姓名	沈予祈	林杰駢	曾鎔泰	黃家恩	蔡英傑	黃崑睿	鄭威成	黃品仁	劉禹頡	蔡青旭	王韋凱
籤號	12	13	14	15	16	17	18	19	20	21	22
單位	內埔鄉	屏東市	新園鄉	來義鄉	枋寮鄉	萬丹鄉	高樹鄉	新園鄉	枋寮鄉	恆春鎮	內埔鄉
姓名	劉鄧允哲	黃紹齊	潘柏佑	曾培恩	戴振宇	辜皓軒	鍾秉紘	方家興	黃茂霖	吳宇安	何方明紳



### 302-品勢出場順序表

比賽組別：國小男子黃藍帶組

籤號	1	2	3	4	5	6	7	8	9	10	11
單位	來義鄉	內埔鄉	潮州鎮	竹田鄉	鹽埔鄉	萬丹鄉	恆春鎮	屏東市	內埔鄉	鹽埔鄉	來義鄉
姓名	阮柏安	邱信喆	郭冠銓	徐健熏	曹子豪	張齊勝	張雲胤	洪晟博	林柏宇	陳奕翔	陸辰昊
籤號	12	13	14	15	16	17	18	19	20	21	22
單位	高樹鄉	新園鄉	東港鎮	潮州鎮	九如鄉	屏東市	枋寮鄉	萬丹鄉	恆春鎮	新園鄉	新埤鄉
姓名	蒙奕理	陳佳諺	王碁	潘親瑜	曹紘霖	黃暄策	周育亘	李侑軒	許文菖	李宗賢	潘博農
籤號	23	24									
單位	東港鎮	高樹鄉									
姓名	蔡岳麋	洪晟博									

### 303-品勢出場順序表

比賽組別：國小男子藍帶組

籤號	1	2	3	4	5	6	7	8	9	10	11
單位	南州鄉	新埤鄉	潮州鎮	高樹鄉	鹽埔鄉	九如鄉	內埔鄉	屏東市	新園鄉	東港鎮	佳冬鄉
姓名	張榮昌	潘宥廷	謝承勳	李承宇	李泊諺	曾奇鴻	王清珈	張愷桀	李宗穎	洪郁凱	潘奕學
籤號	12	13	14	15	16	17	18	19	20	21	22
單位	來義鄉	屏東市	恆春鎮	新埤鄉	潮州鎮	佳冬鄉	萬丹鄉	鹽埔鄉	萬丹鄉	內埔鄉	恆春鎮
姓名	羅喬伊	林暘軒	黃家伸	廖彥程	張祥荏	周偉綸	黃禹晨	曾晨睿	陳耀融	曾唯軒	謝其晟
籤號	23	24									
單位	新園鄉	東港鎮									
姓名	宋鎮廷	伍羿名									

### 304-品勢出場順序表

比賽組別：國小男子藍紅帶組

籤號	1	2	3	4	5	6	7	8	9	10	11
單位	佳冬鄉	九如鄉	鹽埔鄉	東港鎮	屏東市	新園鄉	來義鄉	潮州鎮	萬丹鄉	鹽埔鄉	九如鄉
姓名	鄭富庭	陳則毓	鄭太禎	蘇羿鈞	潘珏丞	謝杰修	林彥碩	楊承諺	李梓齊	林旻賢	周呈恩
籤號	12	13	14	15	16	17	18	19	20		
單位	萬丹鄉	內埔鄉	內埔鄉	新園鄉	東港鎮	潮州鎮	屏東市	恆春鎮	恆春鎮		
姓名	鄭暉瀚	任華倫	劉翔權	洪偉傑	吳興秩	曾郁翔	林昱廷	張祈	宋品翰		

### 305-品勢出場順序表

比賽組別：國小男子紅帶組

籤號	1	2	3	4	5	6	7	8	9	10	11
單位	來義鄉	新埤鄉	東港鎮	萬丹鄉	鹽埔鄉	內埔鄉	九如鄉	恆春鎮	高樹鄉	新園鄉	萬丹鄉
姓名	李宇恩	潘翠任	蔡帆睿	李俊霆	陳泓廷	潘研凱	王柏淵	葉行真	陳言	張柏允	韓奕震
籤號	12	13	14	15	16	17	18	19	20		
單位	內埔鄉	鹽埔鄉	九如鄉	潮州鎮	屏東市	新埤鄉	屏東市	新園鄉	東港鎮		
姓名	李品諺	陳霆葦	范昶翊	林弈亨	簡士棟	游宗暉	曾子軒	黃敬庭	陳奕帆		

### 306-品勢出場順序表

比賽組別：國小男子紅一帶組

籤號	1	2	3	4	5	6	7	8	9	10	11
單位	高樹鄉	內埔鄉	恆春鎮	九如鄉	枋寮鄉	新園鄉	鹽埔鄉	萬丹鄉	潮州鎮	萬丹鄉	來義鄉
姓名	董泰良	劉恆睿	張承	陳暹達	周桀立	林品碩	林彥宏	鄭博丞	林宥廷	吳俊邑	蔡語恩
籤號	12	13	14	15	16						
單位	屏東市	東港鎮	新園鄉	屏東市	內埔鄉						
姓名	陳奕熙	蔡馥安	黃麒維	陳宥嘉	鄭恩齊						

### 307-品勢出場順序表

比賽組別：國小男子紅二帶組

籤號	1	2	3	4	5	6	7	8	9	10	11
單位	內埔鄉	屏東市	新園鄉	萬丹鄉	九如鄉	高樹鄉	來義鄉	內埔鄉	屏東市	新園鄉	萬丹鄉
姓名	游凱鈞	吳聿祥	劉宥霆	李宗珉	黃懋騰	吳聿祥	潘壹	沈典範	陳宏洋	陳駿智	鄭丞勛

### 308-品勢出場順序表

比賽組別：國小男子黑帶二段組

籤號	1	2	3	4	5
單位	內埔鄉	屏東市	潮州鎮	內埔鄉	屏東市
姓名	曾家睿	林柏辰	王承威	謝宇凡	蔡日騰

### 309-品勢出場順序表

比賽組別：國小男子黑帶三段組

籤號	1	2	3	4
單位	內埔鄉	內埔鄉	屏東市	屏東市
姓名	黃聖育	孫唯仁	林胤諺	宋庭丞

# 111 年屏東縣運暨公教聯合運動會巧固球比賽名單

## 一、小男組

內埔鄉 A：黃瑞承 利孝池 黃靖元 吳佳恩 鍾君琳 鍾君岳 黃子維 鄭佳安 黃允成

李佰謙 林永翔 鍾丞宇 林子棠 邱繹財 黃宥翔

內埔鄉 B：沈宥廷 謝子軒 李承翰 賴晴昇 張凱喬 張智和 曾兆瑞 王哲御 趙勇竣

蘇陳品鴻 張唯恩 陳君葆 唐冠煒 高子承 林謙均

潮州鎮 A：蘇唯鈞 楊淳閔 徐旻顥 潘紘裕 阮合益 薛子御 梁家程

潮州鎮 B：游恩晞 張春福 張旻頡 蔡明輝 楊正宇 邱裕翔 盧翊璋

## 二、小女組

內埔鄉 A：林謙柔 陳玄采 曾可欣 黃芯語 林郁汝 傅祥捷 陳佳妤 楊思俞 曾紫渝

曹禎 李恩甯 潘采宸 龔湘琪 石緹媚 林子馨

潮州鎮 A：曾奕宸 陳妍希 管紫妍 劉子萌 李俞霈 李欣霓 梁瑤珊 曾奕軒 王暄喬

潮州鎮 B：余怡伶 陳昕琪 陳俞霏 阮翊庭 林宥彤 林宸希 王翊璇 邱海綺 張資婕

## 巧固球比賽秩序表

比賽時間：111年11月11日  
比賽地點：屏東縣立潮和國小

### 小女組：3隊取1名

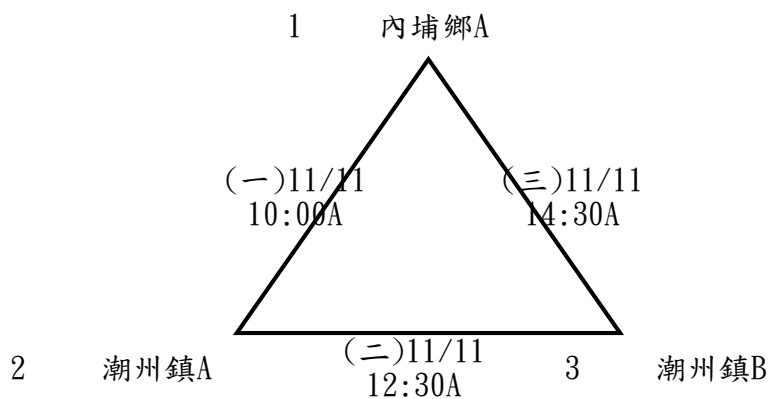

### 小男組：4隊取2名

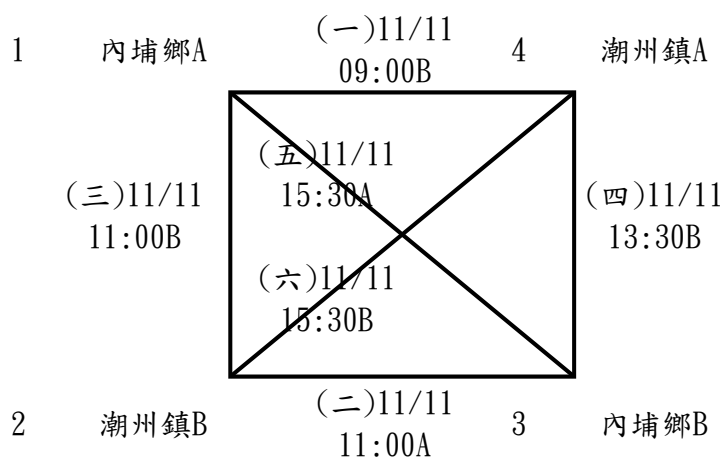

比賽時間總表：

日期	場地	A	B
	時間		
11月11日	09:00		小男一
11月11日	10:00	小女一	
11月11日	11:00	小男二	小男三
11月11日	12:30	小女二	
11月11日	13:30		小男四
11月11日	14:30	小女三	
11月11日	15:30	小男五	小男六



# 111 年屏東縣運暨公教聯合運動會體操比賽名單

## 一、高女組

### 1、跳馬

李昫儒（大同高中） 顏敬家（大同高中） 王之媿（大同高中） 王雅信（大同高中）  
林宜蓁（大同高中） 潘宥澄（大同高中） 邱昕苾（陸興高中） 李佳苾（陸興高中）  
瑪樂芙樂芙（陸興高中）

### 2、高低槓

李昫儒（大同高中） 顏敬家（大同高中） 王之媿（大同高中） 王雅信（大同高中）  
林宜蓁（大同高中） 潘宥澄（大同高中） 邱昕苾（陸興高中） 李佳苾（陸興高中）  
瑪樂芙樂芙（陸興高中）

### 3、平衡木

李昫儒（大同高中） 顏敬家（大同高中） 王之媿（大同高中） 王雅信（大同高中）  
林宜蓁（大同高中） 潘宥澄（大同高中） 邱昕苾（陸興高中） 李佳苾（陸興高中）  
瑪樂芙樂芙（陸興高中）

### 4、地板

李昫儒（大同高中） 顏敬家（大同高中） 王之媿（大同高中） 王雅信（大同高中）  
林宜蓁（大同高中） 潘宥澄（大同高中） 邱昕苾（陸興高中） 李佳苾（陸興高中）  
瑪樂芙樂芙（陸興高中）

### 5、全能五項

李昫儒（大同高中） 顏敬家（大同高中） 王之媿（大同高中） 王雅信（大同高中）  
林宜蓁（大同高中） 潘宥澄（大同高中） 邱昕苾（陸興高中） 李佳苾（陸興高中）  
瑪樂芙樂芙（陸興高中）

## 二、國女組

### 1、跳馬

林昕潼（大同高中） 杜家媛（大同高中） 徐英甄（大同高中） 李佳蔚（至正國中）  
簡如珮（至正國中） 蘇筱晰（至正國中） 鄭又云（至正國中） 潘冠辰（至正國中）

## 2、高低槓

林昕潼（大同高中） 杜家媛（大同高中） 徐英甄（大同高中） 李佳蔚（至正國中）  
簡如珮（至正國中） 蘇筱晰（至正國中） 鄭又云（至正國中） 潘冠辰（至正國中）

## 3、平衡木

林昕潼（大同高中） 杜家媛（大同高中） 徐英甄（大同高中） 李佳蔚（至正國中）  
簡如珮（至正國中） 蘇筱晰（至正國中） 鄭又云（至正國中） 潘冠辰（至正國中）

## 4、地板

林昕潼（大同高中） 杜家媛（大同高中） 徐英甄（大同高中） 李佳蔚（至正國中）  
簡如珮（至正國中） 蘇筱晰（至正國中） 鄭又云（至正國中） 潘冠辰（至正國中）

## 5、全能五項

林昕潼（大同高中） 杜家媛（大同高中） 徐英甄（大同高中） 李佳蔚（至正國中）  
簡如珮（至正國中） 蘇筱晰（至正國中） 鄭又云（至正國中） 潘冠辰（至正國中）

## 三、小女高年級組

### 1、跳馬

林沛函（屏東市） 張李璿（屏東市） 蘇子晴（屏東市） 鄒昀希（屏東市）  
藍珮予（屏東市）

### 2、高低槓

林沛函（屏東市） 張李璿（屏東市） 蘇子晴（屏東市） 鄒昀希（屏東市）  
藍珮予（屏東市）

### 3、平衡木

林沛函（屏東市） 張李璿（屏東市） 蘇子晴（屏東市） 鄒昀希（屏東市）  
藍珮予（屏東市）

### 4、地板

林沛函（屏東市） 張李璿（屏東市） 蘇子晴（屏東市） 鄒昀希（屏東市）  
藍珮予（屏東市）

## 5、全能五項

林沛函（屏東市） 張李璿（屏東市） 蘇子晴（屏東市） 鄒昀希（屏東市）  
藍珮予（屏東市）

## 四、小女中年級組

### 1、跳馬

林禹彤（屏東市） 陳以臻（屏東市） 姜妍晞（屏東市） 鍾玟蓉（屏東市）  
鍾妮臻（屏東市） 張雯晴（屏東市） 徐昕彤（屏東市） 黃品媗（屏東市）  
曹芷熙（屏東市）

### 2、高低槓

林禹彤（屏東市） 陳以臻（屏東市） 姜妍晞（屏東市） 鍾玟蓉（屏東市）  
鍾妮臻（屏東市） 張雯晴（屏東市） 徐昕彤（屏東市） 黃品媗（屏東市）  
曹芷熙（屏東市）

### 3、平衡木

林禹彤（屏東市） 陳以臻（屏東市） 姜妍晞（屏東市） 鍾玟蓉（屏東市）  
鍾妮臻（屏東市） 張雯晴（屏東市） 徐昕彤（屏東市） 黃品媗（屏東市）  
曹芷熙（屏東市）

### 4、地板

林禹彤（屏東市） 陳以臻（屏東市） 姜妍晞（屏東市） 鍾玟蓉（屏東市）  
鍾妮臻（屏東市） 張雯晴（屏東市） 徐昕彤（屏東市） 黃品媗（屏東市）  
曹芷熙（屏東市）

## 5、全能五項

林禹彤（屏東市） 陳以臻（屏東市） 姜妍晞（屏東市） 鍾玟蓉（屏東市）  
鍾妮臻（屏東市） 張雯晴（屏東市） 徐昕彤（屏東市） 黃品媗（屏東市）  
曹芷熙（屏東市）

## 五、小女低年級組

### 1、跳馬

許文亭（屏東市） 郭緣秀（屏東市） 陳湘甯（屏東市）



## 2、高低槓

許文亭（屏東市）      郭緣秀（屏東市）      陳湘甯（屏東市）

## 3、平衡木

許文亭（屏東市）      郭緣秀（屏東市）      陳湘甯（屏東市）

## 4、地板

許文亭（屏東市）      郭緣秀（屏東市）      陳湘甯（屏東市）

## 5、全能五項

許文亭（屏東市）      郭緣秀（屏東市）      陳湘甯（屏東市）

# 111 年屏東縣運暨公教聯合運動會體操項目

## 總賽程表

比賽時間：11 月 5 日(星期六)

比賽地點：屏東縣立體操館(信義國小)

時間	賽程內容	備註
08：00-09：00	報到&教練會議&裁判會議 8：20-9：00 低年級進場練習	
09：00-09：15	開幕典禮	
09：15-09：20	選手檢錄	
09：20-10：20	低年級女生組比賽	
10：20-11：00	中年級女生組進場練習	
11：00-12：00	中年級女生組比賽	
12：00-12：30	低年級、中年級女生組頒獎	整理場地
12：30-13：30	午飯&休息 (12:40~13:20 選手檢錄、高年級女生組練習)	
13：30-14：30	高年級女生組比賽	
14：30-15：10	國、高中女生組進場練習	
15：10-17：00	國、高中女生組比賽	
17：00-17：30	閉幕典禮 & 頒獎	

※開閉幕典禮，請各單位準時參加。

◎全能競賽及個人單項競賽成績取前六名發獎狀，前三名另頒發獎牌。

# 111 年屏東縣運暨公教聯合運動會溜冰隊職員名單

## 一、公開男

### 1、林邊鄉

領隊:劉惠絹 執行教練:張勝治

001 劉育璋

### 2、南州鄉

領隊:蘇秋香 執行教練:黃忠誠

002 洪賢能      003 黃俊豪      004 黃玉霖

### 3、屏東大學

領隊:陳永森 執行教練:林詠翔

005 傅運佑      006 傅運志      007 李士傑      008 林星濤      009 洪家豪  
010 王振峰      011 王鎮中      012 葉恩佑      013 蔡承哲      014 蔡承軒  
015 郭立陽      016 黃安拙

### 4、國立屏中

領隊:陳國祥 管理:趙翊弼

017 蔡孟恒      040 陳柏翰

### 5、國立潮中

領隊:林逸文 執行教練:林詠翔      管理:林孟男

018 林士堯      019 林明宏      020 蔡宸凱      021 鄭沅豐      022 陳瑞斌  
023 黃泓銓

## 二、公開女

### 1、九如鄉

024 楊婕

### 2、林邊鄉

領隊:劉惠絹 執行教練:張勝治

025 劉懿萱      026 劉馨茹

### 3、南州鄉

領隊:蘇秋香 執行教練:黃忠誠

027 吳心妤

#### 4、屏東大學

領隊:陳永森 執行教練:林詠翔  
028 李芸錚

#### 5、國立屏女

領隊:楊榮豐 執行教練:張勝治  
029 鄭妮

#### 6、國立潮中

領隊:林逸文 執行教練:洪彰謙

030 文楷晴	031 林宜婷	032 林欣妤	033 楊景淳	034 羅晨妤
035 羅翌嘉	036 胡凱茹	037 蔡佳妤	038 蔡宇涵	039 郭詩瑩

### 三、國男

#### 1、明正國中

執行教練:方映笛  
041 鄭兆廷

#### 2、萬丹國中

領隊:黃豐欽 執行教練:方映迪  
042 林士舜

#### 3、東新國中

領隊:湯博榮 執行教練:蔡明進

043 余建豪	044 吳灌祐	045 蔡秉樺	046 蔡秉歷	047 蘇廷宥
048 許承恩	049 謝朝全	050 陳瑞佳	051 高荏洵	

#### 4、林邊國中

領隊:李惠瓊 執行教練:張勝治

052 吳冠霖	053 王竑鈞	054 蔡宗佑	055 黃秉紘
---------	---------	---------	---------

#### 5、光春國中

領隊:鍾冬玉 執行教練:潘怡蓁 管理:張東鴻

056 何文傑	057 劉福享	058 戴呈浩	059 文祈翔	060 潘柏誌
061 蕭鈞豪	062 鄭宇宸	063 陳品言	064 陳秉寬	

## 四、國女

### 1、明正國中

執行教練:張勝治

065 羅悅瑄

### 2、至正國中

執行教練:李方仁

066 蔡喬安

### 3、鹽埔國中

領隊:陳寶郎 執行教練:林芄瑋

067 蔡季耘

### 4、東新國中

領隊:湯博榮 執行教練:蔡明進

068 李芳儀      069 江宥葳      070 莊惠棋      071 蔡于婕      072 賴儒欣

073 陳漢璇      074 陳玟妍

### 5、林邊國中

領隊:李惠瓊 執行教練:張勝治

075 屠子芸      076 鄭采青

### 6、光春國中

領隊:鍾冬玉 執行教練:潘怡蓁

077 潘俐伶      078 謝米雅

## 五、小男

### 1、屏東市

領隊:鄭敏謙 執行教練:李采瑄, 王志芳 管理:謝泓浩

079 劉亦宸      080 劉定綸      081 劉書珩      082 吳竣又      083 周軒民

084 徐宇鎡      085 徐智揚      086 楊淳翔      087 洪景峰      088 郭珩暘

089 鄭棹允      090 鄭雋      091 陳宥丞      092 陳煜璋      093 陳煜璿

## 2、內埔鄉

領隊:邱坤玉

執行教練:賴文意

094 林侑廷

095 林柏宇

096 陳晨

## 3、竹田鄉

領隊:藍乙琳

執行教練:王俞揮

管理:張怡清

097 張峻齊

098 李承憲

099 李禹濤

100 陳康騏

101 陳韋州

102 馮家聖

## 4、里港鄉

領隊:王照仁

執行教練:傅運志

103 陳宥嘉

## 5、佳冬鄉

領隊:陳桂蘭

執行教練:許芳瑋, 謝誠文

104 張力尹

105 徐子騰

106 徐茂森

107 曾致源

108 蔡歲至

109 藍立華

110 賴裕澄

111 陳以雄

112 陳孟紳

## 6、枋寮鄉

113 伍鳳琮

114 周政浩

115 曹博耿

116 李晏瀚

117 李玠融

118 林昕叡

119 謝智軒

## 7、東港鎮

領隊:曾新章

執行教練:吳俊岩, 謝芳哲

120 吳奇恩

121 吳奕彤

122 吳沁霖

123 孔浚丞

124 孔玠橙

125 張楚杭

126 曾弘譯

127 李睿翔

128 林誠軒

129 楊力宇

130 潘歆凱

131 王政介

132 王裕閔

133 蔡易澄

134 蔡淳仰

135 蘇宥睿

136 蘇紹睿

137 袁訥愆

138 陳圻勝

139 黃威齊

## 8、林邊鄉

領隊:馮厚美

執行教練:何承穎, 劉蕙鈺

管理:張勝治

140 何懿恩

141 劉智瑋

142 劉雨富

143 吳禹樂

144 屠建雄

145 蔡仕傑

146 蔡惟甫

147 蔡承偉

148 蔡瑾騰

149 鄭富毅

150 鄭常狩

151 陳文碩

152 陳明彰

153 陳柏勳

154 黃品宥

155 黃柏憲

156 黃柏諺

157 黃辰浩

## 9、長治鄉

領隊:王善美

執行教練:簡子軒

158 吳紘圻

## 10、南州鄉

領隊:林季福

執行教練:周瑞豐,林志偉

159 吳秉樺	160 呂宥呈	161 張承劉	162 徐宏毅	163 戴定璿
164 李庠逸	165 李東諺	166 林千逸	167 林育頡	168 歐子煬
169 潘仕勳	170 潘宏翔	171 潘宸漢	172 許丞喆	173 許碩恩
174 許維翰	175 許維辰	176 鄭博昇	177 黃承瑋	

## 11、恆春鎮

執行教練:徐若芸

管理:張繼遠

178 吳立有	179 李昕諺	180 王奕濂	181 王泳勛	182 王淳旭
183 盧峻杰	184 盧峻銜	185 陳宏宇	186 陳泊昇	187 龔翌綸

## 12、崁頂鄉

領隊:莊忠勳

執行教練:陳怡琴

188 汪孝諺	189 紀柏憲	190 羅俊宇	191 羅宇祥	192 羅正翰
193 蘇加恩				

## 13、琉球鄉

領隊:陳國民

執行教練:許晉耀

管理:洪國章

194 林楷宸	195 洪嘉陽	196 洪智杰	197 洪繁佑	198 蔡秉翰
199 許恩碩	200 陳威廷	201 陳睿晞	202 陳喬鈞	203 陳詠博
204 陳詠睿	205 高晨洸			

## 14、新埤鄉

領隊:林秀英

執行教練:方映笛

管理:劉宜政

206 李宸睿	207 林子揚	208 林楷勛	209 潘光揮	210 潘勝昊
211 潘岳哲	212 潘崇恩	213 潘柏全	214 潘韋廷	215 王志誠
216 邱亞風	217 陳守義	218 黃柏溢		

## 15、新園鄉

領隊:陳現義

執行教練:李素禎,蘇莉雯

管理:吳美華,黃俊華

219 劉彥均	220 吳晉綸	221 宋晟豪	222 李偉銓	223 林孝憲
---------	---------	---------	---------	---------

224 林順益	225 林頡祈	226 潘立洋	227 王宥凱	228 石縉緜
229 簡得恩	230 蔡承旂	231 蔡政諺	232 蔡旻樺	233 蔡杰紘
234 蔡葦寰	235 蕭群樑	236 許俊堯	237 許宏育	238 許朝貴
239 許潮興	240 謝鈞寶	241 郭宥圻	242 鄭子玄	243 陳冠璋
244 陳奕霖	245 陳宥廷	246 陳宥銘	247 陳柏亦	248 陳柏羽
249 陳泓佑	250 陳泓旭	251 陳紀廷	252 黃亮碩	253 黃允澤
254 黃彥維	255 黃敬庭	256 黃柏睿	257 黃柏霖	258 黃楷竣
259 黃竑璋	260 黃雋庭			

## 16、萬丹鄉

261 吳廣薰	262 盧璿智
---------	---------

## 17、萬巒鄉

領隊:羅世杰      執行教練:蔡蓁妍

263 劉宥甫	264 吳宇恩	265 張峻碩	266 徐唯宸	267 鍾丞軒
268 陳子魁	269 陳宥廷			

## 18、滿州鄉

領隊:宋珮陵      執行教練:徐若芸      管理:黃龍祥

270 張正承	271 柯子晉	272 潘承祐	273 蔡邑鉸	274 邱正宇
275 邱正耀				

## 19、瑪家鄉

執行教練:賴文意

276 陳宇澤

## 20、潮州鎮

領隊:蔡順清      執行教練:劉祐彰, 盧誌章      管理:蘇俐瑩

277 何君宥	278 余又鈞	279 戴子竣	280 李律衡	281 林哲皜
282 林柏宣	283 楊梓彥	284 湯皓棠	285 羅濟恩	286 葉軒宇
287 葉軒竺	288 蔡仁華	289 薛宇閔	290 許澄楓	291 許祐茂
292 賴恩詠	293 賴沅樂	294 賴祈睿	295 賴語謙	296 鄭臣皓

## 21、麟洛鄉

執行教練:楊章模

297 劉愷樂



## 22、鹽埔鄉

領隊:許嘉政

執行教練:劉坤成

管理:方郁斌

298 李政哲

299 楊孫瑜

300 楊富騰

301 王韋盛

302 陳屏熏

303 黃建凱

304 黃建祐

305 黃祈邕

## 六、小女

### 1、屏東市

領隊:蔡孟珍

執行教練:蕭永慧,許哲峰

管理:易朱金杰

306 周好蕎

307 張可儀

308 施姍伊

309 林家祺

310 林旻均

311 柯晴

312 石翌岑

313 蕭羽恩

314 賴虹伊

315 郭芮語

316 陳芊卉

317 黃凱妘

### 2、內埔鄉

領隊:邱坤玉

執行教練:賴文意

318 林函璇

### 3、牡丹鄉

319 劉水楓

### 4、佳冬鄉

領隊:蘇曉憶

執行教練:謝誠文,趙恩陸

管理:李琮儀

320 吳詩涵

321 吳語心

322 周洧璇

323 周真羽

324 張芮瑜

325 曾善如

326 曾怡儒

327 沈妤婕

328 藍品函

329 陳以晴

330 陳妍綺

331 陳安安

### 5、枋寮鄉

332 紀虹鵠

333 謝語軒

### 6、東港鎮

領隊:李逸群

執行教練:林恆斌,許峰銘

334 吳佺捷

335 吳芷亘

336 張之瑤

337 林媁媁

338 林映均

339 洪語彤

340 王凱蒂

341 葉品萱

342 蔡秉蓁

343 蘇品榕

344 郭梓瑩

345 鍾晴

346 鍾穎

347 黃康晴

## 7、林邊鄉

領隊:王芳姿

執行教練:林純如

348 吳昱婷            349 吳欣妮            350 張芯毓            351 邱靖惟            352 陳珮璇  
353 陳柔菲

## 8、南州鄉

領隊:蔡世弘

執行教練:李自勇,洪振榮

354 劉可璿            355 吳盈槿            356 周子芯            357 宋昫恩            358 朱羿薰  
359 李佩暄            360 楊昕晨            361 洪湘旻            362 洪睿彤            363 湯菀崎  
364 潘品妍            365 葉恩慈            366 葉芷瑜            367 蘇意雯            368 謝浣宜  
369 郭橙蓁            370 鄭宜馨            371 陳品妍            372 陳志妍            373 陳忻妤  
374 黃允儀

## 9、恆春鎮

執行教練:徐若芸

375 吳依恩            376 周采瑩            377 李恩綾            378 林依雲            379 梁文樂  
380 沈子珣            381 盧紫昫            382 蘇凱妍            383 陳奕璇            384 陳永晴  
385 陳洛淇            386 陳芝愉            387 陳芝蓉            388 龔翌絮

## 10、崁頂鄉

領隊:莊忠勳

執行教練:唐文玲

389 張育瑄            390 林亞芝            391 潘云歆            392 翁羽芳            393 鄭允柔

## 11、琉球鄉

領隊:陳國民

執行教練:陳怡瑾

管理:李彥甫

394 李姿芸            395 林瑛雅            396 楊硯            397 洪美秀            398 蔡瑋庭  
399 陳侑筑            400 陳意妍            401 陳明真            402 高郁淳            403 黃舒曼  
404 黃采葳

## 12、新埤鄉

領隊:林秀英

執行教練:方映笛

管理:劉宜政

405 吳郁宣            406 林歆嫻            407 潘宜鈺            408 潘岡琳            409 潘玟淋  
410 潘盈莉            411 蘇奕菁            412 邱筠珈            413 郭宥言

## 13、新園鄉

領隊:黃瓊瑤

執行教練:劉金輝,黃瓊櫻

管理:李香月,陳怡芬

414 余若妍	415 吳巧歆	416 宋宜恩	417 張子芸	418 張祐瑄
419 張芯瑤	420 張譯心	421 李阡萍	422 林昕樂	423 林湘涵
424 梁以安	425 江彥萱	426 洪采甄	427 潘昀希	428 王昀涵
429 蔡喬宇	430 蘇妍蓁	431 許日馨	432 許莞翎	433 謝沂潔
434 陳佳恩	435 黃禹榛	436 黃禹霏	437 黃維妮	438 黃詩婷
439 黃郁潔				

#### 14、萬丹鄉

440 李禹樂	441 楊舒琪	442 陳靜翊
---------	---------	---------

#### 15、萬巒鄉

領隊:羅世杰

443 劉冠儀	444 吳宇涵	445 宋恩妮	446 廖宸萱	447 徐苡庭
448 潘宥蓁	449 陳宥安	450 高雅軒		

#### 16、滿州鄉

領隊:宋珮陵 執行教練:徐若芸

451 劉桂奴	452 宋羽棠	453 潘宇婕	454 蔡靜葳
---------	---------	---------	---------

#### 17、瑪家鄉

執行教練:賴文意

455 林善茹	456 陳宇婕
---------	---------

#### 18、潮州鎮

領隊:蔡順清 執行教練:劉祐彰, 盧誌章 管理:蘇俐瑩

457 吳孟澐	458 吳昱萱	459 吳晏瑄	460 戴于茹	461 李苡緋
462 林玥潔	463 潘芸芷	464 潘靖潔	465 王亮筑	466 許芷綺
467 賴芃瑾	468 陳品均	469 陳佩岑	470 陳姵琳	

#### 19、鹽埔鄉

領隊:許嘉政 執行教練:吳妙純

471 張昕芷	472 林奕辰	473 林燕盈	474 簡佩云
---------	---------	---------	---------

# 111年屏東縣運暨公教聯合運動會溜冰比賽名單

## 一、公開男組

### 1、500+D 公尺爭先賽

001 劉育璋 (林邊鄉)	002 洪賢能 (南州鄉)	003 黃俊豪 (南州鄉)
005 傅運佑 (屏東大學)	009 洪家豪 (屏東大學)	010 王振峰 (屏東大學)
011 王鎮中 (屏東大學)	012 葉恩佑 (屏東大學)	013 蔡承哲 (屏東大學)
015 郭立陽 (屏東大學)	019 林明宏 (國立潮中)	020 蔡宸凱 (國立潮中)
017 蔡孟恒 (國立屏中)	040 陳柏翰 (國立屏中)	

### 2、1000 公尺爭先賽

001 劉育璋 (林邊鄉)	004 黃玉霖 (南州鄉)	006 傅運志 (屏東大學)
007 李士傑 (屏東大學)	010 王振峰 (屏東大學)	012 葉恩佑 (屏東大學)
014 蔡承軒 (屏東大學)	015 郭立陽 (屏東大學)	016 黃安拙 (屏東大學)
018 林士堯 (國立潮中)	019 林明宏 (國立潮中)	021 鄭沅豐 (國立潮中)
022 陳瑞斌 (國立潮中)	023 黃泓銓 (國立潮中)	040 陳柏翰 (國立屏中)

### 3、5000 公尺計分賽

005 傅運佑 (屏東大學)	006 傅運志 (屏東大學)	007 李士傑 (屏東大學)
008 林星濤 (屏東大學)	013 蔡承哲 (屏東大學)	014 蔡承軒 (屏東大學)
016 黃安拙 (屏東大學)	017 蔡孟恒 (國立屏中)	018 林士堯 (國立潮中)
020 蔡宸凱 (國立潮中)	021 鄭沅豐 (國立潮中)	022 陳瑞斌 (國立潮中)
023 黃泓銓 (國立潮中)		

### 4、3000 公尺接力賽

#### 國立屏東大學A

008林星濤 011王鎮中 014蔡承軒 016黃安拙

#### 國立屏東大學B

006傅運志 009洪家豪 010王振峰 012葉恩佑

#### 國立潮州高中A

018林士堯 019林明宏 020蔡宸凱 021鄭沅豐 022陳瑞斌 023黃泓銓

## 二、公開女組

### 1、500+D 公尺爭先賽

025 劉懿萱 (林邊鄉)	027 吳心妤 (南州鄉)	029 鄭妮 (國立屏女)
032 林欣妤 (國立潮中)	034 羅晨妤 (國立潮中)	035 羅翌嘉 (國立潮中)
037 蔡佳妤 (國立潮中)	038 蔡宇涵 (國立潮中)	039 郭詩瑩 (國立潮中)

### 2、1000 公尺爭先賽

024 楊婕 (九如鄉)	025 劉懿萱 (林邊鄉)	026 劉馨茹 (林邊鄉)
028 李芸錚 (屏東大學)	029 鄭妮 (國立屏女)	030 文楷晴 (國立潮中)
031 林宜婷 (國立潮中)	032 林欣妤 (國立潮中)	033 楊景淳 (國立潮中)

035 羅翌嘉 (國立潮中)

036 胡凱茹 (國立潮中)

038 蔡宇涵 (國立潮中)

### 3、5000 公尺計分賽

024 楊婕 (九如鄉)

026 劉馨茹 (林邊鄉)

028 李芸錚 (屏東大學)

030 文楷晴 (國立潮中)

031 林宜婷 (國立潮中)

033 楊景淳 (國立潮中)

034 羅晨妤 (國立潮中)

036 胡凱茹 (國立潮中)

037 蔡佳妤 (國立潮中)

039 郭詩瑩 (國立潮中)

### 4、3000 公尺接力賽

#### 國立潮州高中A

031林宜婷 032林欣妤 034羅晨妤 036胡凱茹 039郭詩瑩

#### 國立潮州高中B

030文楷晴 033楊景淳 035羅翌嘉 037蔡佳妤 038蔡宇涵

## 三、國男組

### 1、500+D 公尺爭先賽

041 鄭兆廷 (明正國中)

043 余建豪 (東新國中)

045 蔡秉樺 (東新國中)

046 蔡秉歷 (東新國中)

047 蘇廷宥 (東新國中)

048 許承恩 (東新國中)

049 謝朝全 (東新國中)

051 高荏洧 (東新國中)

053 王竑鈞 (林邊國中)

054 蔡宗佑 (林邊國中)

055 黃秉紘 (林邊國中)

056 何文傑 (光春國中)

057 劉福享 (光春國中)

058 戴呈浩 (光春國中)

062 鄭宇宸 (光春國中)

064 陳秉寬 (光春國中)

### 2、1000 公尺爭先賽

042 林士舜 (萬丹國中)

043 余建豪 (東新國中)

044 吳灌祐 (東新國中)

046 蔡秉歷 (東新國中)

049 謝朝全 (東新國中)

050 陳瑞佳 (東新國中)

051 高荏洧 (東新國中)

052 吳冠霖 (林邊國中)

053 王竑鈞 (林邊國中)

054 蔡宗佑 (林邊國中)

056 何文傑 (光春國中)

057 劉福享 (光春國中)

058 戴呈浩 (光春國中)

059 文祈翔 (光春國中)

060 潘柏誌 (光春國中)

061 蕭鈞豪 (光春國中)

062 鄭宇宸 (光春國中)

063 陳品言 (光春國中)

### 3、5000 公尺計分賽

041 鄭兆廷 (明正國中)

042 林士舜 (萬丹國中)

044 吳灌祐 (東新國中)

045 蔡秉樺 (東新國中)

047 蘇廷宥 (東新國中)

048 許承恩 (東新國中)

050 陳瑞佳 (東新國中)

052 吳冠霖 (林邊國中)

055 黃秉紘 (林邊國中)

059 文祈翔 (光春國中)

060 潘柏誌 (光春國中)

061 蕭鈞豪 (光春國中)

063 陳品言 (光春國中)

064 陳秉寬 (光春國中)

### 4、3000 公尺接力賽

#### 屏東縣立光春國中A

057劉福享 059文祈翔 060潘柏誌 061蕭鈞豪 063陳品言 064陳秉寬

#### 屏東縣立東新國中A

046蔡秉歷 048許承恩 049謝朝全 050陳瑞佳

## 屏東縣立東新國中B

043余建豪 044吳灌祐 045蔡秉樺 047蘇廷宥 051高荏洧

## 屏東縣立林邊國中A

052吳冠霖 053王竑鈞 054蔡宗佑 055黃秉紘

### 四、國女組

#### 1、500+D 公尺爭先賽

065 羅悅瑄 (明正國中)	066 蔡喬安 (至正國中)	068 李芳儀 (東新國中)
070 莊惠棋 (東新國中)	073 陳漢璇 (東新國中)	074 陳玟妍 (東新國中)
075 屠子芸 (林邊國中)	076 鄭采青 (林邊國中)	077 潘俐伶 (光春國中)
078 謝米雅 (光春國中)		

#### 2、1000 公尺爭先賽

065 羅悅瑄 (明正國中)	066 蔡喬安 (至正國中)	067 蔡季耘 (鹽埔國中)
068 李芳儀 (東新國中)	069 江宥葳 (東新國中)	070 莊惠棋 (東新國中)
071 蔡于婕 (東新國中)	072 賴儒欣 (東新國中)	073 陳漢璇 (東新國中)
074 陳玟妍 (東新國中)	075 屠子芸 (林邊國中)	076 鄭采青 (林邊國中)
077 潘俐伶 (光春國中)		

#### 3、5000 公尺計分賽

067 蔡季耘 (鹽埔國中)	069 江宥葳 (東新國中)	071 蔡于婕 (東新國中)
072 賴儒欣 (東新國中)	078 謝米雅 (光春國中)	

#### 4、3000 公尺接力賽

## 屏東縣立東新國中A

068李芳儀 069江宥葳 070莊惠棋 071蔡于婕 073陳漢璇 074陳玟妍

### 五、小男組

#### 1、200 公尺計時賽

079 劉亦宸 (屏東市)	080 劉定綸 (屏東市)	081 劉書珩 (屏東市)
083 周軒民 (屏東市)	084 徐宇鎡 (屏東市)	087 洪景峰 (屏東市)
091 陳宥丞 (屏東市)	094 林侑廷 (內埔鄉)	095 林柏宇 (內埔鄉)
096 陳晨 (內埔鄉)	097 張峻齊 (竹田鄉)	098 李承憲 (竹田鄉)
101 陳韋州 (竹田鄉)	104 張力尹 (佳冬鄉)	105 徐子騰 (佳冬鄉)
106 徐茂森 (佳冬鄉)	107 曾致源 (佳冬鄉)	108 蔡歲至 (佳冬鄉)
109 藍立華 (佳冬鄉)	110 賴裕澄 (佳冬鄉)	113 伍鳳瓊 (枋寮鄉)
114 周政浩 (枋寮鄉)	115 曹博耿 (枋寮鄉)	116 李晏瀚 (枋寮鄉)
117 李玠融 (枋寮鄉)	118 林昕叡 (枋寮鄉)	124 孔玠橙 (東港鎮)
125 張楚杭 (東港鎮)	127 李睿翔 (東港鎮)	129 楊力宇 (東港鎮)
131 王政介 (東港鎮)	132 王裕閔 (東港鎮)	133 蔡易澄 (東港鎮)
134 蔡淳仰 (東港鎮)	142 劉雨富 (林邊鄉)	143 吳禹樂 (林邊鄉)
144 屠建雄 (林邊鄉)	145 蔡仕傑 (林邊鄉)	149 鄭富毅 (林邊鄉)
152 陳明彰 (林邊鄉)	155 黃柏憲 (林邊鄉)	157 黃辰浩 (林邊鄉)
158 吳紘圻 (長治鄉)	160 呂宥呈 (南州鄉)	162 徐宏毅 (南州鄉)

- |               |               |               |
|---------------|---------------|---------------|
| 163 戴定璿 (南州鄉) | 164 李庠逸 (南州鄉) | 166 林千逸 (南州鄉) |
| 167 林育頡 (南州鄉) | 170 潘宏翔 (南州鄉) | 174 許維翰 (南州鄉) |
| 178 吳立有 (恆春鎮) | 180 王奕濂 (恆春鎮) | 181 王泳勛 (恆春鎮) |
| 183 盧峻杰 (恆春鎮) | 184 盧峻銜 (恆春鎮) | 185 陳宏宇 (恆春鎮) |
| 187 龔翌綸 (恆春鎮) | 188 汪孝諺 (崁頂鄉) | 189 紀柏憲 (崁頂鄉) |
| 190 羅俊宇 (崁頂鄉) | 191 羅宇祥 (崁頂鄉) | 192 羅正翰 (崁頂鄉) |
| 193 蘇加恩 (崁頂鄉) | 194 林楷宸 (琉球鄉) | 195 洪嘉陽 (琉球鄉) |
| 197 洪祭佑 (琉球鄉) | 199 許恩碩 (琉球鄉) | 200 陳威廷 (琉球鄉) |
| 201 陳睿晞 (琉球鄉) | 202 陳喬鈞 (琉球鄉) | 203 陳詠博 (琉球鄉) |
| 206 李宸睿 (新埤鄉) | 207 林子揚 (新埤鄉) | 208 林楷勛 (新埤鄉) |
| 209 潘光揮 (新埤鄉) | 210 潘勝昊 (新埤鄉) | 211 潘岳哲 (新埤鄉) |
| 217 陳守義 (新埤鄉) | 218 黃柏溢 (新埤鄉) | 225 林頡祈 (新園鄉) |
| 233 蔡杰紘 (新園鄉) | 237 許宏育 (新園鄉) | 244 陳奕霖 (新園鄉) |
| 247 陳柏亦 (新園鄉) | 250 陳泓旭 (新園鄉) | 251 陳紀廷 (新園鄉) |
| 252 黃亮碩 (新園鄉) | 262 盧璿智 (萬巒鄉) | 263 劉宥甫 (萬巒鄉) |
| 265 張峻碩 (萬巒鄉) | 266 徐唯宸 (萬巒鄉) | 267 鍾丞軒 (萬巒鄉) |
| 268 陳子魁 (萬巒鄉) | 269 陳宥廷 (萬巒鄉) | 270 張正承 (滿州鄉) |
| 271 柯子晉 (滿州鄉) | 272 潘承祐 (滿州鄉) | 273 蔡邑鉸 (滿州鄉) |
| 274 邱正宇 (滿州鄉) | 275 邱正耀 (滿州鄉) | 278 余又鈞 (潮州鎮) |
| 281 林哲皜 (潮州鎮) | 284 湯皓棠 (潮州鎮) | 286 葉軒宇 (潮州鎮) |
| 288 蔡仁華 (潮州鎮) | 291 許祐茂 (潮州鎮) | 292 賴恩詠 (潮州鎮) |
| 295 賴語謙 (潮州鎮) | 298 李政哲 (鹽埔鄉) | 299 楊孫瑜 (鹽埔鄉) |
| 300 楊富騰 (鹽埔鄉) | 302 陳屏熏 (鹽埔鄉) | 304 黃建祐 (鹽埔鄉) |
| 305 黃祈邕 (鹽埔鄉) |               |               |

## 2、400 公尺計時賽

- |               |               |               |
|---------------|---------------|---------------|
| 079 劉亦宸 (屏東市) | 081 劉書珩 (屏東市) | 082 吳竣又 (屏東市) |
| 083 周軒民 (屏東市) | 087 洪景峰 (屏東市) | 088 郭珩暘 (屏東市) |
| 091 陳宥丞 (屏東市) | 095 林柏宇 (內埔鄉) | 096 陳晨 (內埔鄉)  |
| 097 張峻齊 (竹田鄉) | 099 李禹濤 (竹田鄉) | 100 陳康騏 (竹田鄉) |
| 101 陳韋州 (竹田鄉) | 102 馮家聖 (竹田鄉) | 103 陳宥嘉 (里港鄉) |
| 104 張力尹 (佳冬鄉) | 105 徐子騰 (佳冬鄉) | 108 蔡歲至 (佳冬鄉) |
| 112 陳孟紳 (佳冬鄉) | 113 伍鳳琮 (枋寮鄉) | 114 周政浩 (枋寮鄉) |
| 115 曹博耿 (枋寮鄉) | 116 李晏瀚 (枋寮鄉) | 117 李玠融 (枋寮鄉) |
| 118 林昕叡 (枋寮鄉) | 119 謝智軒 (枋寮鄉) | 120 吳奇恩 (東港鎮) |
| 123 孔浚丞 (東港鎮) | 130 潘歆凱 (東港鎮) | 131 王政介 (東港鎮) |
| 132 王裕閔 (東港鎮) | 134 蔡淳仰 (東港鎮) | 137 袁汭愆 (東港鎮) |
| 139 黃威齊 (東港鎮) | 141 劉智瑋 (林邊鄉) | 143 吳禹樂 (林邊鄉) |
| 144 屠建雄 (林邊鄉) | 145 蔡仕傑 (林邊鄉) | 150 鄭常狩 (林邊鄉) |
| 151 陳文碩 (林邊鄉) | 152 陳明彰 (林邊鄉) | 156 黃柏諺 (林邊鄉) |
| 158 吳紘圻 (長治鄉) | 161 張承剴 (南州鄉) | 168 歐子煬 (南州鄉) |
| 169 潘仕勳 (南州鄉) | 171 潘宸漢 (南州鄉) | 172 許丞喆 (南州鄉) |
| 173 許碩恩 (南州鄉) | 175 許維辰 (南州鄉) | 177 黃承瑋 (南州鄉) |
| 178 吳立有 (恆春鎮) | 179 李昕諺 (恆春鎮) | 180 王奕濂 (恆春鎮) |
| 182 王淳旭 (恆春鎮) | 184 盧峻銜 (恆春鎮) | 185 陳宏宇 (恆春鎮) |
| 186 陳泊昇 (恆春鎮) | 187 龔翌綸 (恆春鎮) | 188 汪孝諺 (崁頂鄉) |
| 189 紀柏憲 (崁頂鄉) | 191 羅宇祥 (崁頂鄉) | 192 羅正翰 (崁頂鄉) |

- |               |               |               |
|---------------|---------------|---------------|
| 195 洪嘉陽 (琉球鄉) | 196 洪智杰 (琉球鄉) | 197 洪祭佑 (琉球鄉) |
| 198 蔡秉翰 (琉球鄉) | 201 陳睿晞 (琉球鄉) | 202 陳喬鈞 (琉球鄉) |
| 204 陳詠睿 (琉球鄉) | 205 高晨洸 (琉球鄉) | 207 林子揚 (新埤鄉) |
| 209 潘光揮 (新埤鄉) | 211 潘岳哲 (新埤鄉) | 213 潘柏全 (新埤鄉) |
| 214 潘韋廷 (新埤鄉) | 215 王志誠 (新埤鄉) | 216 邱亞風 (新埤鄉) |
| 218 黃柏溢 (新埤鄉) | 225 林頡祈 (新園鄉) | 226 潘立洋 (新園鄉) |
| 237 許宏育 (新園鄉) | 240 謝鈞寶 (新園鄉) | 241 郭宥圻 (新園鄉) |
| 245 陳宥廷 (新園鄉) | 250 陳泓旭 (新園鄉) | 259 黃竑璋 (新園鄉) |
| 261 吳廣薰 (萬丹鄉) | 262 盧璿智 (萬丹鄉) | 263 劉宥甫 (萬巒鄉) |
| 264 吳宇恩 (萬巒鄉) | 265 張峻碩 (萬巒鄉) | 267 鍾丞軒 (萬巒鄉) |
| 269 陳宥廷 (萬巒鄉) | 270 張正承 (滿州鄉) | 273 蔡邑鉸 (滿州鄉) |
| 276 陳宇澤 (瑪家鄉) | 277 何君宥 (潮州鎮) | 280 李律衡 (潮州鎮) |
| 288 蔡仁華 (潮州鎮) | 289 薛宇閔 (潮州鎮) | 290 許澄楓 (潮州鎮) |
| 292 賴恩詠 (潮州鎮) | 294 賴祈睿 (潮州鎮) | 295 賴語謙 (潮州鎮) |
| 297 劉愷樂 (麟洛鄉) | 298 李政哲 (鹽埔鄉) | 300 楊富騰 (鹽埔鄉) |
| 301 王韋盛 (鹽埔鄉) | 302 陳屏熏 (鹽埔鄉) | 303 黃建凱 (鹽埔鄉) |
| 305 黃祈邕 (鹽埔鄉) |               |               |

### 3、500+D 公尺爭先賽

- |               |               |               |
|---------------|---------------|---------------|
| 085 徐智揚 (屏東市) | 086 楊淳翔 (屏東市) | 089 鄭棹允 (屏東市) |
| 090 鄭雋 (屏東市)  | 093 陳煜璿 (屏東市) | 111 陳以雄 (佳冬鄉) |
| 122 吳沁霖 (東港鎮) | 136 蘇紹睿 (東港鎮) | 138 陳圻勝 (東港鎮) |
| 140 何懿恩 (林邊鄉) | 147 蔡承偉 (林邊鄉) | 148 蔡瑾騰 (林邊鄉) |
| 153 陳柏勳 (林邊鄉) | 154 黃品宥 (林邊鄉) | 212 潘崇恩 (新埤鄉) |
| 224 林順益 (新園鄉) | 227 王宥凱 (新園鄉) | 234 蔡葦寰 (新園鄉) |
| 235 蕭群樑 (新園鄉) | 236 許俊堯 (新園鄉) | 255 黃敬庭 (新園鄉) |
| 256 黃柏睿 (新園鄉) | 287 葉軒竺 (潮州鎮) | 293 賴沅樂 (潮州鎮) |
| 296 鄭臣皓 (潮州鎮) |               |               |

### 4、600 公尺計時賽

- |               |               |               |
|---------------|---------------|---------------|
| 080 劉定綸 (屏東市) | 082 吳竣又 (屏東市) | 084 徐宇鎰 (屏東市) |
| 088 郭珩暘 (屏東市) | 094 林侑廷 (內埔鄉) | 098 李承憲 (竹田鄉) |
| 099 李禹浩 (竹田鄉) | 100 陳康騏 (竹田鄉) | 102 馮家聖 (竹田鄉) |
| 103 陳宥嘉 (里港鄉) | 106 徐茂森 (佳冬鄉) | 107 曾致源 (佳冬鄉) |
| 109 藍立華 (佳冬鄉) | 110 賴裕澄 (佳冬鄉) | 112 陳孟紳 (佳冬鄉) |
| 119 謝智軒 (枋寮鄉) | 120 吳奇恩 (東港鎮) | 124 孔玠橙 (東港鎮) |
| 125 張楚杭 (東港鎮) | 126 曾弘譯 (東港鎮) | 128 林誠軒 (東港鎮) |
| 130 潘歆凱 (東港鎮) | 133 蔡易澄 (東港鎮) | 135 蘇宥睿 (東港鎮) |
| 141 劉智璋 (林邊鄉) | 142 劉雨富 (林邊鄉) | 150 鄭常狩 (林邊鄉) |
| 155 黃柏憲 (林邊鄉) | 156 黃柏諺 (林邊鄉) | 159 吳秉樺 (南州鄉) |
| 161 張承剴 (南州鄉) | 164 李庠逸 (南州鄉) | 165 李東諺 (南州鄉) |
| 167 林育頡 (南州鄉) | 172 許丞喆 (南州鄉) | 176 鄭博昇 (南州鄉) |
| 179 李昕諺 (恆春鎮) | 181 王泳勛 (恆春鎮) | 182 王淳旭 (恆春鎮) |
| 183 盧峻杰 (恆春鎮) | 186 陳泊昇 (恆春鎮) | 190 羅俊宇 (崁頂鄉) |
| 193 蘇加恩 (崁頂鄉) | 194 林楷宸 (琉球鄉) | 196 洪智杰 (琉球鄉) |
| 198 蔡秉翰 (琉球鄉) | 199 許恩碩 (琉球鄉) | 200 陳威廷 (琉球鄉) |
| 203 陳詠博 (琉球鄉) | 204 陳詠睿 (琉球鄉) | 205 高晨洸 (琉球鄉) |



206 李宸睿 (新埤鄉)  
213 潘柏全 (新埤鄉)  
216 邱亞風 (新埤鄉)  
226 潘立洋 (新園鄉)  
244 陳奕霖 (新園鄉)  
252 黃亮碩 (新園鄉)  
266 徐唯宸 (萬巒鄉)  
277 何君宥 (潮州鎮)  
286 葉軒宇 (潮州鎮)  
291 許祐茂 (潮州鎮)  
299 楊孫瑜 (鹽埔鄉)  
304 黃建祐 (鹽埔鄉)

208 林楷勛 (新埤鄉)  
214 潘韋廷 (新埤鄉)  
217 陳守義 (新埤鄉)  
240 謝鈞寶 (新園鄉)  
245 陳宥廷 (新園鄉)  
261 吳廣薰 (萬丹鄉)  
268 陳子魁 (萬巒鄉)  
280 李律衡 (潮州鎮)  
289 薛宇閔 (潮州鎮)  
294 賴祈睿 (潮州鎮)  
301 王韋盛 (鹽埔鄉)

210 潘勝昊 (新埤鄉)  
215 王志誠 (新埤鄉)  
220 吳晉綸 (新園鄉)  
241 郭宥圻 (新園鄉)  
247 陳柏亦 (新園鄉)  
264 吳宇恩 (萬巒鄉)  
276 陳宇澤 (瑪家鄉)  
284 湯皓棠 (潮州鎮)  
290 許澄楓 (潮州鎮)  
297 劉愷樂 (麟洛鄉)  
303 黃建凱 (鹽埔鄉)

## 5、1000 公尺爭先賽

090 鄭雋 (屏東市)  
121 吳奕彤 (東港鎮)  
138 陳圻勝 (東港鎮)  
147 蔡承偉 (林邊鄉)  
222 李偉銓 (新園鄉)  
243 陳冠璋 (新園鄉)  
257 黃柏霖 (新園鄉)  
282 林柏宣 (潮州鎮)  
287 葉軒竺 (潮州鎮)

092 陳煜璋 (屏東市)  
122 吳沁霖 (東港鎮)  
140 何懿恩 (林邊鄉)  
153 陳柏勳 (林邊鄉)  
227 王宥凱 (新園鄉)  
249 陳泓佑 (新園鄉)  
258 黃楷竣 (新園鄉)  
283 楊梓彥 (潮州鎮)  
293 賴沅樂 (潮州鎮)

111 陳以雄 (佳冬鄉)  
136 蘇紹睿 (東港鎮)  
146 蔡惟甫 (林邊鄉)  
154 黃品宥 (林邊鄉)  
229 簡得恩 (新園鄉)  
254 黃彥維 (新園鄉)  
279 戴子竣 (潮州鎮)  
285 羅濟恩 (潮州鎮)  
296 鄭臣皓 (潮州鎮)

## 6、3000 公尺開放賽

085 徐智揚 (屏東市)  
092 陳煜璋 (屏東市)  
146 蔡惟甫 (林邊鄉)  
219 劉彥均 (新園鄉)  
231 蔡政諺 (新園鄉)  
248 陳柏羽 (新園鄉)  
282 林柏宣 (潮州鎮)

086 楊淳翔 (屏東市)  
093 陳煜璿 (屏東市)  
148 蔡瑾騰 (林邊鄉)  
223 林孝憲 (新園鄉)  
239 許潮興 (新園鄉)  
260 黃雋庭 (新園鄉)  
283 楊梓彥 (潮州鎮)

089 鄭棹允 (屏東市)  
121 吳奕彤 (東港鎮)  
212 潘崇恩 (新埤鄉)  
230 蔡承旂 (新園鄉)  
242 鄭子玄 (新園鄉)  
279 戴子竣 (潮州鎮)  
285 羅濟恩 (潮州鎮)

## 7、1600 公尺接力賽

### 竹田鄉A

097張峻齊 098李承憲 099李禹浩 100陳康騏 101陳韋州 102馮家聖

### 佳冬鄉A

104張力尹 105徐子騰 106徐茂森 108蔡歲至 109藍立華 112陳孟紳

### 枋寮鄉A

115曹博耿 118林昕叡 119謝智軒 (不足隊取消)

### 枋寮鄉B

113伍鳳琮 114周政浩 116李晏瀚 117李玠融

### 東港鎮A

120吳奇恩 124孔玠橙 131王政介 132王裕閔 135蘇宥睿

### 東港鎮B

125張楚杭 129楊力宇 130潘歆凱 134蔡淳仰 137袁沛愆

### 東港鎮C

123孔浚丞 126曾弘譯 127李睿翔 128林誠軒 133蔡易澄 139黃威齊

### 林邊鄉B

141劉智璋 142劉雨富 149鄭富毅 150鄭常狩 151陳文碩

### 南州鄉A

161張承剴 164李庠逸 166林千逸 167林育韻 168歐子煬 173許碩恩

### 屏東市A

080劉定綸 083周軒民 084徐宇鎡 088郭珩暘

### 屏東市B

079劉亦宸 081劉書珩 082吳竣又 087洪景峰

### 恆春鎮A

179李昕諺 180王奕濂 182王淳旭 183盧峻杰 184盧峻銜 186陳泊昇

### 恆春鎮B

178吳立有 181王泳勛 185陳宏宇 187龔翌綸

### 崁頂鄉A

188汪孝諺 189紀柏憲 190羅俊宇 191羅宇祥 192羅正翰 193蘇加恩

### 琉球鄉A

194林楷宸 195洪嘉陽 198蔡秉翰 201陳睿晞 202陳喬鈞

### 琉球鄉B

196洪智杰 197洪繁佑 200陳威廷 203陳詠博 204陳詠睿 205高晨洸

### 新埤鄉A

207林子揚 209潘光揮 211潘岳哲 216邱亞風 218黃柏溢

### 新埤鄉B

206李宸睿 210潘勝昊 213潘柏全 214潘韋廷 215王志誠 217陳守義

### 新園鄉A

240謝鈞寶 244陳奕霖 245陳宥廷 247陳柏亦 250陳泓旭 252黃亮碩

### 萬巒鄉A

263劉宥甫 264吳宇恩 265張峻碩 266徐唯宸 267鍾丞軒 269陳宥廷

### 潮州鎮A

277何君宥 280李律衡 284湯皓棠 286葉軒宇 289薛宇閔 292賴恩詠

### 潮州鎮B

278余又鈞 281林哲皚 288蔡仁華 290許澄楓 294賴祈睿 295賴語謙

### 鹽埔鄉A

300楊富騰 301王韋盛 302陳屏熏 304黃建祐

### 鹽埔鄉B

298李政哲 299楊孫瑜 303黃建凱 305黃祈邕

## 8、2000 公尺接力賽

### 東港鎮A

121吳奕彤 122吳沁霖 136蘇紹睿 138陳圻勝

### 林邊鄉A

144屠建雄 147蔡承偉 154黃品宥 155黃柏憲 156黃柏諺

### 林邊鄉B

140何懿恩 146蔡惟甫 148蔡瑾騰 153陳柏勳

### 屏東市A

085徐智揚 086楊淳翔 089鄭棹允 090鄭雋 092陳煜璋 093陳煜璿

### 新園鄉A

221宋晟豪 228石縉緜 232蔡旻樺 238許朝貴 246陳宥銘 253黃允澤

### 潮州鎮A

279戴子竣 282林柏宣 283楊梓彥 285羅濟恩 287葉軒竺 296鄭臣皓

## 六、小女組

### 1、200 公尺計時賽

307 張可儀 (屏東市)	308 施佩伊 (屏東市)	310 林旻均 (屏東市)
312 石翌岑 (屏東市)	314 賴虹伊 (屏東市)	317 黃凱妘 (屏東市)
318 林函璇 (內埔鄉)	320 吳詩涵 (佳冬鄉)	321 吳語心 (佳冬鄉)
322 周洧璇 (佳冬鄉)	326 曾怡儒 (佳冬鄉)	327 沈妤婕 (佳冬鄉)
328 藍品函 (佳冬鄉)	330 陳妍綺 (佳冬鄉)	331 陳安安 (佳冬鄉)
332 紀虹鳴 (枋寮鄉)	333 謝語軒 (枋寮鄉)	338 林映均 (東港鎮)
339 洪語彤 (東港鎮)	340 王凱蒂 (東港鎮)	341 葉品萱 (東港鎮)
342 蔡秉蓁 (東港鎮)	343 蘇品榕 (東港鎮)	344 郭梓瑩 (東港鎮)
347 黃康晴 (東港鎮)	349 吳欣妮 (林邊鄉)	350 張芯毓 (林邊鄉)
351 邱靖惟 (林邊鄉)	357 宋昫恩 (南州鄉)	358 朱羿薰 (南州鄉)
363 湯菀崎 (南州鄉)	365 葉恩慈 (南州鄉)	366 葉芷瑜 (南州鄉)
367 蘇意雯 (南州鄉)	369 郭橙蓁 (南州鄉)	372 陳志妍 (南州鄉)
375 吳依恩 (恆春鎮)	376 周采瑩 (恆春鎮)	379 梁文樂 (恆春鎮)
383 陳奕璇 (恆春鎮)	384 陳永晴 (恆春鎮)	386 陳芝愉 (恆春鎮)
387 陳芝蓉 (恆春鎮)	389 張育瑄 (崁頂鄉)	390 林亞芝 (崁頂鄉)
391 潘云歆 (崁頂鄉)	392 翁羽芳 (崁頂鄉)	393 鄭允柔 (崁頂鄉)
394 李姿芸 (琉球鄉)	395 林瑛雅 (琉球鄉)	396 楊硯 (琉球鄉)
397 洪美秀 (琉球鄉)	398 蔡瑋庭 (琉球鄉)	400 陳意妍 (琉球鄉)
403 黃舒曼 (琉球鄉)	404 黃采葳 (琉球鄉)	405 吳郁宣 (新埤鄉)
406 林歆嫻 (新埤鄉)	407 潘宜鈺 (新埤鄉)	409 潘玟淋 (新埤鄉)
410 潘盈莉 (新埤鄉)	411 蘇奕菁 (新埤鄉)	413 郭宥言 (新埤鄉)
414 余若妍 (新園鄉)	416 宋宜恩 (新園鄉)	418 張祐瑄 (新園鄉)
421 李阡萍 (新園鄉)	423 林湘涵 (新園鄉)	425 江彥萱 (新園鄉)
433 謝沂潔 (新園鄉)	437 黃維妮 (新園鄉)	440 李禹樂 (萬丹鄉)
442 陳靜翊 (萬丹鄉)	443 劉冠儀 (萬巒鄉)	444 吳宇涵 (萬巒鄉)
445 宋恩妮 (萬巒鄉)	447 徐苡庭 (萬巒鄉)	448 潘宥蓁 (萬巒鄉)
449 陳宥安 (萬巒鄉)	450 高雅軒 (萬巒鄉)	451 劉桂姩 (滿州鄉)
452 宋羽棠 (滿州鄉)	453 潘宇婕 (滿州鄉)	454 蔡靜葳 (滿州鄉)

455 林善茹 (瑪家鄉)  
462 林玥潔 (潮州鎮)  
465 王亮筑 (潮州鎮)  
470 陳姈琳 (潮州鎮)  
474 簡佩云 (鹽埔鄉)

456 陳宇婕 (瑪家鄉)  
463 潘芸芷 (潮州鎮)  
467 賴芃瑾 (潮州鎮)  
471 張昕芷 (鹽埔鄉)

461 李苡緋 (潮州鎮)  
464 潘靖潔 (潮州鎮)  
468 陳品均 (潮州鎮)  
473 林燕盈 (鹽埔鄉)

## 2、400 公尺計時賽

306 周好蕎 (屏東市)  
312 石翌岑 (屏東市)  
317 黃凱妘 (屏東市)  
320 吳詩涵 (佳冬鄉)  
324 張芮瑜 (佳冬鄉)  
331 陳安安 (佳冬鄉)  
339 洪語彤 (東港鎮)  
342 蔡秉蓁 (東港鎮)  
349 吳欣妮 (林邊鄉)  
352 陳佩璇 (林邊鄉)  
360 楊昕晨 (南州鄉)  
371 陳品妍 (南州鄉)  
375 吳依恩 (恆春鎮)  
382 蘇凱妍 (恆春鎮)  
387 陳芝蓉 (恆春鎮)  
390 林亞芝 (崁頂鄉)  
393 鄭允柔 (崁頂鄉)  
399 陳倫筑 (琉球鄉)  
402 高郁淳 (琉球鄉)  
405 吳郁宣 (新埤鄉)  
409 潘玟淋 (新埤鄉)  
416 宋宜恩 (新園鄉)  
423 林湘涵 (新園鄉)  
439 黃郁潔 (新園鄉)  
442 陳靜翊 (萬巒鄉)  
445 宋恩妮 (萬巒鄉)  
448 潘宥蓁 (萬巒鄉)  
452 宋羽棠 (滿州鄉)  
456 陳宇婕 (瑪家鄉)  
459 吳晏瑄 (潮州鎮)  
465 王亮筑 (潮州鎮)  
471 張昕芷 (鹽埔鄉)

307 張可儀 (屏東市)  
314 賴虹伊 (屏東市)  
318 林函璇 (內埔鄉)  
321 吳語心 (佳冬鄉)  
325 曾善如 (佳冬鄉)  
333 謝語軒 (枋寮鄉)  
340 王凱蒂 (東港鎮)  
345 鍾晴 (東港鎮)  
350 張芯毓 (林邊鄉)  
354 劉可璿 (南州鄉)  
362 洪睿彤 (南州鄉)  
372 陳志妍 (南州鄉)  
378 林依雲 (恆春鎮)  
385 陳洛淇 (恆春鎮)  
388 龔翌潔 (恆春鎮)  
391 潘云歆 (崁頂鄉)  
397 洪美秀 (琉球鄉)  
400 陳意妍 (琉球鄉)  
403 黃舒曼 (琉球鄉)  
407 潘宜鈺 (新埤鄉)  
412 邱筠珈 (新埤鄉)  
417 張子芸 (新園鄉)  
427 潘昀希 (新園鄉)  
440 李禹樂 (萬丹鄉)  
443 劉冠儀 (萬巒鄉)  
446 廖宸萱 (萬巒鄉)  
449 陳宥安 (萬巒鄉)  
453 潘宇婕 (滿州鄉)  
457 吳孟澐 (潮州鎮)  
461 李苡緋 (潮州鎮)  
466 許芷綺 (潮州鎮)  
472 林奕辰 (鹽埔鄉)

310 林旻均 (屏東市)  
315 郭芮語 (屏東市)  
319 劉水楓 (牡丹鄉)  
323 周真羽 (佳冬鄉)  
326 曾怡儒 (佳冬鄉)  
336 張之瑤 (東港鎮)  
341 葉品萱 (東港鎮)  
347 黃康晴 (東港鎮)  
351 邱靖惟 (林邊鄉)  
357 宋昀恩 (南州鄉)  
363 湯菀崎 (南州鄉)  
374 黃允儀 (南州鄉)  
380 沈子玆 (恆春鎮)  
386 陳芝愉 (恆春鎮)  
389 張育瑄 (崁頂鄉)  
392 翁羽芳 (崁頂鄉)  
398 蔡瑋庭 (琉球鄉)  
401 陳明真 (琉球鄉)  
404 黃采葳 (琉球鄉)  
408 潘岡琳 (新埤鄉)  
415 吳巧歆 (新園鄉)  
419 張芯瑀 (新園鄉)  
434 陳佳恩 (新園鄉)  
441 楊舒琪 (萬丹鄉)  
444 吳宇涵 (萬巒鄉)  
447 徐苡庭 (萬巒鄉)  
450 高雅軒 (萬巒鄉)  
455 林善茹 (瑪家鄉)  
458 吳昱萱 (潮州鎮)  
462 林玥潔 (潮州鎮)  
470 陳姈琳 (潮州鎮)  
473 林燕盈 (鹽埔鄉)

## 3、500+D 公尺爭先賽

309 林家祺 (屏東市)  
334 吳沅捷 (東港鎮)  
368 謝浣宜 (南州鄉)  
428 王昀涵 (新園鄉)  
436 黃禹霏 (新園鄉)

311 柯晴 (屏東市)  
335 吳芷亘 (東港鎮)  
381 盧紫昀 (恆春鎮)  
431 許日馨 (新園鄉)  
460 戴于茹 (潮州鎮)

316 陳芊卉 (屏東市)  
353 陳柔菲 (林邊鄉)  
422 林昕樂 (新園鄉)  
435 黃禹榛 (新園鄉)  
469 陳佩岑 (潮州鎮)

#### 4、600 公尺計時賽

306 周好蕎 (屏東市)	308 施佩伊 (屏東市)	315 郭芮語 (屏東市)
319 劉水楓 (牡丹鄉)	322 周洧璇 (佳冬鄉)	323 周真羽 (佳冬鄉)
324 張芮瑜 (佳冬鄉)	325 曾善如 (佳冬鄉)	327 沈好婕 (佳冬鄉)
328 藍品函 (佳冬鄉)	330 陳妍綺 (佳冬鄉)	332 紀虹鷗 (枋寮鄉)
336 張之瑤 (東港鎮)	337 林娉嫻 (東港鎮)	338 林映均 (東港鎮)
343 蘇品榕 (東港鎮)	344 郭梓瑩 (東港鎮)	346 鍾穎 (東港鎮)
352 陳佩璇 (林邊鄉)	354 劉可璿 (南州鄉)	358 朱羿薰 (南州鄉)
360 楊昕晨 (南州鄉)	362 洪睿彤 (南州鄉)	366 葉芷瑜 (南州鄉)
370 鄭宜馨 (南州鄉)	371 陳品妍 (南州鄉)	376 周采瑩 (恆春鎮)
377 李恩綾 (恆春鎮)	378 林依雲 (恆春鎮)	380 沈子玟 (恆春鎮)
382 蘇凱妍 (恆春鎮)	383 陳奕璇 (恆春鎮)	384 陳永晴 (恆春鎮)
385 陳洛淇 (恆春鎮)	394 李姿芸 (琉球鄉)	395 林瑛雅 (琉球鄉)
396 楊硯 (琉球鄉)	399 陳侑筑 (琉球鄉)	401 陳明真 (琉球鄉)
402 高郁淳 (琉球鄉)	408 潘岡琳 (新埤鄉)	410 潘盈莉 (新埤鄉)
411 蘇奕菁 (新埤鄉)	412 邱筠珈 (新埤鄉)	414 余若妍 (新園鄉)
420 張譯心 (新園鄉)	421 李阡萍 (新園鄉)	429 蔡喬宇 (新園鄉)
430 蘇妍蓁 (新園鄉)	433 謝沂潔 (新園鄉)	438 黃詩婷 (新園鄉)
439 黃郁潔 (新園鄉)	441 楊舒琪 (萬丹鄉)	446 廖宸萱 (萬巒鄉)
457 吳孟澐 (潮州鎮)	458 吳昱萱 (潮州鎮)	459 吳晏瑄 (潮州鎮)
463 潘芸芷 (潮州鎮)	464 潘靖潔 (潮州鎮)	466 許芷綺 (潮州鎮)
467 賴芃瑾 (潮州鎮)	468 陳品均 (潮州鎮)	472 林奕辰 (鹽埔鄉)
474 簡佩云 (鹽埔鄉)		

#### 5、1000 公尺爭先賽

311 柯晴 (屏東市)	313 蕭羽恩 (屏東市)	316 陳芊卉 (屏東市)
329 陳以晴 (佳冬鄉)	334 吳沅健 (東港鎮)	335 吳芷亘 (東港鎮)
348 吳昱婷 (林邊鄉)	353 陳柔菲 (林邊鄉)	368 謝浣宜 (南州鄉)
381 盧紫昀 (恆春鎮)	422 林昕樂 (新園鄉)	424 梁以安 (新園鄉)
426 洪采甄 (新園鄉)	428 王昀涵 (新園鄉)	432 許莞翎 (新園鄉)

#### 6、3000 公尺開放賽

309 林家祺 (屏東市)	313 蕭羽恩 (屏東市)	329 陳以晴 (佳冬鄉)
348 吳昱婷 (林邊鄉)	460 戴于茹 (潮州鎮)	469 陳佩岑 (潮州鎮)

#### 7、1600 公尺接力賽

##### 佳冬鄉A

320吳詩涵 321吳語心 325曾善如 328藍品函 330陳妍綺 331陳安安

##### 枋寮鄉A

332紀虹鷗 333謝語軒 (不足隊取消)

##### 東港鎮A

338林映均 339洪語彤 341葉品萱 342蔡秉蓁 343蘇品榕 344郭梓瑩

##### 南州鄉A

357宋昀恩 360楊昕晨 361洪湘旻 362洪睿彤 363湯菟崎 366葉芷瑜

### 南州鄉B

355吳盈瑾 356周子芯 359李佩暄 364潘品妍 370鄭宜馨 373陳忻妤

### 南州鄉C

354劉可璿 367蘇意雯 369郭橙蓁 371陳品妍 372陳志妍

### 屏東市A

306周好蕎 308施佩伊 310林旻均 314賴虹伊 315郭芮語 317黃凱妘

### 恆春鎮A

376周采瑩 378林依雲 382蘇凱妍 383陳奕璇 384陳永晴 385陳洛淇

### 恆春鎮B

375吳依恩 379梁文樂 380沈子玹 386陳芝愉 387陳芝蓉 388龔翌絮

### 炭頂鄉B

389張育瑄 391潘云歆 392翁羽芳 393鄭允柔 390林亞芝

### 琉球鄉A

397洪美秀 399陳倫筑 400陳意妍 401陳明真 402高郁淳

### 琉球鄉B

394李姿芸 395林瑛雅 396楊 硯 398蔡瑋庭 403黃舒曼 404黃采葳

### 新埤鄉A

405吳郁宣 407潘宜鈺 408潘岡琳 410潘盈莉 411蘇奕菁 412邱筠珈

### 新園鄉A

414余若妍 416宋宜恩 421李阡萍 423林湘涵 433謝沂潔 439黃郁絮

### 萬巒鄉A

443劉冠儀 445宋恩妮 446廖宸萱 448潘宥蓁 449陳宥安 450高雅軒

### 潮州鎮A

457吳孟澐 458吳昱萱 459吳晏瑄 462林玥潔 465王亮筑 466許芷綺

### 潮州鎮B

461李苡緋 463潘芸芷 464潘靖潔 467賴芃瑾 468陳品均 470陳姳琳

### 鹽埔鄉A

471張昕芷 472林奕辰 473林燕盈 474簡佩云

## 8、2000 公尺接力賽

### 屏東市A

309林家祺 311柯晴 312石翌岑 313蕭羽恩 316陳芊卉

## 競速溜冰賽程表

比賽日期：111 年 11 月 11 日

比賽地點：屏東縣光春國中溜冰場

1. 8:00 檢錄

2. 8:20 開始比賽

場次	參加組別	參加項目	賽制	人/隊數	備註
1	國小女子組	500+D 公尺爭先賽	預賽	15	分 3 組計時，取前 8 進入複賽
2	國小男子組	500+D 公尺爭先賽	預賽	25	分 5 組計時，取前 8 進入複賽
3	國中女子組	500+D 公尺爭先賽	預賽	10	分 2 組計時，取前 4 進入決賽
4	國中男子組	500+D 公尺爭先賽	預賽	16	分 4 組計時，取前 8 進入複賽
5	公開女子組	500+D 公尺爭先賽	預賽	9	分 2 組計時，取前 4 進入決賽
6	公開男子組	500+D 公尺爭先賽	預賽	14	分 2 組計時，取前 4 進入決賽
7	國小女子組	200 公尺計時賽	決賽	97	一次決，分組計時取 6 名
8	國小女子組	500+D 公尺爭先賽	複賽	8	分 2 組，每組取前 2 進入決賽
9	國小男子組	500+D 公尺爭先賽	複賽	8	分 2 組，每組取前 2 進入決賽
10	國中男子組	500+D 公尺爭先賽	複賽	8	分 2 組，每組取前 2 進入決賽
11	國小男子組	200 公尺計時賽	決賽	115	一次決，分組計時取 6 名
12	國小女子組	500+D 公尺爭先賽	決賽	4	
13	國小男子組	500+D 公尺爭先賽	決賽	4	
14	國中女子組	500+D 公尺爭先賽	決賽	4	
15	國中男子組	500+D 公尺爭先賽	決賽	4	
16	公開女子組	500+D 公尺爭先賽	決賽	4	
17	公開男子組	500+D 公尺爭先賽	決賽	4	
18	國小女子組	400 公尺計時賽	決賽	96	一次決，分組計時取 6 名
19	國小女子組	1000 公尺爭先賽	預賽	15	分 2 組，取 1 擇 6 進入決賽
20	國小男子組	1000 公尺爭先賽	預賽	27	分 4 組，取 1 擇 4 進入決賽
21	國中女子組	1000 公尺爭先賽	預賽	13	分 2 組，取 1 擇 6 進入決賽
22	國中男子組	1000 公尺爭先賽	預賽	18	分 3 組，取 1 擇 5 進入決賽
23	公開女子組	1000 公尺爭先賽	預賽	12	分 2 組，取 1 擇 6 進入決賽
24	公開男子組	1000 公尺爭先賽	預賽	15	分 2 組，取 1 擇 6 進入決賽
25	國小男子組	400 公尺計時賽	決賽	112	一次決，分組計時取 6 名
26	國小女子組	1000 公尺爭先賽	決賽	8	取 6 名
27	國小男子組	1000 公尺爭先賽	決賽	8	取 6 名
28	國中女子組	1000 公尺爭先賽	決賽	8	取 6 名
29	國中男子組	1000 公尺爭先賽	決賽	8	取 6 名
30	公開女子組	1000 公尺爭先賽	決賽	8	取 6 名
31	公開男子組	1000 公尺爭先賽	決賽	8	取 6 名
32	國小女子組	600 公尺計時賽	決賽	64	一次決，分組計時取 6 名
33	國小男子組	600 公尺計時賽	決賽	85	一次決，分組計時取 6 名
34	國小女子組	3000 公尺開放賽	決賽	6	一次決，取 6 名
35	國小男子組	3000 公尺開放賽	決賽	21	一次決，取 6 名
36	國中女子組	5000 公尺計分賽	決賽	5	一次決，取 6 名
37	國中男子組	5000 公尺計分賽	決賽	14	一次決，取 6 名
38	公開女子組	5000 公尺計分賽	決賽	10	一次決，取 6 名
39	公開男子組	5000 公尺計分賽	決賽	13	一次決，取 6 名
40	國小女子組	1600 公尺接力賽	決賽	19	一次決，取 6 名
41	國小男子組	1600 公尺接力賽	決賽	24	一次決，取 6 名
42	國小女子組	2000 公尺接力賽	決賽	1	一次決
43	國小男子組	2000 公尺接力賽	決賽	6	一次決，取 6 名
44	國中女子組	3000 公尺接力賽	決賽	1	一次決
45	國中男子組	3000 公尺接力賽	決賽	4	一次決，取 6 名
46	公開女子組	3000 公尺接力賽	決賽	2	一次決
47	公開男子組	3000 公尺接力賽	決賽	3	一次決

# 111 年屏東縣運暨公教聯合運動會自由車隊職員名單

## 一、社男

### 1、屏東市

001 康瑞騰	002 李仁傑	003 李啟鵬	004 李文泰	005 林敏煌
006 林瑞隆	007 林翊庭	008 楊智宏	009 王文廷	010 王郁翔
011 莊郁廉	012 葉幸昌	013 蔡志豪	014 蔡杰祐	015 蔡長利
016 賴玠佑	017 邱敬泰	018 邱臆泰	019 陳建志	020 陳建良
021 陳泳璋	022 陽仁皓	023 黃旭清		

### 2、九如鄉

024 潘文冠                      025 王彥傑

### 3、內埔鄉

026 黃陞緯

### 4、里港鄉

027 蔣鴻虎

### 5、佳冬鄉

028 鍾少勇

### 6、林邊鄉

領隊:張勝治

執行教練:劉懿萱

029 劉育璋

### 7、長治鄉

030 林仁川

### 8、高樹鄉

031 林子庭



## 9、新園鄉

執行教練:陳諱芳

032 蔡仁德            033 蔡坤虎            034 蔡孟家

## 10、萬丹鄉

035 林順進

## 11、麟洛鄉

領隊:徐錦文

036 傅志龍            037 徐俊豪            038 徐錦文            039 許原彰            040 郭家豪  
041 馮慶弘

## 二、社女

### 1、屏東市

042 沈燕鈴            043 邱婷慧            044 馮秋蓮

### 2、內埔鄉

045 夏倩倩

### 3、東港鎮

046 黃芊華

### 4、林邊鄉

領隊:張勝治

執行教練:劉懿萱

047 劉怡秀            048 劉懿萱            049 劉馨茹

### 5、長治鄉

050 鍾佩萱

### 6、新園鄉

執行教練:陳諱芳

051 莊秀足            052 蔡欣霓            053 蔡瑞音            054 蔡雅羽

### 三、高男

#### 1、大同高中

領隊:王郁菁 執行教練:蔡坤靜  
055 賴沛丞

#### 2、屏東高工

領隊:柯朝塗 執行教練:蔡坤靜  
056 廖御安 057 徐郁哲 058 洪浩倫 059 蔡伯堅 060 賴彥呈

### 四、高女

#### 1、屏榮高中

領隊:李欣蔓 執行教練:蔡坤靜  
061 李佳恩 062 李冠蓁

### 五、國男

#### 1、明正國中

執行教練:蔡坤靜  
063 洪晟恩 064 謝明修

#### 2、中正國中

領隊:劉瑞富 執行教練:黃凱鈺  
065 曾宥程

#### 3、萬巒國中

066 李尚宸

#### 4、林邊國中

領隊:李惠瓊 執行教練:劉懿萱  
067 吳冠霖 068 王竣鈞 069 蔡宗佑 070 黃秉紘

#### 5、南榮國中

領隊:張顥騰 執行教練:蔡坤靜  
071 林以諾 072 王上文

## 六、國女

### 1、明正國中

執行教練:劉懿萱

073 羅悅瑄

### 2、中正國中

領隊:劉瑞富 執行教練:梁懷欽

074 黃允文

### 3、林邊國中

領隊:李惠瓊 執行教練:劉懿萱

075 屠子芸 076 鄭采青

## 七、小男

### 1、屏東市

管理:余坤邦

077 楊睿杰

### 2、竹田鄉

領隊:謝俊明 執行教練:吳宇斌

078 楊偉銘 079 郭勁 080 郭子程 081 陳佳晟

### 3、林邊鄉

領隊:馮厚美 執行教練:謝宛蓁

082 蔡承偉 083 黃品宥

### 4、新園鄉

領隊:張勝治 執行教練:劉懿萱

084 王宥凱

## 八、小女

### 1、屏東市

管理:謝蕙妃

085 黃允欣

## 2、竹田鄉

領隊:謝俊明

執行教練:吳宇斌

086 郭婕安

087 鍾昱嫻

088 陳苡廷

089 陳薰沂

## 3、林邊鄉

領隊:王芳姿

執行教練:陳曉鈴

090 吳昱婷

091 陳柔菲

# 111 年屏東縣運暨公教聯合運動會自由車比賽名單

## 一、社男組

### 1、爭先賽

010 王郁翔 (屏東市)	017 邱敬泰 (屏東市)	018 邱臆泰 (屏東市)
028 鍾少勇 (佳冬鄉)	029 劉育璋 (林邊鄉)	034 蔡孟家 (新園鄉)

### 2、1000 公尺個人計時賽

010 王郁翔 (屏東市)	024 潘文冠 (九如鄉)	028 鍾少勇 (佳冬鄉)
029 劉育璋 (林邊鄉)	034 蔡孟家 (新園鄉)	

### 3、4000 公尺個人追逐賽

010 王郁翔 (屏東市)	024 潘文冠 (九如鄉)	028 鍾少勇 (佳冬鄉)
029 劉育璋 (林邊鄉)		

### 4、競輪賽

010 王郁翔 (屏東市)	024 潘文冠 (九如鄉)	028 鍾少勇 (佳冬鄉)
---------------	---------------	---------------

### 5、落後淘汰賽

010 王郁翔 (屏東市)	024 潘文冠 (九如鄉)	028 鍾少勇 (佳冬鄉)
---------------	---------------	---------------

### 6、個人公路計時賽

001 康瑞騰 (屏東市)	002 李仁傑 (屏東市)	003 李啟鵬 (屏東市)
004 李文泰 (屏東市)	005 林敏煌 (屏東市)	006 林瑞隆 (屏東市)
007 林翊庭 (屏東市)	008 楊智宏 (屏東市)	009 王文廷 (屏東市)
010 王郁翔 (屏東市)	012 葉幸昌 (屏東市)	013 蔡志豪 (屏東市)
014 蔡杰祐 (屏東市)	015 蔡長利 (屏東市)	016 賴玠佑 (屏東市)
017 邱敬泰 (屏東市)	018 邱臆泰 (屏東市)	019 陳建志 (屏東市)
020 陳建良 (屏東市)	021 陳泳璋 (屏東市)	022 陽仁皓 (屏東市)
023 黃旭清 (屏東市)	024 潘文冠 (九如鄉)	025 王彥傑 (九如鄉)
026 黃陞緯 (內埔鄉)	027 蔣鴻虎 (里港鄉)	028 鍾少勇 (佳冬鄉)
029 劉育璋 (林邊鄉)	030 林仁川 (長治鄉)	031 林子庭 (高樹鄉)
032 蔡仁德 (新園鄉)	033 蔡坤虎 (新園鄉)	034 蔡孟家 (新園鄉)
035 林順進 (萬丹鄉)	036 傅志龍 (麟洛鄉)	037 徐俊豪 (麟洛鄉)
038 徐錦文 (麟洛鄉)	039 許原彰 (麟洛鄉)	040 郭家豪 (麟洛鄉)
041 馮慶弘 (麟洛鄉)		

### 7、個人公路賽

001 康瑞騰 (屏東市)	002 李仁傑 (屏東市)	003 李啟鵬 (屏東市)
004 李文泰 (屏東市)	005 林敏煌 (屏東市)	006 林瑞隆 (屏東市)
007 林翊庭 (屏東市)	008 楊智宏 (屏東市)	009 王文廷 (屏東市)
010 王郁翔 (屏東市)	011 莊郁廉 (屏東市)	012 葉幸昌 (屏東市)
013 蔡志豪 (屏東市)	014 蔡杰祐 (屏東市)	015 蔡長利 (屏東市)

- |               |               |               |
|---------------|---------------|---------------|
| 016 賴玠佑 (屏東市) | 017 邱敬泰 (屏東市) | 018 邱臆泰 (屏東市) |
| 019 陳建志 (屏東市) | 020 陳建良 (屏東市) | 021 陳泳璋 (屏東市) |
| 022 陽仁皓 (屏東市) | 023 黃旭清 (屏東市) | 024 潘文冠 (九如鄉) |
| 025 王彥傑 (九如鄉) | 026 黃陞緯 (內埔鄉) | 027 蔣鴻虎 (里港鄉) |
| 028 鍾少勇 (佳冬鄉) | 029 劉育璋 (林邊鄉) | 030 林仁川 (長治鄉) |
| 031 林子庭 (高樹鄉) | 032 蔡仁德 (新園鄉) | 033 蔡坤虎 (新園鄉) |
| 034 蔡孟家 (新園鄉) | 035 林順進 (萬丹鄉) | 036 傅志龍 (麟洛鄉) |
| 037 徐俊豪 (麟洛鄉) | 038 徐錦文 (麟洛鄉) | 039 許原彰 (麟洛鄉) |
| 040 郭家豪 (麟洛鄉) | 041 馮慶弘 (麟洛鄉) |               |

## 二、社女組

### 1、爭先賽

- |               |               |               |
|---------------|---------------|---------------|
| 043 邱婷慧 (屏東市) | 046 黃芊華 (東港鎮) | 047 劉怡秀 (林邊鄉) |
| 048 劉懿萱 (林邊鄉) | 049 劉馨茹 (林邊鄉) |               |

### 2、1000 公尺個人計時賽

- |               |               |               |
|---------------|---------------|---------------|
| 042 沈燕鈴 (屏東市) | 046 黃芊華 (東港鎮) | 047 劉怡秀 (林邊鄉) |
| 048 劉懿萱 (林邊鄉) | 049 劉馨茹 (林邊鄉) |               |

### 3、3000 公尺個人追逐賽

- |               |               |               |
|---------------|---------------|---------------|
| 042 沈燕鈴 (屏東市) | 046 黃芊華 (東港鎮) | 047 劉怡秀 (林邊鄉) |
| 048 劉懿萱 (林邊鄉) | 049 劉馨茹 (林邊鄉) |               |

### 4、競輪賽

- |               |               |
|---------------|---------------|
| 042 沈燕鈴 (屏東市) | 046 黃芊華 (東港鎮) |
|---------------|---------------|

### 5、落後淘汰賽

- |               |               |
|---------------|---------------|
| 042 沈燕鈴 (屏東市) | 046 黃芊華 (東港鎮) |
|---------------|---------------|

### 6、個人公路計時賽

- |               |               |               |
|---------------|---------------|---------------|
| 042 沈燕鈴 (屏東市) | 043 邱婷慧 (屏東市) | 044 馮秋蓮 (屏東市) |
| 045 夏倩倩 (內埔鄉) | 046 黃芊華 (東港鎮) | 047 劉怡秀 (林邊鄉) |
| 048 劉懿萱 (林邊鄉) | 049 劉馨茹 (林邊鄉) | 050 鍾佩萱 (長治鄉) |
| 051 莊秀足 (新園鄉) | 052 蔡欣霓 (新園鄉) | 053 蔡瑞音 (新園鄉) |
| 054 蔡雅羽 (新園鄉) |               |               |

### 7、個人公路賽

- |               |               |               |
|---------------|---------------|---------------|
| 042 沈燕鈴 (屏東市) | 043 邱婷慧 (屏東市) | 044 馮秋蓮 (屏東市) |
| 045 夏倩倩 (內埔鄉) | 046 黃芊華 (東港鎮) | 047 劉怡秀 (林邊鄉) |
| 048 劉懿萱 (林邊鄉) | 049 劉馨茹 (林邊鄉) | 050 鍾佩萱 (長治鄉) |
| 051 莊秀足 (新園鄉) | 052 蔡欣霓 (新園鄉) | 054 蔡雅羽 (新園鄉) |

### 三、高男組

#### 1、爭先賽

056 廖御安 (屏東高工)      057 徐郁哲 (屏東高工)      058 洪浩倫 (屏東高工)  
059 蔡伯堅 (屏東高工)      060 賴彥呈 (屏東高工)

#### 2、1000 公尺個人計時賽

056 廖御安 (屏東高工)      057 徐郁哲 (屏東高工)      058 洪浩倫 (屏東高工)  
059 蔡伯堅 (屏東高工)      060 賴彥呈 (屏東高工)

#### 3、4000 公尺個人追逐賽

057 徐郁哲 (屏東高工)      058 洪浩倫 (屏東高工)      059 蔡伯堅 (屏東高工)  
060 賴彥呈 (屏東高工)

#### 4、競輪賽

056 廖御安 (屏東高工)      058 洪浩倫 (屏東高工)      059 蔡伯堅 (屏東高工)  
060 賴彥呈 (屏東高工)

#### 5、落後淘汰賽

058 洪浩倫 (屏東高工)      059 蔡伯堅 (屏東高工)      060 賴彥呈 (屏東高工)

#### 6、個人公路計時賽

055 賴沛丞 (大同高中)      056 廖御安 (屏東高工)      057 徐郁哲 (屏東高工)  
058 洪浩倫 (屏東高工)      059 蔡伯堅 (屏東高工)      060 賴彥呈 (屏東高工)

#### 7、個人公路賽

055 賴沛丞 (大同高中)      056 廖御安 (屏東高工)      057 徐郁哲 (屏東高工)  
058 洪浩倫 (屏東高工)      059 蔡伯堅 (屏東高工)      060 賴彥呈 (屏東高工)

### 四、高女組

#### 1、爭先賽

061 李佳恩 (屏榮高中)      062 李冠蓁 (屏榮高中)

#### 2、500 公尺個人計時賽

061 李佳恩 (屏榮高中)      062 李冠蓁 (屏榮高中)

#### 3、1000 公尺個人計時賽

061 李佳恩 (屏榮高中)      062 李冠蓁 (屏榮高中)

#### 4、2000 公尺個人追逐賽

061 李佳恩 (屏榮高中)      062 李冠蓁 (屏榮高中)

## 5、競輪賽

061 李佳恩 (屏榮高中)      062 李冠蓁 (屏榮高中)

## 6、落後淘汰賽

062 李冠蓁 (屏榮高中)

## 7、個人公路計時賽

061 李佳恩 (屏榮高中)      062 李冠蓁 (屏榮高中)

## 8、個人公路賽

061 李佳恩 (屏榮高中)      062 李冠蓁 (屏榮高中)

# 五、國男組

## 1、爭先賽

067 吳冠霖 (林邊國中)      068 王竑鈞 (林邊國中)      069 蔡宗佑 (林邊國中)  
070 黃秉紘 (林邊國中)      072 王上文 (南榮國中)

## 2、500 公尺個人計時賽

067 吳冠霖 (林邊國中)      068 王竑鈞 (林邊國中)      069 蔡宗佑 (林邊國中)  
070 黃秉紘 (林邊國中)      072 王上文 (南榮國中)

## 3、1000 公尺個人計時賽

067 吳冠霖 (林邊國中)      068 王竑鈞 (林邊國中)      069 蔡宗佑 (林邊國中)  
070 黃秉紘 (林邊國中)      072 王上文 (南榮國中)

## 4、3000 公尺個人追逐賽

067 吳冠霖 (林邊國中)      068 王竑鈞 (林邊國中)      069 蔡宗佑 (林邊國中)  
070 黃秉紘 (林邊國中)      072 王上文 (南榮國中)

## 5、競輪賽

072 王上文 (南榮國中)

## 6、落後淘汰賽

072 王上文 (南榮國中)

## 7、個人公路計時賽

066 李尚宸 (萬巒國中)      067 吳冠霖 (林邊國中)      068 王竑鈞 (林邊國中)  
069 蔡宗佑 (林邊國中)      070 黃秉紘 (林邊國中)      071 林以諾 (南榮國中)  
072 王上文 (南榮國中)

## 8、個人公路賽

063 洪晟恩 (明正國中)      064 謝明修 (明正國中)      065 曾宥程 (中正國中)  
066 李尚宸 (萬巒國中)      067 吳冠霖 (林邊國中)      068 王竑鈞 (林邊國中)  
069 蔡宗佑 (林邊國中)      070 黃秉紘 (林邊國中)      071 林以諾 (南榮國中)  
072 王上文 (南榮國中)



## 六、國女組

### 1、爭先賽

073 羅悅瑄 (明正國中)      075 屠子芸 (林邊國中)      076 鄭采青 (林邊國中)

### 2、500 公尺個人計時賽

073 羅悅瑄 (明正國中)      075 屠子芸 (林邊國中)      076 鄭采青 (林邊國中)

### 3、1000 公尺個人計時賽

073 羅悅瑄 (明正國中)      075 屠子芸 (林邊國中)      076 鄭采青 (林邊國中)

### 4、2000 公尺個人追逐賽

073 羅悅瑄 (明正國中)      075 屠子芸 (林邊國中)      076 鄭采青 (林邊國中)

### 5、個人公路計時賽

073 羅悅瑄 (明正國中)      074 黃允文 (中正國中)      075 屠子芸 (林邊國中)  
076 鄭采青 (林邊國中)

### 6、個人公路賽

073 羅悅瑄 (明正國中)      074 黃允文 (中正國中)      075 屠子芸 (林邊國中)  
076 鄭采青 (林邊國中)

## 七、小男組

### 1、爭先賽

078 楊偉銘 (竹田鄉)      079 郭勁 (竹田鄉)      080 郭子程 (竹田鄉)  
081 陳佳晟 (竹田鄉)      082 蔡承偉 (林邊鄉)      083 黃品宥 (林邊鄉)  
084 王宥凱 (新園鄉)

### 2、500 公尺個人計時賽

077 楊睿杰 (屏東市)      078 楊偉銘 (竹田鄉)      079 郭勁 (竹田鄉)  
080 郭子程 (竹田鄉)      081 陳佳晟 (竹田鄉)      082 蔡承偉 (林邊鄉)  
083 黃品宥 (林邊鄉)      084 王宥凱 (新園鄉)

### 3、1000 公尺個人計時賽

077 楊睿杰 (屏東市)      078 楊偉銘 (竹田鄉)      079 郭勁 (竹田鄉)  
080 郭子程 (竹田鄉)      081 陳佳晟 (竹田鄉)      082 蔡承偉 (林邊鄉)  
083 黃品宥 (林邊鄉)      084 王宥凱 (新園鄉)

### 4、個人公路計時賽

077 楊睿杰 (屏東市)      078 楊偉銘 (竹田鄉)      079 郭勁 (竹田鄉)  
080 郭子程 (竹田鄉)      081 陳佳晟 (竹田鄉)      082 蔡承偉 (林邊鄉)  
083 黃品宥 (林邊鄉)      084 王宥凱 (新園鄉)

## 5、個人公路賽

- |               |               |               |
|---------------|---------------|---------------|
| 077 楊睿杰 (屏東市) | 078 楊偉銘 (竹田鄉) | 079 郭勁 (竹田鄉)  |
| 080 郭子程 (竹田鄉) | 081 陳佳晟 (竹田鄉) | 082 蔡承偉 (林邊鄉) |
| 083 黃品宥 (林邊鄉) | 084 王宥凱 (新園鄉) |               |

## 八、小女組

### 1、爭先賽

- |               |               |               |
|---------------|---------------|---------------|
| 086 郭婕安 (竹田鄉) | 087 鍾昱嫻 (竹田鄉) | 088 陳苡廷 (竹田鄉) |
| 089 陳薰沂 (竹田鄉) | 090 吳昱婷 (林邊鄉) | 091 陳柔菲 (林邊鄉) |

### 2、500 公尺個人計時賽

- |               |               |               |
|---------------|---------------|---------------|
| 086 郭婕安 (竹田鄉) | 087 鍾昱嫻 (竹田鄉) | 088 陳苡廷 (竹田鄉) |
| 089 陳薰沂 (竹田鄉) | 090 吳昱婷 (林邊鄉) | 091 陳柔菲 (林邊鄉) |

### 3、1000 公尺個人計時賽

- |               |               |               |
|---------------|---------------|---------------|
| 086 郭婕安 (竹田鄉) | 087 鍾昱嫻 (竹田鄉) | 088 陳苡廷 (竹田鄉) |
| 089 陳薰沂 (竹田鄉) | 090 吳昱婷 (林邊鄉) | 091 陳柔菲 (林邊鄉) |

### 4、個人公路計時賽

- |               |               |               |
|---------------|---------------|---------------|
| 085 黃允欣 (屏東市) | 086 郭婕安 (竹田鄉) | 087 鍾昱嫻 (竹田鄉) |
| 088 陳苡廷 (竹田鄉) | 089 陳薰沂 (竹田鄉) | 090 吳昱婷 (林邊鄉) |
| 091 陳柔菲 (林邊鄉) |               |               |

### 5、個人公路賽

- |               |               |               |
|---------------|---------------|---------------|
| 085 黃允欣 (屏東市) | 086 郭婕安 (竹田鄉) | 087 鍾昱嫻 (竹田鄉) |
| 088 陳苡廷 (竹田鄉) | 089 陳薰沂 (竹田鄉) | 090 吳昱婷 (林邊鄉) |
| 091 陳柔菲 (林邊鄉) |               |               |

## 自由車比賽秩序表

比賽時間：111年11月5、6、7日

比賽地點：大路觀國小(公路登山賽)

高屏大橋往九如方向(堤防路)

高雄市楠梓區自由車場

### 一、個人公路計時賽

時間：111年11月5日(星期六)上午7:30~8:00報到檢錄，8:30開始

地點：高屏大橋往九如方向(堤防路)/集合地點：堤防路靠近高屏大橋

#### A組(國小男、國小女)/8km

- 1、 國小男個人公路計時賽.....8人取6名
- 2、 國小女個人公路計時賽.....7人取5名

#### B組(國中男、國中女、高中女、社會女)/13km

- 1、 國中男個人公路計時賽.....7人取5名
- 2、 國中女個人公路計時賽.....4人取2名
- 3、 高中女個人公路計時賽.....2人取1名
- 4、 社會女個人公路計時賽.....13人取6名

#### C組(高中男、社會男)/16km

- 1、 高中男個人公路計時賽.....6人取4名
- 2、 社會男個人公路計時賽.....40人取6名

### 二、個人公路賽

時間：111年11月6日(星期日)

地點：大路觀國小/集合地點：大路關國小大門口

#### A組(國小男、國小女)

- 1、 國小男個人公路賽(11公里).....8人取6名
- 2、 國小女個人公路賽(11公里).....7人取5名

#### B組(國中男、國中女、高中女、社會女)

- 1、 國中女個人公路賽(33公里).....4人取2名
- 2、 高中女個人公路賽(33公里).....2人取1名
- 3、 社會女個人公路賽(33公里).....12人取6名
- 4、 國中男個人公路賽(55公里).....10人取6名

#### C組(高中男、社會男)

- 1、 高中男個人公路賽(77公里).....6人取4名
- 2、 社會男個人公路賽(77公里).....41人取6名

### 三、場地賽

時間：111年11月7日(星期一)上午7:30~8:00 檢錄，8:30 比賽

地點：高雄市楠梓區自由車場

- 1、 國小男 1000 公尺個人計時賽.....8 人取 6 名
- 2、 國小女 1000 公尺個人計時賽.....6 人取 4 名
- 3、 國中男 1000 公尺個人計時賽.....5 人取 3 名
- 4、 國中女 1000 公尺個人計時賽.....3 人取 1 名
- 5、 高中男 1000 公尺個人計時賽.....5 人取 3 名
- 6、 高中女 1000 公尺個人計時賽.....2 人取 1 名
- 7、 社會男 1000 公尺個人計時賽.....5 人取 3 名
- 8、 社會女 1000 公尺個人計時賽.....5 人取 3 名
- 9、 國小男爭先賽 .....7 人取 5 名
- 10、 國小女爭先賽 .....6 人取 4 名
- 11、 國中男爭先賽 .....5 人取 3 名
- 12、 國中女爭先賽 .....3 人取 1 名
- 13、 高中男爭先賽 .....5 人取 3 名
- 14、 高中女爭先賽 .....2 人取 1 名
- 15、 社會男爭先賽 .....6 人取 4 名
- 16、 社會女爭先賽 .....5 人取 3 名
- 17、 國小男 500 公尺個人計時賽 .....8 人取 6 名
- 18、 國小女 500 公尺個人計時賽 .....6 人取 4 名
- 19、 國中男 500 公尺個人計時賽 .....5 人取 3 名
- 20、 國中女 500 公尺個人計時賽 .....3 人取 1 名
- 21、 高中女 500 公尺個人計時賽 .....2 人取 1 名
- 22、 國中男落後淘汰賽 .....1 人表演賽
- 23、 高中男落後淘汰賽 .....3 人取 1 名
- 24、 高中女落後淘汰賽 .....1 人表演賽
- 25、 社會男落後淘汰賽 .....3 人取 1 名
- 26、 社會女落後淘汰賽 .....2 人取 1 名
- 27、 國中女 2000 公尺個人追逐賽.....3 人取 1 名
- 28、 高中女 2000 公尺個人追逐賽.....2 人取 1 名
- 29、 國中男 3000 公尺個人追逐賽.....5 人取 3 名
- 30、 社會女 3000 公尺個人追逐賽.....5 人取 3 名
- 31、 高中男 4000 公尺個人追逐賽.....4 人取 2 名
- 32、 社會男 4000 公尺個人追逐賽.....4 人取 2 名
- 33、 國中男競輪賽 .....1 人表演賽
- 34、 高中男競輪賽 .....4 人取 2 名
- 35、 高中女競輪賽 .....2 人取 1 名
- 36、 社會男競輪賽 .....3 人取 1 名
- 37、 社會女競輪賽 .....2 人取 1 名

# 111 年屏東縣運暨公教聯合運動會撞球隊職員名單

## 一、社男

### 1、屏東市

郭孟儒 吳勃賢 黃士桀 徐淳璋 馬晟哲

### 2、東港鎮

李明緒

## 二、社女

### 1、屏東市

蕭心雅 曾郁芸

### 2、大仁科大

執行教練:吳兆欣

陳虹佐

## 三、高男

### 1、國立屏中

領隊:陳國祥 管理:趙翊弼

尤智勝 林宗興

### 2、內埔農工

領隊:張世波

李宗應

### 3、屏北高中

領隊:林宏澤 執行教練:曾麗娟

張家碩 邱堉恩

## 四、國男

### 1、里港國中

領隊:黃賢德

蔡宇倫

## 五、小男 A

### 1、里港鄉

領隊:王照仁 執行教練:孫韻雅

蔡嘉晉 胡振圩

## 六、小女 A

### 1、里港鄉

領隊:王照仁 執行教練:孫韻雅

朱沛璘 魏妘菲 莊子琳

# 111 年屏東縣運暨公教聯合運動會撞球比賽名單

## 一、社男組

### 1、個人賽(9 號)

郭孟儒 (屏東市)      吳勃賢 (屏東市)      黃士桀 (屏東市)      徐淳瑋 (屏東市)  
馬晟哲 (屏東市)      李明緒 (東港鎮)

### 2、個人賽(10 號)

郭孟儒 (屏東市)      吳勃賢 (屏東市)      黃士桀 (屏東市)      徐淳瑋 (屏東市)  
馬晟哲 (屏東市)

## 二、社女組

### 1、個人賽(9 號)

蕭心雅 (屏東市)      曾郁芸 (屏東市)      陳虹佐 (大仁科大)

### 2、個人賽(10 號)

蕭心雅 (屏東市)      曾郁芸 (屏東市)      陳虹佐 (大仁科大)

## 三、高男組

### 1、個人賽

尤智勝 (國立屏中)      李宗應 (內埔農工)      張家碩 (屏北高中)      邱堉恩 (屏北高中)

### 2、雙打

林宗興 尤智勝 (國立屏中)(1)      張家碩 邱堉恩 (屏北高中)(1)

## 四、國男組

### 1、個人賽

蔡宇倫 (里港國中)

## 五、小男組

### 1、個人賽

蔡嘉晉（里港鄉 A） 胡振圩（里港鄉 A）

## 六、小女組

### 1、個人賽

朱沛璘（里港鄉 A） 魏妘菲（里港鄉 A） 莊子琳（里港鄉 A）

## 七、小男組

### 1、個人賽

蔡嘉晉（里港鄉 A） 胡振圩（里港鄉 A）

## 八、小女組

### 1、個人賽

朱沛璘（里港鄉 A） 魏妘菲（里港鄉 A） 莊子琳（里港鄉 A）



## 撞球比賽秩序表(女子)

比賽地點:美和科技大學撞球教室(內埔鄉屏光路 23 號)

國小組女子 9 號球個人賽(3 人取 1 名)  
11/11(五) 搶 3 局

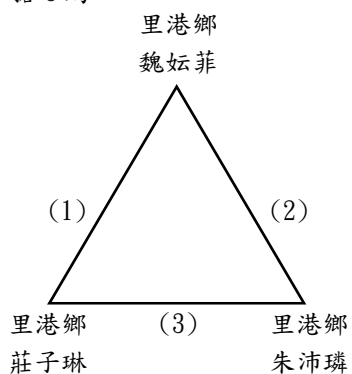

社會組女子 9 號球個人賽：(3 人取 1 名)  
11/12(六) 搶 4 局

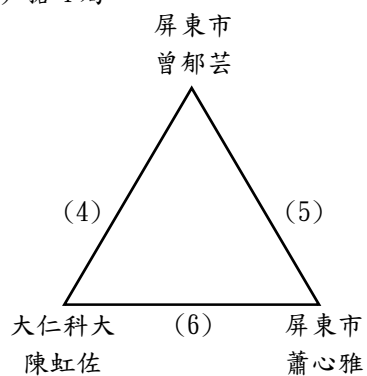

社會組女子 10 號球個人賽：(3 人取 1 名)  
11/12(六) 搶 4 局

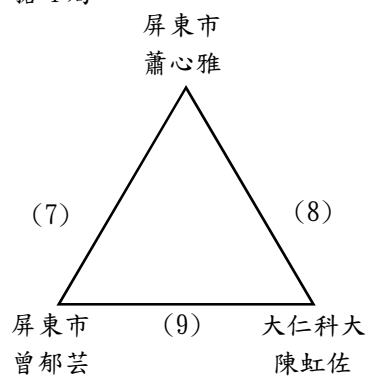

場次、開賽時間表

場次	(1)	(2)	(3)	(4)	(5)	(6)	(7)	(8)	(9)
日期	11/11	11/11	11/11	11/12	11/12	11/12	11/12	11/12	11/12
時間	09:00	10:00	11:00	09:00	10:00	11:00	12:30	13:30	14:30

※須於開賽時間前 15 分鐘，報到檢錄

## 撞球比賽秩序表(男子)

比賽地點: 美和科技大學撞球教室(內埔鄉屏光路 23 號)

高中組男子 9 號球個人賽(4 人取 2 名)

11/11(五) 搶 4 局

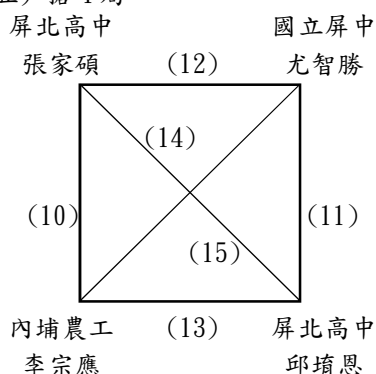

國小組男子 9 號球個人賽(2 人取 1 名)

11/11(五) 搶 3 局, 3 戰 2 勝

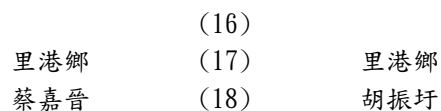

社會組男子 9 號球個人賽：(6 人取 4 名)

11/12(六) 搶 5 局

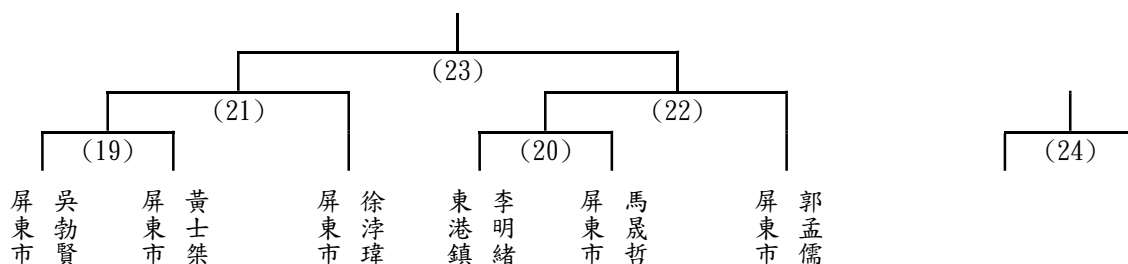

社會組男子 10 號球個人賽：(5 人取 3 名)

11/12(六) 搶 5 局

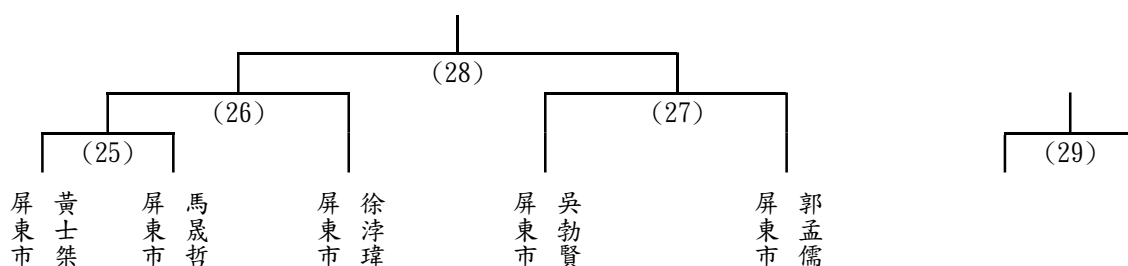

場次、開賽時間表

場次	(10)	(11)	(12)	(13)	(14)	(15)	(16)	(17)	(18)	(19)	(20)	(21)	(22)	(23)
日期	11/11	11/11	11/11	11/11	11/11	11/11	11/11	11/11	11/11	11/12	11/12	11/12	11/12	11/12
時間	09:00	09:00	10:00	10:00	11:00	11:00	09:00	10:00	11:00	09:00	09:00	10:00	10:00	11:00
場次	(24)	(25)	(26)	(27)	(28)	(29)								
日期	11/12	11/12	11/12	11/12	11/12	11/12								
時間	11:00	12:30	13:30	13:30	14:30	14:30								

※須於開賽時間前 15 分鐘報到檢錄

※取消比賽項目：國中組男子 9 號球個人賽(1 人不比賽)

※刪除報名資格：高中組男子 9 號球雙打賽(競賽規程無此項目)

# 111 年屏東縣運暨公教聯合運動會國(武)術隊職員名單

## 一、社男

### 1、屏東市

執行教練:彭文隆

王予恩

### 2、竹田鄉

郭以鵬 李子瑞 劉菴閱

## 二、社女

### 1、竹田鄉

吳佳欣 吳明泠

### 2、美和科大

領隊:王建臺 執行教練:吳玥泠

歐禹岑

## 三、高男

### 1、屏榮高中

執行教練:彭文隆

傅宥儒 張祐誠 黃心士郎 陳逸 徐霆芳 吳宙駿 張右林 盧柏宇

## 四、高女

### 1、國立屏女

領隊:楊榮豐 管理:張怡蓉

李欣鈺 尤虹櫻

### 2、屏榮高中

執行教練:陳季容

李心妤 劉芊妤 許淳縈 李慈怡 曾郁芳 曾予瑄 曾桂暄

## 五、國男

### 1、美和高中

管理:黃裕昌

王柏竣 邱恩佐

## 2、中正國中

領隊:劉瑞富 執行教練:黃凱鈺  
林宸宇 王啟安 簡詮軒 楊丞禾 李坤和 葉宣孟

## 3、鹽埔國中

領隊:陳寶郎 執行教練:蔡雲麟 管理:林芃瑋  
張豈銘 鄭翊廷 黃芃學 莊竣尹 凌聖傑 張子衡

## 4、車城國中

領隊:楊政家 執行教練:陳秋逢  
陳品翰

## 5、恆春國中

領隊:張鑑堂 執行教練:楊宗熏  
杜鎧米

## 6、光春國中

領隊:鍾冬玉 管理:張東鴻  
徐易

## 7、大路關國中

執行教練:刁正如  
吳祐銘

# 六、國女

## 1、中正國中

領隊:劉瑞富 執行教練:梁懷欽  
邱琲絜

## 2、至正國中

執行教練:吳志男  
尤子婕

## 3、鹽埔國中

領隊:陳寶郎 執行教練:蔡雲麟  
陳芃臻 張嘉恩 林芹妤 陳品蓁 郭可涵

## 4、車城國中

領隊:楊政家 執行教練:李文道  
陳品潔

## 5、恆春國中

領隊:張鑑堂 執行教練:楊宗熏  
廖妍榛 魏珮瑜

## 6、南榮國中

領隊:張顥騰 執行教練:黃虹育  
陳家軒 蘇語孜

## 七、小男

### 1、屏東市

領隊:黃拓榮 執行教練:吳亭伶,張淑婷  
鍾承睿 鍾宸誌 張承瑞 陳子申 陳子育 邱子瀚 陳霖 陳震 翁晟航  
馮棠 林侑霆 魏睿霈 洪啟賢

### 2、內埔鄉

管理:鍾芳煒  
邱永淳 黃泓志 邱恩佑 陳正昊 陳正達 蔡秉諺

### 3、車城鄉

領隊:王怡萱 執行教練:陳秋逢  
陳旭睿

### 4、東港鎮

鄭順璟

### 5、林邊鄉

領隊:王芳姿 執行教練:張舒婷  
林士玄

### 6、恆春鎮

領隊:楊宗熏 執行教練:陳秋逢  
林紳奕 林楷杰 徐新洋 陳羿 廖浚豪

### 7、新埤鄉

領隊:鍾秀鳳  
李家豪

### 8、萬丹鄉

領隊:李岳林 執行教練:陳姿妃  
李子紳 曾濬誠 張沅震 陳璿盛

## 9、潮州鎮

領隊:余美瑩 執行教練:楊乃靜  
董尚恩 黃宥閔 李詮億 莊勝駿

## 10、麟洛鄉

領隊:邱煜翔 管理:余淑齡  
邱渙清 張邁為

## 八、小女

### 1、屏東市

執行教練:黃玉齡  
張好萱 魏睿緹 張丰華 洪誼屏

### 2、內埔鄉

領隊:盧政吉 管理:何政興  
盧品蓁 鄒妮臻 潘榆潔 李思瑾 陳怡安 林彥辰

### 3、佳冬鄉

領隊:蘇曉憶 執行教練:邱燕屏  
余珮岑

### 4、林邊鄉

領隊:王芳姿 執行教練:張舒婷  
葉珩辰

### 5、恆春鎮

執行教練:林鳳卿  
陳歆

### 6、萬丹鄉

領隊:李岳林 執行教練:陳姿妃 管理:郭雯琪  
蔡汎翎 林彥好 洪睿儀 曾芄蓁 曾子凌 李翊萱

### 7、潮州鎮

領隊:余美瑩 執行教練:陳怡伶  
徐加 阮鈺喬 黃羽柔 黃茗卉

# 111 年屏東縣運暨公教聯合運動會國(武)術比賽名單

## 一、社男組

### 1、套路：長拳

郭以鵬（竹田鄉） 李子瑞（竹田鄉）

### 2、套路：南拳全能（南拳／南棍）

劉菴閔（竹田鄉） 郭以鵬（竹田鄉） 李子瑞（竹田鄉）

### 3、套路：刀術、棍術全能（刀術／棍術）

郭以鵬（竹田鄉） 李子瑞（竹田鄉）

### 4、套路：南派拳術單練

郭以鵬（竹田鄉） 李子瑞（竹田鄉）

### 5、套路：北派拳術單練

劉菴閔（竹田鄉） 郭以鵬（竹田鄉） 李子瑞（竹田鄉）

### 6、套路：長兵器單練

劉菴閔（竹田鄉） 郭以鵬（竹田鄉） 李子瑞（竹田鄉）

### 7、套路：短兵器單練

劉菴閔（竹田鄉） 郭以鵬（竹田鄉） 李子瑞（竹田鄉）

### 8、套路：奇兵器單練

郭以鵬（竹田鄉） 李子瑞（竹田鄉）

### 9、散手：75 公斤級

王子恩（屏東市）

### 10、掛技擂台（第三級）

劉菴閔（竹田鄉） 郭以鵬（竹田鄉）

## 11、掛技擂台(第四級)

李子瑞(竹田鄉)

## 二、社女組

### 1、套路：長拳

吳佳欣(竹田鄉) 吳明冷(竹田鄉)

### 2、套路：南拳全能(南拳/南刀)

吳佳欣(竹田鄉) 吳明冷(竹田鄉)

### 3、套路：劍術、槍術全能(劍術/槍術)

吳佳欣(竹田鄉) 吳明冷(竹田鄉)

### 4、套路：南派拳術單練

吳佳欣(竹田鄉) 吳明冷(竹田鄉)

### 5、套路：北派拳術單練

吳佳欣(竹田鄉) 吳明冷(竹田鄉) 歐禹岑(美和科大)

### 6、套路：內家拳單練

吳明冷(竹田鄉) 歐禹岑(美和科大)

### 7、套路：長兵器單練

吳佳欣(竹田鄉) 吳明冷(竹田鄉)

### 8、套路：短兵器單練

吳佳欣(竹田鄉) 吳明冷(竹田鄉) 歐禹岑(美和科大)

### 9、套路：奇兵器單練

吳佳欣(竹田鄉) 吳明冷(竹田鄉) 歐禹岑(美和科大)

## 10、掛技擂台(第一級)

吳佳欣(竹田鄉) 吳明冷(竹田鄉)



### 三、高男組

#### 1、套路：長拳

黃心士郎（屏榮高中）陳逸（屏榮高中） 徐霆芳（屏榮高中） 吳宙駿（屏榮高中）

#### 2、套路：南拳全能（南拳／南棍）

黃心士郎（屏榮高中）陳逸（屏榮高中） 徐霆芳（屏榮高中） 吳宙駿（屏榮高中）

#### 3、套路：太極拳全能（太極拳／太極劍）

陳逸（屏榮高中） 徐霆芳（屏榮高中） 吳宙駿（屏榮高中）

#### 4、套路：南派拳術單練

黃心士郎（屏榮高中）陳逸（屏榮高中） 徐霆芳（屏榮高中） 吳宙駿（屏榮高中）

#### 5、套路：北派拳術單練

張祐誠（屏榮高中） 黃心士郎（屏榮高中）陳逸（屏榮高中） 徐霆芳（屏榮高中）  
吳宙駿（屏榮高中）

#### 6、套路：長兵器單練

黃心士郎（屏榮高中）陳逸（屏榮高中） 徐霆芳（屏榮高中） 吳宙駿（屏榮高中）

#### 7、套路：短兵器單練

張祐誠（屏榮高中） 黃心士郎（屏榮高中）陳逸（屏榮高中） 徐霆芳（屏榮高中）  
吳宙駿（屏榮高中）

#### 8、散手：60 公斤級

張右林（屏榮高中）

#### 9、散手：65 公斤級

盧柏宇（屏榮高中）

#### 10、散手：75 公斤級

傅宥儒（屏榮高中）

## 四、高女組

### 1、套路：南派拳術單練

尤虹櫻（國立屏女） 李心妤（屏榮高中） 劉芊妤（屏榮高中） 許淳縈（屏榮高中）  
李慈怡（屏榮高中） 曾郁芳（屏榮高中） 曾予瑄（屏榮高中） 曾桂暄（屏榮高中）

### 2、套路：北派拳術單練

李欣鈺（國立屏女） 尤虹櫻（國立屏女） 李心妤（屏榮高中） 劉芊妤（屏榮高中）  
許淳縈（屏榮高中） 李慈怡（屏榮高中） 曾郁芳（屏榮高中） 曾予瑄（屏榮高中）  
曾桂暄（屏榮高中）

### 3、套路：長兵器單練

尤虹櫻（國立屏女） 李心妤（屏榮高中） 劉芊妤（屏榮高中） 許淳縈（屏榮高中）  
李慈怡（屏榮高中） 曾郁芳（屏榮高中） 曾予瑄（屏榮高中） 曾桂暄（屏榮高中）

### 4、套路：短兵器單練

李欣鈺（國立屏女） 尤虹櫻（國立屏女） 李心妤（屏榮高中） 劉芊妤（屏榮高中）  
許淳縈（屏榮高中） 李慈怡（屏榮高中） 曾郁芳（屏榮高中） 曾予瑄（屏榮高中）  
曾桂暄（屏榮高中）

### 5、散手：48 公斤級

許淳縈（屏榮高中）

### 6、散手：52 公斤級

劉芊妤（屏榮高中）

### 7、散手：65 公斤級

李慈怡（屏榮高中）

## 五、國男組

### 1、套路：長拳

王柏竣（美和高中） 邱恩佐（美和高中） 簡詮軒（中正國中） 李坤和（中正國中）

### 2、套路：南拳全能（南拳／南棍）

林宸宇（中正國中） 楊丞禾（中正國中） 葉宣孟（中正國中） 吳祐銘（大路關國中）

### 3、套路：太極拳全能（太極拳／太極劍）

張豈銘（鹽埔國中） 鄭翊廷（鹽埔國中） 黃芄學（鹽埔國中） 莊竣尹（鹽埔國中）  
凌聖傑（鹽埔國中） 張子蘅（鹽埔國中）

### 4、套路：刀術、棍術全能（刀術／棍術）

王柏竣（美和高中） 邱恩佐（美和高中） 徐易（光春國中）

### 5、套路：南派拳術單練

王柏竣（美和高中） 林宸宇（中正國中） 楊丞禾（中正國中） 葉宣孟（中正國中）  
陳品翰（車城國中） 杜鎧米（恆春國中） 徐易（光春國中） 吳祐銘（大路關國中）

### 6、套路：北派拳術單練

邱恩佐（美和高中） 王啟安（中正國中） 李坤和（中正國中） 簡詮軒（中正國中）  
張豈銘（鹽埔國中） 鄭翊廷（鹽埔國中） 黃芄學（鹽埔國中） 莊竣尹（鹽埔國中）  
凌聖傑（鹽埔國中） 張子蘅（鹽埔國中） 陳品翰（車城國中） 吳祐銘（大路關國中）

### 7、套路：長兵器單練

王柏竣（美和高中） 林宸宇（中正國中） 王啟安（中正國中） 楊丞禾（中正國中）  
葉宣孟（中正國中） 張豈銘（鹽埔國中） 鄭翊廷（鹽埔國中） 黃芄學（鹽埔國中）  
莊竣尹（鹽埔國中） 凌聖傑（鹽埔國中） 張子蘅（鹽埔國中） 陳品翰（車城國中）  
杜鎧米（恆春國中） 徐易（光春國中） 吳祐銘（大路關國中）

### 8、套路：短兵器單練

王啟安（中正國中） 簡詮軒（中正國中） 李坤和（中正國中） 張豈銘（鹽埔國中）  
鄭翊廷（鹽埔國中） 黃芄學（鹽埔國中） 莊竣尹（鹽埔國中） 凌聖傑（鹽埔國中）  
張子蘅（鹽埔國中） 陳品翰（車城國中） 杜鎧米（恆春國中）

### 9、套路：奇兵器單練

邱恩佐（美和高中） 林宸宇（中正國中） 陳品翰（車城國中） 杜鎧米（恆春國中）  
徐易（光春國中）

### 10、套路：對練組（含拳術、器械）1

楊丞禾 葉宣孟（中正國中）（套路：對練組 杜鎧米（恆春國中）（套路：對練組（含拳  
（含拳術、器械）1） 術、器械）1）

### 11、套路：忠義拳單練

邱恩佐（美和高中）

## 12、掛技擂台(第一級)

王柏竣 (美和高中)

## 13、掛技擂台(第二級)

邱恩佐 (美和高中) 徐易 (光春國中)

## 六、國女組

### 1、套路：長拳

尤子婕 (至正國中)

### 2、套路：南拳全能 (南拳／南刀)

蘇語孜 (南榮國中)

### 3、套路：太極拳全能 (太極拳／太極劍)

陳芄臻 (鹽埔國中) 張嘉恩 (鹽埔國中) 林芹妤 (鹽埔國中)

### 4、套路：南派拳術單練

陳品潔 (車城國中) 廖妍榛 (恆春國中) 蘇語孜 (南榮國中)

### 5、套路：北派拳術單練

邱琲絮 (中正國中) 尤子婕 (至正國中) 陳芄臻 (鹽埔國中) 張嘉恩 (鹽埔國中)  
林芹妤 (鹽埔國中) 陳品潔 (車城國中) 魏珮瑜 (恆春國中) 陳家軒 (南榮國中)

### 6、套路：長兵器單練

陳芄臻 (鹽埔國中) 張嘉恩 (鹽埔國中) 林芹妤 (鹽埔國中) 陳品潔 (車城國中)  
廖妍榛 (恆春國中) 魏珮瑜 (恆春國中)

### 7、套路：短兵器單練

邱琲絮 (中正國中) 尤子婕 (至正國中) 陳芄臻 (鹽埔國中) 張嘉恩 (鹽埔國中)  
林芹妤 (鹽埔國中) 陳品潔 (車城國中) 廖妍榛 (恆春國中) 魏珮瑜 (恆春國中)

### 8、套路：奇兵器單練

陳品潔 (車城國中) 廖妍榛 (恆春國中) 蘇語孜 (南榮國中)

## 9、套路：忠義拳單練

陳家軒（南榮國中）

## 10、散手：56 公斤級

陳品蓁（鹽埔國中） 郭可涵（鹽埔國中）

## 七、小男組

### 1、套路：一路長拳

鍾宸誌（屏東市）	張承瑞（屏東市）	陳子育（屏東市）	邱子瀚（屏東市）
陳霖（屏東市）	陳震（屏東市）	馮棠（屏東市）	林侑霆（屏東市）
魏睿霈（屏東市）	邱永淳（內埔鄉）	黃泓志（內埔鄉）	陳正昊（內埔鄉）
陳正達（內埔鄉）	蔡秉諺（內埔鄉）	鄭順璟（東港鎮）	林士玄（林邊鄉）
李家豪（新埤鄉）	李子紳（萬丹鄉）	曾濬誠（萬丹鄉）	黃宥閔（潮州鎮）
張邁為（麟洛鄉）			

### 2、套路：三路長拳

鍾承睿（屏東市）	林侑霆（屏東市）	邱恩佑（內埔鄉）	邱永淳（內埔鄉）
黃泓志（內埔鄉）	陳正昊（內埔鄉）	鄭順璟（東港鎮）	張沅震（萬丹鄉）
陳璿盛（萬丹鄉）	黃宥閔（潮州鎮）	張邁為（麟洛鄉）	邱渙清（麟洛鄉）

### 3、套路：乙組長拳

陳子申（屏東市）	翁晟航（屏東市）	陳子育（屏東市）	邱子瀚（屏東市）
蔡秉諺（內埔鄉）	黃宥閔（潮州鎮）		

### 4、套路：乙組南拳

洪啟賢（屏東市）	鍾宸誌（屏東市）	陳震（屏東市）	翁晟航（屏東市）
馮棠（屏東市）	魏睿霈（屏東市）	陳璿盛（萬丹鄉）	李詮億（潮州鎮）

### 5、套路：乙組刀術

洪啟賢（屏東市）	邱子瀚（屏東市）	陳震（屏東市）	陳璿盛（萬丹鄉）
----------	----------	---------	----------

### 6、套路：乙組棍術

張承瑞（屏東市）	陳霖（屏東市）	鍾承睿（屏東市）	鍾宸誌（屏東市）
陳子申（屏東市）	魏睿霈（屏東市）	邱子瀚（屏東市）	陳震（屏東市）
翁晟航（屏東市）	林侑霆（屏東市）	邱恩佑（內埔鄉）	邱永淳（內埔鄉）
黃泓志（內埔鄉）	陳正昊（內埔鄉）	蔡秉諺（內埔鄉）	鄭順璟（東港鎮）
陳璿盛（萬丹鄉）	李詮億（潮州鎮）		

### 7、套路：乙組劍術

鍾承睿（屏東市） 陳子申（屏東市） 翁晟航（屏東市） 林侑霆（屏東市）

### 8、套路：乙組槍術

陳子申（屏東市） 邱子瀚（屏東市） 李詮億（潮州鎮）

### 9、套路：武術初級拳

陳正達（內埔鄉） 邱永淳（內埔鄉） 黃泓志（內埔鄉） 陳正昊（內埔鄉）  
鄭順璟（東港鎮） 李子紳（萬丹鄉） 曾濬誠（萬丹鄉） 莊勝駿（潮州鎮）  
董尚恩（潮州鎮）

### 10、套路：南派拳術單練

馮棠（屏東市） 洪啟賢（屏東市） 魏睿霈（屏東市） 陳震（屏東市）  
翁晟航（屏東市） 林侑霆（屏東市） 張承瑞（屏東市） 陳子育（屏東市）  
廖浚豪（恆春鎮） 李子紳（萬丹鄉） 曾濬誠（萬丹鄉） 李詮億（潮州鎮）  
邱渙清（麟洛鄉）

### 11、套路：北派拳術單練

陳霖（屏東市） 陳子申（屏東市） 邱子瀚（屏東市） 陳旭睿（車城鄉）  
鄭順璟（東港鎮） 林士玄（林邊鄉） 林紳奕（恆春鎮） 林楷杰（恆春鎮）  
徐新洋（恆春鎮） 陳羿（恆春鎮）

### 12、套路：長兵器單練

洪啟賢（屏東市） 陳旭睿（車城鄉） 林紳奕（恆春鎮） 林楷杰（恆春鎮）  
徐新洋（恆春鎮） 陳羿（恆春鎮） 廖浚豪（恆春鎮） 李詮億（潮州鎮）

### 13、套路：短兵器單練

鍾承睿（屏東市） 陳子申（屏東市） 陳旭睿（車城鄉） 廖浚豪（恆春鎮）  
林紳奕（恆春鎮） 林楷杰（恆春鎮） 徐新洋（恆春鎮） 陳羿（恆春鎮）

### 14、套路：奇兵器單練

洪啟賢（屏東市） 陳子申（屏東市） 邱恩佑（內埔鄉） 蔡秉諺（內埔鄉）  
邱永淳（內埔鄉） 黃泓志（內埔鄉） 廖浚豪（恆春鎮） 張沅震（萬丹鄉）  
陳璿盛（萬丹鄉） 李詮億（潮州鎮）

## 15、套路：對練組（含拳術、器械）1

陳旭睿（車城鄉）（套路：對練組  
（含拳術、器械）1）

徐新洋 陳羿（恆春鎮）  
（套路：對練組（含拳術、器械）1）

## 16、套路：對練組（含拳術、器械）2

林紳奕 林楷杰（恆春鎮）（套路：對練組  
（含拳術、器械）2）

## 17、套路：忠義拳單練

鍾宸誌（屏東市）

張承瑞（屏東市）

陳子育（屏東市）

陳霖（屏東市）

魏睿霈（屏東市）

陳震（屏東市）

陳正達（內埔鄉）

邱恩佑（內埔鄉）

陳正昊（內埔鄉）

蔡秉諺（內埔鄉）

邱永淳（內埔鄉）

黃泓志（內埔鄉）

鄭順璟（東港鎮）

林士玄（林邊鄉）

李家豪（新埤鄉）

張沅震（萬丹鄉）

李子紳（萬丹鄉）

曾濬誠（萬丹鄉）

董尚恩（潮州鎮）

莊勝駿（潮州鎮）

邱渙清（麟洛鄉）

張邁為（麟洛鄉）

## 八、小女組

### 1、套路：一路長拳

張好萱（屏東市）

魏睿緹（屏東市）

張丰華（屏東市）

洪誼屏（屏東市）

盧品蓁（內埔鄉）

鄒妮臻（內埔鄉）

潘榆潔（內埔鄉）

李思瑾（內埔鄉）

陳怡安（內埔鄉）

余珮岑（佳冬鄉）

葉珩辰（林邊鄉）

蔡汎翎（萬丹鄉）

林彥好（萬丹鄉）

曾芄蓁（萬丹鄉）

阮鈺喬（潮州鎮）

### 2、套路：三路長拳

鄒妮臻（內埔鄉）

潘榆潔（內埔鄉）

李思瑾（內埔鄉）

陳怡安（內埔鄉）

盧品蓁（內埔鄉）

余珮岑（佳冬鄉）

黃茗卉（潮州鎮）

### 3、套路：乙組長拳

林彥辰（內埔鄉）

徐加（潮州鎮）

黃羽柔（潮州鎮）

黃茗卉（潮州鎮）

### 4、套路：乙組棍術

鄒妮臻（內埔鄉）

潘榆潔（內埔鄉）

李思瑾（內埔鄉）

陳怡安（內埔鄉）

林彥辰（內埔鄉）

盧品蓁（內埔鄉）

洪睿儀（萬丹鄉）

李翊萱（萬丹鄉）

徐加（潮州鎮）

黃羽柔（潮州鎮）

黃茗卉（潮州鎮）

### 5、套路：乙組劍術

張好萱（屏東市）

魏睿緹（屏東市）

張丰華（屏東市）

林彥辰（內埔鄉）

余珮岑（佳冬鄉）

## 6、套路：乙組槍術

徐加（潮州鎮） 黃羽柔（潮州鎮）

## 7、套路：武術初級拳

洪誼屏（屏東市）	盧品蓁（內埔鄉）	鄒妮臻（內埔鄉）	潘榆潔（內埔鄉）
李思瑾（內埔鄉）	陳怡安（內埔鄉）	余珮岑（佳冬鄉）	葉珩辰（林邊鄉）
曾子凌（萬丹鄉）	蔡汎翎（萬丹鄉）	林彥妤（萬丹鄉）	洪睿儀（萬丹鄉）
曾芄蓁（萬丹鄉）	李翊萱（萬丹鄉）		

## 8、套路：南派拳術單練

曾子凌（萬丹鄉）	蔡汎翎（萬丹鄉）	林彥妤（萬丹鄉）	洪睿儀（萬丹鄉）
曾芄蓁（萬丹鄉）	李翊萱（萬丹鄉）	徐加（潮州鎮）	黃羽柔（潮州鎮）

## 9、套路：北派拳術單練

張好萱（屏東市）	魏睿緹（屏東市）	張丰華（屏東市）	林彥辰（內埔鄉）
余珮岑（佳冬鄉）	葉珩辰（林邊鄉）	陳歆（恆春鎮）	

## 10、套路：長兵器單練

陳歆（恆春鎮）

## 11、套路：短兵器單練

林彥辰（內埔鄉）	陳歆（恆春鎮）	徐加（潮州鎮）	黃羽柔（潮州鎮）
----------	---------	---------	----------

## 12、套路：奇兵器單練

鄒妮臻（內埔鄉）	潘榆潔（內埔鄉）	盧品蓁（內埔鄉）	林彥辰（內埔鄉）
黃茗卉（潮州鎮）	徐加（潮州鎮）	黃羽柔（潮州鎮）	

## 13、套路：忠義拳單練

洪誼屏（屏東市）	張好萱（屏東市）	魏睿緹（屏東市）	張丰華（屏東市）
盧品蓁（內埔鄉）	李思瑾（內埔鄉）	陳怡安（內埔鄉）	鄒妮臻（內埔鄉）
潘榆潔（內埔鄉）	余珮岑（佳冬鄉）	葉珩辰（林邊鄉）	曾子凌（萬丹鄉）
蔡汎翎（萬丹鄉）	林彥妤（萬丹鄉）	洪睿儀（萬丹鄉）	曾芄蓁（萬丹鄉）
李翊萱（萬丹鄉）	阮鈺喬（潮州鎮）		



# 111 年屏東縣運比賽秩序表

## 國武術項目

地點：屏東縣國武術訓練中心

屏東縣潮州國中體育館

日期：111 年 11 月 11 日(星期五)

地點：屏東縣潮州國中體育館

時間：上午 8 點(裁判報到)(隊伍選手報到)

上午 8 點 30 分(裁判會議)

上午 8 點 30 分(領隊會議)

上午 9 點 30 分(武術、國術套路開始比賽)

下午 4 點(比賽結束)

場次：A 場地：武術套路(男子組)

A 場地：國術套路(男子組)

B 場地：武術套路(女子組)

B 場地：國術套路(女子組)

日期：111 年 11 月 12 日(星期六)

地點：屏東縣潮州國中體育館

時間：上午 8 點(裁判報到)(隊伍選手報到)

上午 9 點(武術散打、國術掛技開始比賽)

下午 4 點(比賽結束)

場次：A 場地：武術散打、國術掛技(男子組、女子組)

# 111 年屏東縣運比賽秩序表

## 國武術項目賽序

日期：111 年 11 月 11 日(星期五)

地點：屏東縣潮州國中體育館

### A 場地

A 場地		
場次	項目(賽序)	備註
	隊伍報到、武術散手選手過磅、裁判會議、套路選手場地練習	
1	(武術)國小、國中、高中、社會男子組 長拳	
2	(武術)國小、國中、高中、社會男子組 南拳	
3	(武術)國小、國中、高中、社會男子組 太極拳	
4	(武術)國小、國中、高中、社會男子組 刀術	
5	(武術)國小、國中、高中、社會男子組 槍術	
6	(武術)國小、國中、高中、社會男子組 棍術	
7	(武術)國小、國中、高中、社會男子組 太極劍	
8	(武術)國小、國中、高中、社會男子組 劍術	
午休 (用餐)		
9	(國術)國小、國中、高中、社會男子組 內家拳單練	
10	(國術)國小、國中、高中、社會男子組 忠義拳單練	
11	(國術)國小、國中、高中、社會男子組 北拳單練	
12	(國術)國小、國中、高中、社會男子組 南拳單練	
13	(國術)國小、國中、高中、社會男子組 長兵器單練	
14	(國術)國小、國中、高中、社會男子組 短兵器單練	
15	(國術)國小、國中、高中、社會男子組 雜兵器單練	
16	(國術)國小、國中、高中、社會男子組 對練	
第二日賽程結束(頒獎)		

A 場地：武術套路(男子組) 時間：上午 9 點至 12 點

A 場地：國術套路(男子組) 時間：下午 1 點 30 分至 5 點

# 111 年屏東縣運比賽秩序表

## 國武術項目賽序

日期：111 年 11 月 11 日(星期五)

地點：屏東縣潮州國中體育館

### B 場地

B 場地		
場次	項目(賽序)	備註
	隊伍報到、武術散手選手過磅、裁判會議、套路選手場地練習	
1	(武術)國小、國中、高中、社會女子組 長拳	
2	(武術)國小、國中、高中、社會女子組 南拳	
3	(武術)國小、國中、高中、社會女子組 太極拳	
4	(武術)國小、國中、高中、社會女子組 槍術	
5	(武術)國小、國中、高中、社會女子組 太極劍	
6	(武術)國小、國中、高中、社會女子組 刀術	
7	(武術)國小、國中、高中、社會女子組 劍術	
8	(武術)國小、國中、高中、社會女子組 棍術	
午休 (用餐)		
9	(國術)國小、國中、高中、社會女子組 內家拳單練	
10	(國術)國小、國中、高中、社會女子組 忠義拳單練	
11	(國術)國小、國中、高中、社會女子組 北拳單練	
12	(國術)國小、國中、高中、社會女子組 南拳單練	
13	(國術)國小、國中、高中、社會女子組 長兵器單練	
14	(國術)國小、國中、高中、社會女子組 短兵器單練	
15	(國術)國小、國中、高中、社會女子組 雜兵器單練	
第二天賽程結束、頒獎		

B 場地：武術套路(女子組) 時間：上午 9 點至 12 點

B 場地：國術套路(女子組) 時間：下午 1 點 30 分至 5 點

# 111 年屏東縣運比賽秩序表

## 國武術項目賽序

日期：111 年 11 月 12 日(星期六)

地點：屏東縣潮州國中體育館

A 場地		
場次	項目(賽序)	備註
	隊伍報到、裁判會議	
	武術散手、國術掛技選手過磅、抽籤	
	男子組、女子組武術散手比賽(初賽)	
	男子組、女子組國術掛技比賽(初賽)	
午休 (用餐)		
	男子組、女子組武術散手比賽(複賽)	
	男子組、女子組武術散手比賽(決賽)	
	男子組、女子組國術掛技比賽(複賽)	
	男子組、女子組國術掛技比賽(決賽)	
全部賽程結束、頒獎		

# 111 年屏東縣運暨公教聯合運動會直排輪曲棍球隊職員名單

## 一、國中混合

### 1、東新國中

領隊:湯博榮 執行教練:羅平育 管理:劉文正  
莊尉昌 羅鈺舜 羅鈺閔 余祥佑 羅文彥 謝朝全 鍾坤吉

### 2、光春國中

領隊:鍾冬玉 執行教練:陳彥文,潘怡蓁 管理:張東鴻  
文祈翔 潘柏誌 陳品言 陳秉寬 鄭宇宸 戴呈浩 劉福享 蕭鈞豪 何文傑

## 二、國小混合 A

### 1、屏東市

領隊:李忠屏 執行教練:李國仁,黃俊豪  
丁柏瑞 李威岑 許晉瑞 丁亭云 辜健恩 許維明 柯品丞 黃韋齊 簡浩羽  
孫易陞 謝孟勳 陳敏琪 黃育生 陳育昌 邱奕璋 李家丞

### 2、佳冬鄉

領隊:廖淑珍 執行教練:陳玉梅  
楊浚鉉 黃睿宇 洪聖荏 吳蕎宇 胡晴翔 李元凱 胡祐誠 賴名偉 曾聖嶂  
潘宥丞 潘榮浚 陳翔擎 洪聖涵

### 3、枋寮鄉

領隊:劉富陞 執行教練:林巧雯 管理:楊芳玫  
嚴辰舜 山佑誠 謝智彥 林彥澄 柯映澄 潘偉皓 胡又升 顧允偌 陳晞之  
柯廷穎 莊峻承 吳宥昇 許智詠

### 4、東港鎮

領隊:陳坤旺 執行教練:陳淑齡,黃素卿  
鍾育騰 林勤哲 趙澤華 羅彥承 林顥予 楊晉瑜 孔律凱 林雨順 林孟霆  
楊雅竹 周楷烜 許統明 陳圻勝 林雨德 陳洵滕 吳霽耘

### 5、崁頂鄉

領隊:郭秀分 執行教練:陳榮芳  
紀柏憲 羅晏柏 翁士茗 汪孝諤 羅俊宇 羅宇祥 蘇加恩 羅正翰 林亞芝  
潘云歆 鄭允柔 翁羽芳

### 6、新埤鄉

領隊:李文益 執行教練:王文傑,陳彥文  
曾志豪 簡銓威 林鼎恩 楊岱軒 林楷勛 李宸睿 簡渝珊 潘信緯

### 7、新園鄉

領隊:張育霖      執行教練:孫佩祺,陳麗月      管理:陳曉鴻  
吳晉綸   陳紀廷   蔡杰紘   許宏育   陳奕霖   黃亮碩   謝鈞寶   陳柏亦   鄭子玄  
蔡政諺   陳泓旭   黃雋庭   陳冠璋   簡得恩   蔡承旂   余若妍

### 8、潮州鎮

領隊:蔡順清      執行教練:劉祐彰      管理:盧誌章  
洪鳴鴻   潘靖潔   潘芸芷   陳品均   林駿翊   林建豪   蔡佑澤   賴芃瑾   呂明翰  
賴妍妤

## 三、國小混合 B

### 1、東港鎮

領隊:陳坤旺      執行教練:江卉穎,羅平育  
林昊霆   林信翰   趙牧潔   楊延融   邱弘宇   鮑逸嶸   孔裕翔   王崇翰   楊博安  
鮑威爾   孔俐琳   張彥詳   林訢予   王楨華   張品崢   陳柔恩

# 111 年屏東縣運暨公教聯合運動會直排輪曲棍球比賽名單

## 一、國中混合組

東新國中：羅鈺舜 羅鈺閔 余祥佑 羅文彥 謝朝全 鍾坤吉 莊尉昌

光春國中：文祈翔 潘柏誌 陳品言 陳秉寬 鄭宇宸 戴呈浩 劉福享 蕭鈞豪 何文傑

## 二、國小混合組

屏東市 A：丁柏瑞 李威岑 許晉瑞 丁亭云 辜健恩 許維明 柯品丞 黃韋齊 簡浩羽

孫易陞 謝孟勳 陳敏琪 黃育生 陳育昌 邱奕璋 李家丞

佳冬鄉 A：楊浚鎰 黃睿宇 洪聖荏 吳蕎宇 胡晴翔 李元凱 胡祐誠 賴名偉 曾聖嶂

潘宥丞 潘榮浚 陳翎擎 洪聖涵

枋寮鄉 A：嚴辰舜 山佑誠 謝智彥 林彥澄 柯映澄 潘偉皓 胡又升 顧允佑 陳晞之

柯廷穎 莊峻承 吳宥昇 許智詠

東港鎮 A：鍾育騰 林勤哲 趙澤華 羅彥承 林顥予 楊晉瑜 孔律凱 林雨順 林孟霆

楊雅竹 周楷烜 許統明 陳圻勝 林雨德 陳洧滕 吳霽耘

東港鎮 B：林昊霆 林信翰 趙牧潔 楊延融 邱弘宇 鮑逸嶸 孔裕翔 王崇翰 楊博安

鮑威爾 孔俐琳 張彥詳 林訢予 王楨華 張品崢 陳柔恩

崁頂鄉 A：紀柏憲 羅晏柏 翁士茗 汪孝諺 羅俊宇 羅宇祥 蘇加恩 羅正翰 林亞芝

潘云歆 鄭允柔 翁羽芳

新埤鄉 A：曾志豪 簡銓威 林鼎恩 楊岱軒 林楷勛 李宸睿 簡渝珊 潘信緯

新園鄉 A：吳晉綸 陳紀廷 蔡杰紘 許宏育 陳奕霖 黃亮碩 謝鈞寶 陳柏亦 鄭子玄

蔡政諺 陳泓旭 黃雋庭 陳冠璋 簡得恩 蔡承旂 余若妍

潮州鎮 A：洪鳴鴻 潘靖潔 潘芸芷 陳品均 林駿翊 林建豪 蔡佑澤 賴芄瑾 呂明翰

賴妍妤

# 直排輪曲棍球比賽秩序表

比賽時間：11月12-13日

比賽地點：光春國小溜冰場

國小混合組：9隊取6名

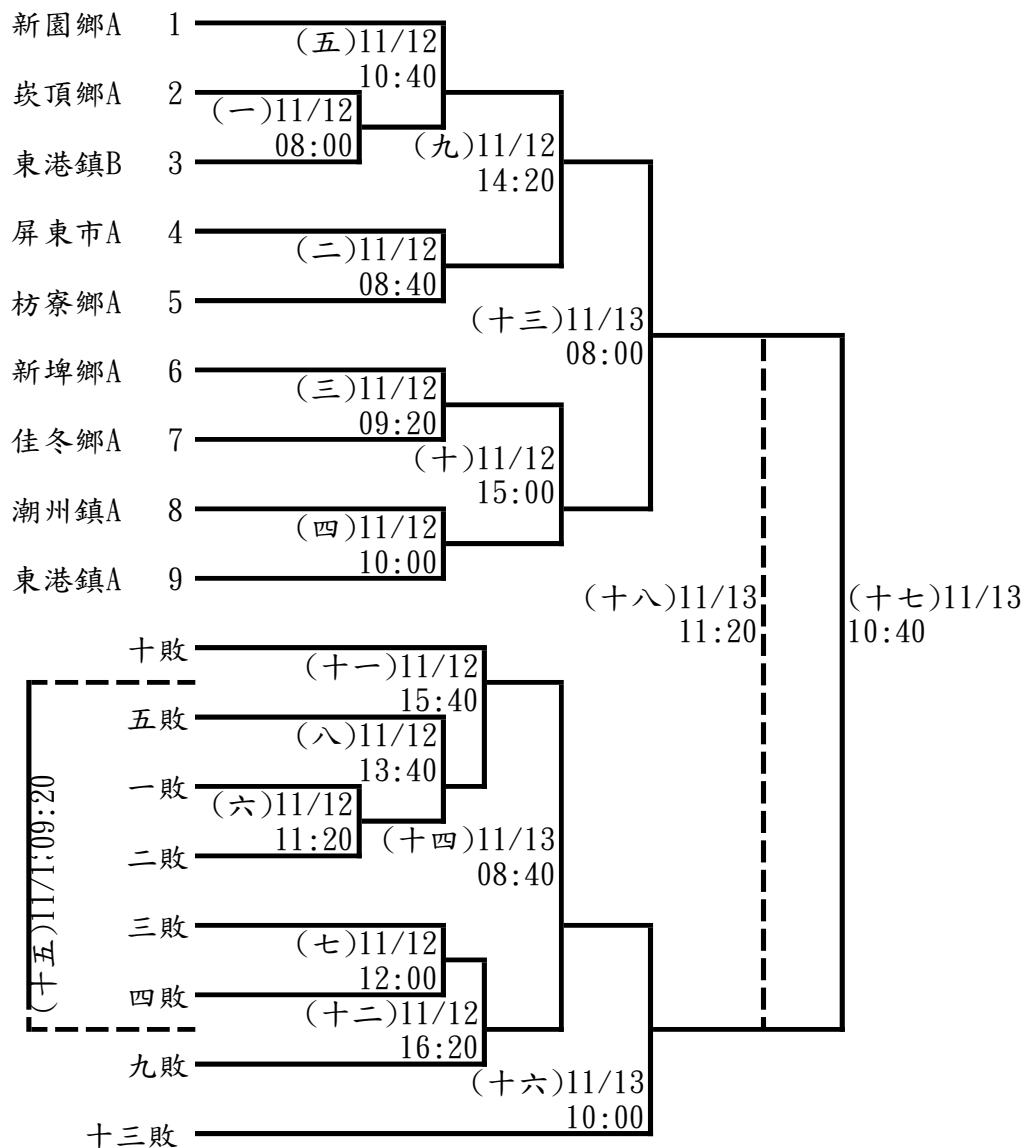

國中混合組：2隊取1名

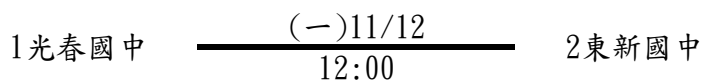



# 111年屏東縣運暨公教聯合運動會舞獅舞龍隊職員名單

## 一、國中混合

### 1、美和高中

領隊:王致皓 執行教練:曾敏媛 管理:黃裕昌  
黃皓岷 陳硯楷 戴予 林妤婕 李芯頻 李佳懋 簡玄喆 李承鴻 傅唯豪  
曾子維 陳微姍

### 2、內埔國中

領隊:楊蕙萍 執行教練:宋燕鳳,曾敏媛  
李珮璇 李珮穎 楊于莎 胡晴雯 張祐瑄 謝巧溱 邱栢成 林珮岑 鄭怡汝  
林柏廷

### 3、南榮國中

領隊:張穎騰 執行教練:蕭美智  
鍾沛蓁 溫云瑄 陳漢庭 林妍岑 黃宥澤 宋欣捷 鍾欣澄 溫子睿

## 二、國小混合

### 1、屏東市

領隊:許裕呈 執行教練:林伊建,林彥旭,邱志江,陳瑩蓉  
陳楨 黃玫瑰 林泳騰 洪丞奕 陳品妍 曾子瑜 劉定裕 柯尚群 熊顥  
蔡承祐 林沛瑩 蘇春帷 蔡耀陞 陳珣縉 王涓 張承泰 洪章茗 陳玟彤  
薛涵太 吳冠鋌 李念純 蔡絮如 邱宣愛 陳昀琳 陳宥舟 陳奕豪 曹富程  
林文成 李晨亘 李珮萱 李承璟 薛淇少 尤晨旭 李承諺 馮彥妮 李秉澄  
李宸琦 李詩璇 陳昀暄 柯景騰

### 2、內埔鄉

領隊:邱照麟 執行教練:曾敏媛,蕭美智 管理:宋仁良,曾智盟  
廖良恩 蔡坤乘 陳可恩 廖文愷 鄭基祥 鍾欣桐 鍾沛晴 楊詠晴 鍾乙禾  
羅冠宏 陳奕棠 王品涵 李濡安 陳宥實 謝恬芯 傅祈悅 鄧歆旆 林睿竑  
鍾秉穎 胡宥勛 蘇葦軒 邱詠婕 傅詠晴 吳承翰 張鈞皓 黃湧軒 李纓  
邱丞璿 林晶晶 廖鈺珍 林涓琦 趙沛淳 莊婕妤 林宛萱 吳咨好

### 3、里港鄉

領隊:李秉穆 執行教練:包政南,郭展峯  
鍾亞倫 余佳欣 鄒葆源 陳凱泓 王耀靚 陳冠宇 陳琮謁 陳世旺 洪僑濠  
陳宥宇

#### 4、高樹鄉

領隊:陳寶全 執行教練:林芳如,王鈺晶 管理:梁淑屏,莊欣樺

林鈺珮	吳心瑜	黃巧昕	陳絮歆	楊茜晴	邱子芯	林明萱	許佑丞	柯秉好
張振益	張雅靜	楊秉叡	邱滿芳	林怡辰	廖美琳	王芊棠	柯皓軒	陳榮邦
柯思涵	張雅欣	潘彥好	邱翊銘	許弘霖	陳怡瑾	許世珀	張傑惟	劉元成
林吟潔	陳可榕	孫致傑	孫致弘	陳靖涵	王俊又	李哲宇	林駿皓	陳彥凱
楊知淨	陳宥辰	楊宜翔	溫芮婕	戴安晴	溫泳絮	王秀蓁	吳睿庭	楊嬭畬
葉瑞期	劉子溯	林明蕙	張平赫	林宗諺				

#### 5、新園鄉

執行教練:蔡立華 管理:周榮崙

阮子峻	周永睿	林柏榕	黃彥翔	林建育	林方綺	郭承泰	黃彥嘉	郭琦茗
楊宸瑋								

#### 6、萬丹鄉

領隊:林禎川 執行教練:楊明坤,許玉芳 管理:李建璋,李明宏

徐瑋凱	黃詩云	黃品綺	陳宇	蘇昱齊	邵子恩	詹靜媚	潘郁承	李謹朱
徐維隆	簡愷頡	蔡承祐	潘亦琪	饒沛恩	李羽晴	陳韻晴	黃信楷	張立彥
林芮琦	唐振恩							

#### 7、鹽埔鄉

領隊:陳盈志 執行教練:鄭素真,黃大榮

鄭太禎	杜敬堯	呂信良	陳品叡	林邵庭	吳梓誠	林玖毅	陳則凱	邱俞銓
劉柏易								

# 111 年屏東縣運暨公教聯合運動會舞獅舞龍比賽名單

## 一、國中混合組

### 1、臺灣獅 A

內埔國中：謝巧溱

### 2、客家獅 A

美和高中：陳硯楷 戴予 李芯頻 李佳懋 簡玄喆 李承鴻 傅唯豪 曾子維 黃皓岷 林妤婕  
內埔國中：李珮璇 李珮穎 楊于莎 胡晴雯 張祐瑄 邱栢成 林珮岑 鄭怡汝 林柏廷  
南榮國中：鍾沛蓁 溫云瑄 陳漢庭 林妍岑 黃宥澤 宋欣捷 鍾欣澄 溫子睿

### 3、傳統南獅 A

美和高中：黃皓岷 林妤婕 陳微姍 戴予 李芯頻 李佳懋 簡玄喆 李承鴻 傅唯豪 曾子維  
內埔國中：李珮璇 李珮穎 楊于莎 胡晴雯 張祐瑄 謝巧溱 邱栢成 林珮岑 鄭怡汝  
林柏廷  
南榮國中：鍾沛蓁 溫云瑄 陳漢庭 林妍岑 黃宥澤 宋欣捷 鍾欣澄 溫子睿

## 二、國小混合組

### 1、醒獅 A

屏東市：陳楨 黃玫瑰 林泳騰 洪丞奕 陳品妍 曾子瑜 劉定裕 柯尚群 熊顯 蔡承祐  
萬丹鄉：徐瑋凱 黃詩云 黃品綺 陳宇 蘇昱齊 邵子恩 詹靜媚 潘郁承 李謹朱 徐維隆  
鹽埔鄉：鄭太禎 杜敬堯 呂信良 陳品叡 林即庭 吳梓誠 林玖毅 陳則凱 邱俞銓 劉柏易

### 2、臺灣獅 A

里港鄉：鍾亞倫 余佳欣 鄒葆源 陳凱泓 王耀靚 陳冠宇 陳琮謁 陳世旺 洪偶濠 陳宥宇  
高樹鄉：邱子芯 林明萱 許佑丞 柯秉好 張振益 張雅靜 楊秉叡 邱滿芳 林怡辰 廖美琳  
新園鄉：阮子峻 周永睿 林柏榕 黃彥翔 林建育 林方綺 郭承泰 黃彥嘉 郭琦茗 楊宸璋

### 3、客家獅 A

內埔鄉：廖良恩 蔡坤乘 陳可恩 廖文愷 鄭基祥 鍾欣桐 鍾沛晴 楊詠晴 鍾乙禾 傅詠晴  
高樹鄉：張傑惟 劉元成 林吟潔 陳可榕 孫致傑 孫致弘 陳靖涵 王俊又 李哲宇 林駿皓

#### 4、傳統南獅 A

屏東市：李念純 蔡絮如 邱宣愛 陳昀琳 陳宥舟 陳奕豪 曹富程 林文成 李晨巨 李颯萱  
內埔鄉：鍾秉穎 胡宥勛 蘇葦軒 邱詠婕 吳承翰 張鈞皓 黃湧軒 李纓 蔡坤乘 傅詠晴  
里港鄉：鍾亞倫 余佳欣 鄒葆源 陳凱泓 王耀靚 陳冠宇 陳琮謁 陳世旺 洪僑濠 陳宥宇  
高樹鄉：張傑惟 劉元成 林吟潔 陳可榕 孫致傑 孫致弘 陳靖涵 王俊又 李哲宇 林駿皓  
萬丹鄉：徐瑋凱 黃詩云 黃品綺 陳宇 蘇昱齊 邵子恩 詹靜媚 潘郁承 李謹朱 徐維隆  
鹽埔鄉：鄭太禎 杜敬堯 呂信良 陳品叡 林邵庭 吳梓誠 林玖毅 陳則凱 邱俞銓 劉柏易

#### 5、醒獅 B

屏東市：林沛瑩 蘇春帷 蔡耀陞 陳珽縉 王洧 張承泰 洪章茗 陳玟彤 薛涵太 吳冠鋌  
萬丹鄉：簡愷頡 蔡承祐 潘亦琪 饒沛恩 李羽晴 陳韻晴 黃信楷 張立彥 林芮琦 唐振恩

#### 6、臺灣獅 B

高樹鄉：王芊棠 柯皓軒 陳榮邦 柯思涵 張雅欣 潘彥好 邱翊銘 許弘霖 陳怡瑾 許世珀

#### 7、客家獅 B

內埔鄉：羅冠宏 陳奕棠 王品涵 李濡安 陳宥實 謝恬芯 傅祈悅 鄧歆旆 林睿竑 吳咨好  
高樹鄉：陳彥凱 楊知淨 陳宥辰 楊宜翔 溫芮婕 戴安晴 溫泳絮 王秀蓁 吳睿庭 楊嬭奮

#### 8、傳統南獅 B

屏東市：李承璟 薛淇少 尤晨旭 李承諺 馮彥妮 李秉澄 李宸琦 李詩璇 陳昀暄 柯景騰  
內埔鄉：邱丞璿 林晶晶 廖鈺珍 林洧琦 趙沛淳 莊婕妤 林宛萱 鍾乙禾 陳宥實 鄧歆旆  
高樹鄉：葉瑞期 劉子溯 林明葳 張平赫 林宗諺 林鈺珣 吳心瑜 黃巧昕 陳絮歆 楊茜晴

## 舞龍舞獅比賽秩序表

比賽時間：111 年 11 月 12 日

比賽地點：屏東縣立勝利國小(活動中心)

11 月 11 日 裁判會議及場地佈置			
裁判會議		時間	
1	臺灣獅	13：30	
2	客家獅	14：00	
3	傳統南獅	14：30	
4	醒 獅	15：00	
場地佈置		15：30	
11 月 12日 舞龍舞獅比賽秩序			
比賽項目		抽籤、檢錄時間	比賽時間
1	臺灣獅	國小組 8：50	國小組 9：00
2	客家獅	國中組 9：20	國中組 9：40
		國小組 9：40	國小組10：10
3	醒獅	國小組10：30	國小組11：00
4	傳統南獅	國中組13：40	國中組14：00
		國小組14：00	國小組14：30
5	頒獎	預計 16:00	
<p>1. 頒獎時間請得獎單位選手務必列隊參加</p> <p>2. 在防疫指引下頒獎時間亦可調整</p>			

# 111 年屏東縣運暨公教聯合運動會獨輪車隊職員名單

## 一、社男

### 1、屏東市

黃文聰

### 2、車城鄉

領隊:張春桂 執行教練:徐吉德  
徐吉德

## 二、高男

### 1、東港海事

領隊:林明山 執行教練:賴景炫  
唐和富

### 2、屏榮高中

領隊:李欣蔓 執行教練:蔡沛育  
陳禹蘅 劉建倫

### 3、屏東高工

領隊:柯朝塗 管理:陳玫秀  
李冠祐 潘仕翰

## 三、高女

### 1、國立屏女

領隊:楊榮豐 管理:張怡蓉  
蔡珮好

### 2、陸興高中

領隊:李榮東 執行教練:洪志強  
楊家欣

### 3、屏榮高中

領隊:李欣蔓 執行教練:邱淑惠  
蔡佳穎

## 四、國男

### 1、大同高中

領隊:王郁菁 執行教練:馮玉萍  
馮以樂

### 2、陸興高中

領隊:李榮東 執行教練:洪志強  
張元奎

### 3、中正國中

領隊:劉瑞富 執行教練:黃苙嬪  
莊右聖 陳柏睿 陳伯岳 莊右靖 蔡政廷

### 4、公正國中

領隊:鄔世榮 執行教練:陳堂璋  
柳子翔 方翔宥 許智淵 李明諺 許翊睿

### 5、萬丹國中

領隊:黃豐欽 管理:蔡文鳳  
呂峻瑞 劉翊成 陳奕霖 潘奕丞 林佳安

### 6、新園國中

領隊:陳冠良 執行教練:林琪栓  
戴品祐

### 7、恆春國中

領隊:張鑑堂 執行教練:林宗慶 管理:尤彥清  
蔡承宥 趙紘懋 黃秋蒲 余秉霖 羅鈞暢 蔡仲享

### 8、南榮國中

領隊:張顥騰 執行教練:黃英漢  
黃傑誠

## 五、國女

### 1、大同高中

領隊:王郁菁 執行教練:馮玉萍  
林萱芸 林立忻

### 2、陸興高中

執行教練:洪志強  
胡恩瑜

### 3、東港高中

領隊:侯淑禎 執行教練:潘柏升  
吳玄苓 陳思蓓

### 4、明正國中

執行教練:洪志強  
陳子芸 王薇喬 林秣鉸 張恩晴

### 5、中正國中

領隊:劉瑞富 執行教練:黃芷嬪  
林子芮 林靜誼

### 6、公正國中

執行教練:陳堂璋  
吳家妤 李宛穎

### 7、至正國中

執行教練:吳志男  
趙庭萱

### 8、長治國中

領隊:送銘池 管理:吳光宏  
朱捷妤 潘詒允

### 9、萬丹國中

領隊:黃豐欽 管理:蔡文鳳  
徐采璇 黃紫妍

### 10、新園國中

領隊:陳冠良 執行教練:林怡秀  
唐偲芸

### 11、恆春國中

執行教練:楊太和 管理:尤彥清  
蔡詩芸 朱鈺欣 趙瑋婷 龔家榛 邱豔秣 楊蒞涵

### 12、南榮國中

領隊:張顥騰 執行教練:鄭淦文  
鄭沛欣

### 13、光春國中

領隊:鍾冬玉 執行教練:潘怡蓁  
謝米雅



## 六、小男

### 1、屏東市

領隊:楊秋南 執行教練:陳美方  
彭義紘 楊予樂 黃永年 黃東提 陳泓錡 徐承理 林祐安

### 2、枋山鄉

領隊:李明相 執行教練:陳德宗  
洪嘉佑 洪丞臨 洪信嘉 鄭翔 童子宸

### 3、東港鎮

執行教練:王佩雅  
簡祥丞 林韋廷 吳玄銘 陳品丞

### 4、長治鄉

執行教練:吳明正  
吳凱翔

### 5、新園鄉

領隊:潘淑燕 執行教練:陳裕政  
陳毅 陳柏嘉 陳孟昱 許煒杰 方新建

### 6、獅子鄉

領隊:吳明宗 執行教練:廖音因  
朱文宣 李聖澤 陳中宇 林恩皓

### 7、萬丹鄉

領隊:王麗英 執行教練:張天吉, 薛惠錦  
黃國彬 李品濤 謝子坤 蘇品睿 邱御嘉 許恆熏

### 8、鹽埔鄉

領隊:曾屏憶 執行教練:洪志強  
楊守業 蘇柏宥 王光華 郭政韋 饒定恩

## 七、小女

### 1、屏東市

領隊:楊秋南 執行教練:劉培玦, 陳長盛  
林立暉 林采溱 林采詒 陳玲妃 蕭妘芸 柯品妍 張楛琳 張楛嬰 卓品妍  
藍予彤

### 2、枋山鄉

領隊:李明相 執行教練:伍姿綺  
翁雨清 陳沛瑄 曾洧晴 鄭詩容 曾筠萱

### 3、東港鎮

執行教練:王佩雅  
周如玲 李昀蓉

### 4、長治鄉

領隊:賴明志 執行教練:林麗惠 管理:唐筱茜  
潘靖允 朱蕙欣 賴心琳 郭婷維 劉育汝 郭曦媛

### 5、獅子鄉

領隊:吳明宗 執行教練:韋念慈 管理:張詠捷  
納努·武 林恩慈 顏子璇 洪沐霖 歐以綦 許宥婷  
本將

### 6、鹽埔鄉

領隊:曾屏憶 執行教練:廖禹穠 管理:沈順福  
鄭詠云 王慈億 饒芝仔 郭珮怡 盧詩涵 謝宛妮 廖羿喬 黃岑 蔡宜汝

## 八、國中混合

### 1、恆春國中

領隊:張鑑堂 執行教練:林宗慶 管理:尤彥清  
蔡承宥 朱鈺欣 趙瑋婷 蔡承妍 龔家榛 黃秋蒲 余秉霖 羅鈞暢 邱豔秣  
楊蒞涵

## 九、國小混合

### 1、屏東市

領隊:楊秋南 執行教練:陳長盛  
范玲恩 林立暉 林采溱 林采詒 陳玲妃 蕭妘芸

### 2、長治鄉

執行教練:廖淑雯  
潘靖允 朱蕙欣 賴心琳 郭婷維 劉育汝 郭曦媛 黃筱雯 黃郁淇 鄭翊晨  
鄭翊暉

### 3、萬丹鄉

領隊:王麗英 執行教練:張天吉, 薛惠錦  
黃國彬 潘弈叡 洪子鈞 許恆熏 李品濤 謝子坤 蘇品睿 邱御嘉

### 4、鹽埔鄉

領隊:曾屏憶 執行教練:洪志強 管理:沈順福  
鄭詠云 王慈億 饒芝仔 郭珮怡 盧詩涵 謝宛妮 廖羿喬 黃岑

# 111 年屏東縣運暨公教聯合運動會獨輪車比賽名單

## 一、社男組

### 1、競速個人前進競速 100 公尺

黃文聰（屏東市） 徐吉德（車城鄉）

### 2、競速個人前進競速 400 公尺

黃文聰（屏東市） 徐吉德（車城鄉）

### 3、IUF 迴旋障礙賽(12\*15 公尺)

屏東市：黃文聰

## 二、高男組

### 1、競速個人前進競速 100 公尺

唐和富（東港海事） 潘仕翰（屏東高工）

### 2、競速個人單腳前進競速 50 公尺

陳禹蘅（屏榮高中） 劉建倫（屏榮高中）

### 3、競速個人撥輪前進競速 30 公尺

李冠祐（屏東高工） 潘仕翰（屏東高工）

### 4、競速個人前進競速 400 公尺

唐和富（東港海事） 李冠祐（屏東高工）

## 三、高女組

### 1、競速個人前進競速 100 公尺

楊家欣（陸興高中） 蔡佳穎（屏榮高中）

### 2、競速個人單腳前進競速 50 公尺

蔡珮妤（國立屏女） 蔡佳穎（屏榮高中）

### 3、競速個人撥輪前進競速 30 公尺

蔡珮妤 (國立屏女)

### 4、競速個人前進競速 400 公尺

楊家欣 (陸興高中)

### 5、IUF 迴旋障礙賽(12\*15 公尺)

國立屏女：蔡珮妤

陸興高中：楊家欣

屏榮高中：蔡佳穎

## 四、國男組

### 1、競技個人花式

馮以樂 (大同高中) 張元奎 (陸興高中) 陳伯岳 (中正國中) 陳柏睿 (中正國中)  
方翔宥 (公正國中) 李明諺 (公正國中)

### 2、競速個人前進競速 100 公尺

莊右靖 (中正國中) 柳子翔 (公正國中) 許智淵 (公正國中) 陳奕霖 (萬丹國中)  
潘奕丞 (萬丹國中) 戴品祐 (新園國中) 蔡承宥 (恆春國中) 蔡仲享 (恆春國中)

### 3、競速個人單腳前進競速 50 公尺

莊右聖 (中正國中) 蔡政廷 (中正國中) 呂峻瑞 (萬丹國中) 潘奕丞 (萬丹國中)  
黃秋蒲 (恆春國中) 余秉霖 (恆春國中) 黃傑誠 (南榮國中)

### 4、競速個人撥輪前進競速 30 公尺

陳柏睿 (中正國中) 蔡政廷 (中正國中) 許翊睿 (公正國中) 李明諺 (公正國中)  
呂峻瑞 (萬丹國中) 陳奕霖 (萬丹國中) 黃秋蒲 (恆春國中) 余秉霖 (恆春國中)  
黃傑誠 (南榮國中)

### 5、競速個人前進競速 400 公尺

張元奎 (陸興高中) 許智淵 (公正國中) 許翊睿 (公正國中) 劉翊成 (萬丹國中)  
林佳安 (萬丹國中) 戴品祐 (新園國中) 趙紘懋 (恆春國中) 羅鈞暢 (恆春國中)

## 6、IUF 迴旋障礙賽(12\*15 公尺)

陸興高中：張元奎

中正國中：陳柏睿 蔡政廷

萬丹國中：陳奕霖 潘奕丞

## 五、國女組

### 1、競技個人花式

林萱芸 (大同高中) 林立忻 (大同高中) 林子芮 (中正國中) 吳家妤 (公正國中)  
李宛穎 (公正國中) 趙庭萱 (至正國中) 朱捷妤 (長治國中) 潘詒允 (長治國中)  
謝米雅 (光春國中)

### 2、競技雙人花式

吳玄苓 陳思蓓 (東港高中)

趙瑋婷 龔家榛 (恆春國中)

### 3、競速個人前進競速 100 公尺

張恩晴 (明正國中) 王薇喬 (明正國中) 林子芮 (中正國中) 徐采璇 (萬丹國中)  
黃紫妍 (萬丹國中) 唐偲芸 (新園國中) 朱鈺欣 (恆春國中) 邱豔秣 (恆春國中)  
鄭沛欣 (南榮國中)

### 4、競速個人單腳前進競速 50 公尺

林萱芸 (大同高中) 林立忻 (大同高中) 胡恩瑜 (陸興高中) 吳玄苓 (東港高中)  
陳子芸 (明正國中) 王薇喬 (明正國中) 趙庭萱 (至正國中) 龔家榛 (恆春國中)  
邱豔秣 (恆春國中)

### 5、競速個人撥輪前進競速 30 公尺

胡恩瑜 (陸興高中) 陳思蓓 (東港高中) 林秣鉸 (明正國中) 陳子芸 (明正國中)  
林靜誼 (中正國中) 蔡詩芸 (恆春國中) 楊蒞涵 (恆春國中) 謝米雅 (光春國中)

### 6、競速個人前進競速 400 公尺

林靜誼 (中正國中) 吳家妤 (公正國中) 李宛穎 (公正國中) 唐偲芸 (新園國中)  
趙瑋婷 (恆春國中) 蔡詩芸 (恆春國中) 鄭沛欣 (南榮國中)

## 7、IUF 迴旋障礙賽(12\*15 公尺)

大同高中：林萱芸 林立忻

明正國中：張恩晴

中正國中：林子芮 林靜誼

公正國中：吳家妤 李宛穎

## 六、小男組

### 1、競技個人花式

黃永年 (屏東市) 黃東提 (屏東市)

### 2、競技雙人花式

黃永年 黃東提 (屏東市)(A) 李品濤 蘇品睿 (萬丹鄉)(A)  
吳玄銘 林韋廷 (東港鎮)(B)

### 3、競速個人前進競速 100 公尺

楊予樂 (屏東市) 陳泓錡 (屏東市) 洪嘉佑 (枋山鄉) 洪丞臨 (枋山鄉)  
簡祥丞 (東港鎮) 吳凱翔 (長治鄉) 陳柏嘉 (新園鄉) 陳孟昱 (新園鄉)  
朱文宣 (獅子鄉) 李聖澤 (獅子鄉) 黃國彬 (萬丹鄉) 李品濤 (萬丹鄉)  
楊守業 (鹽埔鄉) 蘇柏宥 (鹽埔鄉)

### 4、競速個人單腳前進競速 50 公尺

彭義紘 (屏東市) 鄭翔 (枋山鄉) 洪嘉佑 (枋山鄉) 林韋廷 (東港鎮)  
陳品丞 (東港鎮) 陳柏嘉 (新園鄉) 陳孟昱 (新園鄉) 謝子坤 (萬丹鄉)  
邱御嘉 (萬丹鄉) 郭政韋 (鹽埔鄉) 饒定恩 (鹽埔鄉)

### 5、競速個人撥輪前進競速 30 公尺

吳玄銘 (東港鎮) 陳毅 (新園鄉) 許煒杰 (新園鄉) 蘇品睿 (萬丹鄉)  
楊守業 (鹽埔鄉)

### 6、競速個人前進競速 400 公尺

彭義紘 (屏東市) 陳泓錡 (屏東市) 洪信嘉 (枋山鄉) 洪丞臨 (枋山鄉)  
陳品丞 (東港鎮) 吳凱翔 (長治鄉) 陳毅 (新園鄉) 許煒杰 (新園鄉)  
陳中宇 (獅子鄉) 林恩皓 (獅子鄉) 黃國彬 (萬丹鄉) 邱御嘉 (萬丹鄉)  
王光華 (鹽埔鄉) 蘇柏宥 (鹽埔鄉)

### 7、競速團體前進競速 400 公尺接力

屏東市：徐承理 林祐安 黃永年 黃東提 陳泓錡  
枋山鄉：童子宸 洪信嘉 鄭翔 洪嘉佑 洪丞臨  
東港鎮：簡祥丞 林韋廷 吳玄銘 陳品丞  
新園鄉：方新建 陳毅 陳柏嘉 陳孟昱 許煒杰  
萬丹鄉：許恆熏 謝子坤 黃國彬 李品濤 蘇品睿 邱御嘉  
鹽埔鄉：王光華 郭政韋 楊守業 蘇柏宥

## 8、IUF 迴旋障礙賽(12\*15 公尺)

屏東市：彭義紘 黃東提  
枋山鄉：洪嘉佑 洪丞臨  
東港鎮：陳品丞  
長治鄉：吳凱翔  
新園鄉：陳毅 許煒杰  
獅子鄉：朱文宣 李聖澤  
鹽埔鄉：楊守業 蘇柏宥

## 七、小女組

### 1、競技個人花式

林立暉 (屏東市)      陳玲妃 (屏東市)      鄭詠云 (鹽埔鄉)      盧詩涵 (鹽埔鄉)

### 2、競技雙人花式

林采溱 林采詒 (屏東市)(A)      朱蕙欣 賴心琳 (長治鄉)(A)  
王慈億 鄭詠云 (鹽埔鄉)(A)      柯品妍 張栎嬰 (屏東市)(B)  
潘靖允 郭婷維 (長治鄉)(B)      饒芝仔 郭珮怡 (鹽埔鄉)(B)

### 3、競速個人前進競速 100 公尺

林立暉 (屏東市)      張栎琳 (屏東市)      翁雨清 (枋山鄉)      曾筠萱 (枋山鄉)  
郭婷維 (長治鄉)      劉育汝 (長治鄉)      顏子璇 (獅子鄉)      歐以蓁 (獅子鄉)  
王慈億 (鹽埔鄉)      郭珮怡 (鹽埔鄉)

### 4、競速個人單腳前進競速 50 公尺

林采詒 (屏東市)      卓品妍 (屏東市)      翁雨清 (枋山鄉)      周如玲 (東港鎮)  
李昀蓉 (東港鎮)      潘靖允 (長治鄉)      朱蕙欣 (長治鄉)      林恩慈 (獅子鄉)  
歐以蓁 (獅子鄉)      謝宛妮 (鹽埔鄉)      廖羿喬 (鹽埔鄉)

### 5、競速個人撥輪前進競速 30 公尺

林采溱 (屏東市)      藍予彤 (屏東市)      周如玲 (東港鎮)      李昀蓉 (東港鎮)  
賴心琳 (長治鄉)      郭曦媛 (長治鄉)      林恩慈 (獅子鄉)      洪沐霖 (獅子鄉)  
廖羿喬 (鹽埔鄉)      饒芝仔 (鹽埔鄉)

### 6、競速個人前進競速 400 公尺

陳玲妃 (屏東市)      張栎琳 (屏東市)      曾滄晴 (枋山鄉)      鄭詩容 (枋山鄉)  
納努·武本將  
(獅子鄉)      黃榕 (鹽埔鄉)      蔡宜汝 (鹽埔鄉)

## 7、競速團體前進競速 400 公尺接力

屏東市：蕭妘芸 林立暉 林采溱 林采詒 陳玲妃  
枋山鄉：陳沛瑄 曾滄晴 鄭詩容 曾筠萱 翁雨清  
長治鄉：劉育汝 潘靖允 朱蕙欣 賴心琳 郭婷維  
獅子鄉：納努·武本將 洪沐霖 許宥婷 林恩慈 顏子璇 洪沐霖 歐以綦  
鹽埔鄉：鄭詠云 王慈億 饒芝仔 郭珮怡

## 8、IUF 迴旋障礙賽(12\*15 公尺)

屏東市：林采溱 林采詒  
枋山鄉：陳沛瑄 翁雨清  
東港鎮：周如玲  
長治鄉：朱蕙欣 賴心琳  
獅子鄉：許宥婷 顏子璇  
鹽埔鄉：盧詩涵 謝宛妮

## 八、國中混合組

### 1、競技團體花式

恆春國中：蔡承宥 朱鈺欣 趙瑋婷 蔡承妍 龔家榛 黃秋蒲 余秉霖 羅鈞暢 邱豔秣 楊莚涵

## 九、國小混合組

### 1、競技團體花式

屏東市：范玲恩 林立暉 林采溱 林采詒 陳玲妃 蕭妘芸  
長治鄉：潘靖允 朱蕙欣 賴心琳 郭婷維 劉育汝 郭曦媛 黃筱雯 黃郁淇 鄭翊晨 鄭翊暉  
萬丹鄉：黃國彬 潘弈叡 洪子鈞 許恆熏 李品濤 謝子坤 蘇品睿 邱御嘉  
鹽埔鄉：鄭詠云 王慈億 饒芝仔 郭珮怡 盧詩涵 謝宛妮 廖羿喬 黃榕



# 獨輪車比賽秩序表

比賽時間：111年11月11日  
比賽地點：屏東縣立海豐國小

## 一、競速項目

### (一) 個人前進競速100公尺

上午9：30	國小男童組	共14人	分3組	-----	採計時決賽
上午9：35	國小女童組	共10人	分2組	-----	採計時決賽
上午9：40	國中男子組	共8人	分2組	-----	採計時決賽
上午9：45	國中女子組	共9人	分2組	-----	採計時決賽
上午9：50	高中男子組	共2人	分1組	-----	採計時決賽
上午9：55	高中女子組	共2人	分1組	-----	採計時決賽
上午10：00	社會男子組	共2人	分1組	-----	採計時決賽

### (二) 個人單腳前進競速50公尺

上午10：05	國小男童組	共11人	分2組	-----	採計時決賽
上午10：10	國小女童組	共11人	分2組	-----	採計時決賽
上午10：15	國中男子組	共7人	分2組	-----	採計時決賽
上午10：20	國中女子組	共9人	分2組	-----	採計時決賽
上午10：25	高中男子組	共2人	分1組	-----	採計時決賽
上午10：30	高中女子組	共2人	分1組	-----	採計時決賽

### (三) 個人撥輪前進競速30公尺

上午10：35	國小男童組	共5人	分1組	-----	採計時決賽
上午10：40	國小女童組	共10人	分2組	-----	採計時決賽
上午10：45	國中男子組	共9人	分2組	-----	採計時決賽
上午10：50	國中女子組	共8人	分2組	-----	採計時決賽
上午10：55	高中男子組	共2人	分1組	-----	採計時決賽
	高中女子組	共1人	分1組	-----	(不比賽)

### (四) 個人前進競速400公尺

上午11：00	國小男童組	共14人	分3組	-----	採計時決賽
上午11：10	國小女童組	共7人	分2組	-----	採計時決賽
上午11：20	國中男子組	共8人	分2組	-----	採計時決賽
上午11：30	國中女子組	共7人	分2組	-----	採計時決賽
上午11：40	高中男子組	共2人	分1組	-----	採計時決賽
	高中女子組	共1人	分1組	-----	(不比賽)
上午11：45	社會男子組	共2人	分1組	-----	採計時決賽

(五)團體前進競速400公尺接力

上午11：50 國小男童組 共6隊 分1組-----採計時決賽

上午12：00 國小女童組 共5隊 分1組-----採計時決賽

(六) IUF 迴旋障礙賽(12\*15 公尺)

上午9：30-12：00 國小男童組 共12人-----採計時決賽

上午9：30-12：00 國小女童組 共11人-----採計時決賽

上午9：30-12：00 國中男子組 共5人-----採計時決賽

上午9：30-12：00 國中女子組 共7人-----採計時決賽

上午9：30-12：00 高中女子組 共3人-----採計時決賽

社會男子組 共1人----- (不比賽)

## 二、花式項目

(一) 團體花式

下午1：00 國小組 共4隊

國中組 共1隊(不比賽)

(二) 個人花式

下午1：30 國小男童組共2人、國小女童組共4人

下午1：30 國中男子組共6人、國中女子組共9人

(三) 雙人花式

下午2：00 國小男童組共3隊、國小女童組共6隊

下午2：40 國中女子組共2隊

# 111 年屏東縣運暨公教聯合運動會運動舞蹈隊職員名單

## 一、社會混合

### 1、內埔鄉

執行教練:鍾沛玲  
尤秋慈 徐振義

### 2、牡丹鄉

周惠美 鄭美櫻 曹瑄翊 黃瑛 鄭小玉

### 3、長治鄉

執行教練:王筱琳  
歐湮蓁 周禹岑

### 4、恆春鎮

領隊:張達誥 執行教練:藍美慧 管理:黃綉玲  
徐家蓁 曾漂淳 林雲芝 陳秉樺 吳宥錡 呂羿樺 陳錦雲 李宛真 黃羿瑄

### 5、泰武鄉

楊妮薰

### 6、萬巒鄉

潘秀娥

### 7、潮州鎮

領隊:周品全 執行教練:廖祐涓, 鍾沛浚 管理:鍾蕎仔  
黃信安 簡婕 潘世偉 鍾佳芯 鄭宇志 黃亭雁 李祥吉 林弘化 熊榮治  
李榛華 戴好安 劉春綢 謝林綉 賴國勝 蕭秀華 陳清詠 翁麗梅 林國在  
陳秀琴 吳佳真

## 二、高中混合

### 1、國立屏中

領隊:陳國祥  
黃崇恩

### 三、國中混合

#### 1、美和高中

管理:黃裕昌

謝宜蓁 陳靚 鄞靜怡

#### 2、潮州國中

領隊:林容如

執行教練:黃明美

陳立緣 陳宛筵

#### 3、萬巒國中

領隊:陳朝賢

管理:吳宇立

潘美珍

#### 4、車城國中

領隊:楊政家

執行教練:林龍玄

蔡依臻

#### 5、恆春國中

領隊:張鑑堂

執行教練:林龍玄

莊芸安 殷佳儀 吳乙婷 潘羿豪 張芷涵

#### 6、泰武國中

領隊:謝旻蒼

執行教練:謝清元

楊斌駢 江佳恩

#### 7、南榮國中

領隊:張顥騰

執行教練:林思好

洪以凡

### 四、國小混合

#### 1、屏東市

執行教練:王筱琳

蔡羽喬

#### 2、竹田鄉

領隊:林秀玲

執行教練:謝妮櫟

楊絜涵

### 3、牡丹鄉

領隊:周淑琴 管理:尤慧玲  
尤彌亞

### 4、枋寮鄉

王好真 王子柔

### 5、東港鎮

洪以薰 吳采薰

### 6、恆春鎮

領隊:黃瑛 執行教練:林龍玄,蘇漢堃 管理:劉文珮  
吳乙星 林俊邑 楊凱翔 蔡予菲 王郁璇 趙唯閔 宋若瑀 林依雲 朱妍芯  
宋品漾 黃俞豪 楊竣麟 涂瑀庭 趙若葳 朱涇溱 潘品蓁 陳詠婕 蔡鈺文

### 7、泰武鄉

執行教練:謝妮櫟  
卡樂斯克絲·法拉屋樂

### 8、萬丹鄉

領隊:林家正 執行教練:謝妮櫟  
王品姍

### 9、潮州鎮

領隊:張振茂 執行教練:蔡立偉,謝妮櫟 管理:陳大章  
尤煒慈 連令蕎 林俊安 陳苡甯 陳姍潔 楊心彤 陳瑞邑 王湏筠 羅暲希  
徐唯芯 林芝儀 林于靖 周家好 吳宜凌 黃宥慈 林宥彤 王嘉振

### 10、鹽埔鄉

領隊:高珠鈴 管理:李鴻瑞  
方筱喬

# 111 年屏東縣運暨公教聯合運動會運動舞蹈比賽名單

## 一、社會混合組

### 1、單人拉丁五項全能

鄭小玉 (牡丹鄉)	周禹岑 (長治鄉)	呂羿樺 (恆春鎮)	潘世偉 (潮州鎮)
黃信安 (潮州鎮)	鄭宇志 (潮州鎮)		

### 2、單人華爾滋

尤秋慈 (內埔鄉)	徐振義 (內埔鄉)	潘秀娥 (萬巒鄉)	李祥吉 (潮州鎮)
林弘化 (潮州鎮)	熊榮治 (潮州鎮)	李榛華 (潮州鎮)	戴好安 (潮州鎮)
劉春綢 (潮州鎮)			

### 3、單人探戈

潘秀娥 (萬巒鄉)	謝林綉涼 (潮州鎮)	李祥吉 (潮州鎮)	林弘化 (潮州鎮)
李榛華 (潮州鎮)	戴好安 (潮州鎮)	劉春綢 (潮州鎮)	

### 4、單人狐步

潘秀娥 (萬巒鄉)	謝林綉涼 (潮州鎮)	李祥吉 (潮州鎮)	李榛華 (潮州鎮)
戴好安 (潮州鎮)	劉春綢 (潮州鎮)		

### 5、單人恰恰

黃瑛 (牡丹鄉)	歐澧蓁 (長治鄉)	陳秉樺 (恆春鎮)	曾漂淳 (恆春鎮)
黃亭雁 (潮州鎮)	吳佳真 (潮州鎮)		

### 6、單人倫巴

周禹岑 (長治鄉)	歐澧蓁 (長治鄉)	吳宥錡 (恆春鎮)	林雲芝 (恆春鎮)
楊妮薰 (泰武鄉)	簡婕 (潮州鎮)	黃亭雁 (潮州鎮)	

### 7、單人森巴

鄭小玉 (牡丹鄉)	周惠美 (牡丹鄉)	陳秉樺 (恆春鎮)	呂羿樺 (恆春鎮)
潘世偉 (潮州鎮)	簡婕 (潮州鎮)	鍾佳芯 (潮州鎮)	鄭宇志 (潮州鎮)

### 8、單人鬥牛舞

鄭美櫻 (牡丹鄉)	鄭小玉 (牡丹鄉)	周禹岑 (長治鄉)	歐澧蓁 (長治鄉)
-----------	-----------	-----------	-----------



## 二、高中混合組

### 1、單人摩登五項全能

黃崇恩（國立屏中）

### 2、單人拉丁五項全能

黃崇恩（國立屏中）

### 3、單人恰恰

黃崇恩（國立屏中）

## 三、國中混合組

### 1、單人摩登五項全能

鄧靜怡（美和高中） 陳靚（美和高中）

### 2、單人拉丁五項全能

謝宜蓁（美和高中） 陳靚（美和高中） 鄧靜怡（美和高中） 陳立緣（潮州國中）  
陳宛筵（潮州國中） 潘美珍（萬巒國中） 潘羿豪（恆春國中） 張芷涵（恆春國中）  
楊斌駢（泰武國中） 江佳恩（泰武國中） 洪以凡（南榮國中）

### 3、單人狐步

陳靚（美和高中） 鄧靜怡（美和高中） 洪以凡（南榮國中）

### 4、單人恰恰

謝宜蓁（美和高中） 陳立緣（潮州國中） 潘美珍（萬巒國中） 蔡依臻（車城國中）  
殷佳儀（恆春國中） 吳乙婷（恆春國中） 莊芸安（恆春國中）

### 5、單人倫巴

謝宜蓁（美和高中） 陳宛筵（潮州國中） 蔡依臻（車城國中） 莊芸安（恆春國中）  
吳乙婷（恆春國中） 張芷涵（恆春國中） 楊斌駢（泰武國中）

### 6、單人森巴

陳立緣（潮州國中） 殷佳儀（恆春國中） 潘羿豪（恆春國中） 楊斌駢（泰武國中）



## 7、單人鬥牛舞

陳宛筵 (潮州國中) 蔡依臻 (車城國中) 莊芸安 (恆春國中) 殷佳儀 (恆春國中)  
潘羿豪 (恆春國中) 江佳恩 (泰武國中) 洪以凡 (南榮國中)

## 8、單人捷舞

潘美珍 (萬巒國中) 吳乙婷 (恆春國中) 張芷涵 (恆春國中) 江佳恩 (泰武國中)

## 四、國小混合組

### 1、單人摩登五項全能

楊絜涵 (竹田鄉) 洪以薰 (東港鎮) 林俊安 (潮州鎮)

### 2、單人拉丁五項全能

楊絜涵 (竹田鄉) 王予柔 (枋寮鄉) 洪以薰 (東港鎮) 楊竣麟 (恆春鎮)  
趙若葳 (恆春鎮) 尤煒慈 (潮州鎮) 連令蕎 (潮州鎮) 徐唯芯 (潮州鎮)  
黃宥慈 (潮州鎮) 陳佩潔 (潮州鎮) 吳宜凌 (潮州鎮)

### 3、單人華爾滋

卡樂斯克絲·法拉屋 王品嫻 (萬丹鄉) 林俊安 (潮州鎮)  
樂 (泰武鄉)

### 4、單人探戈

吳采薰 (東港鎮) 林俊安 (潮州鎮) 尤煒慈 (潮州鎮) 連令蕎 (潮州鎮)

### 5、單人恰恰

尤彌亞 (牡丹鄉) 王妤真 (枋寮鄉) 洪以薰 (東港鎮) 黃俞豪 (恆春鎮)  
潘品蓁 (恆春鎮) 蔡鈺文 (恆春鎮) 陳瑞邑 (潮州鎮) 王湏筠 (潮州鎮)  
王嘉振 (潮州鎮) 林芝儀 (潮州鎮) 林于靖 (潮州鎮) 吳宜凌 (潮州鎮)

### 6、單人倫巴

楊絜涵 (竹田鄉) 尤彌亞 (牡丹鄉) 吳采薰 (東港鎮) 涂瑀庭 (恆春鎮)  
黃俞豪 (恆春鎮) 潘品蓁 (恆春鎮) 陳佩潔 (潮州鎮) 羅暉希 (潮州鎮)  
周家妤 (潮州鎮) 林宥彤 (潮州鎮) 林于靖 (潮州鎮) 吳宜凌 (潮州鎮)

## 7、單人森巴

蔡羽喬 (屏東市)	王予柔 (枋寮鄉)	趙若葳 (恆春鎮)	朱涔溱 (恆春鎮)
卡樂斯克絲·法拉屋 樂 (泰武鄉)	尤煒慈 (潮州鎮)	連令蕎 (潮州鎮)	楊心彤 (潮州鎮)
陳颯潔 (潮州鎮)	王湏筠 (潮州鎮)	林子靖 (潮州鎮)	方筱喬 (鹽埔鄉)

## 8、單人鬥牛舞

蔡羽喬 (屏東市)	王妤真 (枋寮鄉)	吳采薰 (東港鎮)	楊竣麟 (恆春鎮)
朱涔溱 (恆春鎮)	趙唯閔 (恆春鎮)	王品姍 (萬丹鄉)	徐唯芯 (潮州鎮)
陳苡甯 (潮州鎮)	楊心彤 (潮州鎮)	羅暲希 (潮州鎮)	陳瑞邑 (潮州鎮)
林芝儀 (潮州鎮)	方筱喬 (鹽埔鄉)		

## 9、單人捷舞

蔡羽喬 (屏東市)	尤彌亞 (牡丹鄉)	王妤真 (枋寮鄉)	王予柔 (枋寮鄉)
涂瑀庭 (恆春鎮)	王郁璇 (恆春鎮)	陳詠婕 (恆春鎮)	卡樂斯克絲·法拉屋 樂 (泰武鄉)
王品姍 (萬丹鄉)	陳苡甯 (潮州鎮)	黃宥慈 (潮州鎮)	陳瑞邑 (潮州鎮)
林芝儀 (潮州鎮)	周家妤 (潮州鎮)	林宥彤 (潮州鎮)	

## 10、雙人拉丁五項全能

吳乙星 朱涔溱 (恆春鎮)(1)                      林俊邑 潘品蓁 (恆春鎮)(2)

## 11、雙人恰恰

楊凱翔 蔡予菲 (恆春鎮)(1)                      宋若瑤 林依雲 (恆春鎮)(2)  
朱妍芯 宋品漾 (恆春鎮)(3)

## 12、雙人倫巴

楊凱翔 蔡予菲 (恆春鎮)(1)                      宋若瑤 林依雲 (恆春鎮)(2)  
朱妍芯 宋品漾 (恆春鎮)(3)

### 13、雙人森巴

陳詠婕 吳乙星 (恆春鎮)(1)

王郁璇 趙唯閔 (恆春鎮)(3)

蔡鈺文 林俊邑 (恆春鎮)(2)

### 14、雙人鬥牛舞

陳詠婕 吳乙星 (恆春鎮)(1)

王郁璇 趙唯閔 (恆春鎮)(3)

蔡鈺文 林俊邑 (恆春鎮)(2)

### 15、雙人捷舞

楊凱翔 蔡予菲 (恆春鎮)(1)

宋若瑤 林依雲 (恆春鎮)(2)

王湏筠 王嘉振(潮州鎮)(1)

朱妍芯 宋品漾 (恆春鎮)(3)

# 運動舞蹈比賽秩序表

比賽日期：111年11月12日（六）

比賽場地：國民運動中心4樓籃球場

場序	接序	時間		組別	回合	隊數	錄取
1	28	12:00	00:05	國小混合組-單人恰恰	初賽	12	6名進入決賽
2	29	12:05	00:05	國小混合組-單人倫巴	初賽	12	6名進入決賽
3	30	12:10	00:05	國小混合組-單人森巴	初賽	12	6名進入決賽
4	31	12:15	00:05	國小混合組-單人鬥牛舞	初賽	14	7名進入決賽
5	32	12:20	00:05	國小混合組-單人捷舞	初賽	15	7名進入決賽
6		12:25	00:05	國中混合組-單人恰恰	決賽	7	第1~5名
7		12:30	00:05	國中混合組-單人倫巴	決賽	7	第1~5名
8		12:35	00:05	國中混合組-單人森巴	決賽	4	第1~2名
9		12:40	00:05	國中混合組-單人鬥牛舞	決賽	7	第1~5名
10		12:45	00:05	國中混合組-單人捷舞	決賽	4	第1~2名
11		12:50	00:15	國小混合組-單人拉丁五項全能	決賽	11	第1~6名
12		13:05	00:05	社會混合組-單人恰恰	決賽	6	第1~4名
13		13:10	00:05	社會混合組-單人倫巴	決賽	7	第1~5名
14		13:15	00:05	社會混合組-單人森巴	決賽	8	第1~6名
15		13:20	00:05	社會混合組-單人鬥牛舞	決賽	9	第1~6名
16		13:25	00:05	社會混合組-單人捷舞	決賽	4	第1~2名
17		13:30	00:00	高中混合組-單人恰恰	取消	1	X
18		13:30	00:00	高中混合組-單人拉丁五項全能	取消	1	X
19		13:30	00:15	國中混合組-單人拉丁五項全能	決賽	11	第1~6名
		13:45	00:15	休息			
20		14:00	00:05	國小混合組-雙人恰恰	決賽	3	第1名
21		14:05	00:05	國小混合組-雙人倫巴	決賽	3	第1名
22		14:10	00:05	國小混合組-雙人森巴	決賽	3	第1名
23		14:15	00:05	國小混合組-雙人鬥牛舞	決賽	3	第1名
24		14:20	00:05	國小混合組-雙人捷舞	決賽	4	第1~2名
25		14:25	00:05	社會混合組-雙人恰恰	決賽	6	第1~4名
26		14:30	00:05	社會混合組-雙人倫巴	決賽	6	第1~4名
27		14:35	00:05	社會混合組-雙人森巴	決賽	2	第1名
28		14:40	00:05	國小混合組-單人恰恰	決賽	10	第1~6名
29		14:45	00:05	國小混合組-單人倫巴	決賽	10	第1~6名
30		14:50	00:05	國小混合組-單人森巴	決賽	10	第1~6名
31		14:55	00:05	國小混合組-單人鬥牛舞	決賽	10	第1~6名
32		15:00	00:05	國小混合組-單人捷舞	決賽	10	第1~6名
33		15:05	00:15	社會混合組-單人拉丁五項全能	決賽	6	第1~4名
34		15:20	00:15	國小混合組-雙人拉丁五項全能	決賽	2	第1名
		15:35	00:15	休息			
35		15:50	00:05	國中混合組-單人狐步	決賽	3	第1名
36		15:55	00:05	國小混合組-單人華爾滋	決賽	3	第1名
37		16:00	00:05	國小混合組-單人探戈	決賽	4	第1~2名
38		16:05	00:05	社會混合組-單人華爾滋	決賽	9	第1~6名
39		16:10	00:05	社會混合組-單人探戈	決賽	7	第1~5名
40		16:15	00:05	社會混合組-單人狐步	決賽	6	第1~4名
41		16:20	00:15	國中混合組-單人摩登五項全能	決賽	2	第1名
42		16:35	00:00	高中混合組-單人摩登五項全能	取消	1	X
43		16:35	00:05	社會混合組-雙人華爾滋	決賽	4	第1~2名
44		16:40	00:05	社會混合組-雙人探戈	決賽	4	第1~2名
45		16:45	00:05	社會混合組-雙人狐步	決賽	3	第1名
46		16:50	00:15	國小混合組-單人摩登五項全能	決賽	3	第1名
		17:05	00:20	頒獎			
大會結束							

# 111 年屏東縣運暨公教聯合運動會拔河隊職員名單

## 一、國男

### 1、麟洛國中

領隊:賴詠清 執行教練:鍾瑞乾  
張郁鈞 陳庭宇 彭丞 鄭宇宸 林宸宇 胡嘉宸 游子鉉 湯承浩 潘家寶

### 2、鹽埔國中

領隊:陳寶郎 執行教練:林建佑 管理:林芃瑋  
黃泓喆 林秉麟 黃意杰 張慶順 徐瑞安 凌偉喬

### 3、新埤國中

領隊:張浩鳴 執行教練:曾維屏 管理:張君龍  
潘威宇 何清都 潘威呈 張丞喆 潘政綸 潘柏呈

### 4、萬丹國中

領隊:黃豐欽 執行教練:謝安朋 管理:吳建智  
郭晉安 郭軒豪 郭昱廷 陳柏宇 蔡易辰 黃琮閔

### 5、新園國中

執行教練:張哲銘  
謝宏崎 林建呈 羅智翔 李浚亦 鄧楷騰 徐誠

### 6、琉球國中

領隊:蘇傳桔 執行教練:陳宗柏 管理:樊繼雄  
陳智堯 黃瑋豪 陳洺豪 蔡牧宏 曾凱揚 李誠祥 陳詠鑫 田子敬 張宸瑋  
田健宏 黃威智 劉思律

## 二、國女

### 1、麟洛國中

領隊:賴詠清 執行教練:鍾瑞乾  
林渝庭 邱靜如 徐以璇 徐佳玟 曹欣晨 謝心語 謝季帆

### 2、鹽埔國中

領隊:陳寶郎 執行教練:林建佑 管理:林芃瑋  
白庭瑄 簡宇婕 謝芷婕 楊臻 余芷璇 洪佩真

### 3、新埤國中

領隊:張浩鳴 執行教練:曾維屏 管理:張君龍  
吳滄綺 劉臻 王宥婷 周慧竹 王瑞遙 張幸子 詹雅庭 潘韶瑩 王芷寧

#### 4、萬丹國中

領隊:黃豐欽      執行教練:謝安朋      管理:吳建智  
李曉蓉 林雨潔 楊喻淇 蕭妮琪 鄭麗馨 陳慈茹

#### 5、新園國中

執行教練:張哲銘  
周瑄涵 陳芯妤 宋湘薰 李蒼妮 薛玉燕 周祈恩

#### 6、琉球國中

領隊:蘇傳桔      執行教練:陳宗柏      管理:樊繼雄  
蔡宇沁 陳宜姍 洪曉雨 蔡鑫汝 洪寧 陳姿樺 陳子芸 洪辰諭 陳維宸  
蔡旻靜 林沛潔 吳怡瑩

### 三、國中混合

#### 1、麟洛國中

領隊:賴詠清      執行教練:鍾瑞乾  
徐以璇 邱靜如 林渝庭 張郁鈞 彭丞 林宸宇 胡嘉宸 游子鎔 謝季帆

#### 2、鹽埔國中

領隊:陳寶郎      執行教練:林建佑      管理:林芄瑋  
徐瑞安 凌偉喬 張慶順 白庭瑄 簡宇婕 楊臻

#### 3、新埤國中

領隊:張浩鳴      執行教練:曾維屏      管理:張君龍  
張庭禕 潘湘妍 潘沛辰 張容芸 黃可欣 潘延安 潘柏諺 潘翔毅 黃辰祐

#### 4、萬丹國中

領隊:黃豐欽      執行教練:謝安朋      管理:吳建智  
夏雅柔 陳禹璇 魏秀清 蔡金檻 簡誌均 吳亦鵬

#### 5、新園國中

執行教練:張哲銘  
李明儒 田紹凱 鄭銘旺 黃宜婷 李沛瑤 田妤晴

#### 6、琉球國中

領隊:蘇傳桔      執行教練:李炎宗      管理:樊繼雄  
洪佑誠 黃梓家 戴世宏 陳詠鑫 田健宏 黃堉豪 洪于晴 陳雅君 陳昱鈺  
蔡凱妃 陳姿樺 洪寧

# 111 年屏東縣運暨公教聯合運動會拔河比賽名單

## 一、國男組

1、6 人總重 405 公斤(含)以下

麟洛國中：張郁鈞 陳庭宇 彭丞 鄭宇宸 林宸宇 胡嘉宸 游子銘 湯承浩 潘家寶  
鹽埔國中：黃泓喆 林秉麟 黃意杰 張慶順 徐瑞安 凌偉喬  
新埤國中：潘威宇 何清都 潘威呈 張丞喆 潘政綸 潘柏呈  
萬丹國中：郭晉安 郭軒豪 郭昱廷 陳柏宇 蔡易辰 黃琮閔  
新園國中：謝宏崎 林建呈 羅智翔 李浚亦 鄧楷騰 徐誠  
琉球國中：田健宏 黃威智 劉思律 陳智堯 黃堉豪 陳洺豪 蔡牧宏 曾凱揚 李誠祥  
陳詠鑫 田子敬 張宸瑋

## 二、國女組

1、6 人總重 360 公斤(含)以下

麟洛國中：林渝庭 邱靜如 徐以璇 徐佳玟 曹欣晨 謝心語 謝季帆  
鹽埔國中：白庭瑄 簡宇婕 謝芷婕 楊臻 余芷璇 洪佩真  
新埤國中：吳滄綺 劉臻 王宥婷 周慧竹 王瑞遙 張幸子 詹雅庭 潘韶瑩 王芷寧  
萬丹國中：李曉蓉 林雨潔 楊喻淇 蕭妮琪 鄭麗馨 陳慈茹  
新園國中：周暄涵 陳芯妤 宋湘薰 李若妮 薛玉燕 周祈恩  
琉球國中：蔡宇沁 陳宜姍 洪曉雨 蔡鑫汝 洪寧 陳姿樺 陳子芸 洪辰諭 陳維宸 蔡旻靜  
林沛渥 吳怡瑩

## 三、國中混合組

1、6 人總重 390 公斤(含)以下

麟洛國中：徐以璇 邱靜如 林渝庭 張郁鈞 彭丞 林宸宇 胡嘉宸 游子銘 謝季帆  
鹽埔國中：徐瑞安 凌偉喬 張慶順 白庭瑄 簡宇婕 楊臻  
新埤國中：張庭禕 潘湘妍 潘沛辰 張容芸 黃可欣 潘廷安 潘柏諺 潘翔毅 黃辰祐  
萬丹國中：夏雅柔 陳禹璇 魏秀清 蔡金檻 簡誌均 吳亦鵬  
新園國中：李明儒 田紹凱 鄭銘旺 黃宜婷 李沛瑤 田妤晴  
琉球國中：洪佑誠 黃梓家 戴世宏 陳詠鑫 田健宏 黃堉豪 洪于晴 陳雅君 陳昱玆  
蔡凱妃 陳姿樺 洪寧

# 拔河比賽秩序表

比賽日期：111年11月11日

比賽場地：屏東縣立麟洛國中

## 國男組：6隊取4名

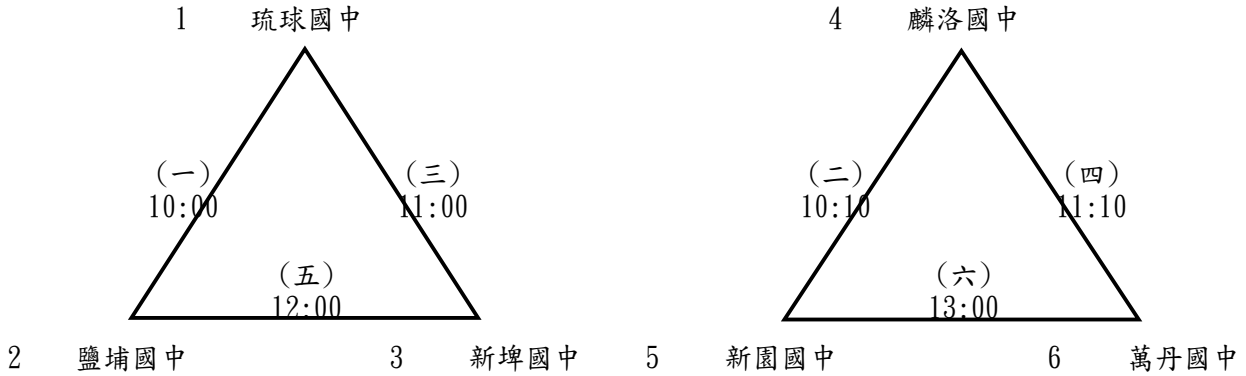

## 決賽

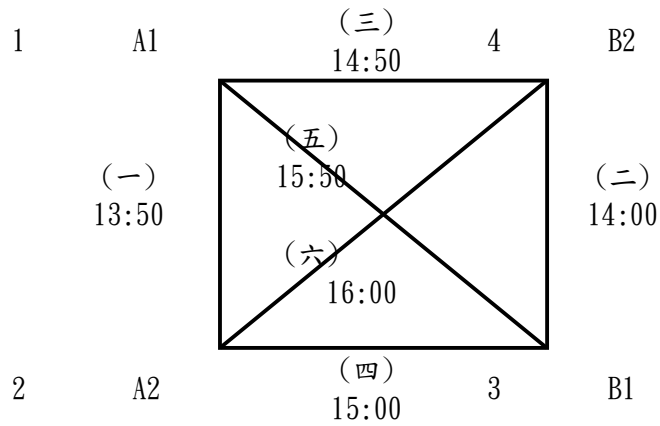



國女組：6隊取4名

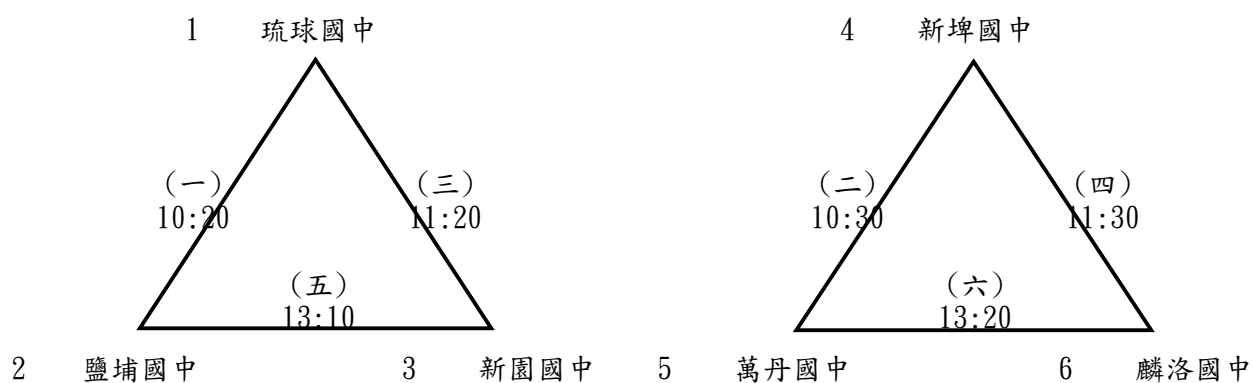

決賽

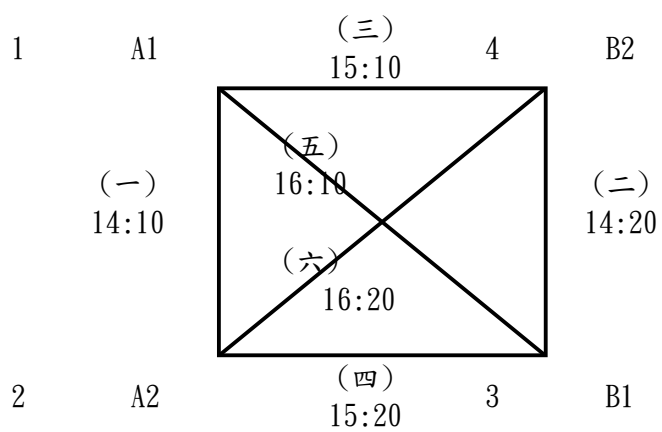

國中混合組：6隊取4名

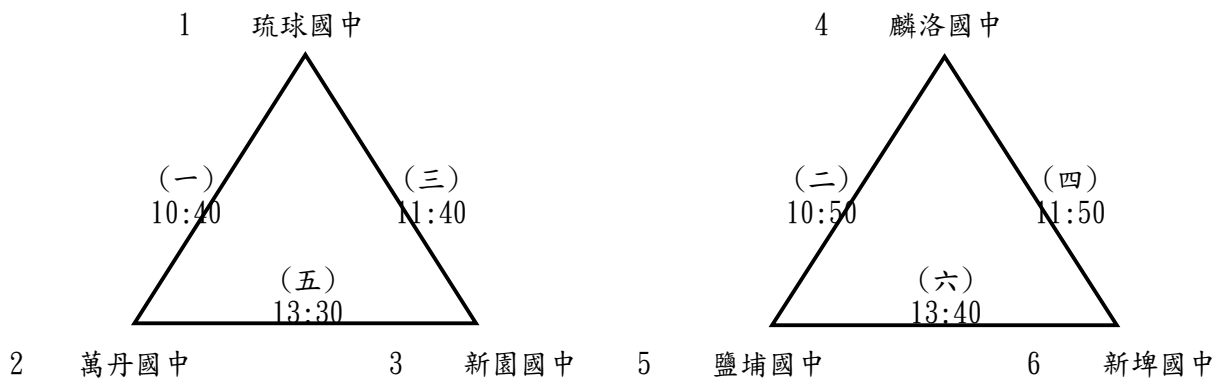

決賽

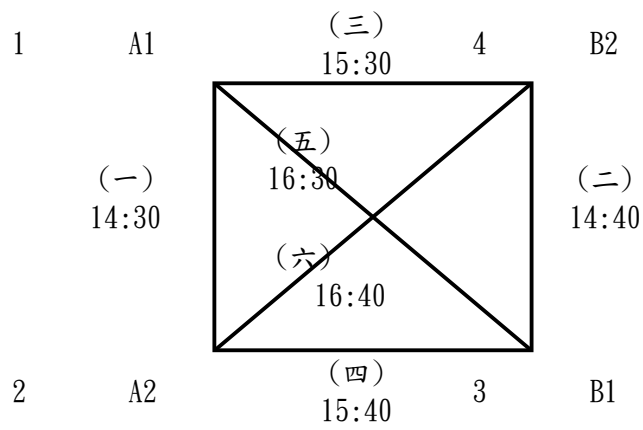

# 111 年屏東縣運暨公教聯合運動會躲避球隊職員名單

## 一、小男 A

### 1、屏東市

領隊:陳永峯 執行教練:張正奇 管理:辛紹文

黃泯豪 郭浸恩 溫文齊 林宗甫 謝宜程 沈長璋 黃羿豪 鄭匡淇 張鈞崴  
黃煌恩 葉清瑞 曾偉竣

### 2、潮州鎮

領隊:林群智 執行教練:林盛孟,謝弘亮

鄭聿耕 謝維秦 林秉諺 溫正豪 林宇恩 黃龍治 吳登亦 阮緯濬 林可宸  
高丰 陳耀忠

## 二、小男 B

### 1、屏東市

領隊:潘育佳 執行教練:蘇峻民,黃雅玲 管理:黃家婷

潘珽丞 林楷坤 李輔軒 羅俊凱 曾紀綱 徐維愷 劉宇僑 盧以霖 潘易承  
李安城 楊登凱 林品翰

# 111 年屏東縣運暨公教聯合運動會躲避球比賽名單

## 一、小男組

屏東市 A：黃泯豪 郭浸恩 溫文齊 林宗甫 謝宜程 沈長璋 黃羿豪 鄭匡淇 張鈞崑  
黃煌恩 葉清瑞 曾偉竣

屏東市 B：盧以霖 潘易承 李安城 楊登凱 林品翰 潘珽丞 林楷坤 李輔軒 羅俊凱  
曾紀綱 徐維愷 劉宇僑

潮州鎮 A：鄭聿耕 謝維秦 林秉諺 溫正豪 林宇恩 黃龍治 吳登亦 阮緯濬 林可宸  
高丰 陳耀忠

## 躲避球比賽秩序表

比賽時間：111 年 11 月 11 (五)

比賽地點：崇蘭國小

小男組:3 隊取 1 名

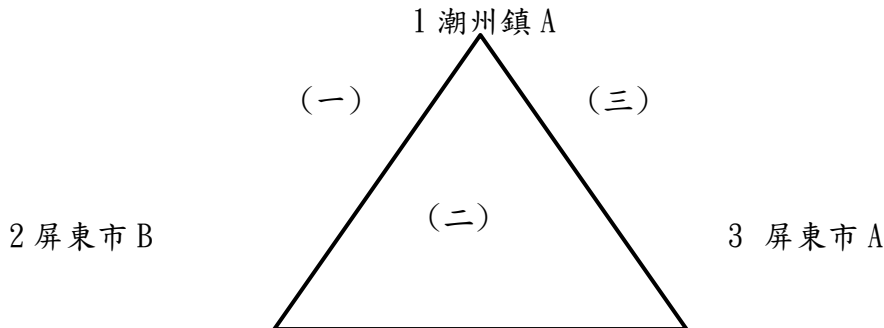

表一：111 年屏東縣運暨公教運動會躲避球對戰表

日期：111 年 11 月 11 (五) 地點：崇蘭國小

編號	場次	時間	組別	比賽隊伍	場地	成績	勝隊	備註
1	一	10:00-10:30	男童	屏東市 B VS 潮州鎮	A	:		
2	二	10:30-11:00	男童	屏東市 B VS 屏東市 A	A	:		
3	三	11:00-11:30	男童	屏東市 A VS 潮州鎮	A	:		

表二：國小男童組循環賽積分名次表

	屏東市 B	潮州鎮	屏東市 A	積分
屏東市 B	/			
潮州鎮		/		
屏東市 A			/	

一、比賽制度：

2. 比賽時間：採三局制，採三戰兩勝制。每局 5 分鐘中場休息 2 分鐘。若比賽至第三局結束人數如相同時於結束後進行驟死賽，每隊派出三名外場球重新跳球比賽，率先擊中對隊者為勝隊。
3. 採雙淘汰制時(若參賽隊數僅為 3 隊，則以循環賽制)，勝一場得 2 分；敗一場得 0 分。若得分相同時依各隊相關對戰關係依序以得分較多、失分較少、得分減失分多者為勝隊。

二、比賽規定：

1. 各組上場人數均採 8 人制比賽，每隊報名以 8-12 人為限。
2. 一局比賽進行中如發現惡意攻擊頭部者給予黃牌警告，第二次惡意攻擊頭部逕行取消資格退場，該球員該場比賽禁止比賽。
3. 賽前 20 分鐘應繳交學生證或在學證明書，社會高中組一律繳交身分證(持駕照、健保卡者不得下場比賽)到檢錄組，以備查驗，未能提出者，不得參加比賽。

# 111 年屏東縣運暨公教聯合運動會藤球隊職員名單

## 一、國男 A

### 1、萬丹國中

領隊:黃豐欽 執行教練:方瑞照 管理:蔡文鳳  
蕭佑漢 康御宸 李家慶 羅奕錡 郭子聖 李禹修 蕭智鴻

### 2、佳冬國中

領隊:鄭雅靜 執行教練:陳佳佩  
吳崇愷 潘俊宇 彭佳俊 鍾振佑 戴吉星

### 3、恆春國中

領隊:張鑑堂 執行教練:林宗慶  
張簡奕喆 吳瑋倫 莫子頡 謝侑廷 吳璟記 尤新穎 黃宥翰 謝袖安

## 二、國女 A

### 1、萬丹國中

領隊:黃豐欽 執行教練:方瑞照  
蔡庭玉 陳亞弦 林宜蓁 顏宇攸 方麗茹

### 2、恆春國中

領隊:張鑑堂 執行教練:林宗慶  
龔玉星 張菲琪 宋喬緣 吳欣辰 吳昱萱 張嘉玲 吳庭芄 吳姿均

## 三、小男 A

### 1、恆春鎮

執行教練:楊怡雅 管理:徐惠瑜  
李昕諺 陳羿廷 盧峻杰 吳彥融 吳星瑀 邵均名 李鎔先

### 2、獅子鄉

領隊:吳明宗 執行教練:韋念慈 管理:敬陸珂·阿薩敬嵐恩  
尤齊 魯浩恩 戴約翰 田宸翼 范駿瀚

### 3、萬丹鄉

領隊:黃金茂 執行教練:陳志欣 管理:陳順民  
陳雨震 李紹右 莊勝丞 簡廷洋 蕭育恩 周子暄

## 四、小女 A

### 1、恆春鎮

執行教練:李啟禎  
陳妍恩 陳姘樂 陳芝愉 陳芝蓉 謝曉庭 謝亭瑩 吳芮穎 陳紫芸

## 2、萬丹鄉

領隊:黃金茂 執行教練:鄭君儀 管理:方瑞照  
李欣卉 簡廷芳 陳奕仔 張芷綺 林侑蓁 王鈺涵

## 五、國男 B

### 1、佳冬國中

領隊:鄭雅靜 執行教練:陳佳佩  
王證豪 曾奐傑 戴愷祐 戴宏吉

## 六、國女 B

### 1、萬丹國中

領隊:黃豐欽 執行教練:方瑞照  
吳欣霓 蕭羽汝 吳明真 康瑤涵 郭子寧

### 2、恆春國中

領隊:張鑑堂 執行教練:楊太和  
楊茵安 胡尉慈 黃淑茹 楊采勳 陳以萱 吳昱潔

## 七、小男 B

### 1、恆春鎮

執行教練:李啟禎  
張歲奕 邵耀輝 張智凱 葉志龍 邵耀明 陳健承 陳宇文 何守恩

### 2、獅子鄉

領隊:吳明宗 執行教練:顏佳儀 管理:廖音因  
朱文宣 曾雅各 歐以恩 伍宇翔 司正豪 戴庭希

### 3、萬丹鄉

領隊:黃金茂 執行教練:陳志欣 管理:陳順民  
洪志豪 薛永傑 洪翊晉 洪子翔 李昀晏 李冠均

## 八、小女 B

### 1、恆春鎮

執行教練:楊怡雅  
卓芯臣 李恩綾 盧紫昀 陳品儒 吳宛芹 李宜臻 盧于潔

### 2、萬丹鄉

領隊:黃金茂 執行教練:鄭君儀 管理:方瑞照  
蕭翊苓 顏坊芸 謝譯穎 洪采庭 李采蓁 李羿萱

# 111 年屏東縣運暨公教聯合運動會藤球比賽名單

## 一、國男組

萬丹國中 A：蕭佑漢 康御宸 李家慶 羅奕錡 郭子聖 李禹修 蕭智鴻

佳冬國中 A：吳崇愷 潘俊宇 彭佳俊 鍾振佑 戴吉星

佳冬國中 B：王證豪 曾奐傑 戴愷祐 戴宏吉

恆春國中 A：張簡奕喆 吳瑋倫 莫子頡 謝侑廷 吳璟記 尤新穎 黃宥翰 謝柚安

## 二、國女組

萬丹國中 A：蔡庭玉 陳亞弦 林宜蓁 顏宇攸 方麗茹

萬丹國中 B：吳欣霓 蕭羽汝 吳明真 康瑀涵 郭子寧

恆春國中 A：龔玉星 張菲琪 宋喬緣 吳欣辰 吳昱萱 張嘉玲 吳庭芄 吳姿均

恆春國中 B：楊茵安 胡尉慈 黃淑茹 楊采勳 陳以萱 吳昱潔

## 三、小男組

恆春鎮 A：李昕諺 陳羿廷 盧峻杰 吳彥融 吳星瑀 邵均名 李鎔先

恆春鎮 B：張崑奕 邵耀輝 張智凱 葉志龍 邵耀明 陳健承 陳宇文 何守恩

獅子鄉 A：尤齊 魯浩恩 戴約翰 田宸翼 范駿瀚

獅子鄉 B：朱文宣 曾雅各 歐以恩 伍宇翔 司正豪 戴庭希

萬丹鄉 A：陳雨震 李紹右 莊勝丞 簡廷洋 蕭育恩 周子暄

萬丹鄉 B：洪志豪 薛永傑 洪翊晉 洪子翔 李昀晏 李冠均

## 四、小女組

恆春鎮 A：陳妍恩 陳娉樂 陳芝愉 陳芝蓉 謝曉庭 謝亭瑩 吳芮穎 陳紫芸

恆春鎮 B：卓芯臣 李恩綾 盧紫昀 陳品儒 吳宛芹 李宜臻 盧于潔

萬丹鄉 A：李欣卉 簡廷芳 陳奕仔 張芷綺 林侑蓁 王鈺涵

萬丹鄉 B：蕭翊苓 顏坊芸 謝譯穎 洪采庭 李采蓁 李羿萱



## 藤球比賽秩序表

比賽時間：111年11月11-12日

比賽地點：屏東縣立佳冬國中

### 國男組：4隊取2名

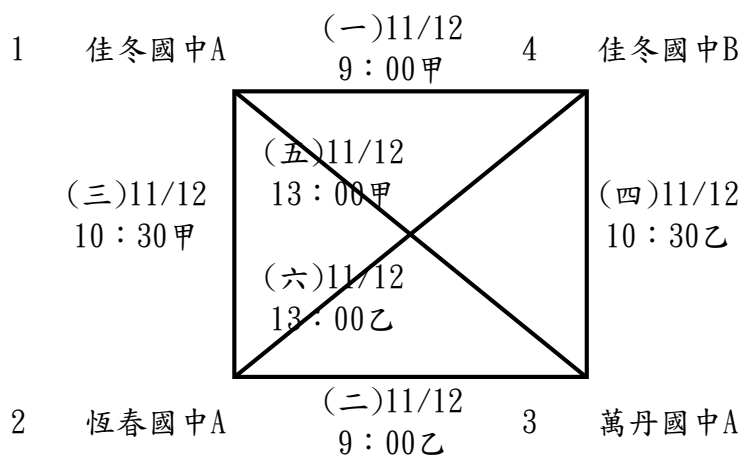

### 國女組：4隊取2名

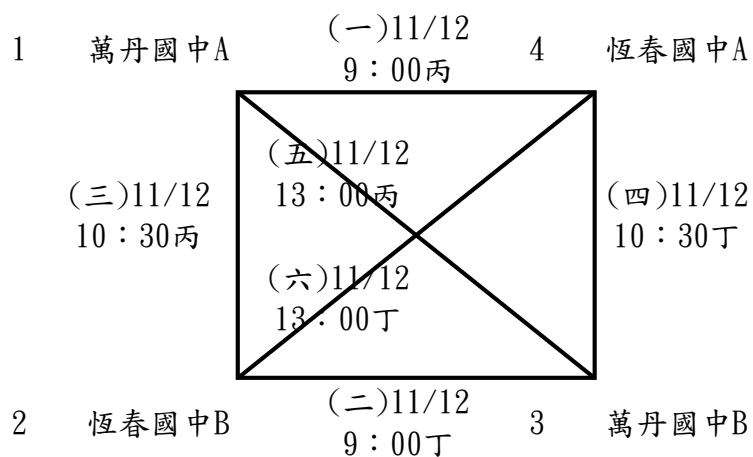

小男組：6隊取4名(分2組取2名進決賽)

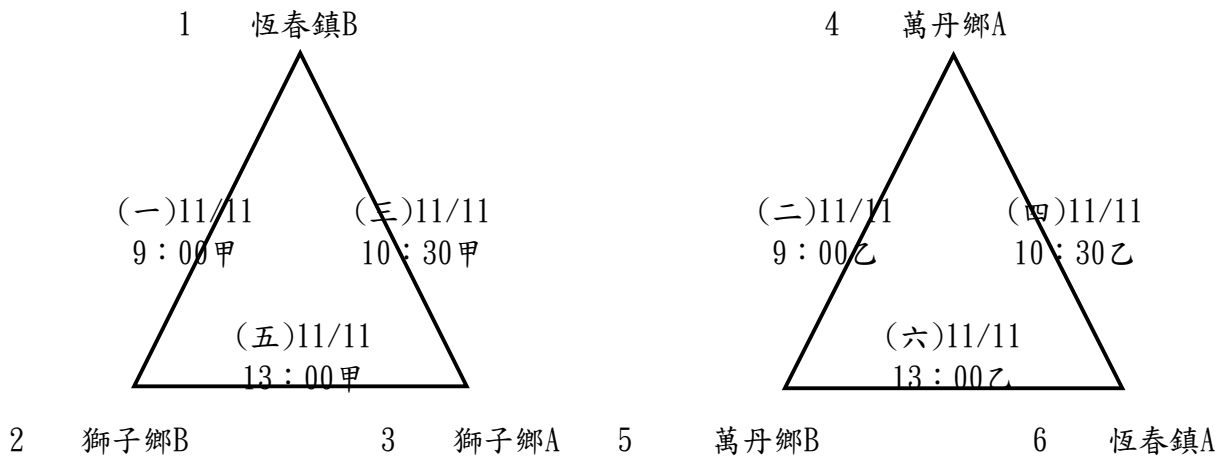

決賽

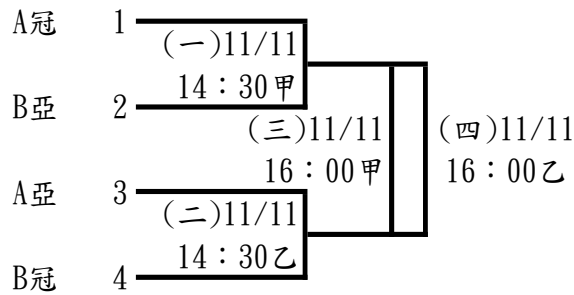

小女組：4隊取2名

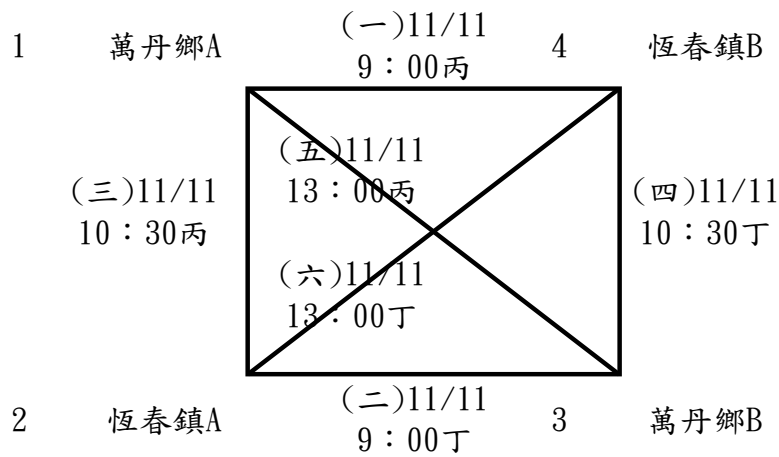

# 111 年屏東縣運暨公教聯合運動會法式滾球隊職員名單

## 一、社男

### 1、屏東市

執行教練:何明怡

陳昱安 林志勳 吳政芳 王柏翔

### 2、東港鎮

黃儀

### 3、潮州鎮

鍾華善 潘昱廷

## 二、社女

### 1、屏東市

執行教練:徐蕙昭

黃兆瑩 洪瑜君

### 2、屏東大學

領隊:陳永森 執行教練:徐蕙昭

陳安琦

## 三、高男

### 1、國立屏中

陳豐泰 林佑駿

### 2、大同高中

領隊:王郁菁 執行教練:李章賜

翁偉修 林炯廷

### 3、屏榮高中

領隊:李欣蔓

謝意能 吳宙駿

### 4、屏東高工

領隊:柯朝塗 執行教練:古洺睿

陳靖達 尤紹華

## 5、屏北高中

領隊:林宏澤 執行教練:徐蕙昭  
沈柏宇 江孝東

## 四、高女

### 1、國立屏女

領隊:楊榮豐 管理:張怡蓉  
林宜萱

### 2、大同高中

領隊:王郁菁 執行教練:徐蕙昭  
戴萱珩 邱珣方

### 3、屏榮高中

領隊:李欣蔓 執行教練:曾發明  
陳冠妤 陳心怡

### 4、屏北高中

領隊:林宏澤 執行教練:徐蕙昭  
郭筱君

## 五、國男

### 1、大同高中

領隊:王郁菁 執行教練:吳政芳  
王品懿

### 2、明正國中

執行教練:謝惠芬  
郭峻翔

### 3、中正國中

領隊:劉瑞富 執行教練:謝惠芬  
李家豪

### 4、公正國中

領隊:鄔世榮 執行教練:陳鵬升  
簡至威 李青訓 邱一展 吳家丞 陳重邑 簡子鈞 方翔宥

### 5、鶴聲國中

領隊:羅彥文 執行教練:徐蕙昭  
黃可 丁柏祐 黃楷恩 張峻誠

## 6、高樹國中

領隊:陳亮谷 執行教練:楊清源 管理:林姿華  
陳秉毅 楊山林 黎柏凱 陳彥文 劉彥廷 楊崇廷

## 7、新埤國中

領隊:張浩鳴 執行教練:黃憲忠 管理:張君龍  
黃辰祐 潘以宸 潘柏呈 潘威呈 黃俊菱 李勝愷

## 8、崇華高中

領隊:王家瑞 執行教練:游智耀  
王建民 劉秉源 吳定營 林逸程 林俊宏

# 六、國女

## 1、大同高中

領隊:王郁菁 執行教練:吳政芳  
吳品蓁 方鈿岑

## 2、中正國中

領隊:劉瑞富 執行教練:梁懷欽  
林庭米 邱于馨 趙若芸

## 3、公正國中

領隊:鄔世榮 執行教練:陳鵬升  
劉亮妍 陳品璇 沈珮均

## 4、鶴聲國中

領隊:羅彥文 執行教練:徐蕙昭  
黃怡榛 陳潔霓 羅俐涵 張嘉珍

## 5、高樹國中

領隊:陳亮谷 管理:林姿華  
劉靜怡 夏子甯 楊翊婕 林苑華 劉文琳

## 6、新埤國中

領隊:張浩鳴 執行教練:黃憲忠 管理:張君龍  
張幸子 王宥婷 潘羿奴 潘沛辰 詹雅庭 潘韶瑩 賴家羚

## 7、崇華高中

領隊:王家瑞 執行教練:王奕婷  
蔡羽蕎 林佑芳 林佑芬 鍾沛慈 馬如筠

## 七、小男 A

### 1、屏東市

領隊:黃拓榮 執行教練:吳政芳,謝惠芬  
趙若曦 李迦樂 李迦得 吳向宸 許捷竣 董允樂 張茗瑋 張家勝

### 2、三地門鄉

領隊:李宗鴻 執行教練:林士豪  
詹子廷 林劭晟

### 3、高樹鄉

領隊:陳和貴 執行教練:楊清源  
呂昕展 呂品逸 陳柏志 許佑丞

### 4、萬丹鄉

執行教練:蔡憲忠  
李敏赫 王昱升 沈柏軒 顏龍廣

### 5、萬巒鄉

領隊:李文欽 執行教練:劉佳杰  
潘威洋 潘亞森

### 6、潮州鎮

領隊:李福明 執行教練:鍾華善  
陳彥碁 陳睿泳 林吳勝義 邱柏翰 邱柏澄

### 7、鹽埔鄉

領隊:賴文忠 執行教練:賴信甫  
黃峻鴻 王彥閔

## 八、小女 A

### 1、屏東市

執行教練:何明怡,陳麗因  
王慈妘 張涵甯 曾嫩勳 葉凱羚 邱品樺 邱于鶴 林舒晴 陳羿晴

### 2、三地門鄉

領隊:李宗鴻 執行教練:洪靜芝  
潘許可 江睿慶 呂沂璇 王芊允 宋江芎愛

### 3、高樹鄉

領隊:陳和貴 執行教練:楊清源  
潘靖琳 梁羽葳 曾郁婷 陳孜芹 邱宇婕 王宜靚

#### 4、新埤鄉

領隊:祝玉麟 執行教練:陳曉萍  
蘇奕菁 潘盈莉 陳怡如

#### 5、萬巒鄉

領隊:李文欽 執行教練:劉佳杰  
潘妤婕 吳亮彤

### 九、小男 B

#### 1、屏東市

領隊:陳泓銘主任 執行教練:徐蕙昭 管理:洪正泰  
黃翌捷 郭育璋 鄭玄呈 張景歲 辛家銘 陳牧樊 陳昱璋

#### 2、三地門鄉

執行教練:邵國志  
林勃煜 翁夏恩

#### 3、萬巒鄉

執行教練:陳一萱  
潘正奇 李詠哲 廖柏睿

### 十、小女 B

#### 1、屏東市

領隊:陳泓銘主任 執行教練:徐蕙昭 管理:洪正泰  
陳靚霓 陳聆稔 洪瑄禧 周玉萱 謝沛宸 林泊融 黃芊

#### 2、高樹鄉

領隊:陳和貴 執行教練:楊清源  
呂若仔 楊沛慈 范嘉方 陳祉妍 鄭以婕

#### 3、新埤鄉

領隊:祝玉麟 執行教練:陳曉萍  
潘岡琳 蘇佳涵 吳郁宣

#### 4、萬巒鄉

領隊:李文欽 執行教練:陳幸苹  
潘姿雨 潘佳筠

# 111 年屏東縣運暨公教聯合運動會法式滾球比賽名單

## 一、社男組

### 1、個人射擊

陳昱安（屏東市） 吳政芳（屏東市） 黃儀（東港鎮） 潘昱廷（潮州鎮）

### 2、雙人組

屏東市：林志勳 王柏翔 吳政芳  
潮州鎮：鍾華善 潘昱廷

## 二、社女組

### 1、個人射擊

黃兆瑩（屏東市） 洪瑜君（屏東市） 陳安琦（屏東大學）

## 三、高男組

### 1、個人射擊

陳豐泰（國立屏中） 林佑駿（國立屏中） 翁偉修（大同高中） 林炯廷（大同高中）  
謝意能（屏榮高中） 吳宙駿（屏榮高中） 陳靖達（屏東高工） 尤紹華（屏東高工）  
沈柏宇（屏北高中） 江孝東（屏北高中）

## 四、高女組

### 1、個人射擊

林宜萱（國立屏女） 戴萱玲（大同高中） 邱珣方（大同高中） 陳心怡（屏榮高中）  
郭筱君（屏北高中）

### 2、雙人組

屏榮高中：陳冠妤 陳心怡

## 五、國男組

### 1、個人射擊

王品懿（大同高中） 郭峻翔（明正國中） 李家豪（中正國中） 黃可（鶴聲國中）  
丁柏祐（鶴聲國中） 劉彥廷（高樹國中） 楊崇廷（高樹國中） 黃俊菱（新埤國中）  
李勝愷（新埤國中）



## 2、雙人組

公正國中：簡至威 李青訓 邱一展  
高樹國中：陳彥文 楊崇廷  
新埤國中：黃俊菱 李勝愷  
崇華高中：王建民 劉秉源

## 3、三人組

公正國中：吳家丞 陳重邑 簡子鈞 方翔宥  
鶴聲國中：黃楷恩 張峻誠 黃可 丁柏祐  
高樹國中：陳秉毅 楊山林 黎柏凱  
新埤國中：黃辰祐 潘以宸 潘柏呈 潘威呈  
崇華高中：吳定營 林逸程 林俊宏

## 六、國女組

### 1、個人射擊

吳品蓁（大同高中） 林庭米（中正國中） 趙若芸（中正國中） 黃怡榛（鶴聲國中）  
陳潔霓（鶴聲國中） 夏子甯（高樹國中） 楊翊婕（高樹國中） 潘羿姩（新埤國中）  
潘沛辰（新埤國中）

### 2、雙人組

大同高中：方鈞岑 吳品蓁  
中正國中：邱于馨 趙若芸 林庭米  
高樹國中：劉靜怡 楊翊婕  
新埤國中：王宥婷 詹雅庭 潘韶瑩  
崇華高中：鍾沛慈 馬如筠

### 3、三人組

公正國中：劉亮妍 陳品璇 沈珮均  
鶴聲國中：羅俐涵 張嘉珍 黃怡榛 陳潔霓  
高樹國中：林苑華 劉文琳 夏子甯  
新埤國中：張幸子 潘羿姩 潘沛辰 賴家羚  
崇華高中：蔡羽蕎 林佑芳 林佑芬

## 七、小男組

### 1、個人射擊

趙若曦（屏東市A） 黃翌捷（屏東市B） 林劭晟（三地門鄉A） 許佑丞（高樹鄉A）  
陳柏志（高樹鄉A） 陳彥綦（潮州鎮A） 陳睿泳（潮州鎮A）

## 2、雙人組

屏東市 A：李迦樂 李迦得 董允樂  
屏東市 B：辛家銘 陳牧樊 陳昱璋  
三地門鄉 A：詹子廷 林劭晟  
三地門鄉 B：林勃煜 翁夏恩  
高樹鄉 A：呂昕展 呂品逸 陳柏志  
萬巒鄉 A：潘威洋 潘亞森  
萬巒鄉 B：潘正奇 李詠哲 廖柏睿  
潮州鎮 A：陳彥綦 陳睿泳  
鹽埔鄉 A：黃峻鴻 王彥閔

## 3、三人組

屏東市 A：吳向宸 許捷竣 張茗瑋 張家勝  
屏東市 B：郭育瑋 鄭玄呈 張景崑 黃翌捷  
萬丹鄉 A：李敏赫 王昱升 沈柏軒 顏龍廣  
潮州鎮 A：林吳勝義 邱柏翰 邱柏澄

## 八、小女組

### 1、個人射擊

王慈妘（屏東市 A） 陳靚霓（屏東市 B） 潘許可（三地門鄉 A） 范嘉方（高樹鄉 B）  
鄭以婕（高樹鄉 B）

### 2、雙人組

屏東市 A：張涵甯 曾嫩勛 葉凱羚  
屏東市 B：謝沛宸 林泊融 黃芊  
三地門鄉 A：王芊允 宋江芩愛  
高樹鄉 A：潘靖琳 梁羽葳 曾郁婷  
高樹鄉 B：呂若仔 楊沛慈  
新埤鄉 A：蘇奕菁 潘盈莉 陳怡如  
新埤鄉 B：潘岡琳 蘇佳涵 吳郁宣  
萬巒鄉 A：吳亮彤 潘妤婕  
萬巒鄉 B：潘姿雨 潘佳筠

### 3、三人組

屏東市 A：邱品樺 邱于鶴 林舒晴 陳羿晴  
屏東市 B：陳聆稹 洪瑄禧 周玉萱 陳靚霓  
三地門鄉 A：潘許可 江睿慶 呂沂璇  
高樹鄉 A：陳孜芹 邱宇婕 王宜靚  
高樹鄉 B：范嘉方 陳祉妍 鄭以婕

# 法式滾球比賽秩序表

比賽時間：111 年 11 月 12-13 日

比賽地點：麟洛交流道滾球場

小男二人組預賽，搶 11 分同分不加局（11 月 12 日）

A1 屏東市 B

B1 鹽埔鄉 A

C1 高樹鄉 A

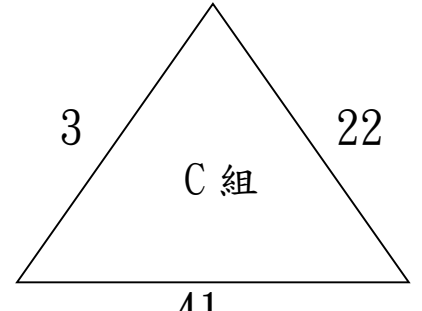
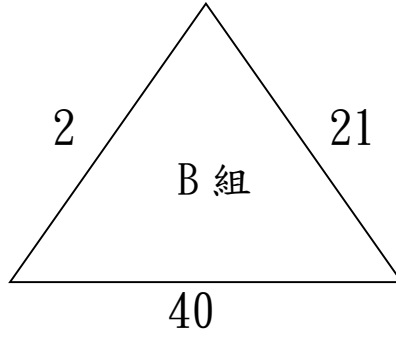
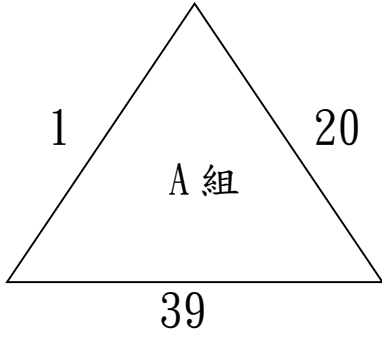

A2 萬巒鄉 A

A3 三地門鄉 B

B2 萬巒鄉 B

B3 三地門鄉 A

C2 屏東市 A

C3 潮州鎮 A

小男二人組決賽：40 分鐘搶 11 分【取前 6 名】

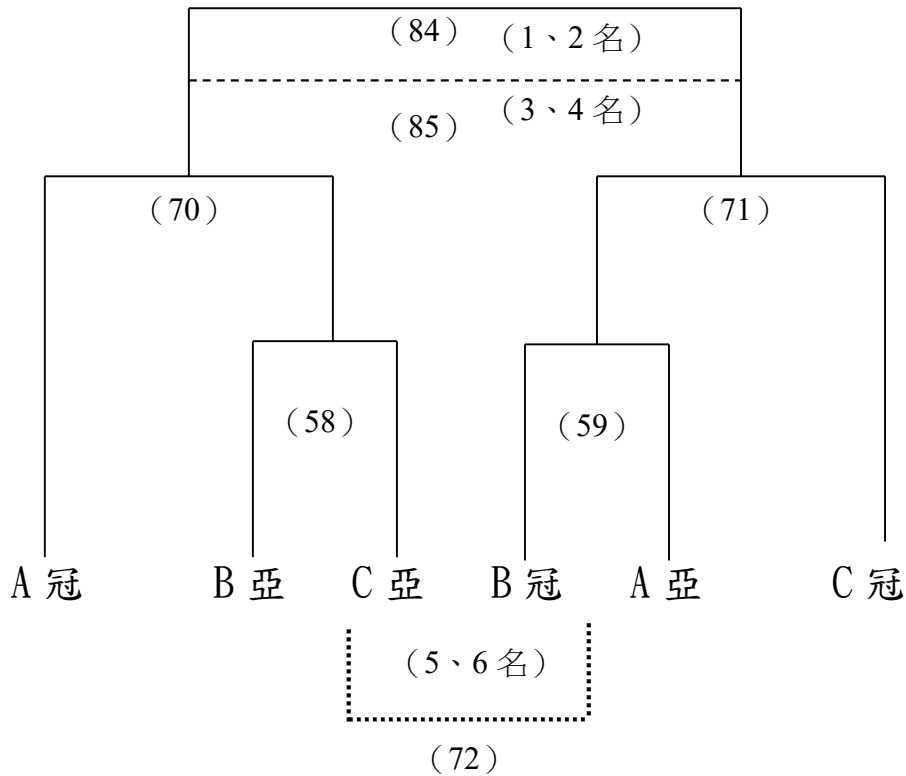

小男三人組決賽取 2 名，搶 11 分同分不加局（11 月 12 日）

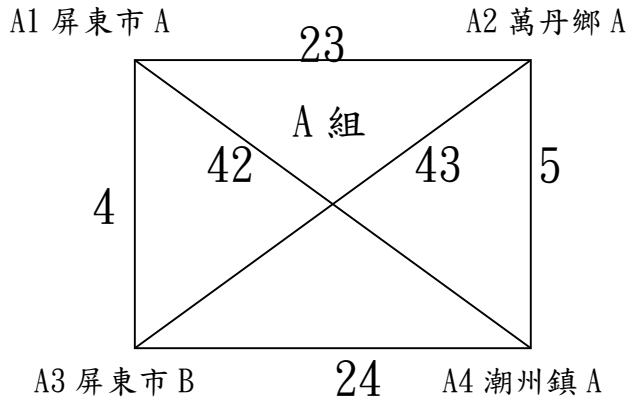

小女二人組預賽，搶 11 分同分不加局（11 月 12 日）

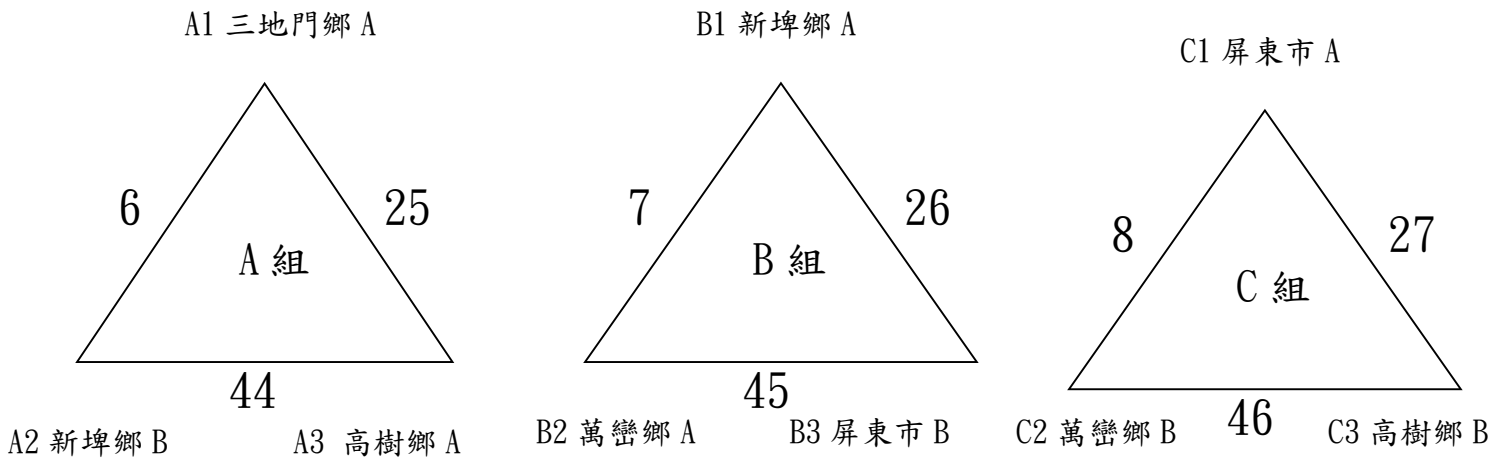

小女二人組決賽：40 分鐘搶 11 分【取前 6 名】

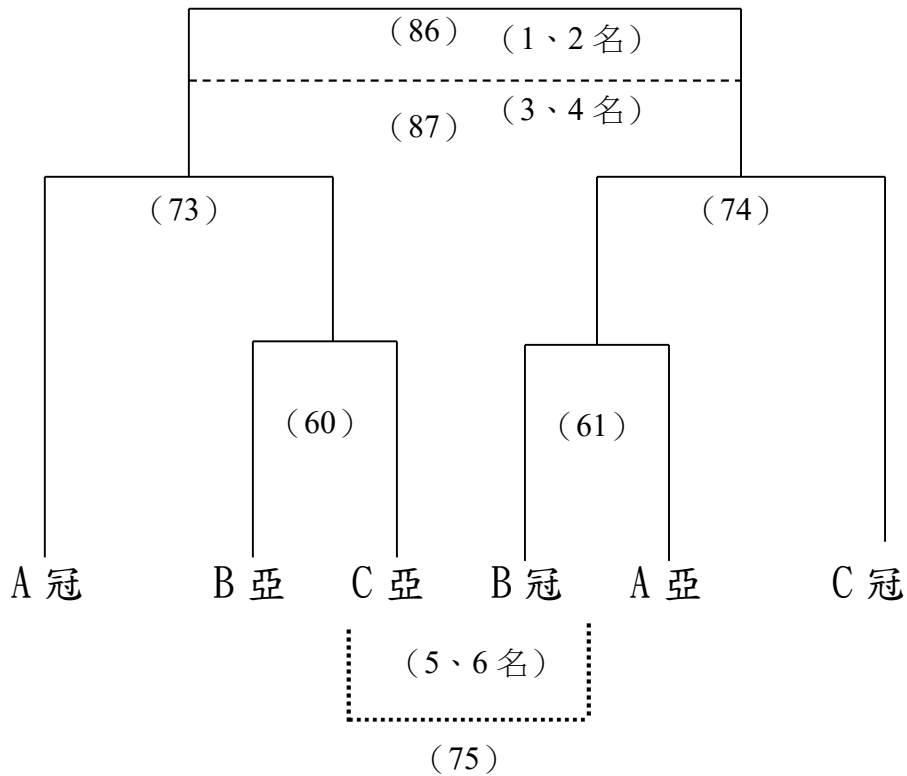

小女三人組循環賽（11月12日）【40分鐘搶11分，同分不加局】

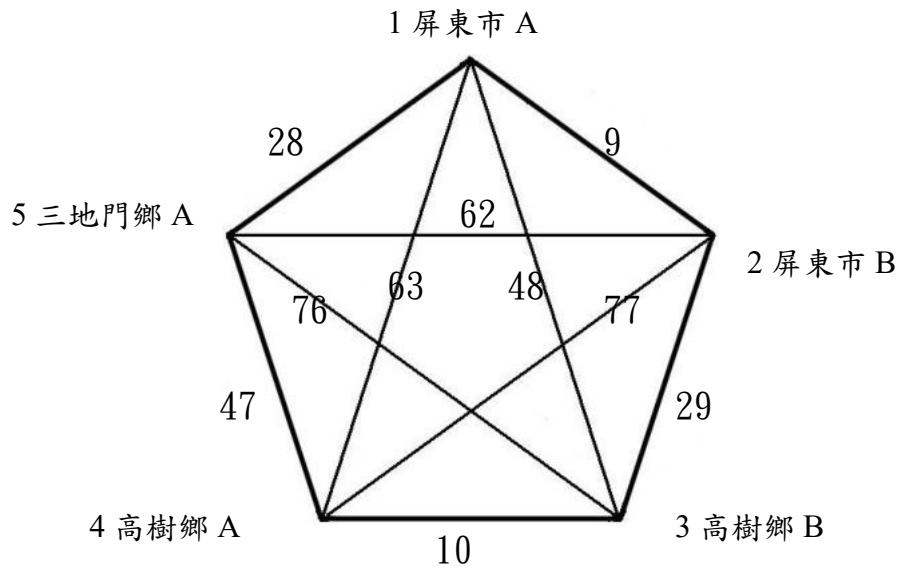

小女三人組循環賽積分名次表（取前3名）

比賽隊伍	勝	負	和	積分	名次	一、勝隊積分3分，和局積分1分，負隊積分0分。二、以總積分排定名次。三、積分相同比較雙方對戰關係。四、對戰亦和局，則比較總得分與總失分商，商數高者獲勝。
1 屏東市 A						
2 屏東市 B						
3 高樹鄉 B						
4 高樹鄉 A						
5 三地門鄉 A						

國男二人組決賽取2名（11月12日）搶11分同分不加局

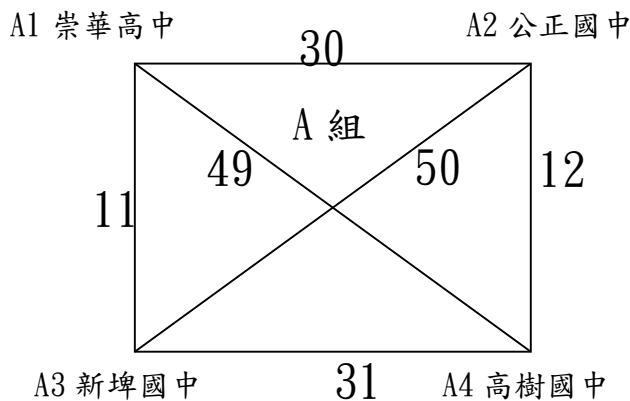

國男三人組預賽，搶 11 分同分不加局（11 月 12 日）

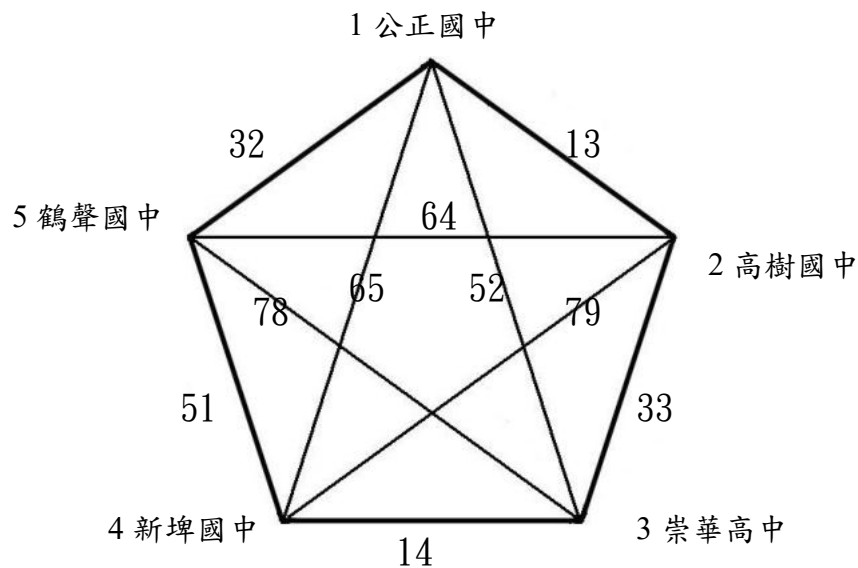

國男三人組循環賽積分名次表（取前 3 名）

比賽隊伍	勝	負	和	積分	名次	一、勝隊積分 3 分，和局積分 1 分，負隊積分 0 分。二、以總積分排定名次。三、積分相同比雙方對戰關係。四、對戰亦和局，則比總得分與總失分商，商數高者獲勝。
1 公正國中						
2 高樹國中						
3 崇華高中						
4 新埤國中						
5 鶴聲國中						

國女二人組循環賽（11 月 12 日）【40 分鐘搶 11 分，同分不加局】

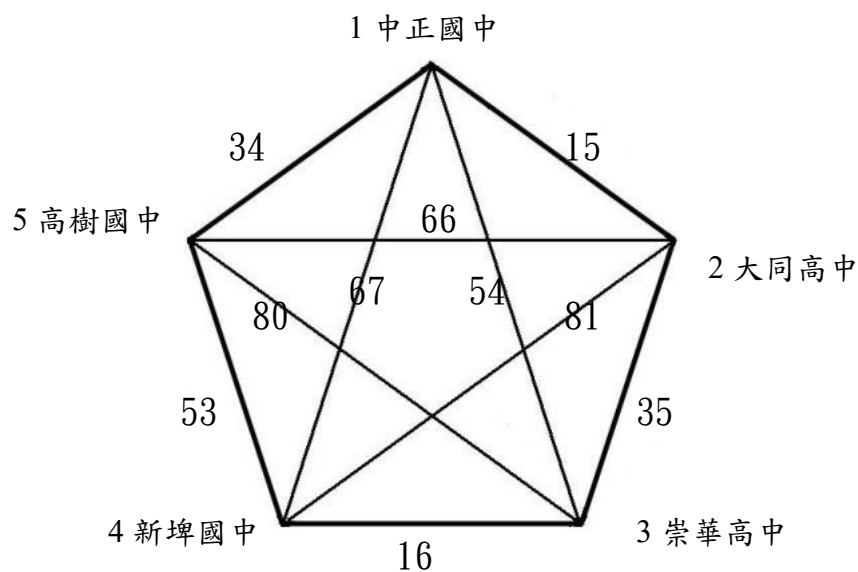

國女二人組循環賽積分名次表（取前3名）

比賽隊伍	勝	負	和	積分	名次	一、勝隊積分3分，和局積分1分，負隊積分0分。二、以總積分排定名次。三、積分相同比雙方對戰關係。四、對戰亦和局，則比總得分與總失分商，商數高者獲勝。
1 中正國中						
2 大同高中						
3 崇華高中						
4 新埤國中						
5 高樹國中						

國女三人組決賽取1名（11月12日）搶11分同分不加局

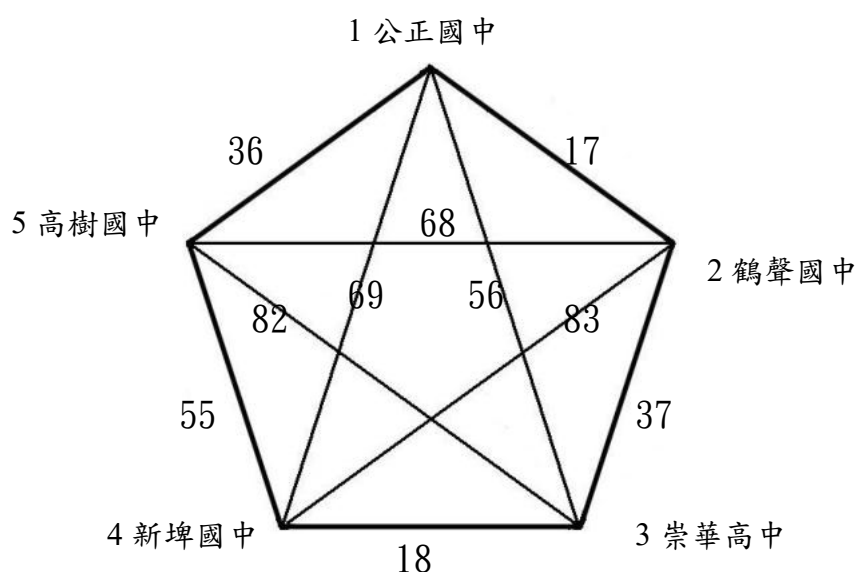

國女三人組循環賽積分名次表（取前3名）

比賽隊伍	勝	負	和	積分	名次	一、勝隊積分3分，和局積分1分，負隊積分0分。二、以總積分排定名次。三、積分相同比雙方對戰關係。四、對戰亦和局，則比總得分與總失分商，商數高者獲勝。
1 公正國中						
2 鶴聲國中						
3 崇華高中						
4 新埤國中						
5 高樹國中						

社男二人組決賽（11月12日）40分鐘搶11分

屏東市 <-----> 潮州鎮（三戰二勝取1名，場次:19, 38, 57）

111縣運-團體組輪序表-11月12日

比賽開始時間	比賽場次	組別	A隊	vs	B隊	比賽場地	比賽結果	備註
8:00	1	小男二人	屏東市B	:	萬巒鄉A	1		
	2	小男二人	鹽埔鄉A	:	萬巒鄉B	2		
	3	小男二人	高樹鄉A	:	屏東市A	3		
	4	小男三人	屏東市A	:	屏東市B	4		
	5	小男三人	萬丹鄉A	:	潮州鎮A	5		
	6	小女二人	三地門鄉A	:	新埤鄉B	6		
	7	小女二人	新埤鄉A	:	萬巒鄉A	7		
	8	小女二人	屏東市A	:	萬巒鄉B	8		
	9	小女三人	屏東市A	:	屏東市B	9		
	10	小女三人	高樹鄉A	:	高樹鄉B	10		
8:45	11	國男二人	崇華高中	:	新埤國中	1		
	12	國男二人	公正國中	:	高樹國中	2		
	13	國男三人	公正國中	:	高樹國中	3		
	14	國男三人	崇華高中	:	新埤國中	4		
	15	國女二人	中正國中	:	大同高中	5		
	16	國女二人	崇華高中	:	新埤國中	6		
	17	國女三人	公正國中	:	鶴聲國中	7		
	18	國女三人	崇華高中	:	新埤國中	8		
	19	社男二人	屏東市	:	潮州鎮	9		
9:30	20	小男二人	屏東市B	:	三地門鄉B	1		
	21	小男二人	鹽埔鄉A	:	三地門鄉A	2		
	22	小男二人	高樹鄉A	:	潮州鎮A	3		
	23	小男三人	屏東市A	:	萬丹鄉A	4		
	24	小男三人	屏東市B	:	潮州鎮A	5		
	25	小女二人	三地門鄉A	:	高樹鄉A	6		
	26	小女二人	新埤鄉A	:	屏東市B	7		
	27	小女二人	屏東市A	:	高樹鄉B	8		
	28	小女三人	屏東市A	:	三地門鄉A	9		
	29	小女三人	屏東市B	:	高樹鄉B	10		
10:15	30	國男二人	崇華高中	:	公正國中	1		
	31	國男二人	新埤國中	:	高樹國中	2		
	32	國男三人	公正國中	:	鶴聲國中	3		
	33	國男三人	高樹國中	:	崇華高中	4		
	34	國女二人	中正國中	:	高樹國中	5		
	35	國女二人	大同高中	:	崇華高中	6		
	36	國女三人	公正國中	:	高樹國中	7		
	37	國女三人	鶴聲國中	:	崇華高中	8		
	38	社男二人	屏東市	:	潮州鎮	9		
11:00	39	小男二人	萬巒鄉A	:	三地門鄉B	1		
	40	小男二人	萬巒鄉B	:	三地門鄉A	2		
	41	小男二人	屏東市A	:	潮州鎮A	3		
	42	小男三人	屏東市A	:	潮州鎮A	4		
	43	小男三人	萬丹鄉A	:	屏東市B	5		



比賽開始時間	比賽場次	組別	A隊	vs	B隊	比賽場地	比賽結果	備註
11:00	44	小女二人	新埤鄉B	:	高樹鄉A	6		
	45	小女二人	萬巒鄉A	:	屏東市B	7		
	46	小女二人	萬巒鄉B	:	高樹鄉B	8		
	47	小女三人	三地門鄉A	:	高樹鄉A	9		
	48	小女三人	屏東市A	:	高樹鄉B	10		
12:40	49	國男二人	崇華高中	:	高樹國中	1		
	50	國男二人	公正國中	:	新埤國中	2		
	51	國男三人	鶴聲國中	:	新埤國中	3		
	52	國男三人	公正國中	:	崇華高中	4		
	53	國女二人	高樹國中	:	新埤國中	5		
	54	國女二人	中正國中	:	崇華高中	6		
	55	國女三人	高樹國中	:	新埤國中	7		
	56	國女三人	公正國中	:	崇華高中	8		
	57	社男二人	屏東市	:	潮州鎮	9		
13:25	58	小男二人		:		1		決賽
	59	小男二人		:		2		決賽
	60	小女二人		:		3		決賽
	61	小女二人		:		4		決賽
	62	小女三人	三地門鄉A	:	屏東市B	5		
	63	小女三人	屏東市A	:	高樹鄉A	6		
	64	國男三人	鶴聲國中	:	高樹高中	7		
	65	國男三人	公正國中	:	新埤國中	8		
	66	國女二人	高樹國中	:	大同高中	9		
	67	國女二人	中正國中	:	新埤國中	10		
14:10	68	國女三人	高樹國中	:	鶴聲國中	1		
	69	國女三人	公正國中	:	新埤國中	2		
	70	小男二人		:		3		4強
	71	小男二人		:		4		4強
	72	小男二人		:		5		56名
	73	小女二人		:		6		4強
	74	小女二人		:		7		4強
	75	小女二人		:		8		56名
	76	小女三人	三地門鄉A	:	高樹鄉B	9		
	77	小女三人	屏東市B	:	高樹鄉A	10		
14:55	78	國男三人	鶴聲國中	:	崇華高中	1		
	79	國男三人	高樹國中	:	新埤國中	2		
	80	國女二人	高樹國中	:	崇華高中	3		
	81	國女二人	大同高中	:	新埤國中	4		
	82	國女三人	高樹國中	:	崇華高中	5		
	83	國女三人	鶴聲國中	:	新埤國中	6		
	84	小男二人		:		7		12名
	85	小男二人		:		8		34名
	86	小女二人		:		9		12名
	87	小女二人		:		10		34名

111縣運-個人射擊輪序表-11月13日

比賽開始時間	比賽場次	組別	比賽選手	比賽場地	比賽結果	備註
8:00	1	社男組	陳昱安 (屏東市)	1		全部選手打2輪，以2輪成績加總排名(取2名頒獎)
	2	社男組	吳政芳 (屏東市)	2		
	3	社男組	黃儀 (東港鎮)	3		
	4	社男組	潘昱廷 (潮州鎮)	4		
8:15	5	社女組	黃兆瑩 (屏東市)	1		全部選手打2輪，以2輪成績加總排名(取1名頒獎)
	6	社女組	洪瑜君 (屏東市)	2		
	7	社女組	陳安琦 (屏東大學)	3		
	8	高男組	陳豐泰 (國立屏中)	4		
8:30	9	高男組	林佑駿 (國立屏中)	1		取前7名打第2輪，以2輪成績加總排名(取6名頒獎)
	10	高男組	翁偉修 (大同高中)	2		
	11	高男組	林炯廷 (大同高中)	3		
	12	高男組	謝意能 (屏榮高中)	4		
8:45	13	高男組	吳宙駿 (屏榮高中)	1		
	14	高男組	陳靖達 (屏東高工)	2		
	15	高男組	尤紹華 (屏東高工)	3		
	16	高男組	沈柏宇 (屏北高中)	4		
9:00	17	高男組	江孝東 (屏北高中)	1		取前4名打第2輪，以2輪成績加總排名(取3名頒獎)
	18	高女組	林宜萱 (國立屏女)	2		
	19	高女組	戴萱玲 (大同高中)	3		
	20	高女組	邱琚方 (大同高中)	4		
9:15	21	高女組	陳心怡 (屏榮高中)	1		取前6名打第2輪，以2輪成績加總排名(取6名頒獎)
	22	高女組	郭筱君 (屏北高中)	2		
	23	國男組	王品懿 (大同高中)	3		
	24	國男組	郭峻翔 (明正國中)	4		
9:30	25	國男組	李家豪 (中正國中)	1		
	26	國男組	黃可 (鶴聲國中)	2		
	27	國男組	丁柏祐 (鶴聲國中)	3		
	28	國男組	劉彥廷 (高樹國中)	4		
9:45	29	國男組	楊崇廷 (高樹國中)	1		取前6名打第2輪，以2輪成績加總排名(取6名頒獎)
	30	國男組	黃俊菱 (新埤國中)	2		
	31	國男組	李勝愷 (新埤國中)	3		
	32	國女組	吳品蓁 (大同高中)	4		
10:00	33	國女組	林庭米 (中正國中)	1		
	34	國女組	趙若芸 (中正國中)	2		
	35	國女組	黃怡榛 (鶴聲國中)	3		
	36	國女組	陳潔霓 (鶴聲國中)	4		
10:15	37	國女組	夏子甯 (高樹國中)	1		取前6名打第2輪，以2輪成績加總排名(取5名頒獎)
	38	國女組	楊翊婕 (高樹國中)	2		
	39	國女組	潘羿姮 (新埤國中)	3		
	40	國女組	潘沛辰 (新埤國中)	4		
10:30	41	小男組	趙若曦 (屏東市A)	1		取前6名打第2輪，以2輪成績加總排名(取5名頒獎)
	42	小男組	黃翌捷 (屏東市B)	2		
	43	小男組	林劭晟 (三地門鄉A)	3		
	44	小男組	許佑丞 (高樹鄉A)	4		

比賽開始時間	比賽場次	組別	比賽選手	比賽場地	比賽結果	備註
10:45	45	小男組	陳柏志 (高樹鄉A)	1		加總排名(取3名頒獎)
	46	小男組	陳彥綦 (潮州鎮A)	2		
	47	小男組	陳睿泳 (潮州鎮A)	3		
	48	小女組	王慈妘 (屏東市A)	4		取前4名打第2輪，以2輪成績加總排名(取3名頒獎)
11:00	49	小女組	陳靚霓 (屏東市B)	1		
	50	小女組	潘許可 (三地門鄉A)	2		
	51	小女組	范嘉方 (高樹鄉B)	3		
	52	小女組	鄭以婕 (高樹鄉B)	4		
11:15	53	社男組		1		第2輪
	54	社男組		2		第2輪
	55	社男組		3		第2輪
	56	社男組		4		第2輪
11:30	57	社女組		1		第2輪
	58	社女組		2		第2輪
	59	社女組		3		第2輪
	60	高男組		4		第2輪
11:45	61	高男組		1		第2輪
	62	高男組		2		第2輪
	63	高男組		3		第2輪
	64	高男組		4		第2輪
13:00	65	高男組		1		第2輪
	66	高男組		2		第2輪
	67	高女組		3		第2輪
	68	高女組		4		第2輪
13:20	69	高女組		1		第2輪
	70	高女組		2		第2輪
	71	國男組		3		第2輪
	72	國男組		4		第2輪
13:40	73	國男組		1		第2輪
	74	國男組		2		第2輪
	75	國男組		3		第2輪
	76	國男組		4		第2輪
14:00	77	國女組		1		第2輪
	78	國女組		2		第2輪
	79	國女組		3		第2輪
	80	國女組		4		第2輪
14:20	81	國女組		1		第2輪
	82	國女組		2		第2輪
	83	小男組		3		第2輪
	84	小男組		4		第2輪
14:40	85	小男組		1		第2輪
	86	小男組		2		第2輪
	87	小男組		3		第2輪
	88	小男組		4		第2輪
15:00	89	小女組		1		第2輪
	90	小女組		2		第2輪
	91	小女組		3		第2輪
	92	小女組		4		第2輪

# 111 年屏東縣運暨公教聯合運動會木球隊職員名單

## 一、社高男

### 1、佳冬鄉

古恩銓

### 2、東港鎮

吳建明

### 3、琉球鄉

郭福信

### 4、屏科大

領隊:張金龍 執行教練:林秀卿  
陳聲縉

### 5、國立屏中

領隊:陳國祥 執行教練:林信成  
吳明麒

### 6、國立潮中

張聖翊 張聖滋

### 7、佳冬高農

領隊:林鴻源 執行教練:賴有財 管理:謝漢唐  
張喬鈞 賴君侑 潘又豪 洪俊廷 吳正宇 林正順 陳宥均 藍奕棠

### 8、屏北高中

領隊:林宏澤 執行教練:姚秀春  
陳易

## 二、社高女

### 1、屏科大

領隊:張金龍 執行教練:王信寰  
林盈淑 張雅晴 王惠伶 邱鈺婷 李祉葳 謝靚俞 連誼潔 陳玉奇

### 2、國立屏中

領隊:陳國祥 執行教練:林信成  
陳欣苓

### 3、國立屏女

領隊:楊榮豐 管理:張怡蓉  
許佩仙 余冠吟 利貞頤

### 4、國立潮中

陳家靜 余沛欣 鄒幸宜

### 5、佳冬高農

領隊:林鴻源 執行教練:賴有財  
曾芊鳳 陳佳蓁 陳冠伶

### 6、屏北高中

領隊:林宏澤 執行教練:姚秀春  
林秀健 張詠晴 李奕靜

## 三、國男

### 1、東港高中

領隊:侯淑禎 執行教練:林怡芬  
吳秉原 曾品滋 黃力言

### 2、明正國中

領隊:林俊傑 執行教練:廖文獎  
張祐嘉 王詠欽

### 3、至正國中

領隊:劉文宗 執行教練:劉舜任, 吳志男  
溫智鈞 許博鈞 凌士傑 劉承鑫 簡建蓬 江承翰 曾胤捷

### 4、鹽埔國中

領隊:陳寶郎 執行教練:林信成 管理:吳信德  
葉鎮銘 洪啟恩 吳冠穎 陳韋辰 楊博鈞 林立浚 王宏嘉 王冠傑 吳冠佑  
謝宇閏 黃挺凱 陳威珽 徐益鴻

### 5、潮州國中

領隊:林容如 執行教練:林信成  
陳昱斌 陳昱任 李若翰

### 6、東新國中

領隊:湯博榮 管理:劉文正  
葉祈穎 薛閔升

## 7、佳冬國中

領隊:鄭雅靜 執行教練:李煥元,賴有財  
朱東林 余東鴻 張再臨 潘彥廷 王弈鈞 王澤廣 古傑華 王泳勝 張銘佑  
劉祐辰 余奕辰 林文璋

## 8、南榮國中

領隊:張顥騰 執行教練:賴有財  
李冠廷 林可恩

## 9、光春國中

領隊:鍾冬玉 管理:張東鴻  
李岳錚 李金旻

## 四、國女

### 1、東港高中

領隊:侯淑禎 執行教練:郭福信  
洪千惠 潘旻柔 陳品妤 葉承瑜

### 2、明正國中

領隊:林俊傑  
王恬芯 王歆蕾 張惠喬 王芙娜

### 3、中正國中

領隊:劉瑞富 執行教練:黃凱鈺  
盧嘉騏 簡岑晏

### 4、至正國中

領隊:劉文宗 執行教練:曾可欣,黃依婷  
陳里律 林湘婷 鍾玉珊 陳可婕 溫淑鈞 高珮瑜 余亮琪 李旻臻

### 5、鹽埔國中

領隊:陳寶郎 執行教練:林信成 管理:吳信德  
黃湘鈞 陳蓓真 蔡依岑 謝佳佑 黃芄云 張軒菱 宋英伊 蘇于甯 蘇湘君  
陳昱安

### 6、潮州國中

領隊:林容如 執行教練:林信成  
林欣穎 徐嘉崎 賴晨曦 顏慧恩

### 7、東新國中

領隊:湯博榮 管理:劉文正  
曾沁琳

### 8、林邊國中

領隊:李惠瓊 管理:黃文意  
鄭晏祉

## 9、佳冬國中

領隊:鄭雅靜 執行教練:李煥元,賴有財  
孟妤晴 李沛宜 陳芄予 張雅琿 陳瑞欣 賴佩姿

## 五、小男 A

### 1、屏東市

領隊:朱健華 執行教練:廖文獎 管理:廖俊傑  
鄭成渝 徐永程 白弋嶙 邱若淵 曾宥澄 邱柏豪 徐家宥 王秉立 劉曜麒  
蔡侑霖

### 2、內埔鄉

領隊:李炘昱  
李東特 陳禹晨 高羊羽樂 李承祐 李東岳 林哲謙

### 3、佳冬鄉

領隊:鐘翠敏 執行教練:張景惟,李妍萱  
蘇昱豪 謝帛騫 李宇廷 謝至修 劉宇翔 曾致源 張凱鈞 蘇庠銘

### 4、來義鄉

領隊:林進生 執行教練:潘德偉 管理:徐子皓  
馬耀恩 呂軍昊 杜以諾 溫晉 田湜 潘鎧龍

### 5、枋山鄉

領隊:李明相 執行教練:李建勳  
吳致緯 陳昱瑞 陳泰源 許富程 林嘉峰 陳泰宇

### 6、枋寮鄉

執行教練:黃合利  
邱詠浙 林承胤

### 7、東港鎮

領隊:李逸群 執行教練:郭福信 管理:蔡職鴻  
吳尚軒 王群登 黃國睿 劉宸愷 洪維恆 顏佑庭 陳杰杉 陳哲儒

### 8、林邊鄉

領隊:馮厚美 執行教練:阮惠華  
鄭詠栓 陳靖昇 阮群祐 陳宥宇 陳宥綸

### 9、瑪家鄉

執行教練:王思蘋  
蔡松澂 莊聖文 詹士毅 陳品睿

### 10、潮州鎮

執行教練:曾淞鈿  
鍾佳憲 李研劼 郭育承 陳彥宇

## 11、鹽埔鄉

領隊:高珠鈴 執行教練:黃聖琮 管理:林勳健  
楊承諺 林立洋 蘇聖翔 郭庭羿 陳飛學 孫焱騰 王奕淳 郭騰翔 黃鴻益

## 六、小女 A

### 1、屏東市

領隊:王靚瑜 執行教練:姚智超 管理:邱鳳裕  
劉永禎 李瑜欣 陳禹瑄 蕭洵恩 陳奕璇 潘芷琳 張乃方 陳奕昕

### 2、內埔鄉

邱亦健 鍾宜君

### 3、佳冬鄉

領隊:蘇曉憶 執行教練:丁志杰, 蔡文憲  
曾怡儒 黃乙琪 張天臨 黃乙晏 許于嫻 王羽潔 許喻涵 潘雨荷

### 4、來義鄉

領隊:林進生 執行教練:楊惠雯 管理:徐子皓  
董愷凌 曾熙 孫媛晨 潘語心 賴亭伊 田甯 曾宇彤

### 5、枋山鄉

領隊:李明相 執行教練:賴俊銘  
鄭榆潔 呂欣芳 陳馨鈴 尹蓁

### 6、枋寮鄉

執行教練:黃合利  
顏妘芝

### 7、東港鎮

管理:王雅華  
蔡沛妤 林依祈

### 8、林邊鄉

領隊:邱雪霞 執行教練:曾美英  
章美琳

### 9、瑪家鄉

執行教練:王思蘋  
卓莪芬 吳品葶 莊采潔 王馨慧 柳吟妤

### 10、潮州鎮

領隊:李禮錦 執行教練:郭志彰 管理:林金珠  
陳俞岑 陳襄葶 盧弈蓁 盧忻誼 黃綵錡 張可芯



## 11、鹽埔鄉

領隊:高珠鈴 執行教練:蔡明賜  
陳蓓璇 陳彥羽 李雨璇 陳以恩 方子柔

## 七、小男 B

### 1、屏東市

領隊:黃小真 執行教練:鍾旭玲 管理:陳芄聿  
林佑聖 林晉頡 王家穎 王家濬 王冠惟 張子淳 鄭丞幃 曾楷淵 王麒睿  
蔡承勳

### 2、佳冬鄉

領隊:廖淑珍 執行教練:丁志杰, 李琮儀  
林元善 許淙慶 賴君珏 賴日翔 左昫杰 陳柏睿 郭柏均 李昱 陳威任  
潘璟毅

### 3、來義鄉

領隊:林進生 執行教練:潘德偉  
方強森 曾允炫 羅宇恩 梁恩

### 4、東港鎮

張業祺 蘇碧宏

### 5、林邊鄉

領隊:涂建平 執行教練:鄧新松, 陳啟汪  
阮邑宸 郭廷偉 謝宏御 阮崧釜 鄭華耕 鄭仲恩

## 八、小女 B

### 1、屏東市

領隊:張安臨 執行教練:廖家慧 管理:徐永鴻  
鍾雅晴 饒晨馨 卓雨彤 劉堃楨 張洛芸 林翠宜 鄭雲澗 劉家綺 謝沛妤  
吳婧維 邱筱宸 莊恩綺

### 2、佳冬鄉

領隊:陳俊毓 執行教練:何政擁, 趙恩陸  
曾善如 藍品函 張可親 戴蔓霓 洪宇安 賴沛辰

### 3、東港鎮

管理:黃俊偉  
吳芷寧 陳育如

# 111 年屏東縣運暨公教聯合運動會木球比賽名單

## 一、社高男組

### 1、個人桿數賽

古恩銓 (佳冬鄉) 吳建明 (東港鎮) 郭福信 (琉球鄉) 陳聲縉 (屏科大)  
吳明麒 (國立屏中) 張聖翊 (國立潮中) 張喬鈞 (佳冬高農) 洪俊廷 (佳冬高農)  
吳正宇 (佳冬高農) 林正順 (佳冬高農) 陳宥均 (佳冬高農) 藍奕棠 (佳冬高農)  
陳易 (屏北高中)

### 2、個人球道賽

古恩銓 (佳冬鄉) 吳建明 (東港鎮) 郭福信 (琉球鄉) 陳聲縉 (屏科大)  
吳明麒 (國立屏中) 張聖泓 (國立潮中) 賴君侑 (佳冬高農) 潘又豪 (佳冬高農)  
張喬鈞 (佳冬高農) 林正順 (佳冬高農) 陳宥均 (佳冬高農) 藍奕棠 (佳冬高農)  
陳易 (屏北高中)

### 3、雙人桿數賽

張聖翊 張聖泓 (國立潮中)(1) 賴君侑 吳正宇 (佳冬高農)(1)  
潘又豪 洪俊廷 (佳冬高農)(2)

## 二、社高女組

### 1、個人桿數賽

林盈淑 (屏科大) 張雅晴 (屏科大) 王惠伶 (屏科大) 邱鈺婷 (屏科大)  
李祉葳 (屏科大) 謝靚俞 (屏科大) 陳欣苓 (國立屏中) 許佩仙 (國立屏女)  
余冠吟 (國立屏女) 利貞頤 (國立屏女) 陳家靜 (國立潮中) 鄒幸宜 (國立潮中)  
曾芊鳳 (佳冬高農) 陳佳蓁 (佳冬高農) 陳冠伶 (佳冬高農) 林秀捷 (屏北高中)  
張詠晴 (屏北高中) 李奕靜 (屏北高中)

### 2、個人球道賽

連誼潔 (屏科大) 陳玉奇 (屏科大) 林盈淑 (屏科大) 張雅晴 (屏科大)  
王惠伶 (屏科大) 邱鈺婷 (屏科大) 陳欣苓 (國立屏中) 利貞頤 (國立屏女)  
余沛欣 (國立潮中) 陳家靜 (國立潮中) 陳佳蓁 (佳冬高農) 林秀捷 (屏北高中)  
張詠晴 (屏北高中) 李奕靜 (屏北高中)

### 3、雙人桿數賽

李祉葳 謝靚俞 (屏科大)(1)  
余沛欣 鄒幸宜 (國立潮中)(1)  
連誼潔 陳玉奇 (屏科大)(2)

許佩仙 余冠吟 (國立屏女)(1)  
曾芊鳳 陳冠伶 (佳冬高農)(1)

## 三、國男組

### 1、個人桿數賽

黃力言 (東港高中) 張祐嘉 (明正國中) 許博鈞 (至正國中) 凌士傑 (至正國中)  
江承翰 (至正國中) 王宏嘉 (鹽埔國中) 王冠傑 (鹽埔國中) 謝宇閏 (鹽埔國中)  
黃挺凱 (鹽埔國中) 陳昱斌 (潮州國中) 陳昱任 (潮州國中) 葉祈穎 (東新國中)  
薛閔升 (東新國中) 王弈鈞 (佳冬國中) 王澤廣 (佳冬國中) 王泳勝 (佳冬國中)  
古傑華 (佳冬國中) 李冠廷 (南榮國中) 林可恩 (南榮國中) 李金旻 (光春國中)

### 2、個人球道賽

吳秉原 (東港高中) 曾品泓 (東港高中) 王詠欽 (明正國中) 溫智鈞 (至正國中)  
劉承鑫 (至正國中) 簡建蓬 (至正國中) 林立浚 (鹽埔國中) 王冠傑 (鹽埔國中)  
黃挺凱 (鹽埔國中) 陳威珽 (鹽埔國中) 陳昱斌 (潮州國中) 李若翰 (潮州國中)  
葉祈穎 (東新國中) 薛閔升 (東新國中) 林文璋 (佳冬國中) 王弈鈞 (佳冬國中)  
王泳勝 (佳冬國中) 余奕辰 (佳冬國中) 李冠廷 (南榮國中) 林可恩 (南榮國中)  
李岳錚 (光春國中)

### 3、雙人桿數賽

吳秉原 曾品泓 (東港高中)(1)  
簡建蓬 江承翰 (至正國中)(1)  
李若翰 陳昱任 (潮州國中)(1)  
李岳錚 李金旻 (光春國中)(1)  
張銘佑 劉祐辰 (佳冬國中)(2)

張祐嘉 王詠欽 (明正國中)(1)  
葉鎮銘 洪啟恩 (鹽埔國中)(1)  
古傑華 王澤廣 (佳冬國中)(1)  
陳威珽 徐益鴻 (鹽埔國中)(2)

### 4、團體桿數賽

至正國中：曾胤捷 溫智鈞 許博鈞 凌士傑 劉承鑫  
鹽埔國中：葉鎮銘 洪啟恩 吳冠穎 陳韋辰 楊博鈞 吳冠佑  
佳冬國中：朱東林 余東鴻 張再臨 潘彥廷 張銘佑 劉祐辰  
鹽埔國中：林立浚 吳冠穎 陳韋辰 楊博鈞 吳冠佑  
佳冬國中：余奕辰 朱東林 余東鴻 張再臨 潘彥廷

## 四、國女組

### 1、個人桿數賽

洪千惠（東港高中） 陳品妤（東港高中） 王恬芯（明正國中） 盧嘉騏（中正國中）  
簡岑晏（中正國中） 陳里律（至正國中） 蘇于甯（鹽埔國中） 蘇湘君（鹽埔國中）  
陳昱安（鹽埔國中） 曾沁琳（東新國中） 鄭癸社（林邊國中）

### 2、個人球道賽

潘旻柔（東港高中） 葉承瑜（東港高中） 洪千惠（東港高中） 陳品妤（東港高中）  
張惠喬（明正國中） 林湘婷（至正國中） 溫淑鈞（至正國中） 宋英伊（鹽埔國中）  
蘇湘君（鹽埔國中） 陳昱安（鹽埔國中） 曾沁琳（東新國中） 鄭癸社（林邊國中）  
李沛宜（佳冬國中）

### 3、雙人桿數賽

潘旻柔 葉承瑜（東港高中）(1) 王芙娜 王歆蕾（明正國中）(1)  
盧嘉騏 簡岑晏（中正國中）(1) 鍾玉珊 陳可婕（至正國中）(1)  
黃湘鈞 陳蓓真（鹽埔國中）(1) 高珮瑜 余亮瑱（至正國中）(2)  
蔡依岑 謝佳佑（鹽埔國中）(2)

### 4、團體桿數賽

明正國中：王歆蕾 王恬芯 張惠喬 王芙娜  
至正國中：李旻臻 溫淑鈞 高珮瑜 余亮瑱  
鹽埔國中：黃湘鈞 陳蓓真 蔡依岑 謝佳佑 黃芃云 張軒菱  
潮州國中：林欣穎 徐嘉崎 賴晨晞 顏慧恩  
佳冬國中：孟妤晴 李沛宜 陳芃予 張雅琄 陳瑞欣 賴佩姿  
至正國中：陳里律 林湘婷 鍾玉珊 陳可婕  
鹽埔國中：宋英伊 黃芃云 張軒菱 蘇于甯  
潮州國中：林欣穎 徐嘉崎 賴晨晞 顏慧恩  
佳冬國中：孟妤晴 陳芃予 張雅琄 陳瑞欣 賴佩姿

## 五、小男組

### 1、個人桿數賽

徐永程（屏東市 A） 蔡侑霖（屏東市 A） 曾楷淵（屏東市 B） 蔡承勳（屏東市 B）

李東特 (內埔鄉 A)	林哲謙 (內埔鄉 A)	劉宇翔 (佳冬鄉 A)	曾致源 (佳冬鄉 A)
郭柏均 (佳冬鄉 B)	李昱 (佳冬鄉 B)	潘鎧龍 (來義鄉 A)	陳泰源 (枋山鄉 A)
許富程 (枋山鄉 A)	邱詠浙 (枋寮鄉 A)	林承胤 (枋寮鄉 A)	陳哲儒 (東港鎮 A)
陳杰杉 (東港鎮 A)	張業祺 (東港鎮 B)	蘇碧宏 (東港鎮 B)	鄭詠栓 (林邊鄉 A)
陳宥綸 (林邊鄉 A)	阮邑宸 (林邊鄉 B)	郭廷偉 (林邊鄉 B)	鍾佳憲 (潮州鎮 A)
李研劼 (潮州鎮 A)	林立洋 (鹽埔鄉 A)	孫焱騰 (鹽埔鄉 A)	

## 2、個人球道賽

曾宥澄 (屏東市 A)	邱柏豪 (屏東市 A)	鄭丞幃 (屏東市 B)	曾楷淵 (屏東市 B)
陳禹晨 (內埔鄉 A)	高羊羽樂 (內埔鄉 A)	劉宇翔 (佳冬鄉 A)	曾致源 (佳冬鄉 A)
陳威任 (佳冬鄉 B)	潘璟毅 (佳冬鄉 B)	田湜 (來義鄉 A)	潘鎧龍 (來義鄉 A)
林嘉峰 (枋山鄉 A)	陳泰宇 (枋山鄉 A)	邱詠浙 (枋寮鄉 A)	林承胤 (枋寮鄉 A)
顏佑庭 (東港鎮 A)	陳哲儒 (東港鎮 A)	張業祺 (東港鎮 B)	蘇碧宏 (東港鎮 B)
陳靖昇 (林邊鄉 A)	鄭詠栓 (林邊鄉 A)	鄭華耕 (林邊鄉 B)	鄭仲恩 (林邊鄉 B)
詹士毅 (瑪家鄉 A)	陳品睿 (瑪家鄉 A)	郭育承 (潮州鎮 A)	陳彥宇 (潮州鎮 A)
楊承諺 (鹽埔鄉 A)	陳飛學 (鹽埔鄉 A)		

## 3、雙人桿數賽

白弋嶙 王秉立 (屏東市 A)	王家穎 王家濬 (屏東市 B)
李承祐 李東岳 (內埔鄉 A)	張凱鈞 蘇庠銘 (佳冬鄉 A)
陳威任 潘璟毅 (佳冬鄉 B)	方強森 曾允炫 (來義鄉 B)
吳致緯 陳昱瑞 (枋山鄉 A)	顏佑庭 陳杰杉 (東港鎮 A)
阮群祐 陳宥宇 (林邊鄉 A)	謝宏御 阮崧釜 (林邊鄉 B)
蔡松澂 莊聖文 (瑪家鄉 A)	鍾佳憲 李研劼 (潮州鎮 A)
王奕淳 黃鴻益 (鹽埔鄉 A)	

## 4、團體桿數賽

屏東市 A：鄭成瑜 邱若淵 邱柏豪 徐家宥 劉曜麒 蔡侑霖  
 屏東市 B：張子淳 鄭丞幃 王麒睿 林佑聖 林晉頡 王冠惟  
 內埔鄉 A：李東特 陳禹晨 高羊羽樂 林哲謙  
 佳冬鄉 A：蘇昱豪 謝帛騫 李宇廷 謝至修 張凱鈞 蘇庠銘  
 佳冬鄉 B：林元善 許淙慶 賴君珽 賴日翔 左昀杰 陳柏睿  
 來義鄉 A：馬耀恩 呂軍昊 杜以諾 溫晉 田湜  
 來義鄉 B：方強森 曾允炫 羅宇恩 梁恩  
 枋山鄉 A：吳致緯 陳昱瑞 陳泰源 許富程 林嘉峰 陳泰宇  
 東港鎮 A：吳尚軒 王群登 黃國睿 劉宸愷 洪維恆

林邊鄉 B：阮邑宸 郭廷偉 鄭華耕 鄭仲恩  
 瑪家鄉 A：蔡松澂 莊聖文 詹士毅 陳品睿  
 鹽埔鄉 A：蘇聖翔 郭庭羿 郭騰翔 楊承諺 林立洋 陳飛學  
 屏東市 A：徐永程 王秉立 白弋嶙 邱若淵 曾宥澄  
 屏東市 B：王家穎 王家濬 王冠惟 張子淳  
 佳冬鄉 A：蘇昱豪 謝帛騫 李宇廷 謝至修  
 佳冬鄉 B：林元善 賴君珽 賴日翔 陳柏睿  
 來義鄉 A：馬耀恩 呂軍昊 杜以諾 溫晉  
 東港鎮 A：吳尚軒 王群登 黃國睿 劉宸愷 洪維恆  
 林邊鄉 A：阮群祐 陳宥宇 陳靖昇  
 林邊鄉 B：謝宏御 阮崧釜

## 六、小女組

### 1、個人桿數賽

蕭瀟恩 (屏東市 A)	潘芷琳 (屏東市 A)	林翠宜 (屏東市 B)	吳靖維 (屏東市 B)
邱亦捷 (內埔鄉 A)	鍾宜君 (內埔鄉 A)	曾怡儒 (佳冬鄉 A)	潘雨荷 (佳冬鄉 A)
董愷凌 (來義鄉 A)	曾熙 (來義鄉 A)	顏妘芝 (枋寮鄉 A)	吳芷寧 (東港鎮 B)
陳育如 (東港鎮 B)	章美琳 (林邊鄉 A)	王馨慧 (瑪家鄉 A)	莊采潔 (瑪家鄉 A)
盧弈蓁 (潮州鎮 A)	盧忻誼 (潮州鎮 A)	陳彥羽 (鹽埔鄉 A)	陳以恩 (鹽埔鄉 A)

### 2、個人球道賽

李瑜欣 (屏東市 A)	張乃方 (屏東市 A)	劉家綺 (屏東市 B)	謝沛妤 (屏東市 B)
曾怡儒 (佳冬鄉 A)	潘雨荷 (佳冬鄉 A)	董愷凌 (來義鄉 A)	曾熙 (來義鄉 A)
顏妘芝 (枋寮鄉 A)	蔡沛妤 (東港鎮 A)	林依祈 (東港鎮 A)	吳芷寧 (東港鎮 B)
陳育如 (東港鎮 B)	章美琳 (林邊鄉 A)	吳品葶 (瑪家鄉 A)	陳俞岑 (潮州鎮 A)
陳襄葶 (潮州鎮 A)	方子柔 (鹽埔鄉 A)		

### 3、雙人桿數賽

蕭瀟恩 潘芷琳 (屏東市 A)	邱筱宸 莊恩綺 (屏東市 B)
邱亦捷 鍾宜君 (內埔鄉 A)	王羽潔 許喻涵 (佳冬鄉 A)
鄭榆潔 呂欣芳 (枋山鄉 A)	蔡沛妤 林依祈 (東港鎮 A)
柳吟妤 卓莪芬 (瑪家鄉 A)	黃綵錡 張可蕊 (潮州鎮 A)
陳蓓璇 李雨璇 (鹽埔鄉 A)	

#### 4、團體桿數賽

屏東市 A：劉永禎 陳禹瑄 陳奕璇 張乃方 陳奕昕  
屏東市 B：鍾雅晴 饒晨馨 卓雨彤 劉堃楨 張洛芸 鄭雲瀨  
佳冬鄉 A：黃乙琪 張天臨 黃乙晏 許于媿 王羽潔 許喻涵  
佳冬鄉 B：曾善如 藍品函 張可親 戴蔓霓 洪宇安 賴沛辰  
來義鄉 A：孫媛晨 潘語心 賴亭伊 田甯 曾宇彤  
枋山鄉 A：鄭榆潔 呂欣芳 陳馨鈴 尹蓁  
潮州鎮 A：陳俞岑 陳襄葶 盧弈蓁 盧忻誼 黃綵錡 張可芯  
鹽埔鄉 A：陳蓓璇 陳彥羽 李雨璇 陳以恩 方子柔  
屏東市 A：劉永禎 李瑜欣 陳禹瑄 陳奕璇 陳奕昕  
屏東市 B：饒晨馨 卓雨彤 劉堃楨 張洛芸 劉家綺  
佳冬鄉 A：黃乙琪 張天臨 黃乙晏 許于媿  
佳冬鄉 B：曾善如 藍品函 戴蔓霓 賴沛辰  
來義鄉 A：孫媛晨 潘語心 賴亭伊 田甯 曾宇彤  
瑪家鄉 A：王馨慧 柳吟好 卓莪芬 吳品葶 莊采潔

## 木球比賽秩序表

比賽時間：111年11月11-13日

比賽地點：佳冬國中-木球場

社高男個人球道賽：13人取6名

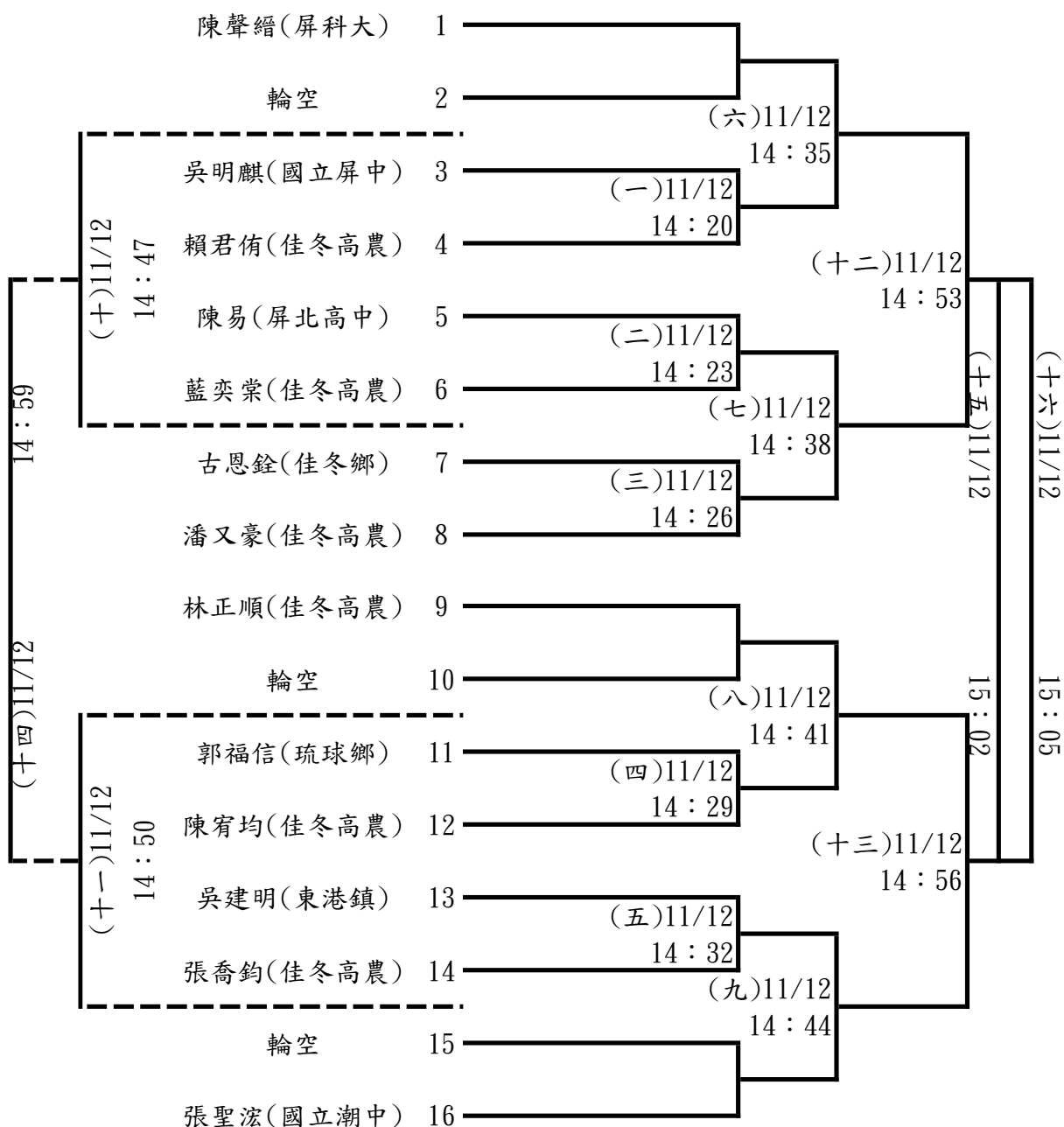



社高女個人球道賽：14人取6名

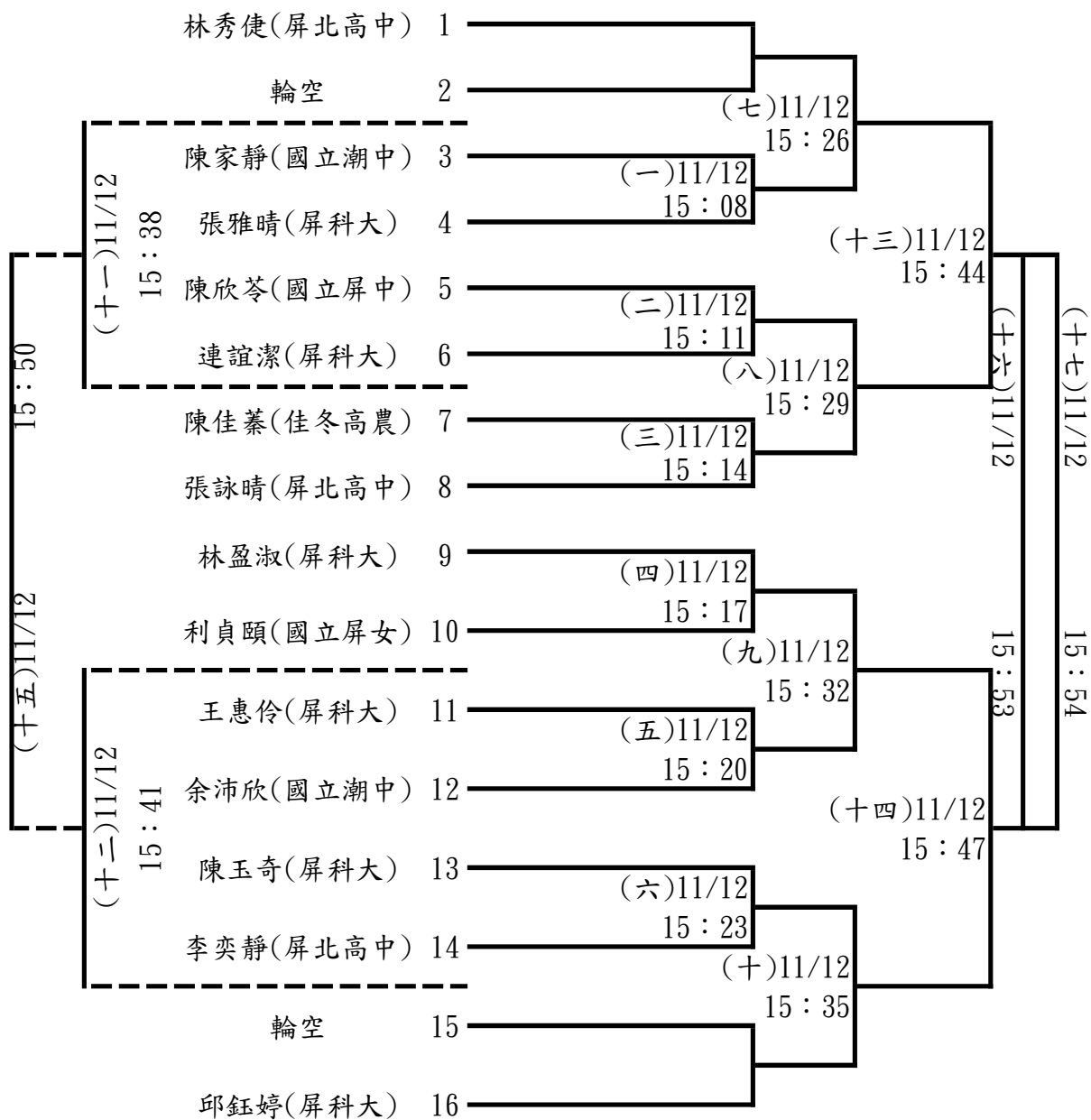

**國男個人球道賽：21人取6名(分組取1名進決賽)**

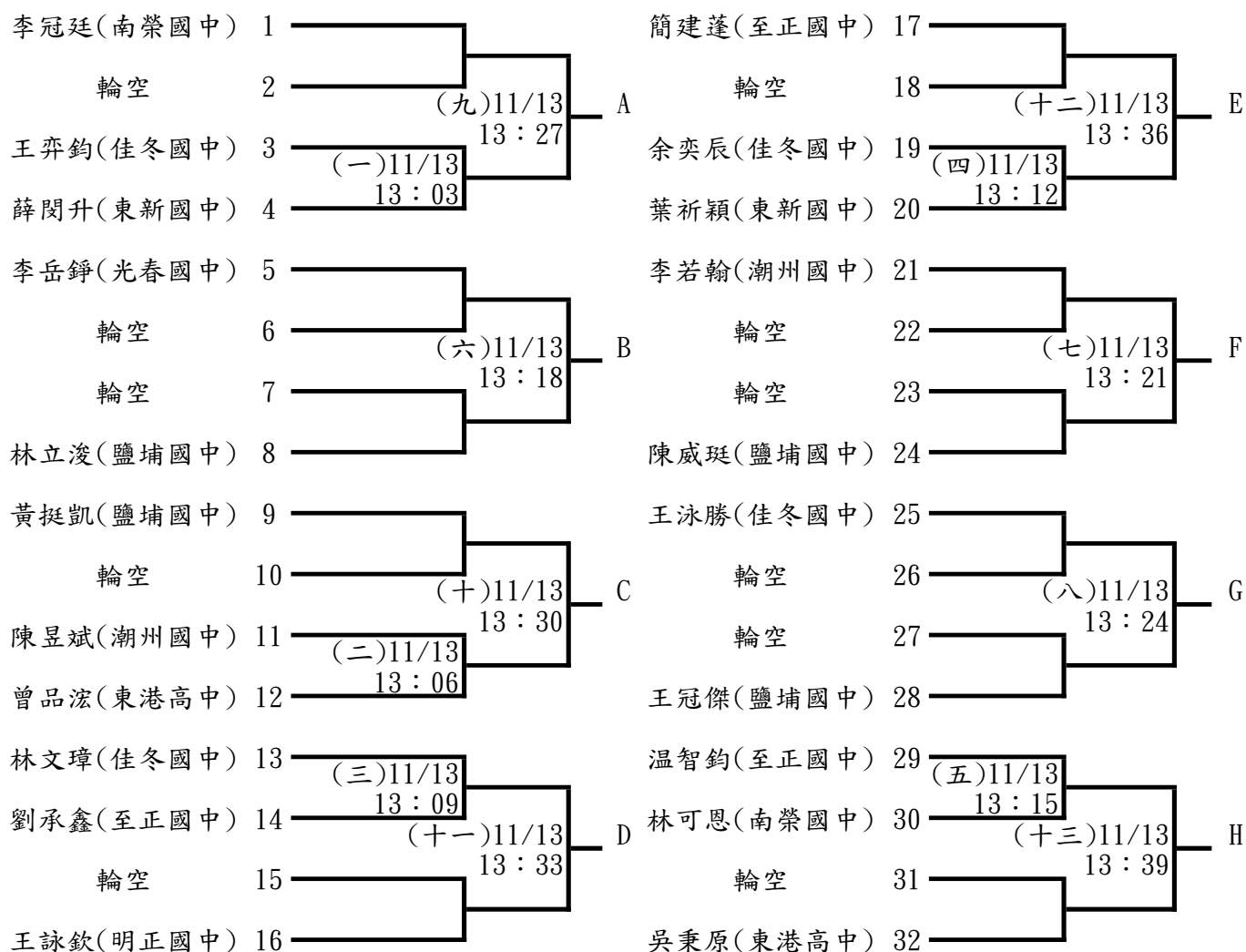

**決賽**

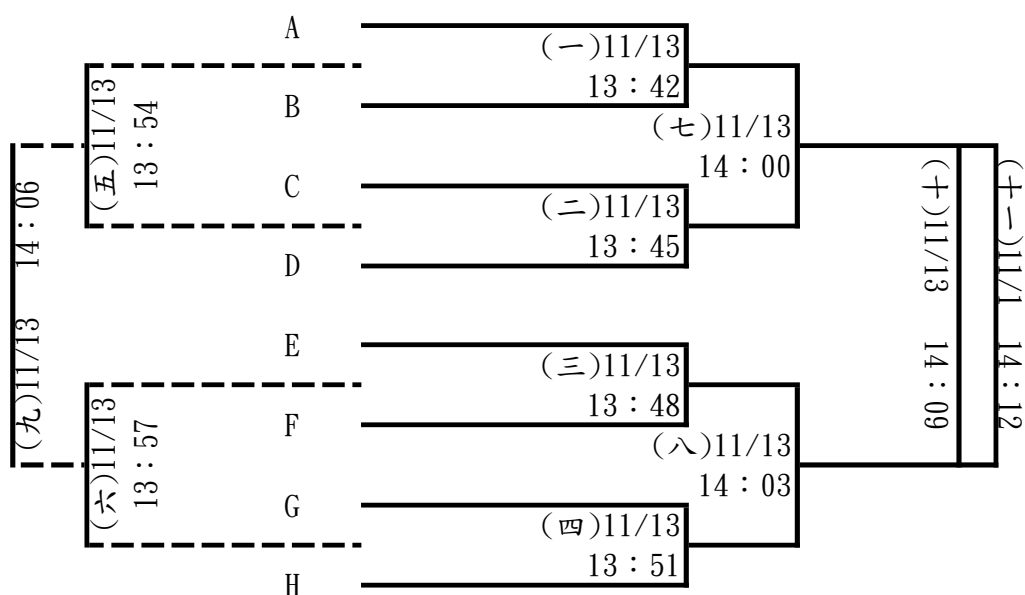

國男團體球道賽：2隊取1名

佳冬國中 (一)11/12 鹽埔國中  
12：20

國女個人球道賽：13人取6名

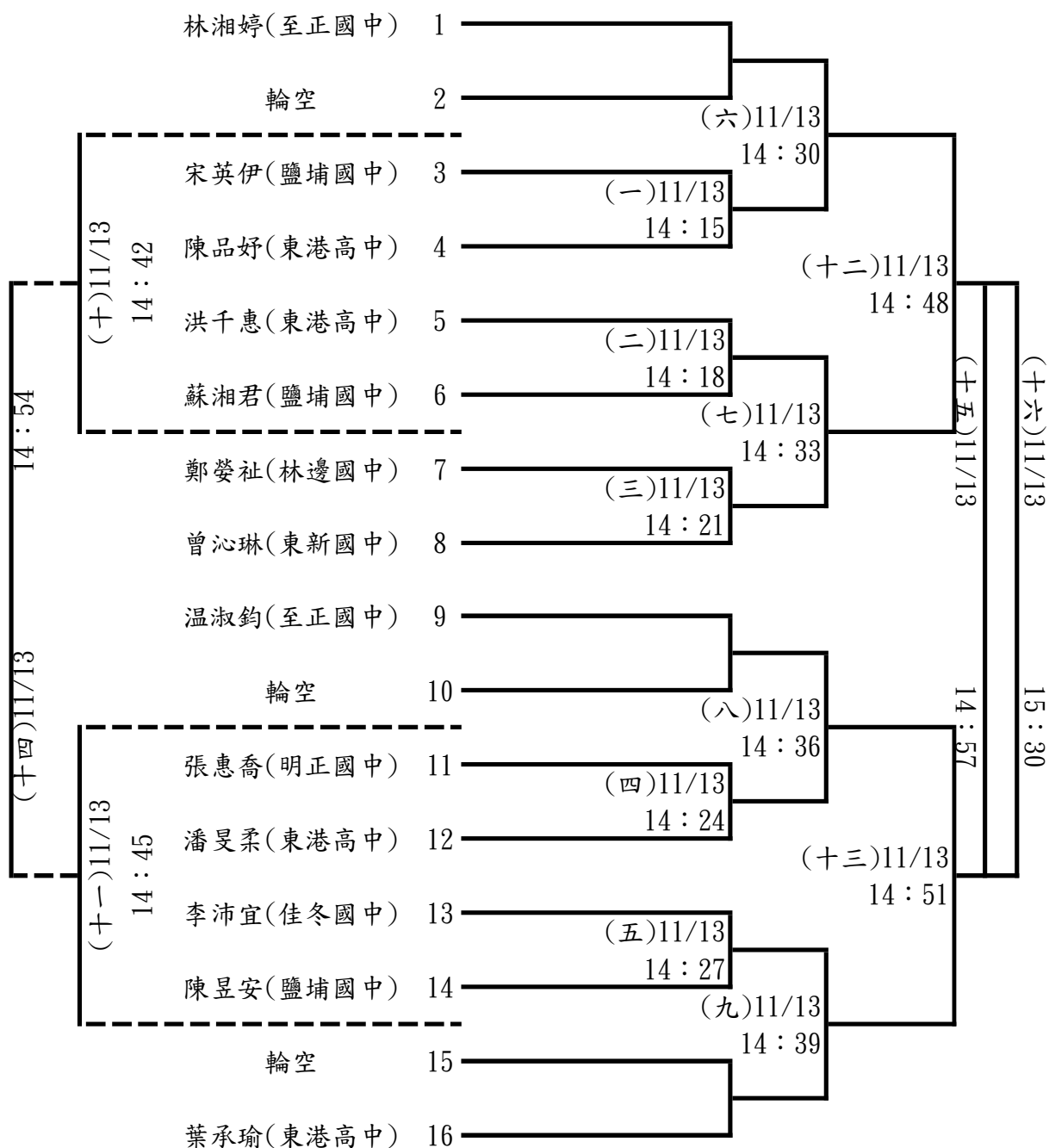

國女團體球道賽：4隊取2名

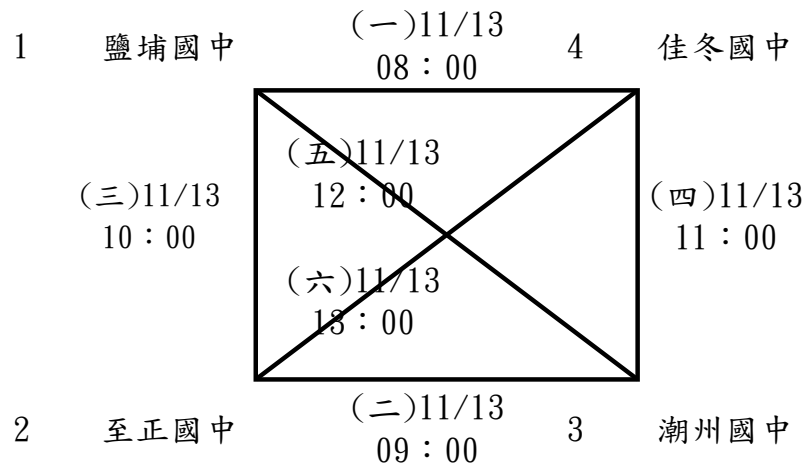

小男團體球道賽：8隊取6名

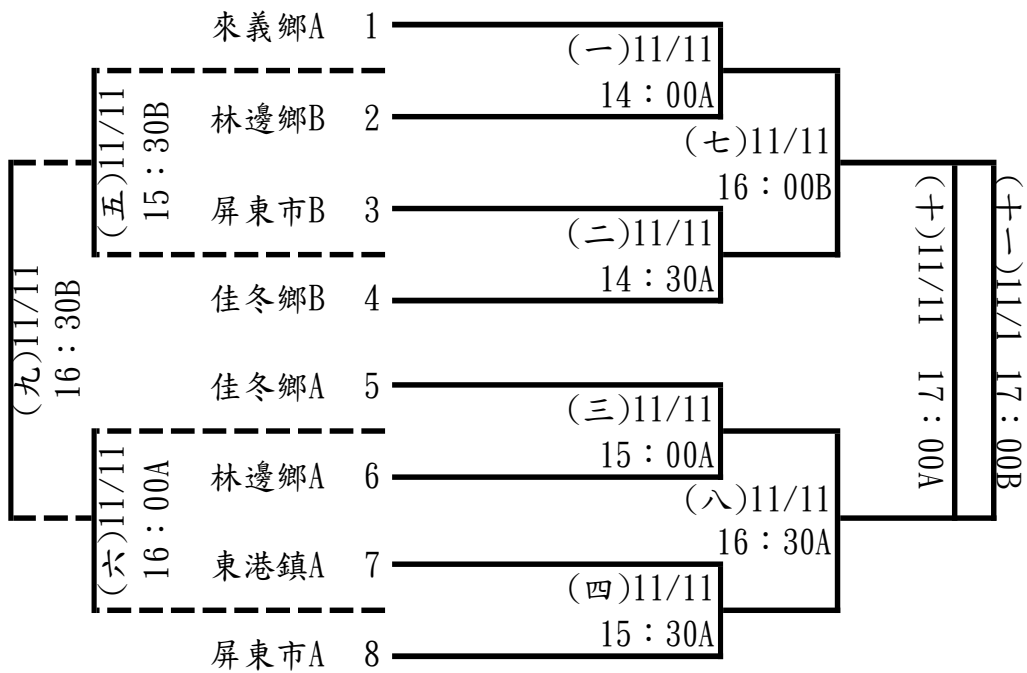

**小男個人球道賽：30人取6名(分組取1名進決賽)**

曾楷淵(屏東市B)	1	(一)	田湔(來義鄉A)	17	(九)11/12
輪空	2	(十七)11/12	陳泰宇(枋山鄉A)	18	08:21A
陳禹晨(內埔鄉A)	3	08:45A	高羊羽樂(內埔鄉A)	19	(二十一)11/12
曾致源(佳冬鄉A)	4	(二)11/12	鄭丞幃(屏東市B)	20	08:57A
		08:00A			08:24A
潘鎧龍(來義鄉A)	5	(三)11/12	林承胤(枋寮鄉A)	21	(十一)11/12
鄭仲恩(林邊鄉B)	6	08:03A	陳威任(佳冬鄉B)	22	08:27A
		(十八)11/12	蘇碧宏(東港鎮B)	23	(二十二)11/12
張業祺(東港鎮B)	7	08:48A	鄭華耕(林邊鄉B)	24	09:00A
		(四)11/12			(十二)11/12
林嘉峰(枋山鄉A)	8	08:06A	顏佑庭(東港鎮A)	25	08:30A
潘璟毅(佳冬鄉B)	9	(五)11/12	陳彥宇(潮州鎮A)	26	(十三)11/12
邱柏豪(屏東市A)	10	08:09A	詹士毅(瑪家鄉A)	27	08:33A
		(十九)11/12	劉宇翔(佳冬鄉A)	28	(二十三)11/12
邱詠浙(枋寮鄉A)	11	08:51A	陳靖昇(林邊鄉A)	29	09:03A
		(六)11/12	曾宥澄(屏東市A)	30	(十四)11/12
郭育承(潮州鎮A)	12	08:12A	輪空	31	08:36A
鄭詠栓(林邊鄉A)	13	(七)11/12	楊承諺(鹽埔鄉A)	32	08:42A
		08:15A			(十五)11/12
陳品睿(瑪家鄉A)	14	(二十)11/12			08:39A
		08:54A			(二十四)11/12
陳飛學(鹽埔鄉A)	15	(八)11/12			09:06A
		08:18A			(十六)11/12
陳哲儒(東港鎮A)	16				08:42A

**決賽**

	A	(一)11/12	
	B	09:09A	
	C	(七)11/12	
	D	09:27A	
	E	(三)11/12	
	F	09:15A	
	G	(八)11/12	
	H	09:30A	
		(四)11/12	
		09:18A	
(九)11/12			(十)11/12
09:33A			09:36A
(五)11/12			(十一)11/12
09:21A			09:39A
(六)11/12			
09:24A			

**小女個人球道賽：18人取6名(分組取1名進決賽)**

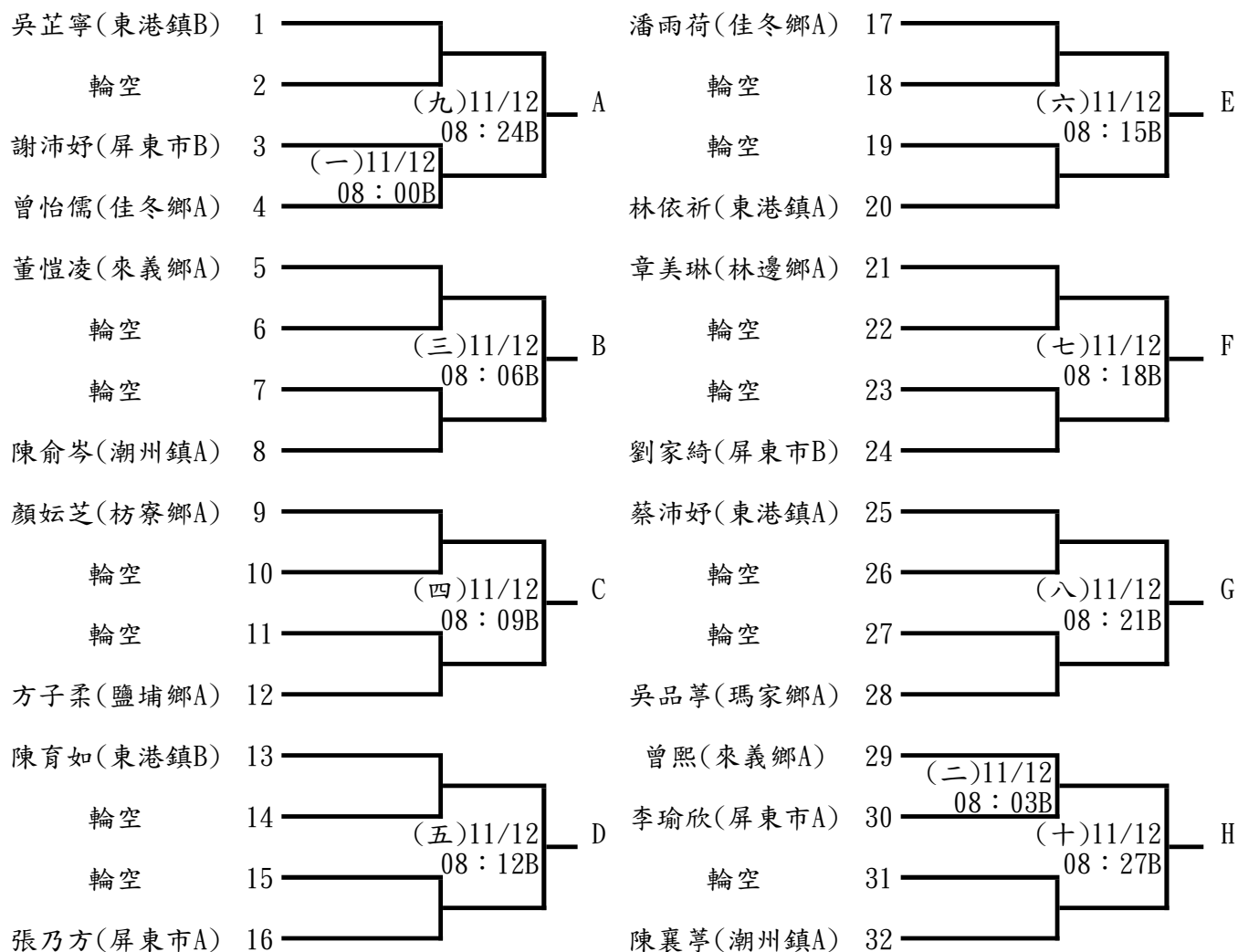

**決賽**

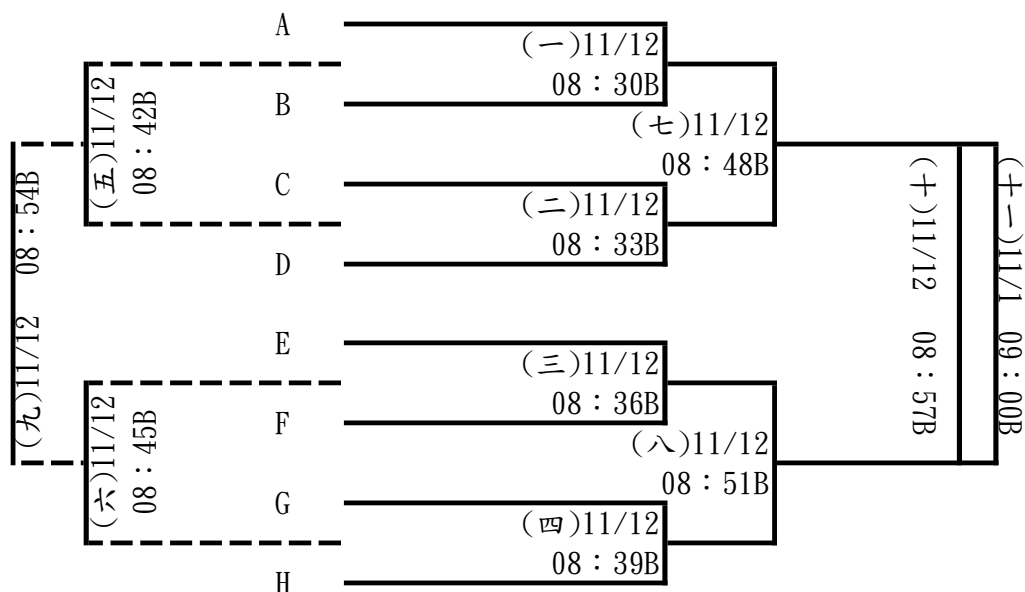

女童團體球道賽：6隊取4名

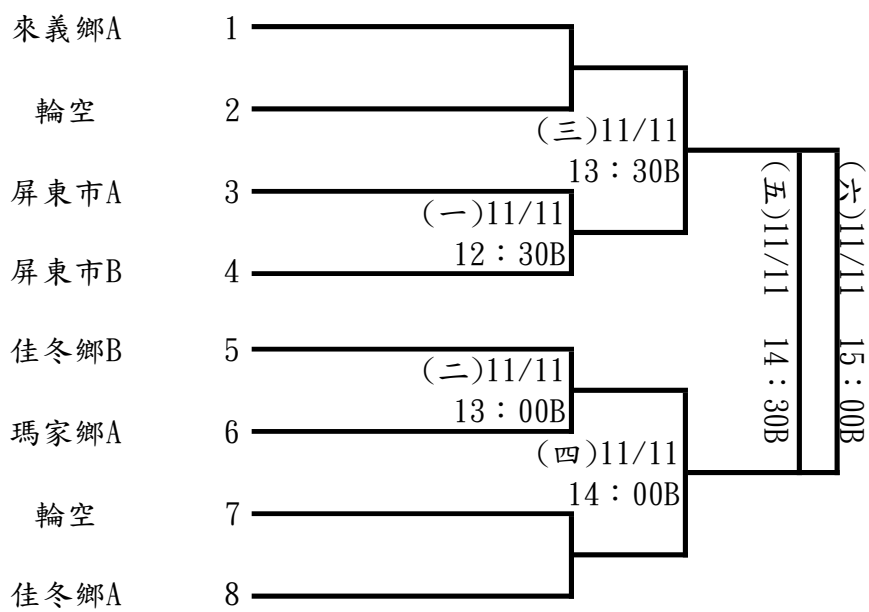

# 111 年屏東縣運暨公教聯合運動會木球(桿數賽)項目…賽程表

場次：第一場 項目：國小團體桿數賽(第一輪) 地點：屏東縣立佳冬國中操場 日期：111 年 11 月 11 日(五) 時間 08：00

場次	球員	球員 1	球員 2	球員 3	球員 4	球員 5
第一道 08：00	林佑聖(屏東市B)	吳尚軒(東港鎮A)	鄭成瑜(屏東市A)	蘇昱豪(佳冬鄉A)		
第二道 08：00	林晉頡(屏東市B)	王群登(東港鎮A)	邱若淵(屏東市A)	謝帛騫(佳冬鄉A)		
第三道 08：00	王冠惟(屏東市B)	黃國睿(東港鎮A)	徐家宥(屏東市A)	李宇廷(佳冬鄉A)		
第四道 08：00	張子淳(屏東市B)	劉宸愷(東港鎮A)	邱柏豪(屏東市A)	謝至修(佳冬鄉A)		
第五道 08：00	鄭丞幃(屏東市B)	洪維恆(東港鎮A)	劉耀麒(屏東市A)	張凱鈞(佳冬鄉A)		
第六道 08：00	王麒睿(屏東市B)		蔡侑霖(屏東市A)	蘇庠銘(佳冬鄉A)		
第七道 08：00	黃乙琪(佳冬鄉A)	曾善如(佳冬鄉B)	鍾雅晴(屏東市B)	陳俞岑(潮州鎮A)		
第八道 08：00	張天臨(佳冬鄉A)	藍品函(佳冬鄉B)	饒晨馨(屏東市B)	陳襄葦(潮州鎮A)		
第九道 08：00	黃乙晏(佳冬鄉A)	張可親(佳冬鄉B)	卓雨彤(屏東市B)	盧弈綦(潮州鎮A)		
第十道 08：00	許于嫻(佳冬鄉A)	戴蔓霓(佳冬鄉B)	劉董愷(屏東市B)	盧忻誼(潮州鎮A)		
第十一道 08：00	王羽潔(佳冬鄉A)	洪宇安(佳冬鄉B)	張洛芸(屏東市B)	黃綵綺(潮州鎮A)		
第十二道 08：00	許喻涵(佳冬鄉A)	賴沛辰(佳冬鄉B)	鄭雲靜(屏東市B)	張可芯(潮州鎮A)		



# 111 年屏東縣運暨公教聯合運動會木球(桿數賽)項目…賽程表

場次：第二場 項目：國小團體體桿數賽(第一輪) 地點：屏東縣立佳冬國中操場 日期：111 年 11 月 11 日(五) 時間 08：40

道次	球員	球員 1	球員 2	球員 3	球員 4	球員 5
第一道次 08：40		林元善(佳冬鄉B)	蘇聖翔(鹽埔鄉A)	吳致緯(枋山鄉A)	馬耀恩(來義鄉A)	
第二道次 08：40		許宗慶(佳冬鄉B)	郭庭羿(鹽埔鄉A)	陳昱瑞(枋山鄉A)	呂軍昊(來義鄉A)	
第三道次 08：40		賴君珏(佳冬鄉B)	郭騰翔(鹽埔鄉A)	陳泰源(枋山鄉A)	杜以諾(來義鄉A)	
第四道次 08：40		賴日翔(佳冬鄉B)	楊承諺(鹽埔鄉A)	許富程(枋山鄉A)	溫 晉(來義鄉A)	
第五道次 08：40		左昀杰(佳冬鄉B)	林立洋(鹽埔鄉A)	林嘉峰(枋山鄉A)	田 湜(來義鄉A)	
第六道次 08：40		陳柏睿(佳冬鄉B)	陳飛學(鹽埔鄉A)	陳泰宇(枋山鄉A)		
第七道次 08：40		陳蓓璇(鹽埔鄉A)	鄭榆潔(枋山鄉A)	孫媛晨(文樂國小A)	劉永禎(屏東市A)	
第八道次 08：40		陳彥羽(鹽埔鄉A)	呂欣芳(枋山鄉A)	潘語心(文樂國小A)	陳禹瑄(屏東市A)	
第九道次 08：40		李雨璇(鹽埔鄉A)	陳馨鈴(枋山鄉A)	賴亭伊(文樂國小A)	陳奕璇(屏東市A)	
第十道次 08：40		陳以恩(鹽埔鄉A)	尹 蓁(枋山鄉A)	田甯(文樂國小A)	張乃方(屏東市A)	
第十一道次 08：40		方子柔(鹽埔鄉A)		曾宇彤(文樂國小A)	陳奕昕(屏東市A)	
第十二道次 08：40						

# 111 年屏東縣運暨公教聯合運動會木球(桿數賽)項目…賽程表

場次：第三場 項目：小男組團體桿數賽&小女組個人桿數賽(第一輪) 地點：屏東縣立佳冬國中操場 日期：111 年 11 月 11 日(五) 時間 09：20

道次	球 員 1	球 員 2	球 員 3	球 員 4	球 員 5
第一道次 09：20	阮邑宸(林邊鄉B)	蔡松澂(瑪家鄉A)	林哲謙(內埔鄉A)	方強森(來義鄉B)	
第二道次 09：20	郭廷偉(林邊鄉B)	莊聖文(瑪家鄉A)	李東特(內埔鄉A)	梁 恩(來義鄉B)	
第三道次 09：20	鄭華耕(林邊鄉B)	詹士毅(瑪家鄉A)	陳禹晨(內埔鄉A)	曾允炫(來義鄉B)	
第四道次 09：20	鄭仲恩(林邊鄉B)	陳品睿(瑪家鄉A)	高羊羽樂(內埔鄉A)	羅宇恩(來義鄉B)	
第五道次 09：20					
第六道次 09：20					
第七道次 09：20	曾怡儒(佳冬鄉A)	蕭滇恩(屏東市A)	顏妘芝(枋寮鄉A)	陳彥羽(鹽埔鄉A)	
第八道次 09：20	潘雨荷(佳冬鄉A)	潘芷琳(屏東市A)	章美琳(林邊鄉A)	陳以恩(鹽埔鄉A)	
第九道次 09：20	董愷凌(來義鄉A)	林翠宜(屏東市B)	盧弈綦(潮州鎮A)		
第十道次 09：20	曾 熙(來義鄉A)	吳婧維(屏東市B)	盧忻誼(潮州鎮A)		
第十一道次 09：20	邱亦捷(內埔鄉A)	吳芷寧(東港鎮B)	王馨慧(瑪家鄉A)		
第十二道次 09：20	鍾宜君(內埔鄉A)	陳育如(東港鎮B)	莊采潔(瑪家鄉A)		

# 111 年屏東縣運暨公教聯合運動會木球(桿數賽)項目…賽程表

場次：第四場 項目：國小組個人桿數賽(第一輪) 地點：屏東縣立佳冬國操場 日期：111 年 11 月 11 日(五) 時間：10:00

場次	球員	球員 1	球員 2	球員 3	球員 4	球員 5
第一道 10:00		劉宇翔(佳冬鄉 A)	林哲謙(內埔鄉 A)	陳杰杉(東港鎮 A)	許富程(枋山鄉 A)	李研劼(潮州鎮 A)
第二道 10:00		曾致源(佳冬鄉 A)	徐永程(屏東市 A)	張業祺(東港鎮 B)	鄭詠栓(林邊鄉 A)	林立洋(鹽埔鄉 A)
第三道 10:00		郭柏均(佳冬鄉 B)	蔡侑霖(屏東市 B)	蘇碧宏(東港鎮 B)	陳宥綸(林邊鄉 A)	孫淼騰(鹽埔鄉 A)
第四道 10:00		李 昱(佳冬鄉 B)	曾楷淵(屏東市 B)	邱詠浙(枋寮鄉 A)	阮邑宸(林邊鄉 B)	
第五道 10:00		潘鎧龍(來義鄉 A)	蔡承勳(屏東市 A)	林承胤(枋寮鄉 A)	郭廷偉(林邊鄉 B)	
第六道 10:00		李東特(內埔鄉 A)	陳哲儒(東港鎮 A)	陳泰源(枋山鄉 A)	鍾佳憲(潮州鎮 A)	
第七道 10:00		佳冬鄉 A	王羽潔 許喻涵	潮州鎮 A	黃綵綺 張可芯	
第八道 10:00		內埔鄉 A	邱亦捷 鍾宜君	瑪家鄉 A	柳吟好 卓莪芬	
第九道 10:00		屏東市 A	蕭滄恩 潘芷琳	鹽埔鄉 A	陳蓓璇 李雨璇	
第十道 10:00		屏東市 B	邱筱宸 莊恩綺	東港鎮 A	蔡沛好 林依祈	
第十一道 10:00		枋山鄉 A	鄭榆潔 呂欣芳			
第十二道 10:00						

# 111 年屏東縣運暨公教聯合運動會木球(桿數賽)項目…賽程表

場次：第五場 項目：國小團體體桿數賽(第二輪) 地點：屏東縣立佳冬國中操場 日期：111 年 11 月 11 日(五) 時間 10：40

場次	球員	球員 1	球員 2	球員 3	球員 4	球員 5
第一道 10：40		小男預賽第八名	小男預賽第七名	小男預賽第六名	小男預賽第五名	
第二道 10：40		小男預賽第八名	小男預賽第七名	小男預賽第六名	小男預賽第五名	
第三道 10：40		小男預賽第八名	小男預賽第七名	小男預賽第六名	小男預賽第五名	
第四道 10：40		小男預賽第八名	小男預賽第七名	小男預賽第六名	小男預賽第五名	
第五道 10：40		小男預賽第八名	小男預賽第七名	小男預賽第六名	小男預賽第五名	
第六道 10：40		小男預賽第八名	小男預賽第七名	小男預賽第六名	小男預賽第五名	
第七道 10：40		小女預賽第六名	小女預賽第五名	小女預賽第四名		
第八道 10：40		小女預賽第六名	小女預賽第五名	小女預賽第四名		
第九道 10：40		小女預賽第六名	小女預賽第五名	小女預賽第四名		
第十道 10：40		小女預賽第六名	小女預賽第五名	小女預賽第四名		
第十一道 10：40		小女預賽第六名	小女預賽第五名	小女預賽第四名		
第十二道 10：40		小女預賽第六名	小女預賽第五名	小女預賽第四名		

# 111 年屏東縣運暨公教聯合運動會木球(桿數賽)項目…賽程表

場次：第六場      項目：國小團體體桿數賽(第二輪)      地點：屏東縣立佳冬國中操場      日期：111 年 11 月 11 日(五)      時間 11：20

道次	球員	球員 1	球員 2	球員 3	球員 4	球員 5
第一道次 11：20		小男預賽第四名	小男預賽第三名	小男預賽第二名	小男預賽第一名	
第二道次 11：20		小男預賽第四名	小男預賽第三名	小男預賽第二名	小男預賽第一名	
第三道次 11：20		小男預賽第四名	小男預賽第三名	小男預賽第二名	小男預賽第一名	
第四道次 11：20		小男預賽第四名	小男預賽第三名	小男預賽第二名	小男預賽第一名	
第五道次 11：20		小男預賽第四名	小男預賽第三名	小男預賽第二名	小男預賽第一名	
第六道次 11：20		小男預賽第四名	小男預賽第三名	小男預賽第二名	小男預賽第一名	
第七道次 11：10		小女預賽第三名	小女預賽第二名	小女預賽第一名		
第八道次 11：10		小女預賽第三名	小女預賽第二名	小女預賽第一名		
第九道次 11：10		小女預賽第三名	小女預賽第二名	小女預賽第一名		
第十道次 11：10		小女預賽第三名	小女預賽第二名	小女預賽第一名		
第十一道次 11：10		小女預賽第三名	小女預賽第二名	小女預賽第一名		
第十二道次 11：10		小女預賽第三名	小女預賽第二名	小女預賽第一名		

# 111 年屏東縣運暨公教聯合運動會木球(桿數賽)項目…賽程表

場次：第七場 項目：國小組個人桿數賽(第二輪) 地點：屏東縣立佳冬國中操場 日期：111 年 11 月 11 日(五) 時間 12:00

場次	球員 1	球員 2	球員 3	球員 4	球員 5
第一道 12:00	第 16 名	第 15 名	第 14 名	第 13 名	
第二道 12:00	第 12 名	第 11 名	第 10 名	第 9 名	
第三道 12:00	第 8 名	第 7 名	第 6 名	第 5 名	
第四道 12:00	第 4 名	第 3 名	第 2 名	第 1 名	
第五道					
第六道					
第七道 11:50	第 12 名	第 11 名	第 10 名	第 9 名	
第八道 11:50	第 8 名	第 7 名	第 6 名	第 5 名	
第九道 11:50	第 4 名	第 3 名	第 2 名	第 1 名	
第十道 11:50					
第十一道					
第十二道					

# 111 年屏東縣運暨公教聯合運動會木球(桿數賽)項目...賽程表

場次：第八場      項目：小男組雙人桿數賽      地點：屏東縣立佳冬國中 A 場地      日期：111 年 11 月 11 日 (五)      時間 12：40

道次	時間	第一組球員		第二組球員					
		佳冬鄉	張凱鈞 蘇庠銘	林邊鄉	謝宏御 阮崧釜				
1	12：40	佳冬鄉	陳威任 潘璟毅	潮州鎮	鍾佳憲 李研劫				
2	12：40	佳冬鄉	方強森 曾允炫	瑪家鄉	蔡松激 莊聖文				
3	12：40	來義鄉	李承祐 李東岳	鹽埔鄉	王奕淳 黃鴻益				
4	12：40	內埔鄉	白弋嶼 王秉立	東港鎮	顏佑庭 陳杰杉				
5	12：40	屏東市	王家穎 王家濬	枋山鄉	吳致緯 陳昱瑞				
6	12：40	屏東市	阮群祐 陳宥宇						
1	13：20	林邊鄉							
2									
3									

# 111 年屏東縣運暨公教聯合運動會木球(桿數賽)項目…賽程表

場次：第一場 項目：國男組、國女組團體桿數賽 地點：屏東縣立佳冬國中 A 場地 日期：111 年 11 月 12 日 時間 10：00

場次	球員	球員 1	球員 2	球員 3	球員 4	球員 5
第一道 10:00		孟好晴(佳冬國中)	王歆蕾(明正國中)	林欣穎(潮州國中)	李旻臻(至正國中)	
第二道 10:00		李沛宜(佳冬國中)	王恬芯(明正國中)	徐嘉崎(潮州國中)	溫淑鈞(至正國中)	
第三道 10:00		陳芃予(佳冬國中)	張惠喬(明正國中)	賴晨晞(潮州國中)	高珮瑜(至正國中)	
第四道 10:00		張雅琿(佳冬國中)	王芙娜(明正國中)	顏慧恩(潮州國中)	余亮琪(至正國中)	
第五道 10:00		陳瑞欣(佳冬國中)	黃芃云(鹽埔國中)	朱東林(佳冬國中)	葉鎮銘(鹽埔國中)	
第六道 10:00		賴佩姿(佳冬國中)	張軒菱(鹽埔國中)	余東鴻(佳冬國中)	洪啟恩(鹽埔國中)	
第七道 10:00		黃相鈞(鹽埔國中)	曾胤捷(至正國中)	張再臨(佳冬國中)	吳冠穎(鹽埔國中)	
第八道 10:00		陳蓓真(鹽埔國中)	溫智鈞(至正國中)	潘彥廷(佳冬國中)	陳韋辰(鹽埔國中)	
第九道 10:00		蔡依岑(鹽埔國中)	許博鈞(至正國中)	張銘佑(佳冬國中)	楊博鈞(鹽埔國中)	
第十道 10:00		謝佳佑(鹽埔國中)	凌士傑(至正國中)	劉祐辰(佳冬國中)	吳冠佑(鹽埔國中)	
第十一道 10:00		王弈鈞(佳冬國中)	劉承鑫(至正國中)	王泳勝(佳冬國中)	李金旻(光春國中)	
第十二道 10:00		王澤廣(佳冬國中)	林可恩(南榮國中)	古傑華(佳冬國中)	李冠廷(南榮國中)	



# 111 年屏東縣運暨公教聯合運動會木球(桿數賽)項目…賽程表

場次：第二場 項目：國男女組、社高男女組個人桿數賽 地點：屏東縣立佳冬國中操場 日期：111 年 11 月 12 日 時間 11：10

場次	球員	球員 1	球員 2	球員 3	球員 4	球員 5
第一道 11:10		張祐嘉(明正國中)	黃挺凱(鹽埔國中)	許博鈞(至正國中)	陳品妤(東港高中)	
第二道 11:10		葉祈穎(東新國中)	簡岑晏(中正國中)	凌士傑(至正國中)	鄭榮社(林邊國中)	
第三道 11:10		薛閔升(東新國中)	盧嘉騏(中正國中)	江承翰(至正國中)	陳里律(至正國中)	
第四道 11:10		黃力言(東港高中)	王恬芯(中正國中)	王宏嘉(鹽埔國中)	蘇于甯(鹽埔國中)	
第五道 11:10		陳昱斌(潮州國中)	曾沁琳(東新國中)	王冠傑(鹽埔國中)	蘇湘君(鹽埔國中)	
第六道 11:10		陳昱任(潮州國中)	洪千惠(東港高中)	謝宇閔(鹽埔國中)	陳昱安(鹽埔國中)	藍奕棠(佳冬高農)
第七道 11:10		曾芊鳳(佳冬高農)	林盈淑(屏科大)	利貞頤(屏東女中)	古恩銓(佳冬鄉)	郭福信(琉球鄉)
第八道 11:10		陳佳蓁(佳冬高農)	張雅晴(屏科大)	陳家靜(潮州高中)	張喬鈞(佳冬高農)	吳明麒(屏東高中)
第九道 11:10		陳冠伶(佳冬高農)	王惠伶(屏科大)	鄒幸宜(潮州高中)	洪俊廷(佳冬高農)	張聖翊(潮州高中)
第十道 11:10		陳欣苓(屏東高中)	邱鈺婷(屏科大)	林秀使(屏北高中)	吳正宇(佳冬高農)	陳易(屏北高中)
第十一道 11:10		許佩仙(屏東女中)	李祉葳(屏科大)	張詠晴(屏北高中)	林正順(佳冬高農)	陳聲縉(屏科大)
第十二道 11:10		余冠吟(屏東女中)	謝靚俞(屏科大)	李奕靜(屏北高中)	陳宥均(佳冬高農)	吳建明(東港鎮)

# 111 年屏東縣運暨公教聯合運動會木球(桿數賽)項目...賽程表

場次：第三場 項目：國男女組雙人桿數賽 地點：屏東縣立佳冬國中操場 日期：111 年 11 月 12 日 時間 13：20

道次	時間	第一組球員	第二組球員
一	13：20	中正國中 盧嘉騏 簡岑晏	明正國中 王芙娜 王歆蕾
二	13：20	東港高中 潘旻柔 葉承瑜	至正國中 鍾玉珊 陳可婕
三	13：20	鹽埔國中 黃湘鈞 陳蓓真	至正國中 高珮瑜 余亮琪
四	13：20	鹽埔國中 蔡依岑 謝佳佑	佳冬國中 古傑華 王澤廣
五	13：20	光春國中 李岳錚 李金旻	明正國中 張祐嘉 王詠欽
六	13：20	東港高中 吳秉原 曾品滄	潮州高中 李若翰 陳昱任
七	13：20	至正國中 簡建蓬 江承翰	鹽埔國中 葉鎮銘 洪啟恩
八	13：20	佳冬國中 張銘佑 劉祐辰	鹽埔國中 陳威珽 徐益鴻
九	13：20	佳冬高農 曾芊鳳 陳冠伶	潮州高中 余沛欣 鄒幸宜
十	13：20	屏東女中 許佩仙 余冠吟	屏科大 李祉葳 謝靚俞
十一	13：20	屏科大 連誼潔 陳玉奇	佳冬高農 賴君侑 吳正宇
十二	13：20	潮州高中 張聖翊 張聖泓	佳冬高農 潘又豪 洪俊廷

# 111 年屏東縣運暨公教聯合運動會民俗體育隊職員名單

## 一、社男

### 1、內埔鄉

執行教練:王慶璋

王聖閔

### 2、萬丹鄉

林維禮

## 二、高男-扯鈴 A

### 1、國立潮中

邱柏誠 李洺錡

### 2、屏榮高中

領隊:李欣蔓 執行教練:鄭昆明

黃代安 李兆耘

## 三、高男-陀螺 A

### 1、國立潮中

黃奕翔 林鵬皓 祝立宸

### 2、民生家商

領隊:胡瑞慧

宋沅凱

### 3、屏東高工

領隊:柯朝塗 管理:陳玫秀

廖乙峻

## 四、高男-陀螺 B

### 1、國立潮中

董維堯 邱柏誠 徐胤紘

## 五、高女-扯鈴 A

### 1、國立屏女

領隊:楊榮豐

林姿瑤

## 六、高女-扯鈴 B

### 1、國立屏女

領隊:楊榮豐

劉玥妘

## 七、高女-跳繩 A

### 1、國立屏女

領隊:楊榮豐 執行教練:黃孟元

侯欣宜 方美智

### 2、大同高中

領隊:王郁菁 執行教練:黃孟元

王亮甯 林宜臻

## 八、高女-跳繩 B

### 1、國立屏女

領隊:楊榮豐 執行教練:黃孟元

劉祚妘 楊芷薰

## 九、高女-陀螺 A

### 1、民生家商

領隊:胡瑞慧

陳玟綾

## 十、國男-扯鈴 A

### 1、枋寮高中

領隊:陳科名

陳子安

### 2、美和高中

管理:黃裕昌

吳韋翰

### 3、中正國中

領隊:劉瑞富 執行教練:許世展  
梁竣皓

### 4、公正國中

領隊:鄔世榮 執行教練:簡傳耀  
陳重邑

### 5、長治國中

領隊:送銘池 執行教練:鄭昆明  
邱翊恩 蔡子揚

### 6、萬巒國中

領隊:陳朝賢 管理:吳宇立  
潘彥程 謝柏諺

### 7、滿州國中

張佳維

## 十一、國男-扯鈴 B

### 1、美和高中

管理:黃裕昌  
黃品勳

### 2、公正國中

領隊:鄔世榮 執行教練:簡傳耀  
張忠安

### 3、滿州國中

洪辰錫

## 十二、國男-跳繩 A

### 1、明正國中

執行教練:黃孟元  
陳御章

## 十三、國男-陀螺 A

### 1、美和高中

陳允宥 吳韋翰 黃品勳 賴尚宸 林朝銘

## 2、內埔國中

領隊:楊蕙萍 執行教練:黃麗華  
曾仕豐 辜南元 張武星 賴昱宸

## 3、崇文國中

領隊:陳作忠 執行教練:陳育婷  
潘敏男 張柏森 李維凡

## 4、潮州國中

領隊:林容如 執行教練:葉文雄  
賴泓宇 范愷恩

## 5、南榮國中

領隊:張顥騰 執行教練:張簡錦治  
鍾承翰 吳沛宥

## 6、光春國中

領隊:鍾冬玉 管理:張東鴻  
孫祥鉉

## 7、萬新國中

領隊:曾淑勤 執行教練:鄭勇成 管理:胡雅婷  
洪偉荏 陳宏洋 郭哲宇 黃俊堯 簡銘佑 施廷毅 張宏傑

## 十四、國男-陀螺 B

### 1、美和高中

劉柏億 陳鼎侑 陳邦碩 林元捷

### 2、萬新國中

領隊:曾淑勤 執行教練:鄭勇成 管理:胡雅婷  
邵祥賢 楊言閔 王耀宗 李宸叡 黃子庭 李坤城

## 十五、國女-扯鈴 A

### 1、中正國中

領隊:劉瑞富 執行教練:許世展  
李柔錦

### 2、公正國中

領隊:鄔世榮 執行教練:簡傳耀  
李昫潔

### 3、滿州國中

宋羽芸 王櫻璇

## 十六、國女-扯鈴 B

### 1、公正國中

高佩稜

## 十七、國女-陀螺 A

### 1、美和高中

李庚襄 黃鈴婷 黃齡儀 吳佳芸

### 2、內埔國中

領隊:楊蕙萍 執行教練:鄭慧菁  
李芯嫻 鍾雅清 利恩芯 林亞瞳 張妍榛 鍾苡安

### 3、潮州國中

領隊:林容如 執行教練:葉文雄  
劉昫真 簡安彤 蘇芊華 石羽辰 高千蓉 陳思維

### 4、萬新國中

領隊:曾淑勤 執行教練:鄭勇成  
黃鈺潔 陳宣蓁 陳藝文 張歆俞 陳沛琳

## 十八、國女-陀螺 B

### 1、美和高中

林宜蓁 丁亭好 陳品蓉 曾心好 楊舒評

### 2、潮州國中

領隊:林容如 執行教練:葉文雄  
范芯瑜 蘇昕鈺 蘇屏滿 林芳怡

### 3、萬新國中

領隊:曾淑勤 執行教練:鄭勇成 管理:胡雅婷  
李芳穎 余念恆 李佳怡 陳偲嘉 潘思瑜 簡蕙珈

## 十九、小男-扯鈴 A

### 1、屏東市

執行教練:張育棠  
李家丞 陳彥名

## 2、里港鄉

領隊:李秉穆 執行教練:李宏文  
洪子山 洪儒鉸

## 3、崁頂鄉

領隊:黃鳳珠 執行教練:蕭婷宜  
郭守程 陳昱賢 郭耕碩 蔡明佺 郭維展 陳浩恩

## 4、新園鄉

執行教練:簡正郎  
馬翊巖 林璟

## 5、萬巒鄉

領隊:李文欽 執行教練:曾奕凱  
陳柏宇 葛凡瑞 潘忠綱 潘柏劭 張岑聿

## 6、滿州鄉

領隊:宋珮陵 執行教練:黃龍祥  
宋家豪 謝宇豪

## 7、潮州鎮

領隊:謝相如 執行教練:張簡錦治  
林啟元 謝柏樂 謝柏安 鍾裕崎 鍾裕星

# 二十、小男-扯鈴 B

## 1、屏東市

林威霆 鍾愷翔

## 2、萬巒鄉

領隊:李文欽 執行教練:曾瑞杰  
潘一成 潘尚楷 宋冠緯 潘宥丞

## 3、潮州鎮

領隊:謝相如 執行教練:張簡錦治  
官承濠

# 二一、小男-跳繩 A

## 1、屏東市

領隊:許良瑋  
黃旭均 張祐瑄 高喬峻



## 2、鹽埔鄉

領隊:高珠鈴 執行教練:李鴻瑞  
林裕原 董冠廷 李明翰

## 二二、小男-跳繩 B

### 1、屏東市

執行教練:郭智軒  
劉子睿 曾鼎鉉 徐智揚

### 2、鹽埔鄉

領隊:高珠鈴 執行教練:李鴻瑞  
郭騰翔 陳彥甫 潘承宥

## 二三、小男-陀螺 A

### 1、佳冬鄉

領隊:廖淑珍 執行教練:陳玉梅  
黃睿宇 李元凱 潘宥丞 葉泳成 曾智杰 胡晴翔

### 2、潮州鎮

領隊:謝相如 執行教練:陳永豐  
林啟元 李詮億 張恩齊 劉子傑 謝明瑋 劉育成

## 二四、小男-陀螺 B

### 1、佳冬鄉

領隊:廖淑珍 執行教練:陳玉梅  
潘璟毅 吳祥和

### 2、潮州鎮

領隊:謝相如 執行教練:陳永豐  
官政愷 官承濠 簡王坤 劉子豪 廖奕捷 陳松賢 陳育崙

## 二五、小女-扯鈴 A

### 1、屏東市

執行教練:張育棠  
洪湘紜 鄭子翎

### 2、里港鄉

領隊:李秉穆 執行教練:李宏文  
潘又婕 黃珮涵

### 3、崁頂鄉

領隊:黃鳳珠 執行教練:翁雅玲  
簡伶聿 許芳慈 賴亭語 陳昱瑄 周家蓁 蘇晏慈

### 4、新園鄉

領隊:楊司維 執行教練:許文楷 管理:薛怡芬  
陳怡汝 方子翎 方儀欣 陳珈鈺 洪霏紘 陳怡蓉

### 5、潮州鎮

領隊:謝相如 執行教練:吳政彥  
黃筠婷 黃筠筑

## 二六、小女-扯鈴 B

### 1、屏東市

林姿誼 陳宜菁

### 2、新園鄉

執行教練:張憲良  
方妙云 方婕禕 方禹晴 郭宥彤 黃芷薇 方奕捷 陳彥孜

### 3、潮州鎮

領隊:謝相如 執行教練:吳政彥  
祝心蕾 阮郁喬 黃尹菲

## 二七、小女-跳繩 A

### 1、屏東市

執行教練:施尹婷 管理:鍾健琅  
張祈箴 張樊 方穎雅 黃子瑀 林采媿 李采蓉 李妍慧 林岑聿 顏宇彤  
黃莘甯 蘇邑蓁

### 2、潮州鎮

領隊:謝相如 執行教練:郭美雪  
黃筠婷 黃筠筑 祝心蕾 阮郁喬 黃尹菲 王暄喬 陳沅菱 阮翊庭 陳宛郁

### 3、鹽埔鄉

領隊:高珠鈴 執行教練:陳志豪 管理:朱芳謀  
吳羿潔 陳冠綺 鄭孟羽 陳以恩 林岢寰 江翊瑄 李雨璇 陳蓓璇

## 二八、小女-跳繩 B

### 1、屏東市

執行教練:傅憶雯

錢怡彤 方顛甄 許晏瑜 陳思妤 徐瑋璘 李品言 錢姍含 李沛恩 張岳  
游曾晴 朱蕾潔

### 2、鹽埔鄉

領隊:高珠鈴 執行教練:陳志豪 管理:朱芳謀

葉禹喬 吳昭璇 謝家榕 吳婉婷 蘇可晴 王甄宸 張芯瑜 方子柔 柯心妤  
許寶妮

## 二九、小女-陀螺 A

### 1、潮州鎮

領隊:謝相如 執行教練:吳玉妙

祝心蕾 黃筠婷 王暄喬

## 三十、小女-陀螺 B

### 1、潮州鎮

領隊:謝相如 執行教練:吳玉妙

黃筠筑 阮郁喬 黃尹菲

# 111 年屏東縣運暨公教聯合運動會民俗體育比賽名單

## 一、社男組

### 1、扯鈴個人賽

王聖閔（內埔鄉） 林維禮（萬丹鄉）

## 二、高男-扯鈴組

### 1、扯鈴個人賽

邱柏誠（國立潮中 A）

### 2、扯鈴雙人賽

李洺錡 邱柏誠（國立潮中 A） 黃代安 李兆耘（屏榮高中 A）

## 三、高男-陀螺組

### 1、陀螺個人賽

黃奕翔（國立潮中 A） 董維堯（國立潮中 B） 宋沅凱（民生家商 A） 廖乙峻（屏東高工 A）

### 2、陀螺雙人賽

林鵬皓 祝立宸（國立潮中 A） 邱柏誠 徐胤紘（國立潮中 B）

## 四、高女-扯鈴組

### 1、扯鈴個人賽

林姿瑤（國立屏女 A） 劉珮妘（國立屏女 B）

## 五、高女-跳繩組

### 1、跳繩個人花式賽

方美智（國立屏女 A） 劉祚妘（國立屏女 B） 王亮甯（大同高中 A）

## 2、跳繩雙人花式賽

侯欣宜 方美智 (國立屏女 A)  
王亮甯 林宜臻 (大同高中 A)

楊芷薰 劉祚妘 (國立屏女 B)

## 六、高女-陀螺組

### 1、陀螺個人賽

陳玟綾 (民生家商 A)

## 七、國男-扯鈴組

### 1、扯鈴個人賽

陳子安 (枋寮高中 A) 吳韋翰 (美和高中 A) 黃品勳 (美和高中 B) 梁竣皓 (中正國中 A)  
陳重邑 (公正國中 A) 張忠安 (公正國中 B) 邱翊恩 (長治國中 A) 潘彥程 (萬巒國中 A)  
張佳維 (滿州國中 A) 洪辰錫 (滿州國中 B)

### 2、扯鈴雙人賽

蔡子揚 邱翊恩 (長治國中 A)

謝柏諺 潘彥程 (萬巒國中 A)

## 八、國男-跳繩組

### 1、跳繩個人花式賽

陳御章 (明正國中 A)

## 九、國男-陀螺組

### 1、陀螺個人賽

吳韋翰 (美和高中 A) 劉柏億 (美和高中 B) 曾仕豐 (內埔國中 A) 潘敏男 (崇文國中 A)  
賴泓宇 (潮州國中 A) 鍾承翰 (南榮國中 A) 孫祥鉉 (光春國中 A) 洪偉荏 (萬新國中 A)  
邵祥賢 (萬新國中 B)

### 2、陀螺雙人賽

陳允宥 吳韋翰 (美和高中 A)  
辜南元 張武星 (內埔國中 A)

陳鼎侑 陳邦碩 (美和高中 B)  
張柏森 李維凡 (崇文國中 A)

范愷恩 賴泓宇 (潮州國中 A)  
陳宏洋 郭哲宇 (萬新國中 A)

吳沛宥 鍾承翰 (南榮國中 A)  
楊言閔 王耀宗 (萬新國中 B)

### 3、陀螺四人團體賽

美和高中 A：黃品勳 賴尚宸 林朝銘 陳允宥  
美和高中 B：林元捷 劉柏億 陳鼎侑 陳邦碩  
內埔國中 A：賴昱宸 曾仕豐 辜南元 張武星  
萬新國中 A：黃俊堯 簡銘佑 施廷毅 張宏傑 洪偉荏 陳宏洋  
萬新國中 B：李宸叡 黃子庭 李坤城 邵祥賢 楊言閔 王耀宗

## 十、國女-扯鈴組

### 1、扯鈴個人賽

李柔錦 (中正國中 A) 李昀潔 (公正國中 A) 高佩稜 (公正國中 B) 宋羽芸 (滿州國中 A)

### 2、扯鈴雙人賽

王櫻璇 宋羽芸 (滿州國中 A)

## 十一、國女-陀螺組

### 1、陀螺個人賽

李庚襄 (美和高中 A) 林宜蓁 (美和高中 B) 劉昀真 (潮州國中 A) 范芯瑜 (潮州國中 B)  
黃鈺潔 (萬新國中 A) 李芳穎 (萬新國中 B)

### 2、陀螺雙人賽

黃鈴婷 黃齡儀 (美和高中 A) 丁亭妤 林宜蓁 (美和高中 B)  
李芯嫻 鍾雅清 (內埔國中 A) 簡安彤 蘇芊華 (潮州國中 A)  
蘇昕鈺 蘇屏滿 (潮州國中 B) 陳宣蓁 陳藝文 (萬新國中 A)  
余念恆 李佳怡 (萬新國中 B)

### 3、陀螺四人團體賽

美和高中 A：吳佳芸 李庚襄 黃鈴婷 黃齡儀  
美和高中 B：陳品蓉 曾心妤 楊舒評 丁亭妤  
內埔國中 A：利恩芯 林亞瞳 張妍榛 鍾苡安 李芯嫻  
潮州國中 A：石羽辰 高于蓉 陳思維 劉昀真 簡安彤 蘇芊華

潮州國中 B：林芳怡 范芯瑜 蘇昕鈺 蘇屏滿  
萬新國中 A：張歆俞 陳沛琳 黃鈺潔 陳宣蓁 陳藝文  
萬新國中 B：陳偲嘉 潘思瑜 簡蕙珈 李芳穎 余念恆 李佳怡

## 十二、小男-扯鈴組

### 1、扯鈴個人賽

李家丞（屏東市 A） 林威霆（屏東市 B） 洪子山（里港鄉 A） 郭守程（崁頂鄉 A）  
馬翊崴（新園鄉 A） 陳柏宇（萬巒鄉 A） 林啟元（潮州鎮 A） 官承濠（潮州鎮 B）

### 2、扯鈴雙人賽

陳彥名 李家丞（屏東市 A） 鍾愷翔 林威霆（屏東市 B）  
洪僑鉸 洪子山（里港鄉 A） 陳昱賢 郭耕碩（崁頂鄉 A）  
林璟 馬翊崴（新園鄉 A） 宋家豪 謝宇豪（滿州鄉 A）

### 3、扯鈴四人團體賽

崁頂鄉 A：蔡明佐 郭維展 陳浩恩 郭守程 陳昱賢 郭耕碩  
萬巒鄉 A：葛凡瑞 潘忠綱 潘柏劭 張岑聿  
萬巒鄉 B：潘一成 潘尚楷 宋冠緯 潘宥丞  
潮州鎮 A：謝柏樂 謝柏安 鍾裕崎 鍾裕星

## 十三、小男-跳繩組

### 1、跳繩個人花式賽

黃旭均（屏東市 A） 徐智揚（屏東市 B） 林裕原（鹽埔鄉 A） 郭騰翔（鹽埔鄉 B）

### 2、跳繩雙人花式賽

張祐瑄 高喬峻（屏東市 A） 劉子睿 曾鼎鉉（屏東市 B）  
董冠廷 李明翰（鹽埔鄉 A） 陳彥甫 潘承宥（鹽埔鄉 B）

## 十四、小男-陀螺組

### 1、陀螺個人賽

黃睿宇（佳冬鄉 A） 潘璟毅（佳冬鄉 B） 林啟元（潮州鎮 A） 官政愷（潮州鎮 B）

## 2、陀螺雙人賽

李元凱 潘宥丞 (佳冬鄉 A)  
李詮億 張恩齊 (潮州鎮 A)

吳祥和 潘璟毅 (佳冬鄉 B)  
官承濠 簡壬坤 (潮州鎮 B)

## 3、陀螺四人團體賽

佳冬鄉 A：葉泳成 曾智杰 胡晴翔 黃睿宇 李元凱 潘宥丞  
潮州鎮 A：劉子傑 謝明璋 劉育成 林啟元 張恩齊  
潮州鎮 B：劉子豪 廖奕捷 陳松賢 陳育崙 官承濠 簡壬坤

## 十五、小女-扯鈴組

### 1、扯鈴個人賽

洪湘紘 (屏東市 A) 林姿誼 (屏東市 B) 潘又婕 (里港鄉 A) 簡伶聿 (崁頂鄉 A)  
方子翎 (新園鄉 A) 方妙云 (新園鄉 B) 黃筠婷 (潮州鎮 A) 祝心蕾 (潮州鎮 B)

### 2、扯鈴雙人賽

鄭子翎 洪湘紘 (屏東市 A) 陳宜菁 林姿誼 (屏東市 B)  
黃珮涵 潘又婕 (里港鄉 A) 陳昱瑄 周家蓁 (崁頂鄉 A)  
方儀欣 陳珈鈺 (新園鄉 A) 方婕禕 方禹晴 (新園鄉 B)  
黃筠筑 黃筠婷 (潮州鎮 A) 阮郁喬 黃尹菲 (潮州鎮 B)

### 3、扯鈴四人團體賽

崁頂鄉 A：許芳慈 賴亭語 蘇晏慈 簡伶聿 陳昱瑄 周家蓁  
新園鄉 A：洪霏紘 陳怡蓉 陳怡汝 方子翎 方儀欣 陳珈鈺  
新園鄉 B：郭宥彤 黃芷薇 方奕捷 陳彥孜 方婕禕 方禹晴

## 十六、小女-跳繩組

### 1、跳繩個人花式賽

張祈箴 (屏東市 A) 錢怡彤 (屏東市 B) 陳蓓璇 (鹽埔鄉 A) 吳昭璇 (鹽埔鄉 B)

### 2、跳繩雙人花式賽

張樊 方穎雅 (屏東市 A) 方顛甄 許晏瑜 (屏東市 B)  
陳冠綺 鄭孟羽 (鹽埔鄉 A) 柯心妤 許寶妮 (鹽埔鄉 B)



### 3、跳繩八人團體計次賽

屏東市 A：張樊 方顥雅 黃子瑀 林采媿 李采蓉 李妍慧 林岑聿 顏宇彤 黃莘甯 蘇邑蓁  
屏東市 B：許晏瑜 陳思妤 徐瑋璘 李品言 錢佩含 李沛恩 張岳 游曾晴 朱蕾潔 方顥甄  
潮州鎮 A：黃筠婷 黃筠筑 祝心蕾 阮郁喬 黃尹菲 王暄喬 陳沅菱 阮翊庭 陳宛郁  
鹽埔鄉 A：吳羿潔 陳冠綺 鄭孟羽 陳以恩 林岢寰 江翊瑄 李雨璇 陳蓓璇  
鹽埔鄉 B：葉禹喬 吳昭璇 謝家榕 吳婉婷 蘇可晴 王甄宸 張芯瑜 方子柔

## 十七、小女-陀螺組

### 1、陀螺個人賽

祝心蕾（潮州鎮 A） 黃筠筑（潮州鎮 B）

### 2、陀螺雙人賽

黃筠婷 王暄喬（潮州鎮 A）

阮郁喬 黃尹菲（潮州鎮 B）

## 民俗體育競賽秩序表

項目：民俗體育一扯鈴

日期：111年11月11日（星期五）

地點：長治國中學生活動中心

### \*賽程表

08:30 報到檢錄  
09:00 國小組 女生個人賽 8 男生個人賽 8  
10:20 國中組 女生個人賽 4 男生個人賽 10  
11:30 高中組 女生個人賽 2  
11:40 社高組 男生個人賽 3（社會組與高中組合併競賽）  
13:30 國小組 女生雙人賽 8 男生雙人賽 6  
14:40 國中組 男生雙人賽 2 高中組 男生雙人賽 2  
15:00 國小組 女生四人賽 3 男生四人賽 4

報名不足二隊，取消競賽組別如下：國中組女生雙人賽 1

項目：民俗體育一陀螺

日期：111年11月12日（星期六）

地點：長治國中學生活動中心

### \*賽程表

08:30 報到檢錄  
09:00 國小組 女生個人賽 2 男生個人賽 4  
09:20 國中組 女生個人賽 6 男生個人賽 9  
10:20 高中組 男生個人賽 4  
10:40 國小組 女生雙人賽 2 男生雙人賽 4  
11:00 國中組 女生雙人賽 7 男生雙人賽 8  
11:50 高中組 男生雙人賽 2  
13:30 國小組 男生四人賽 3  
14:10 國中組 女生四人賽 7 男生四人賽 5

報名不足二隊，取消競賽組別如下：高中組女生個人賽 1

項目：民俗體育—跳繩

日期：111 年 11 月 12 日（星期六）

地點：長治國中學生活動中心

\*賽程表

08:30 報到檢錄

09:00 國小組 女生個人賽 4 男生個人賽 4

10:00 高中組 女生個人賽 3

10:20 國小組 女生雙人賽 4 男生雙人賽 4

11:00 高中組 女生雙人賽 3

11:20 國小組 女生團體賽 5

報名不足二隊，取消競賽組別如下：國中組男生個人賽 1

# 111 年屏東縣運暨公教聯合運動會太極拳隊職員名單

## 一、社男

### 1、屏東市

執行教練:李順香

陳昱呈 許恒壽 邱驛勝 李宗哲

### 2、內埔鄉

執行教練:白兆廉

李英哲

### 3、東港鎮

領隊:曾伍素娥 執行教練:劉玉霞,黃文佑

蔡銘振 張佑銘 白桂全 曾文芳 陳文桂 許家騏 黃政霖 陳茂欽 陳華宗

洪國育 蘇俊源

### 4、林邊鄉

領隊:蔡鶯美 執行教練:陳桂香

林天龍 孫明和

### 5、長治鄉

邵偉光 林少峰 董鎧銘 王志銘

### 6、南州鄉

陳溫三

### 7、崁頂鄉

孫士恒

### 8、新園鄉

執行教練:洪國育

張蜀濤 古沂正

### 9、萬丹鄉

陳清泉

### 10、潮州鎮

王健安

### 11、鹽埔鄉

郭緯麒 劉羸升

## 二、社女

### 1、屏東市

執行教練:劉玉霞,白兆廉

鄧慧柔 劉芳屏 宋修雲 賴美麗 呂盈芬 潘珮淳

### 2、九如鄉

陳柏蓁 石芳綺 李美麗

### 3、內埔鄉

執行教練:白兆廉

陳香菱

### 4、竹田鄉

林素芬

### 5、里港鄉

領隊:鄭秋芬 管理:鄭秋香

鄭秋香 鄭秋芬

### 6、佳冬鄉

壽儀雯 陳桂香

### 7、東港鎮

領隊:曾伍素娥 執行教練:劉玉霞,黃文佑

詹麗觀 白許素珍 陳麗玲 林淑珠 林雅君 蔡馥宇 黃李美慧

### 8、林邊鄉

領隊:蔡鶯美 執行教練:陳桂香 管理:林天龍

林碧雲 李蔡淑月 歐陽麗華 蔡鶯美 鄭麗卿 李朝蘭 林李淑敏 林端伸 陳美麗

### 9、長治鄉

林芳津 李家汶

### 10、南州鄉

楊素華

### 11、新園鄉

方家家

### 12、萬巒鄉

劉玲秀

### 13、潮州鎮

徐淑美 黃金美

### 14、鹽埔鄉

王世鳳 董珊嫻

## 三、高男

### 1、國立屏中

領隊:陳國祥

吳政寬

### 2、大同高中

領隊:王郁菁 執行教練:李順香

沈筠育

## 四、高女

### 1、國立屏女

領隊:楊榮豐 管理:張怡蓉

鄭仔捷 邱郁庭

### 2、國立潮中

蔡佩岑

## 五、國男

### 1、明正國中

執行教練:梁高倫

蔡承宏 蔡承浚

### 2、中正國中

領隊:劉瑞富 執行教練:許世展

謝尚融

### 3、萬巒國中

領隊:陳朝賢 管理:吳宇立

謝柏諺

## 六、國女

### 1、明正國中

執行教練:李順香

郭家妍 鄭雅云

## 2、中正國中

領隊:劉瑞富 執行教練:許世展  
丘子柔

## 3、林邊國中

領隊:李惠瓊 執行教練:羅獻振  
鄭晏祉

## 七、小男

### 1、屏東市

領隊:鍾炳雄 執行教練:梁高倫  
蕭圻尉

### 2、崁頂鄉

領隊:李榮哲 執行教練:洪松寶  
鄭善元

### 3、新園鄉

領隊:林孟嫻 執行教練:魏惠鮮 管理:陳美伶  
何勁銳 潘立洋 魏德人 鄭亦翔 簡佑倫 李宥翰 潘彥勳

### 4、潮州鎮

領隊:謝相如 執行教練:吳玉妙  
謝柏樂 謝柏安

## 八、小女

### 1、屏東市

張荷柔

### 2、新園鄉

領隊:黃斐僊 執行教練:黃瑞芳 管理:柳如芳  
洪琪莘 陳佳恩 陳文心 陳宥欣 楊雅慧 蕭伯仔

## 九、社會混合

### 1、屏東市

執行教練:劉玉霞, 李順香 管理:周英治  
鄭雅玲 紀美娟 溫和美 郭哲源 鄭仔捷 郭家妍 鄭秀珠 林宜屏 林粵卿  
沈聖齡 成子駿 阮東生

## 2、九如鄉

陳柏蓁 石芳綺 李美麗 張冉松 劉淑麗 楊陳美媽

## 3、里港鄉

領隊:鄭秋芬 管理:鄭秋香  
鄭秋香 何秀英 鄭秋芬 何湘君 楊雅婷

## 4、東港鎮

領隊:曾伍素娥 執行教練:劉玉霞,黃文佑  
黃政霖 陳麗玲 白桂全 白許素珍 詹麗觀 黃李美慧 楊麗秋 張益雄 沈永茂  
黃韋智 白桂全 許家騏 蔡銘振 呂嘉合 蔡馥宇 陳麗玲

## 5、林邊鄉

領隊:蔡鶯美 執行教練:陳桂香 管理:林天龍  
林碧雲 李蔡淑月 歐陽麗華 鄭美珍 蔡鶯美 鄭麗卿 甘阿賞 李朝蘭 林李淑敏  
林天龍 孫明和 林端伸

## 6、長治鄉

執行教練:沈信宏,白兆廉  
劉元妹 沈輝松 李清瑛 林少峰 郭苓安 林芳津 董鎧銘 林胤霈 陳素霞  
林政男 李家汶

## 7、潮州鎮

領隊:李庭香 執行教練:邱楊美卿  
陳玉英 黃金美 王健安 徐淑美 黃來好 陳玉英 王健安 黃金美 王卉珍  
王卉珍 林秋娥

## 8、鹽埔鄉

陳能進 蘇永連 蘇陳秀櫻 郭緯麒 王世鳳 張政英



# 111 年屏東縣運暨公教聯合運動會太極拳比賽名單

## 一、社男組

### 1、套路 13 式

陳昱呈 (屏東市)	許恒壽 (屏東市)	李英哲 (內埔鄉)	白桂全 (東港鎮)
曾文芳 (東港鎮)	許家騏 (東港鎮)	黃政霖 (東港鎮)	陳華宗 (東港鎮)
張佑銘 (東港鎮)	邵偉光 (長治鄉)	陳溫三 (南州鄉)	孫士恒 (崁頂鄉)
張蜀濤 (新園鄉)	陳清泉 (萬丹鄉)	王健安 (潮州鎮)	劉羸升 (鹽埔鄉)

### 2、套路 37 式

陳茂欽 (東港鎮)	陳華宗 (東港鎮)	林少峰 (長治鄉)	王志銘 (長治鄉)
邵偉光 (長治鄉)	古沂正 (新園鄉)	陳清泉 (萬丹鄉)	王健安 (潮州鎮)
劉羸升 (鹽埔鄉)			

### 3、套路 38 陳式

陳文桂 (東港鎮)	洪國育 (東港鎮)
-----------	-----------

### 4、套路 64 式

林少峰 (長治鄉)

### 5、套路 99(42 式)

蔡銘振 (東港鎮)	許家騏 (東港鎮)	曾文芳 (東港鎮)	林天龍 (林邊鄉)
孫明和 (林邊鄉)	張蜀濤 (新園鄉)		

### 6、套路易簡

邱驛勝 (屏東市)	洪國育 (東港鎮)	郭緯麒 (鹽埔鄉)
-----------	-----------	-----------

### 7、器械太極劍

陳文桂 (東港鎮)	黃政霖 (東港鎮)	許家騏 (東港鎮)	王健安 (潮州鎮)
-----------	-----------	-----------	-----------

### 8、器械太極刀

蔡銘振 (東港鎮)	張佑銘 (東港鎮)	白桂全 (東港鎮)	曾文芳 (東港鎮)
-----------	-----------	-----------	-----------

許家騏 (東港鎮)      陳華宗 (東港鎮)      洪國育 (東港鎮)      陳清泉 (萬丹鄉)  
王健安 (潮州鎮)      郭緯麒 (鹽埔鄉)

## 9、器械其他

李英哲 (內埔鄉)      董鎧銘 (長治鄉)      邵偉光 (長治鄉)

## 10、推手第二級

蘇俊源 (東港鎮)

## 11、推手第五級

洪國育 (東港鎮)

## 12、推手第七級

李宗哲 (屏東市)      古沂正 (新園鄉)

## 二、社女組

### 1、套路 13 式

鄧慧柔 (屏東市)      劉芳屏 (屏東市)      林淑珠 (東港鎮)      林雅君 (東港鎮)  
蔡馥宇 (東港鎮)      黃李美慧 (東港鎮)      詹麗觀 (東港鎮)      陳美麗 (林邊鄉)  
李蔡淑月 (林邊鄉)      歐陽麗華 (林邊鄉)      林芳津 (長治鄉)      徐淑美 (潮州鎮)  
黃金美 (潮州鎮)

### 2、套路 24 式

鄧慧柔 (屏東市)

### 3、套路 37 式

劉芳屏 (屏東市)      鄭麗卿 (林邊鄉)      林李淑敏 (林邊鄉)      楊素華 (南州鄉)  
董珊嫻 (鹽埔鄉)

### 4、套路 38 陳式

林碧雲 (林邊鄉)      李蔡淑月 (林邊鄉)      蔡鶯美 (林邊鄉)      鄭麗卿 (林邊鄉)

## 5、套路 64 式

潘珮淳 (屏東市)      林碧雲 (林邊鄉)      蔡鶯美 (林邊鄉)

## 6、套路 99(42 式)

壽儀雯 (佳冬鄉)      陳桂香 (佳冬鄉)      蔡馥宇 (東港鎮)      歐陽麗華 (林邊鄉)  
李朝蘭 (林邊鄉)      林端伸 (林邊鄉)      方家家 (新園鄉)

## 7、套路易簡

呂盈芬 (屏東市)      陳柏蓁 (九如鄉)      石芳綺 (九如鄉)      李美麗 (九如鄉)  
鄭秋香 (里港鄉)      鄭秋芬 (里港鄉)      劉玲秀 (萬巒鄉)      王世鳳 (鹽埔鄉)

## 8、器械太極劍

陳桂香 (佳冬鄉)      詹麗觀 (東港鎮)      白許素珍 (東港鎮)      林李淑敏 (林邊鄉)  
林碧雲 (林邊鄉)      歐陽麗華 (林邊鄉)      徐淑美 (潮州鎮)      王世鳳 (鹽埔鄉)

## 9、器械太極刀

陳麗玲 (東港鎮)      蔡馥宇 (東港鎮)      蔡鶯美 (林邊鄉)      鄭麗卿 (林邊鄉)

## 10、器械其他

宋修雲 (屏東市)      賴美麗 (屏東市)      劉芳屏 (屏東市)      陳香菱 (內埔鄉)  
林素芬 (竹田鄉)      林碧雲 (林邊鄉)      歐陽麗華 (林邊鄉)      蔡鶯美 (林邊鄉)  
李家汶 (長治鄉)      林芳津 (長治鄉)

## 三、高男組

### 1、套路 13 式

沈筠育 (大同高中)

### 2、器械太極刀

吳政寬 (國立屏中)

### 3、器械其他

沈筠育 (大同高中)

## 四、高女組

### 1、套路 13 式

邱郁庭（國立屏女） 蔡佩岑（國立潮中）

### 2、套路 37 式

鄭仔捷（國立屏女） 蔡佩岑（國立潮中）

### 3、器械太極刀

邱郁庭（國立屏女） 蔡佩岑（國立潮中）

### 4、器械其他

鄭仔捷（國立屏女）

## 五、國男組

### 1、套路 13 式

謝柏諺（萬巒國中）

### 2、套路 24 式

蔡承宏（明正國中） 謝尚融（中正國中） 謝柏諺（萬巒國中）

### 3、套路 42 式

蔡承浚（明正國中）

### 4、器械太極刀

謝柏諺（萬巒國中）

## 六、國女組

### 1、套路 13 式

鄭瑩社（林邊國中）

## 2、套路 24 式

鄭雅云（明正國中） 丘子柔（中正國中）

## 3、套路 37 式

郭家妍（明正國中）

## 4、套路 42 式

丘子柔（中正國中）

## 5、器械其他

郭家妍（明正國中） 鄭雅云（明正國中）

## 七、小男組

### 1、套路 13 式

鄭善元（崁頂鄉） 謝柏樂（潮州鎮） 謝柏安（潮州鎮）

### 2、套路 24 式

蕭圻尉（屏東市） 謝柏樂（潮州鎮） 謝柏安（潮州鎮）

### 3、推手第一級

潘立洋（新園鄉） 簡佑倫（新園鄉）

### 4、推手第二級

李宥翰（新園鄉）

### 5、推手第四級

魏德人（新園鄉）

### 6、推手第五級

潘彥勳（新園鄉）

## 7、推手第七級

鄭亦翔（新園鄉）

## 8、推手第八級

何勁銳（新園鄉）

## 八、小女組

### 1、套路 24 式

張荷柔（屏東市） 張荷柔（屏東市）

### 2、推手第二級

陳宥欣（新園鄉）

### 3、推手第三級

陳佳恩（新園鄉） 楊雅慧（新園鄉）

### 4、推手第四級

洪琪莘（新園鄉）

### 5、推手第五級

陳文心（新園鄉）

### 6、推手第六級

蕭伯仔（新園鄉）

## 九、社會混合組

### 1、團體套路 13 式

東港鎮：黃政霖 陳麗玲 白桂全 白許素珍 詹麗觀  
林邊鄉：甘阿賞 李朝蘭 林李淑敏 林天龍 孫明和 林端伸  
長治鄉：林芳津 董鎧銘 林胤霈 陳素霞 林政男 李家汶  
潮州鎮：陳玉英 黃金美 王健安 徐淑美 王卉珍 林秋娥

## 2、團體套路 37 式

屏東市：鄭雅玲 紀美娟 溫和美 郭哲源 鄭仔捷 郭家妍  
東港鎮：黃李美慧 楊麗秋 張益雄 沈永茂 黃韋智 白桂全  
長治鄉：劉元妹 沈輝松 李清瑛 林少峰 郭芬安

## 3、團體套路其他

九如鄉：陳柏蓁 石芳綺 李美麗 張冉松 劉淑麗 楊陳美媽  
里港鄉：鄭秋香 何秀英 鄭秋芬 何湘君 楊雅婷  
鹽埔鄉：陳能進 蘇永連 蘇陳秀櫻 郭緯麒 王世鳳 張政英

## 4、團體器械式太極刀

屏東市：鄭秀珠 林宜屏 林粵卿 沈聖齡 成子駿 阮東生  
東港鎮：許家騏 蔡銘振 呂嘉合 蔡馥宇 陳麗玲  
林邊鄉：林碧雲 李蔡淑月 歐陽麗華 鄭美珍 蔡鶯美 鄭麗卿  
潮州鎮：黃來好 陳玉英 王健安 黃金美 王卉珍

## 5、團體器械其他

長治鄉：林芳津 董鎧銘 林胤霈 陳素霞 林政男 李家汶

## 太極拳(套路)比賽秩序表

【甲場地】比賽地點：屏東市大同國小(體育館)比賽時間：111年11月12日(星期六)

賽序	比賽項目	參賽組別	名次	預估時間
A101	團體賽-13式太極拳	社男女*4隊	4取2	08:40~09:15
A102	團體賽-易簡太極拳	社男女*3隊	3取1	09:15~09:45
A103	團體賽-37式太極拳	社男女*3隊	3取1	09:45~10:15
中場休息(15分鐘)				
A104	團體賽-32式太極刀.扇	社男女*5隊	5取3	10:30~11:20
A105	太極刀	高中女2人	2取1	11:20~11:25
A106	太極刀	高中男.國中男2人	2取1	11:25~11:30
A107	太極刀	社女4人	4取2	11:30~11:40
A108	易簡太極拳	社男3人	3取1	11:40~11:50
中午休息(12:00~13:30)				
A109	易簡太極拳	社女8人	8取6	13:30~14:00
A110	其他器械	高中男女2人	2取1	14:00~14:05
A111	其他器械	國女2人	2取1	14:05~14:10
A112	13式太極拳	國小男3人	3取1	14:10~14:18
A113	13式太極拳	國中男女2人	2取1	14:18~14:26
A114	37式太極拳	高女國女(混合)3人	3取1	14:26~14:36
A115	24式太極拳	國小男女(混合)4人	4取2	14:36~14:45
A116	24式太極拳	國中男3人	3取1	14:45~14:52
A117	24式太極拳	社女國女3人	3取1	14:52~15:00
中場休息(10分鐘)				
A118	42式太極拳	國中男女(混合)2人	2取1	15:10~15:20
A119	13式太極拳	高中男女(混合)3人	3取1	15:20~15:30
頒獎				15:30~16:00



# 111 年屏東縣運暨公教聯合運動會太極拳錦標賽

## 太極拳(推手)比賽秩序表 111.11.12 (星期六)

【乙場地】		比賽時間：09：00～比賽結束		
賽序	組別	級數	參賽選手	名次
1	社男	第 2、5、7 併級	蘇俊源 古沂正 李宗哲 洪國裕	4 取 2
2	國小男子組	第 1、2 併級	潘立洋 簡佑倫 李宥翰	3 取 1
3	國小男子組	第 4、5 併級	魏德人 潘彥勳	2 取 1
4	國小男子組	第 7、8 併級	鄭亦翔、何勁銳	2 取 1
5	國小女子組	第 2、3 併級	陳宥欣 陳佳恩 楊雅慧	3 取 1
6	國小女子組	第 4、5、6 併級	洪琪莘 陳文心 蕭伯仔	3 取 1
<b>頒獎</b>				

### ※【推手注意事項】：

- 參賽規則：國小組採活步推手，國中、高中、社會組別預賽、複賽為定步推手，決賽得採活步推手。
- 選手服裝：上衣需為短袖無領、無鈕扣，褲子需為運動長褲，鞋子需為功夫鞋、球鞋皆可。
- 禁止項目：打赤腳、單穿襪、穿釘鞋、涼鞋、拖鞋、帶戒子、帶手環、帶手錶、帶項鍊…等。
- 本賽程如有未盡事宜，得經大會決議後變更當日賽程及規則。

## 太極拳(套路)比賽秩序表

【甲場地】比賽地點：屏東市大同國小(體育館)比賽時間：111年11月13日(星期日)

賽序	比賽項目	參賽組別	名次	預估時間
A201	太極刀	社男 10 人	10 取 6	08:30~09:05
A202	太極劍	社女 8 人	8 取 6	09:05~09:30
A203	太極劍	社男 4 人	4 取 2	09:30~09:45
A204	其他器械(混合)	社女 10 人	10 取 6	09:45~10:05
<b>中 場 休 息 (10 分鐘)</b>				
A205	其他器械(混合)	社男 3 人	3 取 1	10:15~10:20
A206	陳氏 38 式太極拳	社女 4 人	4 取 2	10:20~10:40
A207	陳氏 38 式太極拳	社男 2 人	2 取 1	10:40~10:50
A208	99(42 式)太極拳	社女 7 人	7 取 5	10:50~11:15
A209	99(42 式)太極拳	社男 6 人	6 取 4	11:15~11:30
A210	64 式太極拳	社男社女(混合)4 人	4 取 2	11:30~11:50
<b>★中 午 休 息 (12:00~13:20)★</b>				
A211	13 式太極拳(A 組)	社男 8 人	8 取 6	13:20~13:50
A212	13 式太極拳(B 組)	社男 8 人	8 取 6	13:50~14:20
A213	13 式太極拳(A 組)	社女 7 人	7 取 5	14:20~14:35
A214	13 式太極拳(B 組)	社女 6 人	6 取 4	14:35~15:00
<b>中 場 休 息 (10 分鐘)</b>				
A215	37 式太極拳	社女 5 人	5 取 3	15:10~15:30
A216	37 式太極拳	社男 9 人	9 取 6	15:30~16:00
<b>閉 幕 頒 獎</b>				16:00~結束

# 111年屏東縣運暨公教聯合運動會趣味競賽隊職員名單

## 一、機關組

### 1、三地門鄉

領隊:林淑英 執行教練:吳妙梓 管理:林秀芳  
吳姿瑩 華秀琴 呂世富 曾文凱 陳為聖 陳勵偉 黃信嘉 謝德民 潘士芳  
孫曉琪 李詩雨 盧聖燁

### 2、牡丹鄉

領隊:潘壯志 執行教練:蔡重仁 管理:潘玉女  
柯富霖 楊雅淑 高季慧 潘玉女 邱蓮芬 陳智銘 潘如容 潘秀花 冷兒.卡  
勒芙

### 3、來義鄉

領隊:莊景星 執行教練:朱清雄 管理:葉志豪  
拉法吾  
曾靖茹 古善妮 高婉貞 絲.萊伊 王志桀 黃克威 蔡琪恩 黃帝亞 羅愛淋  
戴慧琳

### 4、東港鎮

領隊:徐志雄  
林穎鈺 林家嘉 鄭竣升 洪嘉昌 郭春枝 楊淑惠 曾如冰 卓柔汶 陳靜儀  
黃鴻裕 鄧世昌 洪進德 林雅芳 顏淑霞 孫英美 蘇淑惠 施宇庭 謝淑華  
黃志仁 陳淑桃 楊茹喻 洪建同 林怡伶 吳秀雲 洪武良 曹豐逸 許淑美  
胡錦蓉 李憲忠 洪瑩真

### 5、長治鄉

李鎮衛 張國棟 張鳳祺 邱晨樺 吳佳玲 史秀菁 林宸麟 趙智偉 林志銘  
邱文玉 蘇文芳 邱玉紅 翁青緣 蕭伊婷 林恩如 張瑞佳 李庭萱 林雅津  
黃欣婕 劉月香 劉漢媛 莊明郎 李惠嫻 林淑萍 林莉婷 楊蕙怡 李武霖  
劉瀚中

### 6、春日鄉

領隊:柯自強 執行教練:蔡英勇 管理:王鵬輝, 鄭裕昌  
古芸芳 詹秀美 卓依蓁 賴梨足 連貴雅 段玉琳 陳瑩欣 戴慧芳 謝筱汝  
涂香蘭 王秀蘭 柳佩汝 洪一文 洪秋梅 葛梅香 李月珠 何桂英 林雨奇  
張秀玉 高啟帆 楊世昌 鄭席家英 胡櫻瀟 王鵬輝 李金山

### 7、泰武鄉

領隊:曾月蓮 管理:袁紹華  
李紘恩 董慧敏 李娟 徐汀諾 謝銀鳳 葉玉貞 邱霄雯 柳曉君 李鉸諭  
高曉娟 顧慧瑛 陳至昕 周美珍 羅鳳萍

## 8、潮州鎮

領隊:周品全

林志勤	郭明怡	陳怡璇	呂英冲	鄞玉珍	黃琬婷	邱瓊玉	陳紫雲	劉芳玫
徐秋月	偕琇婷	柯姿慧	林玲瑩	簡惠玲	鍾秋梅	李明勳	邱月花	詹玉萍

## 9、霧台鄉

領隊:杜正吉

執行教練:巴仁昌

管理:包清健

李美惠	杜滄	王約瑟	林翠華	巴淑雯	杜玉美	巴若文	劉嘉光	禹哲瑞
-----	----	-----	-----	-----	-----	-----	-----	-----

## 10、民政處

領隊:徐富癸

管理:楊新發

黃春花	涂思萍	劉芫滄	曾騰賢	李惠蘭	吳明樺	吳俊興	洪憶龍	簡茂峰
宋鎮杰	黃州風	黃國銘	陳淑滿	王惠瑛	吳敏玲	李金龍	張琇貴	劉艷華
林政君	鍾佩君	白香蘭	謝明翰	黃筠雅	石筱琪	曹靖珩	杜文萱	蔡睿恆

## 11、教育處

領隊:唐郁卉

柯孟竹	花淑卿	簡紫琴	陳旃瑜	林云逸	鍾佳容	陳雅琪	陳尚奕	曾鳳嬌
曹有慰	陳美蓁	涂云嫻	郭潔婷	曾雪華	張瓊升	王莉婷	曾續萍	陳芸
黃晴玫	魏丹伶	謝佳頻	洪伊柔	張喻筑	李依鳳	謝瓊慧	林昕儀	梁瑋
戴雲生	黃俊霖							

## 12、農業處

領隊:林麗雪

執行教練:張學農

管理:謝仁杰

陳雅萍	郭崇德	戴秉榮	鄭宇伶	蕭淑芳	杜志強	盧睿泉	呂明潔	鄭智鈴
陳文欣	張素卿	邱珮瑜	宋秋瑩	張世民	陳聰慧			

## 13、研考處

領隊:黃國榮

執行教練:謝孟良

管理:林好培

吳宜彤	林昌良	鄭哲群	莊雅惠	楊淑芬	邱于玲	邱薇錦	高培珊	郭靜儀
林京蓉	金保宏	謝蕙蓮	洪銘宏	郭怡馨	湯璧菁	吳雪雯	侯億湄	許鈴珠
黃佳玲	許騰予	王世卿	薛月洲	劉鳳娟	羅鎮洋	林穎聰	康凱翔	李幸娟
曾于倫	陳映如	王亞立						

## 14、政風處

領隊:陳建利

管理:鄭福順

施玫嫻	游卓彥	劉秀香	陳治中	楊詠勝	余昌霖	許琬琳	陳慧茹	紀雅芳
洪茂仕	黃惠伶	陳芳瑩	卓玉真	楊雯惠	孫薇婷	游卓彥	王文君	施玫嫻
洪茂仕	李則龍	何乙庭	李則龍	王文君	林雨潔			

## 15、主計處

領隊:郭丁參

管理:邱士菱, 郭亭均, 陳幸好

陳耀輝	林耿嫩	李芝晏	王郁文	石富維	陳美如	紀雅芹	紀雅丰	劉芳鈞
蕭雅霞	李易軒	楊雅芳	鄭雨詩	黃昱洸	張佳雯	蔣孟君	郭文穎	楊雅婷

曹惠雯 蔡宛晉 陳昭維 潘育君 高振益 王怜雅 黃湘滋 余秋憶 林森誠  
黃基瑞 洪珮柔 廖明合

## 16、人事處

領隊:李玉秀

張立科 林慧娟 陳勇良 黃怡菱 呂怡錚 林其瑩 林彥宏 朱冠儒 楊文君  
楊茵茹 袁郁惠 張家銘 楊沂瑾 張育榕 薛欣達 蔡麗香 曹雅閔

## 17、地政處

領隊:陳錦屏

管理:張淑娟

曾士青 唐孟薇 蕭力修 許嘉元 李權芳 吳志崑 賴英英 何翠悅 戴妙倩  
吳麗雲 張恭彬 涂志遠 張淑蘭 許惠芳 邱燕婷 劉冠君 陳盈如 郭淑玲  
劉芳君 連文躍 黃詩君 李春枝 李敏煌 唐志順

## 18、行政處

林艾妍 林曉慧 羅莖銘 廖錦品 王建平 李家明 洪沛琳 洪合益 黃台榕  
涂秀京 陳麗珍 林寶蘭 楊喻文 陳香蘭 徐以馨 張詠淨 林富英 于嫺惠  
陳啟昇 胡桂馨 陳伯昇 邱紫馨 劉增宗 駱凡瑜 劉家卉 許閔捷 朱惠瑜  
陳佳琳

## 19、工務處

領隊:邱進輝

管理:張翔傑

鄭郁潔 陳雅真 鄭雅芳 尤延 徐憶雯 張峻璋 馮秀月 楊勝杰 謝馥鎂  
林宥序 周碩芳 洪欽宗 宋柏翰 李紀寰 楊閔淨 余品儀 張書瑜 林曉萍  
陳怡潔 林文益 林子陽 蔡承翰 楊書寰 尤梧 陳虹羽 蕭亦廷 林榕莉  
李俊光 賴世明 邱銘振

## 20、客家事務處

領隊:陳麗萍

執行教練:何昌華

管理:陳好甄

謝博興 李冠新 顏廷霖 鍾振平 邱善寧 蔡璧光 王心好 江蘭芸 溫佳真  
王翠鈺 梁淑芳 鄭雅月 曾子昀 劉怡辰 黃雅婷 陳思潔 鍾秉倬 謝錦絨  
徐薇荃 程嵐馨

## 21、交通旅遊處

王淑敏 鄭伊伶 溫家慶 劉雨晴 邱昱璇 沈宜萱 賴宜姍 鍾巧慧 鍾杰錄  
陳玉桃 王品婕 江毓玲 王怡蓉 李宛蓉 黃雅清 莊詠淳 韓慕沛 林佩瑩  
陳靜蘭 林靜宜 陳心彤 吳孟瑾 甘玉霜 林素娟 張細華 林錦葳 簡昀庭

## 22、原住民處

領隊:顏成仁

管理:張筱宣

周志遠 賴鴻毅 陳彼得 曾睿哲 楊文正 柯雅玲 巴舒庭 霑謹·麻本特絲 謝李思儀  
郭芷芸

## 23、勞動處

陳妍伶 吳敏枝 陳白鳳 紀雅琪 陳昱臻 潘世峰 林碧蓮 陳郁雯 林紀偉  
楊小穎 林紘稼 陳雅欣 謝鈞明 蔡承翰 沈祈翰 張芝華 陳如雯 黃忠裕  
許宮蓁 劉芝岑 徐絹宜 謝雨哲 陳憶婷 何孟瑾

## 24、水利處

領隊:葉至璋

林彥成 尋婉瑜 林純瑩 許詠晴 葉雲 楊玉輝 徐欣如 陳淑芳 吳怡靜  
洪品君

## 25、傳播處

吳晏紋 蔣季倫 鄭雅尹 張塏云 張書豪 羅麗娜 溫梅英 李國漢 林佳萱  
許芳嘉

## 26、環境保護局

領隊:顏幸苑

執行教練:沈坤德

管理:呂怡姍

葉名宸 黃聖文 卓威廷 鄭玉鈴 李玟 廖鳳君 鍾孟潔 孔淇玄 陳淑芳  
陳玉慧 蘇家慶 黃柏穆 羅淑敏 鍾和明

## 27、財稅局

執行教練:吳毓純, 李欣樺

管理:陳亮妘, 黃錦淑

郭美慧 林彥岑 陳淑莉 張美慧 曾淑琴 譚淑慧 林怡均 張皓翔 吳東融  
陳秀娟 鄭春玲 陳憶嬪 林孟真 林淑慧 陳清波 丁文盛 蔡坤祐 陳秋蓉  
莊麗娟 楊桂靜 黃蕭鳳珠 廖珮君 陳秀玲 陳惠敏 楊佩萱 林秀貞

## 28、衛生局

領隊:郭金滿

執行教練:齊萱

管理:翁淑萍

陳秋琴 鄭素晴 林彥慧 黃亭雅 林沅沅 胡韻梅 林巧娟 邱真瑜 溫裴玲  
白嘉華

## 29、屏東市代會

領隊:蕭國亮

李玉萍 林玉井 任峻賢 王芬里 林仁傑 張耀文 謝乙行 吳鳳爐 許郁欣  
李淑玲 謝雪鳳 陳淑燕 林淑香 錢權宏 吳尤敏 李秀穉 嚴詠馨 李漢鐘  
林郭麗絨 蘇資婷 吳漢霖 方華雄 陳玉蘭 李進是 林韋呈 傅健雄 饒怡君  
張庭愿 洪雪鳳 賴雅純

## 30、潮州鎮代會

領隊:宋惠盛

管理:賴儷月

賴儷月 許嘉芬 鄭玉敏 郭士傑 吳秋菊 吳俊宏 陳貞亮 宋惠盛

# 111年屏東縣運暨公教聯合運動會趣味競賽比賽名單

## 一、機關組

### 1、盤盤入網

三地門鄉：潘士芳 孫曉琪 李詩雨 盧聖燁 吳姿瑩 華秀琴 呂世富 曾文凱 陳為聖  
陳勵偉

牡丹鄉：柯富霖 楊雅淑 高季慧 潘玉女 邱蓮芬 陳智銘 潘如容 潘秀花 冷兒.卡勒芙  
冷兒.卡勒芙

來義鄉：曾靖茹 古善妮 高婉貞 拉法吾絲.萊伊萊 王志桀 黃克威 蔡琪恩 黃帝亞  
羅愛淋 戴慧琳

東港鎮：林穎鈺 林家嘉 鄭竣升 洪嘉昌 郭春枝 楊淑惠 曾如冰 卓柔汶 陳靜儀 黃鴻裕

長治鄉：李鎮衛 張國棟 張鳳祺 邱晨樺 吳佳玲 史秀菁 林宸麟 趙智偉 李庭萱 林雅津

春日鄉：古芸芳 詹秀美 卓依蓁 賴梨足 連貴雅 段玉琳 陳瑩欣 戴慧芳 王鵬輝 李金山

泰武鄉：李紘恩 董慧敏 李娟 徐汀諾 謝銀鳳 葉玉貞 邱霄雯 柳曉君 李鉸諭 陳至昕

潮州鎮：林志勤 郭明怡 陳怡璇 林玲瑩 簡惠玲 黃琬婷 徐秋月 偕琇婷 柯姿慧

霧台鄉：李美惠 杜滸 王約瑟 林翠華 巴淑雯 杜玉美 巴若文 劉嘉光 禹哲瑞

民政處：林政君 鍾佩君 白香蘭 謝明翰 黃筠雅 石筱琪 曹靖珩 杜文萱 蔡睿恆

教育處：柯孟竹 花淑卿 簡紫琴 陳旃瑜 林云逸 鍾佳容 陳雅琪 陳尚奕 曾鳳嬌 曹有慰

農業處：鄭宇伶 蕭淑芳 杜志強 盧睿泉 鄭智鈴 張素卿

研考處：吳宜彤 林昌良 鄭哲群 莊雅惠 楊淑芬 邱于玲 邱薇錦 高培珊 郭靜儀 林京蓉

政風處：何乙庭 李則龍 王文君 林雨潔 施玫姍 游卓彥 劉秀香 陳治中

主計處：陳耀輝 林耿嫩 李芝晏 王郁文 石富維 陳美如 紀雅芹 紀雅丰 劉芳鈞 蕭雅霞

人事處：陳勇良 黃怡菱 呂怡錚 林其瑩 楊茵茹 袁郁惠 張家銘 薛欣達

地政處：曾士青 唐孟薇 蕭力修 許嘉元 李權芳 吳志崑 賴英英 何翠悅

行政處：林艾妍 林曉慧 羅堃銘 廖錦品 王建平 李家明 洪沛琳 洪合益

工務處：鄭郁潔 陳雅真 鄭雅芳 尤延 徐憶雯 張峻瑋 馮秀月 楊勝杰 謝馥鎂 林宥序

客家事務處：謝博興 李冠新 江蘭芸 溫佳真 梁淑芳 劉怡辰 陳思潔 鍾振平

交通旅遊處：王淑敏 鄭伊伶 溫家慶 劉雨晴 邱昱璇 沈宜萱 賴宜姍 鍾巧慧

原住民處：周志遠 賴鴻毅 陳彼得 曾睿哲 楊文正 柯雅玲 巴舒庭 露謹·藤本特絲  
謝李思儀 郭芷芸

勞動處：陳妍伶 吳敏枝 陳白鳳 紀雅琪 陳昱臻 潘世峰 林碧蓮 陳郁雯

水利處：林彥成 尋婉瑜 林純瑩 許詠晴 葉雲 楊玉輝 徐欣如 陳淑芳 吳怡靜 洪品君

傳播處：吳晏紋 蔣季倫 鄭雅尹 張墀云 張書豪 羅麗娜 溫梅英 李國漢 林佳萱 許芳嘉

環境保護局：陳淑芳 陳玉慧 蘇家慶 黃柏穆 羅淑敏 鍾和明 葉名宸 黃聖文 卓威廷  
鄭玉鈴

財稅局：郭美慧 林彥岑 陳淑莉 張美慧 曾淑琴 譚淑慧 林怡均 張皓翔 吳東融

衛生局：陳秋琴 鄭素晴 林彥慧 黃亭雅 林云云 胡韻梅 林巧娟 邱真瑜 溫裴玲 白嘉華

屏東市代會：李玉萍 林玉井 任峻賢 王芬里 林仁傑 張耀文 謝乙行 吳鳳爐 許郁欣  
李淑玲

潮州鎮代會：賴麗月 許嘉芬 鄧玉敏 郭士傑 吳秋菊 吳俊宏 陳貞亮 宋惠盛

## 2、上下夾擊

三地門鄉：黃信嘉 謝德民 潘士芳 孫曉琪 李詩雨 盧聖燁 吳姿瑩 華秀琴 呂世富  
曾文凱

牡丹鄉：柯富霖 楊雅淑 高季慧 潘玉女 邱蓮芬 陳智銘 潘如容 潘秀花

來義鄉：曾靖茹 古善妮 高婉貞 拉法吾絲 萊伊萊 王志桀 黃克威 蔡琪恩 黃帝亞  
羅愛淋 戴慧琳

東港鎮：鄧世昌 洪進德 林雅芳 顏淑霞 孫英美 蘇淑惠 施宇庭 謝淑華 黃志仁 陳淑桃

長治鄉：林志銘 邱文玉 蘇文芳 邱玉紅 翁青緣 蕭伊婷 林恩如 張瑞佳 李庭萱 林雅津

春日鄉：謝筱汝 涂香蘭 王秀蘭 柳佩汝 洪一文 洪秋梅 葛梅香 李月珠 何桂英

泰武鄉：高曉娟 顧慧瑛 李紘恩 董慧敏 李娟 徐汀諾 謝銀鳳 葉玉貞 邱霄雯 柳曉君

潮州鎮：徐秋月 偕琇婷 柯姿慧 李明勳 邱月花 林志勤 呂英冲 鄧玉珍 邱瓊玉

霧台鄉：李美惠 杜滄 王約瑟 林翠華 巴淑雯 杜玉美 巴若文 劉嘉光 禹哲瑞

民政處：宋鎮杰 黃州風 黃國銘 陳淑滿 王惠瑛 吳敏玲 李金龍 張琇貴 劉艷華

教育處：陳美蓁 涂云嫻 郭潔婷 曾雪華 張瓊升 王莉婷 曾續萍 陳芸 黃晴玫

農業處：邱珮瑜 宋秋瑩 張世民 陳聰慧

研考處：金保宏 謝蕙蓮 洪銘宏 郭怡馨 湯壁菁 吳雪雯 侯億湄 許鈴珠 黃佳玲 許騰予

政風處：楊詠勝 余昌霖 許琬琳 陳慧茹 紀雅芳 洪茂仕 黃惠伶 陳芳瑩

主計處：李易軒 楊雅芳 鄭雨詩 黃昱涓 張佳雯 蔣孟君 郭文穎 楊雅婷 曹惠雯 蔡宛晉

人事處：張立科 林慧娟 楊沂瑾 張育榕 蔡麗香 陳勇良 呂怡錚 林彥宏 張家銘 薛欣達

地政處：戴妙倩 吳麗雲 張恭彬 涂志遠 張淑蘭 許惠芳 邱燕婷 劉冠君

行政處：黃台榕 涂秀京 陳麗珍 林寶蘭 楊喻文 陳香蘭 徐以馨 張詠淨 林富英 于媛惠

工務處：陳怡潔 林文益 周碩芳 洪欽宗 宋柏翰 李紀寰 楊閔淨 余品儀 張書瑜 林曉萍

客家事務處：鍾振平 蔡璧光 鄭雅月 黃雅婷 鍾秉倬 謝錦絨 徐薇荃 程嵐馨 謝博興

交通旅遊處：陳靜蘭 林靜宜 陳心彤 吳孟瑾 甘玉霜 林素娟 張細華 林錦蕙 簡昀庭

原住民處：周志遠 賴鴻毅 陳彼得 曾睿哲 楊文正 柯雅玲 巴舒庭 露謹·蘇本特絲

謝李思儀 郭芷芸

勞動處：林紀偉 楊小穎 林紘稼 陳雅欣 謝鈞明 蔡承翰 沈祈翰 張芝華

水利處：林彥成 尋婉瑜 林純瑩 許詠晴 葉雲 楊玉輝 徐欣如 陳淑芳 吳怡靜 洪品君

傳播處：吳晏紋 蔣季倫 鄭雅尹 張塏云 張書豪 羅麗娜 溫梅英 李國漢 林佳萱 許芳嘉

環境保護局：李玟 廖鳳君 鍾孟潔 孔淇玄 鍾和明 葉名宸 黃聖文 卓威廷 鄭玉鈴

財稅局：陳秀娟 鄭春玲 陳憶嬪 林孟真 林淑慧 陳清波 丁文盛 蔡坤祐 陳秋蓉

衛生局：陳秋琴 鄭素晴 林彥慧 黃亭雅 林云云 胡韻梅 林巧娟 邱真瑜 溫裴玲 白嘉華

屏東市代會：吳漢霖 方華雄 陳玉蘭 李進是 林韋呈 傅健雄 饒怡君 張庭愿 洪雪鳳

賴雅純

潮州鎮代會：賴儷月 許嘉芬 鄧玉敏 郭士傑 吳秋菊 吳俊宏 陳貞亮 宋惠盛

## 3、歡樂匹克球

三地門鄉：黃信嘉 謝德民 潘士芳 孫曉琪 李詩雨 盧聖燁 吳姿瑩 華秀琴 呂世富  
曾文凱

牡丹鄉：柯富霖 楊雅淑 高季慧 潘玉女 邱蓮芬 陳智銘 潘如容 潘秀花 冷兒 卡勒芙

來義鄉：曾靖茹 古善妮 高婉貞 拉法吾絲 萊伊萊 王志桀 黃克威 蔡琪恩 黃帝亞  
羅愛淋 戴慧琳

東港鎮：楊茹喻 洪建同 林怡伶 吳秀雲 洪武良 曹豐逸 許淑美 胡錦蓉 李憲忠 洪瑩真

長治鄉：黃欣婕 劉月香 劉漢媛 莊明郎 李惠嫻 林淑萍 林莉婷 楊蕙怡 李武霖 劉瀚中

春日鄉：林雨奇 張秀玉 高啟帆 楊世昌 鄭席家英 胡櫻靜 王鵬輝 李金山



泰武鄉：周美珍 羅鳳萍 李紘恩 董慧敏 李娟 徐汀諾 謝銀鳳 葉玉貞 邱霄雯 柳曉君  
 潮州鎮：呂英冲 鄧玉珍 黃琬婷 邱瓊玉 陳紫雲 劉芳玫 鍾秋梅 詹玉萍 郭明怡 陳怡璇  
 霧台鄉：李美惠 杜滄 王約瑟 林翠華 巴淑雯 杜玉美 巴若文 劉嘉光 禹哲瑞  
 民政處：黃春花 涂思萍 劉芑滄 曾騰賢 李惠蘭 吳明樺 吳俊興 洪憶龍 簡茂峰  
 教育處：魏丹伶 謝佳頻 洪伊柔 張喻筑 李依鳳 謝瓊慧 林昕儀 梁瑋 戴雲生 黃俊霖  
 農業處：陳雅萍 郭崇德 戴秉榮 呂明潔 陳文欣  
 研考處：王世卿 薛月洲 劉鳳娟 羅鎮洋 林穎聰 康凱翔 李幸娟 曾于倫 陳映如 王亞立  
 政風處：卓玉真 楊雯惠 孫薇婷 游卓彥 王文君 施玫姍 洪茂仕 李則龍  
 主計處：陳昭維 潘育君 高振益 王怜雅 黃湘滋 余秋憶 林焱誠 黃基瑞 洪珮柔 廖明合  
 人事處：林彥宏 朱冠儒 楊文君 曹雅閔 張立科 林慧娟 楊沂瑾 張育榕 薛欣達  
 地政處：李春枝 李敏煌 唐志順 陳盈如 郭淑玲 劉芳君 連文躍 黃詩君  
 行政處：陳啟昇 胡桂馨 陳伯昇 邱紫馨 劉增宗 駱凡瑜 劉家卉 許閔捷 朱惠瑜 陳佳琳  
 工務處：林子陽 蔡承翰 楊書寰 尤楮 陳虹羽 蕭亦廷 林榕莉 李俊光 賴世明 邱銘振  
 客家事務處：顏廷霖 邱善寧 王心妤 王翠鈺 曾子昀 謝錦絨 徐薇荃 程嵐馨 謝博興  
 交通旅遊處：鍾杰錄 陳玉桃 王品婕 江毓玲 王怡蓉 李宛蓉 黃雅清 莊詠淳 韓慕沛  
 林佩瑩  
 原住民處：周志遠 賴鴻毅 陳彼得 曾睿哲 楊文正 柯雅玲 巴舒庭 露謹·蘇本特絲  
 謝李思儀 郭芷芸  
 勞動處：陳如雯 黃忠裕 許宮蓁 劉芝岑 徐絹宜 謝雨哲 陳憶婷 何孟瑾  
 水利處：林彥成 尋婉瑜 林純瑩 許詠晴 葉雲 楊玉輝 徐欣如 陳淑芳 吳怡靜 洪品君  
 傳播處：吳晏紋 蔣季倫 鄭雅尹 張塹云 張書豪 羅麗娜 溫梅英 李國漢 林佳萱 許芳嘉  
 環境保護局：陳淑芳 陳玉慧 蘇家慶 黃柏穆 羅淑敏 李玟 廖鳳君 鍾孟潔 孔淇玄  
 財稅局：莊麗娟 楊桂靜 黃蕭鳳珠 廖珮君 陳秀玲 陳惠敏 楊佩萱 林秀貞  
 衛生局：陳秋琴 鄭素晴 林彥慧 黃亭雅 林云云 胡韻梅 林巧娟 邱真瑜 溫裴玲 白嘉華  
 屏東市代會：謝雪鳳 陳淑燕 林淑香 錢權宏 吳尤敏 李秀穉 嚴詠馨 李漢鐘 林郭麗絨  
 蘇資婷  
 潮州鎮代會：賴儷月 許嘉芬 鄧玉敏 郭士傑 吳秋菊 吳俊宏 陳貞亮 宋惠盛

# 111年屏東縣公教聯合運動會-趣味競賽規程

比賽日期:111年11月11日(星期五)

比賽地點:屏東縣立仁愛國小活動中心

壹、承辦單位:屏東市仁愛國小

校 長:鍾炳雄

總幹事:劉俊概

貳、比賽名稱

一、盤盤入網

(一) 器材:哨子、碼表、飛盤、小欄架、飛盤投擲籃、接力棒、訓練繩梯。

(二) 人數:每隊8至10人(男女不拘,含出賽8人、得加候補2人),  
每單位1隊。

(三) 方法:

1. 採計時賽,以秒數最少隊伍為優勝。

2. 距離:場佈距離。

3. 比賽進行方式:

a. 參賽者手持接力棒,沿著規定路線雙腳連續跨跳過每一個小欄架,往下一個關卡繼續比賽。

b. 參賽者須拿起飛盤,並將1個飛盤擲入投擲籃網中,若未擲進籃網中則繼續擲到進為止。

c. 完成後,手持接力棒沿著繩梯路線跑回終點,將接力棒交給下一位(棒)參賽者才可出發。

d. 計算時間,全員到齊才停秒,秒數少者優勝。

e. 競賽流程圖:

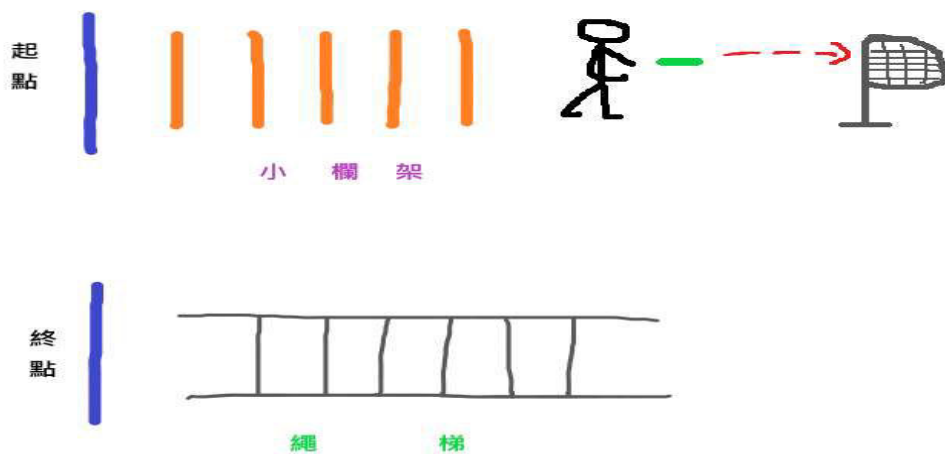

## 二、上下夾擊

(一) 器材：哨子、碼錶、置球車、排球、籃球、輪胎籃框、小角錐。

(二) 人數：每隊 8 至 10 人 (男女不拘，含出賽 8 人、得加候補 2 人)，每單位 1 隊。

(三) 方法：

1. 採計時賽，以秒數最少隊伍為優勝。

2. 距離：場佈距離。

3. 比賽進行方式：

a. 參賽者雙腳夾排球、雙手夾籃球沿著規定路線連續繞過每一個角錐，往下一個關卡繼續比賽。

b. 參賽者須將手中籃球(1 顆)，投入輪胎籃框中，若未投進則繼續投到進為止。

c. 完成後，雙腳夾排球沿著規定路線跑回終點，下一位參賽者才可出發。

d. 計算時間，全員到齊才停秒，秒數少者優勝。

e. 競賽流程圖：

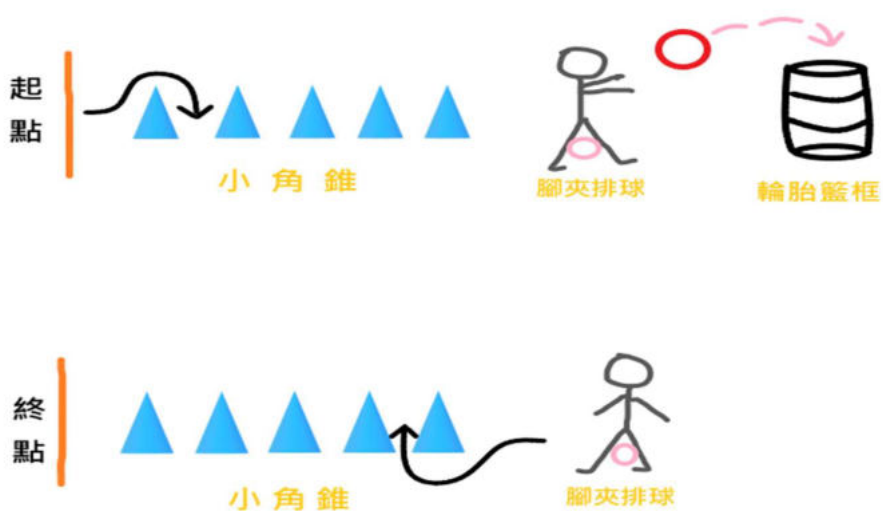

### 三、歡樂匹克球

(一) 器材：匹克球拍、匹克球、膠帶、三角錐、呼拉圈、學生桌、置球大籃子

(二) 人數：每隊 8 至 10 人 (男女不拘，含出賽 8 人、得加候補 2 人)，  
每單位 1 隊。

(三) 方法：

1. 採計時較少者優勝，若時間相同者以該隊女生較多方為優勝。

2. 距離：往返各 10 公尺 (全程 20 公尺)。

3. 比賽進行方式：

全隊參與選手排縱隊，由每一位選手完成 3 個項目後，返回起點交給第二位隊員，全隊完成後計時成績。

A. 第 1 關：發起線前搖呼拉圈 3 下，方為過關，跑向下一關。

B. 第 2 關：持球拍匹克球通過 4 個交通錐體 (約 6 公尺，球掉地由掉落處拾起再拍) 通過關線，方為過關，再跑向下一關。

C. 第 3 關：持球拍及球站在呼拉圈內，將匹克球拍入 2 公尺後方大竹籃內，方為過關。再跑回出發點，第二位選手才可出發，做同樣操作各關卡，以此類推，至全部隊員完成後，計時停止。

d. 競賽流程圖：

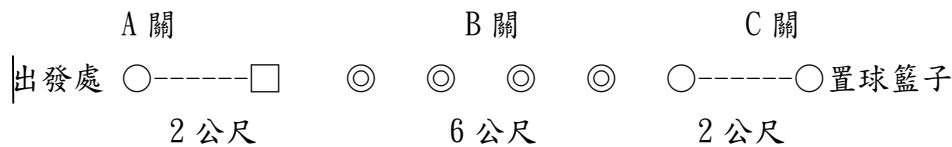

### 趣味競賽比賽秩序表

比賽時間：111 年 11 月 11 日(星期五)

比賽地點：屏東縣立仁愛國小活動中心

#### 一、盤盤入網

機關組	比賽單位	自 1 號起 至 10 號止	自 11 號起 至 20 號止	自 21 號起 至 30 號止
	時 間	11 月 11 日 10:30—12:00	11 月 11 日 13:30—15:00	11 月 11 日 15:00—16:30

#### 二、上下夾擊

機關組	比賽單位	自 11 號起 至 20 號止	自 21 號起 至 30 號止	自 1 號起 至 10 號止
	時 間	11 月 11 日 10:30—12:00	11 月 11 日 13:30—15:00	11 月 11 日 15:00—16:30

#### 三、歡樂匹克球

機關組	比賽單位	自 21 號起 至 30 號止	自 1 號起 至 10 號止	自 11 號起 至 20 號止
	時 間	11 月 11 日 10:30—12:00	11 月 11 日 13:30—15:00	11 月 11 日 15:00—16:30

**屏東縣縣運動會(社會組)田徑最高紀錄表(107年後電動計時)**

項 目	社 男				社 女				
	成 績	姓 名	單 位	備 註	成 績	姓 名	單 位	備 註	
田 賽	跳高	2.15M	曹志豪	來義鄉	97.11.21	1.56M	黃雨寒	東港鎮	101.11.30
	撐竿跳高	4.60M	林志成	屏東大學	109.11.15	2.70M	陳姿岑	佳冬鄉	110.11.14
	跳遠	7.29M	楊秋平	高樹鄉	69.9	5.36M	林月香	屏東市	
	三級跳遠	15.09M	董凱文	來義鄉		11.88M	歐雅芬	屏師院	
	鉛球	14.72M	陳彥憲	里港鄉	93.11.20	13.42M	李文華	屏教大	97.11.21
	鐵餅	52.22M	傅建文	屏教大	100.11.25	57.58M	李采澤	屏教大	101.11.30
	標槍	66.80M	林詠晴	潮州鎮		48.90M	蘇品樺	東港鎮	92.08.26
	鏈球	59.80M	王普帝	屏東大學	110.10.30	50.96M	梁美如	屏東大學	109.11.13
徑 賽	100 公尺	10"34	梁澤敬	屏東市	98.11.13	12"01	陳淑娟	恆春鎮	
	200 公尺	21"53	鍾彩榮	內埔鄉		25"08	陳淑娟	恆春鎮	
	400 公尺	49"10	陳慶發	崁頂鄉		59"5	機政玉	屏東市	
	800 公尺	1'57"28	陳宏誠	長治鄉	103.11.10	2'23"08	李瑋微	車城鄉	106.11.19
	1500 公尺	4'05"26	鄭少白	三地門鄉		4'49"51	李瑋微	車城鄉	106.11.18
	3000 公尺					12'37"5	呂雅琴	霧台鄉	
	5000 公尺	15'06"26	黃秋屏	車城鄉	84.01.12	18'55"02	李瑋微	車城鄉	104.11
	10000 公尺	33'06"81	黃秋屏	車城鄉	85.05.09	39'26"73	李瑋微	車城鄉	104.11
	馬拉松	2:48"2"	林進丁	瑪家鄉					
	(男)110 公尺跨欄	14"29	吳漢威	屏教大	103.11.10	14"60	林月香	屏東市	
	(女)100 公尺跨欄								
	400 公尺跨欄	52"81	陳慶發	崁頂鄉		1'07"87	劉 萱	屏東大學	109.11.14
	3000 公尺障礙	9'09"93	黃秋屏	車城鄉		11'51"01	李瑋微	車城鄉	
	4x100 公尺接力	42"34		恆春鎮		48"76		屏東市	
4x400 公尺接力	3'23"79		恆春鎮		4'17"92		崁頂鄉		
十 項 運 動	6511 分	林森麟	麟洛鄉						
七 項 運 動					3137	歐雅芬	屏教大		

**屏東縣縣運動會(高中組)田徑最高紀錄表(107年後電動計時)**

項 目		高 男				高 女			
		成 績	姓 名	單 位	備 註	成 績	姓 名	單 位	備 註
田 賽	跳 高	2.10M	戴伯伊	潮州高中	99.11.05	1.65M	番秀祝	省立佳農	
	撐竿跳高	5.00M	黃正琦	陸興高中	110.11.14	3.00M	蘇怡菱	陸興高中	110.11.14
	跳 遠	7.10M	杜秀山	省立內農		5.57M	林月香	東大中學	
	三級跳遠	14.32M	謝清正	屏榮高中	105.11.08	10.94M	李瑋婷	潮州高中	
	鉛 球	15.17M	陳彥憲	潮州高中		13.08M	郭姵妤	屏北高中	105.11.18
	鐵餅 1.75KG	43.45M	尤國昌	恆春工商	103.11.08	41.28M	王阿叻	東大中學	
	鐵餅 1.00KG					41.77M	郭姵妤	屏北高中	105.11.12
	鐵餅 2.00KG	45.54	王光輝	潮州高中	84.01.12				
	標槍(800公克)	64.25M	吳宗倫	東港高中	107.11.04	44.22M	陳美惠	東大中學	
	鏈球(6KG)	61.34M	尤雋硯	東港高中	107.11.04	50.99M	朱蕙慈	潮州高中	
徑 賽	100 公尺	10"38	李 穎	潮州高中		12"50	丁春枝	東大中學	
	200 公尺	21"82	潘柏宇	潮州高中		25"47	倪惠貞	新基高中	82.9.19
	400 公尺	47"79	王瑋旭	大同高中		59"60	鄭碧嬋	屏榮商工	
	800 公尺	1'59"00	朱進添	省立恆中		2'22"30	鄭碧嬋	屏榮商工	
	1500 公尺	4'09"10	林宏榮	屏榮商工		4'54"53	李瑋微	恆春工商	
	3000 公尺					12'04"23	吳鳳麗	省立恆中	
	5000 公尺	16'12"40	林宏榮	屏榮商工		18'39"6'2	李瑋微	恆春工商	
	10000 公尺	34'45"72	連昭斌	潮州高中		38'58"25	李瑋微	恆春工商	
	5000M 競走	26'50"91	蔣岳倫	恆春工商	103.12.14	29'19"72	游家怡	恆春工商	
	10000M 競走	53'36"72	陳肇義	潮州高中	創紀錄 104.11.07	60'18"07	詹子芯	恆春工商	107.11.10
	(男)110公尺跨欄 (女)100公尺跨欄	14"07	吳漢威	恆春工商	99.11.05	15"10	林月香	東大中學	
	400 公尺跨欄	53"08	郭健泰	恆春工商	108.5.25	1'4"80	曾月雀	屏榮商工	
	2000 公尺障礙	7'12"40	涂松發	省立恆中		10'8"35			
	3000 公尺障礙	10'25"38	李仲翔	恆春工商	100.11.25				
	4x100 公尺接力	42"09	樊盟鎮 梁澤敬 潘柏宇 吳威志	潮州高中	96.12.20	49"00	黃琇琪 蔡侑恩 蔡汶婷 黃巧玲	東港高中	111.11.13
	4x400 公尺接力	3'23"79	潘榮章 許沐霖 吳志威 樊盟鎮	潮州高中	96.12.20	4'10"90		新基高中	
十項運動	5867	張簡富豐	省立內農						
規格改制後	6162	林志成	陸興中學	108.5.26					
七項運動					4041	游芷琳	來義中學	107.11.11	

**屏東縣縣運動會(國中組)田徑最高紀錄表(107年後電動計時)**

項 目	國 男				國 女				
	成 績	姓 名	單 位	備 註	成 績	姓 名	單 位	備 註	
田 賽	跳 高	1.90M	戴伯伊	東港國中	96.12.20	1.57M	黃雨涵	東港國中	98.11.13
	撐竿跳高	4.60M	林琮憲	林邊國中	108.05.25	2.80M	林佳盈	長治國中	110.11.14
	跳 遠	6.53M	林志成	長治國中	105.11.19	5.58M	陳淑滿	東港國中	71年
	鉛球(3KG)					13.67M	郭姵妤	崇文國中	103.12.13
	鉛球(4KG)	16.56M	陳福仁	恆春國中					
	鉛球(5KG)	12.88M	吳宗倫	東港國中	104.11.06				
	鐵餅(1KG)	57.74M	王普帝	恆春國中	101.12.01	38.70M	文心怡	中正國中	
	鐵餅(1.5KG)	40.30M	羅 烈	中正國中	108.05.25				
	標槍(500g)					42.94M	羅 雅	崇文國中	105.11.19
	標槍(600g)	58.74M	陳品騰	恆春國中					
標槍(700g)	62.08M	許詠翔	明正國中	109.11.14					
鏈球(3KG)					46.05M	林宣妤	中正國中	109.11.14	
鏈球(5KG)	46.64M	尤雋硯	恆春國中	104.11.06					
徑 賽	100 公尺	11"00	潘柏宇	光春國中		12"48	駱翠環	來義國中	
	200 公尺	22"07	梁澤敬	明正國中		25"10	陳淑娟	恆春國中	
	400 公尺	50"39	王瑋旭	公正國中	100.11.25	59"90	陳淑娟	恆春國中	
	800 公尺	2'03"68	陳宏誠	南榮國中	99.11.05	2'22"30	楊照觀 李月嬌	恆春國中	
	1500 公尺	4'23"40	黃秋屏	車城國中	1984.09	5'02"44	黃語瑄	恆春國中	110.11.12
	3000M 競走	15'50"46	陳肇義	南榮國中	103.12.14	18'12"02	吳靜宜	南榮國中	103.12.14
	5000M 競走	26'39"25	陳羿帆	里港國中	109.11.15	29'48"34	潘靜怡	高泰國中	106.11.19
	(女)80 公尺跨欄					12"60	董佩華	獅子國中	
	(女)100 公尺跨欄					15"01	李主心	中正國中	109.11.15
	(男)100 公尺跨欄	14"00	葉志豪	來義國中	99.11.05	16"38	黃湘芸	恆春國中	103.11.10
	(男)110 公尺跨欄	14"85	李 澤	高泰國中	109.11.15				
	400 公尺跨欄 (76.2 公分)	57"13	竇 堯	南榮國中		1'08"03	張博甄	恆春國中	110.11.13
	400 公尺跨欄 (83.8 公分)	59"41	簡仲佑	南榮國中	109.11.15				
	4x100 公尺接力	44"24	東 晨 謝承安 顏佑璋 陳柏佑	東港中學	108.5.25	50"55	蔡汶婷 楊子箴 蔡佳欣 蘇蕙敏	東港中學	106.11.18
	4x400 公尺接力	3'36"71	劉家維 劉奕樟 吳延禧 王桐洋	東港高中	109.11.15	4'10"90	曾海婷 李鈺連 陳奕錦 施佳琴	高泰國中	98.11.13



五 項 運 動	3269分(規格改制前)	趙志堅	恆春國中		2199分 (改制前)	張品柔	車城國中	102.11
	2950分(規格改制後)	林志成	長治國中	105.11.20	2526分 (改制後)	游芷琳	來義中學	105.11.20

### 屏東縣縣運動會(國小組)田徑最高紀錄表(107年後電動計時)

項 目		男 童				女 童			
		成 績	姓 名	單 位	備 註	成 績	姓 名	單 位	備 註
田 賽	跳 高	1.56M	吳俊翰	屏東市	108.5.24	1.40M	李瑞娥	竹田鄉	
	跳 遠	5.54M	陳來福	來義鄉		4.88M	陳千瑜	屏東市	103.12.13
	鉛 球	13.32M	邱耀祖	長治鄉		9.95M	潘妙靜	枋寮鄉	
	壘球擲遠	79.08M	李冠呈	屏東市		54.45M	周庭竹	恆春鎮	98.11.13
徑 賽	60 公尺	7"69	黃文杰	屏東市	84.01.12	8"38	陳玫秀	里港鄉	
	100 公尺	12"17	陳忠煜	鹽埔鄉		13"57	潘珮彤	枋寮鄉	107.11.09
	200 公尺	25"70	溫忠庭	屏東市	96.12.20	28"91	陳俞蓁	萬丹鄉	109.11.14
	2000M 競走	13'47"52	張壹善	車城鄉	創紀錄 102.11	14'14"39	張敏宣	車城鄉	創紀錄 102.11
	3000M 競走	20'59"39	陳 曦	三地門鄉	108.5.26	18'24"08	林芮羽	東港鎮	108.5.26
	4x100 公尺接力	50"68	江育安 陳佳恩 郭東代 張育鉸	屏東市	108.5.25	54"55	郭姿妤 李孟芸 吳佩慈 劉涵榛	屏東市	97.11.14
	8x100 公尺接力	1'47"65		屏東市		1'56"71		潮州鎮	
	12x100 公尺接力	2'41"98		屏東市		2'55"46		鹽埔鄉	
三 項 運 動	1949	郭明淳	恆春鎮	108.5.25	1106	陳禹橋	牡丹鄉	107.11.10	

屏東縣全縣運動大會(社會組)游泳最高紀錄表

組別	社 男 組				社 女 組			
項 目	姓 名	成 績	單 位	備 註	姓 名	成 績	單 位	備 註
50M 自由式	仲偉傑	24"48	屏科大	109.11	李彥妮	26"96	屏東市	108.05
100M 自由式	楊宗叡 <small>(400M自由式接力中途計時)</small>	53"76	屏東大學	110.11	李彥妮	58"95	屏東市	106.11
200M 自由式	陳 暉 <small>(800M自由式接力中途計時)</small>	1'59"85	屏東市	107.11	李彥妮	2'06"52	屏東市	108.05
400M 自由式	陳 暉	4'24"19	屏東市	107.11	李彥妮	4'30"07	屏東市	108.05
800M 自由式	陳 暉	9'15"09	屏東市	110.11	李彥妮	9'42"06	屏東市	109.11
1500M 自由式	龔勤政	17'39"49	屏東市		盧珮瑩	23'39"32	屏東市	
50M 蛙 式	曾冠傑	30"42	屏東市	109.11	李彥妮	36"17	屏東市	108.05
100M 蛙 式	黃諭憑	1'07"42	屏東市	108.05	陳 琪	1'19"96	屏東市	109.11
200M 蛙 式	黃諭憑	2'30"92	大仁科大	107.11	李彥妮	2'54"57	屏東市	109.11
50M 仰 式	黃繼佑	28"61	內埔鄉	110.11	李彥妮	31"57	屏東市	109.11
100M 仰 式	陳 暉 <small>(400M男女混合式接力中途計時)</small>	59"96	屏東市	110.11	李彥妮	1'07"39	屏東市	109.11
200M 仰 式	陳 暉	2'12"27	屏東市	110.11	李彥妮	2'29"58	屏東市	106.11
50M 蝶 式	王郁善	26"16	屏教大	102.11	李彥妮	29"15	屏東市	108.05
100M 蝶 式	陳 暉	57"43	屏東市	110.11	郭芮安	1'08"82	萬丹鄉	107.11
200M 蝶 式	陳 暉	2'09"78	屏東市	110.11	李彥妮	2'38"81	屏東市	105.11
200M 個人混合式	陳 暉	2'15"99	屏東市	108.05	李彥妮	2'32"05	屏東市	105.11
400M 個人混合式	陳 暉	4'57"28	屏東市	107.11	李彥妮	5'17"84	屏東市	105.11
400M 混合式 接力	陳 暉 林彥朋 曾冠傑 劉明宸	4'13"37	屏東市	109.11	李彥妮 陳 琪 陳姿燕 楊宥竹	5'23"41	屏東市	109.11
400M 自由式 接力	楊宗叡 陳允承 莫凱鈞 邱一恩	3'45"26	屏東大學	110.11	洪意淳 陳姿燕 陳 琪 李彥妮	4'47"21	屏東市	109.11
800M 自由式 接力	陳允承 黃家樂 莫凱鈞 楊宗叡	8'32"98	屏東大學	110.11	陳姿燕 陳 琪 楊宥竹 李彥妮	10'37"43	屏東市	109.11
項目(男女混合)	姓 名	成 績	單 位	備 註				
400M 男女混合式 接力	陳 暉 胡思宏 白育璇 洪意淳	6'27"85	屏東市	110.11(創)				
400M 男女自由式 接力	劉明宸 陳 暉 洪意淳 白育璇	5'45"71	屏東市	110.11(創)				

**屏東縣全縣運動大會(高中組)游泳最高紀錄表**

組別	高 男 組				高 女 組			
	姓名	成績	單位	備註	姓名	成績	單位	備註
50M 自由式	黃繼佑	24"10	美和高中	109.11	李彥妮	27"63	陸興高中	102.11
100M 自由式	黃繼佑	54"30	美和高中	109.11	李彥妮	59"29	陸興高中	
200M 自由式	黃柏琳	2'00"00	大同高中		李彥妮	2'1"48	陸興高中	
400M 自由式	陳暉	4'20"85	陸興高中	105.11	李彥妮	4'50"20	陸興高中	
800M 自由式	余宇哲	9'34"49	大同高中	110.11	黃依婷	10'33"16	大同高中	
1500M 自由式	龔勤政	17'22"03	大同高中					
50M 蛙式	林彥朋	31"71	屏東高中	104.11	李彥妮	36"20	陸興高中	
100M 蛙式	陳致翔	1'07"24	潮州高中		陳琪	1'18"79	陸興高中	107.11
200M 蛙式	劉明宸	2'31"14	陸興高中	106.11	陳琪	2'52"02	陸興高中	107.11
50M 仰式	黃繼佑	27"69	美和高中	109.11	李彥妮	31"66	陸興高中	102.11
100M 仰式	黃繼佑	1'00"58	美和高中	109.11	李彥妮	1'10"15	陸興高中	
200M 仰式	劉明宸	2'17"53	陸興高中	106.11	李彥妮	2'31"03	陸興高中	
50M 蝶式	陳暉	26"87	陸興高中	106.11	李彥妮	29"34	陸興高中	102.11
100M 蝶式	陳暉	58"10	陸興高中	106.11	李彥妮	1'07"72	陸興高中	
200M 蝶式	陳暉	2'09"51	陸興高中		李彥妮	2'33"44	陸興高中	102.11
200M 個人混合式	陳暉	2'12"91	陸興高中	106.11	李彥妮	2'27"73	陸興高中	102.11
400M 個人混合式	陳暉	4'49"11	陸興高中	106.11	潘郡竹	5'34"7	大同高中	
400M 混合式接力		4'15"71	陸興高中	106.11		5'43"12	陸興高中	105.11
400M 自由式接力		3'45"36	屏東高中	104.11		4'57"88	陸興高中	105.11
800M 自由式接力		8'41"64	陸興高中	106.11		11'01"80	陸興高中	

屏東縣全縣運動大會(國中組)游泳最高紀錄表

組別	國男組				國女組			
	姓名	成績	單位	備註	姓名	成績	單位	備註
50M 自由式	黃繼佑	25" 49	內埔國中	106.11	郭芮安	27" 74	大同國中	106.11
100M 自由式	黃繼佑	57" 50	內埔國中	106.11	郭芮安	1' 00" 18	大同國中	106.11
200M 自由式	黃凱浚	2' 07" 13	鶴聲國中		郭芮安	2' 10" 98	大同國中	106.11
400M 自由式	陳暉	4' 33" 22	陸興中學	103.12	呂佩郡	4' 56" 01	中正國中	
800M 自由式	許銘廷	10' 48" 77	明正國中		呂佩郡	10' 06" 06	中正國中	
1500M 自由式	陳暉	18' 04" 51	陸興中學	102.11	涂青莉	21' 33" 06	明正國中	
50M 蛙式	曾冠傑	32" 99	大同中學	103.12	王郁晴	39" 42	中正國中	
100M 蛙式	邱一軒	1' 11" 48	九如國中		李彥妮	1' 23" 99	中正國中	
200M 蛙式	黃柄源	2' 38" 75	明正國中		潘郡竹	3' 03" 16	明正國中	
50M 仰式	黃繼佑	28" 71	內埔國中	106.11	許鍵庭	32" 29	東新國中	108.05
100M 仰式	黃繼佑	1' 02" 76	內埔國中	106.11	郭芮安	1' 10" 80	大同國中	106.11
200M 仰式	黃繼佑	2' 20" 17	內埔國中	106.11	許鍵庭	2' 42" 88	東新國中	108.05
50M 蝶式	陳暉	26" 87	陸興中學		古米軒	32" 18	中正國中	110.11
100M 蝶式	陳暉	58" 10	陸興中學		江雪芳	1' 12" 78	中正國中	
200M 蝶式	黃凱浚	2' 15" 85	鶴聲國中		許素馨	2' 44" 18	明正國中	102.11
200M 個人混合式	陳暉	2' 20" 53	陸興中學	103.12	李彥妮	2' 37" 98	中正國中	
400M 個人混合式	陳暉	4' 56" 15	陸興中學	103.12	許素馨	5' 37" 96	明正國中	102.11
400M 混合式接力		4' 37" 41	明正國中			5' 22" 96	明正國中	
400M 自由式接力		4' 09" 71	里港國中	103.12		4' 42" 77	中正國中	
800M 自由式接力		9' 01" 89	明正國中			10' 31" 02	里港國中	
項目(男女混合)	姓名		成績		單位		備註	
400M 男女混合式接力	許可 賴定均 古米軒 邱少宏		5' 24" 77		中正國中		110.11(創)	
400M 男女自由式接力	洪楷軒 黃于臻 李昕喬 鍾秉諭		5' 03" 23		萬新國中		110.11(創)	

屏東縣全縣運動大會(國小組)游泳最高紀錄表

組別	男童組				女童組			
項目	姓名	成績	單位	備註	姓名	成績	單位	備註
50M 自由式	李昇倫	29"33	潮州鎮	108.05	郭芮安	29"00	萬丹鄉	105.11
100M 自由式	彭宇康	1'05"71	恆春鎮	109.11	潘郡竹	1'08"71	屏東市	
200M 自由式	張正維	2'20"05	屏東市		江芳雪	2'27"99	屏東市	
400M 自由式	曾竣翊	4'58"60	屏東市		郭芮安	5'09"18	萬丹鄉	104.11
800M 自由式	龔勤政	11'37"91	屏東市		潘郡竹	10'37"89	屏東市	
1500M 自由式	呂振嘉	19'33"19	屏東市					
50M 蛙式	黃繼佑	39"15	屏東市		李珮慈	38"91	屏東市	106.11
100M 蛙式	黃柄源	1'25"38	屏東市		李珮慈	1'27"96	屏東市	106.11
200M 蛙式	曾彥博	3'08"02	屏東市		潘郡竹	3'12"92	屏東市	
50M 仰式	黃繼佑	34"61	內埔鄉	103.12	李彥妮	35"30	屏東市	
100M 仰式	邱雅翔	1'16"16	屏東市		業純寧	1'15"59	屏東市	
200M 仰式	王郁濂	2'47"67	屏東市		郭依萍	1'50"70	屏東市	
50M 蝶式	曾竣翊	33"42	屏東市		郭芮安	31"76	萬丹鄉	105.11
100 M 蝶式	陳暉	1'14"63	屏東市		潘郡竹	1'17"32	屏東市	
200M 蝶式	曾竣翊	2'43"14	屏東市		潘郡竹	2'49"57	屏東市	
200M 個人混合式	陳暉	2'42"67	屏東市		郭芮安	2'37"56	萬丹鄉	
400M 個人混合式	呂振嘉	5'46"89	屏東市		潘郡竹	5'52"07	屏東市	
400M 混合式接力		5'30"52	屏東市			5'36"20	屏東市	
400M 自由式接力		4'45"93	屏東市			4'42"77	屏東市	
800M 自由式接力		11'45"18	屏東市			12'28"58	屏東市	
200M 自由式接力		2'10"49	屏東市			2'17"09	屏東市	
200M 混合式接力		2'24"88	屏東市			2'36"07	東港鎮	
項目(男女混合)	姓名		成績		單位		備註	
200M 男女混合式接力	陳唯宸 周玉昀 謝子婕 吳承叡		2'49"08		東港鎮		110.11(創)	
200M 男女自由式接力	洪子璇 許婕歆 陳唯宸 吳承叡		2'23"04		東港鎮		110.11(創)	

## 屏東縣縣運動會(社會組)自由車最高紀錄表

項 目	社 男				社 女			
	成 績	姓 名	單 位	備 註	成 績	姓 名	單 位	備 註
13km 個人公路計時賽					19' 36" 39	蔡雅羽	新園鄉	110.11
16km 個人公路計時賽	21' 03" 10	王景徽	三地門鄉	108.05				

## 屏東縣縣運動會(高中組)自由車最高紀錄表

項 目	高 男				高 女			
	成 績	姓 名	單 位	備 註	成 績	姓 名	單 位	備 註
爭先賽	12" 15	王郁翔	屏榮高中	108.05				
1000 公尺個人計時賽	1' 17" 13	游承恩	內埔農工	109.11				
4000 公尺個人追逐賽	5' 39" 23	潘芑翔	屏東高工	107.11				
雙人團隊追逐賽	52" 97	游承恩 潘柏堯	內埔農工	109.11				
16km 個人公路計時賽	22' 25" 77	游承恩	內埔農工	108.05				

## 屏東縣縣運動會(國中組)自由車最高紀錄表

項 目	國 男				國 女			
	成 績	姓 名	單 位	備 註	成 績	姓 名	單 位	備 註
爭先賽	13" 09	游承恩	南榮國中	108.05	15" 09	李佳恩	明正國中	110.11
500 公尺個人計時賽	39" 70	游承恩	南榮國中	108.05	44" 57	李冠蓁	竹田國中	110.11
1000 公尺個人計時賽					1' 30" 46	李冠蓁	竹田國中	110.11
2000 公尺個人追逐賽					3' 15" 50	李冠蓁	竹田國中	110.11
3000 公尺個人追逐賽	4' 35" 51	徐郁哲	麟洛國中	109.11				
13km 個人公路計時賽	20' 16" 16	洪浩倫	竹田國中	109.11	21' 37" 01	李佳恩	明正國中	110.11

## 屏東縣縣運動會(國小組)自由車最高紀錄表

項 目	男 童				女 童			
	成 績	姓 名	單 位	備 註	成 績	姓 名	單 位	備 註
爭先賽	13" 91	蔡孟家	新園鄉	109.11	14" 48	李庭瑜	屏東市	108.05
500 公尺個人計時賽	41" 02	蔡孟家	新園鄉	109.11	44" 39	李庭瑜	屏東市	108.05
1000 公尺個人計時賽	1' 24" 06	蔡孟家	新園鄉	109.11	1' 31" 63	李庭瑜	屏東市	108.05
8km 個人公路計時賽	13' 03" 88	吳冠霖	林邊鄉	110.11	14' 35" 44	李庭瑜	屏東市	108.05

屏東縣111年縣運暨公教運動會各項目場地時間表

更新時間 10月14日

項目	場地	11/10(四)	11/11(五)	11/12(六)	11/13(日)	備註
田徑	屏東縣立田徑場	無賽程	10:30-16:20	07:50-16:20	07:50-15:40	
	來義高中	會前賽 09:10-16:10	無賽程	無賽程	無賽程	
游泳	屏東縣立萬丹游泳池	無賽程	10月28日 09:00-16:30	10月29日 09:00-16:30	10月30日 09:00-16:30	
柔道	明正國中	無賽程	10月28日 09:30-16:30	10月29日 09:30-16:30	10月30日 09:30-16:30	
跆拳道	中正國中進華堂	無賽程	10:30-12:00	07:30-18:00	07:30-18:00	
舉重	屏東縣舉重訓練中心 (建國國小)	無賽程	10:00-16:00	10:00-16:00	無賽程	
拳擊	國立內埔農工拳擊室	無賽程	11月4日 08:00-16:00	11月5日 08:00-16:00	11月6日 08:00-16:00	
國(武)術	屏東縣立潮州國中活動中心	無賽程	09:00-17:00	09:00-16:00	無賽程	
足球	屏東縣立東港高中 (社男組十一人制)	無賽程	無賽程	09:00-17:30	09:00-16:00	
	屏東縣立長治國中 (高中及國男組)	無賽程	09:00-12:00	09:00-16:00	09:00-16:00	
	屏東高中 (國小男女組八人制)	無賽程	13:00-17:00	09:00-17:00	09:00-16:00	
籃球	復興公園	11月5日09:00-16:00 11月6日09:00-17:00	08:30-18:30	08:30-17:30	08:30-17:30	
排球	屏東縣立內埔國中	無賽程	09:00-16:30	09:00-16:30	09:00-14:30	
網球	國立屏東科技大學	無賽程	08:30-17:00	08:30-13:10	09:00-13:30	
軟式網球	麟洛國小	無賽程	08:30-15:00	08:30-19:00	08:30-14:30	
棒球	屏東縣立棒球場(高中組、社會組)	無賽程	07:30-15:50	07:30-15:50	07:30-14:10	
	麟洛棒壘球場(國中組、國小組)	無賽程	08:00-15:30	08:00-17:50	08:00-15:30	
慢速壘球	台糖壘球場(社會組、教師組)	無賽程	08:00-16:00	08:00-16:00		
	台糖壘球場(機關組)	08:00-16:00	無賽程	無賽程	無賽程	
桌球	屏東縣立竹田國中	無賽程	09:00-17:30	09:00-17:00	09:00-15:00	
羽球	屏東縣立鶴聲國中	無賽程	無賽程	11月5日 08:00-18:30	11月6日 08:00-18:30	
	屏東縣立中正國小	無賽程	無賽程	11月5日 08:00-17:20	11月6日 18:00-14:40	
撞球	美和科技大學撞球教室	無賽程	09:00-12:00	09:00-15:30	無賽程	
體操	屏東縣立體操館(信義國小)	無賽程	無賽程	11月5日 08:20-17:00	無賽程	
巧固球	屏東縣立潮和國小	無賽程	09:00-16:30	無賽程	無賽程	
溜冰	光春國中溜冰場(競速溜冰)	無賽程	08:00-16:00	無賽程	無賽程	
	光春國小溜冰場(直排輪曲棍球)	無賽程	無賽程	08:00-17:00	08:00-13:20	
自由車	大路觀國小(公路登山賽)	無賽程	無賽程	11月6日 08:00-14:00	無賽程	
	堤防路(九如外環線)	無賽程	11月5日 08:00-15:00	無賽程	無賽程	
	高雄市楠梓區自由車場	無賽程	無賽程	無賽程	11月7日 08:00-15:00	
趣味競賽	屏東縣仁愛國小活動中心	無賽程	10:30-16:30	無賽程	無賽程	
舞獅舞龍	屏東縣立勝利國小	無賽程	無賽程	09:00-15:00	無賽程	
獨輪車	屏東縣立海豐國小	無賽程	09:30-15:00	無賽程	無賽程	
運動舞蹈	國民運動中心4樓籃球場	無賽程	無賽程	12:00-16:55	無賽程	
拔河	屏東縣立麟洛國中	無賽程	10:00-16:50	無賽程	無賽程	
躲避球	屏東縣立崇蘭國小	無賽程	10:00-12:00	無賽程	無賽程	
藤球	屏東縣立佳冬國中	無賽程	09:00-17:30	09:00-14:30	無賽程	
法式滾球	麟洛交流道下法式滾球場	無賽程	無賽程	08:00-15:40	08:00-15:20	
木球	佳冬國中-木球場	無賽程	08:00-17:30	08:00-16:00	08:00-15:40	
民俗體育	屏東縣立長治國中活動中心	無賽程	09:00-15:30	09:00-14:50	無賽程	
太極拳	屏東縣立大同國小體育館	無賽程	無賽程	08:40-15:30	08:30-16:00	

111年屏東縣運暨公教聯合運動會選手及隊職員人數(次)統計表

組別	社會組		高中組		國中組		國小組		選手	職員	合計
	社男	社女	高男	高女	國男	國女	小男	小女			
田徑	62	16	89	56	233	153	191	202	1002	305	1307
游泳	31	15	29	18	75	52	77	50	347	148	495
柔道	12	4	20	17	51	31	86	102	323	124	447
跆拳道	0	0	14	16	66	56	168	122	442	168	610
舉重	18	15	0	0	12	19	0	0	64	33	97
拳擊	38	15	0	0	39	16	0	0	108	45	153
國(武)術	4	3	8	9	18	12	38	23	115	61	176
足球	139	0	46	0	107	12	201	85	590	129	719
籃球	363	94	164	73	170	81	196	50	1191	251	1442
排球	91	56	63	74	96	68	156	114	718	184	902
網球	11	7	10	2	21	7	26	14	98	57	155
軟式網球	21	3	9	6	8	0	14	28	89	31	120
棒球	77	0	134	4	111	0	167	2	495	104	599
慢速壘球	209	0	0	0	0	0	0	0	209	33	242
桌球	121	67	10	6	45	41	95	54	439	131	570
羽球	28	0	37	10	97	43	92	39	346	120	466
撞球	6	3	4	0	1	0	2	3	19	11	30
體操	0	0	0	9	0	8	0	17	34	15	49
巧固球	0	0	0	0	0	0	42	35	77	24	101
溜冰	24	16	24	16	24	14	226	170	514	160	674
自由車	41	13	6	2	10	4	8	7	91	37	128
舞獅舞龍	0	0	0	0	11	18	105	70	204	36	240
獨輪車	2	0	5	3	29	33	45	62	179	96	275
運動舞蹈	11	29	1	0	1	14	8	37	101	41	142
拔河	0	0	0	0	69	70	0	0	139	45	184
躲避球	0	0	0	0	0	0	35	0	35	10	45
藤球	0	0	0	0	25	24	38	27	114	40	154
法式滾球	7	3	10	6	31	29	39	41	166	89	255
木球	16	21	0	0	46	40	100	69	292	123	415
民俗體育	2	0	12	9	47	41	64	85	260	118	378
太極拳	51	98	2	3	4	4	11	7	180	61	241
直排輪曲棍球	0	0	0	0	16	0	97	22	135	32	167
田徑	105	102	40	34	0	0	0	0	281	64	345
排球	104	140	10	19	0	0	0	0	273	44	317
網球	14	1	7	1	0	0	0	0	23	5	28
慢速壘球	140	10	34	0	0	0	0	0	184	23	207
桌球	106	20	8	2	0	0	0	0	136	31	167
羽球	74	63	74	37	0	0	0	0	248	56	304
趣味競賽	177	417	0	0	0	0	0	0	594	59	653
合計	2105	1231	870	432	1463	890	2327	1537	10855	3144	13999