

屏東縣 112 年全縣運動會秩序冊

目 錄

屏東縣歌	01
運動會會歌	02
112年屏東縣運動會職員名單	03
各項裁判員名單	08
裁判員須知、隊職員及運動員須知	22
田徑高度晉升表	25
開閉幕典禮程序運動員宣誓詞	26
112年屏東縣運動會田徑場平面圖	29
各單位參加田徑賽隊職員名單及比賽秩序表	30
各單位參加游泳賽隊職員名單及比賽秩序表	85
各單位參加足球賽隊職員名單及比賽秩序表	116
各單位參加籃球賽隊職員名單及比賽秩序表	131
各單位參加排球賽隊職員名單及比賽秩序表	151
各單位參加網球賽隊職員名單及比賽秩序表	177
各單位參加棒球賽隊職員名單及比賽秩序表	191
各單位參加軟式網球賽隊職員名單及比賽秩序表	199
各單位參加慢速壘球賽隊職員名單及比賽秩序表	207
各單位參加桌球賽隊職員名單及比賽秩序表	215
各單位參加羽球賽隊職員名單及比賽秩序表	235
各單位參加柔道賽隊職員名單及比賽秩序表	256
各單位參加舉重賽隊職員名單及比賽秩序表	281
各單位參加拳擊賽隊職員名單及比賽秩序表	286
各單位參加跆拳道賽隊職員名單及比賽秩序表	293
各單位參加巧固球賽隊職員名單及比賽秩序表	327
各單位參加競技體操賽隊職員名單及比賽秩序表	330

各單位參加競速溜冰賽隊職員名單及比賽秩序表	336
各單位參加自由車賽隊職員名單及比賽秩序表	352
各單位參加撞球賽隊職員名單及比賽秩序表	365
各單位參加國武術賽隊職員名單及比賽秩序表	368
各單位參加直排輪曲棍球賽隊職員名單及比賽秩序表	390
各單位參加舞龍舞獅賽隊職員名單及比賽秩序表	394
各單位參加獨輪車賽隊職員名單及比賽秩序表	398
各單位參加運動舞蹈賽隊職員名單及比賽秩序表	409
各單位參加拔河賽隊職員名單及比賽秩序表	417
各單位參加躲避球賽隊職員名單及比賽秩序表	424
各單位參加藤球賽隊職員名單及比賽秩序表	427
各單位參加法式滾球賽隊職員名單及比賽秩序表	433
各單位參加木球賽隊職員名單及比賽秩序表	451
各單位參加民俗體育賽隊職員名單及比賽秩序表	484
各單位參加太極拳賽隊職員名單及比賽秩序表	500
各單位參加趣味競賽賽隊職員名單及比賽秩序表	514
屏東縣全縣運動大會最高紀錄（田徑）	525
屏東縣全縣運動大會最高紀錄（游泳）	529
屏東縣全縣運動大會最高紀錄（自由車）	533
112年屏東縣運暨公教聯合運動會選手及隊職員人數統計表	534
屏東縣各單項比賽場地及時間對照表	535

屏東縣歌



1. 雄 壯 雄 壯 雄 壯 的 屏 東
 2. 美 麗 美 麗 美 麗 的 屏 東
 3. 奮 起 奮 起 奮 起 的 屏 東



站 立 在 寶 島 南 端, 首 當 看 國 防 要
 看 不 盡 武 山 蒼 翠, 流 不 盡 溪 水 連
 實 行 好 地 方 自 治, 培 養 好 純 樸 民



衝, 前 臨 大 海 側 聳 高 峰,
 空, 有 山 有 海 甘 雨 和 風,
 風, 教 育 普 及 文 化 昌 隆,



鵝 聳 燈 塔 照 耀 汪 洋 中 雄 壯
 蔗 田 稻 畝 發 展 正 無 窮 美 麗
 富 強 康 樂 全 島 我 稱 雄 奮 起



雄 壯 雄 壯 的 屏 東
 美 麗 美 麗 的 屏 東
 奮 起 奮 起 的 屏 東

運動會歌

青天白日滿地紅國旗飄揚

歡聲雷動萬千健兒獻身手

龍騰虎躍稱英雄洗雪

東亞病夫強國必先強種

鍛鍊成壯健的身體這才

是國家的主人翁青天白日

滿地紅國旗飄揚歡聲雷動

萬千健兒獻身手龍騰虎躍

稱英雄

112 年第 72 屆屏東縣運暨公教聯合運動會職員名單

大會會長

周春米

大會副會長

周典論 黃國榮 盧文瑞 邱黃肇崇

大會顧問

鍾佳濱 莊瑞雄 伍麗華 蘇震清 陳揚 李世斌 黃明賢 鄭清原
蔣家煌 張平原 曾義雄 蘇資婷 方一祥 林明順 梁育慈 蘇孟婕
陳明達 王景山 葉明博 吳慈慧 宋麗華 何春美 潘連周 徐榮耀
林郁虹 許馨勻 利八魁 陳宗廷 陳志成 李世淦 洪明江 蔣月惠
許展維 劉孟君 洪宗麒 郭再添 方文正 周碧雲 王啟敏 羅平道
黃盈裕 高惠芬 潘芳泉 盧玟欣 王薇茗 張榮志 潘翠雲 張利惠
何長成 越秋女 李紀財 林采穎 杜仁勇 周陳曉玟 林蔡鳳梅
鄭張常敏

籌備委員會

主任委員

楊英雪

副主任委員

楊新發 李怡德 鄭永裕 劉美淑 陳錦屏 謝孟良 李玉秀 郭丁參
王俊凱 楊慶哲 顏成仁 李明宗 吳明榮 李雨蓁 江國豐 黃國維
鄞鳳蘭 陳桂敏 張秀君 顏幸苑 程俊 蔡文峰 李彬正 王榮愷
黃道東 許沛祥 李達平 劉貴仁 許良禎 駱麗華 洪順月

籌備委員

周佳琪	周品全	黃禎祥	尤史經	李建霖	古佳川	鍾慶平	藍聰信
徐國銘	呂家萱	梁正翰	林國順	鍾慶鎮	吳振中	潘和源	方冠丁
洪茂豐	廖國富	鄭慶堂	劉美吟	陳國在	賴文一	陳政雄	古榮福
曾有欽	羅金良	巴正義	羅清仁	莊景星	潘明福	沈秋花	潘壯志
朱宏恩	陳永森	張金龍	王建臺	郭代璜	張鳳祥	楊榮豐	陳國祥
王郁菁	柯朝塗	李欣蔓	黃坤謨	胡瑞慧	林宏澤	王家瑞	張世波
王致皓	林逸文	鄭崑隆	林鴻源	陳冠明	侯淑禎	洪嘉皇	陳科名
蔡俊彥	黃賢德	陳亮谷	鄔世榮	劉瑞富	林俊傑	鍾冬玉	林容如
羅彥文	張鑑堂	劉文宗	黃豐欽	送銘池	郭瓊揚	謝惠如	鄭宗文
陳寶郎	孫訢益	盧劍峰	陳朝賢	黃慧瑄	楊蕙萍	湯博榮	張浩鳴
陳英邦	張穎騰	李惠瓊	曾淑勤	鄭雅靜	蘇傳枯	楊政家	于福豪
陳冠良	印永生	謝旻蒼	賴詠清				

籌備主任

劉瑞富

籌備副主任

廖麗華

總幹事

黃柏翰 李媽讚

副總幹事

梁懷欽 陳喬茵

行政典禮組

組長：梁懷欽

副組長：黃凱鈺

組員：潘思榆 陳亮廷 黃瓊紅 蕭雅羚 洪得榮 鄭味玲 林文寬 陳冠婷

典禮主持人：陳秀芬 曾昱山 陳美鈴

總務組

組長：許世展

副組長：黃信和

組員：林玉雲 吳美銀 羅仁德 邱明德 李章麒 古連朝 陳石笋

文書組

組長：謝佳頻

副組長：莊宜昌

組員：戴雲生 鄧兆倫 林昕儀 黃俊霖

表演組

組長：魏志恆

副組長：洪秋燕

組員：黃啟菁 黃懂韻 蔡欣宜 林俊成

會計組

組長：郭淑敏

副組長：董怡伶

文宣美工組

組長：趙伶翎

組員：丁彙芸 張鈺華 李蕙君

環保組

組長：陳碧珠

組員：周玲朱 尤守仟 羅予彤 陳紀禧 黎慧敏

服務組

組長：楊喻文

副組長：陳至暉

組員：董尚德 楊澤民 李滕元 陳美足 董敏芬 林秋琴 侯宗信 伍詩婷 章澤豐

接待組

組長：陳寶祥

副組長：李木生

組員：楊崑章 鄭淑瑣 謝敏青 薛艾釗 高惠珍 梁麗妹

啦啦隊組

組長：郭瓊揚
副組長：宋莉瑛 鍾孟勳
組員：劉麗淑 李國政 吳子宏 林純宇 陳文俊 黃玉麟 馮麗珍 鍾炳雄
何敏華 江忠穎 陳其昌 許良瑋 鍾政凱 蕭鴻銘 張聖恩

聖火組

顧問：陳新豐
組長：陳永峯
副組長：蘇傳桔 林廣文
組員：李美秀 劉炳輝 邱照麟 黃拓榮 賴建戎 邱易斌 李采瑄 江忠穎
林旺棟 郭子安 吳宇斌 趙天民 余紹瑜 郭千惠 黃素卿 林恭揮
林廣發 李炎宗 鄭惟謙 邱雅娟 曾敬明 江政麟 陳振賢 謝和鈞
邱焯鏞 陳美惠 張正奇 劉妍琳
志工：林敬欽 陳玉玲 林金花

競賽組

組長：張芳瑞
副組長：李廣庠 陳榮華 賴景炫
組員：葉芄 陳大章 李依鳳 謝瓊慧 楊金芳 翁雅玲 黃士倩 李映萱
陳盈朱 賴健治 鄞瑛慧 蕭凌逸 蔡歲楠 吳蔚銘 蔡慧雅 吳志男
李詠振 張毓蕙 蕭郁馨 陳育彬 王貴梅 黃永良

裁判組

組長：王淑娟
副組長：王瓊雯 蔡衣珊
組員：曾皚芸 曾怡欣 黃莆田 利沛娟

紀錄組

組長：黃大峰
副組長：黃錦雄
組員：張毓蕙 蕭郁馨 林能傑 方博立 蕭婷宜 鍾智偉 吳佳蓮 楊奇燁

獎品組

組長：李宗鴻(田徑場) 陳寶全(游泳池)
副組長：艾旭毅 林志昇
組員：莊逸萍 施純慧 陳毓祉 王玉品 董全本 郭丁豪 簡廷任 楊雅淨
許維育 董建興 尤彥喬 蘇菁品 陳淑惠 林好芳 康甯瑜

攝影組

組長：劉漢宗
副組長：陳永豐
組員：涂毓雯 陳麗娜 王勝正 張美莉 林志雄 湯奇霖 鄭瑞元 徐玉芬
張永強

場地器材組

組長：張柏年

副組長：郭明松 陳厚吉

組員：王隆泰 張乃仁 林世名 黃正宗 林廷彰 蘇坤木 車秀芳 樊盟鎮
陳江玫

警衛組

組長：蔡文峰

組員：韓光龍 蕭君 楊綦紳 柯興程 蔡培元 黃連鵬 薛伊呈

醫護組

組長：張秀君

副組長：林進鴻

組員：呂孟倫 周宗賢 黃秋瑾 黃怡萱 許芯瑜 許紘榕 李立川 黃淑君
陳宜玟 莊馥茹 李詩偉 林怡廷 高嘉華 蘇素卿 曾玫綺 曾姝媚
林鈴蓉 郭玉蓮 蔡香屏 黃寶儀 蔡靜怡 許翠玲 潘沛琪 曾麗卿
許雅卿 陳怡岑 王佩茹 方齡玉 王雅容 賴惠文 黃靜敏 李麗玉
許玉玲 林淑屏 陳美伶 廖曉芬 曾思瑜 黃馨禾

大會裁判名單

田徑裁判

審判委員	: 林瑞慶 (召集人) 陳德宗 尤永隆 陳文銓 鄭福仁 曾財華
	潘文道 楊明順 林森麟 程義昌 黃慶昌 楊秋平
會場管理	: 郭武龍 羅芸慧
賽事經理	: 李雪華 競賽總指揮: 秦浩青
徑賽裁判長	: 黃秋屏 田賽裁判長: 陳辛泰
檢錄主任	: 邱鎮東
檢錄員	: 陳浩銘 蔣辰平 邱揚欣 王芊懿 陳昀蓁 賴蓮美 陳玉玲
	高菡娘 李月雲
發令主任	: 李文欽 發令副主任: 王承光
發令裁判	: 陳益修 吳神佑 李木生 曾耀慶 展恩加
檢察主任	: 曾耀賢 檢察副主任: 劉俊概
檢察員	: 林健民 郭紋因 林淑芳 傅新輝 張春能 鄭宇涵 曾國華
	杜秀山 杜菊花 吳孟儒 黃省路 曾繁勳 宋自恆 梁芳義
	傅美慧 蔡佩芳 鄭渝儒
風速測量	: 何碧月 林碧娟
計時主任	: 劉萬得
計時裁判	: 陳俊毓 李如偉 王鈺晶 鄭金鑾 阮惠華 巴順輝 盧瓊綉
終點主任	: 林傳傑 終點副主任: 陳順賢
終點裁判	: 周志榮 陳志豪 曹進乙 梁澤敬
終點紀錄	: 鐘敏翠 蘇良瓊
終點攝影主任	: 黃銓文
終點攝影	: 劉建銘 尤健維 林昇輝 鄭育宏
跳部主任	: 林吟映 呂孟騏
跳部裁判	: 唐榮雄 林哲安 李鈺昱 黃寶葵 楊千儀 陳俊華 程心瑩
	張鈺曼 梁玉香 林蕙君 陳正 張宇喬 鍾尚哲 孫瑋秀
	黃美惠 葉健銘 郭桂芬
擲部主任	: 黃旭賢 擲部副主任: 鄒寬
擲部裁判	: 楊雯妃 郭瑋真 陳慧琪 連英傑 李婉綺 謝明君 張靜宜
	李奕龍 邱義凱 呂翠芳 林義宸 林英世 黃鈺婷 黃琨育
	尤伸泰 尤麗絨 楊惠津 黃階穎 林和震 林惠龍 黃思翰
	陳懷恩

播報組組長	: 蔚乙亘	播報組組員	: 黃新穎 黃玉萍
競賽資訊組長	: 高俊豐	競賽資訊副組長	: 余剛式
競賽資訊組員	: 蔡衣珊 張見文 黃俊杰	謝易庭 賴俊宏 陳婷婕	羅婉容
場地技術組組長	: 陳厚吉	場地技術組副組長	: 王隆泰
場地技術組組員	: 黃正宗 林世名 車秀芳	陳春候 樊盟鎮 蘇坤木	
	: 張乃仁 林廷彰 陳江玫		

游泳裁判

主任委員	: 黃明賢						
總幹事	: 傅子勝						
技術委員	: 李恭墨 (召集人)	劉萬得 (兼)	謝雁純	石俊衍	楊淑華		
裁判長	: 陳芳正	董榮彰					
發令員	: 陳俊成	張春華					
計時主任	: 黃秋屏 (兼)						
計時裁判	: 陳建義	徐維鑫	王詩辰	陳明鴻	葉宜幸	宋燕鳳	余宇哲
	蘇炯誌						
轉身組主任	: 吳玲香						
轉身裁判	: 沈裕玉	張宇喬 (兼)	吳柏霖	郭富森			
姿檢組主任	: 張文蘋						
姿勢裁判	: 陳柏好	陳柏安	陳純	潘沛琪			
檢錄組主任	: 李永順						
檢錄裁判	: 王金龍	聞震宇	巴順輝 (兼)	張芷嫻			
報告員	: 楊家惠	石鈞安					
紀錄組主任	: 何國平						
紀錄員	: 蘇品瑄	張智堯	陳雅萍	蔡宜臻			
大會紀錄員	: 林律辰						
電動計時督導員	: 姜林	林育正					
場地幹事	: 蘇婉苡						
賽事經理	: 簡瑞隆						
現場管理	: 郭庭豪						

柔道裁判

技術委員	: 王俞森	劉輝煌	郭癸賓
裁判長	: 鍾一心	副裁判長	: 潘冠霖
審判委員	: 張崇和	林恭信	王子正 陳俊宏

裁判：文玉霞 鍾敬軒 李明賜 李泰慶 劉孟益 陳金彰 蔡松成
 吳政彥 李金德 劉佳伶 袁鵬皓
 競賽組組長：王藝蓁
 競賽組員：陳沛綾 簡佑同 涂智明 楊芷蓀 潘淑惠 林慶安 謝佳純
 胡舒惠 吳慧莉 林佩萱 曾韻佳 曾雅琳 王堇宸
 賽事經理：戴達元
 場地幹事：周進財

跆拳道裁判

主委：潘長成
 競賽管理委員：曾瑞香 何仁騰 黃義和 鍾登懋 林俊男
 品勢裁判長兼競委：蘇效堯
 對練裁判長：林斌堯
 裁判：潘斐章 謝進德 張忠祿 張光萬 鄧臣民 羅財旺 葉容瑞
 蘇宏文 黃玉儀 黃佳蓉 黃智華 李政哲 張庭容 李冠葳
 高逸鳳 林儀婷 林育楹 李承峰 林徽燕 王威欽 吳延隆
 賽事經理：蕭凌逸
 檢錄組：陳秉澤 唐瑞宏 鄭基瑀
 文書組：詹運強 吳光永 曾胤勝
 獎品組：羅貝麗 鄧衍沛 戴貴雄 蔡桂櫻
 紀錄組：蔡文鳳 曾筱芬 吳松育 洪嘉伶
 播報組：詹雅惠 蕭永慧
 計分組：羅沛淳 巫麗 戴德彰 曾政宏
 場地幹事：陳振源

舉重裁判

審判委員：鄭志郎（召集人） 賴建宏 陳萬益 李文雄 林維斌
 裁判長：沈順福 副裁判長：謝孝凱
 裁判：林淑娟 吳南成 曹月英 李如弘 袁逸農 李育芬 黃瓊瑤
 劉美秀 林伯穎 蕭雅雯 徐子柔 潘莉真 高江鎮
 加重員：丁世昌 蔡東杉 鍾振亮 方耀堂
 賽事經理：郭羿含
 場地幹事：蕭雅芳

拳擊裁判

審判委員：許馨勻（召集人） 楊昭德 張飛琮 羅尚策 洪華宗
裁判長：傅東光
裁判：石宏仁 傅志群 賴主恩 張智鈞 全王家駿 李勝華 馬文豪
邱于鉸 潘沂鑫 李木生 陳文生 阮志韓 林思婷 藍泓凱
林品足 張易陽
競賽組：楊炎珠
獎品組：潘瑞儀
播報員：高千惠
器材組：梁金和
檢錄組：朱美玲
電腦操作員：宋佩宇
賽事經理：邱仁廷
場地幹事：柯婷梅

國武術裁判

主任委員：郭玉印
副主任委員：李賢男 許文能
審判委員：曾國峰 簡火土 葉俊雄
國武術總裁判長：彭文隆 國武術副總裁判長：洪麗卿
國術套路裁判長：陳季容 國術套路副裁判長：陳美鈴
武術套路裁判長：謝文瑞 武術套路副裁判長：蔡雲麟
國武術套路裁判：吳佳欣 曾素幸 王嫵晶 王雨薇 彭凱稜 李柏憲
顏乾明 鍾宣誼 陳姿妃
散手擂台裁判長：吳明憲 散手擂台副裁判長：葉品程
散手擂台裁判：黃愉雯 江漢 蔡嘉玲 黃聖芯 張哲銘 王俞揮
徐健修 陳秋琴 吳政芳 湯綸棋 彭凱榆
國術檢錄長：范瑞陽 武術檢錄長：李柏霖
賽事經理：吳明宗
場地幹事：葉文雄

足球裁判

主任委員：蘇榮宗
審判委員：許晉嘉 曾維廣 鄭信禎 鄧俊臣 翁清榮 蓋玉珩
裁判長：張堃元 副裁判長：張宏任 蔡志彬 賴建戎
裁判：劉仁明 郭鴻明 周明仁 黃建彰 林志仙 陳鴻育 潘玉欣

林惠群 羅竟倫 賴谷風 楊振艷 何啟聖 王 婕 劉康任
 郭元俊 林瑞陽 鄧進成 鳳志偉 陳嘉偉 高世傑 潘彥君
 黃昱凱 邱鈺璋 許淳皓 林聖恩
 場地幹事：林智偉 林淑靜 鄭有欽 許佩琪

籃球裁判

審判委員：周佳琪（召集人） 歐陽正德 陳家和 李致乘 林智勳
 賽事經理：潘譽仁
 裁判長：邱志憲
 裁判：蕭智馨 歐陽喻弦 陳 新 呂宴姍 張嘉能 姚馨貽 劉乃維
 陳正霖 葉妍希 林俊傑 徐偉凱 陳偉軒 楊淑清 王聰敏
 劉奕廷 吳芳善 陳建勳 許志鴻 曾冠嘉 高大維 陳俊名
 謝榕陞 徐英哲 何彥廷 劉子田 林志勇 吳彥霏 陳歆絜
 白慶漢 邱建彰 吳明峰 王智彥 劉建良 張正濤 沈義郎
 徐仕泓 周韋羽 黃柏諭 廖建明 田秉穎 黃戎彥 劉冠纓
 蕭智民 張郁憲 高宇彤 洪煥超 陳奕帆 劉鎮毅 王重盛
 王國蘋 張名妤 徐慈澤 曾黛螢 吳宜櫻 鄭智維 邱彥勳
 蕭勝隆 徐士為 林宛蓉 陳書齊 張誌家 鄭宇成 郭俊宏
 計時記錄員：陳易鈴 黃詩淳 鄞慈微 尤俊凱 鄧惠文 羅仔涵 張起華
 陳慧琳 邱意晴 林親華 陳鈺馨 黃子珊 林益鎡 吳紀萱
 林孜涵
 場地幹事：鄭亘宏(民生家商) 陳江炫昌(麟洛國中) 楊旭弘(屏東高中)
 陳一賢(麟洛國小)

排球裁判

審判委員：黃枝男（召集人） 楊同意 葉日展 潘正憲 謝琪文 林常榮
 紀錄組：陳榮華 蕭淑屏 李再和 蕭貴妃
 獎品組：楊秋恩 李姿慧
 裁判長：邱毓德 副裁判長：許溫延
 裁判：林季磊 杜文華 王警家 何國慶 余坤朋 朱光榮 蔡政谷
 陳伊柔 林藝家 陳柏全 張郡涵 劉聖豪 方秣評 劉明正
 蔣順貴 吳明雄 吳崇豪 陳祈恩 巫沛蓁 顏秉豪 陳則榮
 葉子嘉 楊獻文 王智儀 李志強 朱立軒 鄭振勝 高藝哲
 宋造福 林俊偉 許丞竣 陳正霖 虞品振 有泉俊 楊東達
 鄭兆祐 陳宥廷 林詩瑜 何寶康 羅敬堯 周俊廷 簡敏娥

舒子軒 蕭羽庭 江文進 莊靖怡 陳奕齊 蔡顯壕 張星哲
賽事經理：楊富傑 場地幹事：李科增

網球裁判

審判委員：姜治文
執行長：莊鳴涓
裁判長：郭庭懿 副裁判長：阮庭妃
裁判：林柏均 簡文宏 蔡宗憲 蔡宜倫 黃獻德 蔡慶煌 姜睿宏
史杰峻 鄧怡瑄 李建勳
賽事經理：李榮尚

軟式網球裁判

裁判長：曾文雄
審判委員：利俊彥 張芳慈 賴芳蘭
競賽組：羅國文 王左山
紀錄組：尤燕翎 賴立煌
賽事經理：陳建任
裁判：馮一宸 李佳鍵 李御嘉 徐彥凱 幸柏羽 林柏強 白守庭
張昱帆 張家昊 蔡翊姍 陳聖文 墜宏賓 黃毓威 簡珮真
簡珮真 闕芳昀
場地幹事：陳榮漳

棒球裁判

審判委員：黃建溢 (召集人) 林禎川 林郁文 方正棟
裁判長：李英宗
紀錄員：賴思霖 王芝樺 許楨櫻 林鈺耘
裁判：邱思漢 呂超雄 歐銘錦 李進祥 楊翔發 王瑞勳 蕭照陽
許峰銘 張文翰 許年瑩 袁健忠 王建富 張簡峻林 利文輝
林玉生 董智陞 洪政楷 黃建銘 林孟毓 李章賜 李三明
王國信 李易軒 梁建穎 黃啟源 王政棋 錢慶輝 高文山
李維訓 吳李崗 陳正南 劉明源 盧立中
賽事經理：邱佳娟
場地幹事：趙連三 趙秋珍 張顥霖 賴怡芬

慢速壘球裁判

審判委員：蔣家煌 蕭良坤 蕭良在 李運章
賽事經理：鄭義清
裁判：戴銓佑 楊基宜 許世在 許祥盛 吳榮俊 陳騰琮 盧順清
劉政揚 潘世坤 蕭仲偉 孫志成 李朝忠 周振昌 鄭博文
李天寶 莊志忠 黃棋鳴 吳文仁 龔天文 林俊杰 李朝選
鄭茂德 吳鳴倫 黃台德
紀錄：許芷菱 江功毅 林淑燕 簡沛岑 吳念蓁

桌球裁判

審判委員：劉天靠 (召集人) 江貴添 陳山坤 林美惠 楊森榮
裁判長：陳民貴 副裁判長：林豐林
裁判：吳忠達 葉新宏 陳妙玲 謝憶萍 陳細川 許龍誠 陳雙展
張國柱 黃秀媚 張芳香 許淑玲 賴志評 洪靜瑩 陳慶雄
彭嫩瓊 洪文進 林瑞足 楊進塘
賽事經理：謝政夫
競賽組：林裕豐 高舉連
紀錄組：蕭淑芳 柯美蓮 賴清錦
場地幹事：陳英貴

羽球裁判

審判委員：林明順 蕭良坤(兼) 王孔良
裁判長：杜大榮 副裁判長：何助民
裁判：沈小菁 謝明宗 黃睿塵 蘇家祥 蔡采俐 虞傑仁 何澎蛟
張世勳 唐全福 黃美惠 張一閔 楊怡珍 簡國宗 郭家修
林信沐 李桂英 劉季隴 蔡岭均 邱怡斌 張素蓮 賴詮中
王鑰傑 蔡明信 林清俊 陳慧敏 吳智顯 鍾展有 林本禾
林娟如 陳怡君 林崑山 郭汕楨 杜佩芳 鄭水霖 林振義
李東波 李東波 楊玉華 林東彥 簡惠淨 郭文玉 蔡明吉
李健萍 徐曼甄
競賽組：林怡芬 陳亮靜 許碧霞 林文榮 謝宜珮 蔡明信(兼)
場地組：林昌春 王婉嫻 邱松源 邱惠美 陳金源 吳德偉 邱善榮
龍春紹
賽事經理：黃正隆
場地幹事：胡誌仁 謝靜君 張騏峰

撞球裁判

審判委員：吳明憲（召集人） 陳志明
裁判長：洪國峻 副裁判長：周振輝
裁判：沈英俊 林育穎 陳秉樺 葉曉菁 鄒凱京 林家涵 鍾志強
鄭從華 陸純青 謝友翔 連啟叫 唐榮志 蔡永川 劉俊廷
林禹芊 吳俊德
競賽組長：周芷伊 競賽組：洪建笙
紀錄組：王曾婉婷
器材組：洪宗榮
賽事經理：洪沛慈
場地幹事：黃玉說

競技體操裁判

賽事經理：林宗翰
裁判長：劉安鈞
裁判：許維珊 洪玉桂 楊秋月 郭恆茹 黃慧慈 李昀儒
計時：林岑寧
典禮：許宜芳 梁宜鈴
檢錄：小椋美緒
場地幹事：王靚瑜

巧固球裁判

審判委員：吳子宏 林義明
裁判：吳淑芬 林子旭 陳文璋 吳鑑峰 李宜勳 鍾政凱 陳曉鴻
蔡榮宗 陳銘鴻 李志雄 鄭志誠 陳信宏 許瑞慶 阮卉均
林筠宸 范可恩 周奕炆 董主恩 陳尚杰 陳建智 黃忠傳
鍾嘉新 宋逸豪
場地幹事：歐麗琴

競速溜冰裁判

審判委員：林詠翔（召集人） 李文益 蔡明進 潘怡蓁
裁判長：鄭振強
角隅裁判：蔡添福 陳彥文 蘇高玄 施祐吉
直線裁判：古長晉 陳昭庭

鳴槍裁判：黃忠誠
檢錄裁判：羅平育 謝志強
搖鈴裁判：黃安拙
紀錄裁判：張淑靜 陳瑞香
頒獎組：歐雅芬 翁寧慧
醫護組：蘇真鳳 張讓花
場地幹事：傅錦鈺

直排輪曲棍球裁判

審判委員：羅世杰（召集人） 戴國璋 林志萍 陳垣佐
賽事經理：潘錦煌
裁判長：蔡俊賢
裁判：林家吟 方映笛 黃玉霖 李芸錚 林嘉憲 許哲峰
球間裁判：李孟竹 楊淨妃
檢錄裁判：王志芳 劉祐彰
計時計分裁判：曾于玲 張巧慧
頒獎組：劉晉璋 梁雅棻
醫護組：林任嫻
防護組：蔡靜怡
場地幹事：傅錦鈺（兼）

自由車裁判

審判委員：李世斌（召集人）
執行長：王揚名
裁判長：王松輝 副裁判長：蔡坤靜
計時主任：張慶村 計時裁判：鍾宜學 鄭欽贏
起終點主任：薛乃溢 終點裁判：陳興雲 王仁甫
巡迴主任：莫順翔
巡迴裁判：李美姬 潘文冠 劉俊明 洪冬進 郭弘業 葉世冠 馮秋蓮
王忠 周伯助 羅宜屏 曹正儒 洪鳳英 楊哲明 張哲銘
王曉慧 潘惠清 潘芑翔 潘瑞宏 蔡建南 曾耀裕 鄭兆言
林育丞
成績紀錄：黃馨儀 黃村上
關門點主任：張洋文 關門點裁判：洪文博 林志聰 劉國彥

賽事經理：顏弘振
場地幹事：柳竣遠 林三豐

趣味競賽裁判

審判委員：鍾炳雄
裁判長：劉俊概(兼)
場地組長：蘇慶昌
器材組長：許良璋 器材組員：黃繼緯
裁判：黃繼緯(兼) 許良璋(兼) 蘇慶昌(兼)
醫護組長：傅憶雯
盤盤入網組長：張瑋玲
盤盤入網裁判：陳志碩 洪詩雅 施尹婷 蔡昌原
陸上行舟組長：張雅雯
陸上行舟裁判：張瓊月 周曉筠 林姿吟 蔡立偉
歡樂匹克球組長：楊敏宏
歡樂匹克球裁判：楊敏賢 盧天威 張凱翔

舞龍舞獅裁判

審判長：陳冠良
裁判長：吳神佑(兼) 副裁判長：林恆斌 郭儒峯
裁判：陳富銘 宋炫志 林伊健 張聖坤 洪國順 蘇煦智 阮慧津
邱志江 陳忠政 鍾沛瓔 朱慧珍
賽事經理：施伯謙

獨輪車裁判

主任委員：林純宇 技術委員：周金輝
裁判長：高源春
裁判：劉培玦 邱淑惠 林儒亮 陳裕政 張天吉 陳德宗 劉冠吾
鄭淦文
檢錄組：許成隆
獎品組：李進定
大會播報：王曉慧

文書紀錄組：楊馥蓮 吳明軍
賽事經理：黃文聰
場地幹事：張豐琪

運動舞蹈裁判

裁判長：許永源
裁判：許蔡美芳 林秋鳳 王筱琳 洪明雄 趙關西 林秀貞 王文環
錢俊羽 宋宜婷 胡美江 張鈞弼 吳清文 王靜懿 周尚德
大會司儀：許耀中
選手點錄：謝建全 曾雪梅
計分組：邱英東 蔡純淑 王貴梅 吳忠融
文書組：謝惠芬 林淑惠 潘堅信
攝影組：陳春嵩 廖本棟
音控組：陳芊惠 陳科源
報到組：謝美蓉 陳威郎 廖秋至
頒獎組：陳惠珍 吳佳真 邱安德
場地組：鍾沛浚 林龍玄
庶務組：洪吉本 賴淑琬 許明勝
賽事經理：陳俊佑
場務：薛筱蓉

拔河裁判

審判長：陳明輝
審判委員：陳其昌 劉善榮
裁判長：林育宗
裁判：曾宇燦 黃幹能 邱文正 陳宗柏 蔡沛育 吳建智 曾淑如
李永輝 傅淑琴 鍾海郎 蘇世育 傅勤展 洪素華 鍾孟勳
賽事經理：鍾瑞乾
場地幹事：宋坤美

躲避球裁判

審判委員：宋麗華 陳永峯 劉富連
裁判長：林衍伸
競賽組：沈月芳

紀 錄 組 : 許素紅
 檢 錄 組 : 蔡靜華
 庶 務 組 : 邱雅娟
 裁 判 : 李瑞聲 楊添貴 林國祥 林恭揮 李明宏 尤逸歆 張正奇
 賽 事 經 理 : 張美蓮

藤球裁判

審 判 委 員 : 方如意 林世祥 盧禕伶 龔倫維 陳俊宇
 競 賽 組 : 潘若慈 葉妤珊
 場 地 組 : 楊太和
 頒 獎 組 : 黃煒婷 詹明隆
 裁 判 : 曾振德 陶秉業 陳佳佩 陳睿儒 楊昌憬 賴聖文 郭書翰
 蔡浩立 方瑞照
 賽 事 經 理 : 鄭力元

法式滾球裁判

賽 事 經 理 : 吳銘純
 競 賽 組 : 黃一巨
 裁 判 長 : 曾明發
 裁 判 : 邱信龍 黃素娥 陳國梁 陳俊宏 陳國鈞 洪瑞足 鍾保明
 謝瑞淵 孫耀郎 謝沛妤 蕭東仁 鄭蕙蓉 李吉華 陳永昌
 紀 錄 : 謝秀娟 黃金和 王清雲 鍾宜芬 王瑞娥

木球裁判

審 判 長 : 李煥元
 審 判 委 員 : 丁樹吉 潘月娥 李建勳
 裁 判 長 : 鄭中興
 裁 判 : 龔連續 陳明聰 藍美束 侯素勤 王思蘋 曾淞鈞 廖文獎
 賴有財 黃正偉 陳宥然 楊秀蓉 吳建明 李良棟 李湘玲
 張秀琴 莊兆寬 李建勳(兼)
 競 賽 組 : 陳素華 李自勇
 紀 錄 組 : 吳竣庭 許鶴議 蔡職鴻
 器 材 組 : 陳順福 郭福信 洪德武
 攝 影 組 : 鄭宇洋

獎品組：潘郁琪 許碧娥
場地組：盧禕伶(兼)
場地幹事：林世祥(兼)

民俗體育裁判

賽事經理：鄭昆明
場地幹事：蘇瓊玉

成績登錄員：黃秋香

扯鈴裁判

男生組

主審	：黃龍祥	檢錄	：李國禎
一審	：王聖閔	檢錄	：林維禮
二審	：鄧宇君		

女生組

主審	：張育棠	檢錄	：黃室幃
一審	：劉筱靜	檢錄	：張智堯(兼)
二審	：施雅云		

陀轉裁判

男生組

主審	：曾瑞杰	一審	：涂淳益
二審	：朱斌孝	紀錄	：陳瑞華

女生組

主審	：王誌寬	一審	：蘇克強
二審	：陳幸苹	紀錄	：楊志遠

跳繩裁判

裁判長	：蔡雅如						
裁判	：楊玉鈴	鄭素珍	蕭靜妮	鄭素真	黃孟元	李靜宜	
紀錄員	：朱慧貞						

太極拳裁判

審判委員：賴桂枝 李順香 邱進發
仲裁委員：林政德
總裁判長：劉玉霞 副總裁判長：符樹基
推手執行長：黃文佑 推手裁判長：張玟雯
套路裁判長：羅獻振
套路裁判：林文雄 莊惠如 邱文晉 曾淑卿 黃苑茵 沈信宏 王苓如
伍雲卿 易柔均 白兆廉 王富章 葉真真 蔡淑雲 潘靜穗
推手裁判：胡秋香 黃永華 陳鵬任 黃奕彰 葉慶龍 唐立鑫 林咨亦
彭振強 林焯穎
賽事經理：洪萬春
場地幹事：許勝斐

裁判人員須知

1. 裁判員需要大會賽前 30 分鐘前到達比賽場地辦理報到。
2. 裁判員服裝必須依大會發給之裁判衣服或各單項規定之裁判服裝。
3. 裁判員應遵照大會技術總則及各單項技術手冊相關規定執行裁判任務。
4. 裁判員必須完成自己擔任之職務工作。
5. 裁判員必須保持公平、公正的態度執行任務，不得有偏袒情形發生。
6. 裁判員必須要遵守大會排定之比賽時間，按次序進行比賽。
7. 各裁判員向大會借用器材用具，比賽完畢應負責如數點交繳回場地組。
8. 各裁判員所需之裁判之用具請自備。

參賽選手技術總則

參加比賽之隊職員、選手除應遵照大會各項技術手冊、比賽規則及辦法之規定外，並應注意下列各項：

1. 選手應點名後，應於靜候點名員率隊入場，不得零亂，非與賽人員不得乘機進場。
2. 凡當場比賽完畢之選手，不得在場上逗留，非與賽人員（含單位領隊指導、管理等）一律嚴禁入場，違者除立即由大會宣布外，並停止該選手參加比賽。
3. 每項比賽完畢後，立即頒獎，獎狀賽後寄送，凡經查證有冒名頂替，資格不符者，一經查出，決按章程嚴懲，其單位負責人則報請主管議處。
4. 遇有特別情形未經規定者，須受裁判員或會場管理之指導，違者依據競賽規程第十四條處理之。
5. 選手於參加點名時，務須攜帶國民身分證明及學生證，缺者按競賽規程處理。

田徑比賽選手注意事項

1. 號碼布不按規定佩掛或無號碼布者，不得參加比賽。如號碼布遺失者請至大會競賽組申請補發並自負工本費 100 元。
2. 各項比賽時間在秩序冊內明確規定，若大會臨時變更，依競賽組張貼之公告及報告員口頭報告為依據；教練及選手必須隨時注意大會標準時鐘及報告員宣佈之事項。
3. 各單位不出賽選手(或接力項目)，應在各單位報名後，依大會規定時間以 e-mail 回寄「單位選手最終出賽名單」。第二、三天之項目，請於前一天下午 3 點前至競賽組提出不出賽名單申請。比賽當天選手若因故無法出賽，須向田徑競賽組提出「請假」之申請，否則以無故棄權論。經核准請假之選手，該請假賽次以後之當天各賽程均不得出賽，但次日賽程可再出賽。無故棄權者，取消後續參賽資格。
4. 參加比賽之選手，均需穿著各單位規定之團體運動服裝，其運動上衣胸前號碼布上方須有 2 字以上之單位名稱或簡稱，每字規格至少 5x5 公分以上，字體與上衣顏色應明顯區別。另參加接力比賽選手之單位上衣式樣、顏色必須相同，前後主體顏色須一致；褲子顏色同一色系即可。
5. 檢錄時間：選手於下列規定時間憑號碼布到檢錄處聽後檢錄，凡逾時不到者，以棄權論。

項 目	第一次檢錄時間 (到達檢錄處時間)	最後一次檢錄時間 (離開檢錄處時間)
徑賽項目	比賽前 30 分鐘	比賽前 13 分鐘
接力項目	比賽前 35 分鐘	比賽前 13 分鐘
田賽項目 20 人以下	比賽前 40 分鐘	比賽前 28 分鐘
田賽項目 21 人以上	比賽前 50 分鐘	比賽前 38 分鐘
撐竿跳高	比賽前 65 分鐘	比賽前 53 分鐘
12x100 公尺接力	比賽前 50 分鐘	比賽前 13 分鐘

※全能項目每天第一項目於技術手冊規定比賽時間，按上述規定檢錄時間於檢錄處點名，其餘各比賽項目於技術手冊規定比賽時間之田賽 30 分鐘前、撐竿跳高 40 分鐘前、徑賽 20 分鐘前在各比賽場地檢錄點名。

※檢錄處已將參加該場次選手帶離開檢錄處時，即不再接受檢錄；遲到者視同放棄比賽，不得參加該場次的比賽，並取消後續所有項目的比賽資格。

6. 比賽有效時間：

	5000 公尺	10000 公尺	3000 公尺 障礙	3000 公尺 競走	5000 公尺 競走	10000 公尺 競走
高男組	25 分	45 分	12 分	×	×	65 分
高女組	25 分	50 分	15 分	×	×	70 分
國男組	×	×	×	×	36 分	×
國女組	×	×	×	×	38 分	×
小男組	×	×	×	30 分	×	×
小女組	×	×	×	30 分	×	×

7. 檢錄時選手需提出「證明資料」，檢錄員核對身份無誤及檢錄後，應靜候檢錄處人員率隊進場非當場比賽選手嚴禁入場。選手若有冒名頂替參賽者，歡迎提出檢舉，經查實，者取消資格。

8. 各項接力比賽棒次表須於該項次第一組比賽時間 90 分鐘前，填妥送交田徑競賽組(預、決賽均須送交)，且須經教練簽名確認及留聯絡電話，逾時未交者取消參賽資格。距比賽時間 90 分鐘以上時可更改名單，90 分鐘內須更改名單者，必須持有無法出賽證明至田徑競賽組辦理。4x200 公尺接力與 12x100 公尺大隊接力之搶道線設在起跑過第二個彎道後(約 315 公尺)，亦即 4x200 公尺接力之第二棒與大隊接力之第四棒，跑至搶道線處方可搶道，唯 4x200 公尺接力之第三棒與大隊接力之第五棒的排列順序仍得按原檢錄單上的順序排列。

9. 參加 12x100 公尺大隊接力之選手，一律穿著平底運動鞋出賽(已卸除鞋釘之釘鞋亦不得穿著)；同時亦不得赤足出賽。

10. 接力棒之規格係採用國際田徑規則 24.5 所規定之規格；其長度為 280~300 公釐之間，外表直徑長為 40 公釐(±2 公釐)之間，重量至少有 50 公克。

11. 團體錦標的計算，每項按 7、5、4、3、2、1 計分(接力、全能運動視同單項不加倍計分，國

小組 12x100 公尺接力加倍計分)，若得分相同則按所得第一名較多者為優勝，依此類推。

12. 競走依修正規則，各組選手得於被判罰第四張紅卡後始取消資格。選手當被判罰第三張紅卡後，依比賽距離 5000 公尺以下（含 5000 公尺）需加時 30 秒，1 公里加 1 分鐘，2 公里加 2 分鐘……依此類推。

13. 各單位最終出賽確認名單於比賽該週（一）寄至各承辦人員 E-mail（承辦人員基本資料務必填寫正確），請自行列印並勾選不出賽選手名單（若全部出賽亦須列印回傳），經教練或領隊簽名後，請於 112 年 11 月 9 日（四）下午 2:00 前拍照回傳至下列信箱：kao@swps.ptc.edu.tw，『比賽當天』無需再繳交紙本。未回傳資料之單位視同全員參賽。選手若無故不出賽者終止其比賽，其後之賽程皆不得再出賽。

（四）罰則：

1. 選手如有資格不符或冒名頂替，經查屬實者取消其個人比賽資格及所有比賽成績。
2. 選手如不服從裁判員或行為不檢，經裁判長判決得取消其比賽資格。

球類比賽選手注意事項

1. 遇有比賽時，須在規定時間前 15 分鐘內進場，比賽 5 分鐘內退場，由指導及隊長率領進出。
2. 桌球比賽選手不得穿著白色、黃色或淺色之運動服裝。
3. 球衣依各單項規定須有固號碼，勿隨意互換穿，以免錯誤。
4. 出場比賽順序，應由指導或隊長於賽前 5 分鐘送交記錄員或裁判員。

游泳比賽選手注意事項

1. 選手應於比賽規定時前 15 分鐘前致點名處聽候點名。
2. 其餘各項規定參考游泳競賽規程。

其他競技選手注意事項

1. 如遇陰雨場地不克舉行比賽時由各項裁判長會同場地管理決定處理之。
2. 參加大會其他單項比賽之選手，應各依上列性質相類似之規定切時注意之，遇有特殊情形未經規定者，須受裁判員及場地管理員之指導，違者依據競賽規則第四十二章各條懲處之。

112 年縣運田徑高度晉升表

1. 單項跳高 (單位：公尺)

組別	大會紀錄	試跳高度1	試跳高度2	起跳高度	每次高度晉升表									
					1	2	3	4	5	6	7	8	9	10
社男	2.15	1.65	1.85	1.65	1.65	1.70	1.75	1.80	1.85	1.90	1.95	1.98	2.01	2.04
社女	1.56	1.25	1.50	1.25	1.30	1.35	1.40	1.45	1.50	1.53	1.56	1.59	1.62	1.65
高男	2.10	1.65	1.85	1.65	1.65	1.70	1.75	1.80	1.85	1.90	1.95	1.98	2.01	2.04
高女	1.65	1.25	1.50	1.25	1.30	1.35	1.40	1.45	1.50	1.53	1.56	1.59	1.62	1.65
國男	1.90	1.45	1.75	1.45	1.50	1.60	1.65	1.70	1.75	1.78	1.81	1.84	1.87	1.90
國女	1.57	1.20	1.40	1.20	1.24	1.28	1.32	1.36	1.40	1.44	1.48	1.51	1.54	1.57
男童	1.56	1.20	1.39	1.20	1.24	1.28	1.32	1.36	1.40	1.43	1.48	1.51	1.54	1.57
女童	1.40	1.05	1.26	1.05	1.10	1.15	1.20	1.23	1.26	1.29	1.32	1.35	1.38	1.41

2. 全能跳高 (單位：公尺)

組別	大會紀錄	試跳高度1	試跳高度2	起跳高度	每次高度晉升表									
					1	2	3	4	5	6	7	8	9	10
社男	2.15	1.50	1.75	1.50	1.55	1.60	1.65	1.70	1.75	1.80	1.90	1.95	1.98	2.02
社女	1.56	1.15	1.40	1.15	1.20	1.25	1.30	1.35	1.40	1.44	1.47	1.50	1.53	1.56
高男	2.10	1.50	1.75	1.50	1.55	1.60	1.65	1.70	1.75	1.80	1.90	1.95	1.98	2.02
高女	1.65	1.15	1.40	1.15	1.20	1.25	1.30	1.35	1.40	1.44	1.47	1.50	1.53	1.56
國男	1.90	1.40	1.40	1.40	1.45	1.50	1.55	1.60	1.65	1.70	1.75	1.80	1.85	1.90
國女	1.57	1.15	1.40	1.15	1.20	1.25	1.30	1.35	1.40	1.45	1.48	1.51	1.54	1.57
男童	1.56	1.10	1.35	1.10	1.15	1.20	1.25	1.30	1.35	1.40	1.45	1.50	1.53	1.56
女童	1.40	1.00	1.25	1.00	1.05	1.10	1.15	1.20	1.25	1.28	1.31	1.34	1.37	1.40

3. 單項撐竿跳高 (單位：公尺)

組別	大會紀錄	試跳高度1	試跳高度2	起跳高度	每次高度晉升表								
					1	2	3	4	5	6	7	8	9
社男	4.60	3.30	4.30	3.30	3.50	3.70	3.90	4.10	4.30	4.50	4.65	4.80	4.95
社女	3.00	1.90	2.60	1.90	2.05	2.20	2.35	2.50	2.60	2.70	2.80	2.90	3.00
高男	4.50	3.30	4.30	3.30	3.50	3.70	3.90	4.10	4.30	4.50	4.65	4.80	4.95
高女	2.60	1.90	2.60	1.90	2.05	2.20	2.35	2.50	2.60	2.70	2.80	2.90	3.00
國男	4.60	2.70	3.70	2.70	2.90	3.10	3.30	3.50	3.70	3.90	4.10	4.30	4.50
國女	2.41	1.90	2.65	1.90	2.05	2.20	2.35	2.50	2.65	2.75	2.85	2.95	3.05

4. 全能竿跳高 (單位：公尺)

組別	大會紀錄	試跳高度1	試跳高度2	起跳高度	每次高度晉升表								
					1	2	3	4	5	6	7	8	9
社男	4.60	2.70	4.10	2.70	2.90	3.10	3.30	3.50	3.70	3.90	4.10	4.30	4.50
高男	4.50	2.70	4.10	2.70	2.90	3.10	3.30	3.50	3.70	3.90	4.10	4.30	4.50

5. 田徑遠度丈量基準表 (單位：公尺)

項目	跳遠	三級跳遠	鉛球	鐵餅	標槍	壘球擲遠
社男	5.00	11.00	9.75	35.00	35.00	-
社女	4.00	9.00	9.00	25.00	25.00	-
高男	5.00	11.00	9.75	35.00	35.00	-
高女	4.00	9.00	9.00	25.00	25.00	-
國男	4.50	-	9.00	20.00	30.00	-
國女	3.50	-	8.50	20.00	25.00	-
男童	4.00	-	8.00	-	-	40
女童	3.00	-	7.00	-	-	30
機關男	-	-	7	-	-	-
機關女	-	-	6.5	-	-	-
學校男	-	-	7	-	-	-
學校女	-	-	6.5	-	-	-

開幕典禮程序表

時間：112年11月10日(五)上午8:30

地點：屏東縣立田徑場

壹、序幕表演

- 一、我是你的~真情人
- 二、原力儀起 拿麼驕傲
- 三、舞動青春 Go for Goal

貳、開幕典禮

- 一、典禮開始（奏樂）
- 二、主席就位
- 三、籌備主任、裁判員及承辦學校進場
- 四、運動員進場
- 五、唱國歌
- 六、介紹長官來賓
- 七、主席致詞
- 八、貴賓致詞
- 九、會旗進場
- 十、升會旗
- 十一、運動員宣誓
- 十二、裁判宣誓
- 十三、聖火進場
- 十四、燃勝利之火
- 十五、禮成（奏樂）
- 十六、運動員退場

運動員宣誓詞

宣誓：我們為了提倡全民運動，增進身心健康，本著運動樂活的精神，來參加本屆運動會，願遵守大會各項競賽規則，並服從裁判之判決。

宣誓代表○○○謹誓
中華民國 112 年 11 月 10 日

裁判宣誓詞

宣誓：我謹代表全體裁判宣誓，以真正的體育運動精神，遵守大會各項競賽規則，以公平公正的態度，執行本屆屏東縣運暨公教聯合運動會的各项職責。

宣誓代表○○○謹誓
中華民國 112 年 11 月 10 日

閉幕典禮程序表

時間：112年11月12日(日)下午4:00

地點：屏東縣立田徑場

- 一、典禮開始(奏樂)
- 二、長官來賓介紹
- 三、主席致詞
- 四、成績發表及頒獎
- 五、降會旗
- 六、薪火相傳(會旗交接)
- 七、熄聖火
- 八、禮成(奏樂)
- 九、運動員離場

大會場地平面圖

網球場

排球場

跳遠、三級跳遠場地

阿緞城
東門

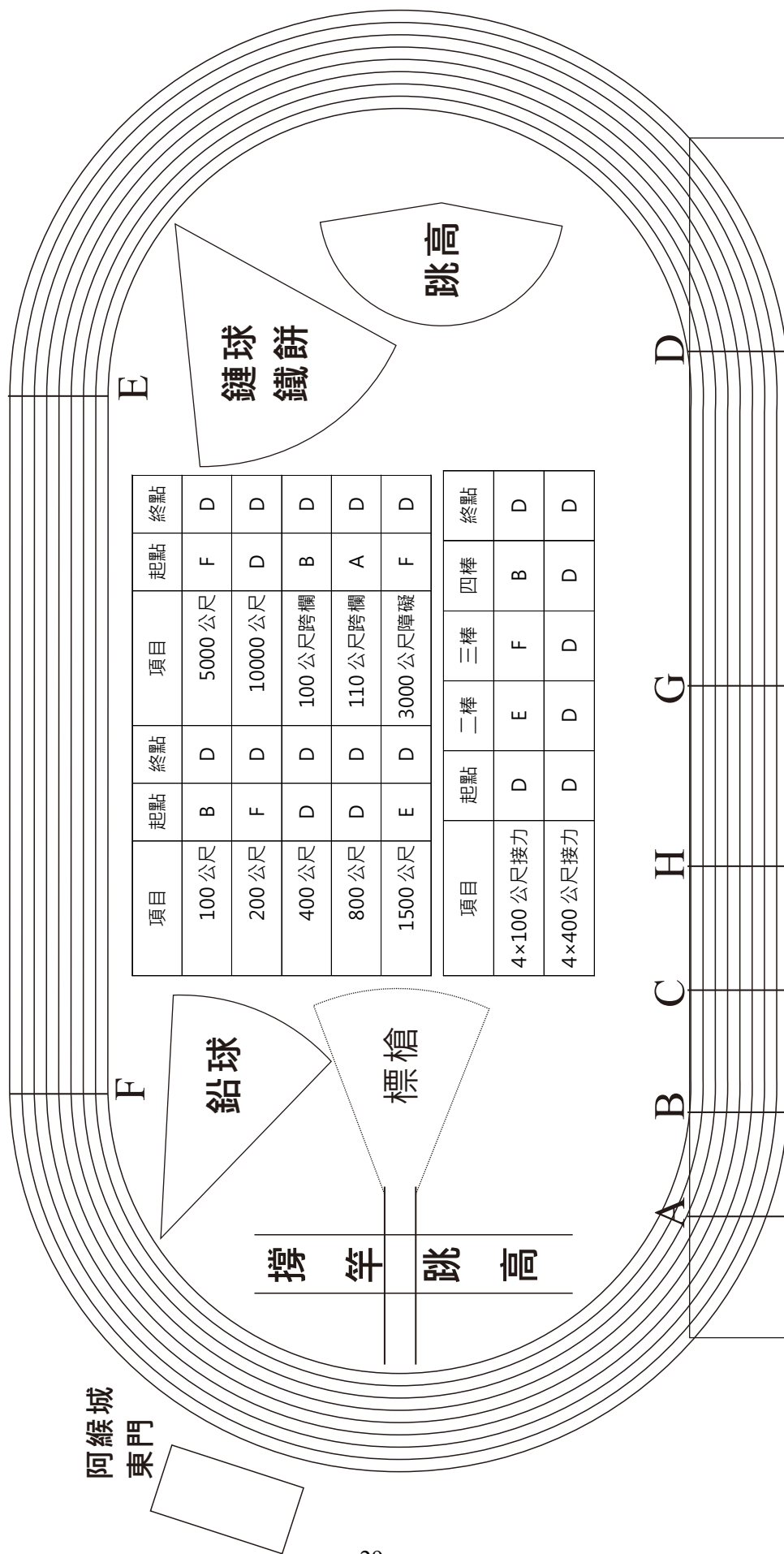

項目	起點	終點	項目	起點	終點
100公尺	B	D	5000公尺	F	D
200公尺	F	D	10000公尺	D	D
400公尺	D	D	100公尺跨欄	B	D
800公尺	D	D	110公尺跨欄	A	D
1500公尺	E	D	3000公尺障礙	F	D

項目	起點	二棒	三棒	四棒	終點
4×100公尺接力	D	E	F	B	D
4×400公尺接力	D	D	D	D	D

仁愛路

司令臺
紀錄組·競賽組·獎品組

檢錄處

112年屏東縣運暨公教聯合運動會田徑職員暨運動員號碼名單

一、社男組

1、屏東市(7001~7003)

7001 劉光武 7002 王儒屏 7003 蘇昱愷

2、九如鄉(7004~7005)

7004 林彥竹 7005 林育賢

3、內埔鄉(7006~7008)

執行教練:張涵絜

7006 張聲堂 7007 曾仕鈞 7008 鍾運華

4、竹田鄉(7009~7009)

7009 張家銘

5、車城鄉(7010~7011)

領隊:陳政雄 執行教練:黃秋屏

7010 尤建中 7011 房玓華

6、里港鄉(7012~7012)

7012 陳彥憲

7、來義鄉(7013~7015)

領隊:莊景星 執行教練:魏家偉

7013 葉仁智 7014 馬天翔 7015 魏家偉

8、枋山鄉(7016~7016)

7016 許偉勝

9、枋寮鄉(7017~7018)

7017 黃階穎 7018 黃順聰

10、東港鎮(7019~7020)

7019 張志元 7020 王博顯

11、林邊鄉(7021~7021)

7021 蔡惟仁

12、長治鄉(7022~7022)

7022 鍾政凱

13、恆春鎮(7023~7024)

7023 王普帝 7024 陳永濬

14、高樹鄉(7025~7025)

7025 黃思翰

15、獅子鄉(7026~7029)

領隊:朱宏恩 執行教練:謝志強

7026 潘毅軍 7027 王逸翔 7028 簡主祥 7029 蔡念林

16、屏科大(7030~7039)

領隊:張金龍 執行教練:陳家祥

7030 吳明儒 7031 李岳桔 7032 李峻丞 7033 林宥均 7034 林書鳴
7035 林柏宇 7036 董宥均 7037 陳信豪 7038 陳昱安 7039 黃柏菘

17、屏東大學(7040~7058)

領隊:陳永森 執行教練:曾耀群 管理:紀恩成

7040 利永銘 7041 吳泓霖 7042 張宏銘 7043 張簡名洋 7044 徐代勝
7045 李世裕 7046 林志成 7047 潘勁睿 7048 羅詠宣 7049 胡晏嘉
7050 董又賓 7051 蔡昫祐 7052 袁英豪 7053 許承祐 7054 詹尚洲
7055 陳勁佑 7056 陳宥辰 7057 麥志成 7058 黃正琦

18、美和科大(7059~7061)

領隊:王建臺 執行教練:蔡永川

7059 廖翊呈 7060 楊詠鈞 7061 翁桑本祥子

19、慈惠(7062~7063)

領隊:莊翔達

7062 蔡宗盛 7063 鄭志宏

二、社女組

1、九如鄉(8001~8001)

8001 林姿誼

2、內埔鄉(8002~8002)

執行教練:張聿彤

8002 鍾秀枝

3、竹田鄉(8003~8003)

8003 吳欣恬

4、車城鄉(8004~8005)

領隊:陳政雄 執行教練:黃騰琳

8004 黃宥騏 8005 黃珮淳

5、佳冬鄉(8006~8006)

執行教練:黃榮男

8006 陳芊憶

6、枋寮鄉(8007~8007)

8007 潘少甄

7、獅子鄉(8008~8008)

執行教練:韋念慈

8008 許雅莉

8、萬丹鄉(8009~8010)

8009 郭宥妍 8010 陳思吟

9、屏科大(8011~8015)

領隊:張金龍 執行教練:陳家祥

8011 廖怡禎 8012 張品絹 8013 蔡文琦 8014 邱瑋蝶 8015 陳郁婷

10、屏東大學(8016~8018)

領隊:陳永森 執行教練:林俊達

8016 劉萱 8017 翁葳芸 8018 陳湘葳

11、美和科大(8019~8023)

領隊:王建臺

8019 劉好庭 8020 王妘慈 8021 連婕雯 8022 郭怡瑩 8023 陳佳君

12、慈惠(8024~8025)

8024 陳妍竹 8025 黃儀禎

三、高男組

1、國立屏中(5001~5006)

執行教練:蔡怡君

5001 江育德 5002 董琨富 5003 鄭峻宇 5004 陳宥融 5005 陳智信
5006 陳竣宏

2、國立潮中(5007~5020)

領隊:林逸文 執行教練:林孟男,王光輝

5007 劉家維 5008 姚品丞 5009 尤翊丞 5010 李建樺 5011 林信志
5012 林秉程 5013 楊中凱 5014 程昌盛 5015 蘇柏銘 5016 謝明福
5017 賴宥任 5018 陳彥綸 5019 陳昱廷 5020 龔子紘

3、恆春工商(5021~5030)

領隊:蔡俊彥 執行教練:尤伸泰 管理:黃秀蘭

5021 姚峻宇 5022 尤聖宏 5023 張博壹 5024 張昀憲 5025 徐侑璿
5026 林鈞彬 5027 潘柏志 5028 盧韋全 5029 許軍 5030 黃宗賢

4、內埔農工(5031~5041)

領隊:張世波 執行教練:王明順,葉健銘

5031 劉柏偉 5032 王廷宇 5033 王睿騰 5034 簡仲佑 5035 羅益修
5036 莊政偉 5037 謝家隣 5038 邱建智 5039 陳坤陽 5040 陳炳宏
5041 陳立宸

5、大同高中(5042~5049)

領隊:王郁菁 執行教練:黃琨育

5042 傅昱丰 5043 劉昀碩 5044 張駿宥 5045 林立 5046 江育安
5047 盧迦勒 5048 謝宥軒 5049 陳柏諺

6、陸興高中(5050~5053)

領隊:黃坤謨 執行教練:葉健銘

5050 吳育傑 5051 李秉澤 5052 鍾展富 5053 陳閔駿

7、屏榮高中(5054~5055)

5054 江羿祐 5055 羅子欽

8、民生家商(5056~5056)

領隊:胡瑞慧 管理:王海燕

5056 林柏宏

9、屏東高工(5057~5057)

領隊:柯朝塗 執行教練:黃偕穎

5057 王有心

10、來義高中(5058~5070)

領隊:陳冠明 執行教練:林詠晴,趙志堅 管理:曾耀群
5058 劉恩高 5059 張凱傑 5060 張凱鈞 5061 戴聖亞 5062 李承彥
5063 李齊 5064 柯羿翔 5065 潘柏丞 5066 潘辰瑋 5067 胡恩竣
5068 鄭偉恩 5069 陳品勝 5070 陳訢澤

11、屏北高中(5071~5071)

領隊:林宏澤 執行教練:何寶康
5071 沈進鴻

12、東港高中(5072~5083)

領隊:侯淑禎 執行教練:戴伯伊,王博顯 管理:黃淑君
5072 吳振瑋 5073 曾午盛 5074 李桓銘 5075 潘彥翰 5076 蘇春霖
5077 鄭晉丞 5078 鍾育程 5079 阮丰彥 5080 陳冠儒 5081 陳柏安
5082 陳欣暘 5083 黃柏銘

四、高女組

1、國立屏中(6001~6001)

執行教練:蔡怡君
6001 蔡幸芳

2、國立屏女(6002~6005)

領隊:楊榮豐 管理:張怡蓉
6002 劉懷甯 6003 周芸禾 6004 楊儀鑫 6005 黃靖雅

3、國立潮中(6006~6017)

領隊:林逸文 執行教練:林孟男,王光輝
6006 伍柏親 6007 崔詩晴 6008 林芮羽 6009 梁正穎 6010 田筱柔
6011 畢金初 6012 蘇庭萱 6013 許芮慈 6014 趙佩瑜 6015 邱孝護
6016 邱宥瑜 6017 陳諭萱

4、恆春工商(6018~6022)

領隊:蔡俊彥 執行教練:張淑惠
6018 余欣蕾 6019 張博甄 6020 王淑敏 6021 陳詩涵 6022 黃語瑄

5、佳冬高農(6023~6027)

領隊:林鴻源 執行教練:林榮康
6023 李惠儀 6024 林采樺 6025 楊庭巧 6026 潘薇丞 6027 謝玉婷

6、內埔農工(6028~6028)

領隊:張世波 執行教練:劉俊賢
6028 郭沛雯

7、大同高中(6029~6033)

領隊:王郁菁 執行教練:黃琨育

6029 吳依軒 6030 李主心 6031 李家欣 6032 杜好亭 6033 陳怡亘

8、屏榮高中(6034~6034)

6034 林芮語

9、來義高中(6035~6039)

領隊:陳冠明 執行教練:趙志堅

6035 李柔 6036 涂妤嫻 6037 賴佩希 6038 高曉光 6039 高欣慈

10、屏北高中(6040~6043)

領隊:林宏澤 執行教練:何寶康

6040 呂婕 6041 李奕蓁 6042 林榆芳 6043 柯璇

11、東港高中(6044~6055)

領隊:侯淑禎 執行教練:洪毅男,王博顯 管理:黃淑君

6044 古都米亞、慕妮 6045 張紘瑄 6046 林柔宇 6047 林芋嫻 6048 洪滋憶
6049 洪芯妤 6050 洪若芳 6051 湯宜媛 6052 潘玥彤 6053 王頌雅
6054 田若希 6055 董薇安

五、國男組

1、大同高中(3001~3003)

領隊:王郁菁 執行教練:黃琨育

3001 巫成誠 3002 李泓慶 3003 顏嘉毅

2、美和高中(3004~3005)

領隊:王致皓 管理:黃裕昌

3004 余晟豪 3005 陳滋綺

3、來義高中(3006~3008)

領隊:陳冠明 執行教練:趙志堅

3006 洪昶易 3007 程翰森 3008 范軍翔

4、東港高中(3009~3027)

領隊:侯淑禎 執行教練:戴伯伊,管志賢 管理:黃淑君

3009 伍志威 3010 吳忻承 3011 李制憲 3012 林宏偉 3013 林岱震
3014 林昱廷 3015 林郁軒 3016 楊秉諭 3017 洪俊耀 3018 翁義閔
3019 葉承宗 3020 蔡岳澂 3021 蘇建霖 3022 鄭閔修 3023 陳品睿
3024 顏禾豫 3025 黃品曄 3026 黃啟倫 3027 黃致誠

5、明正國中(3028~3052)

領隊:林俊傑 執行教練:王志成,黃世平 管理:王登基

3028 劉宥晟	3029 吳承澍	3030 周立行	3031 宋恩橋	3032 張文獻
3033 張甯崑	3034 李鎮宇	3035 林政濤	3036 林秉奎	3037 梅恩旻
3038 楊秉錡	3039 潘鈞昊	3040 王昊恩	3041 紀呈宥	3042 蔣沂文
3043 蕭翊家	3044 邱慕帆	3045 郭峻承	3046 郭維辰	3047 郭繹廷
3048 陳之睿	3049 陳宥廷	3050 陳柏煜	3051 陳渤樑	3052 黃世硯

6、中正國中(3053~3066)

領隊:劉瑞富 執行教練:陳淑娟,黃階穎 管理:張鈺華

3053 吳柏勸	3054 唐律言	3055 張祐琰	3056 李承哲	3057 杜俊毅
3058 林名峻	3059 林彥明	3060 林珽豪	3061 林翊嘉	3062 潘明彥
3063 莊右聖	3064 謝易澄	3065 鄭靖翰	3066 陳彥安	

7、公正國中(3067~3067)

領隊:鄒世榮 管理:王麗婷

3067 許宸睿

8、長治國中(3068~3078)

領隊:送銘池 執行教練:葉健銘,陳幸翌

3068 何念勳	3069 劉晨禾	3070 尤子睿	3071 曾宗翰	3072 林書宇
3073 董宇帆	3074 董柏麟	3075 蔡子揚	3076 邱翊恩	3077 鄭喆
3078 黃子睿				

9、麟洛國中(3079~3082)

領隊:郭瓊揚 管理:鍾孟勳

3079 伍春賓	3080 哈利路塔吉斯 巴那噠	3081 梁凱捷	3082 王正宇
----------	--------------------	----------	----------

10、九如國中(3083~3085)

領隊:謝惠如 執行教練:尤雋硯

3083 謝明心	3084 陳峻彥	3085 陳正智
----------	----------	----------

11、里港國中(3086~3101)

領隊:鄭宗文 執行教練:鄭容吉,陳順賢 管理:謝育憲

3086 尤泓瑞	3087 李俊毅	3088 林中佑	3089 林祐安	3090 楊浩昀
3091 楊鈞凱	3092 蕭伯仁	3093 蘇育凱	3094 許富庭	3095 辛冠佑
3096 郭恩睿	3097 郭政威	3098 鍾岳勳	3099 陳廷祐	3100 黃宏杰
3101 黃宗橋				

12、高泰國中(3102~3112)

領隊:孫訢益 執行教練:傅建文 管理:陳世盟

3102 吳偉國	3103 吳瑜恩	3104 徐丞軒	3105 楊允睿	3106 楊承恩
3107 潘宏愷	3108 潘正一	3109 葉成恩	3110 邱敏皓	3111 馬秩胤
3112 高喬俊				

13、內埔國中(3113~3120)

領隊:楊蕙萍 執行教練:宋燕鳳,王普帝

3113 周宇浩 3114 曾思賢 3115 李明亮 3116 林柏廷 3117 王靖
3118 鄭賢瑞 3119 陳一丞 3120 黃泓志

14、崇文國中(3121~3127)

領隊:黃慧瑄 執行教練:何玉馨,塗之侑

3121 劉柏均 3122 包俊凱 3123 吳桀睿 3124 杜宇 3125 潘袖廷
3126 白志強 3127 陳祈恩

15、萬巒國中(3128~3139)

領隊:陳朝賢 執行教練:曾佳鵬 管理:吳宇立

3128 何永恩 3129 吳丞祐 3130 尤浩軍 3131 張濟 3132 林信廷
3133 林榕佑 3134 洪亞敬 3135 潘泓丞 3136 潘羿廷 3137 章智翔
3138 羅宇恩 3139 黃翊

16、萬丹國中(3140~3145)

領隊:黃豐欽 執行教練:郭宇洋

3140 李偉丞 3141 李春成 3142 林子洋 3143 林承勳 3144 林邑安
3145 鐘奕盛

17、新園國中(3146~3146)

執行教練:張哲銘

3146 朱子權

18、林邊國中(3147~3169)

領隊:李惠瓊 執行教練:郭凡陞,黃榮男 管理:林韋鳴,黃文意

3147 劉冠宏 3148 吳冠霖 3149 唐敏傑 3150 廖伯愷 3151 張博智
3152 彭晨祐 3153 李哲瑜 3154 李炎世 3155 李翰毅 3156 林品睿
3157 潘昱愷 3158 羅瑋珉 3159 蘇昱豪 3160 邱子祐 3161 鄭博義
3162 阮群祐 3163 陳加宸 3164 陳弈勳 3165 陳民哲 3166 陳維恩
3167 陳翰穎 3168 黃秉紘 3169 黃靖淵

19、南州國中(3170~3173)

領隊:陳慶得 執行教練:梁美如

3170 廖子捷 3171 林煜哲 3172 陳冠役 3173 陳順隆

20、琉球國中(3174~3174)

領隊:蘇傳桔 執行教練:黃華愷

3174 洪廷安

21、車城國中(3175~3178)

領隊:楊政家 執行教練:許偉勝

3175 林宏晉 3176 林政佑 3177 林茗睿 3178 陳品諺

22、恆春國中(3179~3188)

領隊:張鑑堂 執行教練:陳妍榕

3179 吳昱紘 3180 尤崇恩 3181 尤閔閔 3182 方龍宇 3183 李樂
3184 林鈺生 3185 楊天順 3186 蘇佑良 3187 高晨耀 3188 黃上恩

23、滿州國中(3189~3192)

領隊:于福豪 執行教練:徐整隆

3189 曾進貴 3190 李俊豪 3191 李冠賢 3192 洪允盛

24、牡丹國中(3193~3196)

領隊:賴詠清 執行教練:黃泰生

3193 張帛丞 3194 林權至 3195 柯正輝 3196 高立

25、獅子國中(3197~3205)

領隊:陳冠良 執行教練:田翔云 管理:廖尉好

3197 徐子恩 3198 湯正杰 3199 王子杰 3200 田冠軒 3201 石恩宥
3202 陳皓 3203 馬佐恩 3204 馬夏恩 3205 高宇辰

26、南榮國中(3206~3224)

領隊:張穎騰 執行教練:莊惠屏 管理:陳基宏

3206 吳奇樺 3207 吳玉欽 3208 呂尚 3209 塗濬 3210 張駿洵
3211 李定謙 3212 林明魁 3213 林蒼宏 3214 林逸峰 3215 湯子頤
3216 章炫棠 3217 蘇鈺賢 3218 谷王孝熙 3219 鄧仲廷 3220 陳冠歡
3221 陳奕宸 3222 陳正勛 3223 高履恩 3224 黃瑞智

27、光春國中(3225~3225)

領隊:鍾冬玉

3225 陳冠廷

六、國女組

1、美和高中(4001~4003)

領隊:王致皓 管理:黃裕昌

4001 徐可又 4002 施孟頌 4003 邱維竹

2、來義高中(4004~4012)

領隊:陳冠明 執行教練:林詠晴,趙志堅

4004 林恩昕 4005 沈宇涵 4006 湯婕妤 4007 湯詠誼 4008 潘采利
4009 潘雅妮 4010 陳璿 4011 高翊芸 4012 魏穎忻

3、東港高中(4013~4025)

領隊:侯淑禎 執行教練:洪毅男,管志賢 管理:黃淑君

4013 古都米亞、惹
捨樂捨
4014 徐詣佩
4015 李沁家
4016 李珮瑜
4017 林夢玫
4018 莊怡煊
4019 葉湘彤
4020 蘇可芯
4021 許喬茵
4022 郭慧好
4023 郭珮儀
4024 黃巧君
4025 黃淳芸

4、明正國中(4026~4032)

領隊:林俊傑 執行教練:王志成,黃世平

4026 庾琬喬
4027 張子芸
4028 戴羽希
4029 朱姿穎
4030 林侑潔
4031 楊嘉瀟
4032 潘羿璇

5、中正國中(4033~4041)

領隊:劉瑞富 執行教練:陳淑娟,黃階穎

4033 林苡涵
4034 翁尹珣
4035 蘇于庭
4036 許子蕙
4037 邱于菡
4038 郭芷均
4039 鄭子耘
4040 陳璿茵
4041 黃湘甯

6、長治國中(4042~4048)

領隊:送銘池 執行教練:陳幸翌

4042 吳沛蓉
4043 張品捷
4044 柳玉芯
4045 溫沛情
4046 董洺禎
4047 邱柔恩
4048 鍾宜玲

7、九如國中(4049~4052)

領隊:謝惠如 執行教練:尤雋硯

4049 施雅薰
4050 江若妤
4051 鄭予涵
4052 陳璿羽

8、里港國中(4053~4070)

領隊:鄭宗文 執行教練:鄭容吉,陳順賢 管理:林婉如

4053 余佳欣
4054 史宛艷
4055 吳宛蓓
4056 吳若毓
4057 曾宥心
4058 林玉英
4059 楊慧婷
4060 潘玥霖
4061 蔡嘉萱
4062 蔡寒梅
4063 鄭玉芬
4064 陳子恩
4065 陳涓琪
4066 陳玉驊
4067 陳秀梅
4068 陳紓郁
4069 馮之均
4070 黃少芄

9、高泰國中(4071~4079)

領隊:孫訢益 執行教練:傅建文 管理:陳世盟

4071 唐納珍愛
4072 明沛翊
4073 李承璽
4074 溫晴
4075 王恩樂
4076 紀香琳
4077 蘇璽恩
4078 詹晨瑤
4079 高芊宥

10、內埔國中(4080~4086)

領隊:楊蕙萍 執行教練:宋燕鳳,王普帝

4080 吳芳羽
4081 曾子丹
4082 李靜穎
4083 潘榆潔
4084 盧佩慈
4085 盧品蓁
4086 賴呈芳

11、崇文國中(4087~4094)

領隊:黃慧瑄 執行教練:塗之侑,謝羽榛

4087 施妘臻 4088 李璇 4089 林善茹 4090 楊思俞 4091 羅宇晞
4092 謝心予 4093 鄭安晴 4094 鄭祈

12、萬巒國中(4095~4101)

領隊:陳朝賢 執行教練:曾佳鵬

4095 唐睿勤 4096 張徐庭 4097 李宜庭 4098 潘家萱 4099 潘美珍
4100 謝心婕 4101 陳楨

13、萬丹國中(4102~4103)

領隊:黃豐欽 執行教練:郭宇洋

4102 吳沛璇 4103 曾乙晴

14、林邊國中(4104~4115)

領隊:李惠瓊 執行教練:郭凡陞,黃榮男 管理:黃文意

4104 何奕萱 4105 卞冠蓁 4106 李宥綺 4107 林姿佑 4108 林芷萱
4109 蔡佳欣 4110 賴儒欣 4111 鄭詩軒 4112 鄭采青 4113 阮芷欣
4114 陳佑佳 4115 黃湘涵

15、南州國中(4116~4117)

管理:楊雅方

4116 周湘晴 4117 陳湘穎

16、車城國中(4118~4122)

執行教練:許偉勝

4118 柯郁恩 4119 董螢渲 4120 馮玄寧 4121 黃語安 4122 黃鈺恩

17、恆春國中(4123~4126)

領隊:張鑑堂

4123 張莛亞 4124 楊核渝 4125 王緹 4126 詹品恩

18、滿州國中(4127~4132)

領隊:于福豪 執行教練:王偉權

4127 張富美 4128 潘胡適 4129 許馨文 4130 謝妤婕 4131 高宇均
4132 高雨涵

19、牡丹國中(4133~4136)

領隊:賴詠清 執行教練:黃泰生

4133 張舒瑞 4134 徐箴言 4135 蔡方瑜 4136 蔡方瑾

20、獅子國中(4137~4142)

領隊:陳冠良 執行教練:田翔云 管理:廖尉好

4137 孫宇晴 4138 溫佩琳 4139 邵語歆 4140 陳元元 4141 陳子芸
4142 高雨妃

21、南榮國中(4143~4146)

領隊:張顥騰 執行教練:莊惠屏

4143 曾妍琍 4144 蔡譽子 4145 連悅丞 4146 鄧宜臻

22、光春國中(4147~4152)

領隊:鍾冬玉 執行教練:林亞筑 管理:潘銘偉

4147 林育岑 4148 林芳文 4149 許莉昀 4150 鄭玫婷 4151 陳于萱
4152 雲厲喜愛

七、小男組

1、屏東市(1001~1024)

領隊:林純宇 執行教練:劉宸鳴,嚴麒鈞 管理:賴俊宏

1001 劉子瑗 1002 劉恩希 1003 廖彥樺 1004 張浩義 1005 李品澄
1006 杜捷希 1007 林冠亨 1008 林宸竹 1009 林宸緯 1010 林民義
1011 林瑀園 1012 楊昇翰 1013 江明龍 1014 洪名緯 1015 洪翊睿
1016 潘滄騰 1017 王俊博 1018 薛豐耀 1019 許程詒 1020 趙奕瑜
1021 陳宏岳 1022 陳柏維 1023 魏睿霈 1024 黃詠翔

2、九如鄉(1025~1032)

領隊:王錦裕 執行教練:方博立,蔡坤村

1025 李東諺 1026 林埕瑋 1027 王子源 1028 白季霖 1029 蔡宸恩
1030 蘇奕帆 1031 陳子修 1032 黃懋騰

3、三地門鄉(1033~1039)

領隊:李宗鴻 執行教練:張凱翔 管理:陳民僑

1033 尤孝恩 1034 巴駿奕 1035 曾恩澤 1037 李昱齊 1038 柯偉翔
1039 湯皓宇

4、內埔鄉(1040~1062)

領隊:邱照麟 執行教練:陳俊義,駱翠環 管理:陳景旺

1040 余晟榮 1041 劉宥澤 1042 劉峻華 1043 劉承宇 1044 吳庭碩
1045 宋昱叡 1046 廖文卿 1047 張名璿 1048 曾榆桀 1049 林庭瑋
1050 林庭碩 1051 林睿竑 1052 林靖堯 1053 楊宸 1054 王哲御
1055 石育樑 1056 羅亦鴻 1057 董映承 1058 蘇陳品鴻 1059 趙勇竣
1060 鍾秉穎 1061 陳宥實 1062 陳睿浩

5、牡丹鄉(1063~1068)

領隊:陳宏圖 執行教練:李鐵雄,陳俊安

1063 劉恩 1064 林佑杰 1065 江祈恩 1066 葉允樂 1067 葉允赫
1068 陳高子奕

6、佳冬鄉(1069~1069)

領隊:鐘敏翠 執行教練:郭蕙嘉

1069 陳昱文

7、來義鄉(1070~1081)

領隊:林志光 執行教練:謝岳勳,魏家偉 管理:田湘萍
1070 傅苡陸 1071 全恩桀 1072 吳天佑 1073 周昱辰 1074 張子瓏
1075 李益 1076 李鈞赫 1077 楊皓恩 1078 程郁翔 1079 蔡語恩
1080 邱碩彥 1081 錢昊

8、東港鎮(1082~1107)

領隊:曾新章 執行教練:潘秋燕,許峰銘 管理:吳紹宇,林宏叡
1082 吳桐羽 1083 張業祺 1084 張秉浩 1085 張維恆 1086 施秉宥
1087 曾泓峻 1088 李愷瑞 1089 李滿祥 1090 林子洋 1091 林宥誠
1092 林東穎 1093 林柄澄 1094 林龍耀 1095 王子揚 1096 盧永洧
1097 莊翊昇 1098 蔡侑楷 1099 蔡念恆 1100 蔡秉芮 1101 許竣堯
1102 許閔洧 1103 鄭元致 1104 鄭力豪 1105 陳洧繇 1106 黃士洧
1107 黃思豪

9、林邊鄉(1108~1122)

領隊:廖淑珍 執行教練:丁志全,洪紫瑛 管理:謝芳哲
1108 余易鴻 1109 屠建雄 1110 張勝維 1111 林士玄 1112 林承祐
1113 沈承翰 1114 洪漢彬 1115 蔡承偉 1116 蔡豐安 1117 謝宏御
1118 鄭仲恩 1119 鄭富毅 1120 鄭常狩 1121 黃柏憲 1122 黃柏諺

10、長治鄉(1123~1143)

領隊:張惠敏 執行教練:唐筱茜,鍾欣妤 管理:吳英帛,郭馨喬
1123 利晉丞 1124 古御均 1125 古御廷 1126 吳宸恩 1127 周宇翔
1128 張善崴 1129 曾易洋 1130 李濬宇 1131 李閔世 1132 林冠睿
1133 林昌賢 1134 潘易呈 1135 白義誠 1136 蔡乙億 1137 謝帛諺
1138 謝濬丞 1139 賴炫縈 1140 邱盛城 1141 鄭迪 1142 陳彥睿
1143 高廷碩

11、南州鄉(1144~1149)

領隊:劉國裕
1144 林承澐 1145 林育韻 1146 王祥瑞 1147 胡傑銘 1148 鄭沁育
1149 陳昱翔

12、恆春鎮(1150~1157)

領隊:鄭鴻博 執行教練:陳妍榕 管理:陳亭蓉
1150 尤彥勳 1151 林允丞 1152 潘瑞龍 1153 蘇育震 1154 賴可辰
1155 陳于沁 1156 陳泊辰 1157 陳羿璋

13、高樹鄉(1158~1159)

執行教練:吳明吉
1158 劉弘源 1159 許晉睿

14、新園鄉(1160~1173)

領隊:陳現義 執行教練:孫佩祺,黃瓊櫻 管理:李拿玲

1160 余秉翰	1161 劉彥均	1162 林辰儒	1163 歐泓輝	1164 洪嘉謙
1165 洪聖喆	1166 潘立洋	1167 簡浚丞	1168 許日耀	1169 邱志昇
1170 鄭子玄	1171 陳泓旭	1172 陳漢鋌	1173 陳紀安	

15、萬丹鄉(1174~1192)

領隊:黃錦雄 執行教練:吳家瑋,楊文忠 管理:尤志弘

1174 張庭睿	1175 張日騰	1176 李侖橙	1177 李宗珉	1178 李承修
1179 李永禧	1180 杜承祐	1181 林易餘	1182 王宥澤	1183 簡唯任
1184 簡子炯	1185 蔡宗展	1186 蘇郁楷	1187 郭冠呈	1188 高琮翔
1189 黃暉恩	1190 黃暉翔	1191 黃書洋	1192 黃柏竣	

16、萬巒鄉(1193~1194)

領隊:羅世杰 執行教練:吳竣庭

1193 潘睿中	1194 陳冠豪
----------	----------

17、滿州鄉(1195~1196)

領隊:宋珮陵 管理:莊尚霖

1195 潘聖儒	1196 邱正耀
----------	----------

18、瑪家鄉(1197~1199)

領隊:高至誠 執行教練:吳蔚銘

1197 施昀翔	1198 鍾宇騰	1199 陳宇澤
----------	----------	----------

19、潮州鎮(1200~1204)

領隊:謝相如 執行教練:陳大章

1200 劉子傑	1201 張恩齊	1202 李岳	1203 林啟元	1204 鄭昀瑒
----------	----------	---------	----------	----------

20、霧台鄉(1205~1208)

領隊:鍾祥憑 執行教練:杜菊花

1205 巴以謙	1206 柯承瀚	1207 賴禹睿	1208 那祐嘉
----------	----------	----------	----------

21、鹽埔鄉(1209~1210)

領隊:林衍伸 執行教練:羅德瑪克·薩撒卡嵐

1209 陳佳暘	1210 黃敬哲
----------	----------

八、小女組

1、屏東市(2001~2025)

領隊:賴玉雪 執行教練:賴進龍,陳長盛 管理:林郁文

2001 劉颯辰	2002 劉蕎安	2003 周倪妮	2004 唐律雯	2005 張玲靖
2006 朱海瑗	2007 李翊菡	2008 李芮語	2009 林子渝	2010 林宇璐
2011 林宸晞	2012 林泊融	2013 林瑀宣	2014 林筠芮	2015 洪子璇
2016 洪苡瑄	2017 王品溱	2018 王薪喬	2019 蔡婷羽	2020 謝忻妘
2021 鍾采潔	2022 陳彤宜	2023 陳湘婷	2024 陳艾伶	2025 黃子晴

2、九如鄉(2026~2042)

領隊:賴建戎

執行教練:曾慧純,陳昭廷

2026 張育綺	2027 曾詠渝	2028 林采潔	2029 楊昀瞳	2030 楊淳蓁
2031 楊衣晨	2032 游馥瑄	2033 蕭婷勻	2034 蕭詠勻	2035 藍翊瑄
2036 許偉喞	2037 邱沁蕎	2038 邱驛絜	2039 郭芯羽	2040 錢禹潼
2041 陳以涵	2042 陳婕恩			

3、三地門鄉(2043~2052)

領隊:李宗鴻

執行教練:邵國志

管理:林士豪

2043 何樂恩	2044 吳瑜芯	2045 呂沂璇	2046 朱書廷	2047 林芊仔
2048 江睿慶	2049 潘許樂	2050 王以路	2051 路森.樂樂曼	2052 高家恩

4、內埔鄉(2053~2074)

領隊:張文忠

執行教練:邱美雅,金松錡

管理:張君瑜,賴欣孜

2053 利宥靚	2054 利采妮	2055 吳咨妤	2056 吳祈璇	2057 張軒綺
2058 曹禎	2059 李意涵	2060 李芊逸	2061 林晶晶	2062 林謙芊
2063 洪悅琦	2064 潘亞米	2065 羅永嬰	2066 羅永甯	2067 葉芯妤
2068 蘇芊妤	2069 蘇陳品璇	2070 袁羽彤	2071 邱湘璇	2072 鍾欣桐
2073 陳柔潔	2074 陳霈慈			

5、牡丹鄉(2075~2088)

領隊:周淑琴

執行教練:許聖慧,陳儀靜

管理:李岡

2075 余涵	2076 余采映	2077 張瑋臻	2078 戴以勒	2079 林凱緹
2080 林恩緹	2081 林詩姍	2082 蔡方琳	2083 許宜涼	2084 鍾晨葳
2085 馬晨曦	2086 高宇芯	2087 黃凌兒	2088 黃珊妮	

6、佳冬鄉(2089~2093)

領隊:鐘敏翠

執行教練:黃思翰

2089 王鈺婷	2090 陳佩妤	2091 陳妍蓁	2092 陳怡誼	2093 黃雯翎
----------	----------	----------	----------	----------

7、來義鄉(2094~2115)

領隊:林志光

執行教練:曾明禮,謝岳勳

管理:張凱

2094 何家宜	2095 尤曼妮	2096 張子渝	2097 張芯	2098 戴佩玲
2099 林語柔	2100 柯若婕	2101 梁嘉純	2102 武善雅	2103 洪敏恩
2104 湯珮妤	2105 潘洛伶	2106 潘雅嘉	2107 王培遙	2108 羅辰語
2109 莊妤芯	2110 葉朵兒	2111 陳妍之	2112 陳晞	2113 陳琳
2114 馮羽媽	2115 馮雨棠			

8、枋寮鄉(2116~2120)

執行教練:翁耀明

2116 林妮葳	2117 林岑	2118 王楚萱	2119 王韻涵	2120 黃紫妍
----------	---------	----------	----------	----------

9、東港鎮(2121~2136)

執行教練:蘇高玄,黃裕鴻 管理:鄭明川,許鶴議

2121 吳沅婕	2122 周筱妤	2123 曾夢仙	2124 李瑩珍	2125 林子庭
2126 王凱蒂	2127 蔣詠仔	2128 許依荳	2129 許舒媛	2130 許衣衫
2131 謝侑臻	2132 郭珮綺	2133 鄭丞涵	2134 鄭姿吟	2135 陳怡靜
2136 黃苡瑄				

10、林邊鄉(2137~2149)

領隊:王芳姿 執行教練:何承穎,李逸軒 管理:鄭明川

2137 吳昱婷	2138 戴子喬	2139 方詠琳	2140 林品岑	2141 林妤昕
2142 林庭瑩	2143 林曉騏	2144 王韻瑄	2145 蔡芷儀	2146 賴妍希
2147 鄭詠云	2148 阮青宜	2149 陳珮璇		

11、長治鄉(2150~2170)

領隊:曾怡璇 執行教練:周篤恆,馮展清 管理:賴余貞,陳美玲

2150 何宥靚	2151 劉宸妍	2152 劉秣妍	2153 劉芯妤	2154 吳語柔
2155 唐千雅	2156 張庭萱	2157 張旻棋	2158 曾芮筠	2159 李紫淇
2160 李芷葶	2161 林久綉	2162 林腕煊	2163 王珮渝	2164 白庭羽
2165 白晨希	2166 董梓妍	2167 蔡宜如	2168 謝沂珈	2169 鄧書涵
2170 陳芄穎				

12、南州鄉(2171~2176)

領隊:劉國裕

2171 李慈祐	2172 林玟伶	2173 許心琳	2174 郭妍晴	2175 郭珮琦
2176 陳芯慈				

13、恆春鎮(2177~2179)

管理:黃馨誼

2177 張晨晞	2178 蔡乙帆	2179 賴可芯
----------	----------	----------

14、高樹鄉(2180~2181)

執行教練:吳明吉

2180 周亭瑄	2181 黎梓瑜
----------	----------

15、新園鄉(2182~2184)

領隊:沈珠帆 執行教練:孫佩祺

2182 張煒茜	2183 林沁頤	2184 許日馨
----------	----------	----------

16、萬丹鄉(2185~2191)

領隊:黃志賢 執行教練:郭丁豪,黃旭賢

2185 呂怡瑾	2186 李佳紋	2187 李婉妤	2188 李映璇	2189 蔡昀潔
2190 陳又慈	2191 黃翊芯			

17、滿州鄉(2192~2195)

領隊:宋珮陵 執行教練:徐若芸

2192 劉桂姩 2193 李昱萱 2194 潘宇婕 2195 潘胡寶林

18、瑪家鄉(2196~2196)

領隊:陳慶林 執行教練:陳富傑

2196 陳宇婕

19、潮州鎮(2197~2199)

領隊:謝相如 執行教練:樊盟鎮

2197 楊妮卡 2198 王暄喬 2199 谷婕

20、鹽埔鄉(2200~2201)

領隊:謝豐吉 執行教練:李雅英

2200 王羽安 2201 陳琪禎

九、機關男甲組

1、屏東市(9001~9001)

9001 張嘉智

2、三地門鄉(9002~9002)

9002 李天賞

3、牡丹鄉(9003~9004)

9003 唐懷安 9004 黃英杰

4、來義鄉(9005~9005)

領隊:莊景星

9005 彭志翔

5、教育處(9006~9006)

領隊:黃柏翰

9006 黃柏翰

6、農業處(9007~9007)

9007 鍾尚倫

7、地政處(9008~9009)

領隊:陳錦屏 管理:張淑娟

9008 吳俊慶 9009 黃俊豫

8、工務處(9010~9010)

9010 邱信榮

9、水利處(9011~9011)

領隊:郭峯志 管理:吳垠錚

9011 鄭智鴻

10、環境保護局(9012~9012)

管理:錢湘媛

9012 黃俊元

11、財稅局(9013~9013)

領隊:莊美英

9013 陳鳳昌

12、消防局(9014~9019)

9014 劉奕佐

9015 楊勝傑

9016 王駿睿

9017 盧偉哲

9018 董家銘

9019 陳彥志

13、警察局(9020~9027)

領隊:蔡文峰

管理:方秋梅

9020 況旻軒

9021 呂秉恆

9022 崔方謀

9023 林仲恩

9024 邱一峯

9025 陳冠名

9026 陳冠翰

9027 陳晟

14、屏東縣政府長期照護處(9028~9028)

9028 李昆峰

十、機關男乙組

1、來義鄉(9029~9029)

領隊:莊景星

9029 葉明雄

2、獅子鄉(9030~9030)

領隊:朱宏恩

9030 謝志強

3、農業處(9031~9031)

9031 林仁傑

4、地政處(9032~9033)

領隊:陳錦屏 管理:張淑娟
9032 邱相銘 9033 陳玉堂

5、財稅局(9034~9034)

管理:李欣樺
9034 蔡光雄

6、消防局(9035~9035)

9035 吳坤學

7、警察局(9036~9042)

領隊:蔡文峰 管理:方秋梅
9036 劉家宏 9037 吳怡賢 9038 林柏菁 9039 蔡順福 9040 謝易成
9041 陳英平 9042 高有信

十一、機關女甲組

1、牡丹鄉(9043~9046)

9043 余亞凡 9044 姚育雯 9045 張焱騏 9046 朱莉婷

2、社會處(9047~9049)

9047 林于琳 9048 湯孟菁 9049 陳翠華

3、衛生局(9050~9051)

領隊:呂孟倫 執行教練:仇幼娟
9050 吳妙慧 9051 林葳

4、警察局(9052~9059)

領隊:蔡文峰 管理:方秋梅
9052 劉怡君 9053 張榆葳 9054 李千鈴 9055 蔡宛玲 9056 許玲毓
9057 陳柔安 9058 黃子芸 9059 黃慧宜

5、屏東縣政府長期照護處(9060~9060)

9060 呂碧琪

十二、機關女乙組

1、屏東市(9061~9061)

9061 劉珮薇

2、三地門鄉(9062~9062)

領隊:曾有欽 執行教練:杜秀山

9062 陳貴珍

3、牡丹鄉(9063~9064)

9063 何丹鳳 9064 胡雅平

4、來義鄉(9065~9065)

領隊:莊景星

9065 高錢妹

5、衛生局(9066~9066)

領隊:齊萱 執行教練:陳惠萍

9066 楊貴妃

6、消防局(9067~9067)

9067 林憶婷

7、警察局(9068~9073)

領隊:蔡文峰 管理:方秋梅

9068 張倣瑀 9069 李姿宜 9070 葉梅芬 9071 蔡文雅 9072 陳家溱

9073 黃雅祺

8、屏東縣政府長期照護處(9074~9075)

9074 張瑜庭 9075 林玉君

十三、學校男甲組

1、屏科大(9076~9076)

領隊:張金龍

9076 陳聖峰

2、內埔國中(9077~9077)

領隊:楊蕙萍 執行教練:李政儒

9077 李政儒

3、崇文國中(9078~9078)

領隊:黃慧瑄 管理:林玉涓

9078 林上智

4、屏東視導區(9079~9080)

9079 吳家瑋 9080 黃階穎

5、潮州視導區(9081~9081)

9081 樊盟鎮

6、東港視導區(9082~9082)

9082 吳紹宇

十四、學校男乙組

1、屏科大(9083~9083)

領隊:張金龍

9083 謝勝隆

2、美和科大(9084~9084)

領隊:王建臺

9084 蔡永川

3、明正國中(9085~9085)

執行教練:傅勤展

9085 傅勤展

4、至正國中(9086~9086)

領隊:黃賢德 管理:黃正宗

9086 潘建志

5、萬巒國中(9087~9087)

領隊:陳朝賢 管理:吳宇立

9087 曾佳鵬

6、林邊國中(9088~9088)

領隊:李惠瓊

9088 蔡宜倫

7、車城國中(9089~9089)

領隊:楊政家

9089 黃景立

8、南榮國中(9090~9090)

領隊:張穎騰 執行教練:莊惠屏

9090 潘文傑

9、屏東視導區(9091~9091)

9091 鍾政凱

10、潮州視導區(9092~9094)

9092 劉光武 9093 陳大章 9094 高立宏

11、屏北視導區(9095~9095)

9095 方博立

十五、學校女甲組

1、高樹國中(9096~9096)

執行教練:林蘭筠

9096 林蘭筠

2、崇文國中(9097~9097)

領隊:黃慧瑄

9097 李芳素

3、東港視導區(9098~9098)

9098 陳倚慧

4、屏北視導區(9099~9100)

9099 李旋毓 9100 黃淳琬

5、屏南視導區(9101~9103)

9101 張簡安容 9102 簡寶玲 9103 許寧音

十六、學校女乙組

1、內埔國中(9104~9105)

領隊:楊蕙萍 執行教練:宋燕鳳

9104 宋燕鳳 9105 藍苑綺

2、屏東視導區(9106~9106)

9106 鄭素珍

3、潮州視導區(9107~9108)

9107 余佳諾 9108 歐雅芬

4、屏北視導區(9109~9111)

9109 杜菊花 9110 林麗玉 9111 鄭素真

十七、機關混合組

1、三地門鄉(9112~9127)

領隊:曾有欽 執行教練:杜秀山 管理:蘇秋鳳

9112 劉成章	9113 唐秀美	9114 李天賞	9115 林平江	9116 林昇
9117 林貴	9118 江瑀沁	9119 潘冠丞	9120 田淑娟	9121 藍昀婷
9122 藍欣	9123 蘇鈺軍	9124 謝志龍	9125 陳佳筠	9126 馮芷璇
9127 高雨潔				

2、牡丹鄉(9128~9143)

9128 唐懷安	9129 張漢光	9130 張焱騏	9131 林曉菁	9132 楊健平
9133 楊雅淑	9134 洪瑋禎	9135 潘如容	9136 葉子孝	9137 蔡志明
9138 蔡重仁	9139 趙瑋庭	9140 陳若雁	9141 馬庭郁	9142 高季慧
9143 黃英杰				

3、獅子鄉(9144~9159)

領隊:朱宏恩 執行教練:陳明貴

9144 何政軍	9145 呂銘浩	9146 周杏春	9147 宋稔恩	9148 巴羿捷
9149 方幸一	9150 施煌輝	9151 朱文龍	9152 汪保華	9153 洪俊浩
9154 胡昕儀	9155 董婕妤	9156 薛聖融	9157 謝志強	9158 邱秀美
9159 郭巧玲				

4、農業處(9160~9173)

領隊:吳振碩 執行教練:藍謙 管理:李繼雅

9160 李家樂	9161 林仁傑	9162 林詒卿	9163 羅婉瑜	9164 蕭智柔
9165 薛靖樺	9166 蘇世堅	9167 邱琇琴	9168 鄭豐政	9169 鍾尚倫
9170 陳羿勳	9171 陳育綾	9172 黃湘凌	9173 黃鼎基	

5、社會處(9174~9189)

9174 余朕	9175 劉奕汶	9176 吳家瑜	9177 張雅雯	9178 李俞慧
9179 林于琳	9180 林易葳	9181 蔡家丞	9182 蔡政修	9183 鄭啟宏
9184 陳彥均	9185 陳明琳	9186 陳祈安	9187 陳致嘉	9188 高蘇珊
9189 黃宗健				

6、水利處(9190~9201)

領隊:江國豐

管理:柯廷育

9190 吳承灃

9191 姚政松

9192 宋欣諺

9193 尋婉瑜

9194 張宴月

9195 李維宸

9196 楊子康

9197 蔡麗芬

9198 蘇俊毓

9199 許淨淳

9200 許詠晴

9201 高博鈺

7、環境保護局(9202~9213)

領隊:余東壁

執行教練:蕭朱琇

管理:錢湘媛

9202 張凱程

9203 曾浚璋

9204 李崇豪

9205 李玟

9206 楊佩儒

9207 莊世亦

9208 蔡忠翰

9209 鄭玉鈴

9210 鄭至琇

9211 陳芷萱

9212 黃俊元

9213 黃鈴禎

8、警察局(9214~9229)

領隊:蔡文峰

管理:方秋梅

9214 劉怡君

9215 呂秉恆

9216 張榆葳

9217 朱昱承

9218 李千鈴

9219 林仲恩

9220 潘局和

9221 簡孝賢

9222 蔡佳芹

9223 蔡宛玲

9224 蔡文雅

9225 許玲毓

9226 郭浩振

9227 陳冠名

9228 黃子芸

9229 黃治憲

十八、學校混合組

1、屏北視導區(9230~9242)

9230 方博立

9231 李雅英

9232 林育德

9233 林詩雅

9234 王顥翔

9235 羅德瑪克、薩
撒卡嵐

9236 羅瑩蓁

9237 蔣辰平

9238 賴信甫

9239 鄭素珍

9240 鄭素真

9241 陳育詮

9242 駱翠環

112 年屏東縣運暨公教聯合運動會田徑比賽名單

一、社男組

1、跳高 (3 人)

7038 陳昱安 (屏科大) 7048 羅詠宣 (屏東大學) 7055 陳勁佑 (屏東大學)

2、撐竿跳高 (2 人)

7039 黃柏菖 (屏科大) 7058 黃正琦 (屏東大學)

3、跳遠 (6 人)

7011 房玓華 (車城鄉) 7014 馬天翔 (來義鄉) 7015 魏家偉 (來義鄉)
7018 黃順聰 (枋寮鄉) 7032 李峻丞 (屏科大) 7042 張宏銘 (屏東大學)

4、三級跳遠 (4 人)

7038 陳昱安 (屏科大) 7056 陳宥辰 (屏東大學) 7058 黃正琦 (屏東大學)
7061 翁桑本祥子 (美和科大)

5、鉛球 (7 人)

7009 張家銘 (竹田鄉) 7010 尤建中 (車城鄉) 7011 房玓華 (車城鄉)
7012 陳彥憲 (里港鄉) 7028 簡主祥 (獅子鄉) 7043 張簡名洋 (屏東大學)
7049 胡晏嘉 (屏東大學)

6、鐵餅 (5 人)

7013 葉仁智 (來義鄉) 7020 王博顯 (東港鎮) 7023 王普帝 (恆春鎮)
7049 胡晏嘉 (屏東大學) 7050 董又賓 (屏東大學)

7、標槍 (7 人)

7006 張聲堂 (內埔鄉) 7010 尤建中 (車城鄉) 7025 黃思翰 (高樹鄉)
7028 簡主祥 (獅子鄉) 7043 張簡名洋 (屏東大學) 7054 詹尚洲 (屏東大學)
7062 蔡宗盛 (慈惠)

8、鏈球 (4 人)

7009 張家銘 (竹田鄉) 7013 葉仁智 (來義鄉) 7017 黃階穎 (枋寮鄉)
7023 王普帝 (恆春鎮)

9、100M (5 人)

7033 林宥均 (屏科大) 7047 潘勁睿 (屏東大學) 7056 陳宥辰 (屏東大學)
7059 廖翊呈 (美和科大) 7060 楊詠鈞 (美和科大)

10、200M (6 人)

7033 林宥均 (屏科大) 7037 陳信豪 (屏科大) 7040 利永銘 (屏東大學)
7051 蔡昀祐 (屏東大學) 7059 廖翊呈 (美和科大) 7060 楊詠鈞 (美和科大)

11、400M (5 人)

7029 蔡念林 (獅子鄉)
7041 吳泓霖 (屏東大學)

7036 董宥均 (屏科大)
7053 許承祐 (屏東大學)

7037 陳信豪 (屏科大)

12、800M (5 人)

7030 吳明儒 (屏科大)
7044 徐代勝 (屏東大學)

7031 李岳桔 (屏科大)
7063 鄭志宏 (慈惠)

7040 利永銘 (屏東大學)

13、1500M (8 人)

7004 林彥竹 (九如鄉)
7029 蔡念林 (獅子鄉)
7052 袁英豪 (屏東大學)

7005 林育賢 (九如鄉)
7030 吳明儒 (屏科大)
7057 麥志成 (屏東大學)

7007 曾仕鈞 (內埔鄉)
7031 李岳桔 (屏科大)

14、5000M (11 人)

7001 劉光武 (屏東市)
7007 曾仕鈞 (內埔鄉)
7021 蔡惟仁 (林邊鄉)
7027 王逸翔 (獅子鄉)

7004 林彥竹 (九如鄉)
7008 鍾運華 (內埔鄉)
7022 鍾政凱 (長治鄉)
7034 林書鳴 (屏科大)

7005 林育賢 (九如鄉)
7019 張志元 (東港鎮)
7026 潘毅軍 (獅子鄉)

15、10000M (6 人)

7002 王儒屏 (屏東市)
7026 潘毅軍 (獅子鄉)

7008 鍾運華 (內埔鄉)
7027 王逸翔 (獅子鄉)

7021 蔡惟仁 (林邊鄉)
7034 林書鳴 (屏科大)

16、110 公尺跨欄 (2 人)

7024 陳永濬 (恆春鎮)

7042 張宏銘 (屏東大學)

17、400 公尺跨欄 (4 人)

7003 蘇昱愷 (屏東市)
7053 許承祐 (屏東大學)

7016 許偉勝 (枋山鄉)

7041 吳泓霖 (屏東大學)

18、3000 公尺障礙 (2 人)

7016 許偉勝 (枋山鄉)

7052 袁英豪 (屏東大學)

19、4X100M 接力 (2 隊)

屏科大

屏東大學

20、4X400M 接力 (2 隊)

屏科大

屏東大學

21、混合十項 (2 人)

7046 林志成 (屏東大學)

7048 羅詠宣 (屏東大學)

二、社女組

1、撐竿跳高 (2 人)

8006 陳芊憶 (佳冬鄉) 8011 廖怡禎 (屏科大)

2、跳遠 (5 人)

8011 廖怡禎 (屏科大) 8019 劉好庭 (美和科大) 8022 郭怡瑩 (美和科大)
8024 陳妍竹 (慈惠) 8025 黃儀禎 (慈惠)

3、三級跳遠 (1 人)

8016 劉萱 (屏東大學)

4、鉛球 (4 人)

8001 林姿誼 (九如鄉) 8007 潘少甄 (枋寮鄉) 8008 許雅莉 (獅子鄉)
8020 王妘慈 (美和科大)

5、鐵餅 (2 人)

8008 許雅莉 (獅子鄉) 8017 翁葳芸 (屏東大學)

6、標槍 (2 人)

8002 鍾秀枝 (內埔鄉) 8014 邱瑋蝶 (屏科大)

7、鏈球 (1 人)

8017 翁葳芸 (屏東大學)

8、100M (6 人)

8009 郭宥妍 (萬丹鄉) 8010 陳思吟 (萬丹鄉) 8013 蔡文琦 (屏科大)
8018 陳湘葳 (屏東大學) 8019 劉好庭 (美和科大) 8023 陳佳君 (美和科大)

9、200M (3 人)

8013 蔡文琦 (屏科大) 8021 連婕雯 (美和科大) 8023 陳佳君 (美和科大)

10、400M (3 人)

8009 郭宥妍 (萬丹鄉) 8010 陳思吟 (萬丹鄉) 8021 連婕雯 (美和科大)

11、800M (3 人)

8004 黃宥騏 (車城鄉) 8005 黃珮淳 (車城鄉) 8015 陳郁婷 (屏科大)

12、1500M (4 人)

8004 黃宥騏 (車城鄉) 8005 黃珮淳 (車城鄉) 8015 陳郁婷 (屏科大)
8018 陳湘葳 (屏東大學)

13、5000M (2 人)

8003 吳欣恬 (竹田鄉)

8012 張品絹 (屏科大)

14、100 公尺跨欄 (1 人)

8022 郭怡瑩 (美和科大)

15、400 公尺跨欄 (1 人)

8016 劉萱 (屏東大學)

16、3000 公尺障礙 (1 人)

8003 吳欣恬 (竹田鄉)

17、4X100M 接力 (1 隊)

屏科大

18、4X400M 接力 (1 隊)

屏科大

三、高男組

1、跳高 (6 人)

5004 陳宥融 (國立屏中)

5058 劉恩高 (來義高中)

5043 劉昀碩 (大同高中)

5063 李齊 (來義高中)

5049 陳柏諺 (大同高中)

5080 陳冠儒 (東港高中)

2、撐竿跳高 (3 人)

5036 莊政偉 (內埔農工)

5052 鍾展富 (陸興高中)

5053 陳閔駿 (陸興高中)

3、跳遠 (7 人)

5008 姚品丞 (國立潮中)

5064 柯羿翔 (來義高中)

5083 黃柏銘 (東港高中)

5030 黃宗賢 (恆春工商)

5067 胡恩竣 (來義高中)

5033 王睿騰 (內埔農工)

5079 阮丰彥 (東港高中)

4、三級跳遠 (5 人)

5004 陳宥融 (國立屏中)

5054 江羿祐 (屏榮高中)

5023 張博壹 (恆春工商)

5063 李齊 (來義高中)

5033 王睿騰 (內埔農工)

5、鉛球 (9 人)

5001 江育德 (國立屏中)

5029 許軍 (恆春工商)

5062 李承彥 (來義高中)

5003 鄭峻宇 (國立屏中)

5031 劉柏偉 (內埔農工)

5072 吳振璋 (東港高中)

5024 張昀憲 (恆春工商)

5040 陳炳宏 (內埔農工)

5074 李桓銘 (東港高中)

6、鐵餅 (8 人)

5027 潘柏志 (恆春工商)
5040 陳炳宏 (內埔農工)
5057 王有心 (屏東高工)

5029 許軍 (恆春工商)
5045 林立 (大同高中)
5069 陳品勝 (來義高中)

5031 劉柏偉 (內埔農工)
5051 李秉澤 (陸興高中)

7、標槍 (11 人)

5009 尤翊丞 (國立潮中)
5030 黃宗賢 (恆春工商)
5062 李承彥 (來義高中)
5072 吳振璋 (東港高中)

5019 陳昱廷 (國立潮中)
5045 林立 (大同高中)
5069 陳品勝 (來義高中)
5081 陳柏安 (東港高中)

5027 潘柏志 (恆春工商)
5051 李秉澤 (陸興高中)
5071 沈進鴻 (屏北高中)

8、鏈球 (4 人)

5022 尤聖宏 (恆春工商)
5074 李桓銘 (東港高中)

5024 張昀憲 (恆春工商)

5057 王有心 (屏東高工)

9、100M (9 人)

5002 董琨富 (國立屏中)
5032 王廷宇 (內埔農工)
5070 陳訢澤 (來義高中)

5013 楊中凱 (國立潮中)
5038 邱建智 (內埔農工)
5073 曾午盛 (東港高中)

5020 龔子紘 (國立潮中)
5064 柯羿翔 (來義高中)
5082 陳欣暘 (東港高中)

10、200M (9 人)

5002 董琨富 (國立屏中)
5044 張駿宥 (大同高中)
5066 潘辰璋 (來義高中)

5010 李建樺 (國立潮中)
5055 羅子欽 (屏榮高中)
5078 鍾育程 (東港高中)

5020 龔子紘 (國立潮中)
5065 潘柏丞 (來義高中)
5082 陳欣暘 (東港高中)

11、400M (9 人)

5012 林秉程 (國立潮中)
5035 羅益修 (內埔農工)
5065 潘柏丞 (來義高中)

5015 蘇柏銘 (國立潮中)
5055 羅子欽 (屏榮高中)
5075 潘彥翰 (東港高中)

5034 簡仲佑 (內埔農工)
5059 張凱傑 (來義高中)
5076 蘇春霖 (東港高中)

12、800M (7 人)

5011 林信志 (國立潮中)
5041 陳立宸 (內埔農工)
5056 林柏宏 (民生家商)

5016 謝明福 (國立潮中)
5044 張駿宥 (大同高中)

5039 陳坤陽 (內埔農工)
5048 謝宥軒 (大同高中)

13、1500M (6 人)

5016 謝明福 (國立潮中)
5037 謝家隣 (內埔農工)

5021 姚峻宇 (恆春工商)
5039 陳坤陽 (內埔農工)

5025 徐侑璿 (恆春工商)
5056 林柏宏 (民生家商)

14、5000M (6 人)

5005 陳智信 (國立屏中)
5018 陳彥綸 (國立潮中)

5006 陳竣宏 (國立屏中)
5025 徐侑璿 (恆春工商)

5011 林信志 (國立潮中)
5028 盧韋全 (恆春工商)

15、10000M (2人)

5026 林鈞彬 (恆春工商) 5028 盧韋全 (恆春工商)

16、10000M 競走 (2人)

5014 程昌盛 (國立潮中) 5018 陳彥綸 (國立潮中)

17、110 公尺跨欄 (5人)

5043 劉昀碩 (大同高中) 5058 劉恩高 (來義高中) 5060 張凱鈞 (來義高中)
5077 鄭晉丞 (東港高中) 5080 陳冠儒 (東港高中)

18、400 公尺跨欄 (9人)

5017 賴宥任 (國立潮中) 5023 張博壹 (恆春工商) 5034 簡仲佑 (內埔農工)
5035 羅益修 (內埔農工) 5042 傅昱丰 (大同高中) 5047 盧迦勒 (大同高中)
5061 戴聖亞 (來義高中) 5076 蘇春霖 (東港高中) 5077 鄭晉丞 (東港高中)

19、3000 公尺障礙 (3人)

5021 姚峻宇 (恆春工商) 5026 林鈞彬 (恆春工商) 5037 謝家隣 (內埔農工)

20、4X100M 接力 (6隊)

國立潮中	恆春工商	內埔農工
大同高中	來義高中	東港高中

21、4X400M 接力 (5隊)

恆春工商	內埔農工	大同高中
來義高中	東港高中	

22、混合十項 (4人)

5036 莊政偉 (內埔農工) 5046 江育安 (大同高中) 5050 吳育傑 (陸興高中)
5053 陳閔駿 (陸興高中)

四、高女組

1、跳高 (4人)

6005 黃靖雅 (國立屏女) 6034 林芮語 (屏榮高中) 6052 潘玥彤 (東港高中)
6054 田若希 (東港高中)

2、撐竿跳高 (2人)

6012 蘇庭萱 (國立潮中) 6053 王頌雅 (東港高中)

3、跳遠 (7人)

6005 黃靖雅 (國立屏女) 6013 許芮慈 (國立潮中) 6033 陳怡亘 (大同高中)
6034 林芮語 (屏榮高中) 6041 李奕蓁 (屏北高中) 6047 林芋嫻 (東港高中)
6049 洪芯妤 (東港高中)

4、三級跳遠 (2 人)

6018 余欣蕾 (恆春工商) 6029 吳依軒 (大同高中)

5、鉛球 (4 人)

6031 李家欣 (大同高中) 6040 呂婕 (屏北高中) 6045 張紘瑄 (東港高中)
6051 湯宜諤 (東港高中)

6、鐵餅 (7 人)

6004 楊儀鑫 (國立屏女) 6011 畢金初 (國立潮中) 6016 邱宥瑜 (國立潮中)
6020 王淑敏 (恆春工商) 6040 呂婕 (屏北高中) 6045 張紘瑄 (東港高中)
6051 湯宜諤 (東港高中)

7、標槍 (4 人)

6019 張博甄 (恆春工商) 6042 林榆芳 (屏北高中) 6044 古都米亞、慕妮 (東港高中)
6046 林柔宇 (東港高中)

8、鏈球 (4 人)

6010 田筱柔 (國立潮中) 6020 王淑敏 (恆春工商) 6032 杜妤亭 (大同高中)
6044 古都米亞、慕妮 (東港高中)

9、100M (11 人)

6001 蔡幸芳 (國立屏中) 6006 伍柏親 (國立潮中) 6015 邱孝諤 (國立潮中)
6023 李惠儀 (佳冬高農) 6027 謝玉婷 (佳冬高農) 6029 吳依軒 (大同高中)
6033 陳怡亘 (大同高中) 6037 賴佩希 (來義高中) 6039 高欣慈 (來義高中)
6047 林芋嫻 (東港高中) 6050 洪若芳 (東港高中)

10、200M (6 人)

6024 林采樺 (佳冬高農) 6027 謝玉婷 (佳冬高農) 6035 李柔 (來義高中)
6036 涂妤嫻 (來義高中) 6050 洪若芳 (東港高中) 6055 董薇安 (東港高中)

11、400M (7 人)

6014 趙佩瑜 (國立潮中) 6021 陳詩涵 (恆春工商) 6025 楊庭巧 (佳冬高農)
6026 潘薇丞 (佳冬高農) 6035 李柔 (來義高中) 6036 涂妤嫻 (來義高中)
6055 董薇安 (東港高中)

12、800M (8 人)

6002 劉懷甯 (國立屏女) 6003 周芸禾 (國立屏女) 6008 林芮羽 (國立潮中)
6014 趙佩瑜 (國立潮中) 6022 黃語瑄 (恆春工商) 6025 楊庭巧 (佳冬高農)
6028 郭沛雯 (內埔農工) 6043 柯璇 (屏北高中)

13、1500M (4人)

6008 林芮羽 (國立潮中)

6028 郭沛雯 (內埔農工)

6009 梁正穎 (國立潮中)

6022 黃語瑄 (恆春工商)

14、5000M (1人)

6002 劉懷甯 (國立屏女)

15、10000M 競走 (2人)

6007 崔詩晴 (國立潮中)

6009 梁正穎 (國立潮中)

16、100公尺跨欄 (5人)

6013 許芮慈 (國立潮中)

6017 陳諭萱 (國立潮中)

6018 余欣蕾 (恆春工商)

6030 李主心 (大同高中)

6049 洪芯妤 (東港高中)

17、400公尺跨欄 (4人)

6012 蘇庭萱 (國立潮中)

6017 陳諭萱 (國立潮中)

6021 陳詩涵 (恆春工商)

6038 高曉光 (來義高中)

18、3000公尺障礙 (1人)

6003 周芸禾 (國立屏女)

19、4X100M 接力 (5隊)

國立潮中

恆春工商

佳冬高農

來義高中

東港高中

20、4X400M 接力 (4隊)

恆春工商

佳冬高農

來義高中

東港高中

21、混合七項 (1人)

6019 張博甄 (恆春工商)

五、國男組

1、跳高 (14人)

3013 林岱震 (東港高中)

3024 顏禾豫 (東港高中)

3043 蕭翊家 (明正國中)

3049 陳宥廷 (明正國中)

3132 林信廷 (萬巒國中)

3135 潘泓丞 (萬巒國中)

3153 李哲瑜 (林邊國中)

3164 陳奔勳 (林邊國中)

3175 林宏晉 (車城國中)

3192 洪允盛 (滿州國中)

3196 高立 (牡丹國中)

3201 石恩宥 (獅子國中)

3208 呂尚 (南榮國中)

3213 林蒼宏 (南榮國中)

2、撐竿跳高 (4 人)

3071 曾宗翰 (長治國中)
3161 鄭博義 (林邊國中)

3076 邱翊恩 (長治國中)

3152 彭晨祐 (林邊國中)

3、跳遠 (26 人)

3009 伍志威 (東港高中)
3049 陳宥廷 (明正國中)
3067 許宸睿 (公正國中)
3084 陳峻彥 (九如國中)
3104 徐丞軒 (高泰國中)
3164 陳弈勳 (林邊國中)
3181 尤閎閎 (恆春國中)
3193 張帛丞 (牡丹國中)
3208 呂尚 (南榮國中)

3018 翁義閔 (東港高中)
3061 林翊嘉 (中正國中)
3070 尤子睿 (長治國中)
3092 蕭伯仁 (里港國中)
3128 何永恩 (萬巒國中)
3175 林宏晉 (車城國中)
3186 蘇佑良 (恆春國中)
3197 徐子恩 (獅子國中)
3209 塗濬 (南榮國中)

3044 邱慕帆 (明正國中)
3062 潘明彥 (中正國中)
3076 邱翊恩 (長治國中)
3093 蘇育凱 (里港國中)
3153 李哲瑜 (林邊國中)
3176 林政佑 (車城國中)
3190 李俊豪 (滿州國中)
3205 高宇辰 (獅子國中)

4、鉛球 (22 人)

3011 李制憲 (東港高中)
3068 何念勳 (長治國中)
3109 葉成恩 (高泰國中)
3130 尤浩軍 (萬巒國中)
3166 陳維恩 (林邊國中)
3174 洪廷安 (琉球國中)
3198 湯正杰 (獅子國中)
3219 鄧仲廷 (南榮國中)

3050 陳柏煜 (明正國中)
3089 林祐安 (里港國中)
3115 李明亮 (內埔國中)
3137 章智翔 (萬巒國中)
3170 廖子捷 (南州國中)
3179 吳昱紘 (恆春國中)
3202 陳皓 (獅子國中)

3058 林名峻 (中正國中)
3098 鍾岳勳 (里港國中)
3117 王靖 (內埔國中)
3157 潘昱愷 (林邊國中)
3173 陳順隆 (南州國中)
3185 楊天順 (恆春國中)
3211 李定謙 (南榮國中)

5、鐵餅 (13 人)

3019 葉承宗 (東港高中)
3089 林祐安 (里港國中)
3117 王靖 (內埔國中)
3157 潘昱愷 (林邊國中)
3219 鄧仲廷 (南榮國中)

3074 董柏麟 (長治國中)
3098 鍾岳勳 (里港國中)
3130 尤浩軍 (萬巒國中)
3166 陳維恩 (林邊國中)

3078 黃子睿 (長治國中)
3115 李明亮 (內埔國中)
3134 洪亞敬 (萬巒國中)
3218 谷王孝熙 (南榮國中)

6、標槍 (16 人)

3019 葉承宗 (東港高中)
3102 吳偉國 (高泰國中)
3132 林信廷 (萬巒國中)
3159 蘇昱豪 (林邊國中)
3181 尤閎閎 (恆春國中)
3203 馬佐恩 (獅子國中)

3087 李俊毅 (里港國中)
3107 潘宏愷 (高泰國中)
3138 羅宇恩 (萬巒國中)
3160 邱子祐 (林邊國中)
3192 洪允盛 (滿州國中)

3093 蘇育凱 (里港國中)
3121 劉柏均 (崇文國中)
3142 林子洋 (萬丹國中)
3170 廖子捷 (南州國中)
3199 王子杰 (獅子國中)

7、鏈球 (12 人)

- | | | |
|-----------------|-----------------|------------------|
| 3003 顏嘉毅 (大同高中) | 3011 李制憲 (東港高中) | 3072 林書宇 (長治國中) |
| 3073 董宇帆 (長治國中) | 3102 吳偉國 (高泰國中) | 3134 洪亞敬 (萬巒國中) |
| 3154 李炎世 (林邊國中) | 3160 邱子祐 (林邊國中) | 3173 陳順隆 (南州國中) |
| 3180 尤崇恩 (恆春國中) | 3211 李定謙 (南榮國中) | 3218 谷王孝熙 (南榮國中) |

8、100M (37 人)

- | | | |
|-----------------|-----------------|-----------------|
| 3004 余晟豪 (美和高中) | 3005 陳宏綺 (美和高中) | 3006 洪昶易 (來義高中) |
| 3007 程翰森 (來義高中) | 3018 翁義閔 (東港高中) | 3023 陳品睿 (東港高中) |
| 3028 劉宥晟 (明正國中) | 3051 陳泐櫟 (明正國中) | 3055 張祐玆 (中正國中) |
| 3062 潘明彥 (中正國中) | 3070 尤子睿 (長治國中) | 3071 曾宗翰 (長治國中) |
| 3084 陳峻彥 (九如國中) | 3085 陳正智 (九如國中) | 3088 林中佑 (里港國中) |
| 3100 黃宏杰 (里港國中) | 3106 楊承恩 (高泰國中) | 3113 周宇浩 (內埔國中) |
| 3120 黃泓志 (內埔國中) | 3123 吳桀睿 (崇文國中) | 3128 何永恩 (萬巒國中) |
| 3131 張濟 (萬巒國中) | 3140 李偉丞 (萬丹國中) | 3143 林承勳 (萬丹國中) |
| 3146 朱子權 (新園國中) | 3151 張博智 (林邊國中) | 3158 羅瑋珉 (林邊國中) |
| 3171 林煜哲 (南州國中) | 3172 陳冠役 (南州國中) | 3176 林政佑 (車城國中) |
| 3180 尤崇恩 (恆春國中) | 3191 李冠賢 (滿州國中) | 3194 林權至 (牡丹國中) |
| 3196 高立 (牡丹國中) | 3206 吳奇樺 (南榮國中) | 3223 高履恩 (南榮國中) |
| 3225 陳冠廷 (光春國中) | | |

9、200M (29 人)

- | | | |
|-----------------|-----------------|-----------------|
| 3004 余晟豪 (美和高中) | 3006 洪昶易 (來義高中) | 3008 范軍翔 (來義高中) |
| 3023 陳品睿 (東港高中) | 3025 黃品暉 (東港高中) | 3032 張文獻 (明正國中) |
| 3051 陳泐櫟 (明正國中) | 3055 張祐玆 (中正國中) | 3057 杜俊毅 (中正國中) |
| 3085 陳正智 (九如國中) | 3095 辛冠佑 (里港國中) | 3100 黃宏杰 (里港國中) |
| 3106 楊承恩 (高泰國中) | 3113 周宇浩 (內埔國中) | 3120 黃泓志 (內埔國中) |
| 3131 張濟 (萬巒國中) | 3139 黃翊 (萬巒國中) | 3144 林邑安 (萬丹國中) |
| 3145 鐘奕盛 (萬丹國中) | 3146 朱子權 (新園國中) | 3155 李翰毅 (林邊國中) |
| 3169 黃靖淵 (林邊國中) | 3177 林茗睿 (車城國中) | 3178 陳品諺 (車城國中) |
| 3194 林權至 (牡丹國中) | 3200 田冠軒 (獅子國中) | 3206 吳奇樺 (南榮國中) |
| 3224 黃瑞智 (南榮國中) | 3225 陳冠廷 (光春國中) | |

10、400M (26 人)

- | | | |
|-----------------|-----------------|-----------------|
| 3010 吳忻承 (東港高中) | 3025 黃品暉 (東港高中) | 3030 周立行 (明正國中) |
| 3032 張文獻 (明正國中) | 3056 李承哲 (中正國中) | 3057 杜俊毅 (中正國中) |
| 3069 劉晨禾 (長治國中) | 3083 謝明心 (九如國中) | 3091 楊鈞凱 (里港國中) |
| 3095 辛冠佑 (里港國中) | 3108 潘正一 (高泰國中) | 3124 杜宇 (崇文國中) |
| 3125 潘柚廷 (崇文國中) | 3129 吳丞祐 (萬巒國中) | 3139 黃翊 (萬巒國中) |
| 3155 李翰毅 (林邊國中) | 3159 蘇昱豪 (林邊國中) | 3177 林茗睿 (車城國中) |
| 3178 陳品諺 (車城國中) | 3183 李樂 (恆春國中) | 3189 曾進貴 (滿州國中) |
| 3195 柯正輝 (牡丹國中) | 3199 王子杰 (獅子國中) | 3200 田冠軒 (獅子國中) |
| 3217 蘇鈺賢 (南榮國中) | 3222 陳正勳 (南榮國中) | |

11、800M (26 人)

3001 巫成誠 (大同高中)	3015 林郁軒 (東港高中)	3020 蔡岳澂 (東港高中)
3038 楊秉錡 (明正國中)	3042 蔣沂文 (明正國中)	3063 莊右聖 (中正國中)
3066 陳彥安 (中正國中)	3075 蔡子揚 (長治國中)	3077 鄭喆 (長治國中)
3094 許富庭 (里港國中)	3101 黃宗橋 (里港國中)	3110 邱敏皓 (高泰國中)
3111 馬秩胤 (高泰國中)	3114 曾思賢 (內埔國中)	3116 林柏廷 (內埔國中)
3124 杜宇 (崇文國中)	3125 潘昺廷 (崇文國中)	3133 林榕佑 (萬巒國中)
3136 潘羿廷 (萬巒國中)	3148 吳冠霖 (林邊國中)	3168 黃秉紘 (林邊國中)
3182 方龍宇 (恆春國中)	3186 蘇佑良 (恆春國中)	3195 柯正輝 (牡丹國中)
3207 吳玉欽 (南榮國中)	3210 張駿洵 (南榮國中)	

12、1500M (22 人)

3016 楊秉諭 (東港高中)	3020 蔡岳澂 (東港高中)	3038 楊秉錡 (明正國中)
3042 蔣沂文 (明正國中)	3063 莊右聖 (中正國中)	3066 陳彥安 (中正國中)
3075 蔡子揚 (長治國中)	3077 鄭喆 (長治國中)	3094 許富庭 (里港國中)
3101 黃宗橋 (里港國中)	3105 楊允睿 (高泰國中)	3110 邱敏皓 (高泰國中)
3116 林柏廷 (內埔國中)	3119 陳一丞 (內埔國中)	3121 劉柏均 (崇文國中)
3133 林榕佑 (萬巒國中)	3136 潘羿廷 (萬巒國中)	3149 唐敏傑 (林邊國中)
3162 阮群祐 (林邊國中)	3184 林鈺生 (恆春國中)	3214 林逸峰 (南榮國中)
3215 湯子頡 (南榮國中)		

13、5000M 競走 (13 人)

3031 宋恩橋 (明正國中)	3034 李鎮宇 (明正國中)	3097 郭政威 (里港國中)
3099 陳廷祐 (里港國中)	3103 吳瑜恩 (高泰國中)	3112 高喬俊 (高泰國中)
3118 鄭賢瑞 (內埔國中)	3156 林品睿 (林邊國中)	3167 陳翰穎 (林邊國中)
3182 方龍宇 (恆春國中)	3187 高晨耀 (恆春國中)	3212 林明魁 (南榮國中)
3216 章炫棠 (南榮國中)		

14、110 公尺跨欄 (15 人)

3002 李泓慶 (大同高中)	3013 林岱震 (東港高中)	3024 顏禾豫 (東港高中)
3044 邱慕帆 (明正國中)	3050 陳柏煜 (明正國中)	3064 謝易澄 (中正國中)
3065 鄭靖翰 (中正國中)	3086 尤泓瑞 (里港國中)	3090 楊浩昀 (里港國中)
3135 潘泓丞 (萬巒國中)	3151 張博智 (林邊國中)	3165 陳民哲 (林邊國中)
3197 徐子恩 (獅子國中)	3220 陳冠叡 (南榮國中)	3221 陳奕宸 (南榮國中)

15、400 公尺跨欄 (15 人)

3017 洪俊耀 (東港高中)	3027 黃致誠 (東港高中)	3069 劉晨禾 (長治國中)
3083 謝明心 (九如國中)	3086 尤泓瑞 (里港國中)	3091 楊鈞凱 (里港國中)
3147 劉冠宏 (林邊國中)	3165 陳民哲 (林邊國中)	3183 李樂 (恆春國中)
3184 林鈺生 (恆春國中)	3189 曾進貴 (滿州國中)	3201 石恩宥 (獅子國中)
3203 馬佐恩 (獅子國中)	3220 陳冠叡 (南榮國中)	3221 陳奕宸 (南榮國中)

16、4X100M 接力 (14 隊)

東港高中
麟洛國中
崇文國中
林邊國中
牡丹國中

明正國中
里港國中
萬巒國中
車城國中
南榮國中

中正國中
高泰國中
萬丹國中
恆春國中

17、4X400M 接力 (13 隊)

東港高中
里港國中
崇文國中
車城國中
南榮國中

明正國中
高泰國中
萬巒國中
恆春國中

中正國中
內埔國中
林邊國中
牡丹國中

18、混合五項 (15 人)

3022 鄭閔修 (東港高中)
3043 蕭翊家 (明正國中)
3150 廖伯愷 (林邊國中)
3188 黃上恩 (恆春國中)
3205 高宇辰 (獅子國中)

3026 黃啟倫 (東港高中)
3108 潘正一 (高泰國中)
3163 陳加宸 (林邊國中)
3191 李冠賢 (滿州國中)
3209 塗濬 (南榮國中)

3039 潘鈞昊 (明正國中)
3109 葉成恩 (高泰國中)
3187 高晨耀 (恆春國中)
3204 馬夏恩 (獅子國中)
3213 林蒼宏 (南榮國中)

六、國女組

1、跳高 (8 人)

4002 施孟頌 (美和高中)
4035 蘇于庭 (中正國中)
4137 孫宇晴 (獅子國中)

4005 沈宇涵 (來義高中)
4038 郭芷均 (中正國中)
4145 連悅丞 (南榮國中)

4017 林夢玟 (東港高中)
4129 許馨文 (滿州國中)

2、撐竿跳高 (4 人)

4043 張品健 (長治國中)
4106 李宥綺 (林邊國中)

4048 鍾宜玲 (長治國中)

4104 何奕萱 (林邊國中)

3、跳遠 (25 人)

4001 徐可又 (美和高中)
4027 張子芸 (明正國中)
4041 黃湘甯 (中正國中)
4052 陳璿羽 (九如國中)
4097 李宜庭 (萬巒國中)
4115 黃湘涵 (林邊國中)
4132 高雨涵 (滿州國中)
4144 蔡譽子 (南榮國中)
4151 陳于萱 (光春國中)

4020 蘇可芯 (東港高中)
4031 楊嘉滄 (明正國中)
4043 張品健 (長治國中)
4063 鄭玉芬 (里港國中)
4099 潘美珍 (萬巒國中)
4122 黃鈺恩 (車城國中)
4141 陳子芸 (獅子國中)
4146 鄧宜臻 (南榮國中)

4021 許喬茵 (東港高中)
4035 蘇于庭 (中正國中)
4048 鍾宜玲 (長治國中)
4064 陳子恩 (里港國中)
4103 曾乙晴 (萬丹國中)
4129 許馨文 (滿州國中)
4142 高雨妃 (獅子國中)
4149 許莉昀 (光春國中)

4、鉛球 (16 人)

4012 魏穎忻 (來義高中)	4023 郭珮儀 (東港高中)	4025 黃淳芸 (東港高中)
4044 柳玉芯 (長治國中)	4047 邱柔恩 (長治國中)	4053 余佳欣 (里港國中)
4055 吳宛蒨 (里港國中)	4075 王思樂 (高泰國中)	4078 詹晨瑤 (高泰國中)
4084 盧佩慈 (內埔國中)	4092 謝心予 (崇文國中)	4094 鄭祈 (崇文國中)
4102 吳沛璇 (萬丹國中)	4107 林姿佑 (林邊國中)	4133 張舒瑞 (牡丹國中)
4139 邵語歆 (獅子國中)		

5、鐵餅 (9 人)

4053 余佳欣 (里港國中)	4055 吳宛蒨 (里港國中)	4084 盧佩慈 (內埔國中)
4087 施妘臻 (崇文國中)	4094 鄭祈 (崇文國中)	4098 潘家萱 (萬巒國中)
4109 蔡佳欣 (林邊國中)	4123 張蕙亞 (恆春國中)	4131 高宇均 (滿州國中)

6、標槍 (11 人)

4012 魏穎忻 (來義高中)	4037 邱于菡 (中正國中)	4059 楊慧婷 (里港國中)
4069 馮之均 (里港國中)	4090 楊思俞 (崇文國中)	4102 吳沛璇 (萬丹國中)
4119 董螢渲 (車城國中)	4127 張富美 (滿州國中)	4131 高宇均 (滿州國中)
4133 張舒瑞 (牡丹國中)	4139 邵語歆 (獅子國中)	

7、鏈球 (11 人)

4037 邱于菡 (中正國中)	4044 柳玉芯 (長治國中)	4047 邱柔恩 (長治國中)
4062 蔡寒梅 (里港國中)	4069 馮之均 (里港國中)	4073 李承璽 (高泰國中)
4075 王思樂 (高泰國中)	4098 潘家萱 (萬巒國中)	4109 蔡佳欣 (林邊國中)
4119 董螢渲 (車城國中)	4123 張蕙亞 (恆春國中)	

8、100M (32 人)

4003 邱維竹 (美和高中)	4004 林恩昕 (來義高中)	4011 高翊芸 (來義高中)
4020 蘇可芯 (東港高中)	4024 黃巧君 (東港高中)	4027 張子芸 (明正國中)
4032 潘羿璇 (明正國中)	4039 鄭子耘 (中正國中)	4040 陳璿茵 (中正國中)
4045 溫沛情 (長治國中)	4046 董洺禎 (長治國中)	4057 曾宥心 (里港國中)
4070 黃少芄 (里港國中)	4076 紀香琳 (高泰國中)	4079 高芊宥 (高泰國中)
4083 潘榆潔 (內埔國中)	4085 盧品蓁 (內埔國中)	4087 施妘臻 (崇文國中)
4088 李璇 (崇文國中)	4096 張徐庭 (萬巒國中)	4100 謝心婕 (萬巒國中)
4104 何奕萱 (林邊國中)	4106 李宥綺 (林邊國中)	4116 周湘晴 (南州國中)
4117 陳湘穎 (南州國中)	4122 黃鈺恩 (車城國中)	4140 陳元元 (獅子國中)
4142 高雨妃 (獅子國中)	4143 曾妍琍 (南榮國中)	4146 鄧宜臻 (南榮國中)
4148 林芳文 (光春國中)	4150 鄭玟婷 (光春國中)	

9、200M (28 人)

4010 陳璿 (來義高中)	4011 高翊芸 (來義高中)	4018 莊怡煊 (東港高中)
4024 黃巧君 (東港高中)	4026 庾琬喬 (明正國中)	4029 朱姿穎 (明正國中)
4034 翁尹珣 (中正國中)	4036 許子蕙 (中正國中)	4045 溫沛情 (長治國中)
4057 曾宥心 (里港國中)	4070 黃少芄 (里港國中)	4076 紀香琳 (高泰國中)

4077 蘇璽恩 (高泰國中) 4080 吳芳羽 (內埔國中) 4088 李璇 (崇文國中)
4090 楊思俞 (崇文國中) 4096 張徐庭 (萬巒國中) 4100 謝心婕 (萬巒國中)
4105 卞冠蓁 (林邊國中) 4111 鄭詩軒 (林邊國中) 4116 周湘晴 (南州國中)
4117 陳湘穎 (南州國中) 4121 黃語安 (車城國中) 4134 徐箴言 (牡丹國中)
4137 孫宇晴 (獅子國中) 4140 陳元元 (獅子國中) 4147 林育岑 (光春國中)
4152 雲厲喜愛 (光春國中)

10、400M (25 人)

4006 湯婕妤 (來義高中) 4009 潘雅妮 (來義高中) 4015 李沁家 (東港高中)
4016 李珮瑜 (東港高中) 4028 戴羽希 (明正國中) 4030 林侑潔 (明正國中)
4036 許子廷 (中正國中) 4042 吳沛蓉 (長治國中) 4049 施雅薰 (九如國中)
4051 鄭予涵 (九如國中) 4058 林玉英 (里港國中) 4066 陳玉驊 (里港國中)
4077 蘇璽恩 (高泰國中) 4079 高芊宥 (高泰國中) 4095 唐睿勤 (萬巒國中)
4101 陳楨 (萬巒國中) 4108 林芷萱 (林邊國中) 4111 鄭詩軒 (林邊國中)
4118 柯郁恩 (車城國中) 4121 黃語安 (車城國中) 4125 王緹 (恆春國中)
4130 謝好婕 (滿州國中) 4132 高雨涵 (滿州國中) 4134 徐箴言 (牡丹國中)
4136 蔡方瑾 (牡丹國中)

11、800M (18 人)

4006 湯婕妤 (來義高中) 4009 潘雅妮 (來義高中) 4013 古都米亞、惹捨樂捨
(東港高中)
4014 徐詣佩 (東港高中) 4051 鄭予涵 (九如國中) 4067 陳秀梅 (里港國中)
4068 陳紓郁 (里港國中) 4071 唐納珍愛 (高泰國中) 4072 明沛翊 (高泰國中)
4081 曾子丹 (內埔國中) 4086 賴呈芳 (內埔國中) 4093 鄭安晴 (崇文國中)
4101 陳楨 (萬巒國中) 4110 賴儒欣 (林邊國中) 4112 鄭采青 (林邊國中)
4135 蔡方瑜 (牡丹國中) 4136 蔡方瑾 (牡丹國中) 4138 溫佩琳 (獅子國中)

12、1500M (12 人)

4013 古都米亞、惹捨樂捨 (東港高中) 4014 徐詣佩 (東港高中) 4056 吳若毓 (里港國中)
4067 陳秀梅 (里港國中) 4072 明沛翊 (高泰國中) 4074 溫晴 (高泰國中)
4086 賴呈芳 (內埔國中) 4093 鄭安晴 (崇文國中) 4112 鄭采青 (林邊國中)
4113 阮芷欣 (林邊國中) 4124 楊核渝 (恆春國中) 4135 蔡方瑜 (牡丹國中)

13、5000M 競走 (5 人)

4056 吳若毓 (里港國中) 4065 陳涓琪 (里港國中) 4108 林芷萱 (林邊國中)
4113 阮芷欣 (林邊國中) 4124 楊核渝 (恆春國中)

14、100 公尺跨欄 (15 人)

4022 郭慧妤 (東港高中) 4033 林苡涵 (中正國中) 4042 吳沛蓉 (長治國中)
4050 江若妤 (九如國中) 4061 蔡嘉萱 (里港國中) 4062 蔡寒梅 (里港國中)
4082 李靜穎 (內埔國中) 4099 潘美珍 (萬巒國中) 4105 卞冠蓁 (林邊國中)
4115 黃湘涵 (林邊國中) 4120 馮玄寧 (車城國中) 4126 詹品恩 (恆春國中)
4128 潘胡適 (滿州國中) 4143 曾妍琍 (南榮國中) 4144 蔡譽子 (南榮國中)

15、400 公尺跨欄 (12 人)

4015 李沁家 (東港高中)	4016 李珮瑜 (東港高中)	4049 施雅薰 (九如國中)
4050 江若妤 (九如國中)	4058 林玉英 (里港國中)	4061 蔡嘉萱 (里港國中)
4114 陳佑佳 (林邊國中)	4118 柯郁恩 (車城國中)	4120 馮玄寧 (車城國中)
4125 王緹 (恆春國中)	4130 謝妤婕 (滿州國中)	4141 陳子芸 (獅子國中)

16、4X100M 接力 (18 隊)

來義高中	東港高中	明正國中
中正國中	長治國中	九如國中
里港國中	高泰國中	內埔國中
崇文國中	萬巒國中	林邊國中
車城國中	恆春國中	滿州國中
獅子國中	南榮國中	光春國中

17、4X400M 接力 (13 隊)

來義高中	東港高中	明正國中
中正國中	九如國中	里港國中
高泰國中	崇文國中	萬巒國中
林邊國中	車城國中	恆春國中
滿州國中		

18、混合五項 (8 人)

4017 林夢玟 (東港高中)	4019 葉湘彤 (東港高中)	4033 林苡涵 (中正國中)
4071 唐納珍愛 (高泰國中)	4074 溫晴 (高泰國中)	4126 詹品恩 (恆春國中)
4128 潘胡適 (滿州國中)	4145 連悅丞 (南榮國中)	

七、小男組

1、跳高 (8 人)

1005 李品澄 (屏東市)	1020 趙奕瑜 (屏東市)	1041 劉宥澤 (內埔鄉)
1085 張維恆 (東港鎮)	1144 林承灃 (南州鄉)	1177 李宗珉 (萬丹鄉)
1187 郭冠呈 (萬丹鄉)	1198 鍾宇騰 (瑪家鄉)	

2、跳遠 (23 人)

1004 張浩義 (屏東市)	1014 洪名緯 (屏東市)	1026 林埕瑋 (九如鄉)
1030 蘇奕帆 (九如鄉)	1033 尤孝恩 (三地門鄉)	1038 柯偉翔 (三地門鄉)
1054 王哲御 (內埔鄉)	1057 董映承 (內埔鄉)	1064 林佑杰 (牡丹鄉)
1065 江祈恩 (牡丹鄉)	1073 周昱辰 (來義鄉)	1079 蔡語恩 (來義鄉)
1090 林子洋 (東港鎮)	1094 林龍耀 (東港鎮)	1137 謝帛諺 (長治鄉)
1138 謝濬丞 (長治鄉)	1153 蘇育震 (恆春鎮)	1154 賴可辰 (恆春鎮)
1179 李永禧 (萬丹鄉)	1190 黃暉翔 (萬丹鄉)	1203 林啟元 (潮州鎮)
1205 巴以謙 (霧台鄉)	1208 那祐嘉 (霧台鄉)	

3、鉛球 (24 人)

- | | | |
|----------------|----------------|-----------------|
| 1006 杜捷希 (屏東市) | 1015 洪翊睿 (屏東市) | 1037 李昱齊 (三地門鄉) |
| 1043 劉承宇 (內埔鄉) | 1043 劉承宇 (內埔鄉) | 1060 鍾秉穎 (內埔鄉) |
| 1077 楊皓恩 (來義鄉) | 1082 吳桐羽 (東港鎮) | 1105 陳洧繇 (東港鎮) |
| 1105 陳洧繇 (東港鎮) | 1139 賴炫縈 (長治鄉) | 1140 邱盛城 (長治鄉) |
| 1156 陳泊辰 (恆春鎮) | 1157 陳羿璋 (恆春鎮) | 1174 張庭睿 (萬丹鄉) |
| 1180 杜承祐 (萬丹鄉) | 1193 潘睿中 (萬巒鄉) | 1194 陳冠豪 (萬巒鄉) |
| 1197 施昫翔 (瑪家鄉) | 1202 李岳 (潮州鎮) | 1206 柯承瀚 (霧台鄉) |
| 1207 賴禹睿 (霧台鄉) | 1209 陳佳暘 (鹽埔鄉) | 1210 黃敬哲 (鹽埔鄉) |

4、壘球擲遠 (26 人)

- | | | |
|----------------|-----------------|-----------------|
| 1007 林冠亨 (屏東市) | 1015 洪翊睿 (屏東市) | 1027 王子源 (九如鄉) |
| 1032 黃懋騰 (九如鄉) | 1034 巴駿奕 (三地門鄉) | 1037 李昱齊 (三地門鄉) |
| 1044 吳庭碩 (內埔鄉) | 1060 鍾秉穎 (內埔鄉) | 1067 葉允赫 (牡丹鄉) |
| 1069 陳昱文 (佳冬鄉) | 1076 李鈞赫 (來義鄉) | 1077 楊皓恩 (來義鄉) |
| 1088 李愨瑞 (東港鎮) | 1098 蔡侑楷 (東港鎮) | 1141 鄭迪 (長治鄉) |
| 1143 高廷碩 (長治鄉) | 1152 潘瑞龍 (恆春鎮) | 1155 陳于沁 (恆春鎮) |
| 1177 李宗珉 (萬丹鄉) | 1187 郭冠呈 (萬丹鄉) | 1193 潘睿中 (萬巒鄉) |
| 1194 陳冠豪 (萬巒鄉) | 1199 陳宇澤 (瑪家鄉) | 1202 李岳 (潮州鎮) |
| 1206 柯承瀚 (霧台鄉) | 1207 賴禹睿 (霧台鄉) | |

5、60M (27 人)

- | | | |
|----------------|-----------------|-----------------|
| 1013 江明龍 (屏東市) | 1017 王俊博 (屏東市) | 1029 蔡宸恩 (九如鄉) |
| 1031 陳子修 (九如鄉) | 1033 尤孝恩 (三地門鄉) | 1038 柯偉翔 (三地門鄉) |
| 1046 廖文卿 (內埔鄉) | 1050 林庭碩 (內埔鄉) | 1064 林佑杰 (牡丹鄉) |
| 1065 江祈恩 (牡丹鄉) | 1069 陳昱文 (佳冬鄉) | 1078 程郁翔 (來義鄉) |
| 1081 錢昊 (來義鄉) | 1090 林子洋 (東港鎮) | 1102 許閔涓 (東港鎮) |
| 1125 古御廷 (長治鄉) | 1128 張善歲 (長治鄉) | 1147 胡傑銘 (南州鄉) |
| 1148 鄭沁育 (南州鄉) | 1175 張日騰 (萬丹鄉) | 1184 簡子炯 (萬丹鄉) |
| 1195 潘聖儒 (滿州鄉) | 1196 邱正耀 (滿州鄉) | 1198 鍾宇騰 (瑪家鄉) |
| 1199 陳宇澤 (瑪家鄉) | 1200 劉子傑 (潮州鎮) | 1201 張恩齊 (潮州鎮) |

6、100M (25 人)

- | | | |
|----------------|-----------------|-----------------|
| 1013 江明龍 (屏東市) | 1019 許程詒 (屏東市) | 1028 白季霖 (九如鄉) |
| 1029 蔡宸恩 (九如鄉) | 1034 巴駿奕 (三地門鄉) | 1035 曾恩澤 (三地門鄉) |
| 1053 楊宸 (內埔鄉) | 1056 羅亦鴻 (內埔鄉) | 1066 葉允樂 (牡丹鄉) |
| 1067 葉允赫 (牡丹鄉) | 1074 張子瓏 (來義鄉) | 1078 程郁翔 (來義鄉) |
| 1083 張業祺 (東港鎮) | 1102 許閔涓 (東港鎮) | 1128 張善歲 (長治鄉) |
| 1135 白義誠 (長治鄉) | 1146 王祥瑞 (南州鄉) | 1149 陳昱翔 (南州鄉) |
| 1158 劉弘源 (高樹鄉) | 1159 許晉睿 (高樹鄉) | 1162 林辰儒 (新園鄉) |
| 1164 洪嘉謙 (新園鄉) | 1179 李永禧 (萬丹鄉) | 1184 簡子炯 (萬丹鄉) |
| 1204 鄭昫瑒 (潮州鎮) | | |

7、200M (19 人)

- | | | |
|----------------|-----------------|----------------|
| 1003 廖彥樺 (屏東市) | 1024 黃詠翔 (屏東市) | 1025 李東諺 (九如鄉) |
| 1028 白季霖 (九如鄉) | 1035 曾恩澤 (三地門鄉) | 1053 楊宸 (內埔鄉) |
| 1062 陳睿浩 (內埔鄉) | 1063 劉恩 (牡丹鄉) | 1066 葉允樂 (牡丹鄉) |
| 1074 張子瓏 (來義鄉) | 1081 錢昊 (來義鄉) | 1083 張業祺 (東港鎮) |
| 1091 林宥誠 (東港鎮) | 1123 利晉丞 (長治鄉) | 1142 陳彥睿 (長治鄉) |
| 1145 林育頡 (南州鄉) | 1149 陳昱翔 (南州鄉) | 1205 巴以謙 (霧台鄉) |
| 1208 那祐嘉 (霧台鄉) | | |

8、3000M 競走 (9 人)

- | | | |
|----------------|-----------------|----------------|
| 1002 劉恩希 (屏東市) | 1010 林民義 (屏東市) | 1051 林睿竑 (內埔鄉) |
| 1061 陳宥實 (內埔鄉) | 1068 陳高子奕 (牡丹鄉) | 1075 李益 (來義鄉) |
| 1093 林柄澄 (東港鎮) | 1150 尤彥勛 (恆春鎮) | 1151 林允丞 (恆春鎮) |

9、4X100M 接力 (11 隊)

- | | | |
|-----|-----|------|
| 屏東市 | 九如鄉 | 三地門鄉 |
| 內埔鄉 | 牡丹鄉 | 來義鄉 |
| 東港鎮 | 林邊鄉 | 長治鄉 |
| 南州鄉 | 潮州鎮 | |

10、12X100M 接力 (7 隊)

- | | | |
|-----|-----|-----|
| 屏東市 | 內埔鄉 | 東港鎮 |
| 林邊鄉 | 長治鄉 | 新園鄉 |
| 萬丹鄉 | | |

11、混合三項 (2 人)

- | | |
|----------------|----------------|
| 1018 薛豐耀 (屏東市) | 1022 陳柏維 (屏東市) |
|----------------|----------------|

八、小女組

1、跳高 (11 人)

- | | | |
|----------------|----------------|----------------|
| 2013 林瑀宣 (屏東市) | 2021 鍾采潔 (屏東市) | 2054 利采妮 (內埔鄉) |
| 2061 林晶晶 (內埔鄉) | 2075 余涵 (牡丹鄉) | 2079 林凱緹 (牡丹鄉) |
| 2094 何家宜 (來義鄉) | 2108 羅辰語 (來義鄉) | 2130 許衣杉 (東港鎮) |
| 2134 鄭姿吟 (東港鎮) | 2189 蔡昀潔 (萬丹鄉) | |

2、跳遠 (18 人)

- | | | |
|----------------|-----------------|-----------------|
| 2012 林泊融 (屏東市) | 2013 林瑀宣 (屏東市) | 2031 楊衣晨 (九如鄉) |
| 2036 許偉嘑 (九如鄉) | 2045 呂沂璇 (三地門鄉) | 2049 潘許樂 (三地門鄉) |
| 2053 利宥靚 (內埔鄉) | 2070 袁羽彤 (內埔鄉) | 2076 余采映 (牡丹鄉) |
| 2078 戴以勒 (牡丹鄉) | 2091 陳妍蓁 (佳冬鄉) | 2103 洪敏恩 (來義鄉) |
| 2151 劉宸妍 (長治鄉) | 2163 王珮渝 (長治鄉) | 2177 張晨曦 (恆春鎮) |
| 2179 賴可苾 (恆春鎮) | 2187 李婉妤 (萬丹鄉) | 2189 蔡昀潔 (萬丹鄉) |

3、鉛球 (11 人)

- | | | |
|----------------|----------------|-----------------|
| 2006 朱海瑗 (屏東市) | 2018 王薪喬 (屏東市) | 2050 王以路 (三地門鄉) |
| 2055 吳咨妤 (內埔鄉) | 2071 邱湘琤 (內埔鄉) | 2085 馬晨曦 (牡丹鄉) |
| 2086 高宇芯 (牡丹鄉) | 2096 張子渝 (來義鄉) | 2105 潘洛伶 (來義鄉) |
| 2186 李佳紋 (萬丹鄉) | 2196 陳宇婕 (瑪家鄉) | |

4、壘球擲遠 (17 人)

- | | | |
|----------------|-----------------|-----------------|
| 2018 王薪喬 (屏東市) | 2025 黃子晴 (屏東市) | 2033 蕭婷勻 (九如鄉) |
| 2039 郭芯羽 (九如鄉) | 2043 何樂恩 (三地門鄉) | 2048 江睿慶 (三地門鄉) |
| 2055 吳咨妤 (內埔鄉) | 2057 張軒綺 (內埔鄉) | 2085 馬晨曦 (牡丹鄉) |
| 2086 高宇芯 (牡丹鄉) | 2096 張子渝 (來義鄉) | 2105 潘洛伶 (來義鄉) |
| 2152 劉秣妍 (長治鄉) | 2178 蔡乙帆 (恆春鎮) | 2186 李佳紋 (萬丹鄉) |
| 2187 李婉妤 (萬丹鄉) | 2196 陳宇婕 (瑪家鄉) | |

5、60M (31 人)

- | | | |
|----------------|-----------------|-----------------|
| 2009 林子渝 (屏東市) | 2010 林宇璐 (屏東市) | 2032 游馥瑄 (九如鄉) |
| 2034 蕭詠勻 (九如鄉) | 2047 林芊仔 (三地門鄉) | 2048 江睿慶 (三地門鄉) |
| 2064 潘亞米 (內埔鄉) | 2072 鍾欣桐 (內埔鄉) | 2076 余采映 (牡丹鄉) |
| 2081 林詩姍 (牡丹鄉) | 2092 陳怡誼 (佳冬鄉) | 2093 黃雯翎 (佳冬鄉) |
| 2100 柯若婕 (來義鄉) | 2110 葉朵兒 (來義鄉) | 2118 王楚萱 (枋寮鄉) |
| 2119 王韻涵 (枋寮鄉) | 2128 許依萱 (東港鎮) | 2135 陳怡靜 (東港鎮) |
| 2155 唐千雅 (長治鄉) | 2156 張庭萱 (長治鄉) | 2172 林玟伶 (南州鄉) |
| 2175 郭佩琦 (南州鄉) | 2183 林沁頤 (新園鄉) | 2185 呂怡瑾 (萬丹鄉) |
| 2188 李映璇 (萬丹鄉) | 2192 劉桂紋 (滿州鄉) | 2194 潘宇婕 (滿州鄉) |
| 2198 王暄喬 (潮州鎮) | 2199 谷婕 (潮州鎮) | 2200 王羽安 (鹽埔鄉) |
| 2201 陳琪禎 (鹽埔鄉) | | |

6、100M (30 人)

- | | | |
|----------------|-----------------|-----------------|
| 2014 林筠芮 (屏東市) | 2022 陳彤宜 (屏東市) | 2038 邱驛絜 (九如鄉) |
| 2040 錢禹潼 (九如鄉) | 2043 何樂恩 (三地門鄉) | 2047 林芊仔 (三地門鄉) |
| 2063 洪悅琦 (內埔鄉) | 2070 袁羽彤 (內埔鄉) | 2082 蔡方琳 (牡丹鄉) |
| 2088 黃珊妮 (牡丹鄉) | 2092 陳怡誼 (佳冬鄉) | 2093 黃雯翎 (佳冬鄉) |
| 2100 柯若婕 (來義鄉) | 2101 梁嘉純 (來義鄉) | 2117 林岑 (枋寮鄉) |
| 2118 王楚萱 (枋寮鄉) | 2130 許衣杉 (東港鎮) | 2135 陳怡靜 (東港鎮) |
| 2169 鄧書涵 (長治鄉) | 2174 郭妍晴 (南州鄉) | 2176 陳芯慈 (南州鄉) |
| 2180 周亭瑄 (高樹鄉) | 2181 黎梓瑜 (高樹鄉) | 2182 張煒茜 (新園鄉) |
| 2184 許日馨 (新園鄉) | 2185 呂怡瑾 (萬丹鄉) | 2188 李映璇 (萬丹鄉) |
| 2197 楊妮卡 (潮州鎮) | 2200 王羽安 (鹽埔鄉) | 2201 陳琪禎 (鹽埔鄉) |

7、200M (18 人)

2001 劉佩辰 (屏東市)	2007 李翊菡 (屏東市)	2028 林采潔 (九如鄉)
2040 錢禹潼 (九如鄉)	2046 朱書廷 (三地門鄉)	2052 高家恩 (三地門鄉)
2059 李意涵 (內埔鄉)	2073 陳柔潔 (內埔鄉)	2075 余涵 (牡丹鄉)
2079 林凱緹 (牡丹鄉)	2089 王鈺婷 (佳冬鄉)	2090 陳佩妤 (佳冬鄉)
2095 尤曼妮 (來義鄉)	2110 葉朵兒 (來義鄉)	2171 李慈祐 (南州鄉)
2173 許心琳 (南州鄉)	2193 李昱萱 (滿州鄉)	2195 潘胡寶林 (滿州鄉)

8、3000M 競走 (9 人)

2016 洪苡瑄 (屏東市)	2017 王品臻 (屏東市)	2044 吳瑜芯 (三地門鄉)
2050 王以路 (三地門鄉)	2066 羅永甯 (內埔鄉)	2077 張瑋臻 (牡丹鄉)
2087 黃凌兒 (牡丹鄉)	2104 湯珮妤 (來義鄉)	2123 曾夢仙 (東港鎮)

9、4X100M 接力 (13 隊)

屏東市	九如鄉	三地門鄉
內埔鄉	牡丹鄉	佳冬鄉
來義鄉	枋寮鄉	東港鎮
林邊鄉	長治鄉	南州鄉
萬丹鄉		

10、12X100M 接力 (8 隊)

屏東市	九如鄉	內埔鄉
牡丹鄉	來義鄉	東港鎮
林邊鄉	長治鄉	

11、混合三項 (6 人)

2005 張玲綺 (屏東市)	2011 林宸晞 (屏東市)	2056 吳祈璇 (內埔鄉)
2074 陳霈慈 (內埔鄉)	2083 許宜涼 (牡丹鄉)	2084 鍾晨葳 (牡丹鄉)

九、機關男甲組

1、跳遠 (8 人)

9003 唐懷安 (牡丹鄉)	9004 黃英杰 (牡丹鄉)	9005 彭志翔 (來義鄉)
9012 黃俊元 (環境保護局)	9016 王駿睿 (消防局)	9017 盧偉哲 (消防局)
9020 況旻軒 (警察局)	9021 呂秉恆 (警察局)	

2、鉛球 (6 人)

9011 鄭智鴻 (水利處)	9013 陳鳳昌 (財稅局)	9014 劉奕佐 (消防局)
9015 楊勝傑 (消防局)	9022 崔方謀 (警察局)	9027 陳晟 (警察局)

3、100 公尺 (8 人)

9002 李天賞 (三地門鄉)

9018 董家銘 (消防局)

9025 陳冠名 (警察局)

9003 唐懷安 (牡丹鄉)

9019 陳彥志 (消防局)

9028 李昆峰 (屏東縣政府長期照
護處)

9009 黃俊豫 (地政處)

9023 林仲恩 (警察局)

4、1500 公尺 (7 人)

9001 張嘉智 (屏東市)

9008 吳俊慶 (地政處)

9026 陳冠翰 (警察局)

9006 黃柏翰 (教育處)

9010 邱信榮 (工務處)

9007 鍾尚倫 (農業處)

9024 邱一峯 (警察局)

十、機關男乙組

1、跳遠 (4 人)

9032 邱相銘 (地政處)

9037 吳怡賢 (警察局)

9035 吳坤學 (消防局)

9036 劉家宏 (警察局)

2、鉛球 (4 人)

9029 葉明雄 (來義鄉)

9040 謝易成 (警察局)

9034 蔡光雄 (財稅局)

9038 林柏菁 (警察局)

3、100 公尺 (4 人)

9029 葉明雄 (來義鄉)

9042 高有信 (警察局)

9031 林仁傑 (農業處)

9039 蔡順福 (警察局)

4、1500 公尺 (4 人)

9030 謝志強 (獅子鄉)

9041 陳英平 (警察局)

9033 陳玉堂 (地政處)

9039 蔡順福 (警察局)

十一、機關女甲組

1、跳遠 (3 人)

9043 余亞凡 (牡丹鄉)

9056 許玲毓 (警察局)

9058 黃子芸 (警察局)

2、鉛球 (5 人)

9043 余亞凡 (牡丹鄉)

9053 張榆崴 (警察局)

9044 姚育雯 (牡丹鄉)

9055 蔡宛玲 (警察局)

9048 湯孟菁 (社會處)

3、100 公尺 (8 人)

9045 張焱騏 (牡丹鄉)

9049 陳翠華 (社會處)

9054 李千鈴 (警察局)

9046 朱莉婷 (牡丹鄉)

9050 吳妙慧 (衛生局)

9060 呂碧琪 (屏東縣政府長期照
護處)

9047 林子琳 (社會處)

9052 劉怡君 (警察局)

4、800 公尺 (3 人)

9051 林葳 (衛生局)

9057 陳柔安 (警察局)

9059 黃慧宜 (警察局)

十二、機關女乙組

1、跳遠 (5 人)

9065 高錢妹 (來義鄉)

9066 楊貴妃 (衛生局)

9069 李姿宜 (警察局)

9071 蔡文雅 (警察局)

9074 張瑜庭 (屏東縣政府長期照
護處)

2、鉛球 (11 人)

9061 劉珮薇 (屏東市)

9062 陳貴珍 (三地門鄉)

9063 何丹鳳 (牡丹鄉)

9064 胡雅平 (牡丹鄉)

9065 高錢妹 (來義鄉)

9066 楊貴妃 (衛生局)

9067 林憶婷 (消防局)

9072 陳家溱 (警察局)

9073 黃雅祺 (警察局)

9074 張瑜庭 (屏東縣政府長期照
護處)

9075 林玉君 (屏東縣政府長期照
護處)

3、100 公尺 (2 人)

9069 李姿宜 (警察局)

9071 蔡文雅 (警察局)

4、800 公尺 (2 人)

9068 張倣瑀 (警察局)

9070 葉梅芬 (警察局)

十三、學校男甲組

1、跳遠 (2 人)

9076 陳聖峰 (屏科大)

9082 吳紹宇 (東港視導區)

2、鉛球 (1 人)

9081 樊盟鎮 (潮州視導區)

3、100 公尺 (6 人)

9076 陳聖峰 (屏科大)

9077 李政儒 (內埔國中)

9078 林上智 (崇文國中)

9080 黃階穎 (屏東視導區)

9081 樊盟鎮 (潮州視導區)

9082 吳紹宇 (東港視導區)

4、1500 公尺 (3 人)

9077 李政儒 (內埔國中)

9078 林上智 (崇文國中)

9079 吳家瑋 (屏東視導區)

十四、學校男乙組

1、跳遠 (5 人)

9084 蔡永川 (美和科大)

9086 潘建志 (至正國中)

9090 潘文傑 (南榮國中)

9094 高立宏 (潮州視導區)

9095 方博立 (屏北視導區)

2、鉛球 (1 人)

9093 陳大章 (潮州視導區)

3、100 公尺 (6 人)

9084 蔡永川 (美和科大)

9090 潘文傑 (南榮國中)

9085 傅勤展 (明正國中)

9094 高立宏 (潮州視導區)

9087 曾佳鵬 (萬巒國中)

9095 方博立 (屏北視導區)

4、1500 公尺 (7 人)

9083 謝勝隆 (屏科大)

9088 蔡宜倫 (林邊國中)

9092 劉光武 (潮州視導區)

9085 傅勤展 (明正國中)

9089 黃景立 (車城國中)

9086 潘建志 (至正國中)

9091 鍾政凱 (屏東視導區)

十五、學校女甲組

1、跳遠 (3 人)

9099 李旋毓 (屏北視導區)

9100 黃淳琬 (屏北視導區)

9102 簡寶玲 (屏南視導區)

2、鉛球 (2 人)

9097 李芳素 (崇文國中)

9101 張簡安容 (屏南視導區)

3、100 公尺 (3 人)

9098 陳倚慧 (東港視導區)

9099 李旋毓 (屏北視導區)

9100 黃淳琬 (屏北視導區)

4、800 公尺 (3 人)

9096 林蘭筠 (高樹國中)

9098 陳倚慧 (東港視導區)

9103 許寧音 (屏南視導區)

十六、學校女乙組

1、跳遠 (3 人)

9108 歐雅芬 (潮州視導區)

9109 杜菊花 (屏北視導區)

9110 林麗玉 (屏北視導區)

2、鉛球 (4 人)

9104 宋燕鳳 (內埔國中)

9109 杜菊花 (屏北視導區)

9107 余佳諾 (潮州視導區)

9108 歐雅芬 (潮州視導區)

3、100 公尺 (4 人)

9104 宋燕鳳 (內埔國中)

9111 鄭素真 (屏北視導區)

9105 藍苑綺 (內埔國中)

9110 林麗玉 (屏北視導區)

4、800 公尺 (3 人)

9105 藍苑綺 (內埔國中)

9106 鄭素珍 (屏東視導區)

9111 鄭素真 (屏北視導區)

十七、機關混合組

1、12x100 大隊接力 (8 隊)

三地門鄉
農業處
環境保護局

牡丹鄉
社會處
警察局

獅子鄉
水利處

十八、學校混合組

1、12x100 大隊接力 (1 隊)

屏北視導區

112年屏東縣縣運田徑賽程表

第一天 11 月 10 日 星期 五 上午

場次	時間	組別	項目	賽別	人數	組數	取數
1001	1030	社女	鐵餅	決賽	2	1	1
1002	1040	高女	三級跳遠	決賽	2	1	1
1003	1040	社女	三級跳遠	表演賽	1	1	0
1004	1040	國女	400 公尺	預賽	25	4	1+4
1005	1045	小男	鉛球	決賽	24	1	6
1006	1050	國女	跳高	決賽	8	1	6
1007	1100	國男	400 公尺	預賽	26	4	1+4
1008	1100	國女	標槍	決賽	11	1	6
1009	1100	高男	三級跳遠	決賽	5	1	3
1010	1100	社男	三級跳遠	決賽	4	1	2
1011	1120	高男	400 公尺	預賽	9	2	2+6
1012	1130	小女	100 公尺	預賽	30	4	0+8
1013	1145	小男	100 公尺	預賽	25	4	0+8

第一天 11月 10 日 星期 五 下午

場次	時間	組別	項目	賽別	人數	組數	取數
1014	1330	國女	100 公尺	預賽	32	4	0+8
1015	1330	社女	標槍	決賽	2	1	1
1016	1345	學校男乙	鉛球	決賽	1	1	1
1017	1345	機關男乙	鉛球	決賽	4	1	4
1018	1345	國男	100 公尺	預賽	37	5	0+8
1019	1350	高女	標槍	決賽	4	1	2
1020	1400	國男	跳高	決賽	14	1	6
1021	1400	機關男乙	跳遠	決賽	4	1	4
1022	1400	高女	100 公尺	預賽	11	2	2+4
1023	1405	高男	100 公尺	預賽	9	2	2+4
1024	1415	機關男甲	鉛球	決賽	6	1	6
1025	1415	機關男乙	1500 公尺	決賽	4	1	4
1026	1415	機關男甲	1500 公尺	決賽	7	1	6
1027	1420	社男	標槍	決賽	7	1	5
1028	1425	機關女乙	800 公尺	決賽	2	1	2
1029	1425	機關女甲	800 公尺	決賽	3	1	3
1030	1430	機關男甲	跳遠	決賽	8	1	6

1031	1435	國女	400 公尺	決賽	8	1	6
1032	1439	國男	400 公尺	決賽	8	1	6
1033	1443	高女	400 公尺	決賽	7	1	5
1034	1445	機關女乙	鉛球	決賽	11	1	6
1035	1447	高男	400 公尺	決賽	8	1	6
1036	1451	社女	400 公尺	決賽	3	1	1
1037	1455	社男	400 公尺	決賽	5	1	3
1038	1505	機關女乙	100 公尺	決賽	2	1	2
1039	1508	機關男乙	100 公尺	決賽	4	1	4
1040	1510	小女	壘球擲遠	決賽	17	1	6
1041	1511	機關女甲	100 公尺	決賽	8	1	6
1042	1514	機關男甲	100 公尺	決賽	8	1	6
1043	1517	小女	100 公尺	決賽	8	1	6
1044	1520	機關女甲	跳遠	決賽	3	1	3
1045	1520	小男	100 公尺	決賽	8	1	6
1046	1523	國女	100 公尺	決賽	8	1	6
1047	1526	國男	100 公尺	決賽	8	1	6
1048	1529	高女	100 公尺	決賽	8	1	6
1049	1530	小男	跳高	決賽	8	1	6
1050	1532	高男	100 公尺	決賽	8	1	6
1051	1535	社女	100 公尺	決賽	6	1	4
1052	1538	社男	100 公尺	決賽	5	1	3
1053	1540	機關女乙	跳遠	決賽	5	1	5
1054	1545	機關女甲	鉛球	決賽	5	1	5
1055	1545	高男	10000 公尺	決賽	2	1	1
1056	1545	社男	10000 公尺	決賽	6	1	1
1057	1600	社男	鏈球	決賽	4	1	2

第二天 11 月 11 日 星期六 上午

場次	時間	組別	項目	賽別	人數	組數	取數
2001	0745	高女	3000 公尺障礙	表演賽	1	1	0
2002	0745	社女	3000 公尺障礙	表演賽	1	1	0
2003	0745	高男	3000 公尺障礙	決賽	3	1	1
2004	0745	社男	3000 公尺障礙	決賽	2	1	1
2005	0800	高女	鏈球	決賽	4	1	2
2006	0800	社女	鏈球	表演賽	1	1	0
2007	0800	高男	跳高	決賽	6	1	4

2008	0800	社男	跳高	決賽	3	1	1
2009	0810	國女全能(1)	100 公尺跨欄	決賽	8	1	
2010	0810	學校男乙	跳遠	決賽	5	1	5
2011	0810	學校男甲	跳遠	決賽	2	1	2
2012	0817	高女全能(1)	100 公尺跨欄	決賽	1	1	
2013	0825	國男全能(1)	110 公尺跨欄	決賽	15	2	
2014	0830	學校女乙	鉛球	決賽	4	1	4
2015	0830	國女	鏈球	決賽	11	1	6
2016	0835	高男全能(1)	100 公尺	決賽	4	1	
2017	0835	社男全能(1)	100 公尺	決賽	2	1	
2018	0838	小女全能(1)	100 公尺	決賽	6	1	
2019	0841	小男全能(1)	100 公尺	決賽	2	1	1
2020	0845	小女	60 公尺	預賽	31	4	0+8
2021	0900	國女全能(2)	跳高	決賽	8	1	
2022	0900	高女全能(2)	跳高	決賽	1	1	
2023	0900	國男全能(2)	鉛球	決賽	15	1	
2024	0900	學校女乙	跳遠	決賽	3	1	3
2025	0900	學校女甲	跳遠	決賽	3	1	3
2026	0901	小男	60 公尺	預賽	27	4	0+8
2027	0920	小女	200 公尺	預賽	18	3	1+5
2028	0920	高男	鐵餅	決賽	8	1	6
2029	0929	小男	200 公尺	預賽	19	3	1+5
2030	0930	高男全能(2)	跳遠	決賽	4	1	
2031	0930	社男全能(2)	跳遠	決賽	2	1	
2032	0938	國女	200 公尺	預賽	28	4	1+4
2033	0950	國男	200 公尺	預賽	29	4	1+4
2034	1000	小男全能(2)	跳高	決賽	2	1	1
2035	1000	小女全能(2)	鉛球	決賽	6	1	
2036	1002	高男	200 公尺	預賽	9	2	2+4
2037	1015	國女	400 公尺跨欄	預賽	12	2	1+6
2038	1020	小男	壘球擲遠	決賽	26	1	6
2039	1025	國男	400 公尺跨欄	預賽	15	2	
2040	1030	高女	跳高	決賽	4	1	2
2041	1030	國男	鉛球	決賽	22	1	6

2042	1030	國女	跳遠	決賽	25	1	6
2043	1035	高男	400 公尺跨欄	預賽	9	2	1+6
2044	1050	國女	1500 公尺	決賽	12	1	6
2045	1057	國男	1500 公尺	分組計時決賽	22人	2	6
2046	1100	小女	跳高	決賽	11	1	6
2047	1111	高女	1500 公尺	決賽	4	1	1
2048	1118	高男	1500 公尺	決賽	6	1	1
2049	1125	社女	1500 公尺	決賽	4	1	2
2050	1130	高男	標槍	決賽	11	1	6
2051	1132	社男	1500 公尺	決賽	8	1	6
2052	1140	小女	4x100 公尺接力	預賽	13	2	0+8
2053	1140	高男全能 (3)	鉛球	決賽	4	1	
2054	1140	社男全能 (3)	鉛球	決賽	2	1	
2055	1150	小男	4x100 公尺接力	預賽	11	2	0+8
2056	1200	國女	4x100 公尺接力	預賽	18	3	1+5
2057	1215	國男	4x100 公尺接力	預賽	14	2	

第二天 11 月 11 日 星期六 下午

場次	時間	組別	項目	賽別	人數	組數	取數
2058	1330	國男全能 (3)	跳高	決賽	15	1	
2059	1330	國女	400 公尺跨欄	決賽	8	1	6
2060	1337	高女	400 公尺跨欄	決賽	4	1	2
2061	1337	社女	400 公尺跨欄	表演賽	1	1	0
2062	1340	國男	標槍	決賽	16	1	6
2063	1340	小男	跳遠	決賽	23	1	6
2064	1344	國男	400 公尺跨欄	決賽	8	1	6
2065	1351	高男	400 公尺跨欄	決賽	8	1	6
2066	1358	社男	400 公尺跨欄	決賽	4	1	2
2067	1400	高女全能 (3)	鉛球	決賽	1	1	
2068	1415	小女	60 公尺	決賽	8	1	6
2069	1418	小男	60 公尺	決賽	8	1	6
2070	1425	學校女乙	100 公尺	決賽	4	1	4
2071	1425	學校女甲	100 公尺	決賽	3	1	3
2072	1428	學校男乙	100 公尺	決賽	6	1	6
2073	1430	小男全能 (3)	鉛球	決賽	2	1	

2074	1431	學校男甲	100 公尺	決賽	6	1	6
2075	1440	高男全能 (4)	跳高	決賽	4	1	
2076	1440	社男全能 (4)	跳高	決賽	2	1	
2077	1440	學校女乙	800 公尺	決賽	3	1	3
2078	1440	學校女甲	800 公尺	決賽	4	1	4
2079	1440	國男	鐵餅	決賽	13	1	6
2080	1450	國女全能 (3)	鉛球	決賽	8	1	
2081	1450	學校男乙	1500 公尺	決賽	7	1	6
2082	1450	學校男甲	1500 公尺	決賽	3	1	3
2083	1500	高男	跳遠	決賽	7	1	5
2084	1505	小女	4x100 公尺接力	決賽	8	1	6
2085	1510	小男	4x100 公尺接力	決賽	8	1	6
2086	1515	國女	4x100 公尺接力	決賽	8	1	6
2087	1520	國男	4x100 公尺接力	決賽	8	1	6
2088	1525	高女	4x100 公尺接力	決賽	5	1	3
2089	1530	小女全能 (3)	跳高	決賽	6	1	
2090	1530	國女	鉛球	決賽	16	1	6
2091	1530	社女	4x100 公尺接力	表演賽	1	1	0
2092	1535	高男	4x100 公尺接力	決賽	6	1	4
2093	1540	社男	鐵餅	決賽	5	1	3
2094	1540	社男	4x100 公尺接力	決賽	2	1	1
2095	1550	高女	跳遠	決賽	7	1	5
2096	1550	高男全能 (5)	400 公尺	決賽	4	1	
2097	1555	社男全能 (5)	400 公尺	決賽	2	1	
2098	1605	高女全能 (4)	200 公尺	決賽	1	1	
2099	1610	高女	5000 公尺	表演賽	1	1	0
2100	1610	社女	5000 公尺	決賽	2	1	1
2101	1610	高男	5000 公尺	決賽	6	1	4
2102	1610	社男	5000 公尺	決賽	11	1	6

第三天 11 月 12 日 星期日 上午

場次	時間	組別	項目	賽別	人數	組數	取數
3001	0745	高女	10000 公尺競走	決賽	2	1	1
3002	0745	高男	10000 公尺競走	決賽	2	1	1
3003	0745	國女	5000 公尺競走	決賽	5	1	3

3004	0745	國男	5000 公尺競走	決賽	13	1	6
3005	0800	高男	鏈球	決賽	4	1	2
3006	0800	高女全能 (5)	跳遠	決賽	1	1	
3007	0820	學校男甲	鉛球	決賽	1	1	1
3008	0830	國女	撐竿跳高	決賽	4	1	2
3009	0830	高女	撐竿跳高	決賽	2	1	1
3010	0830	社女	撐竿跳高	決賽	2	1	1
3011	0830	國男	鏈球	決賽	12	1	6
3012	0830	國男全能 (4)	跳遠	決賽	15	1	
3013	0840	學校女甲	鉛球	決賽	2	1	2
3014	0900	小女	鉛球	決賽	11	1	6
3015	0905	高男全能 (6)	110 公尺跨欄	決賽	4	1	
3016	0905	社男全能 (6)	110 公尺跨欄	決賽	2	1	
3017	0910	國男	110 公尺跨欄	預賽	15	2	2+4
3018	0920	國女	100 公尺跨欄	預賽	15	2	2+4
3019	0930	國男	撐竿跳高	決賽	4	1	6
3020	0930	高男	撐竿跳高	決賽	3	1	1
3021	0930	社男	撐竿跳高	決賽	2	1	1
3022	0930	國女全能 (4)	跳遠	決賽	8	1	
3023	0930	高男全能 (7)	鐵餅	決賽	4	1	
3024	0930	社男全能 (7)	鐵餅	決賽	2	1	
3025	0935	小女	3000 公尺競走	決賽	9	1	6
3026	0935	小男	3000 公尺競走	決賽	9	1	6
3027	1000	社男	跳遠	決賽	6	1	4
3028	1000	國女	鐵餅	決賽	9	1	6
3029	1000	高男	鉛球	決賽	9	1	6
3030	1010	小女	200 公尺	決賽	8	1	6
3031	1013	小男	200 公尺	決賽	8	1	6
3032	1016	國女	200 公尺	決賽	8	1	6
3033	1019	國男	200 公尺	決賽	8	1	6
3034	1022	高女	200 公尺	決賽	6	1	4
3035	1025	高男	200 公尺	決賽	8	1	6
3036	1028	社女	200 公尺	決賽	3	1	1
3037	1030	小女	跳遠	決賽	18	1	6

3038	1031	社男	200 公尺	決賽	6	1	4
3039	1040	國女	800 公尺	預賽	18	2	0+8
3040	1050	國男	800 公尺	預賽	26	4	0+8
3041	1100	高女	鐵餅	決賽	7	1	5
3042	1100	社男	鉛球	決賽	7	1	5
3043	1100	高男全能 (8)	撐竿跳高	決賽	4	1	
3044	1100	社男全能 (8)	撐竿跳高	決賽	2	1	
3045	1110	國女	4x400 公尺接力	預賽	13	2	0+8
3046	1125	國男	4x400 公尺接力	預賽	13	2	0+8
3047	1140	小女	12x100 公尺接力	決賽	8	1	6
3048	1150	小男	12x100 公尺接力	決賽	7	1	6

第三天 11 月 12 日 星期日 下午

場次	時間	組別	項目	賽別	人數	組數	取數
3050	1320	社女	跳遠	決賽	5	1	3
3051	1330	國女	100 公尺跨欄	決賽	8	1	6
3052	1330	高女全能 (6)	標槍	決賽	1	1	
3053	1337	高女	100 公尺跨欄	決賽	5	1	3
3054	1337	社女	100 公尺跨欄	表演賽	1	1	0
3055	1350	國男	110 公尺跨欄	決賽	8	1	6
3056	1350	高男全能 (9)	標槍	決賽	4	1	
3057	1350	社男全能 (9)	標槍	決賽	2	1	
3058	1357	高男	110 公尺跨欄	決賽	5	1	1
3059	1400	高女	鉛球	決賽	4	1	2
3060	1400	國男	跳遠	決賽	26	1	6
3061	1405	社男	110 公尺跨欄	決賽	2	1	1
3062	1410	國女	800 公尺	決賽	8	1	6
3063	1415	國男	800 公尺	決賽	8	1	6
3064	1420	高女	800 公尺	決賽	8	1	6
3065	1425	高男	800 公尺	決賽	7	1	5
3066	1430	社女	800 公尺	決賽	3	1	1
3067	1435	社男	800 公尺	決賽	5	1	3
3068	1440	國女全能 (5)	800 公尺	決賽	8	1	
3069	1440	高女全能 (7)	800 公尺	決賽	1	1	
3070	1450	國男全能 (5)	1500 公尺	決賽	15	1	

3071	1500	社女	鉛球	決賽	4	1	2
3072	1500	高男全能(10)	1500公尺	決賽	4	1	
3073	1500	社男全能(10)	1500公尺	決賽	2	1	
3074	1506	國女	4x400公尺接力	決賽	8	1	6
3075	1512	國男	4x400公尺接力	決賽	8	1	6
3076	1518	高女	4x400公尺接力	決賽	4	1	2
3077	1518	社女	4x400公尺接力	表演賽	1	1	0
3078	1524	社男	4x400公尺接力	決賽	2	1	1
3081	1524	高男	4x400公尺接力	決賽	5	1	3
3079	1530	學校男女大隊接力		決賽	1	1	1
3080	1540	機關男女大隊接力		決賽	8	1	6

112 年屏東縣運暨公教聯合運動會游泳隊職員名單

一、社男

1、屏東市

楊凱駿 余宇哲 蘇炯誌

2、九如鄉

林輝亮 林靖軒

3、竹田鄉

張家銘

4、東港鎮

執行教練:洪武全

張柏謙

5、萬丹鄉

執行教練:蘇婉苡

陳柏安

6、萬巒鄉

執行教練:郭庭豪

唐睿慈

7、屏東大學

領隊:陳永森 執行教練:吳政憲, 莫凱鈞

陳允承 楊宗叡 黃歆傑 曾翊瑞 楊子漢 陳昱廷 王峻幃 陳脩

二、社女

1、萬丹鄉

執行教練:蘇婉苡

陳柏好

2、屏科大

領隊:張金龍 執行教練:陳映瑋

黃靖美 劉政伶

3、屏東大學

領隊:陳永森 執行教練:吳政憲

黃于珈 林雨潔

4、慈惠

蔡宜臻

三、高男

1、國立屏中

執行教練:陳冠佑

藍宇

2、國立潮中

執行教練:李珮菱

梁紘嘉 鍾承憲 許宇鉉 傅韋程 鍾秉諭

3、東港海事

領隊:洪嘉皇 執行教練:吳政憲

趙友綸

4、陸興高中

領隊:黃坤謨 執行教練:陳琪

邱少宏

5、美和高中

領隊:王致皓 管理:黃裕昌

謝博宇

6、屏榮高中

執行教練:梁高倫

劉立安 林恩宇 李承翰 王楷翔

7、屏東高工

領隊:柯朝塗 執行教練:陳冠佑

賴定均 洪楷軒 陳柏睿 莊翊弘 林震祐

8、東港高中

領隊:侯淑禎 執行教練:吳政憲, 陳脩

游峻明 吳恩齊 陳宇揚 張文侑 徐品洋 龔子皓 方靖傑 劉宇陞

四、高女

1、國立屏女

領隊:楊榮豐 執行教練:蘇婉苡
劉宥芷 林宜學 黃睿涵 劉偉安 王心叡 彭湘芸 黃于臻

2、國立潮中

執行教練:李珮菱
王天樂 余家蓁 林芮綺 劉語安

3、東港海事

領隊:洪嘉皇 執行教練:郭俊宏
鄭佳玟

4、屏榮高中

執行教練:梁高倫
許馨方 許可

5、東港高中

領隊:侯淑禎 執行教練:吳政憲
周子茵

五、國男

1、大同高中

領隊:王郁菁 執行教練:江佳璉
辛紹齊

2、美和高中

領隊:王致皓 管理:黃裕昌
洪啟文 陳柏均

3、屏榮高中

鍾碩

4、明正國中

執行教練:陳脩
蔣沂文 鍾孟勳

5、中正國中

領隊:劉瑞富 執行教練:陳冠祐, 陳脩
歐陽辰昱 鄭錡鴻 林秉宏 范睿中 曾可丞 陳晉綸 劉鎧瑜 李奕霖 楊睿杰

6、九如國中

領隊:謝惠如 執行教練:陳冠佑 管理:周雍傑
邱偉齊 張省三 林柏岑 陳威鎧 王屏棟 潘冠勳 孫靖皓

7、里港國中

領隊:鄭宗文 執行教練:尤聖仁
林伯穎 許佑浚

8、高樹國中

領隊:盧劍峰 執行教練:鄒岳宏
吳天祈

9、竹田國中

領隊:湯博榮 執行教練:吳政憲
孫唯喆

10、萬巒國中

領隊:陳朝賢 執行教練:郭庭豪 管理:邱啟榮
潘秉哲 章捷鈞 謝柏諺 潘彥 潘昌良 潘廷侑 林俊安 陳衍旭 潘柏劭
曾冠翔 賴正棋

11、萬丹國中

領隊:黃豐欽 執行教練:潘政
黃俊鑫 郭子程 周東穎 林政峰 鄭智謙 陳璿盛 張庭碩 林子睿

12、東新國中

領隊:羅彥文 執行教練:吳政憲
吳承叡 孔博賢 林育誠 羅哲

13、恆春國中

執行教練:周向明
彭宇康 彭永森 周子翔 彭永霖 鄭旭恩 曾亦祥 陳泊昇

14、萬新國中

執行教練:蘇婉苙
林宸漢 王厚翔 李韋哲 丁唯彧 陳彥碩

六、國女

1、明正國中

執行教練:戴國輝
王歆蕾 田佳璿 王芙娜 李尚晴 鍾欣恬

2、中正國中

領隊:劉瑞富 執行教練:戴國輝
王宥棋 陳可唯 蘇湘琦

3、潮州國中

領隊:林容如 執行教練:陳孟君
連芯 莊芸綺

4、萬巒國中

領隊:陳朝賢 執行教練:郭庭豪
余宥萱 唐睿勤 余壬美 余曉彤 謝心喬

5、萬丹國中

領隊:黃豐欽 執行教練:潘政
張庭嫣 陳禹潼

6、東新國中

領隊:羅彥文 執行教練:吳政憲
孔梓安 陳雅淳 陳亮竹

7、萬新國中

執行教練:蘇婉苡
洪子芸 張微薰 蔡雅媛 王君嘉 黃永曦

七、小男

1、屏東市

領隊:蔡文雄 執行教練:陳琪, 陳脩 管理:劉宸鳴
廖希維 張丞安 劉玗丞 劉峻宇 高彥勳 張竣皓 范智鈞 蔡旺珉 史子漢
歐陽孝丞 謝昕橙 鄭誠兆 曾立鈞 蔡易辰 鄭竣瀚 李鑫

2、九如鄉

領隊:賴建戎 執行教練:曾麗卿
張立

3、車城鄉

領隊:王怡萱 執行教練:周向明
楊家驊 楊家源

4、里港鄉

領隊:藍乙琳 執行教練:黃旭弘
潘弈廷 潘弈鈞

5、東港鎮

領隊:曾新章 執行教練:洪武全

陳唯宸 林東穎 劉文佑

6、長治鄉

執行教練:蔡顯豪

陳建義

7、恆春鎮

執行教練:周向明 管理:陳奕旬

鄭丞恩 李昕諺 陳健承 陳奕君 王子申 龔翌綸

8、萬丹鄉

領隊:蘇品萱 執行教練:潘政,蘇婉苡

徐瑋凱 徐維隆 連彥敦 陳柏翔 陳逸愷 蘇珈辰 沈杰儒

9、潮州鎮

領隊:余美瑩 執行教練:施淵元

胡良儀 李瑄燁 蔡旻軒 施亦品 蘇賢修

10、麟洛鄉

劉宇宸

八、小女

1、屏東市

領隊:江忠穎 執行教練:劉俊概,鄭文實 管理:顏文斌

王明漩 田佳宸 昌沛昀 黃羽臻 黃羽潔 張可儀 廖煒赫 王芊愛 謝涵羽

鄭誠禕 陳允唯 陳語彤 東瑜

2、枋寮鄉

張心瑜

3、東港鎮

領隊:曾新章 執行教練:洪武全,許鶴議

洪子瓊 戴家馨 謝涵仔 王宥婷 黃康晴 劉晏羽

4、恆春鎮

領隊:莊逸萍 執行教練:周向明,鐘尚晉

李恩綾 柯亭汝 廖詠汝 龔翌絜 陳洛淇 尤幸芃

5、萬丹鄉

蘇宴羽 梁睿芃

6、萬巒鄉

領隊:溫在成 執行教練:郭庭豪

陳韻安

7、潮州鎮

領隊:余美瑩 執行教練:林碧娟

李昀宸 王婕瑀 謝玉真 許舒甯

九、社會混合

1、屏東大學

領隊:陳永森 執行教練:吳政憲, 莫凱鈞

黃于珈 林雨潔 陳允承 楊宗叡 黃歆傑 曾翊瑞

十、國中混合

1、明正國中

執行教練:陳聖芳

鍾孟勳 蔣沂文 田佳璿 王芙娜 王歆蕾 李尚晴

2、中正國中

領隊:劉瑞富 執行教練:梁懷欽 管理:黃凱鈺

王宥棋 陳可唯 鄭錡鴻 歐陽辰昱 陳晉綸 蘇湘琦 李奕霖 曾可丞

3、萬巒國中

領隊:陳朝賢 執行教練:郭庭豪

余宥萱 唐睿勤 余王美 謝柏諺 潘昌良 潘廷侑

4、東新國中

領隊:羅彥文 執行教練:劉文正, 吳政憲

陳雅淳 孔梓安 陳亮竹 吳承叡 孔博賢 林育誠

5、萬新國中

執行教練:蘇婉苡 管理:郭富森

王君嘉 李韋哲 丁唯彧 王厚翔 洪子芸 張微薰

十一、國小混合

1、屏東市

領隊:陳文俊 執行教練:劉俊概, 陳琪
廖希維 劉玆丞 蔡旺珉 王明漩 田佳宸 昌沛昀

2、東港鎮

陳唯宸 林東穎 戴家馨 謝涵仔 洪子瓊 劉文佑

3、恆春鎮

鄭丞恩 柯亭汝 王子申 龔翌綸 龔翌絜 陳洛淇

112 年屏東縣運暨公教聯合運動會游泳比賽名單

一、社男組

1、50M 自由式

蘇炯誌 (屏東市)	林輝亮 (九如鄉)	林靖軒 (九如鄉)	張柏謙 (東港鎮)
陳柏安 (萬丹鄉)	陳允承 (屏東大學)	楊宗叡 (屏東大學)	黃歆傑 (屏東大學)
楊子漢 (屏東大學)	王峻幃 (屏東大學)	陳脩 (屏東大學)	

2、100M 自由式

蘇炯誌 (屏東市)	張柏謙 (東港鎮)	陳柏安 (萬丹鄉)	陳允承 (屏東大學)
黃歆傑 (屏東大學)	楊子漢 (屏東大學)	王峻幃 (屏東大學)	楊宗叡 (屏東大學)
曾翊瑞 (屏東大學)			

3、200M 自由式

蘇炯誌 (屏東市)	楊宗叡 (屏東大學)	陳允承 (屏東大學)	陳昱廷 (屏東大學)
-----------	------------	------------	------------

4、400M 自由式

楊子漢 (屏東大學)	陳允承 (屏東大學)
------------	------------

5、800M 自由式

余宇哲 (屏東市)	楊子漢 (屏東大學)
-----------	------------

6、1500M 自由式

余宇哲 (屏東市)	張家銘 (竹田鄉)	楊子漢 (屏東大學)
-----------	-----------	------------

7、50M 蛙式

林輝亮 (九如鄉)	林靖軒 (九如鄉)	陳柏安 (萬丹鄉)	唐睿慈 (萬巒鄉)
曾翊瑞 (屏東大學)	楊宗叡 (屏東大學)	陳昱廷 (屏東大學)	

8、100M 蛙式

林輝亮 (九如鄉)	林靖軒 (九如鄉)	陳柏安 (萬丹鄉)	曾翊瑞 (屏東大學)
陳昱廷 (屏東大學)			

9、200M 蛙式

余宇哲 (屏東市)

林輝亮 (九如鄉)

林靖軒 (九如鄉)

曾翊瑞 (屏東大學)

10、50M 仰式

楊凱駿 (屏東市)

黃歆傑 (屏東大學)

11、100M 仰式

楊凱駿 (屏東市)

12、50M 蝶式

蘇炯誌 (屏東市)

余宇哲 (屏東市)

楊凱駿 (屏東市)

張柏謙 (東港鎮)

陳柏安 (萬丹鄉)

陳昱廷 (屏東大學)

陳脩 (屏東大學)

王峻幃 (屏東大學)

曾翊瑞 (屏東大學)

楊宗叡 (屏東大學)

黃歆傑 (屏東大學)

13、100M 蝶式

余宇哲 (屏東市)

蘇炯誌 (屏東市)

張柏謙 (東港鎮)

黃歆傑 (屏東大學)

14、200M 混合式

陳昱廷 (屏東大學)

陳允承 (屏東大學)

15、4X100M 自由式接力

屏東大學：陳允承 楊宗叡 黃歆傑 曾翊瑞 楊子漢 陳昱廷

16、4X200M 自由式接力

屏東大學：陳允承 楊宗叡 黃歆傑 曾翊瑞 楊子漢 陳昱廷

17、4X100M 混合式接力

屏東大學：陳允承 楊宗叡 黃歆傑 曾翊瑞 楊子漢 陳昱廷

二、社女組

1、50M 自由式

陳柏妤 (萬丹鄉) 黃于珈 (屏東大學) 蔡宜臻 (慈惠)

2、100M 自由式

陳柏妤 (萬丹鄉) 劉玟伶 (屏科大) 蔡宜臻 (慈惠)

3、200M 自由式

黃于珈 (屏東大學)

4、1500M 自由式

黃于珈 (屏東大學)

5、50M 蛙式

陳柏妤 (萬丹鄉) 黃靖美 (屏科大) 蔡宜臻 (慈惠)

6、100M 蛙式

陳柏妤 (萬丹鄉) 蔡宜臻 (慈惠)

7、200M 蛙式

黃靖美 (屏科大) 蔡宜臻 (慈惠)

8、50M 仰式

陳柏妤 (萬丹鄉) 黃靖美 (屏科大)

9、50M 蝶式

劉玟伶 (屏科大) 林雨潔 (屏東大學)

三、高男組

1、50M 自由式

藍宇 (國立屏中)	梁紘嘉 (國立潮中)	鍾承憲 (國立潮中)	許宇鎰 (國立潮中)
傅韋程 (國立潮中)	趙友綸 (東港海事)	邱少宏 (陸興高中)	謝博宇 (美和高中)
劉立安 (屏榮高中)	李承翰 (屏榮高中)	王楷翔 (屏榮高中)	賴定均 (屏東高工)
洪楷軒 (屏東高工)	陳柏睿 (屏東高工)	莊翊弘 (屏東高工)	游峻明 (東港高中)
吳恩齊 (東港高中)	張文侑 (東港高中)		

2、100M 自由式

藍宇 (國立屏中)	梁紘嘉 (國立潮中)	鍾承憲 (國立潮中)	邱少宏 (陸興高中)
謝博宇 (美和高中)	王楷翔 (屏榮高中)	林震祐 (屏東高工)	賴定均 (屏東高工)
莊翊弘 (屏東高工)	洪楷軒 (屏東高工)	陳柏睿 (屏東高工)	游峻明 (東港高中)
張文侑 (東港高中)			

3、200M 自由式

鍾秉諭 (國立潮中)	鍾承憲 (國立潮中)	邱少宏 (陸興高中)	王楷翔 (屏榮高中)
洪楷軒 (屏東高工)	徐品洋 (東港高中)	游峻明 (東港高中)	

4、400M 自由式

鍾秉諭 (國立潮中)	趙友綸 (東港海事)	邱少宏 (陸興高中)	吳恩齊 (東港高中)
徐品洋 (東港高中)	游峻明 (東港高中)		

5、800M 自由式

鍾秉諭 (國立潮中)	趙友綸 (東港海事)	游峻明 (東港高中)	
------------	------------	------------	--

6、1500M 自由式

鍾秉諭 (國立潮中)	趙友綸 (東港海事)	徐品洋 (東港高中)	
------------	------------	------------	--

7、50M 蛙式

藍宇 (國立屏中)	許宇鎰 (國立潮中)	謝博宇 (美和高中)	林恩宇 (屏榮高中)
陳柏睿 (屏東高工)	洪楷軒 (屏東高工)	龔子皓 (東港高中)	陳宇揚 (東港高中)
張文侑 (東港高中)			

8、100M 蛙式

謝博宇 (美和高中)	陳柏睿 (屏東高工)	龔子皓 (東港高中)	陳宇揚 (東港高中)
張文侑 (東港高中)			

9、200M 蛙式

賴定均 (屏東高工)

陳柏睿 (屏東高工)

龔子皓 (東港高中)

陳宇揚 (東港高中)

10、50M 仰式

藍宇 (國立屏中)

許宇鎰 (國立潮中)

傅韋程 (國立潮中)

鍾承憲 (國立潮中)

洪楷軒 (屏東高工)

林震祐 (屏東高工)

陳宇揚 (東港高中)

方靖傑 (東港高中)

11、100M 仰式

許宇鎰 (國立潮中)

傅韋程 (國立潮中)

鍾承憲 (國立潮中)

陳宇揚 (東港高中)

方靖傑 (東港高中)

12、200M 仰式

許宇鎰 (國立潮中)

傅韋程 (國立潮中)

方靖傑 (東港高中)

13、50M 蝶式

藍宇 (國立屏中)

傅韋程 (國立潮中)

梁紘嘉 (國立潮中)

邱少宏 (陸興高中)

謝博宇 (美和高中)

賴定均 (屏東高工)

莊翊弘 (屏東高工)

劉宇陞 (東港高中)

吳恩齊 (東港高中)

龔子皓 (東港高中)

方靖傑 (東港高中)

張文侑 (東港高中)

14、100M 蝶式

梁紘嘉 (國立潮中)

賴定均 (屏東高工)

莊翊弘 (屏東高工)

劉宇陞 (東港高中)

吳恩齊 (東港高中)

徐品洋 (東港高中)

方靖傑 (東港高中)

15、200M 蝶式

趙友綸 (東港海事)

劉宇陞 (東港高中)

徐品洋 (東港高中)

16、200M 混合式

鍾秉諭 (國立潮中)

梁紘嘉 (國立潮中)

劉宇陞 (東港高中)

吳恩齊 (東港高中)

龔子皓 (東港高中)

17、400M 混合式

劉宇陞 (東港高中)

18、4X100M 自由式接力

國立潮中：梁紘嘉 鍾承憲 許宇鎰 傅韋程 鍾秉諭

屏東高工：莊翊弘 陳柏睿 賴定均

東港高中：游峻明 吳恩齊 陳宇揚 張文侑 徐品洋 龔子皓

19、4X200M 自由式接力

屏東高工：莊翊弘 洪楷軒 陳柏睿 賴定均

東港高中：劉宇陞 游峻明 吳恩齊 陳宇揚 徐品洋 龔子皓

20、4X100M 混合式接力

國立潮中：梁紘嘉 鍾承憲 許宇鎰 傅韋程 鍾秉諭

屏東高工：賴定均 洪楷軒 莊翊弘 陳柏睿

東港高中：張文侑 游峻明 吳恩齊 陳宇揚 徐品洋 龔子皓

四、高女組

1、50M 自由式

劉宥芷 (國立屏女)

林宜學 (國立屏女)

黃睿涵 (國立屏女)

王天樂 (國立潮中)

余家蓁 (國立潮中)

林芮綺 (國立潮中)

劉語安 (國立潮中)

鄭佳玟 (東港海事)

許馨方 (屏榮高中)

周子茵 (東港高中)

2、100M 自由式

王心叡 (國立屏女)

黃睿涵 (國立屏女)

林芮綺 (國立潮中)

王天樂 (國立潮中)

許馨方 (屏榮高中)

周子茵 (東港高中)

3、1500M 自由式

王心叡 (國立屏女)

4、50M 蛙式

彭湘芸 (國立屏女)

黃于臻 (國立屏女)

劉宥芷 (國立屏女)

王天樂 (國立潮中)

劉語安 (國立潮中)

余家蓁 (國立潮中)

林芮綺 (國立潮中)

5、100M 蛙式

黃于臻 (國立屏女)

林宜學 (國立屏女)

劉宥芷 (國立屏女)

余家蓁 (國立潮中)

林芮綺 (國立潮中)

6、200M 蛙式

黃于臻（國立屏女）

7、50M 仰式

林宜學（國立屏女）
劉語安（國立潮中）

劉宥芷（國立屏女）
許馨方（屏榮高中）

余家蓁（國立潮中）
許可（屏榮高中）

王天樂（國立潮中）
周子茵（東港高中）

8、100M 仰式

劉宥芷（國立屏女）

劉語安（國立潮中）

許可（屏榮高中）

周子茵（東港高中）

9、200M 仰式

余家蓁（國立潮中）

10、50M 蝶式

林芮綺（國立潮中）

王天樂（國立潮中）

許可（屏榮高中）

周子茵（東港高中）

11、100M 蝶式

許可（屏榮高中）

12、200M 混合式

黃于臻（國立屏女）

13、400M 混合式

黃于臻（國立屏女）

14、4X100M 自由式接力

國立屏女：劉宥芷 黃于臻 劉偉安 黃睿涵

國立潮中：劉語安 王天樂 余家蓁 林芮綺

15、4X100M 混合式接力

國立屏女：林宜學 黃睿涵 劉宥芷 黃于臻

國立潮中：劉語安 王天樂 余家蓁 林芮綺

五、國男組

1、50M 自由式

辛紹齊 (大同高中)	洪啟文 (美和高中)	鍾碩 (屏榮高中)	蔣沂文 (明正國中)
鄭錡鴻 (中正國中)	楊睿杰 (中正國中)	范睿中 (中正國中)	歐陽辰昱 (中正國中)
曾可丞 (中正國中)	劉鎧瑜 (中正國中)	陳威鎧 (九如國中)	王屏棟 (九如國中)
潘冠勳 (九如國中)	孫靖皓 (九如國中)	吳天祈 (高樹國中)	孫唯喆 (竹田國中)
潘秉哲 (萬巒國中)	潘彥 (萬巒國中)	潘廷侑 (萬巒國中)	陳衍旭 (萬巒國中)
潘柏劭 (萬巒國中)	賴正棋 (萬巒國中)	郭子程 (萬丹國中)	周東穎 (萬丹國中)
鄭智謙 (萬丹國中)	林子睿 (萬丹國中)	林政峰 (萬丹國中)	吳承叡 (東新國中)
林育誠 (東新國中)	鄭旭恩 (恆春國中)	曾亦祥 (恆春國中)	陳泊昇 (恆春國中)
李韋哲 (萬新國中)	王厚翔 (萬新國中)		

2、100M 自由式

辛紹齊 (大同高中)	陳柏均 (美和高中)	洪啟文 (美和高中)	鍾碩 (屏榮高中)
鍾孟勳 (明正國中)	蔣沂文 (明正國中)	鄭錡鴻 (中正國中)	歐陽辰昱 (中正國中)
王屏棟 (九如國中)	孫唯喆 (竹田國中)	謝柏諺 (萬巒國中)	潘昌良 (萬巒國中)
曾冠翔 (萬巒國中)	潘秉哲 (萬巒國中)	潘彥 (萬巒國中)	潘廷侑 (萬巒國中)
張庭碩 (萬丹國中)	周東穎 (萬丹國中)	林子睿 (萬丹國中)	林政峰 (萬丹國中)
陳璿盛 (萬丹國中)	羅哲 (東新國中)	吳承叡 (東新國中)	林育誠 (東新國中)
彭宇康 (恆春國中)	鄭旭恩 (恆春國中)	曾亦祥 (恆春國中)	陳泊昇 (恆春國中)
王厚翔 (萬新國中)	李韋哲 (萬新國中)		

3、200M 自由式

辛紹齊 (大同高中)	陳柏均 (美和高中)	蔣沂文 (明正國中)	鄭錡鴻 (中正國中)
林柏岑 (九如國中)	王屏棟 (九如國中)	林伯穎 (里港國中)	許佑浚 (里港國中)
孫唯喆 (竹田國中)	潘柏劭 (萬巒國中)	賴正棋 (萬巒國中)	潘秉哲 (萬巒國中)
潘彥 (萬巒國中)	潘廷侑 (萬巒國中)	張庭碩 (萬丹國中)	林子睿 (萬丹國中)
林政峰 (萬丹國中)	陳璿盛 (萬丹國中)	羅哲 (東新國中)	吳承叡 (東新國中)
彭宇康 (恆春國中)	林宸漢 (萬新國中)	丁唯彧 (萬新國中)	王厚翔 (萬新國中)

4、400M 自由式

陳柏均 (美和高中)	蔣沂文 (明正國中)	林柏岑 (九如國中)	邱偉齊 (九如國中)
許佑浚 (里港國中)	謝柏諺 (萬巒國中)	潘彥 (萬巒國中)	張庭碩 (萬丹國中)
孔博賢 (東新國中)	羅哲 (東新國中)	吳承叡 (東新國中)	彭宇康 (恆春國中)
彭永霖 (恆春國中)	林宸漢 (萬新國中)	丁唯彧 (萬新國中)	

5、800M 自由式

陳柏均 (美和高中)	林柏岑 (九如國中)	許佑浚 (里港國中)	林伯穎 (里港國中)
章捷鈞 (萬巒國中)	謝柏諺 (萬巒國中)	孔博賢 (東新國中)	彭永霖 (恆春國中)
林宸漢 (萬新國中)	丁唯彧 (萬新國中)		

6、1500M 自由式

陳柏均 (美和高中)	章捷鈞 (萬巒國中)	謝柏諺 (萬巒國中)	彭宇康 (恆春國中)
丁唯彧 (萬新國中)			

7、50M 蛙式

鍾碩 (屏榮高中)	蔣沂文 (明正國中)	范睿中 (中正國中)	曾可丞 (中正國中)
鄭錡鴻 (中正國中)	邱偉齊 (九如國中)	王屏棟 (九如國中)	林俊安 (萬巒國中)
潘昌良 (萬巒國中)	陳衍旭 (萬巒國中)	曾冠翔 (萬巒國中)	潘柏劭 (萬巒國中)
潘秉哲 (萬巒國中)	陳璿盛 (萬丹國中)	郭子程 (萬丹國中)	孔博賢 (東新國中)
陳泊昇 (恆春國中)	李韋哲 (萬新國中)		

8、100M 蛙式

范睿中 (中正國中)	曾可丞 (中正國中)	鄭錡鴻 (中正國中)	邱偉齊 (九如國中)
王屏棟 (九如國中)	林俊安 (萬巒國中)	潘昌良 (萬巒國中)	賴正棋 (萬巒國中)
潘廷侑 (萬巒國中)	潘柏劭 (萬巒國中)	謝柏諺 (萬巒國中)	陳璿盛 (萬丹國中)
郭子程 (萬丹國中)	孔博賢 (東新國中)	彭永霖 (恆春國中)	鄭旭恩 (恆春國中)
李韋哲 (萬新國中)	林宸漢 (萬新國中)		

9、200M 蛙式

曾可丞 (中正國中)	邱偉齊 (九如國中)	張省三 (九如國中)	孔博賢 (東新國中)
彭永霖 (恆春國中)	鄭旭恩 (恆春國中)	林宸漢 (萬新國中)	

10、50M 仰式

洪啟文 (美和高中)	李奕霖 (中正國中)	歐陽辰昱 (中正國中)	林秉宏 (中正國中)
劉鎧瑜 (中正國中)	范睿中 (中正國中)	章捷鈞 (萬巒國中)	林俊安 (萬巒國中)
陳衍旭 (萬巒國中)	曾冠翔 (萬巒國中)	潘昌良 (萬巒國中)	賴正棋 (萬巒國中)
郭子程 (萬丹國中)	黃俊鑫 (萬丹國中)	林育誠 (東新國中)	周子翔 (恆春國中)
曾亦祥 (恆春國中)	陳泊昇 (恆春國中)	李韋哲 (萬新國中)	

11、100M 仰式

洪啟文 (美和高中)	劉鎧瑜 (中正國中)	李奕霖 (中正國中)	林秉宏 (中正國中)
林伯穎 (里港國中)	章捷鈞 (萬巒國中)	潘彥 (萬巒國中)	潘廷侑 (萬巒國中)
潘柏劭 (萬巒國中)	賴正棋 (萬巒國中)	陳璿盛 (萬丹國中)	黃俊鑫 (萬丹國中)
張庭碩 (萬丹國中)	林育誠 (東新國中)	周子翔 (恆春國中)	彭永森 (恆春國中)
曾亦祥 (恆春國中)	丁唯彧 (萬新國中)		

12、200M 仰式

洪啟文 (美和高中)	劉鎧瑜 (中正國中)	李奕霖 (中正國中)	林秉宏 (中正國中)
張省三 (九如國中)	陳威鎧 (九如國中)	林伯穎 (里港國中)	林育誠 (東新國中)
周子翔 (恆春國中)	彭永森 (恆春國中)		

13、50M 蝶式

辛紹齊 (大同高中)	歐陽辰昱 (中正國中)	林秉宏 (中正國中)	曾可丞 (中正國中)
陳晉綸 (中正國中)	范睿中 (中正國中)	劉鎧瑜 (中正國中)	許佑浚 (里港國中)
孫唯喆 (竹田國中)	林俊安 (萬巒國中)	陳衍旭 (萬巒國中)	潘秉哲 (萬巒國中)
章捷鈞 (萬巒國中)	潘昌良 (萬巒國中)	黃俊鑫 (萬丹國中)	林政峰 (萬丹國中)
郭子程 (萬丹國中)	羅哲 (東新國中)	吳承叡 (東新國中)	彭宇康 (恆春國中)
鄭旭恩 (恆春國中)	曾亦祥 (恆春國中)	陳泊昇 (恆春國中)	王厚翔 (萬新國中)

14、100M 蝶式

歐陽辰昱 (中正國中)	林秉宏 (中正國中)	陳晉綸 (中正國中)	許佑浚 (里港國中)
林伯穎 (里港國中)	孫唯喆 (竹田國中)	黃俊鑫 (萬丹國中)	林政峰 (萬丹國中)
張庭碩 (萬丹國中)	羅哲 (東新國中)	彭永森 (恆春國中)	彭永霖 (恆春國中)
王厚翔 (萬新國中)			

15、200M 蝶式

陳晉綸 (中正國中)	張省三 (九如國中)	陳威鎧 (九如國中)	邱偉齊 (九如國中)
彭永森 (恆春國中)			

16、200M 混合式

陳晉綸 (中正國中)	李奕霖 (中正國中)	林柏岑 (九如國中)	張省三 (九如國中)
陳威鎧 (九如國中)	周子翔 (恆春國中)		

17、400M 混合式

陳晉綸 (中正國中)	李奕霖 (中正國中)	林柏岑 (九如國中)	張省三 (九如國中)
陳威鎧 (九如國中)	黃俊鑫 (萬丹國中)	彭永森 (恆春國中)	周子翔 (恆春國中)

18、4X100M 自由式接力

九如國中：邱偉齊 張省三 林柏岑 陳威鎧 王屏棟
萬巒國中：潘秉哲 章捷鈞 謝柏諺 潘彥 潘昌良 潘廷侑
萬丹國中：黃俊鑫 郭子程 林政峰 陳璿盛 張庭碩 林子睿
東新國中：吳承叡 孔博賢 林育誠 羅哲
恆春國中：彭宇康 彭永森 周子翔 彭永霖 鄭旭恩 曾亦祥
萬新國中：陳彥碩 林宸漢 王厚翔 李韋哲 丁唯彧

19、4X200M 自由式接力

九如國中：邱偉齊 張省三 林柏岑 陳威鎧 王屏棟
萬巒國中：潘秉哲 章捷鈞 謝柏諺 潘彥 潘昌良 潘廷侑
萬丹國中：郭子程 林政峰 陳璿盛 張庭碩 林子睿 黃俊鑫
東新國中：吳承叡 孔博賢 林育誠 羅哲
恆春國中：彭宇康 彭永森 周子翔 彭永霖 鄭旭恩 曾亦祥
萬新國中：陳彥碩 林宸漢 王厚翔 李韋哲 丁唯彧

20、4X100M 混合式接力

九如國中：邱偉齊 張省三 林柏岑 陳威鎧 王屏棟
萬巒國中：潘秉哲 章捷鈞 謝柏諺 潘彥 潘昌良 潘廷侑
萬丹國中：黃俊鑫 郭子程 林政峰 陳璿盛 張庭碩 林子睿
東新國中：吳承叡 孔博賢 林育誠 羅哲
恆春國中：彭宇康 彭永森 周子翔 彭永霖 鄭旭恩 曾亦祥
萬新國中：陳彥碩 林宸漢 王厚翔 李韋哲 丁唯彧

六、國女組

1、50M 自由式

鍾欣恬 (明正國中)	王歆蕾 (明正國中)	王宥棋 (中正國中)	蘇湘琦 (中正國中)
陳可唯 (中正國中)	連芯 (潮州國中)	莊芸綺 (潮州國中)	余宥萱 (萬巒國中)
唐睿勤 (萬巒國中)	余壬美 (萬巒國中)	余曉彤 (萬巒國中)	謝心喬 (萬巒國中)
張庭嫣 (萬丹國中)	陳禹潼 (萬丹國中)	孔梓安 (東新國中)	陳雅淳 (東新國中)
陳亮竹 (東新國中)	張微薰 (萬新國中)	王君嘉 (萬新國中)	

2、100M 自由式

鍾欣恬 (明正國中)	王芙娜 (明正國中)	李尚晴 (明正國中)	王宥棋 (中正國中)
蘇湘琦 (中正國中)	連芯 (潮州國中)	莊芸綺 (潮州國中)	余宥萱 (萬巒國中)
唐睿勤 (萬巒國中)	余壬美 (萬巒國中)	余曉彤 (萬巒國中)	張庭嫣 (萬丹國中)
孔梓安 (東新國中)	陳雅淳 (東新國中)	陳亮竹 (東新國中)	黃永曦 (萬新國中)
張微薰 (萬新國中)	王君嘉 (萬新國中)		

3、200M 自由式

王歆蕾 (明正國中)
唐睿勤 (萬巒國中)
洪子芸 (萬新國中)

王芙娜 (明正國中)
余壬美 (萬巒國中)
黃永曦 (萬新國中)

李尚晴 (明正國中)
張庭嫣 (萬丹國中)

莊芸綺 (潮州國中)
陳雅淳 (東新國中)

4、400M 自由式

王歆蕾 (明正國中)
洪子芸 (萬新國中)

李尚晴 (明正國中)
黃永曦 (萬新國中)

謝心喬 (萬巒國中)

余宥萱 (萬巒國中)

5、800M 自由式

洪子芸 (萬新國中)

黃永曦 (萬新國中)

6、1500M 自由式

洪子芸 (萬新國中)

7、50M 蛙式

田佳璿 (明正國中)
謝心喬 (萬巒國中)
陳雅淳 (東新國中)

王宥棋 (中正國中)
余壬美 (萬巒國中)
張微薰 (萬新國中)

陳可唯 (中正國中)
孔梓安 (東新國中)
蔡雅媛 (萬新國中)

余曉彤 (萬巒國中)
陳亮竹 (東新國中)

8、100M 蛙式

李尚晴 (明正國中)
唐睿勤 (萬巒國中)
蔡雅媛 (萬新國中)

田佳璿 (明正國中)
余曉彤 (萬巒國中)

王宥棋 (中正國中)
孔梓安 (東新國中)

余宥萱 (萬巒國中)
張微薰 (萬新國中)

9、200M 蛙式

李尚晴 (明正國中)

田佳璿 (明正國中)

孔梓安 (東新國中)

張微薰 (萬新國中)

10、50M 仰式

王芙娜 (明正國中)
唐睿勤 (萬巒國中)
陳亮竹 (東新國中)

陳可唯 (中正國中)
余壬美 (萬巒國中)
陳雅淳 (東新國中)

連芯 (潮州國中)
余曉彤 (萬巒國中)
蔡雅媛 (萬新國中)

莊芸綺 (潮州國中)
陳禹潼 (萬丹國中)

11、100M 仰式

王芙娜 (明正國中)
洪子芸 (萬新國中)

陳可唯 (中正國中)

連芯 (潮州國中)

蔡雅媛 (萬新國中)

12、200M 仰式

田佳璿（明正國中） 連芯（潮州國中）

13、50M 蝶式

王歆蕾（明正國中） 王芙娜（明正國中） 陳可唯（中正國中） 蘇湘琦（中正國中）
王宥棋（中正國中） 謝心喬（萬巒國中） 余宥萱（萬巒國中） 陳禹潼（萬丹國中）
張庭嫣（萬丹國中） 王君嘉（萬新國中） 蔡雅媛（萬新國中）

14、100M 蝶式

王歆蕾（明正國中） 蘇湘琦（中正國中） 張庭嫣（萬丹國中） 王君嘉（萬新國中）

15、200M 蝶式

王君嘉（萬新國中）

16、200M 混合式

田佳璿（明正國中） 謝心喬（萬巒國中） 黃永曦（萬新國中）

17、4X100M 自由式接力

明正國中：鍾欣恬 王歆蕾 田佳璿 王芙娜 李尚晴
萬巒國中：余宥萱 唐睿勤 余壬美 余曉彤 謝心喬
萬新國中：洪子芸 張微薰 蔡雅媛 王君嘉 黃永曦

18、4X200M 自由式接力

明正國中：鍾欣恬 王歆蕾 田佳璿 王芙娜 李尚晴
萬巒國中：唐睿勤 余壬美 余曉彤 謝心喬 余宥萱
萬新國中：洪子芸 張微薰 蔡雅媛 王君嘉 黃永曦

19、4X100M 混合式接力

明正國中：鍾欣恬 王歆蕾 田佳璿 王芙娜 李尚晴
萬巒國中：余宥萱 唐睿勤 余壬美 余曉彤 謝心喬
萬新國中：洪子芸 張微薰 蔡雅媛 王君嘉 黃永曦

七、小男組

1、50M 自由式

廖希維 (屏東市)	張丞安 (屏東市)	蔡旺珉 (屏東市)	史子漢 (屏東市)
鄭竣瀚 (屏東市)	李鑫 (屏東市)	張立 (九如鄉)	楊家麟 (車城鄉)
楊家源 (車城鄉)	潘弈鈞 (里港鄉)	陳唯宸 (東港鎮)	林東穎 (東港鎮)
劉文佑 (東港鎮)	陳建義 (長治鄉)	王子申 (恆春鎮)	鄭丞恩 (恆春鎮)
李昕諺 (恆春鎮)	陳健承 (恆春鎮)	陳奕君 (恆春鎮)	龔翌綸 (恆春鎮)
徐維隆 (萬丹鄉)	連彥敦 (萬丹鄉)	陳逸愷 (萬丹鄉)	蘇珈辰 (萬丹鄉)
沈杰儒 (萬丹鄉)	胡良儀 (潮州鎮)	李瑄燁 (潮州鎮)	蔡旻軒 (潮州鎮)
施亦品 (潮州鎮)			

2、100M 自由式

劉峻宇 (屏東市)	張竣皓 (屏東市)	蔡易辰 (屏東市)	廖希維 (屏東市)
蔡旺珉 (屏東市)	史子漢 (屏東市)	張立 (九如鄉)	潘弈廷 (里港鄉)
潘弈鈞 (里港鄉)	陳唯宸 (東港鎮)	林東穎 (東港鎮)	劉文佑 (東港鎮)
陳建義 (長治鄉)	鄭丞恩 (恆春鎮)	陳健承 (恆春鎮)	陳奕君 (恆春鎮)
王子申 (恆春鎮)	龔翌綸 (恆春鎮)	陳柏翔 (萬丹鄉)	陳逸愷 (萬丹鄉)
蘇珈辰 (萬丹鄉)	胡良儀 (潮州鎮)	李瑄燁 (潮州鎮)	蔡旻軒 (潮州鎮)
施亦品 (潮州鎮)	劉宇宸 (麟洛鄉)		

3、200M 自由式

范智鈞 (屏東市)	歐陽孝丞 (屏東市)	鄭誠兆 (屏東市)	張丞安 (屏東市)
蔡易辰 (屏東市)	蔡旺珉 (屏東市)	潘弈廷 (里港鄉)	潘弈鈞 (里港鄉)
陳唯宸 (東港鎮)	林東穎 (東港鎮)	陳柏翔 (萬丹鄉)	陳逸愷 (萬丹鄉)
蘇珈辰 (萬丹鄉)	劉宇宸 (麟洛鄉)		

4、400M 自由式

高彥勳 (屏東市)	謝昕橙 (屏東市)	范智鈞 (屏東市)	潘弈廷 (里港鄉)
陳柏翔 (萬丹鄉)			

5、50M 蛙式

劉玗丞 (屏東市)	高彥勳 (屏東市)	鄭竣瀚 (屏東市)	廖希維 (屏東市)
史子漢 (屏東市)	蔡旺珉 (屏東市)	張立 (九如鄉)	楊家麟 (車城鄉)
楊家源 (車城鄉)	林東穎 (東港鎮)	李昕諺 (恆春鎮)	陳健承 (恆春鎮)
陳奕君 (恆春鎮)	龔翌綸 (恆春鎮)	王子申 (恆春鎮)	連彥敦 (萬丹鄉)
沈杰儒 (萬丹鄉)	蘇珈辰 (萬丹鄉)	蘇賢修 (潮州鎮)	

6、100M 蛙式

劉玗丞 (屏東市)	歐陽孝丞 (屏東市)	鄭誠兆 (屏東市)	高彥勳 (屏東市)
廖希維 (屏東市)	蔡旺珉 (屏東市)	徐瑋凱 (萬丹鄉)	陳逸愷 (萬丹鄉)
蘇賢修 (潮州鎮)	劉宇宸 (麟洛鄉)		

7、50M 仰式

劉峻宇 (屏東市)	謝昕橙 (屏東市)	張丞安 (屏東市)	歐陽孝丞 (屏東市)
鄭誠兆 (屏東市)	史子漢 (屏東市)	張立 (九如鄉)	楊家麟 (車城鄉)
楊家源 (車城鄉)	潘弈廷 (里港鄉)	潘弈鈞 (里港鄉)	劉文佑 (東港鎮)
陳唯宸 (東港鎮)	林東穎 (東港鎮)	陳健承 (恆春鎮)	鄭丞恩 (恆春鎮)
陳奕君 (恆春鎮)	龔翌綸 (恆春鎮)	王子申 (恆春鎮)	陳柏翔 (萬丹鄉)
蔡旻軒 (潮州鎮)			

8、100M 仰式

曾立鈞 (屏東市)	張竣皓 (屏東市)	歐陽孝丞 (屏東市)	鄭誠兆 (屏東市)
史子漢 (屏東市)	張立 (九如鄉)	潘弈廷 (里港鄉)	劉文佑 (東港鎮)
陳唯宸 (東港鎮)	鄭丞恩 (恆春鎮)		

9、50M 蝶式

劉玗丞 (屏東市)	劉峻宇 (屏東市)	謝昕橙 (屏東市)	歐陽孝丞 (屏東市)
鄭誠兆 (屏東市)	潘弈鈞 (里港鄉)	鄭丞恩 (恆春鎮)	陳奕君 (恆春鎮)
王子申 (恆春鎮)	龔翌綸 (恆春鎮)	蘇珈辰 (萬丹鄉)	陳逸愷 (萬丹鄉)
蔡旻軒 (潮州鎮)	蘇賢修 (潮州鎮)	劉宇宸 (麟洛鄉)	

10、100M 蝶式

劉玗丞 (屏東市)	劉宇宸 (麟洛鄉)
-----------	-----------

11、200M 混合式

劉玗丞 (屏東市)	陳柏翔 (萬丹鄉)
-----------	-----------

12、4X50M 自由式接力

屏東市：李鑫 蔡易辰 廖希維 劉玗丞 蔡旺珉 史子漢
恆春鎮：鄭丞恩 陳奕君 龔翌綸 王子申

13、4X100M 自由式接力

屏東市：李鑫 蔡易辰 廖希維 劉玗丞 蔡旺珉 史子漢
恆春鎮：王子申 鄭丞恩 陳奕君 龔翌綸

14、4X50M 混合式接力

屏東市：張丞安 李鑫 廖希維 劉玗丞 蔡旺珉 史子漢

恆春鎮：陳奕君 王子申 龔翌綸 鄭丞恩

八、小女組

1、50M 自由式

田佳宸 (屏東市)	黃羽臻 (屏東市)	黃羽潔 (屏東市)	廖煒霖 (屏東市)
謝涵羽 (屏東市)	鄭誠禕 (屏東市)	張心瑜 (枋寮鄉)	戴家馨 (東港鎮)
謝涵仔 (東港鎮)	王宥婷 (東港鎮)	黃康晴 (東港鎮)	劉晏羽 (東港鎮)
洪子瓊 (東港鎮)	廖詠汝 (恆春鎮)	柯亭汝 (恆春鎮)	李恩綾 (恆春鎮)
龔翌絮 (恆春鎮)	陳洛淇 (恆春鎮)	梁睿芃 (萬丹鄉)	陳韻安 (萬巒鄉)
謝玉真 (潮州鎮)	許舒甯 (潮州鎮)		

2、100M 自由式

王芊愛 (屏東市)	田佳宸 (屏東市)	黃羽臻 (屏東市)	黃羽潔 (屏東市)
謝涵羽 (屏東市)	鄭誠禕 (屏東市)	張心瑜 (枋寮鄉)	戴家馨 (東港鎮)
謝涵仔 (東港鎮)	洪子瓊 (東港鎮)	廖詠汝 (恆春鎮)	柯亭汝 (恆春鎮)
李恩綾 (恆春鎮)	龔翌絮 (恆春鎮)	陳洛淇 (恆春鎮)	陳韻安 (萬巒鄉)

3、200M 自由式

張可儀 (屏東市)	陳允唯 (屏東市)	陳語彤 (屏東市)	田佳宸 (屏東市)
張心瑜 (枋寮鄉)	戴家馨 (東港鎮)	洪子瓊 (東港鎮)	尤幸芃 (恆春鎮)
蘇宴羽 (萬丹鄉)			

4、400M 自由式

田佳宸 (屏東市)	張可儀 (屏東市)	陳允唯 (屏東市)	洪子瓊 (東港鎮)
柯亭汝 (恆春鎮)	蘇宴羽 (萬丹鄉)		

5、50M 蛙式

王明漩 (屏東市)	王芊愛 (屏東市)	陳語彤 (屏東市)	謝涵羽 (屏東市)
鄭誠禕 (屏東市)	張心瑜 (枋寮鄉)	黃康晴 (東港鎮)	李恩綾 (恆春鎮)
龔翌絮 (恆春鎮)	梁睿芃 (萬丹鄉)	陳韻安 (萬巒鄉)	李昀宸 (潮州鎮)
王婕瑀 (潮州鎮)			

6、100M 蛙式

王明漩 (屏東市)	陳語彤 (屏東市)	謝涵羽 (屏東市)	鄭誠禕 (屏東市)
尤幸芄 (恆春鎮)	柯亭汝 (恆春鎮)	李恩綾 (恆春鎮)	龔翌絜 (恆春鎮)
李昀宸 (潮州鎮)	王婕瑀 (潮州鎮)		

7、50M 仰式

昌沛昀 (屏東市)	黃羽潔 (屏東市)	王芊愛 (屏東市)	陳允唯 (屏東市)
鄭誠禕 (屏東市)	張心瑜 (枋寮鄉)	洪子瓊 (東港鎮)	王宥婷 (東港鎮)
黃康晴 (東港鎮)	謝涵仔 (東港鎮)	李恩綾 (恆春鎮)	廖詠汝 (恆春鎮)
龔翌絜 (恆春鎮)	陳洛淇 (恆春鎮)	謝玉真 (潮州鎮)	

8、100M 仰式

東瑜 (屏東市)	昌沛昀 (屏東市)	張可儀 (屏東市)	王芊愛 (屏東市)
陳允唯 (屏東市)	謝涵仔 (東港鎮)	柯亭汝 (恆春鎮)	蘇宴羽 (萬丹鄉)

9、50M 蝶式

王明漩 (屏東市)	昌沛昀 (屏東市)	黃羽臻 (屏東市)	田佳宸 (屏東市)
王芊愛 (屏東市)	謝涵羽 (屏東市)	戴家馨 (東港鎮)	陳洛淇 (恆春鎮)
謝玉真 (潮州鎮)			

10、100M 蝶式

王明漩 (屏東市)	昌沛昀 (屏東市)	戴家馨 (東港鎮)	陳洛淇 (恆春鎮)
蘇宴羽 (萬丹鄉)			

11、200M 混合式

王明漩 (屏東市)	昌沛昀 (屏東市)	陳允唯 (屏東市)	謝涵仔 (東港鎮)
蘇宴羽 (萬丹鄉)			

12、4X50M 自由式接力

屏東市：廖煒赫 黃羽臻 王明漩 田佳宸 昌沛昀 謝涵羽
東港鎮：劉晏羽 王宥婷 黃康晴 洪子瓊 戴家馨 謝涵仔
恆春鎮：廖詠汝 李恩綾 柯亭汝 龔翌絜 陳洛淇

13、4X100M 自由式接力

屏東市：王芊愛 鄭誠禕 王明漩 田佳宸 昌沛昀 謝涵羽
恆春鎮：廖詠汝 李恩綾 柯亭汝 龔翌絜 陳洛淇

14、4X50M 混合式接力

屏東市：黃羽臻 王芊愛 王明漩 田佳宸 昌沛昀 謝涵羽
東港鎮：劉晏羽 王宥婷 黃康晴 洪子瓊 戴家馨 謝涵仔
恆春鎮：廖詠汝 李恩綾 柯亭汝 龔翌絜 陳洛淇

九、社會混合組

1、4X100M 男女自由式接力

屏東大學：黃于珈 林雨潔 陳允承 楊宗叡 曾翊瑞 黃歆傑

2、4X100M 男女混合式接力

屏東大學：黃歆傑 黃于珈 林雨潔 陳允承 楊宗叡 曾翊瑞

十、國中混合組

1、4X100M 男女自由式接力

明正國中：鍾孟勳 蔣沂文 田佳璿 王芙娜 王歆蕾 李尚晴
中正國中：王宥棋 陳可唯 鄭錡鴻 歐陽辰昱 陳晉綸 蘇湘琦
萬巒國中：余宥萱 唐睿勤 余壬美 謝柏諺 潘昌良 潘廷侑
東新國中：陳雅淳 孔梓安 陳亮竹 吳承叡 孔博賢 林育誠
萬新國中：丁唯彧 王厚翔 洪子芸 張微薰 王君嘉 李韋哲

2、4X100M 男女混合式接力

明正國中：鍾孟勳 蔣沂文 田佳璿 王芙娜 王歆蕾 李尚晴
中正國中：李奕霖 曾可丞 王宥棋 陳可唯 歐陽辰昱 蘇湘琦
萬巒國中：余宥萱 唐睿勤 余壬美 謝柏諺 潘昌良 潘廷侑
東新國中：陳雅淳 孔梓安 陳亮竹 吳承叡 孔博賢 林育誠
萬新國中：丁唯彧 王厚翔 洪子芸 張微薰 王君嘉 李韋哲

十一、國小混合組

1、4X50M 男女自由式接力

屏東市：廖希維 劉玆丞 蔡旺珉 王明漩 田佳宸 昌沛昀
東港鎮：陳唯宸 林東穎 戴家馨 謝涵仔 洪子瓊 劉文佑
恆春鎮：鄭丞恩 柯亭汝 王子申 龔翌綸 龔翌絜 陳洛淇

2、4X50M 男女混合式接力

屏東市：廖希維 劉玗丞 蔡旺珉 王明漩 田佳宸 昌沛昀

東港鎮：陳唯宸 林東穎 戴家馨 謝涵仔 洪子瓊 劉文佑

恆春鎮：鄭丞恩 柯亭汝 王子申 龔翌綸 龔翌絜 陳洛淇

游泳比賽秩序表

比賽地點：萬丹游泳池

比賽日期：112年10月14日至16日

競賽池每天練習時間：上午07:00-08:20

暖身(練習)池：比賽時間開放

上午09:00準時比賽(08:45開始檢錄)

日期	賽序	組別	項目	賽種	人組數	取數
10/14(六)	1	國女	1500M自由式	計時決賽	(1 人)	取1人
10/14(六)	2	國男	1500M自由式	計時決賽	(5 人)	取3人
10/14(六)	3	高女	1500M自由式	計時決賽	(1 人)	取1人
10/14(六)	4	高男	1500M自由式	計時決賽	(3 人)	取1人
10/14(六)	5	社女	1500M自由式	計時決賽	(1 人)	取1人
10/14(六)	6	社男	1500M自由式	計時決賽	(3 人)	取1人
10/14(六)	7	小女	200M混合式	計時決賽	(5 人)	取3人
10/14(六)	8	小男	200M混合式	計時決賽	(2 人)	取1人
10/14(六)	9	國女	200M混合式	計時決賽	(3 人)	取1人
10/14(六)	10	國男	200M混合式	計時決賽	(6 人)	取4人
10/14(六)	11	高女	200M混合式	計時決賽	(1 人)	取1人
10/14(六)	12	高男	200M混合式	計時決賽	(5 人)	取3人
10/14(六)	14	社男	200M混合式	計時決賽	(2 人)	取1人
10/14(六)	15	小女	100M蛙式	計時決賽	(10 人)	取6人
10/14(六)	16	小男	100M蛙式	計時決賽	(10 人)	取6人
10/14(六)	17	國女	100M蛙式	計時決賽	(9 人)	取6人
10/14(六)	18	國男	100M蛙式	計時決賽	(18 人)	取6人
10/14(六)	19	高女	100M蛙式	計時決賽	(5 人)	取3人
10/14(六)	20	高男	100M蛙式	計時決賽	(5 人)	取3人
10/14(六)	21	社女	100M蛙式	計時決賽	(2 人)	取1人
10/14(六)	22	社男	100M蛙式	計時決賽	(5 人)	取3人
10/14(六)	23	小女	200M自由式	計時決賽	(9 人)	取6人
10/14(六)	24	小男	200M自由式	計時決賽	(14 人)	取6人
10/14(六)	25	國女	200M自由式	計時決賽	(10 人)	取6人
10/14(六)	26	國男	200M自由式	計時決賽	(24 人)	取6人
10/14(六)	28	高男	200M自由式	計時決賽	(7 人)	取5人
10/14(六)	29	社女	200M自由式	計時決賽	(1 人)	取1人
10/14(六)	30	社男	200M自由式	計時決賽	(4 人)	取2人
10/14(六)	31	國女	200M仰式	計時決賽	(2 人)	取1人
10/14(六)	32	國男	200M仰式	計時決賽	(10 人)	取6人
10/14(六)	33	高女	200M仰式	計時決賽	(1 人)	取1人
10/14(六)	34	高男	200M仰式	計時決賽	(3 人)	取1人
10/14(六)	37	小女	100M蝶式	計時決賽	(5 人)	取3人

10/14(六)	38	小男	100M蝶式	計時決賽	(2 人)	取1人
10/14(六)	39	國女	100M蝶式	計時決賽	(4 人)	取2人
10/14(六)	40	國男	100M蝶式	計時決賽	(13 人)	取6人
10/14(六)	41	高女	100M蝶式	計時決賽	(1 人)	取1人
10/14(六)	42	高男	100M蝶式	計時決賽	(7 人)	取5人
10/14(六)	44	社男	100M蝶式	計時決賽	(4 人)	取2人
10/14(六)	45	小女	50M自由式	計時決賽	(22 人)	取6人
10/14(六)	46	小男	50M自由式	計時決賽	(29 人)	取6人
10/14(六)	47	國女	50M自由式	計時決賽	(19 人)	取6人
10/14(六)	48	國男	50M自由式	計時決賽	(34 人)	取6人
10/14(六)	49	高女	50M自由式	計時決賽	(10 人)	取6人
10/14(六)	50	高男	50M自由式	計時決賽	(18 人)	取6人
10/14(六)	51	社女	50M自由式	計時決賽	(3 人)	取1人
10/14(六)	52	社男	50M自由式	計時決賽	(11 人)	取6人
10/14(六)	53	小女	4X50M混合式接力	計時決賽	(3 隊)	取1隊
10/14(六)	54	小男	4X50M混合式接力	計時決賽	(2 隊)	取1隊
10/14(六)	55	國女	4X100M混合式接力	計時決賽	(3 隊)	取1隊
10/14(六)	56	國男	4X100M混合式接力	計時決賽	(6 隊)	取4隊
10/14(六)	57	高女	4X100M混合式接力	計時決賽	(2 隊)	取1隊
10/14(六)	58	高男	4X100M混合式接力	計時決賽	(3 隊)	取1隊
10/14(六)	60	社男	4X100M混合式接力	計時決賽	(1 隊)	取1隊
10/15(日)	61	國女	800M自由式	計時決賽	(2 人)	取1人
10/15(日)	62	國男	800M自由式	計時決賽	(10 人)	取6人
10/15(日)	64	高男	800M自由式	計時決賽	(3 人)	取1人
10/15(日)	66	社男	800M自由式	計時決賽	(2 人)	取1人
10/15(日)	67	小女	50M蛙式	計時決賽	(13 人)	取6人
10/15(日)	68	小男	50M蛙式	計時決賽	(19 人)	取6人
10/15(日)	69	國女	50M蛙式	計時決賽	(11 人)	取6人
10/15(日)	70	國男	50M蛙式	計時決賽	(18 人)	取6人
10/15(日)	71	高女	50M蛙式	計時決賽	(7 人)	取5人
10/15(日)	72	高男	50M蛙式	計時決賽	(9 人)	取6人
10/15(日)	73	社女	50M蛙式	計時決賽	(3 人)	取1人
10/15(日)	74	社男	50M蛙式	計時決賽	(7 人)	取5人
10/15(日)	75	小女	100M仰式	計時決賽	(8 人)	取6人
10/15(日)	76	小男	100M仰式	計時決賽	(10 人)	取6人
10/15(日)	77	國女	100M仰式	計時決賽	(5 人)	取3人
10/15(日)	78	國男	100M仰式	計時決賽	(18 人)	取6人
10/15(日)	79	高女	100M仰式	計時決賽	(4 人)	取2人
10/15(日)	80	高男	100M仰式	計時決賽	(5 人)	取3人
10/15(日)	82	社男	100M仰式	計時決賽	(1 人)	取1人
10/15(日)	83	國女	200M蛙式	計時決賽	(4 人)	取2人

10/15(日)	84	國男	200M蛙式	計時決賽	(7 人)	取5人
10/15(日)	85	高女	200M蛙式	計時決賽	(1 人)	取1人
10/15(日)	86	高男	200M蛙式	計時決賽	(4 人)	取2人
10/15(日)	87	社女	200M蛙式	計時決賽	(2 人)	取1人
10/15(日)	88	社男	200M蛙式	計時決賽	(4 人)	取2人
10/15(日)	89	小女	4X50M自由式接力	計時決賽	(3 隊)	取1隊
10/15(日)	90	小男	4X50M自由式接力	計時決賽	(2 隊)	取1隊
10/15(日)	91	國女	4X100M自由式接力	計時決賽	(3 隊)	取1隊
10/15(日)	92	國男	4X100M自由式接力	計時決賽	(6 隊)	取4隊
10/15(日)	93	高女	4X100M自由式接力	計時決賽	(2 隊)	取1隊
10/15(日)	94	高男	4X100M自由式接力	計時決賽	(3 隊)	取1隊
10/15(日)	96	社男	4X100M自由式接力	計時決賽	(1 隊)	取1隊
10/15(日)	97	小女	100M自由式	計時決賽	(16 人)	取6人
10/15(日)	98	小男	100M自由式	計時決賽	(26 人)	取6人
10/15(日)	99	國女	100M自由式	計時決賽	(18 人)	取6人
10/15(日)	100	國男	100M自由式	計時決賽	(30 人)	取6人
10/15(日)	101	高女	100M自由式	計時決賽	(6 人)	取4人
10/15(日)	102	高男	100M自由式	計時決賽	(13 人)	取6人
10/15(日)	103	社女	100M自由式	計時決賽	(3 人)	取1人
10/15(日)	104	社男	100M自由式	計時決賽	(9 人)	取6人
10/15(日)	105	國女	200M蝶式	計時決賽	(1 人)	取1人
10/15(日)	106	國男	200M蝶式	計時決賽	(5 人)	取3人
10/15(日)	108	高男	200M蝶式	計時決賽	(3 人)	取1人
10/15(日)	111	小女	4X100M自由式接力	計時決賽	(2 隊)	取1隊
10/15(日)	112	小男	4X100M自由式接力	計時決賽	(2 隊)	取1隊
10/15(日)	113	國女	4X200M自由式接力	計時決賽	(3 隊)	取1隊
10/15(日)	114	國男	4X200M自由式接力	計時決賽	(6 隊)	取4隊
10/15(日)	116	高男	4X200M自由式接力	計時決賽	(2 隊)	取1隊
10/15(日)	118	社男	4X200M自由式接力	計時決賽	(1 隊)	取1隊
10/16(一)	119	小女	400M自由式	計時決賽	(6 人)	取4人
10/16(一)	120	小男	400M自由式	計時決賽	(5 人)	取3人
10/16(一)	121	國女	400M自由式	計時決賽	(6 人)	取4人
10/16(一)	122	國男	400M自由式	計時決賽	(15 人)	取6人
10/16(一)	124	高男	400M自由式	計時決賽	(6 人)	取4人
10/16(一)	126	社男	400M自由式	計時決賽	(2 人)	取1人
10/16(一)	127	小女	50M仰式	計時決賽	(15 人)	取6人
10/16(一)	128	小男	50M仰式	計時決賽	(21 人)	取6人
10/16(一)	129	國女	50M仰式	計時決賽	(11 人)	取6人
10/16(一)	130	國男	50M仰式	計時決賽	(19 人)	取6人
10/16(一)	131	高女	50M仰式	計時決賽	(8 人)	取6人
10/16(一)	132	高男	50M仰式	計時決賽	(8 人)	取6人

10/16(一)	133	社女	50M仰式	計時決賽	(2 人)	取1人
10/16(一)	134	社男	50M仰式	計時決賽	(2 人)	取1人
10/16(一)	136	國男	400M混合式	計時決賽	(8 人)	取6人
10/16(一)	137	高女	400M混合式	計時決賽	(1 人)	取1人
10/16(一)	138	高男	400M混合式	計時決賽	(1 人)	取1人
10/16(一)	141	小女	50M蝶式	計時決賽	(9 人)	取6人
10/16(一)	142	小男	50M蝶式	計時決賽	(15 人)	取6人
10/16(一)	143	國女	50M蝶式	計時決賽	(11 人)	取6人
10/16(一)	144	國男	50M蝶式	計時決賽	(24 人)	取6人
10/16(一)	145	高女	50M蝶式	計時決賽	(4 人)	取2人
10/16(一)	146	高男	50M蝶式	計時決賽	(12 人)	取6人
10/16(一)	147	社女	50M蝶式	計時決賽	(2 人)	取1人
10/16(一)	148	社男	50M蝶式	計時決賽	(11 人)	取6人
10/16(一)	149	國小混合	4X50M男女自由式接力	計時決賽	(3 隊)	取1隊
10/16(一)	150	國中混合	4X100M男女自由式接力	計時決賽	(5 隊)	取3隊
10/16(一)	152	社會混合	4X100M男女自由式接力	計時決賽	(1 隊)	取1隊
10/16(一)	153	國小混合	4X50M男女混合式接力	計時決賽	(3 隊)	取1隊
10/16(一)	154	國中混合	4X100M男女混合式接力	計時決賽	(5 隊)	取3隊
10/16(一)	156	社會混合	4X100M男女混合式接力	計時決賽	(1 隊)	取1隊

112年屏東縣運暨公教聯合運動會足球隊職員名單

一、社男

1、屏東市

領隊:陳揚 執行教練:林湘誠 管理:陳淑娟
鄭信安 邱鈺璋 楊晉安 曾維志 阮孟麟 王亦瑋 林彥文 簡法亦 黃浩程
鄭仲恩 陳逸 林大雄 周義哲 黃信良 周宗德 郭馨同 賴泉壽

2、牡丹鄉

執行教練:陳鴻育
曾中佑 陳鴻鑫 李愷翔 謝昊龍 黃耀忠 黃俊彥 張恆凌 張騫 謝承洋
黃恩澤 黃仁福 賴志忠 郭大千

3、佳冬鄉

孫裕程 楊子輝 楊俊雄 王棠寶 龔映智 吳明威 李信億 李信懋 周俊豪
劉立賢 林琰 林家銘 王俊壹 賴彥儒 賴彥承 楊修權 張元澐 劉子瑋
周洺麒 林紀廷 曾仁寶 黃文貴

4、來義鄉

領隊:莊景星 執行教練:王文華 管理:王浩威
林瑞陽 高嗣漢 高朕廷 周志祥 許緯豪 蘇亞瑟 馬宗儀 董政宏 高世傑
徐廷恩 潘國強 鍾富聖 劉振祥 林子鴻 林子威 蔡偉強 沈昱升 董佳凡

5、東港鎮

領隊:戴忠政 執行教練:何筱雯,陳慶進 管理:倪祥吉,黃沛倫
李秉錦 薛盟業 洪品丞 許書緯 洪品宇 林志翰 戴偉任 李韋宏 何茂彬
王柏荃 王琨崑 曾優 曾龍盛 陳嘉偉 劉振仕 劉東翰 張義平 洪威智
蘇裕峯 洪永宸 伍浩昇 黃奕鳴

6、林邊鄉

領隊:阮人哲 執行教練:鄭信楨 管理:鄭智宇
鄭智宇 林主恩 阮人哲 鄭詠儒 鄭智易 黃國軒 唐鴻文 柯宗岳 蔡全順
蘇致宇 蘇禹丞 陳品憲 郭家宏 蔡富穎 蔡景融 鄭銘峻 蘇勇成 阮一宸
蔡宏敏 趙勝澤

7、南州鄉

領隊:陳昫豪 管理:潘金龍
潘志豪 黃瑞聰 陳炳森 陳建業 陳文瑞 陳文乙 張勝憲 倪榮彬 倪柏瑄
倪天銘 吳炳洹 郭彥祺 余政洋 黃健榮 潘冠廷 潘志勝 黃建業 杜紀廣
蔡茂全 陳健銘 陳建華

8、春日鄉

領隊:沈秋花 執行教練:周陳彥平 管理:潘貞儀

黃杰	黃世恩	蔡振偉	潘宗皓	邱克傑	陳家祥	王元	羅瑞平	羅皓勻
林陞	林晨	柯浩雲	林韋揚	吳志華	孫家齊	陳亞靖	王駿暉	林龍宗
黃建軍	李軍	陳恩詳	潘政澤					

9、獅子鄉

領隊:朱宏恩 執行教練:謝志強

梁少華	湯世傑	戴子翰	童金龍	童維明	許晉誠	謝晉元	湯鈞凱	戴彥堯
孫宇晨	邵騏	李浩平	韋昊	何東浩	孫齊元	洪榮浩		

二、高男 A

1、國立屏中

執行教練:薛輝雄

邱聖丰	朱昱安	李敏弘	潘彥倫	阮靖惟	潘家宇			
-----	-----	-----	-----	-----	-----	--	--	--

2、來義高中

領隊:陳冠明 執行教練:林建廷, 楊美娟

陳皓	張勛凱	丁嘉豪	賴玟鉸	余飛	田威	陳建志	邱井奕	賴睿忠
丁家峻								

3、屏北高中

領隊:林宏澤 執行教練:蔡志彬, 黃杰

曾少凱	林家鈞	李堉駿	黃以杰	白良駿	陳致維	李揚	郭愈	李恩
郭大哲	劉山米	鐘承鎬	黃昱凱	林聖恩				

三、高女 A

1、屏北高中

領隊:林宏澤 執行教練:蔡志彬, 黃杰

黃馨慈	鍾欣凌	謝婕琳	謝承恩	湯芷萱	周香辰	彭姿蓉	陳珞旂	黃鈺淳
張舒凱								

四、國男 A

1、來義高中

領隊:陳冠明 執行教練:林建廷, 楊美娟 管理:潘彥君

樂可艾· 法拉屋樂	周陳冠偉	林家丞	鍾橋碩	林晨睿	紀璽恩	楊謙	伍冠忠	陳品程
柯承恩	阮合益	朴韓誠	呂諾亞	郭鑫	薛子御	周韓俊		

2、東港高中

領隊:侯淑禎 執行教練:陳嘉偉, 陳慶進 管理:徐沛暘
方韋傑 胡瑀晏 呂泓諭 林穎杰 林冠穎 李育騫 蕭雍哲 黃志遠 張鑫皓
江昱德 陳榮 夏貫語 劉王唯安 林齊恩 鄭富庭

3、中正國中

領隊:劉瑞富 執行教練:簡婉玲, 薛輝雄 管理:黃凱鈺
洪啟勝 王閔廷 陳旭輝 林川圃 李尚宸 顧霽勻 李梓亦 余倫柏 潘建喆
謝宗憲 劉亮佑 林宥誠 李柏翰 吳旻樺 倪旻熙 許育銘

4、至正國中

領隊:黃賢德 執行教練:楊檉楷 管理:黃正宗
陳奎安 羅歡林 蔡承晏 林瑋勳 王友民 賴宥江 吳內栗 楊嘉其 鍾翔臣
蘇三祐 林家豪 蔡岳唐

5、長治國中

領隊:送銘池 執行教練:鄭友欽 管理:黃永志
劉凱鈞 陳秉瀚 連哲緯 盧進偉 邱昆澤 郭柏亨 陳冠捷 林俊漢 沈以恩
陳易軒 盧恩昱 林守丞 李瑞賢 吳承勳 蘇啟揚 李駿瑞

6、林邊國中

領隊:李惠瓊 執行教練:鄭信禎, 鄭智宇 管理:黃文意
謝鈞宇 許文侃 余亞峻 郭睿宸 李奕享 廖品閔 林峰吉 蔡昱安 左昀翰
朱劭岳 袁乙誠 王容甫 朱官禮 林侑呈 羅浚家 蔡柏瑜

7、瑪家國中

領隊:印永生 執行教練:謝金成, 高世傑
童雅各 吳羽倫 黃語昊 石翊星 陳聖恩 歐王聖渝 練玄燁 尤尚佑 黃以峰
邵耀輝 張宜薰

8、泰武國中

領隊:謝旻蒼 執行教練:江楷威 管理:謝清元
李軍浩 邱家恩 趙晉暉 謝政廷 高唯中 羅辰昊 施祐翔 張理安 孔祖元

9、牡丹國中

領隊:賴詠清 執行教練:楊峻秋 管理:林青樺
黃恩宥 張帛丞 楊杰勳 潘政杰 張思源 陳聖楷 高浩安 王胤 謝昊克
胡宇諾 徐路得

五、國女 A

1、中正國中

領隊:劉瑞富 執行教練:簡婉玲, 薛輝雄
李玉涵 劉瑞苓 廖蜜亞 林微靨 馮庭儀 林妤駟 黃羽澎 王育溱 邱鈺涵
林敏欣 陳品音

2、高泰國中

領隊:孫訢益 執行教練:梁若翎

尤恩希 洪心蕾 李芊雨 王以晴 林芷琳 洪心卉 傅可涵

3、牡丹國中

領隊:賴詠清 執行教練:楊峻秋 管理:林青樺

蔡方瑜 張恩滋 董郁璇 吳羽薇 鄭瑋葳 蔡方瑾 徐箴言 曾心潔

六、小男 A

1、屏東市

領隊:張瑋玲 執行教練:蔡志彬,黃威棋 管理:唐湘宇

林群恩 麥嘉愷 賴煥琦 李品佑 呂恩宇 朱昱瑜 錢品圻 郭正良 陳柏睿
侯羿安 林煒 竇喬飛 竇喬許 陳宥宇 黃彥睿 鄭翔元

2、牡丹鄉

領隊:陳宏圖 執行教練:郭元俊 管理:許春蘭

張辰軍 謝昊全 賴偉祥 張以諾 郭暉 李晴 鐘承翰 黃璽 莊采薇
郭瑞 張辰昱 賴語臻 黃于浩

3、來義鄉

領隊:高立宏 執行教練:吳梅香,鄔米.魯夫契 管理:蔡保生

蘇亞菲 連寬昊 嚴慎煒 馮田浩 蔡語恩 田宇漢 柯柏文 卓尚恩 胡耀恩
南彥騰 邱彥智 趙垣傑 黃承恩 王箴喜 孔霆威 陳品叡

4、枋寮鄉

執行教練:蕭任廷,鄧進成 管理:楊美蓮

蕭惟謙 洪唯宸 楊政穎 歐王于愷 程宥勛 蘇冠維 傅詠湛 張簡堯中 蕭子誠
陳鼎元 康涓岳 傅詠慶 呂佑帆 謝維倫 余秉祐 吳展赫

5、長治鄉

領隊:曾昆寶 執行教練:吳宏益,郭嘉欽 管理:鍾芸麗

林冠睿 吳泓霖 曾楷程 吳彥呈 白彥鴻 洪唯宸 鍾舜閔 呂灝涵 張志偉
曾昱嘉 歐陽辰宥 陳羿翰 洪唯益 吳允丰 張善崴 張旻棋

6、春日鄉

領隊:林伯奇 執行教練:傅淑慧 管理:陳智偉

洪祥恩 陳奇宏 陳聖哲 陳彥希 夏裕恆 方瀚 伍嵌良 夏茂棠 何哲維
紀宇澤 陳聖鈞 盧樂丞 謝哲偉 林震瀚

7、泰武鄉

領隊:賴慶安 執行教練:鳳志偉 管理:陳子瑛,陳椿樺

高駿 林家同 魏宇翔 許柏霖 江孝澤 林晨飛 鍾叡 邱鴻 董劭祈
郭澤淵 陳逸軒 柯寶貴 張鑫晨 林宇翔 陳昊 簡有為

8、高樹鄉

領隊:蕭智文 執行教練:楊志仁,羅志玄 管理:杜以安
林品佑 李子龍 李永喆 蕭季綱 楊詠翔 鄭柏霖 陳瑋倫 葉佑辰 傅鈺燊
呂承恩 禹彌迦 辛邑倫 王澤維

9、獅子鄉

領隊:趙炳詠 執行教練:廖曉芬,林慧雯 管理:陳昭成
余凱熙 陳尚澤 余誠瀚 柳以樂 陳懷恩 李少澤 尤約丞 童加恩 洪祈軍
李少祈 鄒奕釩 唐宇聖 徐聖龍

10、萬丹鄉

領隊:黃志賢 執行教練:倪祥吉,林正堅 管理:余剛式
簡佑翰 黃暉翔 李振濤 黃彥瑜 顏晨旭 高榮崧 康瑀紘 鄭暉瀚 李龍飛
李軍葳 郭念恩 鄭仲寬 莊兆彬 洪銘翊 姚均叡 林宗遠

11、瑪家鄉

執行教練:陳建業,陳慶林 管理:拉祛錯,魯拉登
鍾宇騰 柳和興 詹士毅 林秋豪 曾宸誼 陳宇澤 謝瑞吉 張宇誠 施昀佑
沙丞澤 石冠凱 陳毅恩 王均安 林穎樂 林少祈 黃林詠

12、潮州鎮

領隊:林群智 執行教練:廖漢生,鍾念佳 管理:李國家
楊坤騏 陳泊瑋 李柏岑 莊裕安 方冠期 潘承駿 劉展碩 邁迦兒·阿 孔令皇
陳建中 廖沛亞 鍾承希 莊睿安 辛駿鴻 法利得

13、鹽埔鄉

領隊:林淑芳 執行教練:譚汶琳
呂姜毅 藍宇邦 鍾季剛 柯羽陽 陳泓廷 余承佑 曾晨睿 蘇程鉉 陳逸軒
吳姿蒨 柯是安 葉永煌

七、小女 A

1、屏東市

領隊:賴玉雪 執行教練:李啟瑞,潘貞儀 管理:陳志豪
陳采苓 黃子晴 陳思朵 蔡雨蓁 陳芝霖 蔡沄霏 呂郁雯 蔡婷羽 陳妍彤
余培妍 張嘉軒 陳妍嘉 陳鈺恩 劉蕎安

2、來義鄉

領隊:模俐諾,卡札妮嵐 執行教練:林雅紋,鄔米,魯夫契 管理:鍾汜雄
呂艾蓁 卓苡安 高娟安 蘇利莎 洪敏恩 卓芯蕾 盧研希 謝信玟 鍾涵琳
羅辰語 何家宜 劉馨妤 高培欣 王培瑄

3、枋寮鄉

領隊:謝惠芬 執行教練:鄧進成 管理:翁耀明
潘俞妃 郭倪菲 林羽棠 林妤婷 林岑 葉宇晴 卓允晞 李佳馨 潘于蓁

4、恆春鎮

執行教練:郭昶璋 管理:阮禎云
洪雅榕 尤奕晴 巫佳宜 何雨禎 盧慧娟 邵好萱

5、春日鄉

領隊:林伯奇 執行教練:傅淑慧 管理:賀瑜惠
柯馨妃 周陳亞妘 林臻希 陳佳妤 馮可軒 陳欣慈 簡陳蕙馨 林臻妮 邱可欣
葉好柔 張宇妍 江篠柔

6、高樹鄉

領隊:蕭智文 執行教練:楊志仁, 羅志玄
王鈺淳 呂芮恩 洪心亞 禹彌亞 呂詠曦 呂詠優 鄭橋潼 吳菲比 蔡珞允

7、獅子鄉

領隊:趙炳詠 執行教練:林慧雯, 藍美慧 管理:朱志鴻
羅巧芯 鄭妍晞 花巧寧 洪璽恩 陳甄 柯思璇 何詠芯 洪羽菲 花巧嫻
尤晨熙 李欣恬 黃蓉 陳藝

8、瑪家鄉

領隊:高至誠 執行教練:孫美玲, 陳建業 管理:柯貴雪
李彌嘉 梁允歡 王芷昕 董若芊 陳彌樂 尤子宜 羅巧 曾芯 陸潔恩
施以樂 馮有愛 葉唯心 林佳欣 黃好柔

八、小男 B

1、屏東市

領隊:林純宇 執行教練:張聖恩, 潘貞儀 管理:黃玉齡
柯以勒 溫泉 董緒漆 陳元昕 范凱恩 廖禹翔 吳睿迪 劉允翰 陳永銓
潘恩佑 劉允碩 恩樂·杜達 劉亮辰 謝宗翰 巴傑叡 李梓睿
利茂

2、牡丹鄉

領隊:周淑琴 執行教練:張廷瑄, 楊奕德
林佑杰 潘元澤 柯正宇 陳子良 林昊毅 莊博恩 鍾愷辰 林帛喬 尤呈雋
林佑廷 林肯 潘立楷 陳子曦 許田牧 許酋凱

九、高男 B

1、來義高中

領隊:陳冠明 執行教練:林建廷,潘彥君

葉正安 蔡柏安 陳凱 商杰恩 杜昊哲 陳恩 翁皓成 戴瑋誠 紀紹翔
戴聖恩 丁佳偉

112 年屏東縣運暨公教聯合運動會足球比賽名單

一、社男組

屏東市：邱鈺璋 楊晉安 曾維志 阮孟麟 王亦瑋 林彥文 簡法亦 黃浩程 鄭仲恩 陳逸
林大雄 周義哲 黃信良 周宗德 郭警同 賴泉壽 鄭信安

牡丹鄉：曾中佑 陳鴻鑫 李愷翔 謝昊龍 黃耀忠 黃俊彥 張恆凌 張騫 謝承洋 黃恩澤
黃仁福 賴志忠 郭大千

佳冬鄉：孫裕程 楊子輝 楊俊雄 王崇寶 龔暎智 吳明威 李信億 李信懋 周俊豪 劉立賢
林琰 林家銘 王俊壹 賴彥儒 賴彥承 楊修權 張元從 劉子瑋 周洺麒 林紀廷
曾仁寶 黃文貴

來義鄉：林瑞陽 高嗣漢 高朕廷 周志祥 許緯豪 蘇亞瑟 馬宗儀 董政宏 高世傑 徐廷恩
潘國強 鍾富聖 劉振祥 林子鴻 林子威 蔡偉強 沈昱升 董佳凡

東港鎮：李秉錦 薛盟業 洪品丞 許書緯 洪品宇 林志翰 戴偉任 李韋宏 何茂彬 王柏荃
王琨崑 曾優 曾龍盛 陳嘉偉 劉振仕 劉東翰 張義平 洪威智 蘇裕峯 洪永宸
伍浩昇 黃奕鳴

林邊鄉：鄭智宇 林主恩 阮人哲 鄭詠儒 鄭智易 黃國軒 唐鴻文 柯宗岳 蔡全順 蘇致宇
蘇禹丞 陳品憲 郭家宏 蔡富穎 蔡景融 鄭銘峻 蘇勇成 阮一宸 蔡宏敏 趙勝澤

南州鄉：潘志豪 黃瑞聰 陳炳森 陳建業 陳文瑞 陳文乙 張勝憲 倪榮彬 倪柏瑄 倪天銘
吳炳洹 郭彥祺 余政洋 黃健榮 潘冠廷 潘志勝 黃建業 杜紀廣 蔡茂全 陳健銘
陳建華

春日鄉：黃杰 黃世恩 蔡振偉 潘宗皓 邱克傑 陳家祥 王元 羅瑞平 羅皓勻 林陞 林晨
柯浩雲 林韋揚 吳志華 孫家齊 陳亞靖 王駿暉 林龍宗 黃建軍 李軍 陳恩詳 潘政澤

獅子鄉：梁少華 湯世傑 戴子翰 童金龍 童維明 許晉誠 謝晉元 湯鈞凱 戴彥堯 孫宇晨
邵騏 李浩平 韋昊 何東浩 孫齊元 洪榮浩

二、高男組

國立屏中 A：邱聖丰 朱昱安 李敏弘 潘彥侖 阮靖惟 潘家宇

來義高中 A：陳皓 張勛凱 丁嘉豪 賴玟鉸 余飛 田威 陳建志 邱井奕 賴睿忠 丁家峻

來義高中 B：葉正安 蔡柏安 陳凱 商杰恩 杜昊哲 陳恩 翁皓成 戴瑋誠 紀紹翔 戴聖恩 丁佳偉

屏北高中 A：黃昱凱 林聖恩 曾少凱 林家鈞 李堉駿 黃以杰 白良駿 陳致維 李揚 郭愈 李恩
郭大哲 劉山米 鐘承鎬

三、高女組

屏北高中 A：黃馨慈 鍾欣凌 謝婕琳 謝承恩 湯芷萱 周香辰 彭姿蓉 陳珞旂 黃鈺淳 張舒凱

四、國男組

來義高中 A：樂可艾·法拉屋樂 周陳冠偉 林家丞 鍾橋碩 林晨睿 紀璽恩 楊謙 伍冠忠
陳品程 柯承恩 阮合益 朴韓誠 呂諾亞 郭鑫 薛子御 周韓俊

東港高中 A：方韋傑 胡瑀晏 呂泓諭 林穎杰 林冠穎 李育騫 蕭雍哲 黃志遠 張鑫皓 江昱德
陳榮 夏貫語 劉王唯安 林齊恩 鄭富庭

中正國中 A：李尚宸 顧霽勻 李梓亦 余佺柏 潘建喆 謝宗憲 劉亮佑 林宥誠 李柏翰 吳旻樺
倪旻熙 許育銘 洪啟勝 王閔莛 陳旭輝 林川圃

至正國中 A：陳奎安 羅歡林 蔡承晏 林瑋勳 王友民 賴宥江 吳內粟 楊嘉其 鍾翔臣 蘇三祐
林家豪 蔡岳唐

長治國中 A：劉凱鈞 陳秉瀚 連哲緯 盧進偉 邱昆澤 郭柏亨 陳冠捷 林俊漢 沈以恩 陳易軒
盧恩昱 林守丞 李瑞賢 吳承勳 蘇啟揚 李駿瑞

林邊國中 A：謝鈞宇 許文侃 余亞峻 郭睿宸 李奕享 廖品閔 林峰吉 蔡昱安 左昀翰 朱劭岳
袁乙誠 王容甫 朱官禮 林侑呈 羅浚家 蔡柏瑜

瑪家國中 A：童雅各 吳羽倫 黃語昊 石翊星 陳聖恩 歐王聖渝 練玄燁 尤尚佑 黃以峰 邵耀輝
張宜薰

泰武國中 A：李軍浩 邱家恩 趙晉暉 謝政廷 高唯中 羅辰昊 施祐翔 張理安 孔祖元

牡丹國中 A：黃恩宥 張帛丞 楊杰勳 潘政杰 張恩源 陳聖楷 高浩安 王胤 謝昊克 胡宇諾 徐路得

五、國女組

中正國中 A：李玉涵 劉瑞苓 廖蜜亞 林微靨 馮庭儀 林妤駟 黃羽滂 王育溱 邱鈺涵 林敏欣 陳品音

高泰國中 A：尤恩希 洪心蕾 李芊雨 王以晴 林芷琳 洪心卉 傅可涵

牡丹國中 A：蔡方瑜 張恩滋 董郁璇 吳羽薇 鄭瑋葳 蔡方瑾 徐箴言 曾心潔

六、小男組

屏東市 A：林群恩 麥嘉愷 賴煥琦 李品佑 呂恩宇 朱昱瑜 錢品圻 郭正良 陳柏睿 侯羿安 林煒
竇喬飛 竇喬許 陳宥宇 黃彥睿 鄭翔元

屏東市 B：柯以勒 溫泉 董緒漆 陳元昕 范凱恩 廖禹翔 吳睿迪 劉允翰 陳永銓 潘恩佑 劉允碩
恩樂·杜達利茂 劉亮辰 謝宗翰 巴傑叡 李梓睿

牡丹鄉 A：張辰軍 謝昊全 賴偉祥 張以諾 郭暉 李晴 鐘承翰 黃璽 莊采薇 郭瑞 張辰昱 賴語臻
黃于浩

牡丹鄉 B：林佑杰 潘元澤 柯正宇 陳子良 林昊毅 莊博恩 鍾愷辰 林帛喬 尤呈雋 林佑廷 林肯
潘立楷 陳子曦 許田牧 許酋凱

來義鄉 A：蘇亞菲 連霓昊 嚴慎煒 馮田浩 蔡語恩 田宇漢 柯柏文 卓尚恩 胡耀恩 南彥騰 邱彥智
趙垣傑 黃承恩 王箴喜 孔霆威 陳品叡

枋寮鄉 A：蕭惟謙 洪唯宸 楊政穎 歐王于愷 程宥勛 蘇冠維 傅詠湛 張簡堯中 蕭子誠 陳鼎元
康湏岳 傅詠慶 呂佑帆 謝維倫 余秉祐 吳展赫

長治鄉 A：林冠睿 吳泓霖 曾楷程 吳彥呈 白彥鴻 洪唯宸 鍾舜閔 呂潯丞 張志偉 曾昱嘉
歐陽辰宥 陳羿翰 洪唯益 吳允丰 張善歲 張旻棋

春日鄉 A：方瀚 伍嵌良 夏茂棠 何哲維 紀宇澤 陳聖鈞 盧樂丞 謝哲偉 林震瀚 洪祥恩 陳奇宏
陳聖哲 陳彥希 夏裕恆

泰武鄉 A：高駿 林家同 魏宇翔 許柏霖 江孝澤 林晨飛 鍾叡 邱鴻 董劭祈 郭澤淵 陳逸軒 柯寶貴
張鑫晨 林宇翔 陳昊 簡有為

高樹鄉 A：鄭柏霖 陳瑋倫 葉佑辰 傅鈺榮 呂承恩 禹彌迦 辛邑倫 王澤維 林品佑 李子龍 李永喆
蕭季綱 楊詠翔

獅子鄉 A：余凱熙 陳尚澤 余誠瀚 柳以樂 陳懷恩 李少澤 尤約丞 童加恩 洪祈軍 李少祈 鄒奕釩
唐宇聖 徐聖龍

萬丹鄉 A：簡佑翰 黃暉翔 李振濤 黃彥瑜 顏晨旭 高榮崧 康瑀紘 鄭暉瀚 李龍飛 李軍葳 郭念恩
鄭仲寬 莊兆彬 洪銘翊 姚均叡 林宗遠

瑪家鄉 A：鍾宇騰 柳和興 詹士毅 林秋豪 曾宸誼 陳宇澤 謝瑞吉 張宇誠 施昀佑 沙丞澤 石冠凱
陳毅恩 王均安 林穎樂 林少祈 黃林詠

潮州鎮 A：楊坤騏 陳泊瑋 李柏岑 莊裕安 方冠期 潘承駿 劉展碩 邁迦兒·阿法利得 孔令皇 陳建中
廖沛亞 鍾承希 莊睿安 辛駿鴻

鹽埔鄉 A：呂姜毅 藍宇邦 鍾季剛 柯羽陽 陳泓廷 余承佑 曾晨睿 蘇程鉉 陳逸軒 吳姿蓓 柯是安
葉永煌

七、小女組

屏東市 A：陳采苓 黃子晴 陳恩朵 蔡雨蓁 陳芝霖 蔡芸霏 呂郁雯 蔡婷羽 陳妍彤 余培妍 張嘉軒
陳妍嘉 陳鈺恩 劉蕎安

來義鄉 A：呂艾蓁 卓苡安 高娟安 蘇利莎 洪敏恩 卓苾蕾 盧研希 謝信玟 鍾涵琳 羅辰語 何家宜
劉馨妤 高培欣 王培瑄

枋寮鄉 A：潘俞妃 郭倪菲 林羽棠 林妤婷 林岑 葉宇晴 卓允晞 李佳馨 潘于蓁

恆春鎮 A：洪雅榕 尤奕晴 巫佳宜 何雨禎 盧慧娟 邵妤萱

春日鄉 A：柯馨妃 周陳亞妘 林臻希 陳佳妤 馮可軒 陳欣慈 簡陳蕙馨 林臻妮 邱可欣 葉妤柔
張宇妍 江篠柔

高樹鄉 A：王鈺淳 呂芮恩 洪心亞 禹彌亞 呂詠曦 呂詠優 鄭橋潼 吳菲比 蔡珞允

獅子鄉 A：羅巧苾 鄭妍晞 花巧寧 洪璽恩 陳甄 柯思璇 何詠苾 洪羽菲 花巧嫻 尤晨熙 李欣恬
黃蓉 陳藝

瑪家鄉 A：李彌嘉 梁允歡 王芷昕 董若芊 陳彌樂 尤子宜 羅巧 曾苾 陸潔恩 施以樂 馮有愛
葉唯心 林佳欣 黃妤柔

足球比賽秩序表

比賽時間：11月4-5日、11日(社男組)

11月3-4日(高男組)

11月3-5日(國中組、小學組)

比賽地點：屏東縣立東港高中(社男組)

屏東縣立長治國中(高男組、國小組)

瑪家國中(國中組)

社男組：9隊取6名

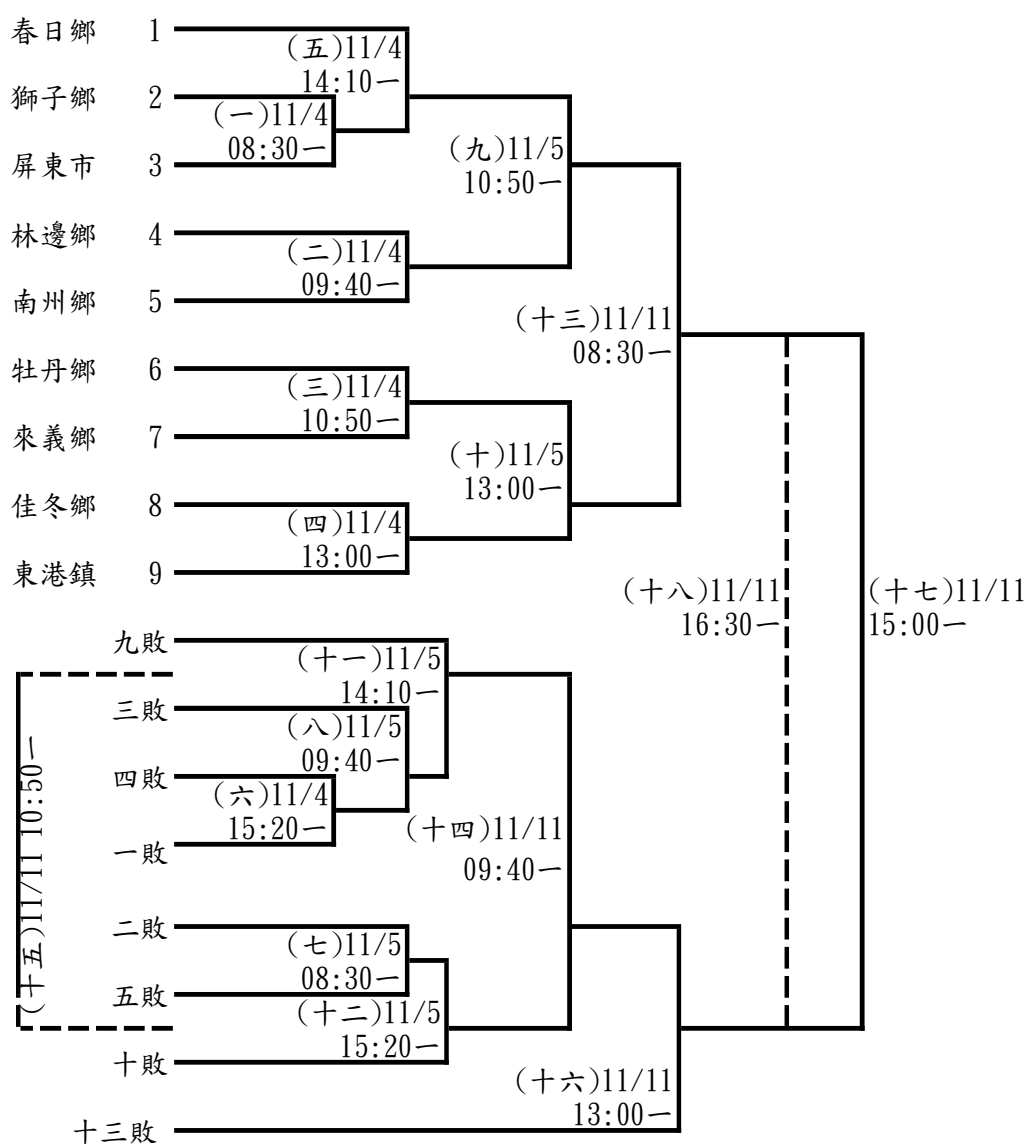

高女組：1隊不比賽(屏北高中A)

高男組：4隊取2名

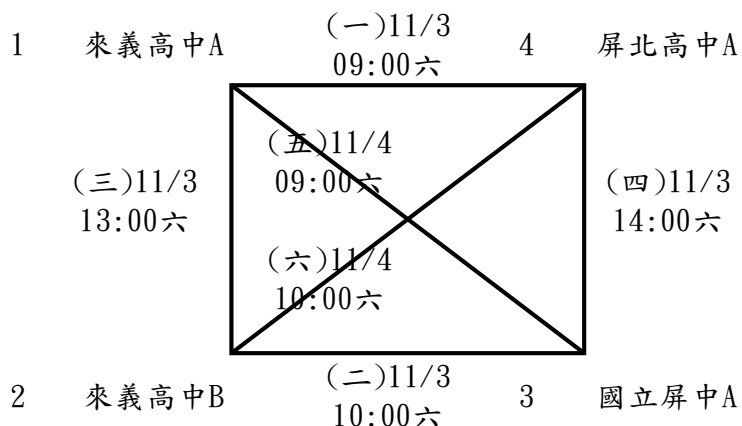

國男組：9隊取6名

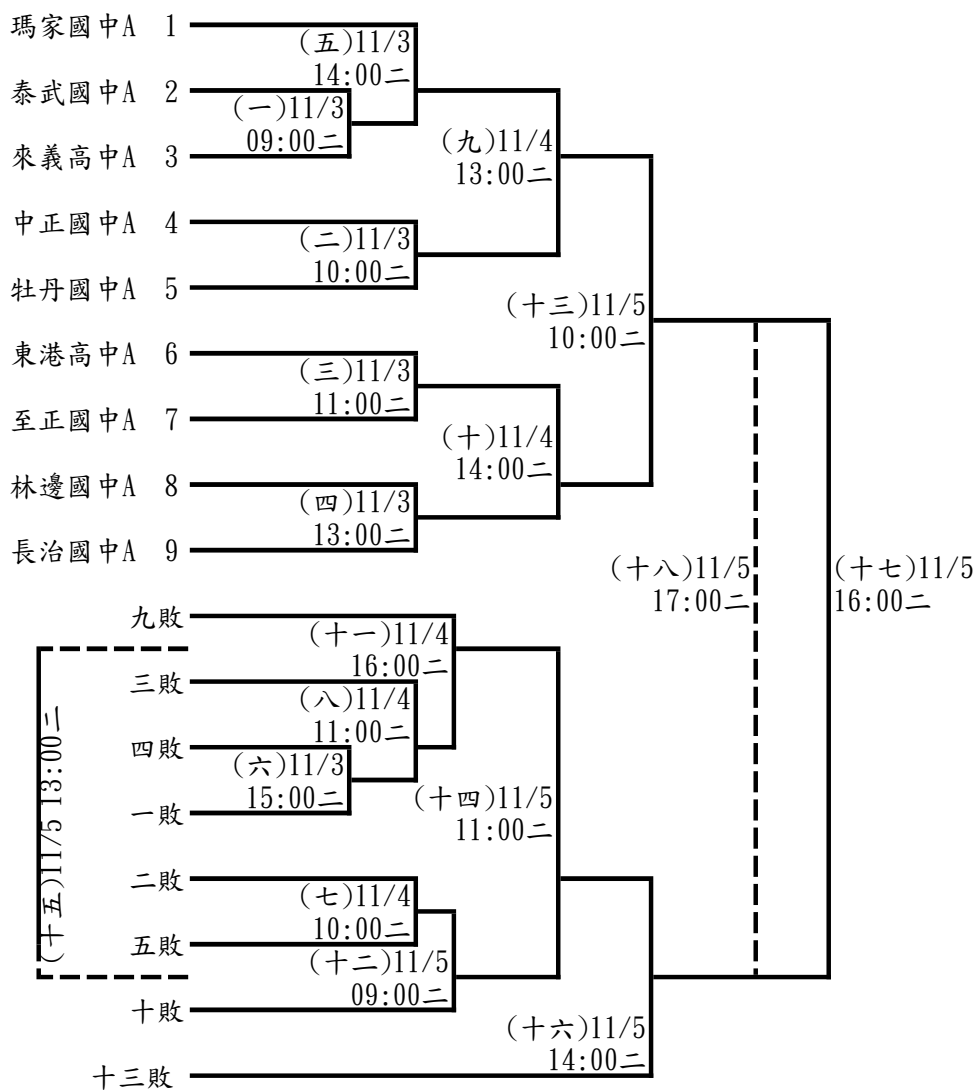

國女組：3隊取1名

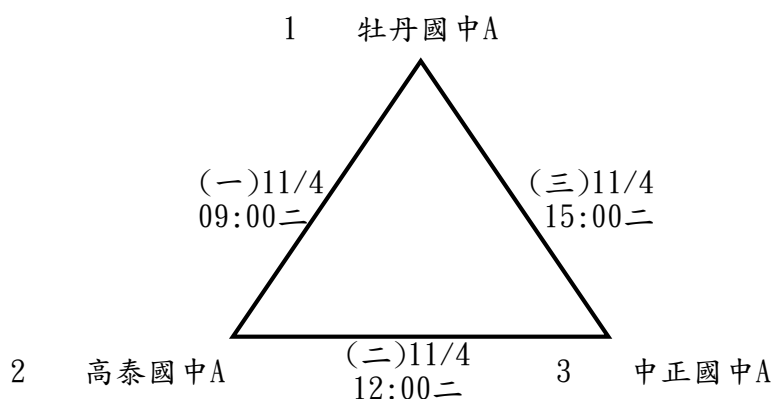

小女組：8隊取6名

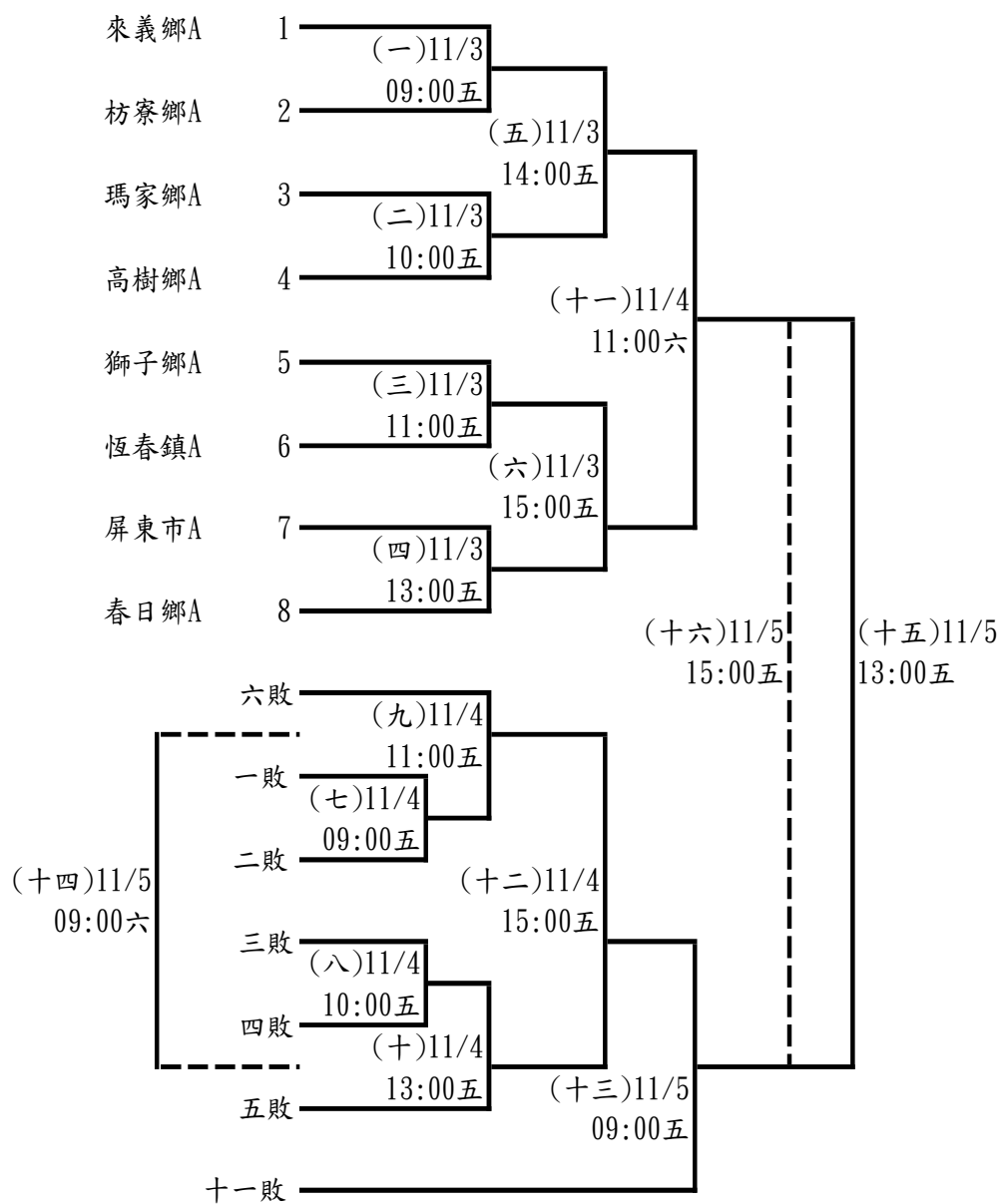

小男組：15隊取6名(分2組，每組取3名進決賽)

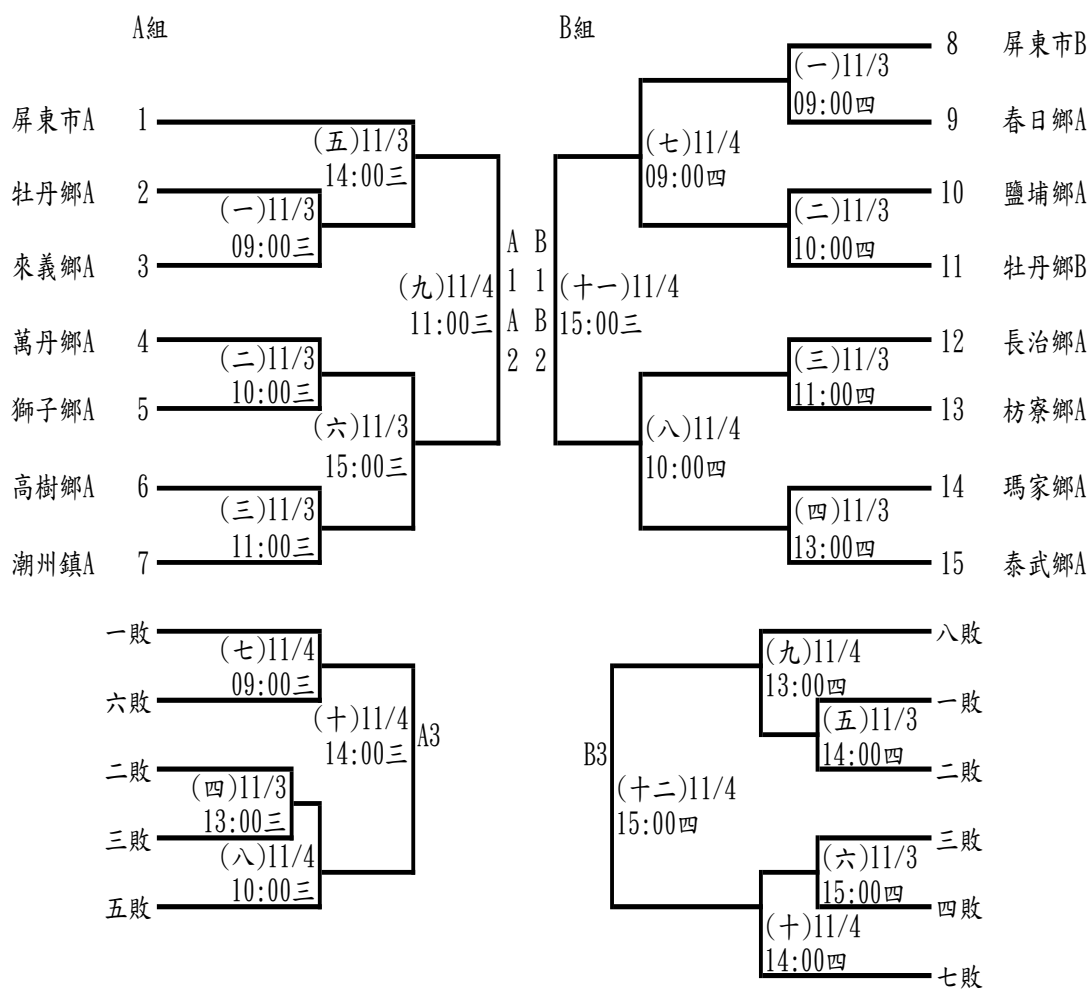

決賽

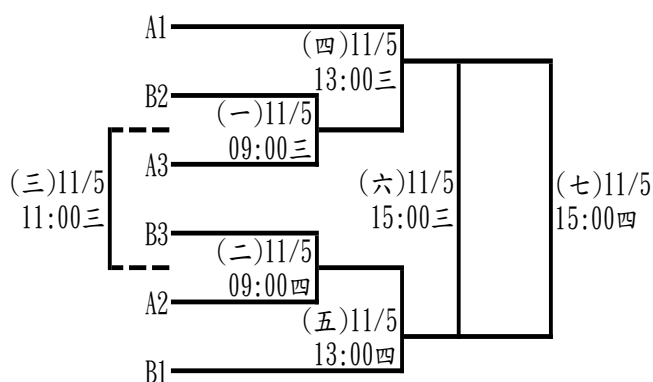

112年屏東縣運暨公教聯合運動會籃球隊職員名單

一、社男

1、屏東市

領隊:林亮宇 執行教練:張之銘 管理:鹿逸宙
郭柏昕 陳奎恩 許元鴻 張景翔 龐鈞 黃國銘 黃仲誼 謝安朋 陽明達
辜子欽 陳毅修 張栩浩 葉正隆 洪振原 吳源晉

2、九如鄉

執行教練:李岳樺
鄧耀明 潘冠宇 陳奕憲 洪鈺欽 鄭傑升 余丞竣 溫翊傑 潘彥圻 盧宇翔
陳昱廷 盧建豪 陳冠宇 陳柏邑 尤寶崇 陳冠宏

3、三地門鄉

領隊:曾有欽 執行教練:孫志豪 管理:陳凱文
邱潘鴻志 賴彥宏 比雍.達給 李晉 潘念祖 謝以文 唐志袁 翁俊洋 許正亮
伐歷
賴以勒 鄭吉紹華 鄭博恩 曾浩男 戴軒

4、內埔鄉

執行教練:林聰維
陳正源 吳子權 張駿昊 邱子儒 邱子叡 潘愷呈 潘旻賢 黃俊榮 潘嘉泰
戴軒致 涂心銘 張友齊 張友誠 潘呈宇

5、竹田鄉

領隊:陳光榮 執行教練:陳茂榮 管理:張智仁
陳岳帆 呂品彥 李柏寬 羅成佑 吳恩齊 潘柏安 陳仕貴 張鈞翔 黃柏睿
黃柏鈞 江峻銘 陳宇揚

6、牡丹鄉

領隊:潘壯志 執行教練:白慶漢 管理:劉敏慧
黃英凱 陳人和 林皓恩 周祐民 許皓哲 法路勇克. 盧彥辰 劉瑋恩 許永宏
拉拉福灣
張瑋帆 邱榮主 潘宣任 李翔 尤承恩 張俊生

7、里港鄉

領隊:吳昱昇 執行教練:王麗珍 管理:鄭芳美
陳竑臣 洪童星 張聖立 林政論 劉柏佑 陳柏均 余峻瑋 余咨炫 陳冠佑
陳良傑 楊永裕 許修鳴 李冠穎 藍浚宇 隋宏恩

8、佳冬鄉

藍振仁 許智超 邱柏誠 張嘉豪 曾建銘 陳鴻仁 曾逸凡 李思賢 郭明曇
劉譯文 陳煌榮 鄭有宏 陳奇

9、枋寮鄉

領隊:郭育旻 執行教練:劉嘉宏,陳鴻傑
楊天育 沈宗和 王暉閔 林子懿 葉桐閣 楊郁民 尤郁勝 羅曜陽 陳彥睿
詹智超 林立堂 陳泓盛 余信儀 陳子傑 戴崑哲

10、東港鎮

領隊:許玉賢 執行教練:林國勝 管理:黃惠如
鄭世文 洪傳恩 李兆振 楊詠偉 林沅濤 李能偉 王瑞翼 蔡鎮嶽 林咏諒
葉宗庭 葉學傑 陳金茂 蘇永約 郭起宏 陳胤元 張典祐 郭峻璋 黃柏豪

11、林邊鄉

領隊:呂芳南 執行教練:蕭家揚 管理:陳宛薰
黃雲陞 洪建豪 陳世憲 曹正群 蔡全順 郭志豪 林裕庭 葉其緝 曾國飛
張冠銘 葉柏皓 陳宏杰 曹家翔 蔡惟仁 陳非 徐智偉 楊卓倫

12、長治鄉

領隊:郭耀文 執行教練:林揚軒 管理:林威宏
侯昌志 許遠智 范書維 范偉迪 陳御翔 林揚軒 郭耀文 林威宏 溫淳翰
潘昱彥 林威任

13、恆春鎮

領隊:姚東波 執行教練:吳柏叡,胡德政 管理:黃恆裕
張凱傑 李睿騰 張建民 徐偉庭 蘇邵奇 朱耕弘 楊廷毅 陳仙國 陳政翰
吳玉峯 葉子傑 潘念龍 廖嘉承 邱逸帆 吳元愷 陳晉偉 胡楷鈞

14、春日鄉

領隊:沈秋花 執行教練:王志華 管理:白峻杰
林舜宇 王志華 陳杰 沈雲生 周傑恩 許仲豪 白中皇 白志偉 李承竣
白峻杰 陸家華 陳崇劭

15、泰武鄉

執行教練:潘明福,陳至昕 管理:袁紹華
古艋舨 林國豪 洪哲達 曾偉豪 熊宇廷 蔡少齊 梁駿彥 湯洛軍 劉祥瑞
古本洋介 鄭俞 梁亞瑟 楊承皓

16、新埤鄉

領隊:吳志忠
黃俞皓 鍾庚樺 鍾家峻 賴世賢 林永傑 謝浩哲 黃建銘 潘品鈞 賴慶鴻
葉俊江 曾子興 賴聖恩 許愷藝 陳建名 李昱鵬 吳志忠

17、新園鄉

領隊:林坤樂 執行教練:黃竹位 管理:陳昱志

黃竹位 陳昱志 林坤樂 許賀評 陳重佑 陳瑩叡 周俊彪 黃昱翔 蕭晟傑
鄭智中 曾裕衡 黃奕中 蕭絃宏 洪振和 李忠霖 林泓元 孫瑞宏 簡御丞

18、萬丹鄉

領隊:黃讚發 執行教練:呂信昌,洪啟超 管理:張智銘

李宗祐 陳詠超 李明和 陳霈霖 呂政珉 劉學晉 蔡侑呈 陳耀展 歐睿丞
穆杰辰 蔡佳龍 謝家驊

19、萬巒鄉

領隊:潘譽仁 執行教練:邱建彰 管理:尤嘉瑞

潘恩琳 李思嘉 吳星達 李昀哲 陳忠皇 林丞浩 張原彰 姚晏揚 潘俊亦
潘亞哲 賴俊達 謝名傑 潘崇印 潘宸毅 劉林帝

20、潮州鎮

領隊:黃柏睿 執行教練:蘇文旭

潘文正 劉關毓 林友成 鍾志延 王友津 鍾明樺 林星濤 李國鴻 劉建彰
曾昱傑 何文祥 吳孟政 許修源 李俊緯

21、霧台鄉

領隊:巴正義 執行教練:邱琦恩 管理:謝明

杜頌元 盧聖奕 巴晟皓 廖人帥 宋豪 柯徨薰 巴宏傑 宋杰 宋恩
許仲麟 麥浩雲 賴瑞亞 林少鈞 杜元帥

22、麟洛鄉

領隊:張振軒 執行教練:邱志憲 管理:徐永豪

戴毓均 徐英哲 馮子銘 林宜軒 鄭弘昇 邱彥勳 謝京翰 李浩哲 鄭智維
陳彥宇 陳俊舜 蕭勝隆 陳冠廷 謝承昱 徐士為

23、屏科大

領隊:張金龍 執行教練:楊懿仁 管理:簡年鴻

黃冠凱 蔡尹翔 郭庭佑 任沙磊 陳有豐 戴嘉樟 曾冠誠 黃鵬翰 陳乃瑒
呂橙達 李正弘 楊宗宏 黃穎宏 許文龍

24、屏東大學

領隊:陳永森 執行教練:林揚軒 管理:翁廷菘,黃任閔

邱邦睿 謝寶慶 謝洪韋 陳照安 祝昊平 葉宸愷 冉皓 王承宇 鄭詠安
宋俊榮 李柏霆 彭善韻 楊鈞凱 林家賢 李天翔

二、社女

1、屏東市

尹材雲 蘇郁茜 鄭惠臨 李雅晴 曾意琴 陳琬珊 林雅庭 陳彥臻 邵逸涵
詹巧韻 曾婷翌 何牧惠

2、三地門鄉

領隊:曾有欽 執行教練:戴俊龍 管理:賴瑞怡
吳善宇 鄭慧茹 何欣 李雯 巴哈哪 謝恩惠 鄭曼靜 陳鈞諾 杜皓君
陳薇妮 溫晴 李珮禎 明熙胤

3、牡丹鄉

領隊:潘壯志 執行教練:周富錄 管理:劉敏慧
簡寶玲 周思婷 李安琪 李思屏 葉吳佳君 于嘉瑩 陳子柔 潘語恩 潘芊芷
蔡華娟 張卉卿 張卉庭 林思函 張雅雯 陳儀茹

4、屏科大

領隊:張金龍 執行教練:楊懿仁
詹詩涵 陳鈺馨 簡筱倩 易柔緯 呂文芸 王國蘋 林佩萱 李羿 蕭俐琪
黃子珊 詹芷瑄 林宛蓉 蕭又慈 朱珮晴

5、屏東大學

執行教練:蔡長霖 管理:盧冠容, 陳姿羽
張宜蓁 蘇柏瑄 閻提雅 柯宜瓔 江平允 林姿誼 陳佳茹 魏子庭 鐘聆恩
陳佩君 楊芷恩 陳歆宜 蔡幸諭 許良郁 盧家樂 高庭瑄 范祐甄 姚沛好

6、大仁科大

領隊:洪聖德 執行教練:呂建宏
涂儷薰 吳孟璇 王銘玟 雷文伶 洪偌宸 李姿嫻 李恩慧 廖好婷 黃晴渝
李芷榆 呂軍慧 張馨伶 李俞儒 何佳穎

7、美和科大

領隊:王建臺 執行教練:張欣然, 顏君彰 管理:劉秀煌
戈舞姍 陳千惠 許可欣 許可微 莊陳琳 潘伊宸 蔡幸瑜 蔡幸瑄 黃千恩
古鈺婷 張恩惠 黃慧瑛 彼葳

三、高男

1、國立屏中

領隊:陳國祥 執行教練:楊旭弘 李致乘 管理:趙翊弼
曾誠 伍逢諭 陳子福 洪佳安 陳俊宇 張翰評 成家帆 伍逢鑫 陳楷太
陸奕喬 才子恩 尤訢赫 林亞蓓 黃少玄 潘世晟 戴文宸 謝武翰 陳恆傳

2、國立潮中

領隊:林逸文 執行教練:葉妍希,邱建彰 管理:林雅馨
陳亭丰 潘信守 潘紹承 卓佳冠 陳關中 涂祐嘉 林志龍 劉恩家 莫華飛
許稟恩 楊瑞譽 鄞鉞益 黃柏輔 張宏恩 白樂恩 黃勇俊 陳昱廷

3、佳冬高農

領隊:林鴻源 執行教練:林信安 管理:吳淑禎
葉志偉 施又銘 楊鈞傑 倪宏維 巫秉祐 陳信志 塗政男 杜育安 蘇倍詰
黃愷樂 楊鎮維 張詠翔 許家睿 蘇敏傑

4、美和高中

領隊:王致皓 執行教練:黃裕昌
李奕翰 連家駿 林傳珈 林宥恩 宋哲銘 鄭兆恩 潘恭翊 曾子碩 陳家聖
李孟熹 黃宥承 黃品勳 郭喬宇 劉宇宸 謝博宇 陳允安

5、屏榮高中

領隊:李欣蔓 執行教練:蔡宛薰 管理:劉惠茹
康藝瀚 許瑋宸 陳賀羣 蕭立宏 麥小龍 陳潤澤 方祥宇 王致中 李恩翰
林韋辰 陳旻志 蔡易辰 彭柏睿 呂振鑫 劉建廷

6、民生家商

領隊:胡瑞慧 執行教練:鄭巨宏 管理:吳銘祥
李威緻 李威志 李少騏 林士凱 曾宥澄 郭桔弟 黃林毅傑 林子睿 李峻廷
葉祐誠 劉東鑫 楊侑恩 藍振宇 陳冠宇 黃冠程 林峻毅 邱建融 黃焯芫

7、屏東高工

領隊:柯朝塗 執行教練:呂建宏,蘇郁茜
周展毅 黃冠鈞 張培恩 張世偉 潘俊佐 黃渙中 蕭凱友 李浩榮 李弦隆
李皇緯 潘睿哲 李鈺彬 涂祥宇 黃彥灃 陳君嘉

8、來義高中

領隊:陳冠明 執行教練:江肯杰
顏治凱 吳毅泓 鄭帝 張志誠 呂維 曾昱啟 何宇浩 高旻鴻 陳曦
高崇嘉 邱澤 林弘傑 陳博淵 張志佑 溫若然 林弘翔

9、屏北高中

領隊:林宏澤 執行教練:方劭璿 管理:林佑彤
謝聖恩 許正泓 朱彥寧 劉子傑 曾新毅 余翌 魏培昕 湯允斌 盧子勳
孫皓勛 徐瑞安 林鴻億 陳俞穎 羅峻銘 羅丞禹 杜瑜睿 陳品 蘇煜翔

四、高女

1、國立屏女

領隊:楊榮豐 執行教練:尹材雲

盧侑妘 林沛璉 林汶樺 謝蕊涵 薛妤婕 陳亭穎 劉佩辰 趙薇涵 朱雨青
吳宜蓓 葉玟伶 鄔廷珊 曹楊君 林子云 黃柔惟

2、國立潮中

領隊:林逸文 執行教練:邱建彰 管理:林雅馨

鄧惠文 董星涓 賴薇伊 許家妤 李佳恩 李宜燕 洪麗棋

3、美和高中

領隊:王致皓 執行教練:申仕政,黃裕昌

王俞喬 陳怡臻 陳奕帆 范意晴 申恩米 丁亭妤 林雨葳 沈佩臻 許智晴

4、屏榮高中

領隊:李欣蔓 執行教練:劉惠茹 管理:蔡宛薰

吳庭瑜 蘇莉涵 鄭安淇 吳玟蓁 張霈瑛 黃鈺婷 蔡一平 陳可婕 王芸卉
劉家瑜 陳亮妤 方麗禎 郭佳瑜 黃梓涵 盧小軒 鄭淳如 楊寓婷 吳家妤

5、屏東高工

領隊:柯朝塗 執行教練:呂建宏 管理:江志偉

吳佳芸 許喻嬭 郭念竺 楊宜林 鍾家禎 李育蓉 蘇昕鈺 蔡佩芸 李佳妤
梁家瑜 戴米祁 楊雅婷

6、屏北高中

領隊:林宏澤 執行教練:方劭璿

黃彥瑄 楊慈恩 曾玥昕 石宇珊 曾怡瑄 陳芊 胡薇

五、國男

1、美和高中

領隊:王致皓 執行教練:曾興民,黃裕昌

吳致廣 古宋兆廷 王昱翔 黃品諺 陳子胤 劉易倫 王昊 孫耀 蘇益鎰
李詠掄 黃世捷

2、明正國中

領隊:林俊傑 執行教練:巴子晨 管理:莊鈞凱

劉睿毅 劉孟軒 古承歡 古承翰 郭祐辰 施韋安 黃紘裕 王智永 楊又勳
楊智桓 曾嘉彥 李奇嶽 白惟翰 陳軒禾 黃品淵 白弋嶙 蔡松歡 邱弋崧

3、中正國中

領隊:劉瑞富 執行教練:梁懷欽,韓光雲 管理:黃凱鈺

劉宸均 吳定謙 吳東道 巫品冠 柯宗伯 李坤和 曾韋喬 陳柏謙 張季延
林軒丞 曾弈豪 徐睿奕 郭駿憲 戴俊耀 柯尚宏 陳柏寰 張芯鵬 吳定軒

4、至正國中

領隊:黃賢德 執行教練:潘志偉,郭亞軍 管理:黃正宗
蔡柏翰 沈洪誠 賴柏宇 潘藝軒 陳浩恩 徐子桓 苗彥祖 楊宸豪 黃承奕
盧永茗 郭柏佑 吳致翰 潘鈺修 蘇靖安 董權暘

5、麟洛國中

領隊:郭瓊揚 執行教練:陳江炫昌 管理:鍾孟勳
朱子帆 翁傑 李成佑 張佑丞 李威震 曾俊凡 曾定禹 李凱杰 范文政
林祿 蔡逸丞 陳彥文 梁凱捷 朱博飛 哈利路塔 伍春賓 周柏允 李尚祐
吉斯巴那 恩

6、鹽埔國中

領隊:陳寶郎 執行教練:林建佑,豐悅如 管理:林芃瑋
黃泓喆 林秉麟 王禕勛 徐子豪 陳麒峻 陳俊宇 謝明璋 朱昀安 黃于哲
陳柏源 劉峻凱 許宸溥 蔣宗叡 李駿城 杜敬堯 王翊宸 黃泓睿 林旻賢

7、高樹國中

領隊:盧劍峰 執行教練:鄒岳宏 管理:呂曉如
陳崑麟 金可叡 陳俊穎 陳志豐 徐望期 林裕宸 楊享倫 楊定華 顏允勒
顏治堯 巴育恆 呂聖安 葉瑞期 陳翔叡 陳品睿 陳彥凱 潘念恩 趙加恩

8、潮州國中

領隊:林容如 執行教練:賴俊傑,黎星宏 管理:羅明忠
潘可璇 潘冠丞 劉祈祐 莫華迪 林易則 許至廷 古天樂 楊鴻億 薛健佑
潘佑暄 張文洋 陳書懷 劉信恩 邱柏樂 連尚恩

9、萬丹國中

領隊:黃豐欽 執行教練:吳建智
甘劭宸 郭宇晉 陳宥翰 張藜誠 張睿智 陳奕霖 黃楷宸 蔡宗諺 李翊豪
呂峻瑞 蔡承擇 潘禹鈞 許詠程 蘇泓儒 趙晟霆

10、東新國中

領隊:羅彥文 執行教練:洪瑞鴻 管理:劉文正
鄭永哲 陳政宇 周宥璋 陳韋安 陳致華 周呈祥 楊秉叡 阮子峻 宋昱成
方宏豪

11、萬新國中

領隊:劉文宗 執行教練:簡年鴻 管理:邱建彰
施皓翔 李唯帆 陳泓宇 陳嘉民 李品醇 李維德 陳奕儒 劉于鉉 李秉擇
李睿濠 陳元凱 潘品綸 蔣諾 甘鼎睿 徐育豪

六、國女

1、來義高中

領隊:陳冠明 執行教練:江肯杰 管理:陳文潔
鍾愛 王俐雅 許愛加 南凌薰 武子心 黃鈺婷 邱蓉欣 林湘穎 高巧樂

2、中正國中

領隊:劉瑞富 執行教練:許世展,韓光雲
宋伶頤 邱冠寧 陳宥慈 顏彤恩 徐子涵 蘇錦儀 吳慧恩 幸沛捷 蘇湘晴
李忻縈

3、里港國中

領隊:鄭宗文 執行教練:陳竑臣 管理:林婉如
翼玉鳳 王芷兒 劉亦菲 陳穎詩 余潔星 劉睿珊 楊秉甄 王巧函 翼玉慧
葉惠文

4、鹽埔國中

領隊:陳寶郎 執行教練:林建佑,豐悅如 管理:林芃瑋
葉吳佳佳 陳佳芳 柳慈萱 柳思羽 王靜茹 方宛真 余芷璇 陳盈君 陳茄津
黃慧鈴 曾智宇 方筱喬 黃姿燕

5、潮州國中

領隊:林容如 執行教練:賴俊傑,黎星宏
潘語晞 江書瑄 蘇芊華 陳孟綾 蔣語嫣 劉子琪 陳珊妮 謝季穎 李紫瑜
周芹語 張詠晴 趙苑昕

6、萬新國中

領隊:劉文宗 執行教練:邱建彰 管理:廖若然
林珈卉 陳宥煊 陳湘妤 黃子庭 蔡云瑄 尤惠婷 張彤歆 陳佳樂 林沁羚
林恩葶 許芷卉 陳卉甯

七、小男 A

1、屏東市

領隊:賴震宇 執行教練:林揚軒,黃泓建 管理:施尹婷
戴致恒 高書文 督瑪斯•達隆 江明龍 賴奕勳 唐博詳 葉尚慶 李明翰 巴富邦
邱守敬 吳牧澤 饒祐銘 歐陽靚 朱承霖 林暉紘

2、九如鄉

領隊:王錦裕 執行教練:李岳樺
莊昱丞 許書瑋 吳景裕 鄭安邑 許庭耀 蔡承祐 簡裕宸 尤昶勝 洪秉澤
黃詠傑 邱宥捷 陳誌鎮 吳峻侑 陳念彤 劉睿杰 陳佩璇

3、車城鄉

領隊:王怡萱 執行教練:林孝威,蕭渝霏 管理:龔玉嵐
廖品睿 賴承翰 潘景瑞 盧俊霖 蔡軒毅 吳翰林 林長諺 林逸杰 林侑竑
蔡承皓 林子安 林子恩 楊承恩 賴羽晨 廖晨希 蔡依萱 林莉庭

4、枋寮鄉

領隊:詹孟傑 執行教練:劉懿文,白慶漢 管理:白傑仁
黃家閔 張洺哲 蔡梓晨 洪豪浚 楊俊宏 李泰德 阮騏騰 黃嘉哲 陳宥蒼
林加勝 李梓銘 鄭景懷 郭恩縉 吳堉隴 潘育佑 胡向廷 曾振豪 孫東旭

5、長治鄉

領隊:黃建璋 執行教練:溫淑雯,白慶漢 管理:林皓翔
李昊燁 林鈺勳 謝宗歡 白義誠 賴育恩 謝濬丞 張祐翔 林冠廷 林昌賢
羅于恩 陳彥睿 吳昱廷 胡元侑 邱雋基 林佳榮

6、恆春鎮

領隊:鄭鴻博 執行教練:柯士偉,葉吳佳君 管理:李韋賢
陳于沁 郭宥均 曾子鑫 郭全德 陳書亞 白皓仁 古學騰 尤璽巖 柯政宇
白晨延 郭川睿 吳宇安 曹少虎 盧文恩 蔡侑亘 沈言綸 林靖修 陳力瑋

7、萬丹鄉

領隊:蕭旬閔 執行教練:張嘉民,簡年鴻 管理:邱翠珊
陳泓博 徐子宸 施皓恩 傅李興誠 李柏廷 曾濬誠 李翰瑜 李育丞 吳宗鎧
李雨謙 陳子鴻 陳貫昕 林昊翰 蔡博宇 郭宸希

8、潮州鎮

領隊:張振茂 執行教練:杜煥奎,黃友祥 管理:陳大章
方洧駿 曾泓銘 賴沅樂 余玄品 黃皓軒 陳羿佑 馬雋 陳冠睿 余承祐
孫瑞璿 吳興謙 李志詳 張宇凱 張宇傑

9、霧台鄉

領隊:鍾祥憑 執行教練:巴銘暉,杜繼宗 管理:蕭照陽
那祐嘉 賴禹睿 步泓震 柯承瀚 柯特 杜羽赫 賴禹宸 劉皓恩 巴以謙
顏宇辰 高玗宸 林格勒樂 麥樂 顏皓權 杜巴魯

八、小女 A

1、枋寮鄉

領隊:詹孟傑 執行教練:劉懿文,白慶漢 管理:白傑仁
黃怡君 楊玉盈 何書靚 楊育琳 張簡子霈 何依柔 楊宥萱 楊宥靚 賴則瑄
王鳳娟 陳怡佩 陳憶欣 顏琳芮 賴則瑤 余靚

2、恆春鎮

領隊:莊逸萍 執行教練:潘蕙琪, 胡德政 管理:魏萍萱

林映伶	林映岑	江沛晴	陳彤瑀	夏昱甯	潘淳鈺	謝惠靖	葉雱瑜	林巧芬
蔣宥靚	王心妍	張品琇	陳羽柔	黃真	劉倚漩	林靜琪	王子沂	盧恩芯

3、鹽埔鄉

領隊:戴漢德 執行教練:劉建良, 林建宏

李念嫻	鄭宇岑	張昕芷	簡于雁	郭昀邑	林宜萱	黃奕珊	簡毓芯	葉又菱
張喬倫	鄭榆樺	林雅萍	林艾威	葉鈺音				

九、小男 B

1、屏東市

領隊:陳垣佐 執行教練:麥劭雍, 黃丞賢 管理:王景弘

劉丞恩	江仕銓	宋恩熙	王塏勳	李睿倫	宋翊緒	陳侑恩	蔡睿揚	郭明睿
丁忠信	簡弘恩	鄭凱中	蔣佳鑫	侯秉呈	陳思愷	張皓洋	許晉瑞	陳柏禧

2、長治鄉

領隊:陳玉娟 執行教練:莊青祥, 蘇怡菁 管理:丁錦慧

林良諺	陸彥鈞	洪唯宸	張維恩	洪郁程	吳泫霆	林宥諺	呂峻誠	洪唯益
趙君緯	白彥鴻	曾亦廷	蘇柏榕	陳韋宏	王唯丞			

3、恆春鎮

領隊:黃順利 執行教練:潘蕙琪, 蘇漢堃 管理:黃盈燭

潘炤安	華呈閔	林禹誠	張俊鐫	張承鴻	李品翰	張渝揚	吳立有	張育澄
王詠翔	陳紹恩	陳廷恩	周祈玥	陳柯翔	柯睿	李梓倫	尤修文	王冠庭

4、潮州鎮

領隊:張振茂 執行教練:杜煥奎, 黃友祥 管理:陳大章

黃炳翌	黃弘御	郭柏丞	方洧靖	方洧暘	曾基銓	黃詠麟	蔡馮安	劉子禎
蔡寬誠	孫仔辰	倪浩宇	謝郡宸	方敬堯				

112年屏東縣運暨公教聯合運動會籃球比賽名單

一、社男組

- 屏東市：郭柏昕 陳奎恩 許元鴻 張景翔 龐鈞 黃國銘 黃仲誼 謝安朋 陽明達 辜子欽
陳毅修 張栩浩 葉正隆 洪振原 吳源晉
- 九如鄉：陳柏邑 尤寶崇 陳冠宏 鄧耀明 潘冠宇 陳奕憲 洪鈺欽 鄭傑升 余丞竣 溫翊傑
潘彥圻 盧宇翔 陳昱廷 盧建豪 陳冠宇
- 三地門鄉：邱潘鴻志 賴彥宏 比雍.達給伐歷 李晉 潘念祖 謝以文 唐志袁 翁俊洋 許正亮
賴以勒 鄭吉紹華 鄭博恩 曾浩男 戴軒
- 內埔鄉：陳正源 吳子權 張駿昊 邱子儒 邱子叡 潘愷呈 潘旻賢 黃俊榮 潘嘉泰 戴軒致
涂心銘 張友齊 張友誠 潘呈宇
- 竹田鄉：陳岳帆 呂品彥 李柏寬 羅成佑 吳恩齊 潘柏安 陳仕貴 張鈞翔 黃柏睿 黃柏鈞
江峻銘 陳宇揚
- 牡丹鄉：黃英凱 陳人和 林浩恩 周祐民 許皓哲 法路勇克.拉拉福灣 盧彥辰 劉瑋恩 許永宏
張瑋帆 邱榮主 潘宣任 李翔 尤承恩 張俊生
- 里港鄉：洪童星 張聖立 林政論 劉柏佑 陳柏均 余峻瑋 余咨炫 陳冠佑 陳良傑 楊永裕
許修鳴 李冠穎 藍浚宇 隋宏恩 陳竑臣
- 佳冬鄉：藍振仁 許智超 邱柏誠 張嘉豪 曾建銘 陳鴻仁 曾逸凡 李思賢 郭明曇 劉譯文
陳煌榮 鄭有宏 陳奇
- 枋寮鄉：楊天育 沈宗和 王暉閔 林子懿 葉桐閣 楊郁民 尤郁勝 羅曜陽 陳彥睿 詹智超
林立堂 陳泓盛 余信儀 陳子傑 戴崑哲
- 東港鎮：鄭世文 洪傳恩 李兆振 楊詠偉 林沅浩 李能偉 王瑞翼 蔡鎮嶽 林咏諒 葉宗庭
葉學傑 陳金茂 蘇永約 郭起宏 陳胤元 張典祐 郭峻瑋 黃柏豪
- 林邊鄉：黃雲陞 洪建豪 陳世憲 曹正群 蔡全順 郭志豪 林裕庭 葉其縉 曾國飛 張冠銘
葉柏皓 陳宏杰 曹家翔 蔡惟仁 陳非 徐智偉 楊卓倫
- 長治鄉：侯昌志 許遠智 范書維 范偉迪 陳御翔 林揚軒 郭耀文 林威宏 溫淳翰 潘昱彥
林威任
- 恆春鎮：張凱傑 李睿騰 張建民 徐偉庭 蘇邵奇 朱耕弘 楊廷毅 陳仙國 陳政翰 吳玉峯
葉子傑 潘念龍 廖嘉承 邱逸帆 吳元愷 陳晉偉 胡楷鈞
- 春日鄉：林舜宇 王志華 陳杰 沈雲生 周傑恩 許仲豪 白中皇 白志偉 李承竣 白峻杰 陸家華
陳崇劭
- 泰武鄉：古艋舨 林國豪 洪哲遠 曾偉豪 熊宇廷 蔡少齊 梁駿彥 湯洛軍 劉祥瑞 古本洋介
鄭俞 梁亞瑟 楊承皓
- 新埤鄉：黃俞皓 鍾庚樺 鍾家峻 賴世賢 林永傑 謝浩哲 黃建銘 潘品鈞 賴慶鴻 葉俊江
曾子興 賴聖恩 許愷藝 陳建名 李昱鵬 吳志忠

新園鄉：黃竹位 陳昱志 林坤樂 許賀評 陳重佑 陳螢叡 周俊彬 黃昱翔 蕭晟傑 鄭智中
 曾裕衡 黃奕中 蕭絃宏 洪振和 李忠霖 林泓元 孫瑞宏 簡御丞
 萬丹鄉：李宗祐 陳詠超 李明和 陳霈霖 呂政珉 劉學晉 蔡佑呈 陳耀展 歐睿丞 穆杰辰
 蔡佳龍 謝家驊
 萬巒鄉：李昉哲 陳忠皇 林丞浩 張原彰 姚晏揚 潘俊亦 潘亞哲 賴俊達 謝名傑 潘崇印
 潘宸毅 劉林帝 潘恩琳 李思嘉 吳星達
 潮州鎮：潘文正 劉關毓 林友成 鍾志延 王友津 鍾明樺 林星濤 李國鴻 劉建彰 曾昱傑
 何文祥 吳孟政 許修源 李俊緯
 霧台鄉：杜頌元 盧聖奕 巴晟皓 廖人帥 宋豪 柯徨蕭 巴宏傑 宋杰 宋恩 許仲麟 麥浩雲
 賴瑞亞 林少鈞 杜元帥
 麟洛鄉：戴毓均 徐英哲 馮子銘 林宜軒 鄭弘昇 邱彥勳 謝京翰 李浩哲 鄭智維 陳彥宇
 陳俊舜 蕭勝隆 陳冠廷 謝承昱 徐士為
 屏科大：黃冠凱 蔡尹翔 郭庭佑 任沙磊 陳有豐 戴嘉樟 曾冠誠 黃鵬翰 陳乃瑒 呂橙達
 李正弘 楊宗宏 黃穎宏 許文龍
 屏東大學：鄭詠安 宋俊榮 李柏霆 彭善頡 楊鈞凱 林家賢 李天翔 邱邦睿 謝寶慶 謝洪章
 陳照安 祝昊平 葉宸愷 冉皓 王承宇

二、社女組

屏東市：尹材雲 蘇郁茜 鄭惠臨 李雅晴 曾意琴 陳琬珊 林雅庭 陳彥臻 邵逸涵 詹巧韻
 曾婷翌 何牧惠
 三地門鄉：吳善宇 鄭慧茹 何欣 李雯 巴哈哪 謝恩惠 鄭曼靜 陳鈞諾 杜皓君 陳薇妮 溫晴
 李珮禎 明熙胤
 牡丹鄉：簡寶玲 周思婷 李安琪 李恩屏 葉吳佳君 于嘉瑩 陳子柔 潘語恩 潘芊芷 蔡華娟
 張卉卿 張卉庭 林思函 張雅雯 陳儀茹
 屏科大：詹詩涵 陳鈺馨 簡筱倩 易柔緯 呂文芸 王國蘋 林佩萱 李羿 蕭俐琪 黃子珊 詹芷瑄
 林宛蓉 蕭又慈 朱珮晴
 屏東大學：張宜蓁 蘇柏瑄 閻提雅 柯宜瓔 江平允 林姿誼 陳佳茹 魏子庭 鐘聆恩 陳佩君
 楊芷恩 陳歆宜 蔡幸諭 許良郁 盧家樂 高庭瑄 范祐甄 姚沛好
 大仁科大：涂儷薰 吳孟璇 王銘玟 雷文伶 洪佑宸 李姿嫻 李思慧 廖妤婷 黃晴渝 李芷榆
 呂軍慧 張馨伶 李俞儒 何佳穎
 美和科大：戈舞姍 陳千惠 許可欣 許可微 莊陳琳 潘伊宸 蔡幸瑜 蔡幸瑄 黃千恩 古鈺婷
 張恩惠 黃慧瑛 彼葳

三、高男組

國立屏中：曾誠 伍逢諭 陳子福 洪佳安 陳俊宇 張翰評 成家帆 伍逢鑫 陳楷太 陸奕喬
才子恩 尤訢赫 林亞菴 黃少玄 潘世晟 戴文宸 謝武翰 陳恆傳

國立潮中：陳亭丰 潘信守 潘紹承 卓佳冠 陳關中 涂祐嘉 林志龍 劉恩家 莫華飛 許稟恩
楊瑞譽 鄧鉞益 黃柏輔 張宏恩 白樂恩 黃勇俊 陳昱廷

佳冬高農：葉志偉 施又銘 楊鈞傑 倪宏維 巫秉祐 陳信志 塗政男 杜育安 蘇倍詰 黃愷樂
楊鎮維 張詠翔 許家睿 蘇敏傑

美和高中：李奕翰 連家駿 林傳珈 林宥恩 宋哲銘 鄭兆恩 潘恭翊 曾子碩 陳家聖 李孟熹
黃宥承 黃品勳 郭喬宇 劉宇宸 謝博宇 陳允安

屏榮高中：康藝瀚 許瑋宸 陳賀羣 蕭立宏 麥小龍 陳潤澤 方祥宇 王致中 李恩翰 林韋辰
陳旻志 蔡易辰 彭柏睿 呂振鑫 劉建廷

民生家商：林峻毅 邱建融 黃焯芫 李威緻 李威志 李少騏 林士凱 曾宥澄 郭桔弟 黃林毅傑
林子睿 李峻廷 葉祐誠 劉東鑫 楊侑恩 藍振宇 陳冠宇 黃冠程

屏東高工：周展毅 黃冠鈞 張培恩 張世偉 潘俊佐 黃煥中 蕭凱友 李浩榮 李弦隆 李皇緯
潘睿哲 李鈺彬 涂祥宇 黃彥灃 陳君嘉

來義高中：顏治凱 吳毅泓 鄭帝 張志誠 呂維 曾昱啟 何宇浩 高旻鴻 陳曦 高崇嘉 邱澤
林弘傑 陳博淵 張志佑 溫若然 林弘翔

屏北高中：謝聖恩 許正泓 朱彥寧 劉子傑 曾新毅 余翌 魏培昕 湯允斌 盧子勳 孫皓勛
徐瑞安 林鴻億 陳俞穎 羅峻銘 羅丞禹 杜瑜睿 陳品 蘇煜翔

四、高女組

國立屏女：薛妤婕 陳亭穎 劉佩辰 趙薇涵 朱雨青 吳宜蒨 葉玟伶 鄔廷珊 曹楊君 林子云
黃柔惟 盧侑奴 林沛璉 林汶樺 謝蕊涵

國立潮中：鄧惠文 董星湄 賴薇伊 許家妤 李佳恩 李宜燕 洪麗棋

美和高中：王俞喬 陳怡臻 陳奕帆 范意晴 申恩米 丁亭妤 林雨葳 沈佩臻 許智晴

屏榮高中：吳庭瑜 蘇莉涵 鄭安淇 吳玟蓁 張霏瑛 黃鈺婷 蔡一平 陳可婕 王芸卉 劉家瑜
陳亮妤 方麗禎 郭佳瑜 黃梓涵 盧小軒 鄭淳如 楊寓婷 吳家妤

屏東高工：吳佳芸 許喻嬭 郭念竺 楊宜林 鍾家禎 李育蓉 蘇昕鈺 蔡佩芸 李佳妤 梁家瑜
戴米祁 楊雅婷

屏北高中：黃彥瑄 楊慈恩 曾玥昕 石宇珊 曾怡瑄 陳芊 胡薇

五、國男組

美和高中：吳致廣 古宋兆廷 王昱翔 黃品諺 陳子胤 劉易倫 王昊 孫耀 蘇益鎰 李詠掄
黃世捷

明正國中：劉睿毅 劉孟軒 古承叡 古承翰 郭祐辰 施韋安 黃紘裕 王智永 楊又勳 楊智桓
曾嘉彥 李奇嶽 白惟翰 陳軒禾 黃品淵 白弋嶙 蔡松叡 邱弋崧

中正國中：劉宸均 吳定謙 吳東道 巫品冠 柯宗伯 李坤和 曾韋喬 陳柏謙 張季延 林軒丞
曾弈豪 徐睿奕 郭駿憲 戴俊耀 柯尚宏 陳柏寰 張芯鵬 吳定軒

至正國中：蔡柏翰 沈洪誠 賴柏宇 潘藝軒 陳浩恩 徐子桓 苗彥祖 楊宸豪 黃承奕 盧永茗
郭柏佑 吳致翰 潘鈺修 蘇靖安 董權暘

麟洛國中：朱子帆 翁傑 李成佑 張佑丞 李威震 曾俊凡 曾定禹 李凱杰 范文政 林祿
蔡逸丞 陳彥文 梁凱捷 朱博飛 哈利路塔 吉斯巴那 伍春賓 周柏允 李尚祐

鹽埔國中：黃泓喆 林秉麟 王樟勛 徐子豪 陳麒峻 陳俊宇 謝明璋 朱昀安 黃于哲 陳柏源
劉峻凱 許宸溥 蔣宗叡 李駿城 杜敬堯 王翊宸 黃泓睿 林旻賢

高樹國中：陳歲麟 金可叡 陳俊穎 陳志豐 徐望期 林裕宸 楊享倫 楊定華 顏允勒 顏治堯
巴育恆 呂聖安 葉瑞期 陳翔叡 陳品睿 陳彥凱 潘念恩 趙加恩

潮州國中：楊鴻億 薛健佑 潘佑暄 張文洋 陳書懷 劉信恩 邱柏樂 連尚恩 潘可璇 潘冠丞
劉祈祐 莫華迪 林易則 許至廷 古天樂

萬丹國中：甘劭宸 郭宇晉 陳宥翰 張藜誠 張睿智 陳奕霖 黃楷宸 蔡宗諺 李翊豪 呂峻瑞
蔡承澤 潘禹鈞 許詠程 蘇泓儒 趙晟霆

東新國中：鄭永哲 陳政宇 周宥璋 陳韋安 陳致華 周呈祥 楊秉叡 阮子峻 宋昱成 方宏豪

萬新國中：施皓翔 李唯帆 陳泓宇 陳嘉民 李品醇 李維德 陳奕儒 劉于鎰 李秉澤 李睿濠
陳元凱 潘品綸 蔣諾 甘鼎睿 徐育豪

六、國女組

來義高中：鍾愛 王俐雅 許愛加 南凌薰 武子心 黃鈺婷 邱蓉欣 林湘穎 高巧樂

中正國中：宋怜頤 邱冠寧 陳宥慈 顏彤恩 徐子涵 蘇錦儀 吳慧恩 幸沛捷 蘇湘晴 李忻縈

里港國中：劉亦菲 陳穎詩 余潔星 劉睿珊 楊秉甄 王巧函 翼玉慧 葉惠文 翼玉鳳 王芷兒

鹽埔國中：葉吳佳佳 陳佳芳 柳慈萱 柳思羽 王靜茹 方宛真 余芷璇 陳盈君 陳茄津 黃慧鈴
曾智宇 方筱喬 黃姿燕

潮州國中：潘語晞 江書瑄 蘇芊華 陳孟綾 蔣語媽 劉子琪 陳珊妮 謝季穎 李紫瑜 周芹語
張詠晴 趙苑昕

萬新國中：林珈卉 陳宥煊 陳湘妤 黃子庭 蔡云瑄 尤惠婷 張彤歆 陳佳樂 林沁羚 林恩葶
許芷卉 陳卉甯

七、小男組

屏東市 A：戴致恒 高書文 督瑪斯•達隆 江明龍 賴奕勳 唐博詳 葉尚慶 李明翰 巴富邦
邱守敬 吳牧澤 饒祐銘 歐陽靚 朱承霖 林暉紘

屏東市 B：劉丞恩 江仕銓 宋恩熙 王塏勳 李睿倫 宋翊緒 陳侑恩 蔡睿揚 郭明睿 丁忠信
簡弘恩 鄭凱中 蔣佳鑫 侯秉呈 陳思愷 張皓洋 許晉瑞 陳柏禧

九如鄉 A：莊昱丞 許書璋 吳景裕 鄭安邑 許庭耀 蔡承祐 簡裕宸 尤昶勝 洪秉澤 黃詠傑
邱宥捷 陳誌鎮 吳峻侑 陳念彤 劉睿杰 陳颯璇

車城鄉 A：廖品睿 賴承翰 潘景瑞 盧俊霖 蔡軒毅 吳翰林 林長諺 林逸杰 林侑竑 蔡承皓
林子安 林子恩 楊承恩 賴羽晨 廖晨希 蔡依萱 林莉庭

枋寮鄉 A：黃家閔 張洺哲 蔡梓晨 洪豪浚 楊俊宏 李泰德 阮騏騰 黃嘉哲 陳宥蒼 林加勝
李梓銘 鄭景懷 郭恩縉 吳堉隴 潘育佑 胡向廷 曾振豪 孫東旭

長治鄉 A：李昊燁 林鈺勳 謝宗叡 白義誠 賴育恩 謝濬丞 張祐翔 林冠廷 林昌賢 羅于恩
陳彥睿 吳昱廷 胡元侑 邱雋基 林佳燊

長治鄉 B：林良諺 陸彥鈞 洪唯宸 張維恩 洪郁程 吳泫霆 林宥諺 呂峻誠 洪唯益 趙君緯
白彥鴻 曾亦廷 蘇柏榕 陳韋宏 王唯丞

恆春鎮 A：陳于沁 郭宥均 曾子鑫 郭全德 陳書亞 白皓仁 古學騰 尤璽歲 柯政宇 白晨延
郭川睿 吳宇安 曹少虎 盧文恩 蔡侑亘 沈言綸 林靖修 陳力璋

恆春鎮 B：潘炤安 華呈閔 林禹誠 張俊鐫 張承鴻 李品翰 張渝揚 吳立有 張育澄 王詠翔
陳紹恩 陳廷恩 周祈玥 陳柯翔 柯睿 李梓倫 尤修文 王冠庭

萬丹鄉 A：陳泓博 徐子宸 施皓恩 傅李興誠 李柏廷 曾濬誠 李翰瑜 李育丞 吳宗鎧 李雨謙
陳子鴻 陳貫昕 林昊翰 蔡博宇 郭宸希

潮州鎮 A：方滄駿 曾泓銘 賴沅樂 余玄品 黃皓軒 陳羿佑 馬雋 陳冠睿 余承祐 孫瑞璿
吳興謙 李志詳 張宇凱 張宇傑

潮州鎮 B：黃炳翌 黃弘御 郭柏丞 方滄靖 方滄暘 曾基銓 黃詠麟 蔡馮安 劉子禎 蔡寬誠
孫仔辰 倪浩宇 謝郡宸 方敬堯

霧台鄉 A：那祐嘉 賴禹睿 步泓震 柯承瀚 柯特 杜羽赫 賴禹宸 劉皓恩 巴以謙 顏宇辰 高玗宸
林格勒樂 麥樂 顏皓權 杜巴魯

八、小女組

枋寮鄉 A：楊育琳 張簡子霈 何依柔 楊宥萱 楊宥靚 賴則瑄 王鳳娟 陳怡佩 陳憶欣 顏琳芮
賴則瑤 余靚 黃怡君 楊玉盈 何書靚

恆春鎮 A：林映伶 林映岑 江沛晴 陳彤瑤 夏昱甯 潘淳鈺 謝惠靖 葉雋瑜 林巧芬 蔣宥靚
王心妍 張品琇 陳羽柔 黃真 劉倚漩 林靜琪 王子沂 盧恩芯

鹽埔鄉 A：李念嫻 鄭宇岑 張昕芷 簡于雁 郭昀邑 林宜萱 黃奕珊 簡毓芯 葉又菱 張喬倫
鄭榆樺 林雅萍 林艾威 葉鈺音

籃球比賽秩序表

比賽時間：112年11月4-5日(社會組資格賽)、11-12日(社會組決賽)
112年11月10-12日(高中組、國中組、國小組)

比賽地點：場地一/麟洛國小(社會組)
場地二/麟洛國中(社會組、國小組)
場地三/屏東高中(高中組)
場地四/民生家商(國中組)

社女組：7隊取5名(分2組，每組取3名進決賽)

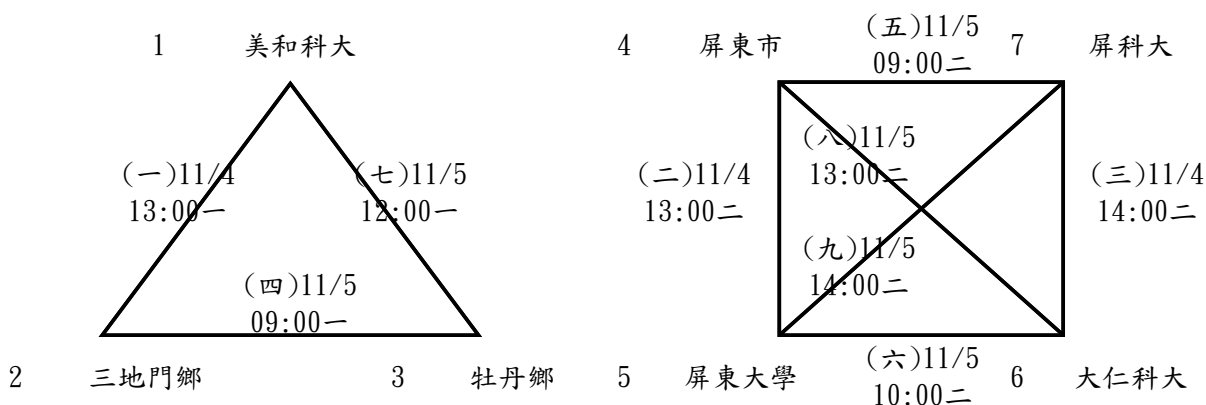

決賽

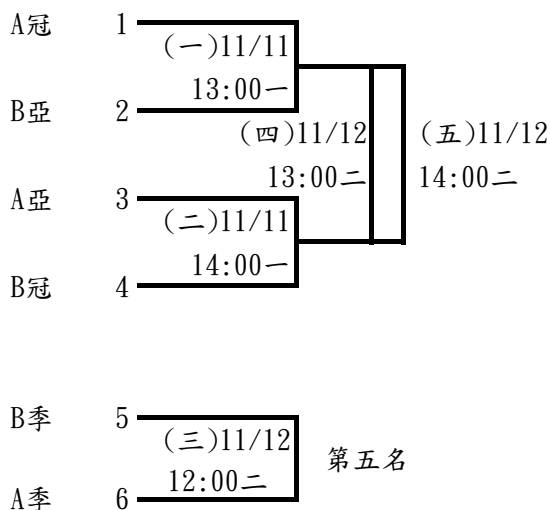

社男組：24隊取6名(分8組，每組取1名進決賽)

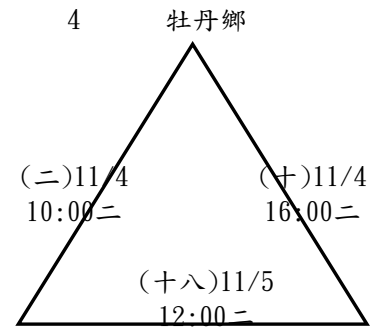
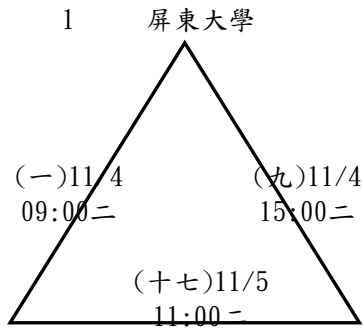

2 泰武鄉 3 九如鄉

5 屏科大 6 里港鄉

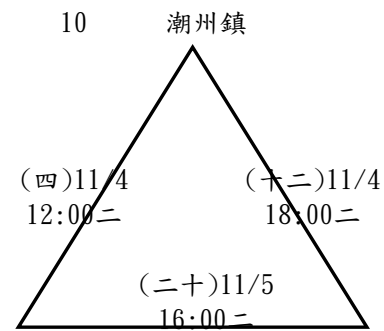
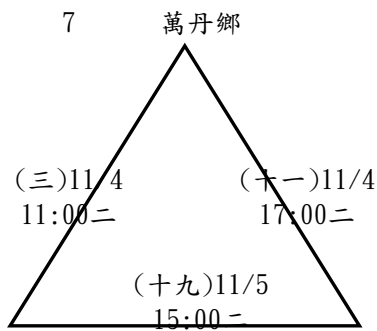

8 恆春鎮 9 新園鄉

11 枋寮鄉 12 新埤鄉

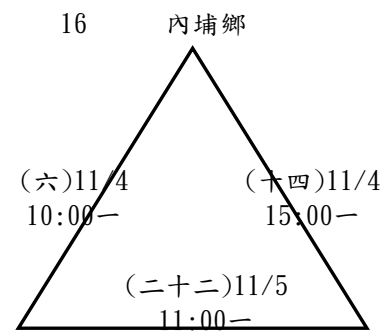
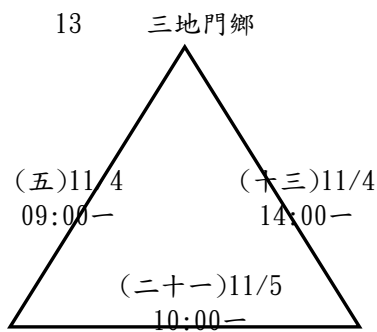

14 長治鄉 15 佳冬鄉

17 竹田鄉 18 林邊鄉

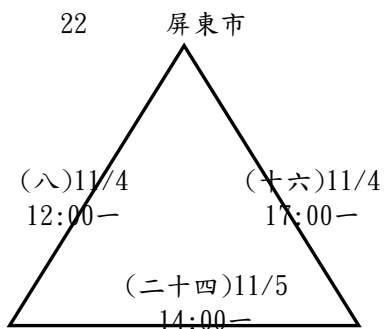
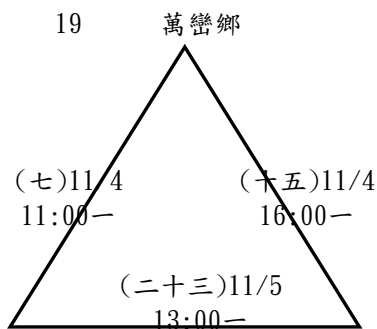

20 春日鄉 21 麟洛鄉

23 東港鎮 24 霧台鄉

決賽

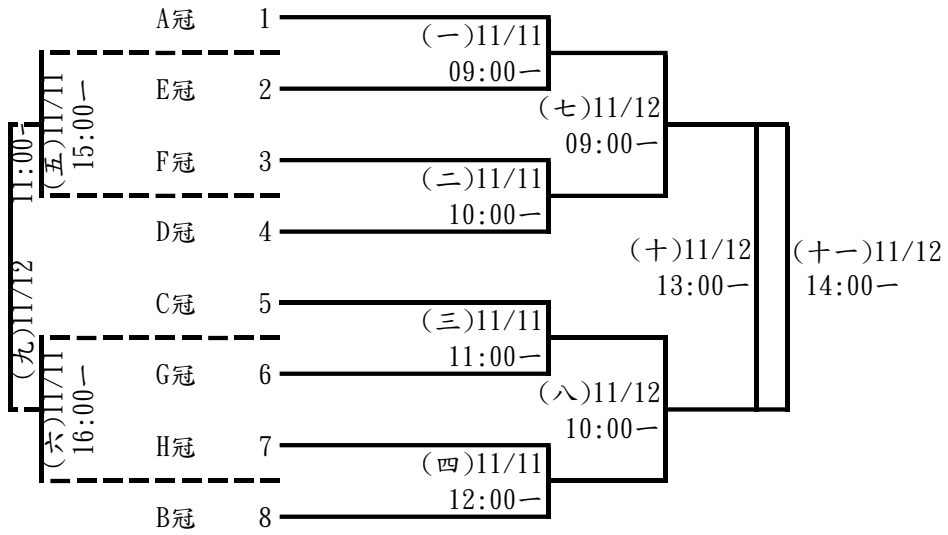

高男組：9隊取6名

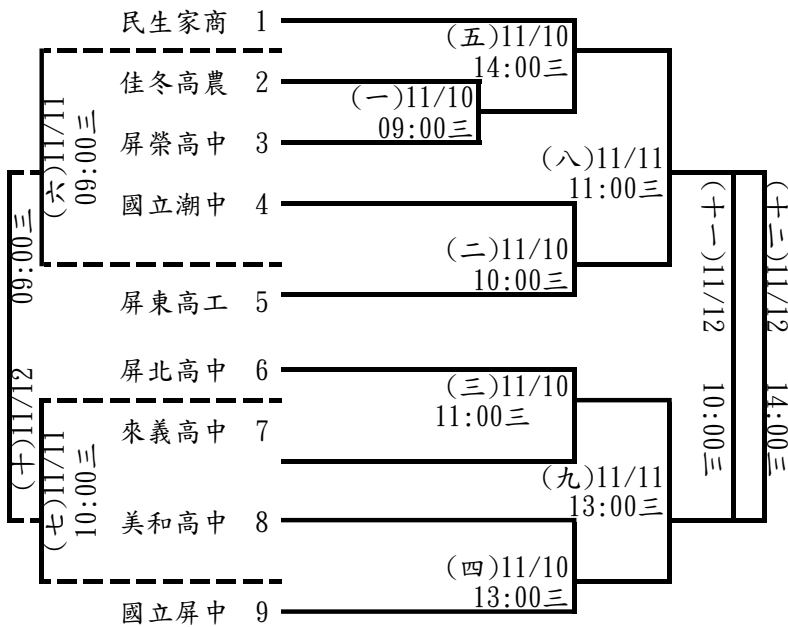

高女組：6隊取4名

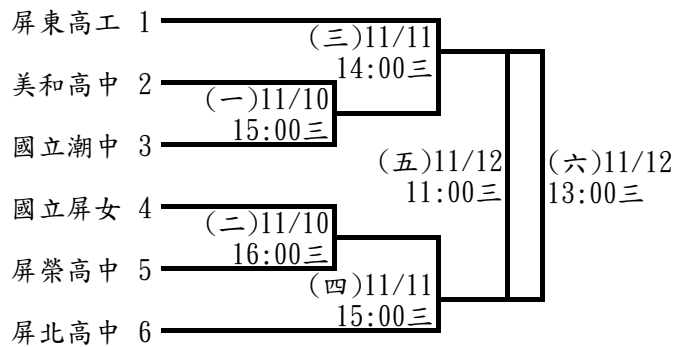

國男組：11隊取6名

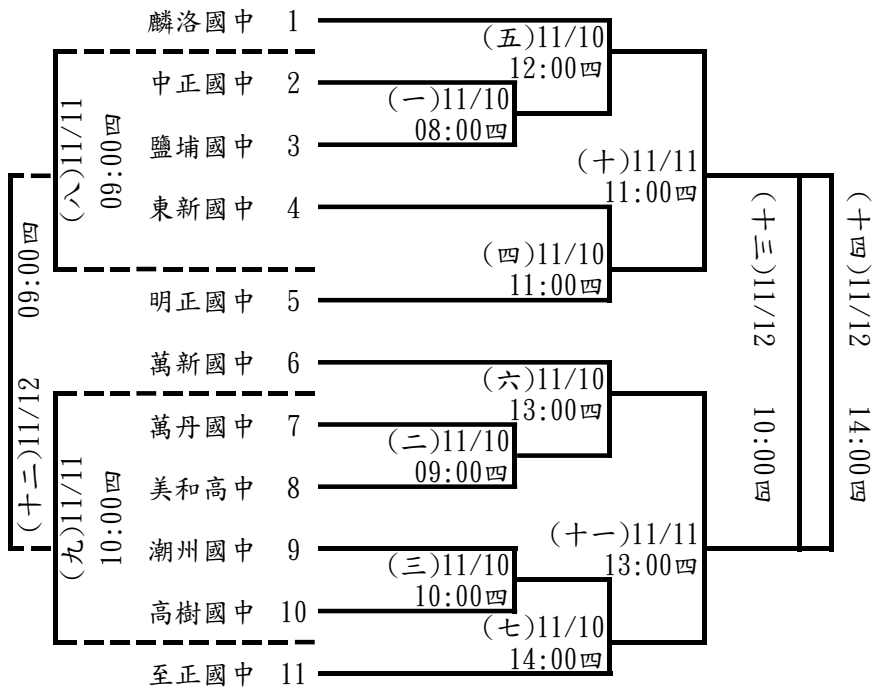

國女組：6隊取4名

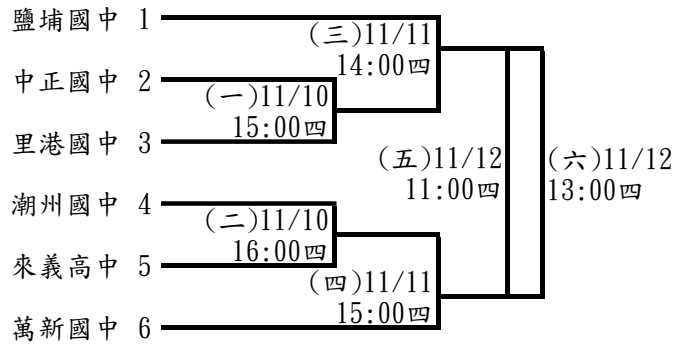

小女組：3隊取1名

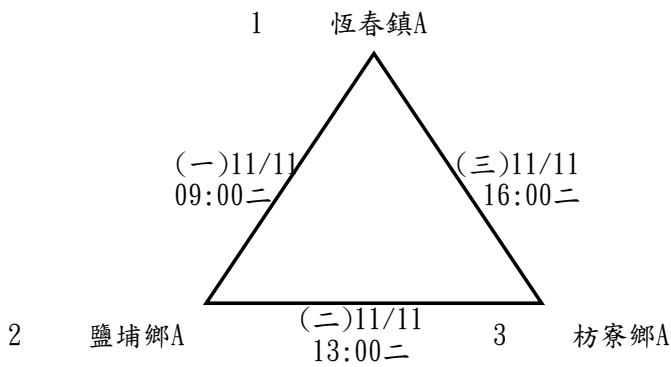

小男組：13隊取6名

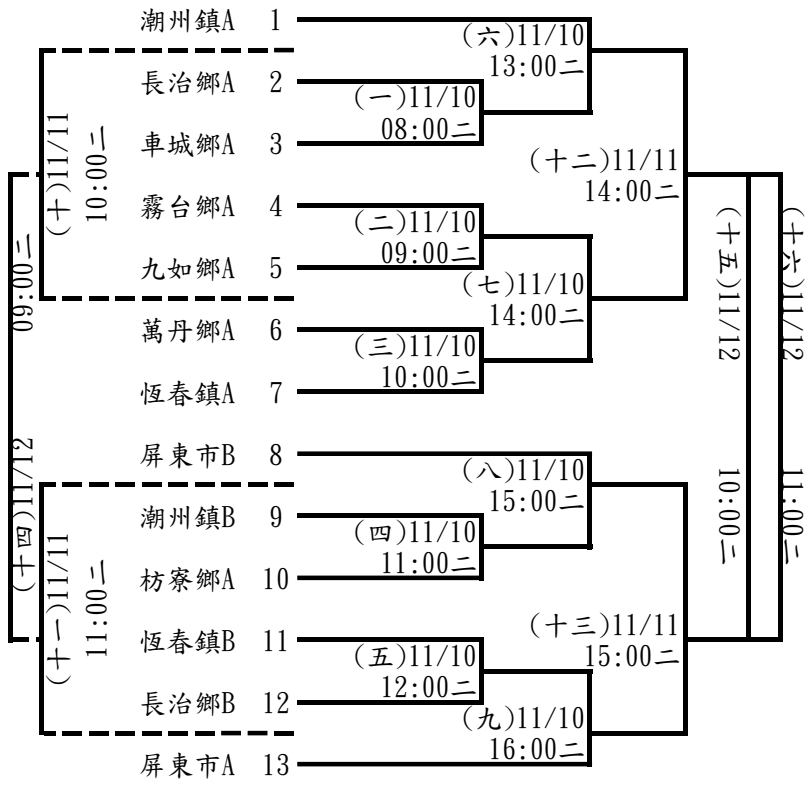

112 年屏東縣運暨公教聯合運動會排球隊職員名單

一、社男

1、屏東市

領隊:許瑞木 執行教練:陳書馨

許瑞木 蔣承恩 陳裕豐 黃冠智 賴昱通 黃詠信 林政廷 高清濂 曾靖惇
李再和 李沛恩 趙柏鈞

2、三地門鄉

領隊:曾有欽 執行教練:雷建斌 管理:曾勝國

鍾孝群 葉呈斌 杜俊傑 包懷安 蔡人傑 謝李瑞賢 黃仲仁 鍾定峰 鍾炤培
鍾坤城 楊揚

3、內埔鄉

領隊:鍾智仁 執行教練:潘志龍 管理:鍾智超

林俊宇 周士平 陳宇豪 鄭基恩 潘彥銘 林哲銘 陳禾宸 陳奇恩 鍾陳愷
溫展焜 林文彬 林建維

4、來義鄉

領隊:莊景星 執行教練:呂益金 管理:王君瑜

王鈺淵 蔣政育 孔少傑 孔家軒 傅庭皓 江晨瑞 江晨豪 孟昊 董尚謙
洪宇安 武宇威 尤駿洋

5、林邊鄉

領隊:阮百靈 執行教練:張國煌 管理:謝惠碧

鄭谷超 張峰銘 唐屏育 阮上軒 陳天順 李瑋軒 陳家宇 鄭啟宏 曹詠勝
鄭克斌 林俊傑 張宏彥

6、恆春鎮

執行教練:周書安

張育誠 張庭愷 譚之歡 朱桓誼 吳振焜 林忠義 林冠宏 陳乃奇 陳嘉鴻
趙人鋒 潘啟文 蘇適

7、獅子鄉

領隊:朱宏恩 執行教練:陳明貴

簡主祥 楊盛翔 楊鈞傑 董承璋 阮承翰 李盛光 李劭恩 李盛文 賴傑恩
李佳恩 簡祥龍 陳俊祥

8、滿州鄉

周書安 許嘉威 張耕銘 李佳凱 曾益軒 楊昇儒 鍾武志 潘建成 劉信方
潘明鴻 潘文盛 潘顯羊

9、屏東大學

領隊:陳永森 執行教練:潘德忠

黃柏豪 馬智謙 邱孝嚴 曾仕廷 陳子郡 蔡徐翊 李錦和 李承竣 張慶琛
何瑞耘 田燁晨

二、社女

1、三地門鄉

領隊:曾有欽 執行教練:何國慶 管理:柯天明
高欣宜 許瑜儂 許瑜落 傅佩華 柯育婷 何亮好 柯念慈 何心云 鍾媛媛
古撒楂.思 謝李瑞云
樂

2、內埔鄉

領隊:涂華瑩 執行教練:潘菊金 管理:周碩譚
謝佩芬 張春玉 鍾侑芹 鍾依潔 袁挹倫 周佩玫 蔡怡伶 周佩祺 孫盈茹
李思筠 陳姿佑 陳琦淨

3、恆春鎮

執行教練:周書安
陳怡婷 張雅嵐 張雅雲 陳品儒 陳琇娃 劉家好 陳亭嬈 劉子瑜 蘇宇萱
蘇宇湘 林育如 潘思融

4、屏科大

領隊:張金龍 執行教練:曹詠勝 管理:宋欣庭
蔡蕙妮 吳晏綾 陳維柔 林岱蓉 葉依洹 王念慈 黃聖雅 陳沛璇 張家慈
黃于綺 葉倪妃

5、屏東大學

執行教練:黃博祥
鄭湘樺 張芷綺 林詩絮 羅湘婷 朱柏潔 許書華 林采葳 江聿欣 王旋蔚
王芄 林嘉儀

三、高男

1、國立屏中

領隊:陳國祥 執行教練:余冠霖 管理:趙翊弼
李浚亦 陳宥任 張晨揚 戴英軒 巴莫 林浚諺 張容銓 李翊丞 曾浩晟
陳柏謙 林哲宇 秦書晨

2、國立潮中

領隊:林逸文 執行教練:黃國豪 管理:林雅馨
石庭淵 黃敬元 洪孟鈞 何昭佑 鄭又愷 曾翊 杜呈昊 潘宏洋 謝武玆
周有為 陳垣郡 何皓維

3、美和高中

領隊:王致皓 執行教練:殷郁婷
江上宇 周子杰 蔡緯得 鍾士豐 吳明哲 鄭予鉸 曾宏騰 黃彥博 李宥緯
黃世任 張家碩 潘力鴻

4、屏榮高中

領隊:李欣蔓 執行教練:陳俊昌 管理:陳耀宇
高勗康 卓宇翔 鍾育恩 林柏廷 簡千丰 林泓璋 陳曦 鄧楷騰 施予恩
李駿 林翰杰 陳思愷

5、民生家商

柯言項 陳祐恩 孫政廷 巴雲皓 王建民 葉謙 利源馥 林季孺 李宸嘉
傅耀偉 田紹凱 陳俊豪

四、高女

1、大同高中

領隊:王郁菁 執行教練:鄭羽岑,高麗婷
林怡辰 李佳穎 謝秀蘭 陳芯汝 陳婕恩 林恩仔 周芙榛 陳亭瑋 郭映澄
劉慧筠

2、枋寮高中

領隊:陳科名 執行教練:吳雅香,楊琇雯
林采臻 鄭惠馨 陳忻甯 林璽 杜可 陳芯好 吳雨甄 潘語晨 張芷澂
薛玉燕 宋湘薰

3、屏榮高中

領隊:李欣蔓 執行教練:陳耀宇 管理:陳俊昌
郭婉君 鄭丞珊 謝惠玲 潘瑜瑤 簡君瑜 楊晴 李芋穎 林靜瑄 陳詩庭
周祈恩 沙軒瓏 謝雨恩

4、民生家商

領隊:胡瑞慧 執行教練:王海燕 管理:曾馨
顏祈蓁 吳苡安 倪家安 許祐瑄 黃采妍 潘玟琪 王芷薰

5、屏北高中

領隊:林宏澤 執行教練:曾麗娟
賴熾宇 呂恩琳 盧天希 羅雅芳 溫瑋庭 杜怡彤 余娃娃 胡慧恩 余枷錚
林佳馨 柳雨喬 曾主潔

五、國男

1、明正國中

領隊:林俊傑 執行教練:周進財 管理:王登基
邱琮清 林冠廷 顏澤 董育廷 許正安 劉宜諺 吳榮吉 王昱權 李家聿
陳羿勛 顏佳樂 李晨奕

2、內埔國中

領隊:楊蕙萍 執行教練:曾永安,楊富傑 管理:宋燕鳳
羅予宸 高羊羽宸 武睿恩 徐浚皓 劉祐伍 曾子益 李家鉉 鄭雋 謝涓竣
葉子漢 陳佳樂 劉子睿

3、潮州國中

領隊:林容如 執行教練:黃國豪 管理:羅明忠
吳宗龍 杜承霖 賴泓宇 林惇聖 黃亞瑟 鄭文鈞 孔駿薰 廖峰璿 吳致佑
楊昀睿 盧泯宇 謝勝巖

4、萬丹國中

領隊:黃豐欽 執行教練:謝怡萍 管理:黃淑貞
林恩宇 黃楷恩 林宏哲 郭世熙 鄧宇歲 施泳宏 許晉銘 林聖恩 郭永文
藍聖凱 楊博勛 黃海睿

5、新園國中

領隊:陳英邦 執行教練:郭明香
蔡秉宏 黃子泓 王誠懋 張家弘 鄭瑋杰 吳炘恩 吳旭浥 曾家丞 林聖祈
林謙 包晟旻 劉恩璘

6、林邊國中

領隊:李惠瓊 執行教練:王進如,阮上軒 管理:黃文意
謝博喆 陳桐安 顏羣錦 沈威誌 陳毅諺 吳哲維 林世澤 徐亦玄 陳玄鈞
蔡孟哲 鄭加侑 鄭浩明

7、瑪家國中

領隊:印永生 執行教練:陳冠廷 管理:袁慧姍
羅艾倫 羅彥霖 羅威廷 余諺 潘率 孔劭祈 包玄瑞 楊聖偉 李政峰
池宇安 余叡 杜承孝

8、泰武國中

領隊:謝旻蒼 執行教練:林泰山,黃鈞 管理:簡明輝
邱彥承 王宥鈞 林哲瑜 高郁仁 高御綸 邱彥鈞 高言劭 卿曄恆 何祖茗
邱曄寬 邱彥國 何以安

六、國女

1、明正國中

領隊:林俊傑 執行教練:蔡沛珊 管理:黃家婍
羅思崎 羅歌安 王宇喬 丁歆柔 翁怡驊 吳玗樂 劉好婕 黃芷儀 曾恩心
劉姿妘 陳雨憶 張紫妍

2、至正國中

領隊:黃賢德 執行教練:鄭羽岑,高麗婷 管理:黃正宗
林宜卉 簡幼心 蘇子涵 潘菲 巴蕾 曹恩綺 張涵甯 蕭子棠 杜語晞
高家婕 高珮瑜 李琇珍

3、內埔國中

領隊:楊蕙萍 執行教練:曾永安,楊富傑 管理:宋燕鳳
鄧子嫻 李姮琦 曾郁涵 李禹琪 劉庭雯 李宥慈 謝沂恩 陳語甯 潘怡安
潘璽恩 邱承璽 賴琳恩

4、萬丹國中

領隊:黃豐欽 執行教練:謝怡萍 管理:黃淑貞
鄭麗馨 李品萱 蕭妮琪 李曉蓉 楊喻淇 夏雅柔 魏秀清 林雨潔 李翊岑
陳慈茹 李采穎

5、新園國中

領隊:陳英邦 執行教練:吳珮汝 管理:傅金賢
林子萌 田妤晴 李沛瑤 林炘妤 黃雅涵 王品瑜 王意煊 朱庭豫 洪怡君
陳喬羽 樊佳臻 王晨好

6、瑪家國中

領隊:印永生 執行教練:陳冠廷 管理:謝美怡
高庭恩 謝秋燕 包詩涵 泰喜恩 蒙偉浜 邱好晴 羅雅妍 王暉昕 張宜薰

七、小男五年級 A

1、屏東市

領隊:李國政 執行教練:蕭鴻銘 管理:葉長青
秦禹傑 張碩恩 郭庭睿 黃奕善 涂元皓 白宗右 陳俊希 江秉烜 饒宥翔
鄒峻丞 鄧風奐

2、內埔鄉

領隊:邱照麟 執行教練:李婉蓉, 陳冠宇 管理:宋仁良
林品宏 張琮揮 黃廷硯 江東道 潘栩逸 何祖安 陳林威廉 何祖豪 邱鈺昇
鍾允謙 鄭兆幃 黃博偉

3、泰武鄉

領隊:王國亨 執行教練:夏鳳鳳 管理:林泰山
朱詠群 高侑廷 何以皓 江研競 謝佳佑 潘奕焜 孫士鈞 邱辰樺

4、萬丹鄉

領隊:宋允閔 執行教練:劉玟秀, 謝政霖 管理:洪子軒
陳佑恩 李柿宥 湯哲愷 林唯誌 魏呈軒 薛翔誌 薛翔睿 湯程曉 楊宇幸
陳政誼 鄭旻佑 陳均

5、瑪家鄉

領隊:黃善棋 執行教練:魏珮芸 管理:李冠儀
戴振宇 廖高育翔 柯奕辰 蔡承翰 王柯允昊 央宇宸

6、霧台鄉

領隊:鍾祥憑 執行教練:陳勁璋 管理:范夢藍
涂以撒 吳宇威 羅恩 柯謙碩 杜憫加 柯佳諾 柯大沅 陳宇豪 林軒
張以熙 巴虎 杜宸歡

八、小女五年級 A

1、屏東市

領隊:蘇丁進 執行教練:林益弘 管理:張治民
沙泳軒 張芸熙 周宥彤 劉子嘉 曾子曦 高子晴 高子婷 鄭心昀 李霈恩

2、枋寮鄉

領隊:劉富陞 執行教練:林巧雯, 江憶均 管理:鍾秀英
柯心媛 羅翊寧 柯奕汝 周昱琰 傅苡蔓 陳鍾期 高卉晶 傅丞妤 楊語婕
蔡幸璇 蘇鈺涵 曹祐慈

3、萬丹鄉

領隊:蔡沛典 執行教練:李雯倩, 鄭志良 管理:涂志宗
許書嫻 賴又立 曾若語 陳筠涵 郭一萱 沈芄臻 蔡宛妘 張于棠 李翊恩
李佩萱 李柏綦 方子芯

九、小男六年級 A

1、屏東市

領隊:鄒關禮 執行教練:陳銘涓 管理:湯奇霖
黃聖捷 蕭丞佑 唐崇愷 林茗廷 吳浩平 汪定緯 辛侑駿 尤鈺陽

2、三地門鄉

領隊:潘正憲 執行教練:黃柏豪 管理:唐杰
鄭景碩 董瑜飛 潘皓哲 鍾秉紘 白山 曾翌翔 鄭瑾騰 楊大慶 鍾明晉
陳嘉駿 陳東凱 雷可丞

3、春日鄉

領隊:郭鴻明 執行教練:郭玉貝 管理:羅淑馨
程博勳 華慶宇 羅丞宥 劉睿安 張文碩 邱昊恩 陳言佑 林志弦 宋嘉睿

4、泰武鄉

領隊:王國亨 執行教練:夏鳳鳳 管理:林泰山
李紹恩 許柏奕 許奕祥 何宥廷 葉昀龍 賴主恩 高祈仰 田正隆

5、萬丹鄉

領隊:李福章 執行教練:張庭炎, 盧俊傑 管理:洪雪貞
吳幸德 王煜華 林品家 黃聖鈞 李炫締 方祥樺 許瑾暘 鄭家和 韓先宸
陳鵬翔 陳瑞霖 林家立

6、瑪家鄉

領隊:黃善棋 執行教練:陳世光 管理:陳美秀
金祈佑 陳思翰 賴浩君 高晨霖 顏凱 高宸皓 央宇峻 王柯允愷

7、霧台鄉

領隊:鍾祥憑 執行教練:潘政義 管理:柯惠珍
盧平 盧安 周洹郁 涂亞烈 杜蒙加 麥樂崙 巴牧晨 許家和 杜柏昊
何允浩 馬珧紬 杜奕

十、小女六年級 A

1、三地門鄉

領隊:潘德忠 執行教練:江文德 管理:曾淑紅
楊絮晰 葉芷愛 徐寧 陳心好 施詠淳 鄭新霓 張恩典 阮妍寧 董苡勒

2、內埔鄉

領隊:曾智盟 執行教練:李婉蓉, 陳冠宇 管理:陳俊義
羅永嬰 李昀宸 李芊逸 張嫚姿 鄧子歆 張詩捷 李品霓 葉芃儀 李婕渝
蘇唯捷 張芮瑜 邱承臨

3、枋寮鄉

領隊:劉富陞 執行教練:林巧雯, 江憶均 管理:鍾秀英
柯映澄 許真瑜 余晴 楊妍熙 東鈺媿 張嘉蔓 潘艾鈴 吳沛錡 沈沛沛
潘方宜 盧彥慈 阮鈺珍

4、春日鄉

領隊:郭鴻明 執行教練:林子如 管理:羅淑馨
張文恩 程欣 郭研容 陳妍恩 宋依依 羅好岑 柳好芯 李語靚

5、萬丹鄉

領隊:郭雯琪 執行教練:宋宇蓉,陳寶升 管理:盧子憲
王姿蓉 李奕靚 李欣霓 孫可庭 曾若綺 陳佩萱 李翊瑄 簡妍翎 陳杏瑛
陳梓琳 李永昕 孫秉辰

6、瑪家鄉

領隊:黃善棋 執行教練:陳世光 管理:林志偉
鍾恩慈 張妍 蔡欣好 周百炫 廖高希恩 潘宥希 鄧巧恩 高品媛 曾妮

十一、小男五年級 B

1、瑪家鄉

領隊:黃善棋 執行教練:魏珮芸 管理:溫蕎鋆
周禹諾 謝子揚 徐翌淳 馬子駿 包彥柏 吳祁騰 張浩澤

十二、小女五年級 B

1、屏東市

領隊:江政麟 執行教練:陳柏翔 管理:謝佳宇
李若潔 林霽晴 潘駿瑄 吳佩妍 林子瑜 高珮慈 郭禹鈺 張德慈 陳維玲
陳宥妍 黃于欣 簡睿瑤

十三、小女六年級 B

1、屏東市

領隊:曾敬明 執行教練:陳振賢 管理:黃家婍
黃晶儀 陳佳瞳 許惇彥 鄭卉喬 劉董萱 謝睿儀 趙恩筠 柯伶宜 林采瑩
郭晏君 王苡妮 東瑜

十四、機關男子組

1、三地門鄉

領隊:曾有欽 執行教練:藍文屏 管理:杜君怡,陳美玲
包智緯 李智明 宋運勝 歸政平 林宇白 朱一龍 林昇 曾智雄 羅家堯
王約翰 謝志龍 林平江 潘永光 陳雲 宋造福

2、牡丹鄉

領隊:潘壯志 執行教練:蔡重仁 管理:高康倫
蔡品清 董尚斌 張榮荏 邱仲文 林志堅 蔡志明 黃英杰 張漢光 詹志遠
葉子孝 詹宗晏 邵文賢 謝偉倫 唐懷安 高玲璋

3、來義鄉

領隊:莊景星 執行教練:黃進城 管理:葉志豪
卓德明 葉志豪 廖華強 葉明雄 高來成 劉念祥 黃進城 彭志翔 京武·撒
曾偉鈞 廖自強 王廉鋒 張文彥 伶阿武勒

4、春日鄉

領隊:沈秋花 執行教練:林瑋青 管理:陳瑩欣
李金德 高啟帆 柯進輝 尤文斌 陳光祖 楊宏恩 周宸瑋 白峻杰 劉漢生
方紹軍 王吉順 楊明振 翁裕盛 王鵬輝 鄭裕昌

5、泰武鄉

領隊:潘明福 管理:袁紹華
傅駿維 王偉成 謝恩賜 湯文雄 陳至昕 盧祐宸 林國豪 曾睿 曾耀宗
卡拉依
曾金富 樣·郎阿 高曉娟 徐安琪 鍾世凱 朱彥明
祿

6、獅子鄉

領隊:朱宏恩
汪保華 何政軍 謝志強 藍自矜 洪俊浩 朱文龍 方幸一 朱彥政 高基銘
孫志成 呂銘浩 蔡特文

7、霧台鄉

領隊:李美惠 執行教練:顏文成 管理:許淑芳
巴正義 巴仁昌 麥恩典 杜忠次 巴德祥 巴照宏 禹哲瑞 柯俊浩 潘俊豪
杜功華 盧劭華 杜繼宗 呂傳偉 杜邵軒 沙世光

8、農業處

領隊:吳振碩 執行教練:蕭春輝 管理:江如慎,葉運開
蕭春輝 吳俊翰 張睦理 謝銘軒 余世昌 陳羿勳 陳文能 鍾文元 李肇梁
黃冠倫 杜志強 黃勝隆 林哲宇 徐育祥 張育誠

9、消防局

陳智森 王威盛 陳冠豪 陳維浚 陳光明 羅世傑 曾智宏 劉恩情 王春原
戴永宗 陳金豐 陳世鴻 張仡迪 石邦呈

10、警察局

領隊:蔡文峰 管理:方秋梅
涂建成 江啟超 阮顯傑 朱昱承 張裕忠 鍾富升 李天寶 楊勝福 林錦文
陳義勇 林明峰 郭良雄 麥信忠 楊正誠 張金豐

十五、機關女子組

1、三地門鄉

領隊:曾有欽 執行教練:宋造福 管理:林傳馨,唐秀美
宋漣漪 馮芷璇 洪琳雅 陳貴珍 高雨潔 田淑娟 陳雅玲 盧聖燁 李亘玉
藍昀婷 藍欣 林秀芳 林淑儀 江屏 江瑀沁

2、牡丹鄉

領隊:潘壯志 執行教練:邵文賢 管理:高康倫
陳若雁 朱雅慧 周家萱 林曉菁 蔡汝欣 邱蓮芬 劉曉萍 姚育雯 楊雅淑
洪瑋禎 余亞凡 森婉婷 潘美鈴 謝玫珍 冷兒.卡勒
芙

3、來義鄉

領隊:莊景星 執行教練:熊桂花 管理:葉志豪
曾靖茹 莊智惠 古善妮 高錢妹 賴美婷 彭筱薇 高秀玲 高婉貞 陳佩玲
熊桂花 朱惠萱 連素萍

4、春日鄉

領隊:沈秋花 執行教練:李金德 管理:戴慧芳
陸恒慈 吳于庭 戴慧芳 胡雅惠 廖曉雯 曾秋香 王雪芳 王淑慎 李小花
楊郁芳 卓依蓁 林瑋青 梅婷 宋金鳳 陳以臻

5、獅子鄉

領隊:朱宏恩
董婕妤 施怡萍 簡亞珍 甘秀玲 謝瑋姍 胡昕儀 邱秀美 方秀美 周杏春
巴羿捷 田志婕 施慧婷

6、農業處

領隊:張睦理 執行教練:吳俊翰 管理:陳佳吟, 陳美麗
楊琇婷 吳靜惠 何美萱 陳佑汝 羅婉瑜 黃湘凌 鄭韻玟 鍾明恩 林詒卿
羅唯尹 江如慎 張鳳詔 潘淑慧 潘淑慧

7、社會處

江育萱 周詩晴 湯孟菁 林衣淳 李玟 顏佑潔 陳翠華 謝旻瑾 許幸琪
張毓心 邱琬閔 彭珮綺 孫蔓娟 周鈺琦 吳竹萍

8、衛生局

領隊:邱家惠 執行教練:齊美婷 管理:江青青, 魏素惠
盧雪娟 柯惠萍 汪婕妤 王慧文 張彤汝 李海綾 藍雪琳 江桂英 楊貴妃
鄭棋云 許雅涵 藍翊嘉 陳梓菱

9、屏東縣政府長期照護處

張瑜庭 柳佩芸 孫佩如 林佩樺 莊曉虹 李薇梅 林玉君 陳怡 王秀玉
宋黃秋香 杜恩惠

十六、國小學校男子組

1、屏南視導區

領隊:詹孟傑 執行教練:陳郁程
陳寶升 李再和 黃國栓 陳榮華 陳小芬 陳榮芳 宋宇蓉 周克環 陳振賢
潘德忠 陳富傑 陳柏翔 鄭志良 李婉蓉 林鼎宗

十七、國小學校女子組

1、屏北視導區

領隊:羅婉容 管理: 陳靜容
楊秋恩 尤燕翎 黃家婍 蔡沛珊 藍玉芬 張聖恩 利沛娟 潘之穎 郭小蘋
王淑娟 林碧娟 林蕙珊 賴蓮美

十八、中上學校女子組

1、大同高中

領隊:王郁菁

執行教練:高麗婷

管理:林木俊

王郁菁

葉育伶

羅欣慧

林秀珍

郭家瑜

陳俞宏

何煒菁

廖怡鳳

戴神愛

郭羿含

林恩惠

梁宜鈴

王稔鈞

112年屏東縣運暨公教聯合運動會排球比賽名單

一、社男組

屏東市：許瑞木 蔣承恩 陳裕豐 黃冠智 賴昱通 黃詠信 林政廷 高清濂 曾靖惇 李再和
李沛恩 趙柏鈞

三地門鄉：鍾孝群 葉呈斌 杜俊傑 包懷安 蔡人傑 謝李瑞賢 黃仲仁 鍾定峰 鍾炤培 鍾坤城
楊揚

內埔鄉：林俊宇 周士平 陳宇豪 鄭基恩 潘彥銘 林哲銘 陳禾宸 陳奇恩 鍾陳愷 溫展焜
林文彬 林建維

來義鄉：王鈺淵 蔣政育 孔少傑 孔家軒 傅庭皓 江晨瑞 江晨豪 孟昊 董尚謙 洪宇安
武宇威 尤駿洋

林邊鄉：鄭谷超 張峰銘 唐屏育 阮上軒 陳天順 李瑋軒 陳家宇 鄭啟宏 曹詠勝 鄭克斌
林俊傑 張宏彥

恆春鎮：張育誠 張庭愷 譚之叡 朱桓誼 吳振焜 林忠義 林冠宏 陳乃奇 陳嘉鴻 趙人鋒
潘啟文 蘇適

獅子鄉：簡主祥 楊盛翔 楊鈞傑 董承璋 阮承翰 李盛光 李劭恩 李盛文 賴傑恩 李佳恩
簡祥龍 陳俊祥

滿州鄉：周書安 許嘉威 張耕銘 李佳凱 曾益軒 楊昇儒 鍾武志 潘建成 劉信方 潘明鴻
潘文盛 潘顯羊

屏東大學：黃柏豪 馬智謙 邱孝嚴 曾仕廷 陳子郡 蔡徐翊 李錦和 李承竣 張慶琛 何瑞耘
田燁晨

二、社女組

三地門鄉：高欣宜 許瑜儂 許瑜落 傅佩華 柯育婷 何亮妤 柯念慈 何心云 鍾媛媛 古撒楂. 思樂
謝李瑞沄

內埔鄉：謝佩芬 張春玉 鍾侑芹 鍾依潔 袁挹倫 周佩玟 蔡怡伶 周佩祺 孫盈茹 李思筠 陳姿佑
陳琦淨

恆春鎮：陳怡婷 張雅嵐 張雅雲 陳品儒 陳琇娃 劉家妤 陳亭嬈 劉子瑜 蘇宇萱 蘇宇湘 林育如
潘思融

屏科大：張家慈 黃于綺 葉倪妃 蔡蕙妮 吳晏綾 陳維柔 林岱蓉 葉依洹 王念慈 黃聖雅 陳沛璇

屏東大學：鄭湘樺 張芷綺 林詩絜 羅湘婷 朱柏潔 許書華 林采葳 江聿欣 王旋蔚 王芄 林嘉儀

三、高男組

國立屏中：李浚亦 陳宥任 張晨揚 戴英軒 巴莫 林浚諺 張容銓 李翊丞 曾浩晟 陳柏謙 林哲宇
秦書晨

國立潮中：石庭淵 黃敬元 洪孟鈞 何昭佑 鄭又愷 曾翊 杜呈昊 潘宏洋 謝武玆 周有為 陳垣郡
何皓維

美和高中：江上宇 周子杰 蔡緯得 鍾士豐 吳明哲 鄭予鉸 曾宏騰 黃彥博 李宥緯 黃世任 張家碩
潘力鴻
屏榮高中：高勗康 卓宇翔 鍾育恩 林柏廷 簡千丰 林泓璋 陳曦 鄧楷騰 施予恩 李駿 林翰杰
陳思愷
民生家商：陳祐恩 孫政廷 巴雲皓 王建民 葉謙 利源馥 林季孺 李宸嘉 傅耀偉 田紹凱 陳俊豪
柯言瑛

四、高女組

大同高中：林怡辰 李佳穎 謝秀蘭 陳芯汝 陳婕恩 林恩仔 周芙榛 陳亭瑋 郭映滢 劉慧筠
枋寮高中：林采臻 鄭惠馨 陳忻甯 林璽 杜可 陳芯妤 吳雨甄 潘語晨 張芷激 薛玉燕 宋湘薰
屏榮高中：郭婉君 鄭丞珊 謝惠玲 潘瑜瑤 簡君瑜 楊晴 李芋穎 林靜瑄 陳詩庭 周祈恩 沙軒瓏
謝雨恩
民生家商：顏祈蓁 吳苡安 倪家安 許祐瑄 黃采妍 潘玟琪 王芷薰
屏北高中：賴熾宇 呂恩琳 盧天希 羅雅芳 溫瑋庭 杜怡彤 余娃娃 胡慧恩 余枷錚 林佳馨 柳雨喬
曾主潔

五、國男組

明正國中：邱琮清 林冠廷 顏澤 董育廷 許正安 劉宜諺 吳榮吉 王昱權 李家聿 陳羿勛 顏佳樂
李晨奕
內埔國中：羅予宸 高羊羽宸 武睿恩 徐浚皓 劉祐伍 曾子益 李家鉉 鄭雋 謝洵竣 葉子漢 陳佳樂
劉子睿
潮州國中：吳宗龍 杜承霖 賴泓宇 林惇聖 黃亞瑟 鄭文鈞 孔駿薰 廖峰璿 吳致佑 楊昀睿 盧泯宇
謝勝歲
萬丹國中：林恩宇 黃楷恩 林宏哲 郭世熙 鄧宇歲 施泳宏 許晉銘 林聖恩 郭永文 藍聖凱 楊博勛
黃海睿
新園國中：蔡秉宏 黃子泓 王誠懋 張家菘 鄭瑋杰 吳忻恩 吳旭浥 曾家丞 林聖祈 林謙 包晟旻
劉恩璘
林邊國中：謝博喆 陳桐安 顏羣錦 沈威誌 陳毅諺 吳哲維 林世澤 徐亦玄 陳玄鈞 蔡孟哲 鄭加侑
鄭浩明
瑪家國中：羅艾倫 羅彥霖 羅威廷 余諺 潘率 孔劭祈 包玄瑞 楊聖偉 李政峰 池宇安 余叡 杜承孝
泰武國中：邱彥承 王宥鈞 林哲瑜 高郁仁 高御綸 邱彥鈞 高言劭 卿暉恆 何祖茗 邱暉寬 邱彥國
何以安

六、國女組

明正國中：羅思崎 羅歌安 王宇喬 丁歆柔 翁怡驊 吳玗樂 劉妤婕 黃芷儀 曾恩心 劉姿妘 陳雨憶
張紫妍
至正國中：林宜卉 簡幼心 蘇子涵 潘菲 巴蕾 曹恩綺 張涵甯 蕭子棠 杜語晞 高家婕 高珮瑜
李琇珍
內埔國中：陳語甯 潘怡安 潘璽恩 邱承璽 賴琳恩 鄧子嫻 李姮琦 曾郁涵 李禹琪 劉庭雯 李宥慈
謝沂恩

萬丹國中：鄭麗馨 李品萱 蕭妮琪 李曉蓉 楊喻淇 夏雅柔 魏秀清 林雨潔 李翊岑 陳慈茹 李采穎
新園國中：林子萌 田妤晴 李沛瑤 林忻妤 黃雅涵 王品瑜 王意煊 朱庭豫 洪怡君 陳喬羽 樊佳臻
王晨好
瑪家國中：高庭恩 謝秋燕 包詩涵 泰喜恩 蒙偉浜 邱妤晴 羅雅妍 王暉昕 張宜薰

七、小男五年級組

屏東市 A：秦禹傑 張碩恩 郭庭睿 黃奕善 涂元皓 白宗右 陳俊希 江秉烜 饒宥翔 鄒峻丞 鄧風奐
內埔鄉 A：林品宏 張琮揮 黃廷硯 江東道 潘栩逸 何祖安 陳林威廉 何祖豪 邱鈺昇 鍾允謙 鄭兆幃
黃博偉
泰武鄉 A：孫士鈞 邱辰樺 朱詠群 高侑廷 何以皓 江研競 謝佳佑 潘奕焜
萬丹鄉 A：陳佑恩 李柿宥 湯哲愷 林唯誌 魏呈軒 薛翔誌 薛翔睿 湯程曉 楊宇幸 陳政誼 鄭旻佑
陳均
瑪家鄉 A：戴振宇 廖高育翔 柯奕辰 蔡承翰 王柯允昊 央宇宸
瑪家鄉 B：周禹諾 謝子揚 徐翌淳 馬子駿 包彥柏 吳祁騰 張浩澤
霧台鄉 A：涂以撒 吳宇威 羅恩 柯謙碩 杜憫加 柯佳諾 柯大沅 陳宇豪 林軒 張以熙 巴虎 杜宸叡

八、小女五年級組

屏東市 A：沙泳軒 張芸熙 周宥彤 劉子嘉 曾子曦 高子晴 高子婷 鄭心昀 李霈恩
屏東市 B：李若潔 林霈晴 潘駢瑄 吳嫻妍 林子瑜 高珮慈 郭禹玆 張德慈 陳維玲 陳宥妍 黃于欣
簡睿瑤
枋寮鄉 A：柯心媛 羅翊寧 柯奕汝 周昱琰 傅苡蔓 陳鍾期 高卉晶 傅丞妤 楊語婕 蔡幸璇 蘇鈺涵
曹祐慈
萬丹鄉 A：許書嫻 賴又立 曾若語 陳筠涵 郭一萱 沈芃臻 蔡宛妘 張于棠 李翊恩 李佩萱 李柏蓁
方子芯

九、小男六年級組

屏東市 A：黃聖捷 蕭丞佑 唐崇愷 林茗廷 吳浩平 汪定緯 辛侑駿 尤鈺陽
三地門鄉 A：鄭景碩 董瑜飛 潘皓哲 鍾秉紘 白山 曾翌翔 鄭瑾騰 楊大慶 鍾明晉 陳嘉駿 陳東凱
雷可丞
春日鄉 A：程博勳 華慶宇 羅丞宥 劉睿安 張文碩 邱昊恩 陳言佑 林志弦 宋嘉睿
泰武鄉 A：李紹恩 許柏奕 許奕祥 何宥廷 葉昀龍 賴主恩 高祈仰 田正隆
萬丹鄉 A：吳幸德 王煜華 林品家 黃聖鈞 李炫締 方祥樺 許瑾暘 鄭家和 韓先宸 陳鵬翔 陳瑞霖
林家立
瑪家鄉 A：金祈佑 陳思翰 賴浩君 高晨霖 顏凱 高宸皓 央宇峻 王柯允愷
霧台鄉 A：盧平 盧安 周洹郁 涂亞烈 杜蒙加 麥樂崙 巴牧晨 許家和 杜柏昊 何允浩 馬珧紬 杜奕

十、小女六年級組

屏東市B：黃晶儀 陳佳瞳 許惇彥 鄭卉喬 劉堇萱 謝睿儀 趙恩筠 柯伶宜 林采瑩 郭晏君
王苡妮 東瑜

三地門鄉A：楊絮晰 葉芷愛 徐寧 陳心妤 施詠淳 鄭新霓 張恩典 阮妍寧 董苡勒

內埔鄉A：羅永嬰 李昀宸 李芊逸 張嫚姿 鄧子歆 張詩捷 李品霓 葉芃儀 李婕渝 蘇唯捷
張芮瑜 邱承臨

枋寮鄉A：柯映澄 許真瑜 余晴 楊妍熙 東鈺媿 張嘉蔓 潘艾鈴 吳沛錡 沈沛沛 潘方宜 盧彥慈
阮鈺珍

春日鄉A：張文恩 程欣 郭研容 陳妍恩 宋依依 羅好岑 柳好芯 李語靚

萬丹鄉A：王姿蓉 李奕靚 李欣霓 孫可庭 曾若綺 陳颯萱 李翊瑄 簡妍翎 陳杏瑛 陳梓琳 李永昕
孫秉辰

瑪家鄉A：曾妮 鍾恩慈 張妍 蔡欣妤 周百炫 廖高希恩 潘宥希 鄧巧恩 高品媛

十一、機關男子組

三地門鄉：包智緯 李智明 宋運勝 歸政平 林宇白 朱一龍 林昇 曾智雄 羅家堯 王約翰 謝志龍
林平江 潘永光 陳雲 宋造福

牡丹鄉：蔡品清 董尚斌 張榮荏 邱仲文 林志堅 蔡志明 黃英杰 張漢光 詹志遠 葉子孝 詹宗晏
邵文賢 謝偉倫 唐懷安 高羚璋

來義鄉：卓德明 葉志豪 廖華強 葉明雄 高來成 劉念祥 黃進城 彭志翔 京武·撒伶阿武勒 曾偉鈞
廖自強 王廉鋒 張文彥

春日鄉：李金德 高啟帆 柯進輝 尤文斌 陳光祖 楊宏恩 周宸璋 白峻杰 劉漢生 方紹軍 王吉順
楊明振 翁裕盛 王鵬輝 鄭裕昌

泰武鄉：傅駿維 王偉成 謝恩賜 湯文雄 陳至昕 盧祐宸 林國豪 曾睿 曾耀宗 曾金富
卡拉依樣·郎阿祿 高曉娟 徐安琪 鍾世凱 朱彥明

獅子鄉：汪保華 何政軍 謝志強 藍自矜 洪俊浩 朱文龍 方幸一 朱彥政 高基銘 孫志成 呂銘浩
蔡特文

霧台鄉：巴正義 巴仁昌 麥恩典 杜忠次 巴德祥 巴照宏 禹哲瑞 柯俊浩 潘俊豪 杜功華 盧劭華
杜繼宗 呂傳偉 杜邵軒 沙世光

農業處：蕭春輝 吳俊翰 張睦理 謝銘軒 余世昌 陳羿勳 陳文能 鍾文元 李肇梁 黃冠倫 杜志強
黃勝隆 林哲宇 徐育祥 張育誠

消防局：陳智森 王威盛 陳冠豪 陳維浚 陳光明 羅世傑 曾智宏 劉恩情 王春原 戴永宗 陳金豐
陳世鴻 張仡迪 石邦呈

警察局：涂建成 江啟超 阮顯傑 朱昱承 張裕忠 鍾富升 李天寶 楊勝福 林錦文 陳義勇 林明峰
郭良雄 麥信忠 楊正誠 張金豐

十二、機關女子組

三地門鄉：宋漣漪 馮芷璇 洪琳雅 陳貴珍 高雨潔 田淑娟 陳雅玲 盧聖燁 李巨玉 藍昀婷 藍欣
林秀芳 林淑儀 江屏 江瑤沁

牡丹鄉：陳若雁 朱雅慧 周家萱 林曉菁 蔡汝欣 邱蓮芬 劉曉萍 姚育雯 楊雅淑 洪瑋禎 余亞凡
森婉婷 潘美鈴 謝政珍 冷兒.卡勒芙

來義鄉：曾靖茹 莊智惠 古善妮 高錢妹 賴美婷 彭筱薇 高秀玲 高婉貞 陳佩玲 熊桂花 朱惠萱
連素萍

春日鄉：曾秋香 王雪芳 王淑慎 李小花 楊郁芳 卓依蓁 林瑋青 梅婷 宋金鳳 陳以臻 陸恒慈
吳于庭 戴慧芳 胡雅惠 廖曉雯

獅子鄉：董婕妤 施怡萍 簡亞珍 甘秀玲 謝瑋姍 胡昕儀 邱秀美 方秀美 周杏春 巴羿捷 田志婕
施慧婷

農業處：楊琇婷 吳靜惠 何美萱 陳佑汝 羅婉瑜 黃湘凌 鄭韻玟 鍾明恩 林詒卿 羅唯尹 江如慎
張鳳詔 潘淑慧 潘淑慧

社會處：江育萱 周詩晴 湯孟菁 林衣淳 李玟 顏佑潔 陳翠華 謝旻瑾 許幸琪 張毓心 邱淑閔
彭珮綺 孫蔓娟 周鈺琦 吳竹萍

衛生局：盧雪娟 柯惠萍 汪婕妤 王慧文 張彤汝 李海綾 藍雪琳 江桂英 楊貴妃 鄭棋云 許雅涵
藍翊嘉 陳梓菱

屏東縣政府長期照護處：張瑜庭 柳佩芸 孫佩如 林佩樺 莊曉虹 李薇梅 林玉君 陳怡 王秀玉
宋黃秋香 杜恩惠

十三、國小學校男子組

屏南視導區：陳寶升 李再和 黃國栓 陳榮華 陳小芬 陳榮芳 宋宇蓉 周克環 陳振賢 潘德忠
陳富傑 陳柏翔 鄭志良 李婉蓉 林鼎宗

十四、國小學校女子組

屏北視導區：楊秋恩 尤燕翎 黃家婍 蔡沛珊 藍玉芬 張聖恩 利沛娟 潘之穎 郭小蘋 王淑娟
林碧娟 林蕙珊 賴蓮美

十五、中上學校女子組

大同高中：王郁菁 葉育伶 羅欣慧 林秀珍 郭家瑜 陳俞宏 何煒菁 廖怡鳳 戴神愛 郭羿含 林恩惠
梁宜鈴 王稔鈞

排球比賽秩序表

比賽時間：112年11月3-5日

比賽地點：內埔國中

公教男子組：11隊取6名

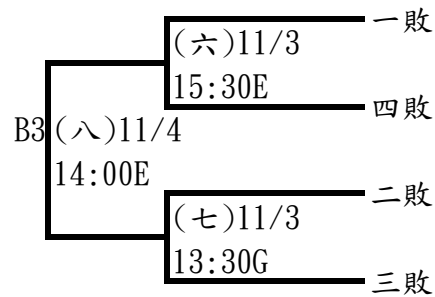
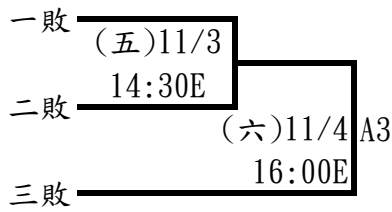
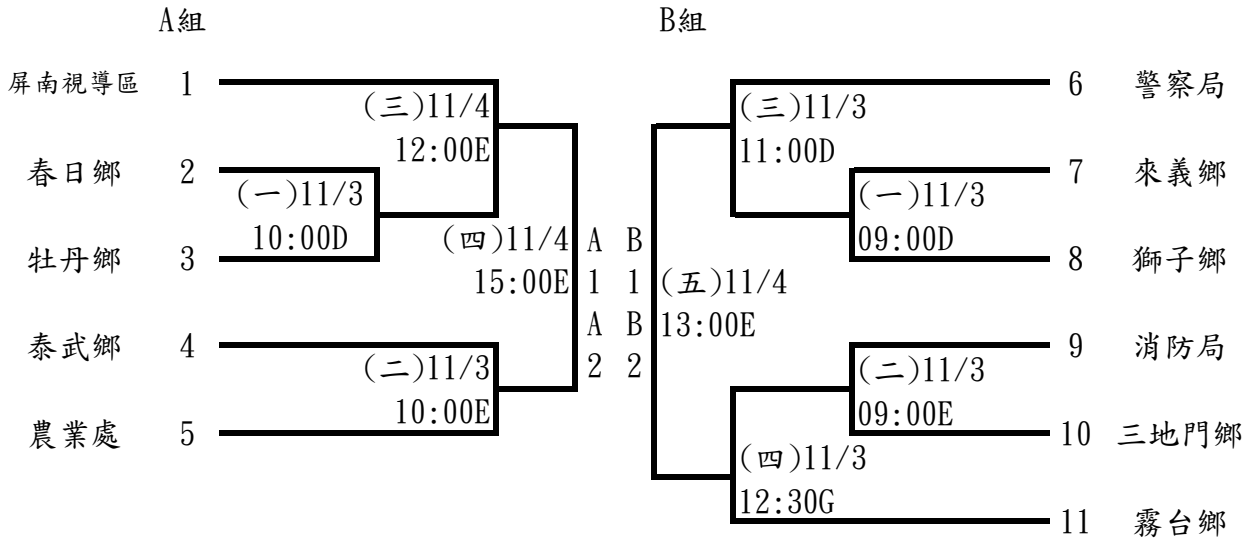

決賽

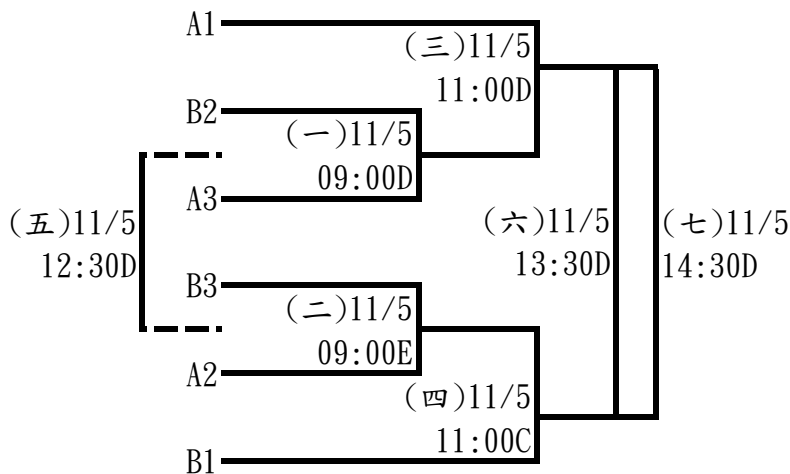

公教女子組：11隊取6名

A組

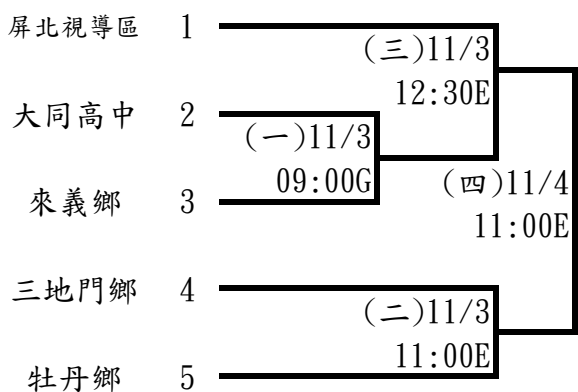

B組

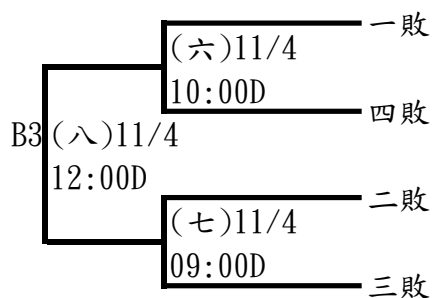
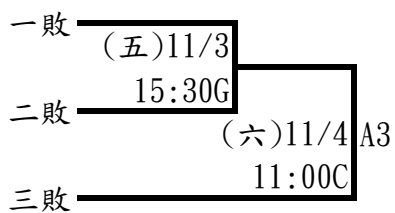

決賽

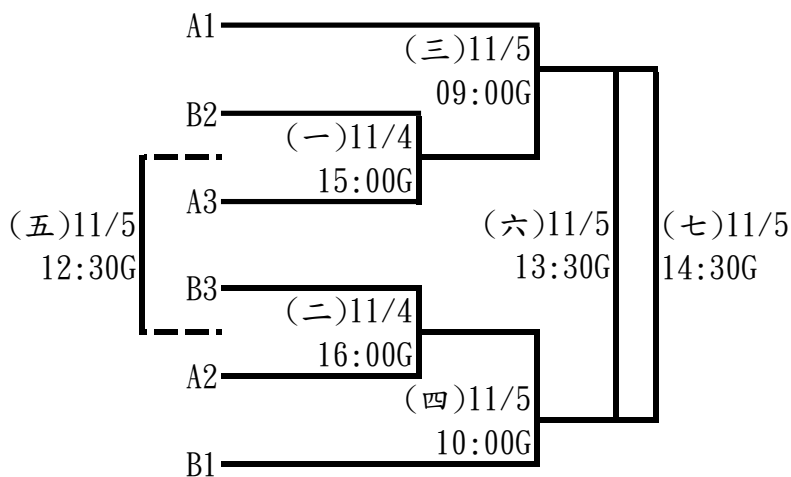

社會男子組：9隊取6名(分3組，每組取2名進決賽)

請各組第一名於(11/4下午4:30)至大會抽籤，分組第一名抽1、4、6號籤，未到場者由大會代抽，預賽第二名的與同組分配在不同邊。

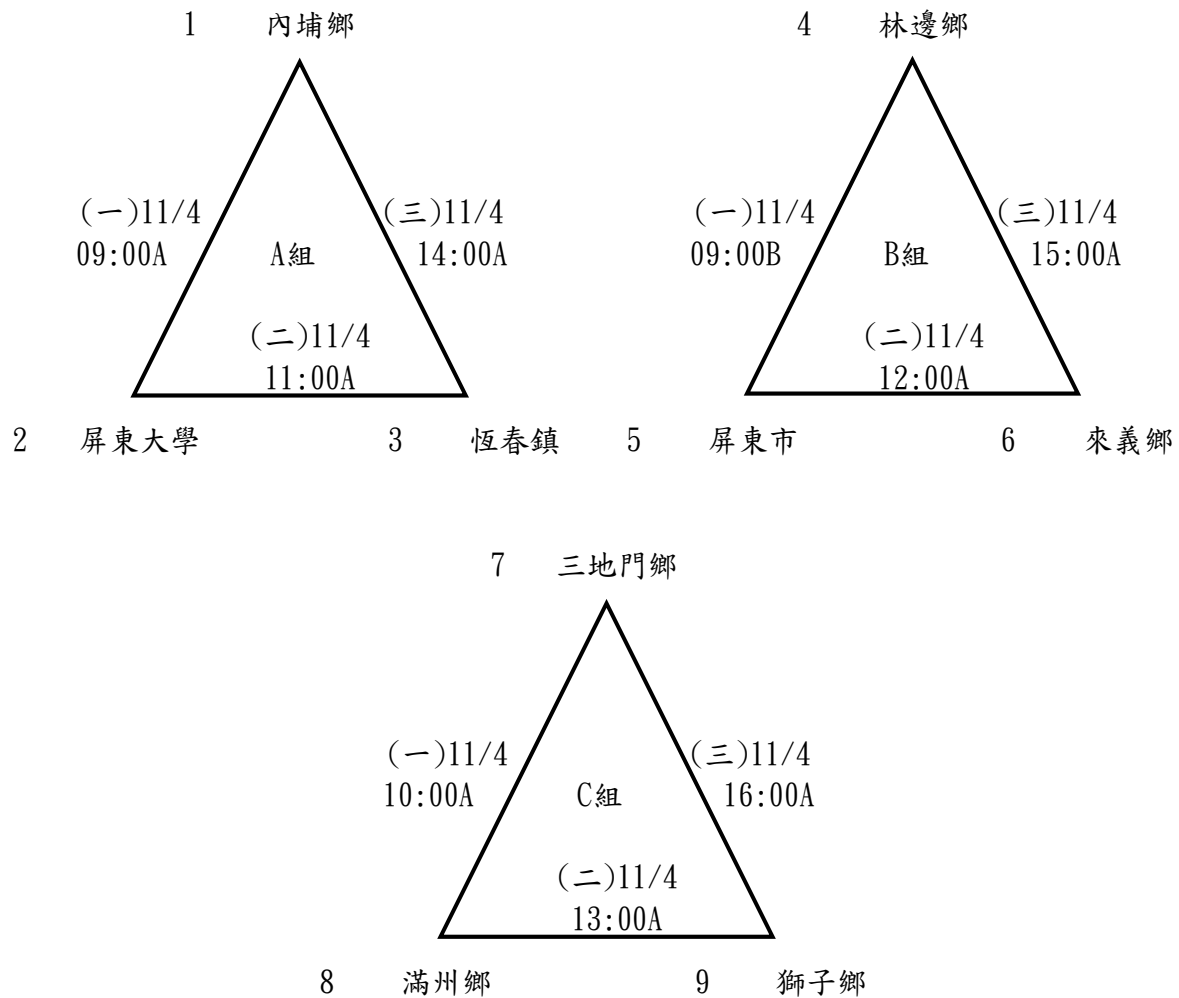

決賽

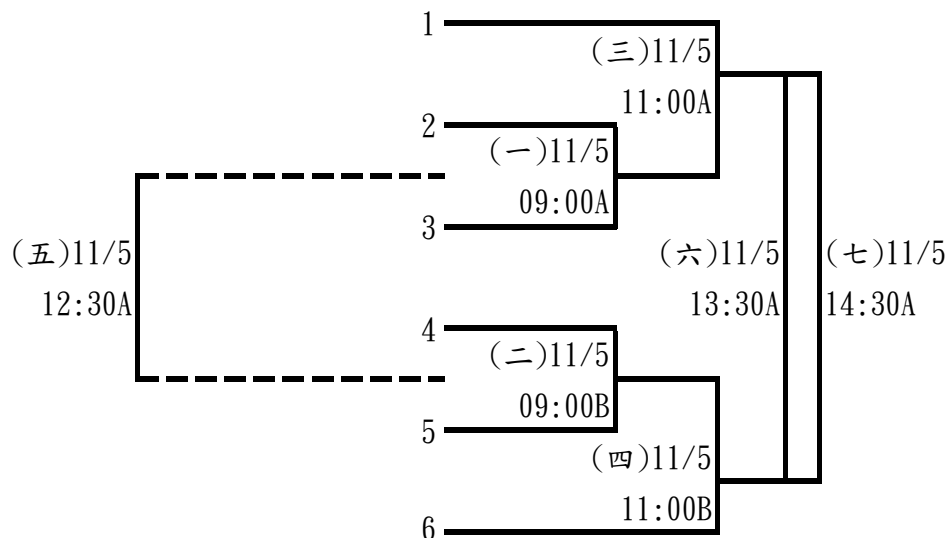

社會女子組：5隊取3名

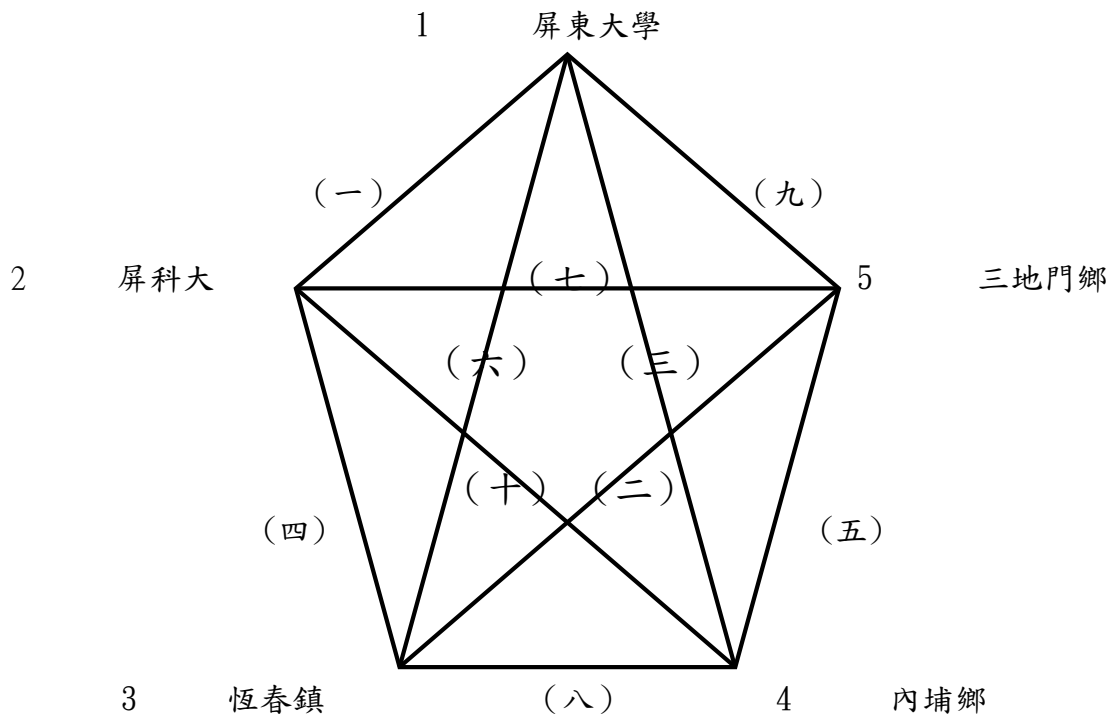

<u>(一)11/4 09:00C</u>	<u>(六)11/4 16:00C</u>
<u>(二)11/4 10:00C</u>	<u>(七)11/5 09:00C</u>
<u>(三)11/4 12:00B</u>	<u>(八)11/5 10:00C</u>
<u>(四)11/4 13:00B</u>	<u>(九)11/5 13:30B</u>
<u>(五)11/4 15:00C</u>	<u>(十)11/5 14:30B</u>

高中男子組：5隊取3名

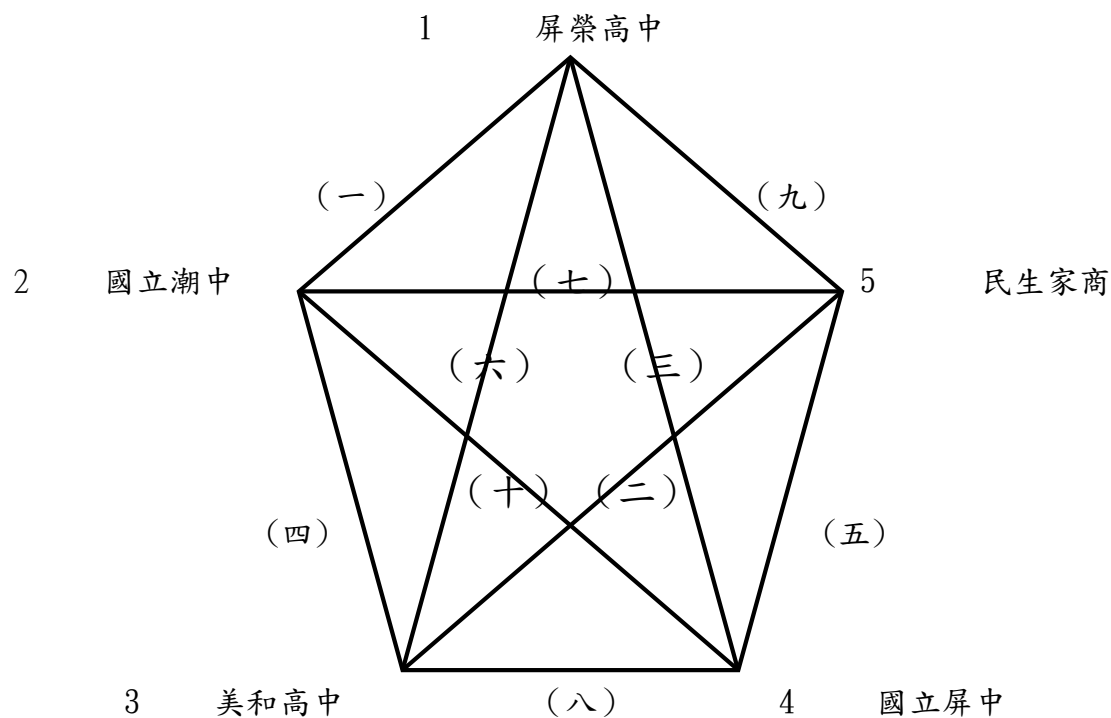

<u>(一)11/3 09:00B</u>	<u>(六)11/4 10:00B</u>
<u>(二)11/3 10:00B</u>	<u>(七)11/4 15:00B</u>
<u>(三)11/3 13:30B</u>	<u>(八)11/4 16:00B</u>
<u>(四)11/3 14:30B</u>	<u>(九)11/5 10:00A</u>
<u>(五)11/3 15:30B</u>	<u>(十)11/5 10:00B</u>

高中女子組：5隊取3名

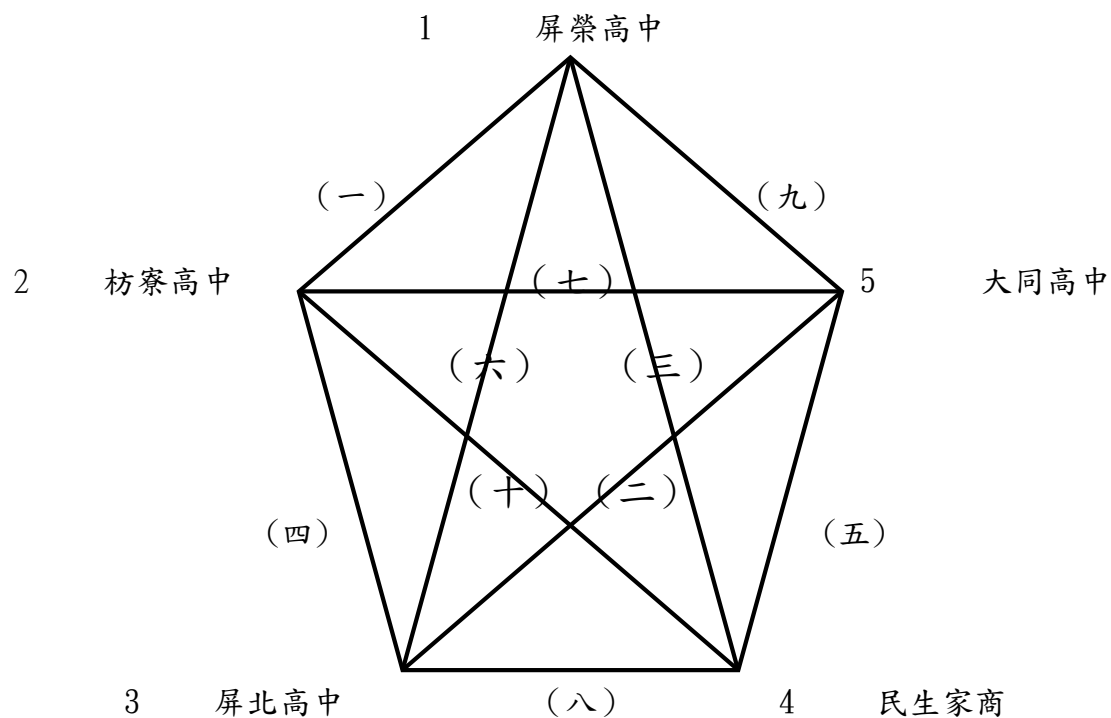

(一)11/3 09:00C
(二)11/3 10:00C
(三)11/3 12:30D
(四)11/3 13:30D
(五)11/3 14:30D

(六)11/4 11:00B
(七)11/4 14:00C
(八)11/4 14:00B
(九)11/5 12:30B
(十)11/5 12:30E

國中男子組：8隊取6名

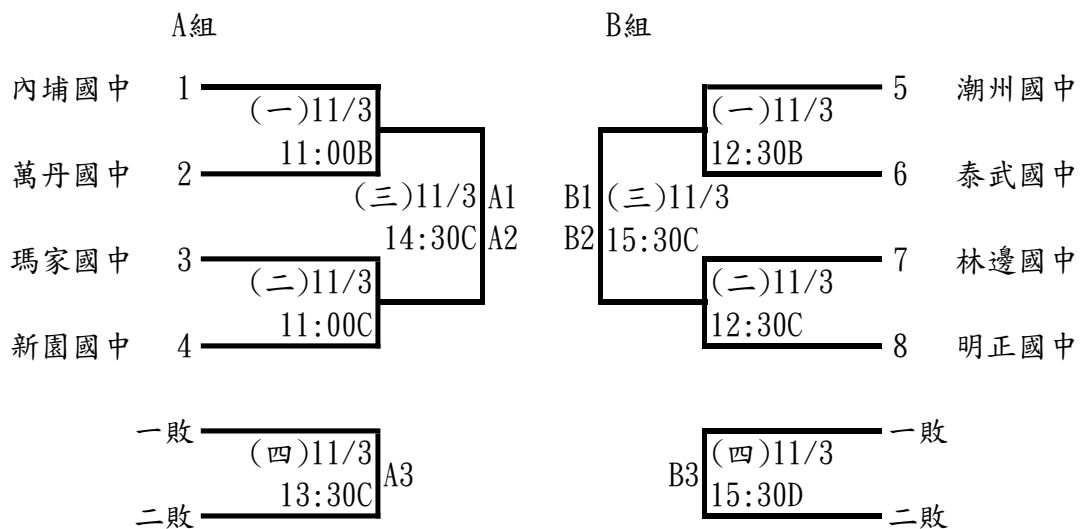

決賽

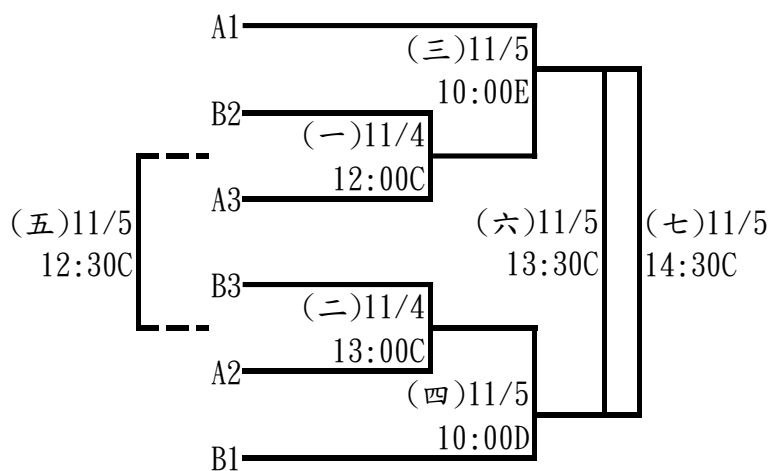

國中女子組：6隊取4名(分2組，每組取2名進決賽)

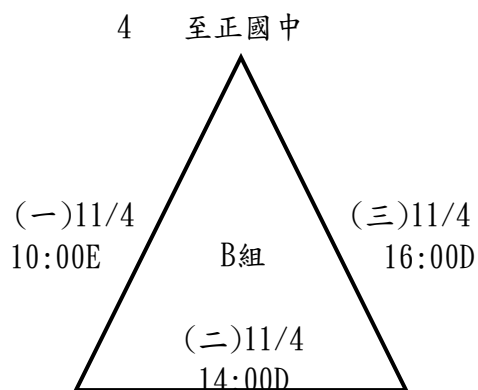
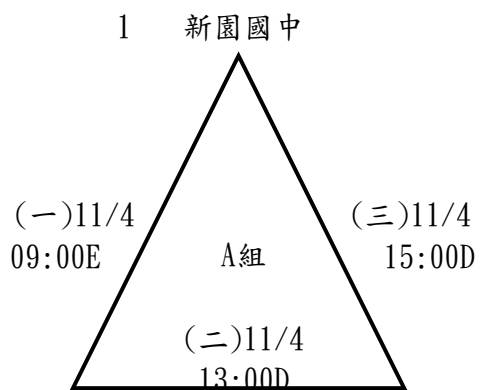

2 瑪家國中

3 內埔國中

5 明正國中

6 萬丹國中

決賽

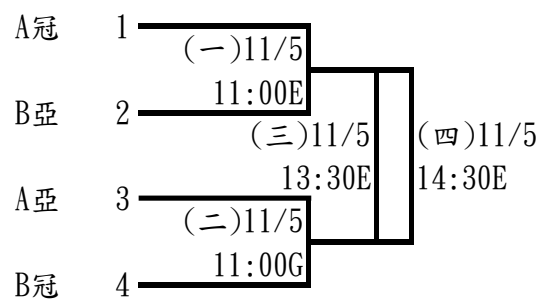

小六男童組：7隊取5名

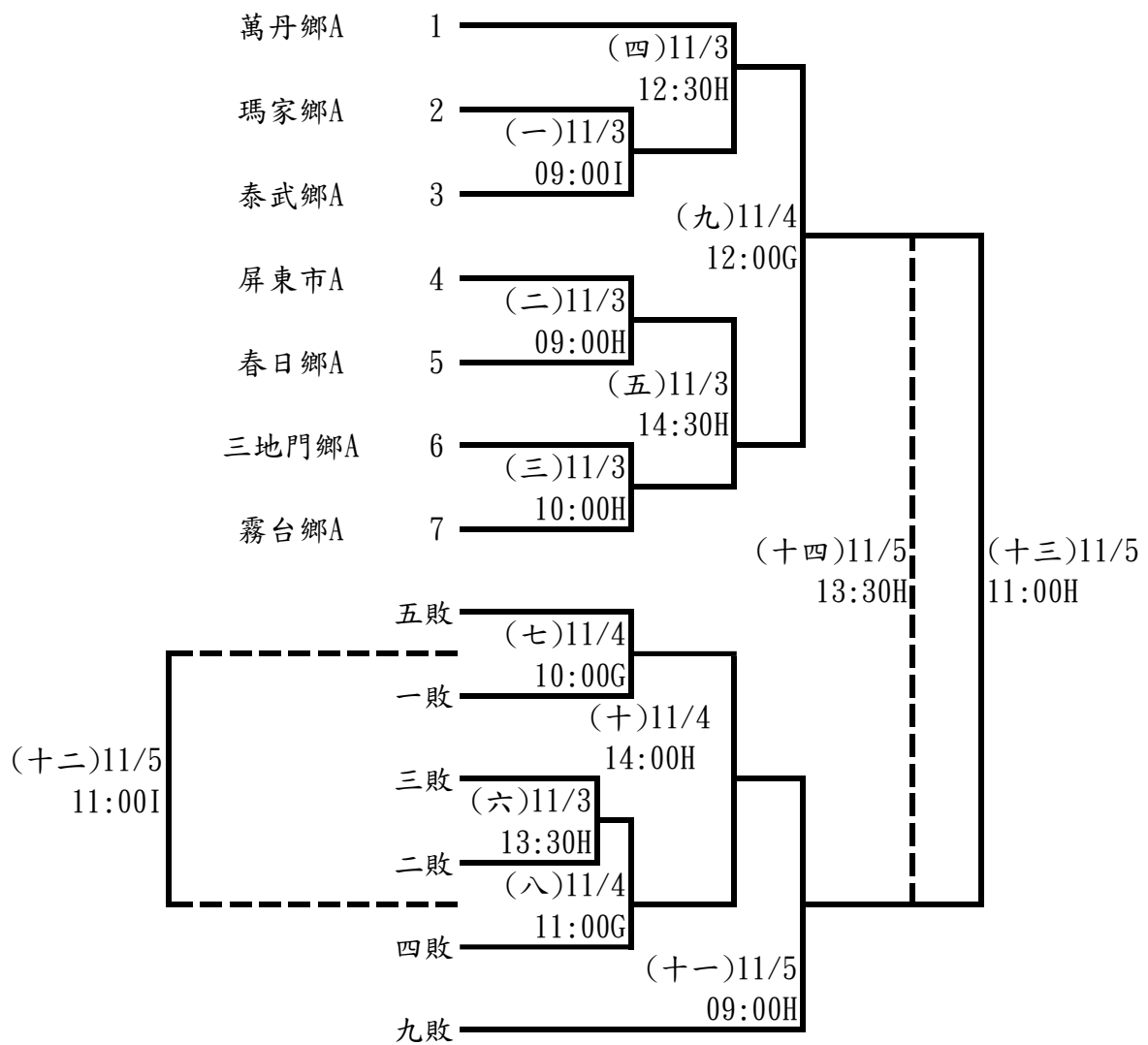

小六女童組：7隊取5名

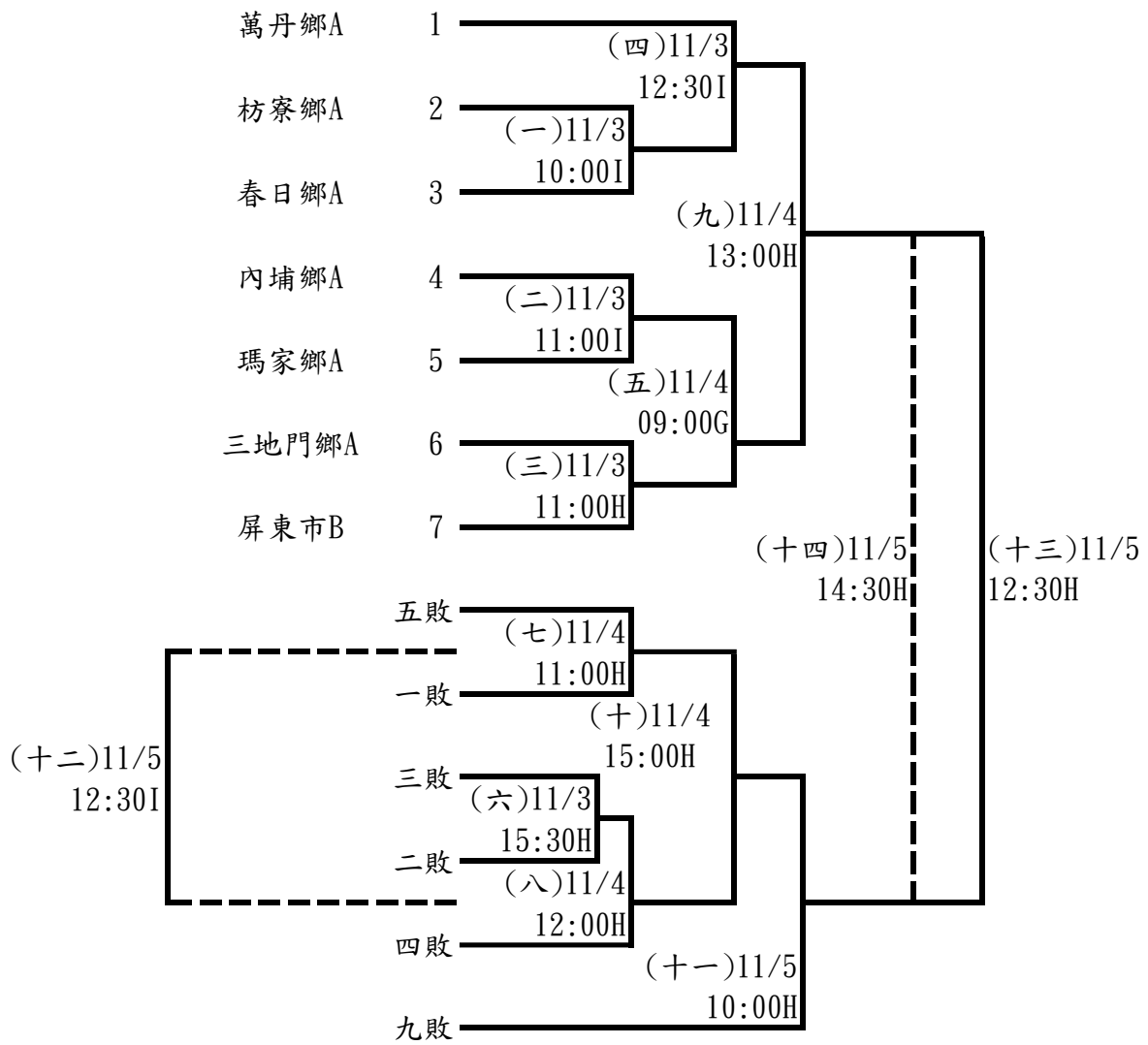

小五男童組：7隊取5名

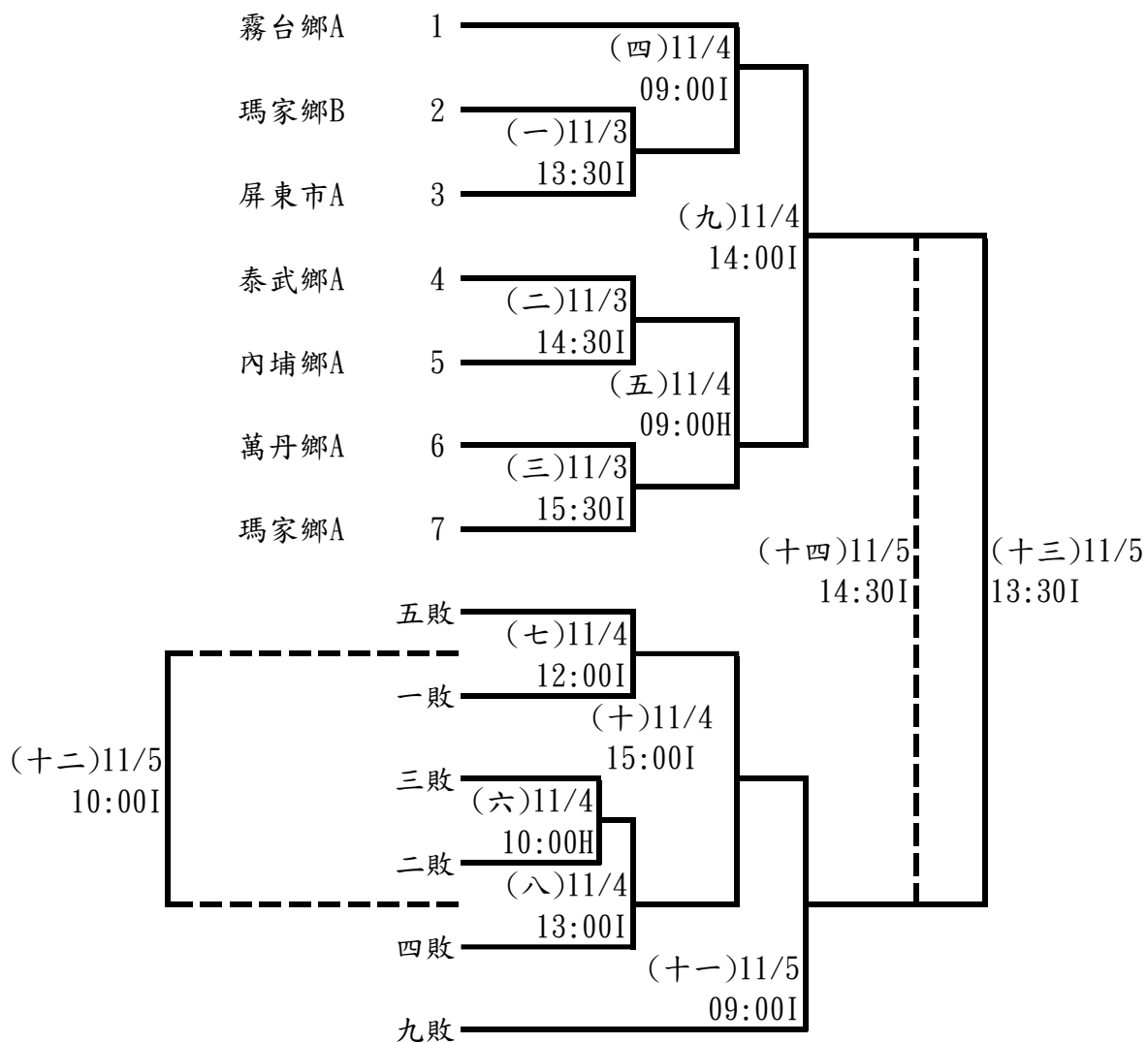

小五女童組：4隊取2名

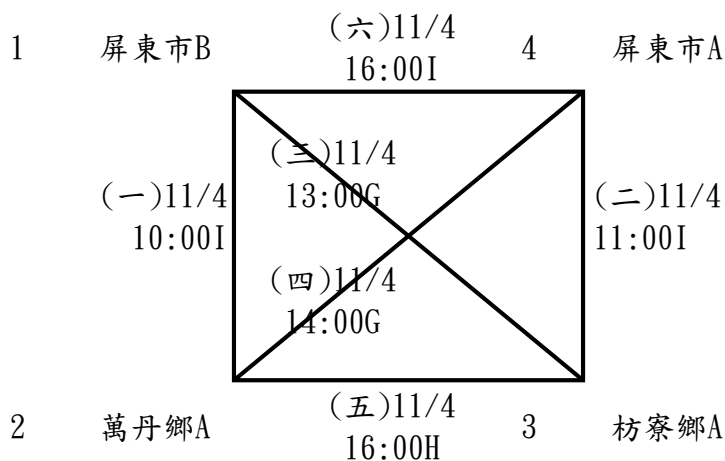

112 年屏東縣運暨公教聯合運動會網球隊職員名單

一、社會混合

1、內埔鄉

領隊:周明飛 執行教練:李森源

張文忠 李誠育 李功棋 劉佳杰 吳品希 蔡尚諭 邱勇傑

2、南州鄉

領隊:廖秀品

郭庭懿 吳俊毅 孫長元 鄧怡瑄 陳俊宇

3、萬巒鄉

領隊:謝鎮榮 執行教練:曾威銓 管理:陳玉娟

唐貞觀 林立明 鍾志宏 林敏志 李永光 林裕隆 鍾國揆

二、高男

1、國立屏中

黃冠瑋 王暉廷

2、國立潮中

張原溥

3、佳冬高農

領隊:林鴻源 管理:謝漢唐

吳侑恩

4、大同高中

領隊:王郁菁 執行教練:林鑫

劉強森 高士凱 鄭伍洋 許家程 余梓勤

5、陸興高中

領隊:黃坤謨 執行教練:陳政杰

劉虹祺

6、美和高中

領隊:王致皓 管理:黃裕昌

鍾偉佑 李聖佑

7、屏榮高中

鄧安鈞

三、高女

1、國立屏女

領隊:楊榮豐 執行教練:林廷彥
林沛渝 林沛湘

2、大同高中

領隊:王郁菁 執行教練:鍾淳珉
方汶禹 許佳琪

四、國男

1、大同高中

領隊:王郁菁 執行教練:鍾淳珉
黃仁楷 吳哲愷

2、美和高中

領隊:王致皓 管理:黃裕昌
蘇唯鈞

3、明正國中

執行教練:陳志剛
吳延承 蔡旻佑 李尚佑

4、中正國中

領隊:劉瑞富 執行教練:許朝棟
陳彥叡

5、至正國中

領隊:黃賢德 執行教練:李文彥 管理:黃正宗
陳極語 陳宏軒 陳泓頊 林駿岑 吳晟槐 畢恆恩 施秉逸 黃千赫

6、長治國中

領隊:送銘池 執行教練:陳政杰
蔡亞嶧

7、光春國中

領隊:鍾冬玉 執行教練:郭庭懿
林峻嘉

五、國女

1、大同高中

領隊:王郁菁 執行教練:鍾淳珉
盧宇安

2、中正國中

領隊:劉瑞富 執行教練:許朝棟
徐書瑤 曾詩婷 林奕晴

3、至正國中

領隊:黃賢德 執行教練:李文彥
黃苡涵 吳宇涵

4、長治國中

領隊:送銘池 執行教練:陳政杰
鄭若好

六、小男 A

1、屏東市

領隊:楊秋南 執行教練:林文翰,許文祺
洪紹軒 劉任佑 張鈞凱 劉羿德 羅廷安 蔡昕洧

2、長治鄉

領隊:陳淑蕙 執行教練:陳政杰 管理:林廣發
林原銓 林宸興 王祥麟 林宸帆 朱承維 莊理安

3、潮州鎮

領隊:林群智 執行教練:遲心敏
胡志鵬 黃羽喆 胡琰豫

七、小女 A

1、屏東市

領隊:蔡瑞娟 執行教練:李功棋
賴葛安

2、長治鄉

領隊:陳淑蕙 執行教練:李秀宜
蔡沛禎

3、潮州鎮

領隊:林群智 執行教練:遲心敏
羅存祐 張可薇 徐可捷 林昀蓁

八、小男 B

1、屏東市

領隊:陳春梅 執行教練:李功棋,林文翰
楊璟長 葉辰陽 楊奇勳 田子正 藍弘家 張瓏騰

2、長治鄉

蔡和廷

3、潮州鎮

領隊:林群智 執行教練:遲心敏
廖沛亞 鍾宇杰 曾翊鈞 李詠儒 陳昕樂

九、小女 B

1、潮州鎮

領隊:林群智 執行教練:遲心敏
孔品潔 孔品馨 徐文蕾 曾以薰

十、機關組

1、社會處

陳祈安 林思秀 吳思嫻 王雅葶 顏佑潔 陳韻安 湯孟菁 高蘇珊

2、警察局

領隊:蔡文峰 管理:方秋梅
魏坤男 潘全彭 李天寶 李英銘 金政達 岑威德 徐如瑩 雷鴻銘

十一、中上學校組

1、國立屏中

領隊:陳勇全
王永和 陳勇全 莊能昇 李昭發 彭東亮 張曜昌

112 年屏東縣運暨公教聯合運動會網球比賽名單

一、社會混合組

1、團體賽

內埔鄉：張文忠 李誠育 李功棋 劉佳杰 吳品希 蔡尚諭 邱勇傑

南州鄉：郭庭懿 吳俊毅 孫長元 鄧怡瑄 陳俊宇

萬巒鄉：唐貞觀 林立明 鍾志宏 林敏志 李永光 林裕隆 鍾國揆

二、高男組

1、單打

張原溥（國立潮中）

吳倫恩（佳冬高農）

劉強森（大同高中）

高士凱（大同高中）

鄭伍洋（大同高中）

許家程（大同高中）

余梓勤（大同高中）

劉虹祺（陸興高中）

鄧安鈞（屏榮高中）

2、雙打

王暉廷 黃冠瑋（國立屏中）(1)

劉強森 余梓勤（大同高中）(1)

鍾偉佑 李聖佑（美和高中）(1)

高士凱 許家程（大同高中）(2)

三、高女組

1、單打

林沛渝（國立屏女）

林沛湘（國立屏女）

方汶禹（大同高中）

許佳琪（大同高中）

2、雙打

林沛渝 林沛湘（國立屏女）(1)

方汶禹 許佳琪（大同高中）(1)

四、國男組

1、單打

黃仁楷（大同高中）

吳哲愷（大同高中）

蘇唯鈞（美和高中）

吳延承（明正國中）

蔡旻佑（明正國中）

李尚佑（明正國中）

陳彥叡（中正國中）

陳極語（至正國中）

陳宏軒（至正國中）

陳泓頊（至正國中）

林駿岑（至正國中）

吳晟槐（至正國中）

黃千赫（至正國中）

蔡亞嶧（長治國中）

林峻嘉（光春國中）

2、雙打

黃仁楷 吳哲愷 (大同高中)(1)
陳宏軒 陳泓頴 (至正國中)(1)
畢恆恩 施秉逸 (至正國中)(3)

吳延承 蔡旻佑 (明正國中)(1)
林駿岑 吳晟槐 (至正國中)(2)

五、國女組

1、單打

盧宇安 (大同高中) 徐書瑤 (中正國中) 曾詩婷 (中正國中) 林奕晴 (中正國中)
黃苡涵 (至正國中) 吳宇涵 (至正國中) 鄭若妤 (長治國中)

2、雙打

徐書瑤 曾詩婷 (中正國中)(1) 黃苡涵 吳宇涵 (至正國中)(1)

六、小男組

1、單打

洪紹軒 (屏東市 A) 劉任佑 (屏東市 A) 張鈞凱 (屏東市 A) 劉羿德 (屏東市 A)
羅廷安 (屏東市 A) 蔡昕洧 (屏東市 A) 楊璟長 (屏東市 B) 葉辰陽 (屏東市 B)
楊奇叡 (屏東市 B) 田子正 (屏東市 B) 藍苙家 (屏東市 B) 張瓏騰 (屏東市 B)
林原鋅 (長治鄉 A) 林宸興 (長治鄉 A) 王祥麟 (長治鄉 A) 林宸帆 (長治鄉 A)
朱承維 (長治鄉 A) 莊理安 (長治鄉 A) 蔡和廷 (長治鄉 B) 胡志鵬 (潮州鎮 A)
黃羽喆 (潮州鎮 A) 胡弋豫 (潮州鎮 A) 廖沛亞 (潮州鎮 B) 鍾宇杰 (潮州鎮 B)
曾翊鈞 (潮州鎮 B) 李詠儒 (潮州鎮 B) 陳昕樂 (潮州鎮 B)

2、雙打

洪紹軒 劉任佑 (屏東市 A)(1) 楊璟長 葉辰陽 (屏東市 B)(1)
林宸興 朱承維 (長治鄉 A)(1) 鍾宇杰 李詠儒 (潮州鎮 B)(1)
張鈞凱 劉羿德 (屏東市 A)(2) 楊奇叡 田子正 (屏東市 B)(2)
林原鋅 林宸帆 (長治鄉 A)(2) 胡志鵬 黃羽喆 (潮州鎮 A)(2)
曾翊鈞 陳昕樂 (潮州鎮 B)(2) 羅廷安 蔡昕洧 (屏東市 A)(3)
藍苙家 張瓏騰 (屏東市 B)(3) 王祥麟 莊理安 (長治鄉 A)(3)

七、小女組

1、單打

賴葛安 (屏東市 A) 蔡沛祐 (長治鄉 A) 羅存祐 (潮州鎮 A) 張可薇 (潮州鎮 A)
徐可傑 (潮州鎮 A) 林昀蓁 (潮州鎮 A) 孔品潔 (潮州鎮 B) 孔品馨 (潮州鎮 B)
徐文蕾 (潮州鎮 B) 曾以薰 (潮州鎮 B)

2、雙打

張可薇 徐可傑 (潮州鎮 A)(1)

羅存祐 林昀蓁 (潮州鎮 A)(2)

孔品潔 孔品馨 (潮州鎮 B)(1)

徐文蕾 曾以薰 (潮州鎮 B)(2)

八、機關組

社會處：陳祈安 林思秀 吳思嫻 王雅葶 顏佑潔 陳韻安 湯孟菁 高蘇珊

警察局：魏坤男 潘全彭 李天寶 李英銘 金政達 岑威德 徐如瑩 雷鴻銘

九、中上學校組

國立屏中：王永和 陳勇全 莊能昇 李昭發 彭東亮 張曜昌

網球比賽秩序表

比賽時間：112年11月10-12日

比賽地點：國立屏東科技大學

中上、機關組：3隊取1名

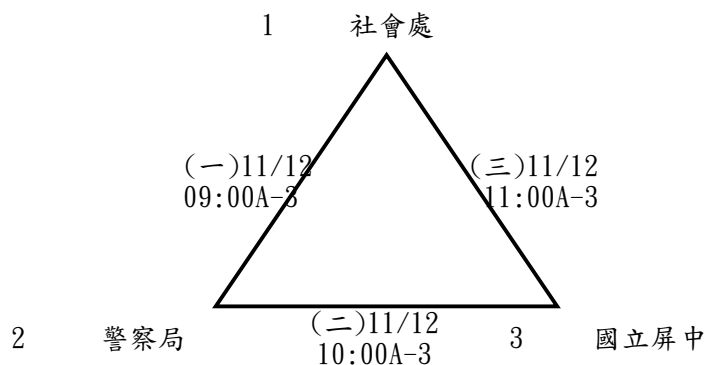

社會混合組：3隊取1名

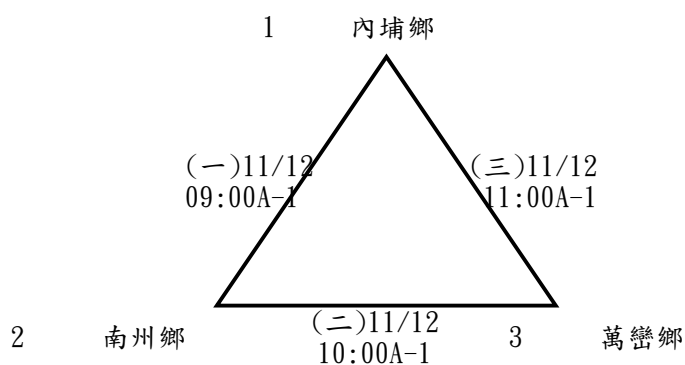

高男組雙打：4組取2名

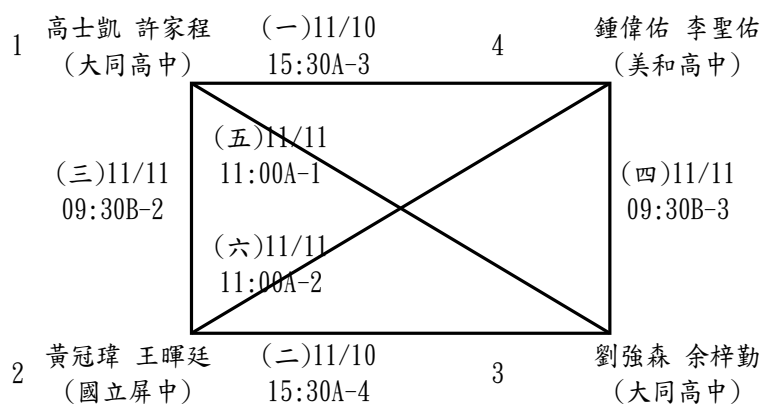

高女組雙打：2組取1名

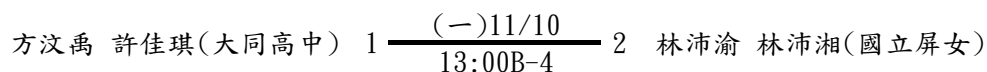

國男組雙打：5組取3名

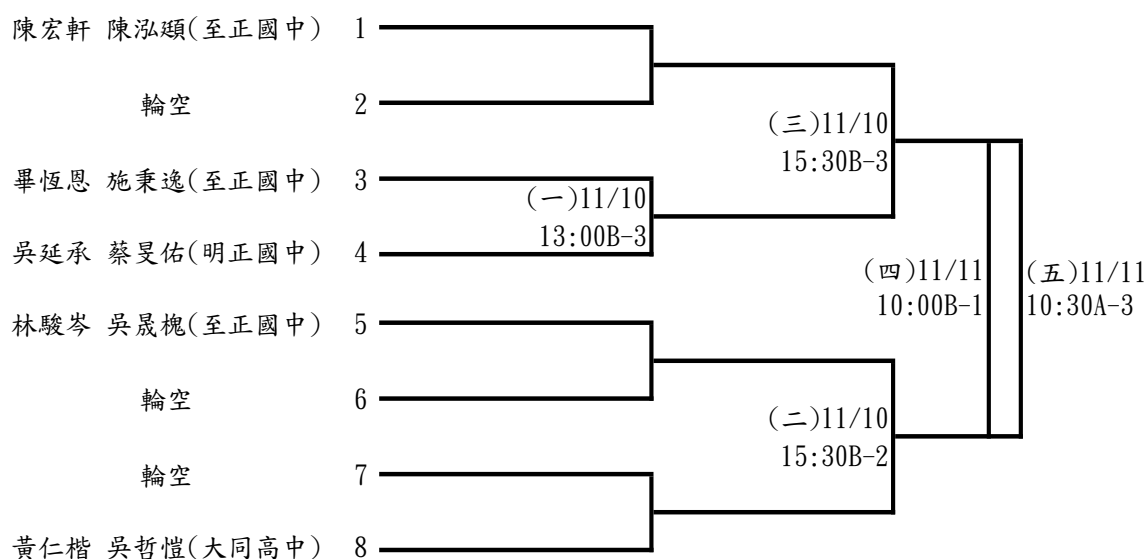

國女組雙打：2組取1名

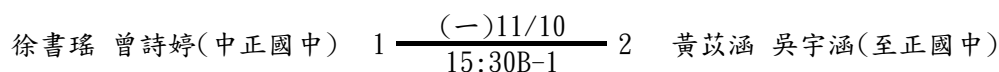

小女組雙打：4組取2名

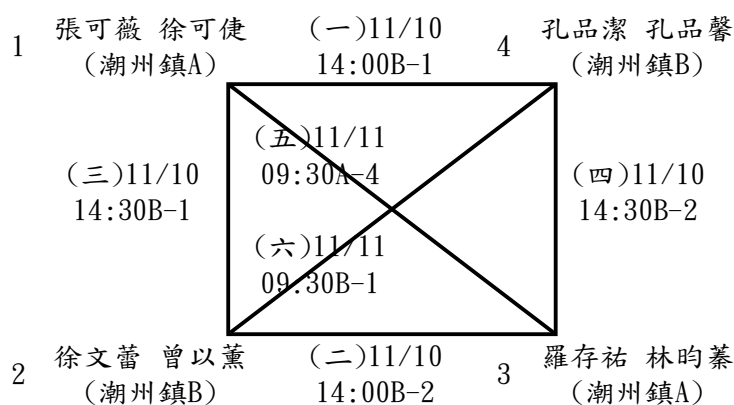

小男組雙打：12組取6名

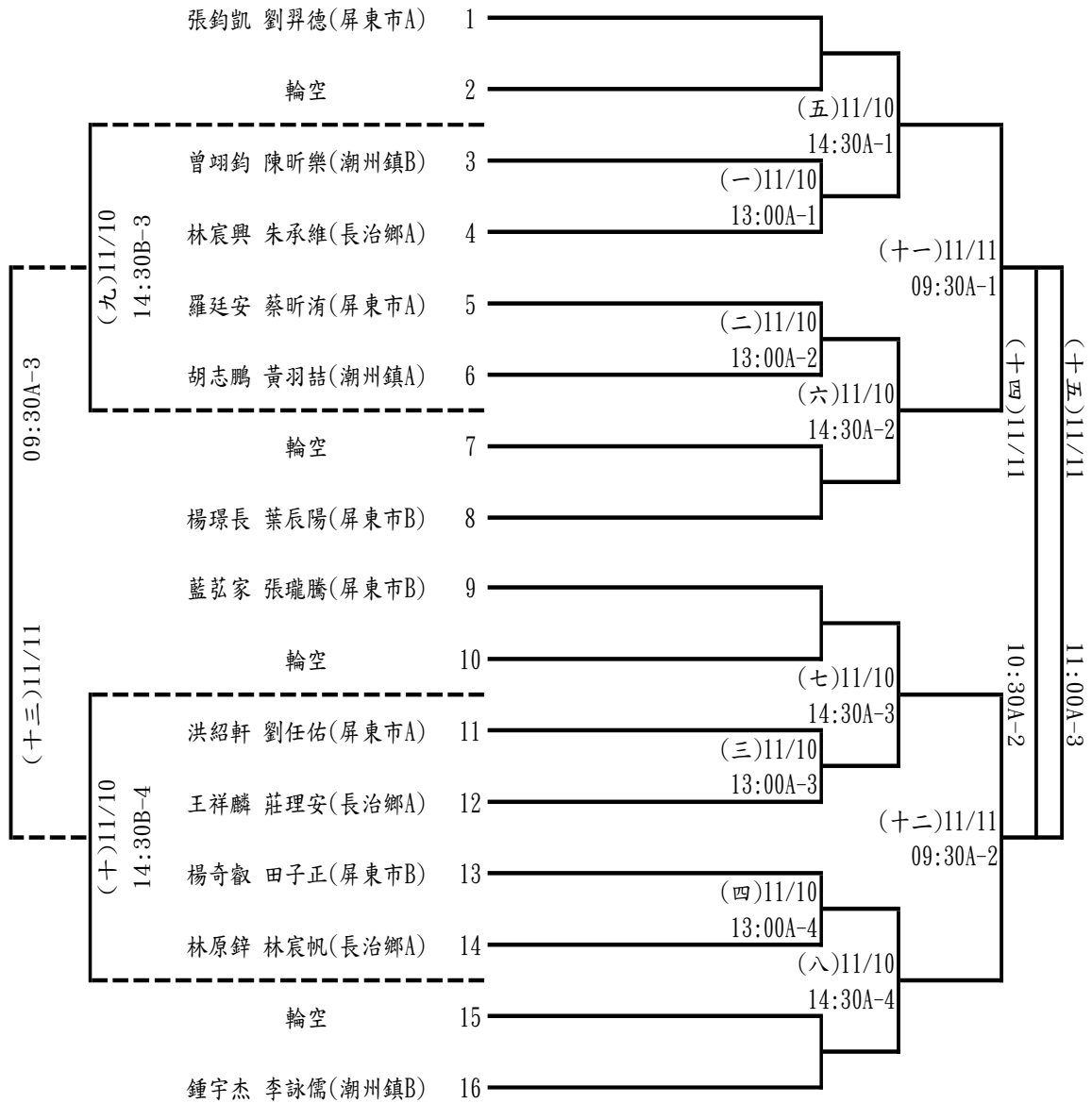

高女組單打：4人取2名

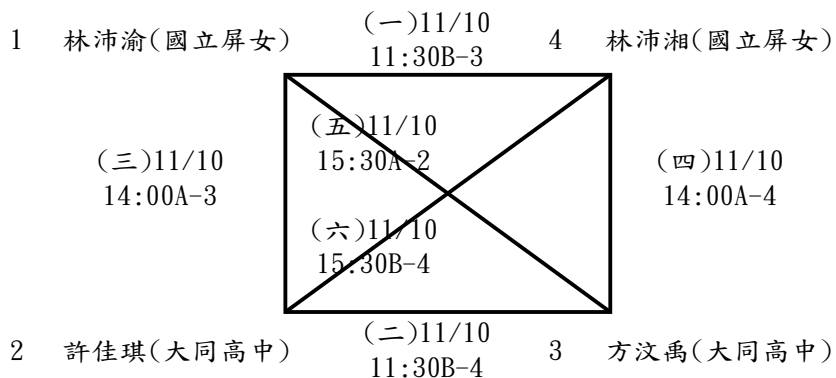

高男組單打：9人取6名

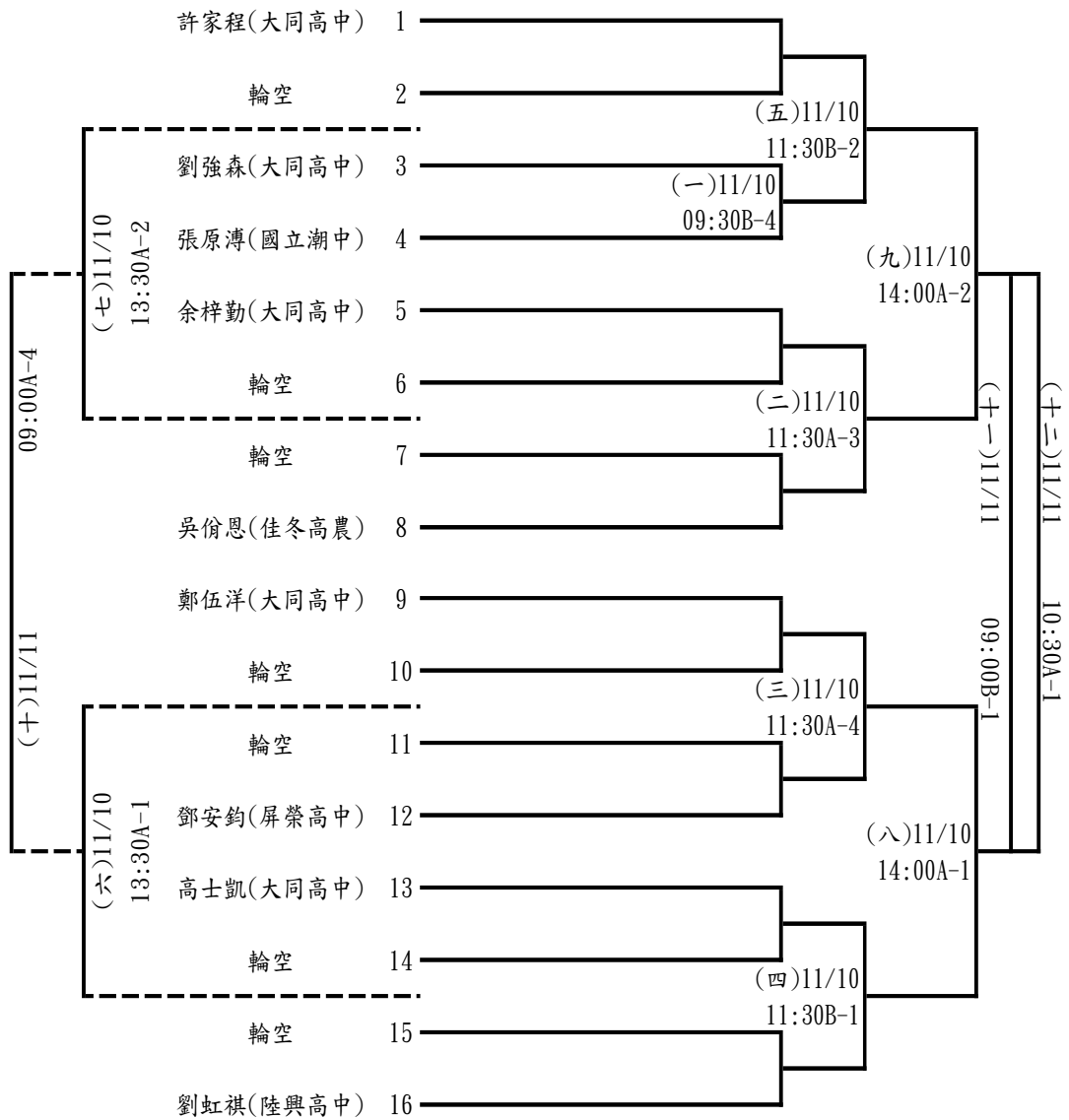

國女組單打：7人取5名

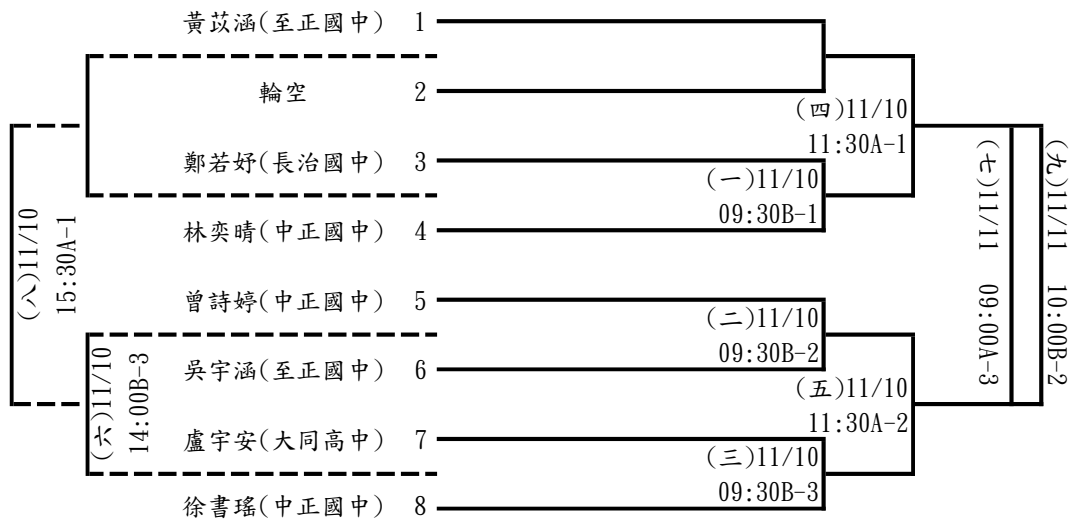

國男組單打：15人取6名

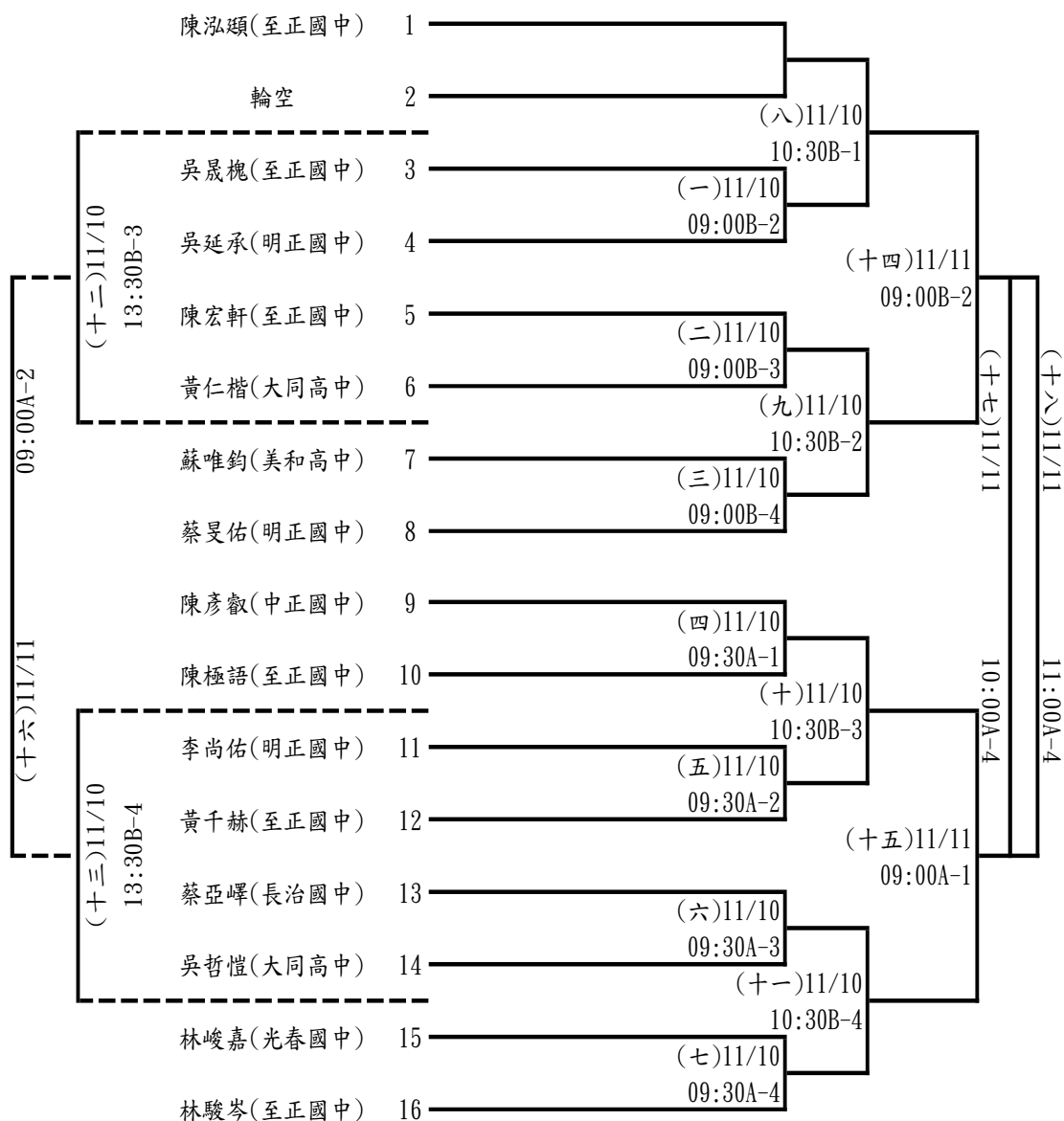

小男組單打：27人取6名(每組取1名進決賽)

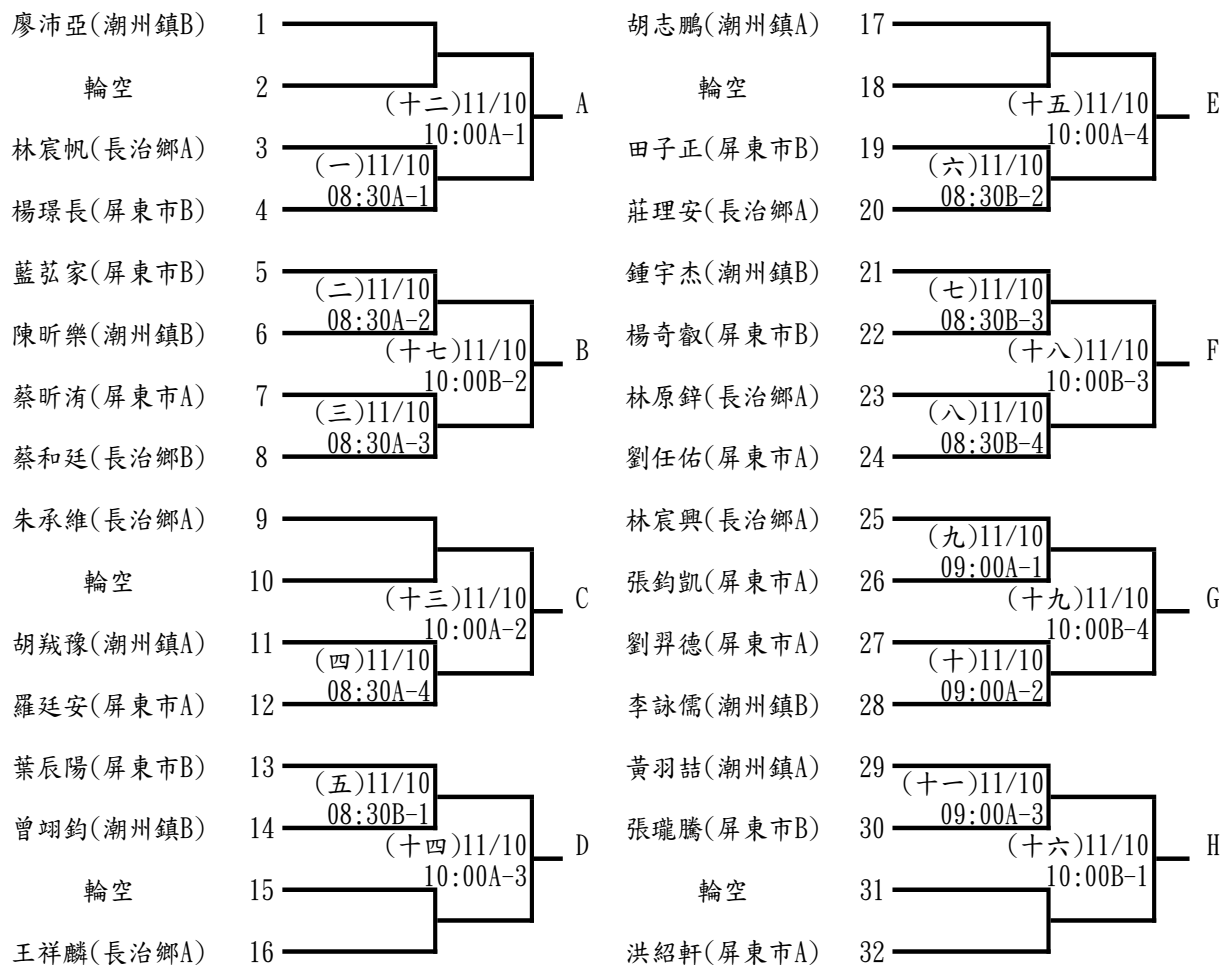

決賽

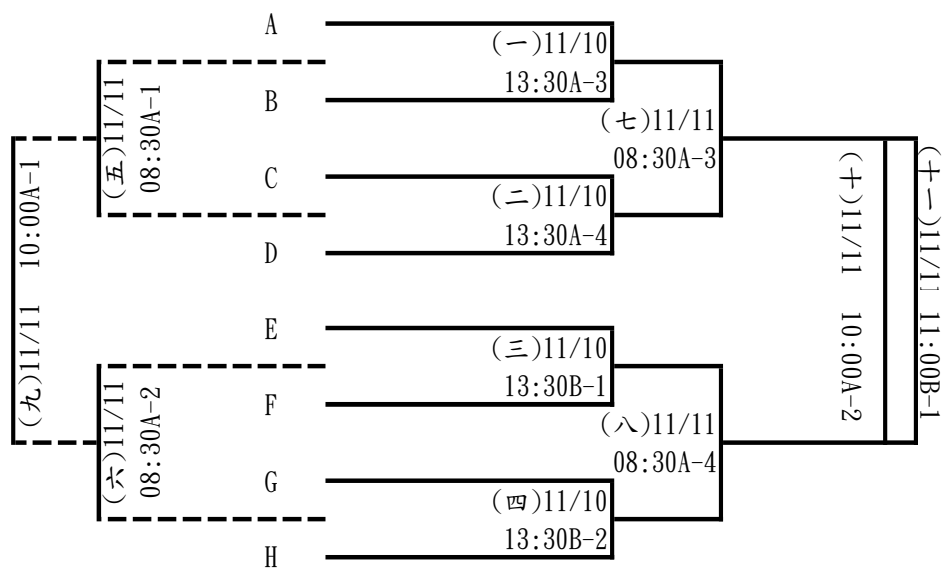

小女組單打：10人取6名

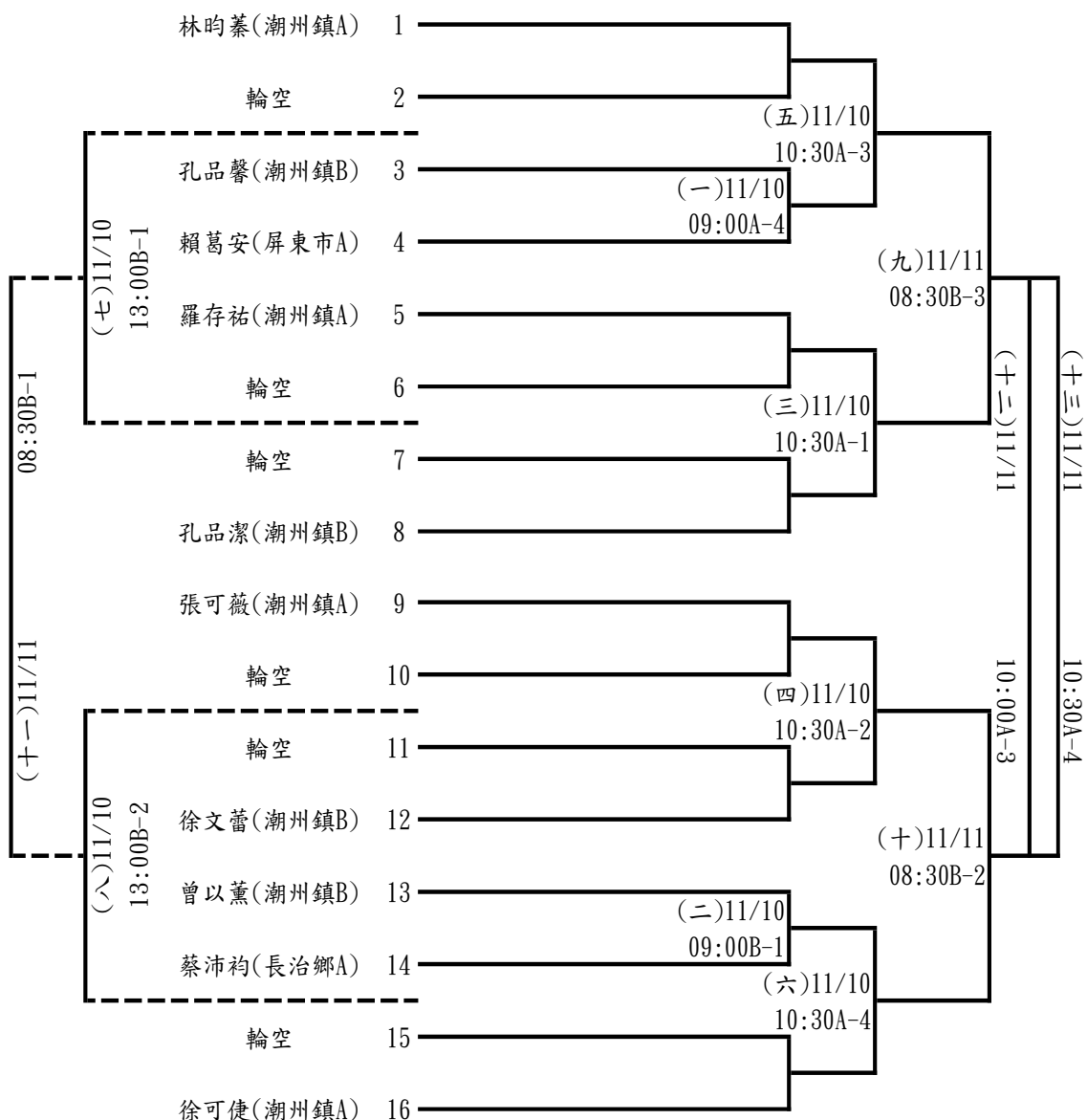

112年屏東縣運暨公教聯合運動會棒球隊職員名單

一、社會混合

1、屏東市

領隊:錢勁良 執行教練:張展偉,邱子軒

梁晉誠 陽紹杰 石泉恩 林展吉 江佳暉 林佳弘 黃楷叡 林宸漢 王韋文
錢勁良 張展偉 邱子軒

2、琉球鄉

領隊:陳信有 執行教練:李寰宇

黃俊傑 曾詩諭 董德佑 施啟仁 黃世榮 李文堯 陳麟鑫 洪志村 田翔云
洪慈鴻 蔡政穎 李建鋒 徐豪志 李伊紹 李伊旋 陳富元 黃國義 黃子杰

3、潮州鎮

領隊:張進順 執行教練:楊沂恩,許家瑋

高國鍾 邱嵩坤 卜永聰 管士允 潘俞良 華軍 張進順 許家瑋 黃庭威
黃冠霖 蔡以謙 林君豪 李宥杰 林士曦 孫琮賢 陳奕戎 楊沂恩 陳俊宏
陳柏翰 曾大益

4、屏東大學

領隊:陳永森 執行教練:何啓川

董明諺 陳詠翰 何承緒 藍敏哲 尤信翔 杜濤 林宏勳 張正 張哲瑋
孔令齊 胡懷恩 黃子瑋 蕭少倫 梁峻寧 李容碩 林暉哲 王宸勳 陳湧全
古浩榆 洪爾謙

5、美和科大

領隊:王建臺 執行教練:蔡友達 管理:許玫琇

林景嶽 陳融 潘凱杰 湯羽桐 林咨豪 林奕嘉 黃柏安 孔皓宇 賴建成
陳浩恩 楊陳柏丞 吳思傑 朱紹瑜 詹瑋晨 顏震 林懾 林資凱 邱孝晉
任以謙 楊承諺

二、高中混合

1、國立屏中

領隊:陳國祥 執行教練:賴釗華,陳文賓 管理:趙翊弼,陳勁甫

李崧睿 潘張鶴齡 蔣承育 鄞廷諺 林道信 黃振倫 焦琮仁 許維麟 邱宇安
賴承恩 呂宸恩 許富傑 張晉誌 陳彥宸 林品言 廖翊全 林冠銘 高家宥
秦佳暘 杜禹安

2、國立潮中

領隊:林逸文 執行教練:李益良,洪育祥 管理:林雅馨
姜博凱 夏尚偉 陳宣逸 鄭敏謙 謝瑋倫 王善平 唐大宥 黃浚瑋 李建勝
徐曾彥 余翔志 邱呈 涂博安 羅旻奇 謝均佑 賴韻安 林芮瑜 張祐崧

3、大同高中

領隊:王郁菁 執行教練:盧昱文,蘇建榮 管理:林木俊
鄭丞傑 王翊全 林宜樺 蔡光耀 蔡維哲 唐昇 莊鈞閔 劉聖翌 張晉瑋
張偉宸 溫梓翔 潘徐軒綸 張辰睿 賴昱軒 許喆紳 吳宜希 王佑騏 陳學鎰
陳孝忠 盧奕辰

4、美和高中

領隊:王致皓 執行教練:李志傑,陳耿佑 管理:余文晏
李軍 柯宏諭 江城勳 包君廷 林聖曦 潘辰煥 江睿勁 潘思佑 蔡凱威
黃智琮 吳琺銘 黃岑浩 彭李傑 高岳翔 余振彰 古平岳 林世凱 張育軒
潘倫廷 李秉澤

5、屏東高工

領隊:柯朝塗 執行教練:徐華鍵,陳泓銘 管理:黃宣翰
邱承葦 張益恩 曾俊升 洪偉豪 邱士榮 王輝鴻 曾至一 林勝彥 錢偉豪
林祐葦 羅梓豪 呂裕翔 柳宇恩 顏承佑 楊尚皓 黃三鴻 黃書懷 東以勒
陳柏諺 劉品佑

6、屏北高中

領隊:林宏澤 執行教練:賴思霖 管理:趙昱盛
蔡効峯 許世劼 陳宇聖 林義翔 徐證桓 陳筱晴 林鈺晉 歐安瑤 馬佑恩
黃允仟 馬奕辰 楊柏林

三、國中混合

1、鶴聲國中

領隊:陳亮谷 執行教練:曾精鈺,馮文龍 管理:戴義泉
黃琨璿 劉慶林 翁梓傑 江丞郡 潘丞佑 林政頡 劉光甯 徐可杰 王培豪
彭晨祐 孫樂 方品嚴 黃安田 徐曾冠 林冠勳 陳仕諺 余祈安 陳義友
陳奕廷 黃逸濠

2、里港國中

領隊:鄭宗文 執行教練:王志豪,藍少文 管理:林婉如,謝育憲
陳佑威 柯鈞耀 鍾明龍 邱金泓 陳政揚 張益鑫 陳邇方 張名鑫 劉子豪
楊崇楷 楊詠麟 范雍禎 朱允昊 林育辰 楊尹盛 鄭楷勳 蘇睿程 柯凱騰
陳祥榮 黃博新

3、高泰國中

領隊:孫訢益 執行教練:劉家豪,黃梓育 管理:吳英仲
陳宣宇 吳泓澍 辛韋辰 李智信 李智心 陳銘恩 呂德昇 高誠翔 賴韡
盧羽臣 曾子齊 阮萬澄 楊尹智 楊知淨 王俊又 江赫 江研峯 鄭守澤
黃竟翔 鄭庭安

4、恆春國中

領隊:張鑑堂 執行教練:嚴宏仁,梁家璋 管理:李振堯,黃德玄
傅政彥 郭元昊 尤家樂 蔡乙丞 洪隽林 彭家鑫 杜秉祐 蔡宇昊 黃智賢
彭家樂 詹玄 王葦祥 陳詠杰 顏承祥 黃陳豪 張冠智 王葦豪 高品瀚
蔡偉翰 李恩澤

5、光春國中

領隊:鍾冬玉 執行教練:昌忠諺,潘銘偉 管理:張東鴻
陳柏文 潘泰吉 洪慶宣 黃翊傑 方宥鈞 蔡秉彥 吳韋霖 洪福恩 潘東嶸
張智博 陳睿泳 張元華 吳奕森 蔡黃彥騰 張祐銓 潘品睿

四、國小混合 A

1、屏東市

領隊:李嘉齡 執行教練:吳鴻毅,魯鴻恩 管理:林昇輝
李品權 陳祐賢 胡又仁 范宇亮 林穎 郭誠恩 賴宥廷 洪瑞恩 陳伯凱
曾凡璋 賴弘燁 柳力帆 蘇崑 林謙均 徐希侑 蔡宗穎 張子洋 黃嘉晨
洪銓澧 賴弘恩

2、里港鄉

領隊:王照仁 執行教練:洪偉恩,潘忠勳 管理:洪照明
朱紳昊 羅浩禎 陳翰葳 郭亭毅 楊子祺 劉彥君 楊家宗 陳冠綸 蘇宥宇
邱子峻 楊宥紳 劉彥誠 官杰幃 陳宥廷 吳達亥 胡振圩

3、恆春鎮

領隊:黃文聰 執行教練:劉俊寬,尤建程 管理:李金樺
夏智得 蘇人豪 林宸愷 白玉安 賴子恩 廖尚豪 黃圓 張騰晉 陳峻祐
林冠豪 雲熙 柯喆勛 陳恩翔 尤奕航 蔡軒林

4、高樹鄉

領隊:陳和貴 執行教練:楊清源,盧俊宇 管理:鍾佩芳
楊涵維 陳冠宇 鄭楷騰 梁育綜 范宸維 洪立恩 蔣哲瑋 楊秉叡 蔣文豪
林晏澤 高宜宸 蔣宥宸 林健享 林川傑 林健宇

5、潮州鎮

領隊:余美瑩 執行教練:昌忠諺,陳展國 管理:陳俊文
鍾侑仁 謝明中 雷肯 劉祈樂 潘靚恩 高允叡 莊晨濤 羅濟瑒 潘麒翔
張群 林以謙 張宏宇 張博鈞 林奕祺 謝黃允澤

五、國小混合 B

1、屏東市

領隊:賴玉雪 執行教練:張顥霖,曾精鈺 管理:林郁文
林冠亨 楊皓博 吳承恩 林憲鑫 林秉諺 陳楓 辜浚翔 方昱森 黃宥達
蔡明祐 黃柏睿 林鈞筵 鍾宇恩 林瑀圀 洪翊睿 張騰灃 郭亞綸 巴唯謙
鄭亦呈 林恩宇

2、里港鄉

領隊:李秉穆 執行教練:林俊豪,林建華 管理:鐘惠齡
陳鈺欣 陳金埕 陳宥臣 尤晟宇 李泓成 林宥銓 陳彥好 陳宥宇 林宥呈
胡永承 余宗翰 陳冠旭 鍾秉烱 陳凱文 黃柏嘉

3、恆春鎮

領隊:黃文聰 執行教練:劉俊寬,尤建程 管理:宋自冠
楊主文 龔迎齊 黃承甲 白哲凱 郭澤恩 江仲恩 柯俊杰 賴于翔 許昊
胡戊鋅 劉祐銓 黃羿 何以撒 林宥翰 陳恩宇 山田信澤 張偉毅

4、高樹鄉

領隊:陳誼璟 執行教練:江俊豪,涂進德 管理:蘇坤亮
梁祐鈞 溫祥煒 曾浚翰 黃奕鈞 蔡日騰 江祈樂 梁書維 劉子滕 林牧辰
江祈路 林保爵 溫育正

5、潮州鎮

領隊:李禮錦 執行教練:李振榜,蔡世屏 管理:高向文
林韋佑 陳威誌 方辰毓 陳孟謙 葉致廷 陳彥宇 劉正偉 李瑄燁 黃耕捷
李峻丞 李煥樂 李加得 簡子雄 陳伯承 陳煌閔 鄭凱威

112年屏東縣運暨公教聯合運動會棒球比賽名單

一、社會混合組

屏東市：梁晉誠 陽紹杰 石泉恩 林展吉 江佳暉 林佳弘 黃楷叡 林宸漢 王韋文 錢勁良 張展偉
邱子軒

琉球鄉：黃俊傑 曾詩諭 董德佑 施啟仁 黃世榮 李文堯 陳麟鑫 洪志村 田翔云 洪慈鴻 蔡政穎
李建鋒 徐豪志 李伊紹 李伊旋 陳富元 黃國義 黃子杰

潮州鎮：張進順 許家瑋 黃庭威 黃冠霖 蔡以謙 林君豪 李宥杰 林士曦 孫琮賢 陳奕戎 楊沂恩
陳俊宏 陳柏翰 曾大益 高國鍾 邱嵩坤 卜永聰 管士允 潘俞良 華軍

屏東大學：董明諺 陳詠翰 何承緒 藍敏哲 尤信翔 杜濤 林宏勳 張正 張哲璋 孔令齊 胡懷恩
黃子瑋 蕭少倫 梁峻寧 李容碩 林暉哲 王宸勳 陳湧全 古浩榆 洪爾謙

美和科大：林景嶽 陳融 潘凱杰 湯羽桐 林咨豪 林奕嘉 黃柏安 孔皓宇 賴建成 陳浩恩 楊陳柏丞
吳思傑 朱紹瑜 詹瑋晨 顏震 林懾 林資凱 邱孝晉 任以謙 楊承諺

二、高中混合組

國立屏中：李崧睿 潘張鶴齡 蔣承育 鄧廷諺 林道信 黃振倫 焦琮仁 許維麟 邱宇安 賴承恩
呂宸恩 許富傑 張晉誌 陳彥宸 林品言 廖翊全 林冠銘 高家宥 秦佳暘 杜禹安

國立潮中：姜博凱 夏尚偉 陳宣逸 鄭敏謙 謝瑋倫 王善平 唐大宥 黃浚瑋 李建勝 徐曾彥
余翔志 邱呈 涂博安 羅旻奇 謝均佑 賴韻安 林芮瑜 張祐崧

大同高中：鄭丞傑 王翊全 林宜樺 蔡光耀 蔡維哲 唐昇 莊鈞閔 劉聖翌 張晉璋 張偉宸 溫梓翔
潘徐軒綸 張辰睿 賴昱軒 許喆紳 吳宜希 王佑騏 陳學鉉 陳孝忠 盧奕辰

美和高中：李軍 柯宏諭 江城勳 包君廷 林聖曦 潘辰煥 江睿勁 潘思佑 蔡凱威 黃智琮 吳琺銘
黃岑浩 彭李傑 高岳翔 余振彰 古平岳 林世凱 張育軒 潘倫廷 李秉澤

屏東高工：邱承葦 張益恩 曾俊升 洪偉豪 邱士榮 王輝鴻 曾至一 林勝彥 錢偉豪 林祐葦 羅梓豪
呂裕翔 柳宇恩 顏承佑 楊尚皓 黃三鴻 黃書懷 東以勒 陳柏諺 劉品佑

屏北高中：蔡効峯 許世劼 陳宇聖 林義翔 徐證桓 陳筱晴 林鈺晉 歐安瑀 馬佑恩 黃允仟 馬奕辰
楊柏林

三、國中混合組

鶴聲國中：黃琨鑿 劉慶林 翁梓傑 江丞郡 潘丞佑 林政頡 劉光甯 徐可杰 王培豪 彭晨祐 孫樂
方品嚴 黃安田 徐曾冠 林冠勳 陳仕諺 余祈安 陳義友 陳奕廷 黃逸濠

里港國中：陳佑威 柯鈞耀 鍾明龍 邱金泓 陳政揚 張益鑫 陳邇方 張名鑫 劉子豪 楊崇楷 楊詠麟
范雍祐 朱允昊 林育辰 楊尹盛 鄭楷勳 蘇睿程 柯凱騰 陳祥榮 黃博新
高泰國中：王俊又 江赫 江研峯 鄭守澤 黃竟翔 鄭庭安 陳宣宇 吳泓澍 辛韋辰 李智信 李智心
陳銘恩 呂德昇 高誠翔 賴韡 盧羽臣 曾子齊 阮萬澄 楊尹智 楊知淨

恆春國中：傅玟彥 郭元昊 尤家樂 蔡乙丞 洪隽林 彭家鑫 杜秉祐 蔡宇昊 黃智賢 彭家樂 詹玄
王葦祥 陳詠杰 顏承祥 黃陳豪 張冠智 王葦豪 高品瀚 蔡偉翰 李恩澤
光春國中：陳柏文 潘泰吉 洪慶宣 黃翊傑 方宥鈞 蔡秉彥 吳韋霖 洪福恩 潘東嶸 張智博 陳睿泳
張元華 吳奕森 蔡黃彥騰 張祐銓 潘品睿

四、國小混合組

屏東市A：張子洋 黃嘉晨 洪銓澧 賴弘恩 李品權 陳祐賢 胡又仁 范宇亮 林穎 郭誠恩 賴宥廷
洪瑞恩 陳伯凱 曾凡璋 賴弘燁 柳力帆 蘇崑 林謙均 徐希侑 蔡宗穎
屏東市B：林冠亨 楊皓博 吳承恩 林憲鑫 林秉諺 陳楓 辜浚翔 方昱森 黃宥達 蔡明祐 黃柏睿
林鈞筵 鍾宇恩 林瑀圉 洪翊睿 張騰澧 郭亞綸 巴唯謙 鄭亦呈 林思宇
里港鄉A：朱紳昊 羅浩禎 陳翰葳 郭亭毅 楊子祺 劉彥君 楊家宗 陳冠綸 蘇宥宇 邱子峻 楊宥紳
劉彥誠 官杰幃 陳宥廷 吳達亥 胡振圩
里港鄉B：陳鈺欣 陳金埕 陳宥臣 尤晟宇 李泓成 林宥銓 陳彥好 陳宥宇 林宥呈 胡永承 余宗翰
陳冠旭 鍾秉煒 陳凱文 黃柏嘉
恆春鎮A：夏智得 蘇人豪 林宸愷 白玉安 賴子恩 廖尚豪 黃圓 張騰晉 陳峻祐 林冠豪 雲熙
柯喆勳 陳恩翔 尤奕航 蔡軒林
恆春鎮B：楊主文 龔迎齊 黃承甲 白哲凱 郭澤恩 江仲恩 柯俊杰 賴于翔 許昊 胡戊鏗 劉祐銓
黃羿 何以撒 林宥翰 陳恩宇 山田信澤 張偉毅
高樹鄉A：楊丞維 陳冠宇 鄭楷騰 梁育綜 范宸維 洪立恩 蔣哲瑋 楊秉叡 蔣文豪 林晏澤 高宜宸
蔣宥宸 林健享 林川傑 林健宇
高樹鄉B：梁祐鈞 溫祥煒 曾浚翰 黃奕鈞 蔡日騰 江祈樂 梁書維 劉子滕 林牧辰 江祈路 林保爵
溫育正
潮州鎮A：鍾侑仁 謝明中 雷肯 劉祈樂 潘靚恩 高允叡 莊晨濤 羅濟瑒 潘麒翔 張群 林以謙
張宏宇 張博鈞 林奕祺 謝黃允澤
潮州鎮B：林韋佑 陳威誌 方辰毓 陳孟謙 葉致廷 陳彥宇 劉正偉 李瑄燁 黃耕捷 李峻丞 李煥樂
李加得 簡子雄 陳伯承 陳煌閔 鄭凱威

棒球比賽秩序表

比賽時間：112年11月3-5日

比賽地點：屏東縣立棒球場(高中組、社會組)

麟洛棒壘球場(國中組、國小組)

社會混合組：5隊取3名

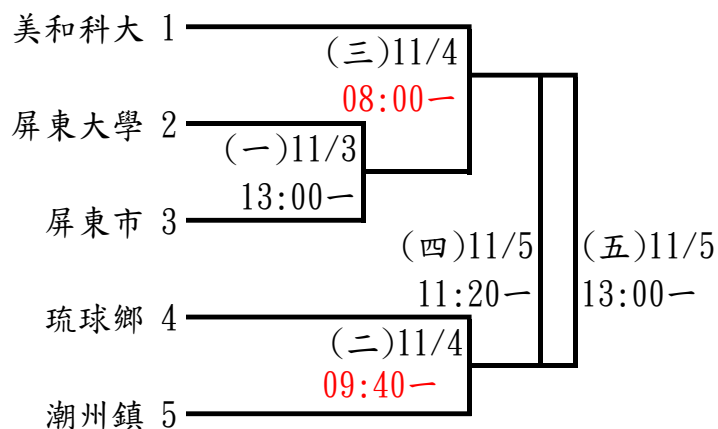

高中混合組：6隊取4名

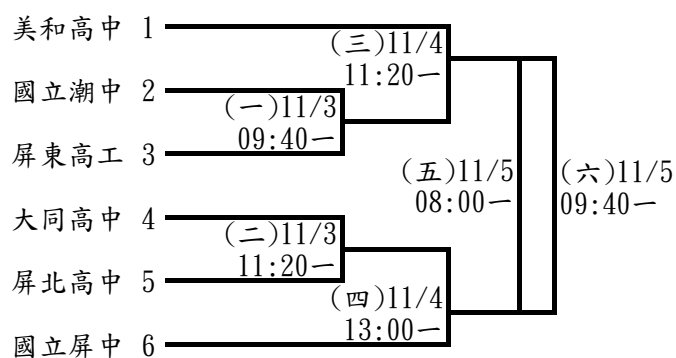

國中混合組：5隊取3名

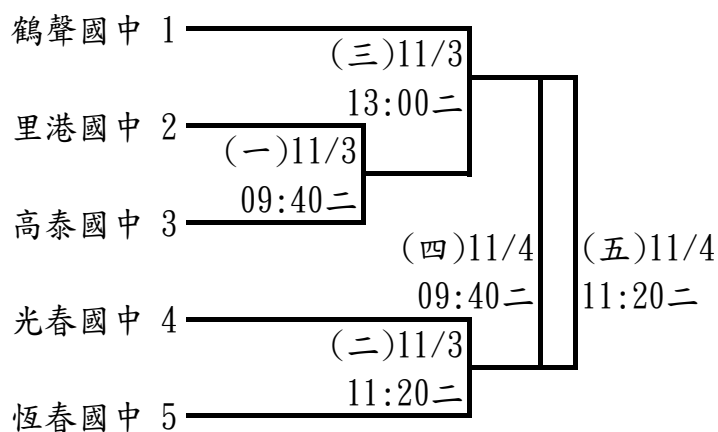

小男組團體：10隊取6名

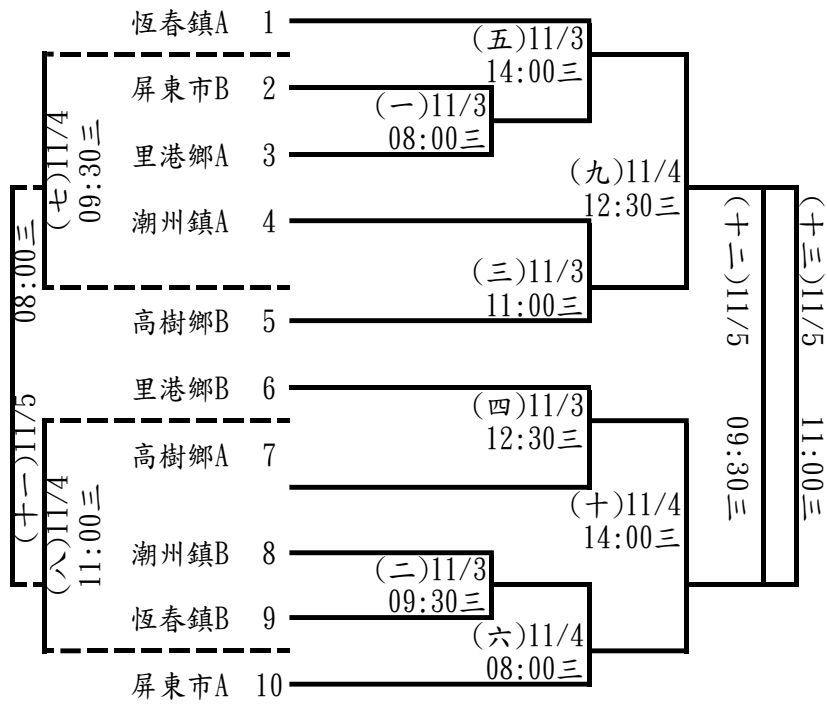

112 年屏東縣運暨公教聯合運動會軟式網球隊職員名單

一、社男

1、麟洛鄉

領隊:張敏豐 執行教練:李佳鴻 管理:陳品互
李御嘉 鄭瑋中 徐彥凱 張昱帆 宋俊清 馮一宸 陳建任 李佳鍵

2、屏東大學

領隊:林瑞興 執行教練:李佳鴻
陳聖文 黃毓威 幸柏羽 墜宏賓 邱宥銓

二、高男

1、國立潮中

執行教練:張芳慈
廖宸葳 林齊祐 張力中 張脩昊 傅建民 鄭瑋中

三、高女

1、國立潮中

執行教練:張芳慈
駱依靖 潘維甯 潘玟萱 林淑萍 陳思瑾

四、國男

1、麟洛國中

領隊:郭瓊揚 執行教練:馮子瑜 管理:鍾孟勳
陳弘家 林品蓉 黃岑育 黃彥甫 傅建中 陳信雄

五、國女

1、光春國中

領隊:鍾冬玉 執行教練:利俊彥
許莉昀 陳于萱

六、小男 A

1、潮州鎮

領隊:黃大峰 執行教練:蔡鳳娥
吳昱慶 簡楷叡

2、麟洛鄉

領隊:黃素英 執行教練:陳榮漳 管理:陳信智

陳詠騰 沈昱勛 馮一凡 林品育 曾奕榮 吳唯丞 張邁為 詹赫翔 葉其紘
陳建璋 鍾一加 陳政愷

七、小女 A

1、屏東市

領隊:王昭盛 執行教練:楊政勳,邱籽瑜 管理:姜歆芸

丁愛華 王韻甯 莊琄絢 黃映瑀 顏子涵 顏彤芯 陳宜鎧 許雅竹 黃苡萌
林秣好 簡穎蓁 林品瑜

2、潮州鎮

領隊:黃大峰 執行教練:利俊彥,王弘裕

林雍庭 王晏緹 朱奕璇 賴沛棠 邱好岑 黃翔婷 潘柏臻 陳巧妮

3、麟洛鄉

領隊:黃素 執行教練:陳榮漳

沈依潔 林旻萱

八、小女 B

1、潮州鎮

領隊:黃大峰 執行教練:楊奇燁,蘇漢倫

張芯萱 陳于喬 沈佳怡 卓雅萱 黃慧馨 劉怡慧 王筱茜 卓茲宣

112 年屏東縣運暨公教聯合運動會軟式網球比賽名單

一、社男組

1、團體賽

麟洛鄉：李御嘉 鄭瑋中 徐彥凱 張昱帆 宋俊清 馮一宸 陳建任 李佳鍵
屏東大學：陳聖文 黃毓威 幸柏羽 墜宏賓 邱宥銓

二、高男組

1、單打

廖宸葳（國立潮中） 林齊祐（國立潮中） 張力中（國立潮中） 張脩昊（國立潮中）
傅建民（國立潮中） 鄭瑋中（國立潮中）

2、雙打

廖宸葳 林齊祐（國立潮中）(1) 張力中 鄭瑋中（國立潮中）(2)
張脩昊 傅建民（國立潮中）(3)

三、高女組

1、單打

駱依靖（國立潮中） 潘維甯（國立潮中） 潘玟萱（國立潮中） 林淑萍（國立潮中）
陳思瑾（國立潮中）

2、雙打

駱依靖 潘維甯（國立潮中）(1) 潘玟萱 林淑萍（國立潮中）(2)

四、國男組

1、單打

陳弘家（麟洛國中） 林品蓉（麟洛國中） 黃岑育（麟洛國中） 黃彥甫（麟洛國中）
傅建中（麟洛國中） 陳信雄（麟洛國中）

2、雙打

陳弘家 林品蓉 (麟洛國中)(1)
傅建中 陳信雄 (麟洛國中)(3)

黃岑育 黃彥甫 (麟洛國中)(2)

五、國女組

1、單打

許莉昀 (光春國中) 陳于萱 (光春國中)

2、雙打

許莉昀 陳于萱 (光春國中)(1)

六、小男組

1、雙打

吳昱慶 簡楷叡 (潮州鎮 A)(1)
馮一凡 林品育 (麟洛鄉 A)(2)
張邁為 詹赫翔 (麟洛鄉 A)(4)
鍾一加 陳政愷 (麟洛鄉 A)(6)

陳詠騰 沈昱勛 (麟洛鄉 A)(1)
曾奕榮 吳唯丞 (麟洛鄉 A)(3)
葉其紘 陳建璋 (麟洛鄉 A)(5)

七、小女組

1、雙打

丁愛華 王韻甯 (屏東市 A)(1)
張芯萱 陳于喬 (潮州鎮 B)(1)
莊琿絢 黃映瑤 (屏東市 A)(2)
沈佳怡 卓雅萱 (潮州鎮 B)(2)
邱好岑 黃翔婷 (潮州鎮 A)(3)
陳宜鎧 許蕙竹 (屏東市 A)(4)
王筱茜 卓茲宣 (潮州鎮 B)(4)
簡穎蓁 林品瑜 (屏東市 A)(6)

林雍庭 王晏緹 (潮州鎮 A)(1)
沈依潔 林旻萱 (麟洛鄉 A)(1)
朱奕璇 賴沛棠 (潮州鎮 A)(2)
顏子涵 顏彤芯 (屏東市 A)(3)
黃慧馨 劉怡慧 (潮州鎮 B)(3)
潘柏臻 陳巧妮 (潮州鎮 A)(4)
黃苡萌 林秣好 (屏東市 A)(5)

軟式網球比賽秩序表
 比賽時間：112年11月3-5日
 比賽地點：屏東縣立麟洛國小

社男組團體：2隊取1名

麟洛鄉 1 $\xrightarrow[09:00-]{(一)11/5}$ 2 屏東大學

高男組雙打：3組取1名

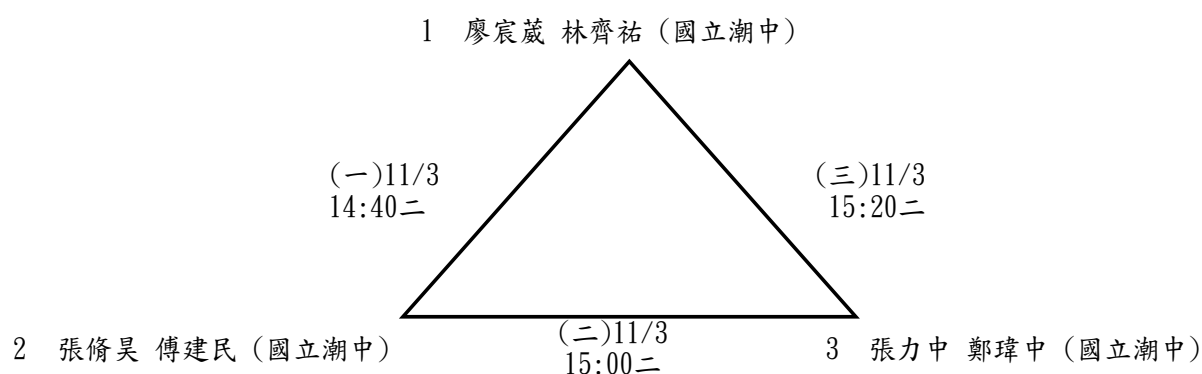

高女組雙打：2隊取1名

潘玟萱 林淑萍 (國立潮中) 1 $\xrightarrow[14:20三]{(一)11/3}$ 2 駱依靖 潘維甯 (國立潮中)

國男組雙打：3組取1名

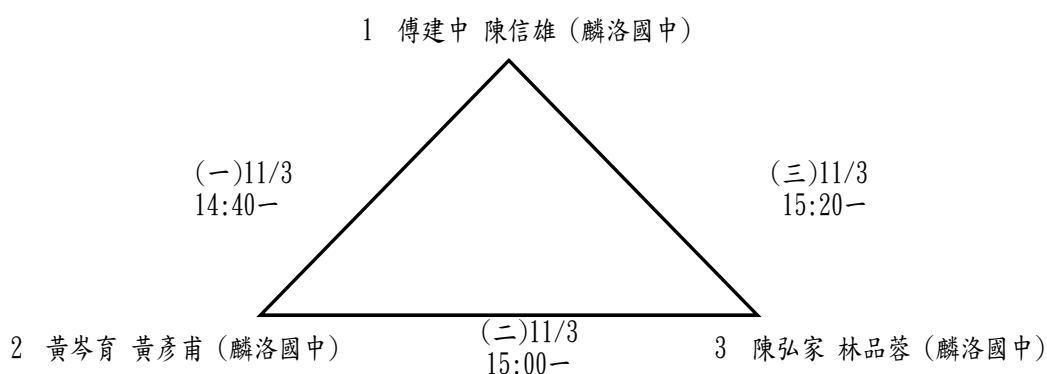

國女組雙打：1組不比賽(許莉昀、陳于萱-光春國中)

小男組雙打：7組取5名

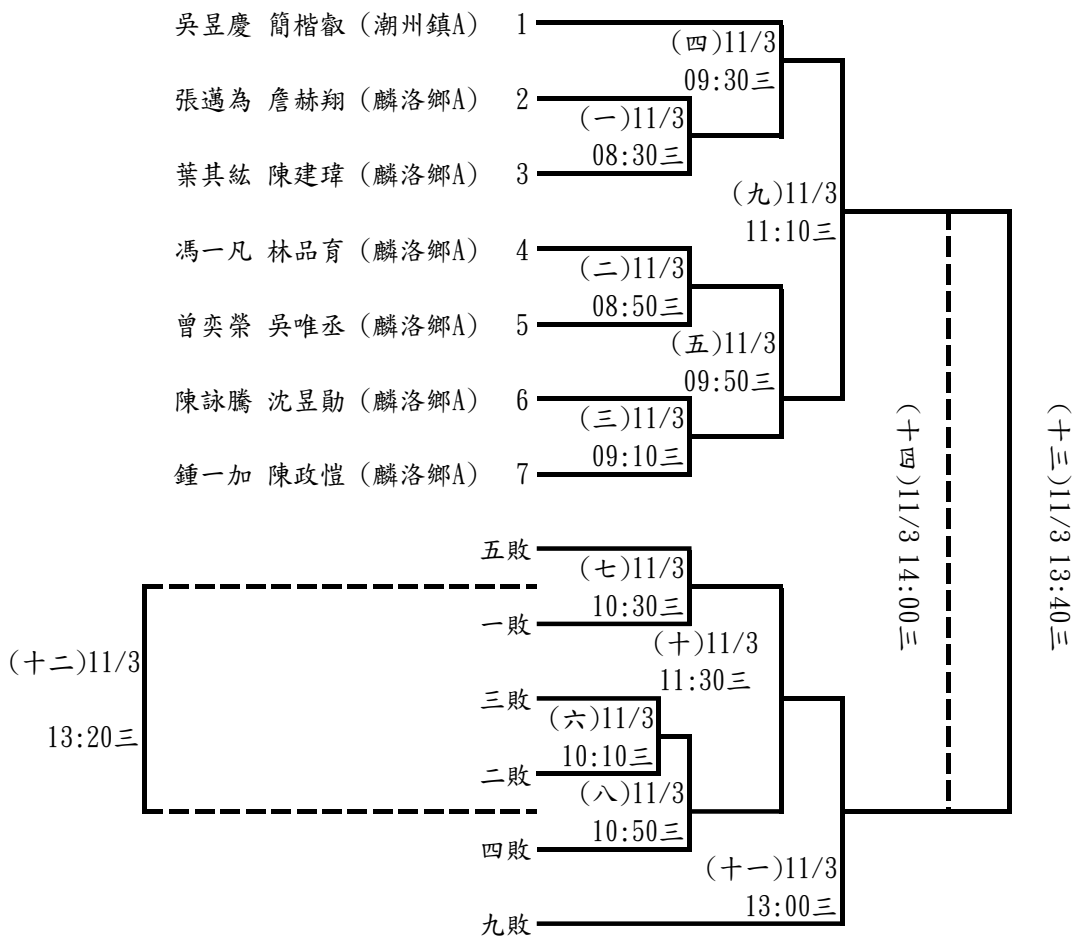

高男組單打：6人取4名

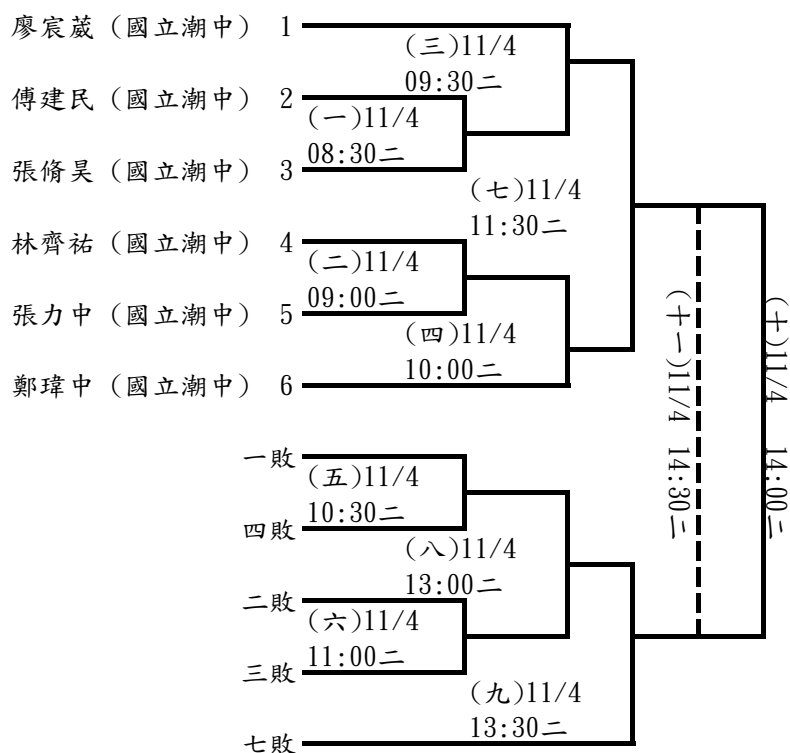

小女組雙打：15組取6名(分2組，每組取3名進決賽)

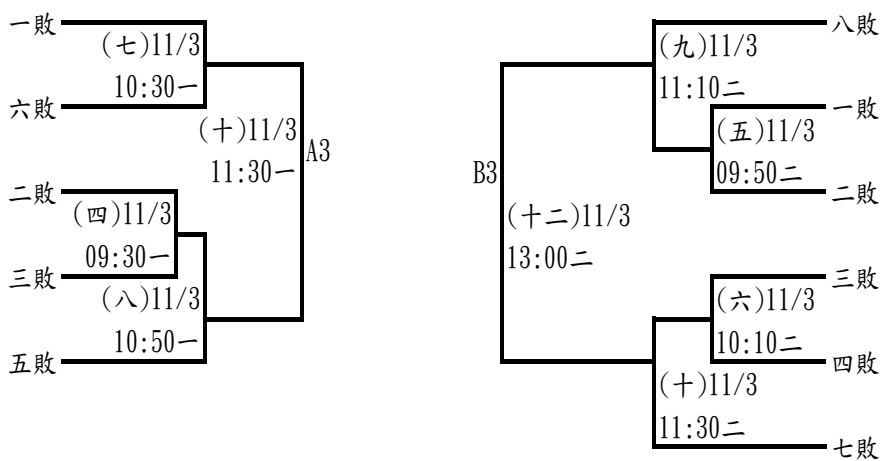
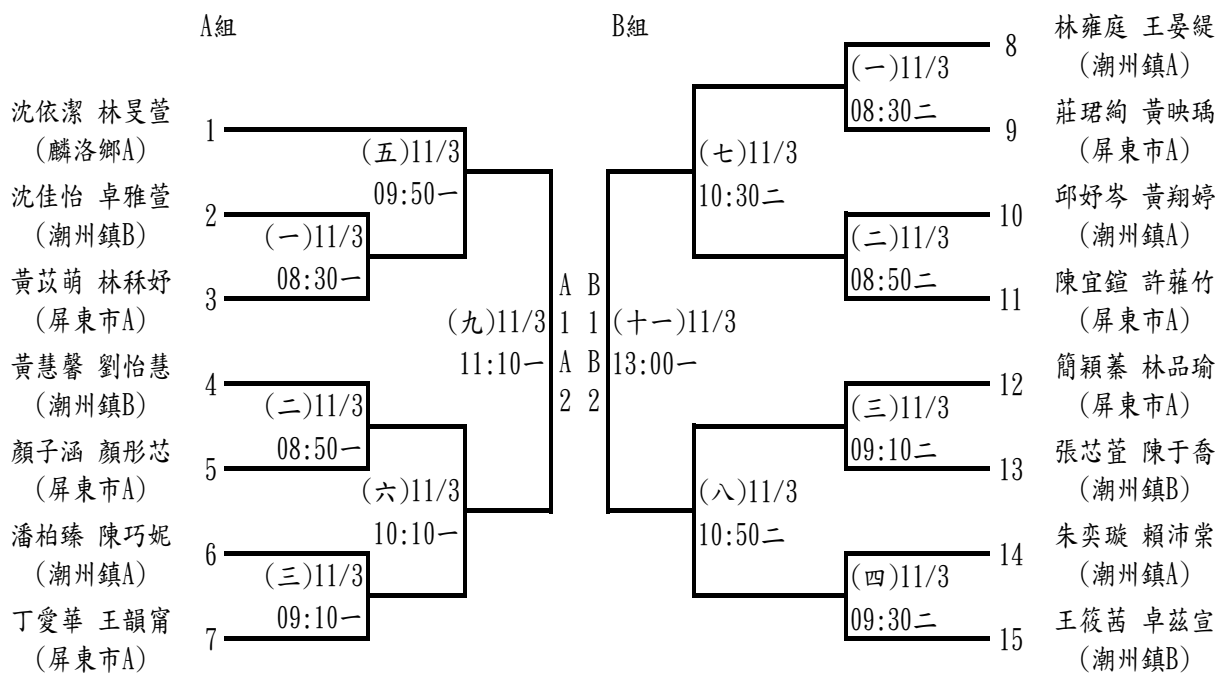

決賽

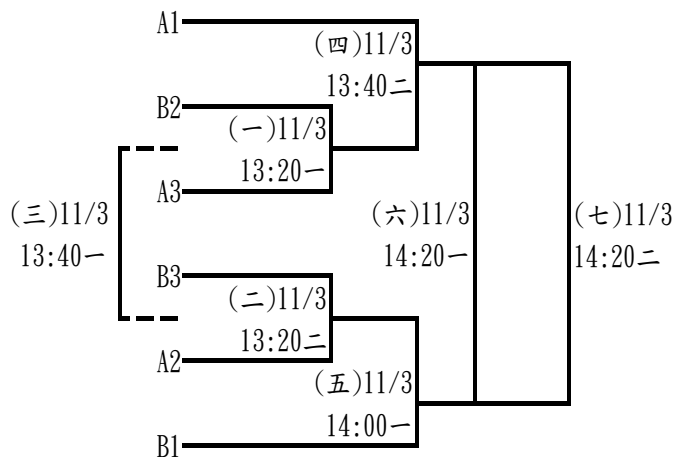

高女組單打：5人取3名

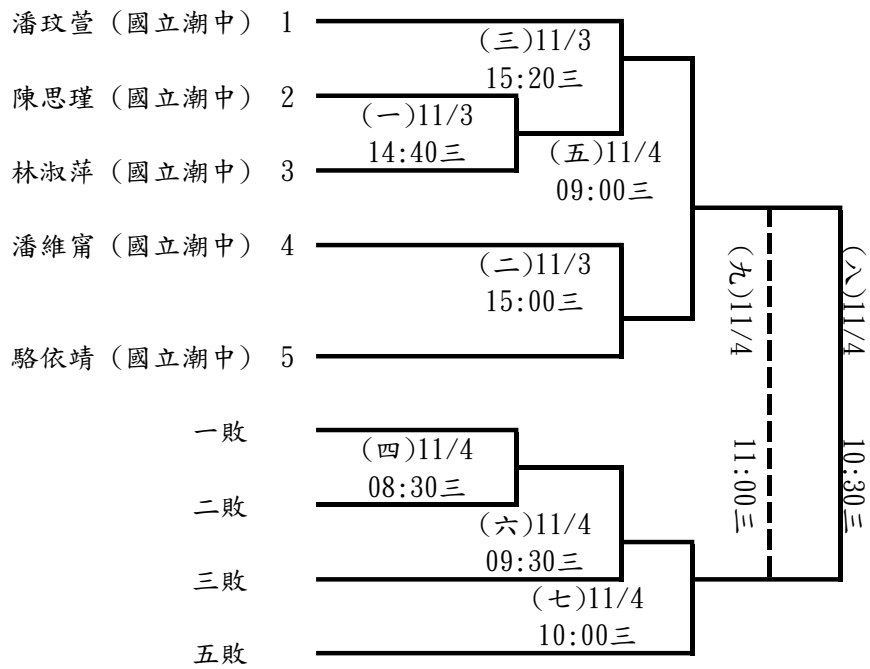

國男組單打：6人取4名

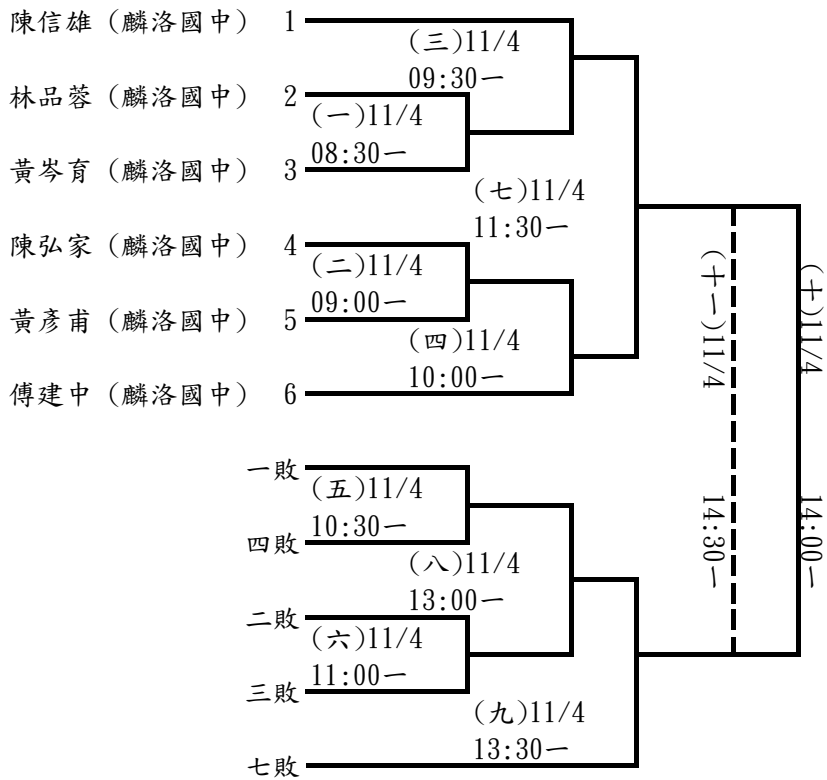

國女單打：2隊取1名

陳于萱 (光春國中) 1 (一)11/3 14:00二 2 許莉昀 (光春國中)

112年屏東縣運暨公教聯合運動會慢速壘球隊職員名單

一、社男

1、屏東市

領隊:方一祥 執行教練:鄭博文, 鄭皓偉 管理:吳享諾, 林仁傑
鄭博文 秦世杰 林士哲 周泰瑞 李宗軒 張勝惟 鄒立民 閻四維 洪昱誠
吳湘怡 莊銓樞 謝柏增 龔俊維 李政陽 柯昌濬 徐聖智 吳昭陽 范凱倫
張宗茹 吳廷峻

2、九如鄉

領隊:盧和龍 執行教練:劉珣甫 管理:林晔屹
劉珣甫 黃文正 劉建宏 鄭知成 林晔屹 黃資皓 鄭世佳 盧宇翔 盧俊宏
許明進 楊志偉 黃律銘 陳威穎 劉政宏 楊智淵 馮建偉 盧冠廷 盧和龍
王安慶

3、牡丹鄉

領隊:李德福 執行教練:李冠青 管理:余右偉
黃志鴻 黃英杰 許建文 林識賢 李冠年 林承御 李智揚 戴志忠 李一山
高聿辰 許子安 余廣嶺 潘華鉸 鐘聖傑 柯毅 潘永彬 黃仁福 賴忠志
古培脩 李鐵雄

4、來義鄉

領隊:莊景星 執行教練:基攸·玫瑰瑤璞, 江登木 管理:葉志豪
基攸·玫瑰瑤璞 江登木 高約翰 許浩翔 高克威 蘇君浩 余祐丞 曾小強
宗旻廷 宗政佑 林志文 田家榮 廖偉凡 歐懷恩 卓子峰 楊承宗 溫翔林

5、東港鎮

領隊:蕭世華 執行教練:陳文旗 管理:黃惠如
許玉賢 陳志賢 蘇金池 陳宗騏 黃士豪 黃忠義 陳柏峰 溫智全 郭駿侑
張宏竹 洪晨嵐 洪志昌 郭仲山 孔聖傑 莊清淥 洪政邦 蘇正芳 許詠慶
黃宣翰 林立元

6、長治鄉

領隊:曾永光 執行教練:陳穩仕
邱世麒 羅志玄 李勝文 李永新 張仲宏 邱奎壽 林建廷 杜狄恩 余睿淳
陳俊達 邱奕彰 曾義翔 陳榮楊 羅益偉 邱子豪

7、春日鄉

領隊:徐美賢 執行教練:李金雄 管理:何桂英
戴紹峰 解瑞宏 楊茗安 楊茗全 湯恩宇 傅弘杰 湯志偉 徐亞運 湯皓宇
石柏祥 劉宗瀚 石鎔彰 段孟樊 陳彥宏 錢立恩 吳明祥 杜文華 李金德

8、泰武鄉

領隊:潘明福 執行教練:曾耀宗 管理:湯文雄

楊賢才	鄭韋恩	孔加恩	林浩文	蔡義雄	邱漢宗	曾進	謝勝飛	李建國
章紘瑜	阮文武	白傑	尤尚謙	秦佳年	李子軍	徐孝進	林文豪	范皓韋
郭孟杰	劉瑋智							

9、琉球鄉

領隊:陳世和 執行教練:陳誌雄

黃正宏	陳柏霖	陳則華	李伊展	賴泰憲	陳承佑	陳忠誌	蔡政男	蘇合吉
洪啟宗	田國利	黃春仁	洪立哲	洪柏毅	鄭博安	汪政隆	許文杰	羅柏勳

10、高樹鄉

領隊:劉秋林 執行教練:張雙河 管理:潘瑞璋

劉秋林	范進寶	張雙河	潘瑞璋	陳明佳	楊郟進	鄭銘輝	許健龍	李宗翰
涂進德	利振昌	楊棋文	鄒亞庭	賴建成	鄭兆晏	鄭哲育	黃政翰	黃紘恩
黃政翔	楊志榮							

11、新園鄉

領隊:歐文瑜 執行教練:陳雨農

陳信宏	李承翰	黃銘信	李佳原	謝宗哲	謝峯凱	林子傑	辜福明	簡名崧
黃浩鈞	林育德	林家慶	陳雨農	陳榮俊				

12、獅子鄉

領隊:朱宏恩 執行教練:秦世杰

汪皓品	柳傳揚	柳永成	徐聖華	林志傑	高瑞淳	秦偉恩	鄔崇禮	陳俊宏
陳基豐	黃子皓	李鴻偉	鄔崇原	周偉凡	曾文魁	楊鈞傑	李家軒	湯鈞寶
李國豪	洪克斯							

13、萬丹鄉

領隊:劉俊益 執行教練:黃金謀

黃羿翔	陳志忠	黃世豪	陳振	吳一俊	郭原銘	施宇澤	陳有結	郭特享
陳建良	姚品滋	蔡喬安	黃達豐	洪振歲	李定宇	郭特銓	洪志誠	柳文弘
郭憲璋	陳信助							

14、霧台鄉

領隊:巴正義 執行教練:麥金龍

柯順凱	許韋民	杜國隆	林少鈞	歐睿川	杜詠祥	許豪傑	尤仕傑	羅繼忠
柯浩偉	杜嘉榮	盧聖賢	廖崇智	許宏偉	劉家豪			

15、屏科大

領隊:張金龍 執行教練:林秀卿 管理:康駿羿

黃至正	郭旭鈺	曾豐家	潘曉輝	辛品諭	張謙佑	樊仲明	宋威融	司恩澤
蕭佑叡	郭嘉峰	宋宸增	吳尚修					

二、機關組

1、屏東市

領隊:周佳琪 執行教練:古金財 管理:楊佳龍
李英宗 劉健庭 吳煥文 郭家修 謝揚霖 黃振瑞 張玉泰 陳俊霖 郭卜壽
溫信龍 陳永富 盧振裕 許秉修 張嘉顯 林俊佑 黃洧崑 許世濱 楊佳龍

2、來義鄉

領隊:莊景星 執行教練:黃進城 管理:葉志豪
彭志翔 京武·撒 曾偉鈞 廖自強 王廉鋒 卓德明 葉志豪 廖華強 葉明雄
 伶阿武勒
羅春雄 武英俊 高來成 劉念祥 布瓦·佳力 黃進城 張文彥
 書部

3、教育處

領隊:謝佳頻
吳彥融 林宥晴 宋建霖 馮文龍 簡笙原 曾精鈺 鄭偉民 李依鳳 蘇建榮
趙秋珍 黃階穎 黃思翰 郭羿含 林郁文 李文欽

4、地政處

領隊:陳錦屏 執行教練:許基鈞 管理:張淑娟
林朝賜 黃文祺 尤進賢 黃俊豫 包順安 林宗裕 廖翌鵬 張聖昀 林雋洋
林永鈞 陳振強 韓昆祐 羅益偉 朱紋億 張家碩 陳柏元

5、工務處

領隊:黃有成
李政任 黃有成 張翔傑 陳順和 陳炳良 王子瑋 許崇信 楊清水 楊復任
林子陽 林慶輝 楊勝杰 宋柏翰

6、社會處

簡占鈞 陳祈安 李佩容 余朕 陳彥均 林怡蓉 林建宏 林聖峯 蔡帛翰
廖伯勳 張嘉哲 郭仲維 傅秉鈞 黃瑩家 蕭雅雯 鄭啟宏 吳思嫻 鄧福霖

7、交通旅遊處

倪國鈞 陳明昌 龔柏綱 黃家軒 黃原泓 林宏松 徐彬紘 方上哲 盧彥任
張祐誠 張恭文 張瑞裕 楊祐寧 謝竣鏗 賴俊豪

8、水利處

領隊:林幸蘭 執行教練:黃少敏 管理:趙怡盈
江國豐 林輝景 林煥文 柯廷育 凌健庭 吳奕翰 姚政松 楊子康 陳信嘉
謝東穆 張平昇 洪士評 游子晨 楊弘胤 曾政學 陳孟甫 葉至瑋 張瑞富
陳倫廷 許乃中

9、消防局

吳志男 林國偉 曾智宏 楊焯偉 林鵬志 陳文成 周裕盛 陳志昇 陳世鴻
洪柏軒 章志強 葉正隆

10、警察局

領隊:蔡文峰 管理:方秋梅

陳泓銘 林財慶 崔方謀 曾亮勳 况旻軒 丁淦嵐 蘇建成 劉彥亨 李宏亮
江秉修 柯奕戎 潘賢明 謝松霖 李天寶 鄭富翔 陳品宏 王儀昌 林文信

11、屏東地方法院

領隊:李昭彥

程士傑 李育任 黃虹蓁 陳政揚 張雅喻 全國榮 張文俊 蔡進吉 顏子仁
張哲銘 夏建世 周志龍 陳瑞鴻 許允中 吳國明 鄧晴雲 蘇柏升 施青宇
張正強 張瀚元

12、屏東縣政府長期照護處

孫佩如 張瑜庭 李薇梅 林玉君 李昆峰 李雨聰 陳怡 林玉君 邱柏翰
胡婷婷 李奕洋 張玉婷 柳佩芸 潘彥廷

三、中上學校組

1、大同高中

領隊:王郁菁 執行教練:蘇建榮 管理:林木俊

林木俊 李晉榮 林一煒 傅國禎 李章賜 蘇建榮 盧昱文 唐瑞宏 鍾淳珉
陳文賓 楊勝喻 陳青鴻 何啟川 劉建宏

四、國小學校組

1、東港視導區

領隊:王俞揮 執行教練:謝誠文 管理:顏乾明

戴嘉勇 謝誠文 李煥元 顏乾明 李如弘 李自勇 潘文傑 張景胴 蔡職鴻
林志偉 黃裕鴻 郭丁豪 鄧志立 黃合利 陳昭成 王俞揮 黃思翰 劉蕙鈺
簡正郎

112年屏東縣運暨公教聯合運動會慢速壘球比賽名單

一、社男組

屏東市：鄭博文 秦世杰 林士哲 周泰瑞 李宗軒 張勝惟 鄒立民 閻四維 洪昱誠 吳湘怡
莊銓橋 謝柏嶸 龔俊維 李政陽 柯昌濬 徐聖智 吳昭陽 范凱倫 張宗茹 吳廷峻

九如鄉：劉珣甫 黃文正 劉建宏 鄭知成 林晔屹 黃資皓 鄭世佳 盧宇翔 盧俊宏 許明進
楊志偉 黃律銘 陳威穎 劉政宏 楊智淵 馮建偉 盧冠廷 盧和龍 王安慶

牡丹鄉：柯毅 潘永彬 黃仁福 賴忠志 古培脩 李鐵雄 黃志鴻 黃英杰 許建文 林識賢
李冠年 林承御 李智揚 戴志忠 李一山 高聿辰 許子安 余廣嶺 潘華鉸 鐘聖傑

來義鄉：基攸·玖瓊瑤璞 溫翔林 江登木 高約翰 許浩翔 高克威 蘇君浩 余祐丞 曾小強
宗旻廷 宗政佑 林志文 田家榮 廖偉凡 歐懷恩 卓子峰 楊承宗

東港鎮：許玉賢 陳志賢 蘇金池 陳宗騏 黃士豪 黃忠義 陳柏峰 溫智全 郭駿侑 張宏竹
洪晨嵐 洪志昌 郭仲山 孔聖傑 莊清淥 洪政邦 蘇正芳 許詠慶 黃宣翰 林立元

長治鄉：陳榮揚 羅益偉 邱子豪 邱世麒 羅志玄 李勝文 李永新 張仲宏 邱奎壽 林建廷
杜狄恩 余睿淳 陳俊達 邱奕彰 曾義翔

春日鄉：戴紹峰 解瑞宏 楊茗安 楊茗全 湯恩宇 傅弘杰 湯志偉 徐亞運 湯皓宇 石柏祥
劉宗瀚 石鎔彰 段孟樊 陳彥宏 錢立恩 吳明祥 杜文華 李金德

泰武鄉：楊賢才 鄭韋恩 孔加恩 林浩文 蔡義雄 邱漢宗 曾進 謝勝飛 李建國 章紘瑜 阮文武
白傑 尤尚謙 秦佳年 李子軍 徐孝進 林文豪 范皓韋 郭孟杰 劉瑋智

琉球鄉：黃正宏 陳柏霖 陳則華 李伊展 賴泰憲 陳承佑 陳忠誌 蔡政男 蘇合吉 洪啟宗 田國利
黃春仁 洪立哲 洪柏毅 鄭博安 汪政隆 許文杰 羅柏勳

高樹鄉：劉秋林 范進寶 張雙河 潘瑞璋 陳明佳 楊郟進 鄭銘輝 許健龍 李宗翰 涂進德 利振昌
楊棋文 鄒亞庭 賴建成 鄭兆晏 鄭哲育 黃政翰 黃紘恩 黃政翔 楊志榮

新園鄉：陳信宏 李承翰 黃銘信 李佳原 謝宗哲 謝峯凱 林子傑 辜福明 簡名崧 黃浩鈞 林育德
林家慶 陳雨農 陳榮俊

獅子鄉：汪皓品 柳傳揚 柳永成 徐聖華 林志傑 高瑞淳 秦偉恩 鄔崇禮 陳俊宏 陳基豐 黃子皓
李鴻偉 鄔崇原 周偉凡 曾文魁 楊鈞傑 李家軒 湯鈞寶 李國豪 洪克斯

萬丹鄉：黃羿翔 陳志忠 黃世豪 陳振 吳一俊 郭原銘 施宇澤 陳有結 郭特享 陳建良 姚品滋
蔡喬安 黃達豐 洪振巖 李定宇 郭特銓 洪志誠 柳文弘 郭憲璋 陳信助

霧台鄉：柯順凱 許韋民 杜國隆 林少鈞 歐睿川 杜詠祥 許豪傑 尤仕傑 羅繼忠 柯浩偉 杜嘉榮
盧聖賢 廖崇智 許宏偉 劉家豪

屏科大：黃至正 郭旭炆 曾豐家 潘曉輝 辛品諭 張謙佑 樊仲明 宋威融 司恩澤 蕭佑歡 郭嘉峰
宋宸增 吳尚修

二、機關組

屏東市：李英宗 劉健庭 吳煥文 郭家修 謝揚霖 黃振瑞 張玉泰 陳俊霖 郭卜壽 溫信龍 陳永富
盧振裕 許秉修 張嘉顯 林俊佑 黃洧歲 許世濱 楊佳龍

來義鄉：彭志翔 京武·撒伶阿武勒 曾偉鈞 廖自強 王廉鋒 卓德明 葉志豪 廖華強 葉明雄
羅春雄 武英俊 高來成 劉念祥 布瓦·佳力書部 黃進城 張文彥

教育處：吳彥融 林宥晴 宋建霖 馮文龍 簡笙原 曾精鈺 鄭偉民 李依鳳 蘇建榮 趙秋珍 黃階穎
黃思翰 郭羿含 林郁文 李文欽

地政處：林朝賜 黃文祺 尤進賢 黃俊豫 包順安 林宗裕 廖翌鵬 張聖昀 林雋洋 林永鈞 陳振強
韓昆祐 羅益偉 朱紋億 張家碩 陳柏元

工務處：李政任 黃有成 張翔傑 陳順和 陳炳良 王子瑋 許崇信 楊清水 楊復任 林子陽 林慶輝
楊勝杰 宋柏翰

社會處：簡占鈞 陳祈安 李佩容 余朕 陳彥均 林怡蓉 林建宏 林聖峯 蔡帛翰 廖伯勳 張嘉哲
郭仲維 傅秉鈞 黃瑩家 蕭雅雯 鄭啟宏 吳思嫻 鄧福霖

交通旅遊處：倪國鈞 陳明昌 龔柏綱 黃家軒 黃原泓 林宏松 徐彬紘 方上哲 盧彥任 張祐誠
張恭文 張瑞裕 楊祐寧 謝竣錚 賴俊豪

水利處：吳奕翰 姚政松 楊子康 陳信嘉 謝東穆 張平昇 洪士評 游子晨 楊弘胤 曾政學 陳孟甫
葉至瑋 張瑞富 陳倫廷 許乃中 江國豐 林輝景 林煥文 柯廷育 凌健庭

消防局：吳志男 林國偉 曾智宏 楊忻偉 林鵬志 陳文成 周裕盛 陳志昇 陳世鴻 洪柏軒 章志強
葉正隆

警察局：陳泓銘 林財慶 崔方謀 曾亮勳 況旻軒 丁淦嵐 蘇建成 劉彥亨 李宏亮 江秉修 柯奕戎
潘賢明 謝松霖 李天寶 鄭富翔 陳品宏 王儀昌 林文信

屏東地方法院：程士傑 李育任 黃虹蓁 陳政揚 張雅喻 全國榮 張文俊 蔡進吉 顏子仁 張哲銘
夏建世 周志龍 陳瑞鴻 許允中 吳國明 鄧晴雲 蘇柏升 施青宇 張正強 張瀚元

屏東縣政府長期照護處：孫佩如 張瑜庭 李薇梅 林玉君 李昆峰 李雨聰 陳怡 林玉君 邱柏翰
胡婷婷 李奕洋 張玉婷 柳佩芸 潘彥廷

三、中上學校組

大同高中：林木俊 李晉榮 林一煒 傅國禎 李章賜 蘇建榮 盧昱文 唐瑞宏 鍾淳珉 陳文賓
楊勝喻 陳青鴻 何啟川 劉建宏

四、國小學校組

東港視導區：戴嘉勇 謝誠文 李煥元 顏乾明 李如弘 李自勇 潘文傑 張景胴 蔡職鴻 林志偉
黃裕鴻 郭丁豪 鄧志立 黃合利 陳昭成 王俞揮 黃思翰 劉蕙鈺 簡正郎

慢速壘球比賽秩序表

比賽時間：112年11月9-10日(機關組)
 112年11月10日(公教組)
 112年11月11-12日(社會組)

比賽地點：台糖壘球場

機關組團體：12隊取6名

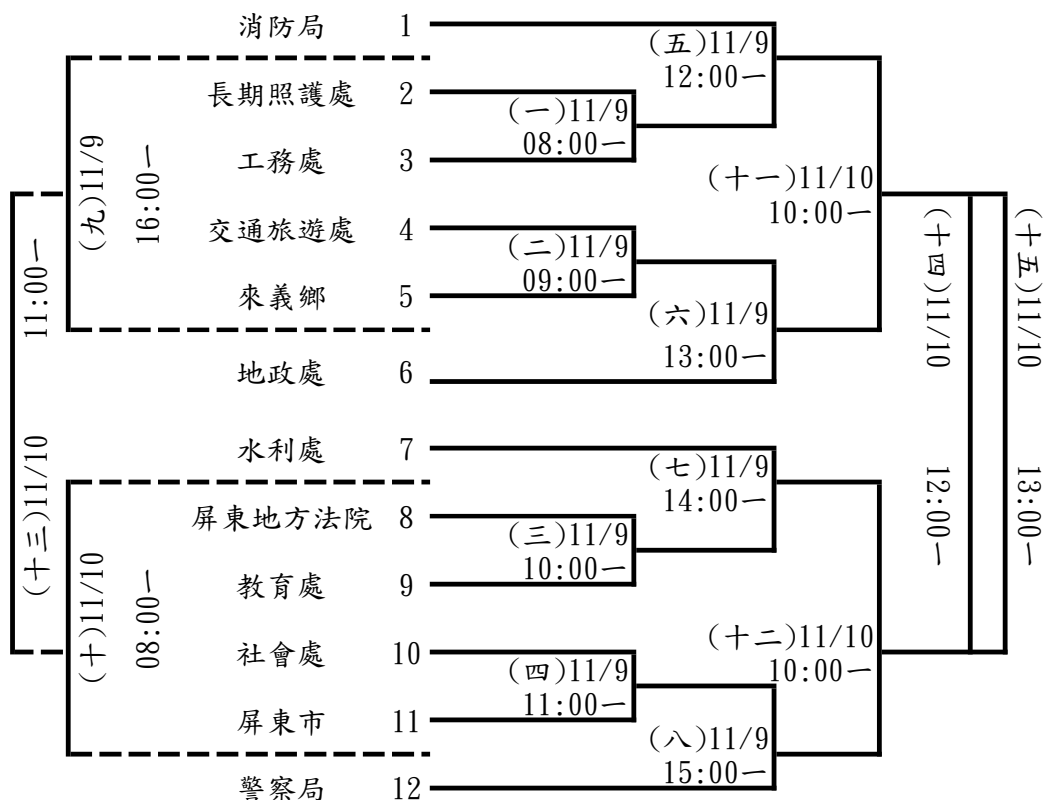

教師組：2隊取1名

東港視導區 1 $\xrightarrow[14:00-]{(一)11/10}$ 2 大同高中

社男組團體：15隊取6名

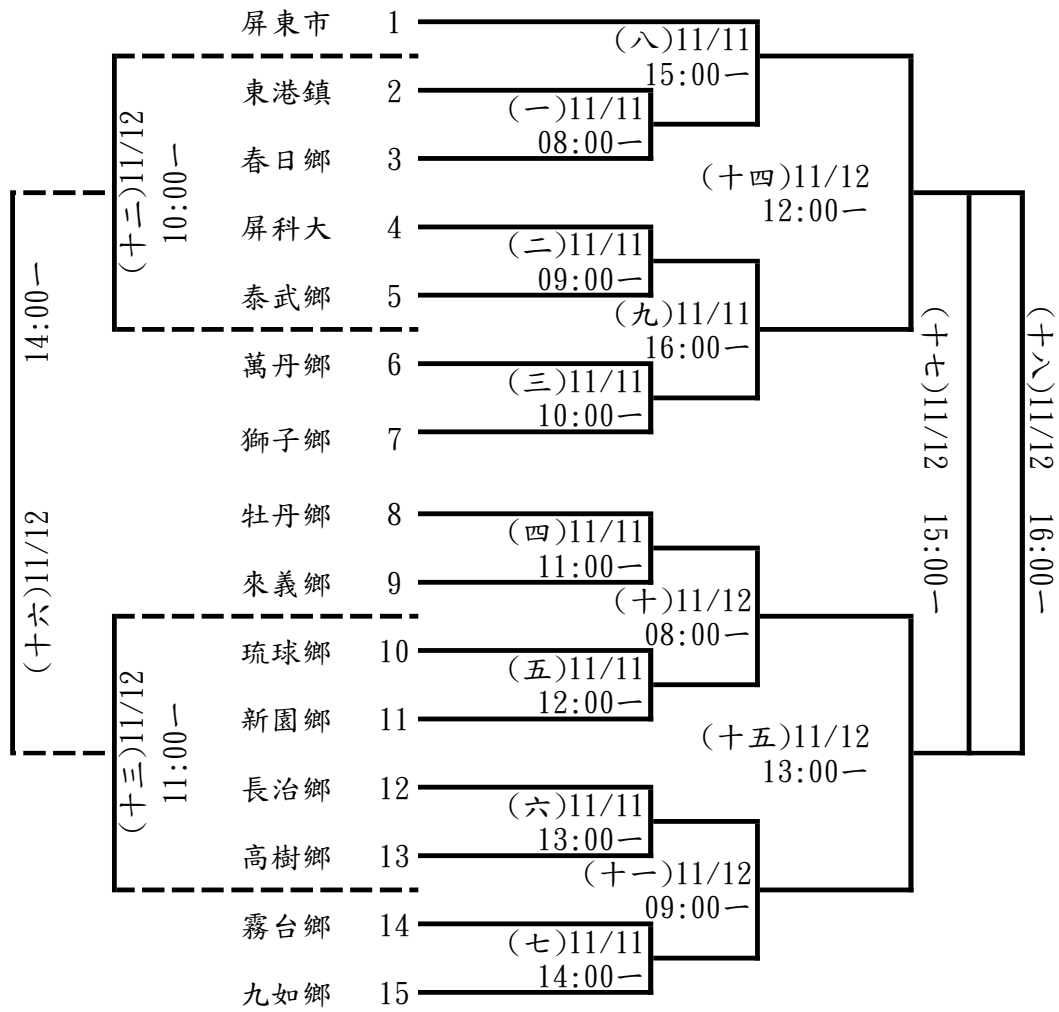

112 年屏東縣運暨公教聯合運動會桌球隊職員名單

一、社男

1、內埔鄉

領隊:林勇田 執行教練:賴清霖

黃永尚 林廣文 邱俊梁 蔡銳文 涂文星 周文生 黃智維 張文彬 張景焜
游子宜

2、竹田鄉

領隊:莊騰煜 執行教練:沈裕玉

曾文岳 曾德勝 陳振凱 李炘恩 李岳勳 葉家澄 賴永財 陳源昌 張旺明
林任堂

3、車城鄉

領隊:陳政雄 執行教練:王博智 管理:董倫賢

陳柏煌 董欣晟 黃子鑫 汪品翰 董秩紋 宋皇凱 張峻惟 尤宏文 董埡勝
董致漢

4、里港鄉

領隊:黃麗惠 執行教練:吳惠展 管理:林景豐

林宗鴻 王周文 王凡 謝榮涼 龔進興 黃奕銘 蔡國欽 吳清雄 黃文志
林繁華

5、長治鄉

領隊:邱啟鴻 執行教練:鄧政顯

陳昱揚 羅佑丞 徐榮隆 邱秀全 黃吉修 黃明峯 邱凱斌 饒倫 馮耀德
陳毅展

6、恆春鎮

領隊:尤愷隆

尤榮志 史義祥 李振文 尤建順 蔡瑞文 鐘水樹 魏敏誠 蔡宗憲 蔡維城

7、春日鄉

領隊:沈秋花 執行教練:蔡英勇 管理:李金山

柯政平 伍恩賜 張正福 江文義 柯學嘉 邱慶恩 邱誠恩 黃天明 張志宏

8、泰武鄉

領隊:潘明福 執行教練:朱邑晉 管理:邱幸美

劉國華 楊智偉 朱彥明 周庭寬 莊德才 葉瀚聲 曾進仁

9、琉球鄉

領隊:陳忠敬 執行教練:許沛宇

林榮家 蔡世弘 許飛銘 許錦樹 李南宏 洪志明 陳俊杰 李滿堂 陳滿福
許朝憲

10、獅子鄉

領隊:朱宏恩 執行教練:高吉正

朱彥政 黃明山 卓浩平 卓浩銘 李仁男 楊光輝 余金珍 徐倩雄 羅欽楓
高吉正

11、麟洛鄉

領隊:徐金榮 執行教練:戴松飛 管理:陳永成

曹晃安 李一良 邱智宏 邱毓寬 邱毓安 謝譯賢 陳日賢 王祥宇 陳又維

12、屏科大

領隊:張金龍 執行教練:楊嘉恩 管理:李齡櫻

蔡淳佑 李永捷 黃威傑 劉峪銓 盧得悅 韓昀宏 何佳鴻 黃凱喬 陳義憲
邱品文

二、社女

1、車城鄉

領隊:陳政雄 執行教練:王俊賢 管理:陳泰淳

王家珩 陳姿廷 李湘晴 黃儀 王珞萍 曾靖雅 潘玉霞 楊真臻 汪家君
翁羽萱

2、長治鄉

領隊:邱品程 執行教練:郭宗南

黃莉麗 莊貴香 黃維琪 羅梅英 葉羽洛 張芮嘉 黃淑惠 張芳香

3、春日鄉

領隊:沈秋花 執行教練:蔡英勇 管理:周宸緯

李小花 李月珠 古熾琳 呂芷禕 陳玉婷 宋麗瑾 段玉華

4、琉球鄉

領隊:王怜雅 執行教練:梁雅茱

蔡欣蓉 李鳳婷 陳永芳 陳滋澄 陳瑞香 鍾昀恩 鍾昀庭 李佳瑜 許芯瑜
陳涵璇

5、麟洛鄉

領隊:傅龍明 執行教練:高舉連 管理:宋瑞川

張錦治 林芳英 蘇慎 黃音 鍾忻妤 謝雪梅 邱美貞 宋冠萱

6、屏科大

領隊:張金龍 執行教練:楊嘉恩 管理:李齡櫻
張喬玲 吳雅靜 呂宛樺 李芷迎 謝德馨 梁玉 張斯瑾 廖悅庭 陳思涵
林姮妤

三、高男

1、國立屏中

執行教練:陳振凱
賴紹 陳昱樺 廖宏捷 陳彥程 王宇祥 王晨安 劉宜旻 傅少謙 吳定安

四、高女

1、國立屏女

領隊:楊榮豐 執行教練:廖崇軒
范孜齊 陳品璇 羅苡橋 莊淇 吳沛寰 朱冠媛 張懷家 王睿祺

2、國立潮中

王祉棋 王可晴 蘇文馨 李沛宸 洪辰諭 陳甜茵 林桂絨

五、國男

1、美和高中

領隊:王致皓 執行教練:廖哲偉
陳硯楷 張庭睿 陳其賢 陳恕 林科澄 黃皓岷 葉秉鈞 林立祐 黃允澤

2、明正國中

領隊:林俊傑 管理:江珮慧
馬煜斌 謝宇 溫廷宥 顏琮祐 林立楷 葉昱呈 葉碩恩 石杰恩 柯子洋
黃鉞鈞

3、中正國中

領隊:劉瑞富 執行教練:邱倉玄,黃凱鈺
朱睿 李典恒 鄭凱文 黃宥鉉 李致賢 林太琦 邱子睿 邱定承 葉禾謙

4、至正國中

領隊:黃賢德 執行教練:陳振凱 管理:黃正宗
許譽薺 黃翊嘉 朱芄毅 呂聖安 廖堉棋 李唯 黃硯勳 邱俊瑋

5、里港國中

領隊:鄭宗文 執行教練:王順正 管理:謝育憲
楊峻愷 楊凡毅 藍翊展 詹博丞 余承祐 蘇子軒 鄭凱源

6、琉球國中

領隊:蘇傳桔 執行教練:黃華愷 管理:李秀麗
許天恩 許宸渙 陳雋正 蔡晷宇 陳泉鈞 陳益強

7、車城國中

領隊:楊政家 執行教練:黃國揚
簡宏濤 龔嘉宇 王佑恩 吳自遠 柯唯呈 陳明 傅聖傑 吳伯元

六、國女

1、明正國中

執行教練:沈玉娟
莊雅晴 王苡瑄 陳靜璇 石佳平 季妤庭 陳佳旋 林欣臻 王芝悠 郭恩妤
林芊妤

2、中正國中

領隊:劉瑞富 執行教練:梁懷欽, 邱倉玄
林翠宜 邱筠捷 李沛恩 徐蘇芸蓁 林靜誼 曲言

3、至正國中

領隊:黃賢德 執行教練:陳振凱 管理:黃正宗
黃安潔 陳芷妤 劉浩妤 趙庭萱 賴姿妤 葉子菱 黃渝恩

4、里港國中

領隊:鄭宗文 執行教練:許耀升 管理:林婉如
鄒蕎伊 陳竹茵 王彩懿 楊晴茜 王郁琦 許佳榆

5、琉球國中

領隊:蘇傳桔 執行教練:黃華愷 管理:李秀麗
陳紫芹 壽曼喬 許宜湘 蔡宛諭 李紫維 陳靜佩 林艾澄 陳紫妃 陳沛育
許鈺淳

6、車城國中

執行教練:王嫡 管理:簡廷任
白理足 鍾雨捷 柯依晴 尤宥婷 張瑋庭 李沁恩 周雨嫻

七、小男 A

1、屏東市

領隊:黃玉麟 執行教練:顏光男 管理:林思賢
陳又安 溫廷佐 柯全 蘭泓銘 邱元甫 鍾佳豪 黃子睿 林彧守 劉宜潔
許宸睿

2、內埔鄉

領隊:邱照麟 執行教練:許志明 管理:張君瑜
陳睿浩 陳彌 林嘉宸 黃奕祥 何庭碩 李秉諭 陳侑憲 鍾逸凡

3、竹田鄉

領隊:林秀玲 執行教練:陳隆長 管理:李淑瑗
吳定一 林瑋宸 吳昕勇 陳羿安 陳禹旗 傅平 戴安峻 陳廷堯

4、車城鄉

領隊:王怡萱 執行教練:謝逸,黃國揚
鍾勝傑 王忠俊 呂政邑 李勒樂 王柏謙 李諺寧 張棋翔 林勁堯 林維駿
朱昶融

5、里港鄉

領隊:王照仁 執行教練:王順正 管理:李文欽
王彥博 吳泓億 林裕翔 鄭承侑 林裕傑 楊上逸 林子竣

6、恆春鎮

領隊:陳堅銘 執行教練:李健敏,李纘宏
王泳勛 吳彥霖 張志宇 詹承峰 潘宏俊 趙健凱 卓泓宇

7、新園鄉

領隊:吳美華 執行教練:林欣樺,饒紋慈
林伯諺 許日耀 劉彥均 簡延憬 張主樂 蔡政勳 陳禹翔 林品碩

八、小女 A

1、屏東市

領隊:黃玉麟 執行教練:張芮嘉 管理:劉冠吾
游鈞琰 李佳樺 楊佳瑩 溫茲涵 林子甯 羅雨涵 柯晴 柯妍 鄧登登
吳安澤

2、內埔鄉

領隊:邱照麟 執行教練:許志明 管理:林曉君
戴妍 李意涵 邱承臨 黃羽薰 鄭詩潔 鍾曦瑩 賴素之 林胤彤 利雨祐

3、車城鄉

領隊:王怡萱 執行教練:柯勇吉 管理:柯秀靖
鍾雨彤 簡琦珈 顏唯安 楊靜芸 陳安 黃歆澄 王盈欣 徐苡甄 郭芯彤
古耘妃

4、里港鄉

領隊:王照仁 執行教練:王順正 管理:展恩加
許梓宜 陳佳筠 吳亞恩 盧怡甯 許芯瑜 柯奕彤 吳曉漩 許綵捷 王盈捷
張以心

5、恆春鎮

領隊:陳堅銘 執行教練:李健敏 管理:王麒維
巫妍鈺 王歆尹 王昱潔 吳芷寅 郭宥榛 黃語翎 吳宥嬉 田于庭

6、新園鄉

領隊:李香月 執行教練:林欣樺,饒紋慈
許日馨 洪聖喬 施芊卉 吳妍蓁 林家家 黃禹霏

九、小男 B

1、屏東市

領隊:蘇慶昌 執行教練:顏展鴻 管理:傅憶雯
林彥里 陳韋程 洪秉元 郭冠丞 郭書旭 洪楷沅 游豐璋 郭于睿 吳宥澄
王冠加

2、內埔鄉

領隊:邱照麟 執行教練:許志明 管理:曾智盟
林楷唯 黃少谷 詹立澤 劉祥宇 黃駿凱 利邦碩 張睿恩 李佳宸 黃窩輝

3、竹田鄉

領隊:林秀玲 執行教練:陳隆長 管理:劉媛翠
陳品睿 李岳融 劉冠延 柯信綸 賴佑誠 謝彥澄 蘇建睿 許詠傑

4、車城鄉

領隊:王怡萱 執行教練:謝逸 管理:林惠龍
傅楷祐 刁宥翔 侯霖桔 林郁安 林郁全 陳宥安 陳擘 王諳辰 張煜翔
侯椿任

5、恆春鎮

領隊:曹開寧 執行教練:李鑽宏 管理:黃盈燄
蘇羽詳 葉品賢 鄭善己 陳冠勳 黃俞豪 莊育林 劉叡宇

6、新園鄉

執行教練:林欣樺 管理:許恒彰
簡得恩 蔡承翰 許鴻陞 李品陞 林頡祈 林宸鑫 李偉銓 林擘恩

十、小女 B

1、屏東市

領隊:吳子宏 執行教練:呂國榮 管理:張家偉
曾子涵 洪愛箴 李芄臻 嚴芷沂 曾柚蓉 洪愛昕 莊紫緹 陳愉涵 陳可芯

十一、機關組

1、屏東市

領隊:陳明昌 執行教練:韓勝彬 管理:黃泰安
蕭正泰 陳嘉慶 韓勝彬 黃泰安 溫慧君 陳炳臣 陳室源 蘇倍聰

2、牡丹鄉

領隊:潘壯志 執行教練:高康倫 管理:劉基財
蔡重仁 邵文賢 楊健平 蔡志明 郭永豐 林國志 華冠宇 鄭美櫻 孫麗美

3、來義鄉

領隊:莊景星 執行教練:黃進城
葉明雄 羅名宏 高來成 曾孝發 武英俊 張永義 羅春雄 高秀玲 高錢妹
陳佩玲

4、春日鄉

領隊:沈秋花 執行教練:蔡英勇 管理:連貴雅
李志華 高偉 賴正雄 王鵬輝 周宸緯 李金山 宋金鳳 陳桂櫻 石雪幸

5、地政處

領隊:陳錦屏 管理:張淑娟
郭建志 鍾國樑 連文躍 林子傑 李龍木 張光偉 張耀文 李旭洲 李權芳
王靜華

6、財稅局

領隊:張益閔 執行教練:謝幸容
陳寶珠 林益正 曾正塘 陳鳳昌 張福榮 陳有勝 李和昌 蔡坤祐 趙烽傑

7、衛生局

領隊:王文章 執行教練:許宸秣 管理:阮玉燕
蕭惠芳 陳瓊芬 施泰銓 許玉芬 龍秀花 康啟杰 蔡木財 李文化 伍茂祥
黃建輝

8、消防局

許朝陽 譚宇瑄 鄧嘉偉 蔡欣竝 李焜誠 張耀明 張煌昇 李福勝

9、警察局

領隊:蔡文峰 管理:方秋梅
龔明昌 阮志強 吳怡賢 陳柏昌 陳永成 賴俊宇 孔立偉 林春輝 胡唯晟

10、屏東地檢署

劉俊儀 王光傑 吳求鴻 王坤煌 羅隆仁 張宏瑞 鄭昱婕 李伯宏 田相慶軍
鍾尚義

11、屏東地方法院

領隊:李昭彥

涂春生 王致傑 邱富銓 洪明和 林富真 黃郁博 陳秋宏 溫訓暖

12、法務部矯正署屏東監獄

領隊:蔡景裕

林東成 李俊珍 邱啟鴻 黃明山 羅福星 陳建成

十二、中上學校組

1、屏科大

領隊:張金龍 執行教練:楊嘉恩 管理:林秀卿

林芳銘 賴鳳儀 羅憲哲 楊嘉恩 張玉琳 王彰人 邱力文 陳寧山 李齡櫻
曹文昌

112年屏東縣運暨公教聯合運動會桌球比賽名單

一、社男組

1、團體賽

內埔鄉：黃永尚 林廣文 邱俊梁 蔡銳文 涂文星 周文生 黃智維 張文彬 張景焜 游子宜
竹田鄉：曾文岳 曾德勝 陳振凱 李炘恩 李岳勳 葉家澄 賴永財 陳源昌 張旺明 林任堂
車城鄉：陳柏煌 董欣晟 黃子鑫 汪品翰 董秩紋 宋皇凱 張峻惟 尤宏文 董堉勝 董致漢
里港鄉：林宗鴻 王周文 王凡 謝榮涼 龔進興 黃奕銘 蔡國欽 吳清雄 黃文志 林繁華
長治鄉：陳昱揚 羅佑丞 徐榮隆 邱秀全 黃吉修 黃明峯 邱凱斌 饒愉 馮耀德 陳毅展
恆春鎮：尤榮志 史義祥 李振文 尤建順 蔡瑞文 鐘水樹 魏敏誠 蔡宗憲 蔡維城
春日鄉：柯政平 伍恩賜 張正福 江文義 柯學嘉 邱慶恩 邱誠恩 黃天明 張志宏
泰武鄉：劉國華 楊智偉 朱彥明 周庭寬 莊德才 葉瀚聲 曾進仁
琉球鄉：林榮家 蔡世弘 許飛銘 許錦樹 李南宏 洪志明 陳俊杰 李滿堂 陳滿福 許朝憲
獅子鄉：高吉正 朱彥政 黃明山 卓浩平 卓浩銘 李仁男 楊光輝 余金珍 徐倩雄 羅欽楓
麟洛鄉：曹晃安 李一良 邱智宏 邱毓寬 邱毓安 謝譯賢 陳日賢 王祥宇 陳又維
屏科大：蔡淳佑 李永捷 黃威傑 劉峪銓 盧得悅 韓昀宏 何佳鴻 黃凱喬 陳義憲 邱品文

二、社女組

1、團體賽

車城鄉：王家珩 陳姿玟 李湘晴 黃儀 王珞萍 曾靖雅 潘玉霞 楊真臻 汪家君 翁羽萱
長治鄉：黃莉麗 莊貴香 黃維琪 羅梅英 葉羽洛 張芮嘉 黃淑惠 張芳香
春日鄉：李小花 李月珠 古嫵琳 呂芷禕 陳玉婷 宋麗瑾 段玉華
琉球鄉：蔡欣蓉 李鳳婷 陳永芳 陳滋滢 陳瑞香 鍾昀恩 鍾昀庭 李佳瑜 許芯瑜 陳涵璇
麟洛鄉：張錦治 林芳英 蘇慎 黃音 鍾炘妤 謝雪梅 邱美貞 宋冠萱
屏科大：張喬玲 吳雅靜 呂宛樺 李芷迎 謝德馨 梁玉 張斯瑾 廖悅庭 陳思涵 林姮妤

三、高男組

1、團體賽

國立屏中：賴紹 陳昱樺 廖滋捷 陳彥程 王宇祥 王晨安 劉宜旻 傅少謙 吳定安

四、高女組

1、團體賽

國立屏女：范孜齊 陳品璇 羅苡橋 莊淇 吳沛寰 朱冠諤 張懷家 王睿祺

國立潮中：王祉棋 王可晴 蘇文馨 李沛宸 洪辰諭 陳甜茵 林桂絨

五、國男組

1、團體賽

美和高中：陳硯楷 張庭睿 陳其賢 陳恕 林科澄 黃皓岷 葉秉鈞 林立祐 黃允澤

明正國中：馬煜斌 謝宇 溫廷宥 顏琮祐 林立楷 葉昱呈 葉碩恩 石杰恩 柯子洋 黃鉞鈞

中正國中：朱睿 李典恒 鄭凱文 黃宥鎡 李致賢 林太琦 邱子睿 邱定承 葉禾謙

至正國中：許譽薺 黃翊嘉 朱芄毅 呂聖安 廖瑄棋 李唯 黃硯勳 邱俊瑋

里港國中：楊峻愷 楊凡毅 藍翊展 詹博丞 余承祐 蘇子軒 鄭凱源

琉球國中：許天恩 許宸渙 陳雋正 蔡晟宇 陳泉鈞 陳益強

車城國中：簡宏浩 龔嘉宇 王佑恩 吳自遠 柯唯呈 陳明 傅聖傑 吳伯元

六、國女組

1、團體賽

明正國中：莊雅晴 王苡瑄 陳靜璇 石佳平 季妤庭 陳佳旋 林欣臻 王芝悠 郭思妤 林芊妤

中正國中：林翠宜 邱筠捷 李沛恩 徐蘇芸蓁 林靜誼 曲言

至正國中：黃安潔 陳芷妤 劉浩妤 趙庭萱 賴姿妤 葉子菱 黃渝恩

里港國中：鄒蕎伊 陳竹茵 王彩懿 楊晴茜 王郁琦 許佳榆

琉球國中：陳紫芹 壽曼喬 許宜湘 蔡宛諭 李紫維 陳靜佩 林艾澄 陳紫妃 陳沛育 許鈺淳

車城國中：白理足 鍾雨捷 柯依晴 尤宥婷 張瑋庭 李沁恩 周雨嫻

七、小男組

1、團體賽

屏東市 A：陳又安 溫廷佐 柯全 藺泓銘 邱元甫 鍾佳豪 黃子睿 林彧守 劉宜潔 許宸睿
屏東市 B：洪秉元 郭冠丞 郭書旭 洪楷沅 游豐璋 郭于睿 吳宥澄 王冠加 林彥里 陳韋程
內埔鄉 A：陳睿浩 陳彌 林嘉宸 黃奕祥 何庭碩 李秉諭 陳侑憲 鍾逸凡
內埔鄉 B：林楷唯 黃少谷 詹立澤 劉祥宇 黃駿凱 利邦碩 張睿恩 李佳宸 黃窩輝
竹田鄉 A：吳定一 林瑋宸 吳昕勇 陳羿安 陳禹旗 傅平 戴安峻 陳廷堯
竹田鄉 B：陳品睿 李岳融 劉冠延 柯信綸 賴佑誠 謝彥澄 蘇建睿 許詠傑
車城鄉 A：鍾勝傑 王忠俊 呂政邑 李勒樂 王柏謙 李諺寧 張棋翔 林勁堯 林維駿 朱昶融
車城鄉 B：傅楷祐 刁宥翔 侯霖桔 林郁安 林郁全 陳宥安 陳擘 王諳辰 張煜翔 侯椿任
里港鄉 A：王彥博 吳泓億 林裕翔 鄭承侑 林裕傑 楊上逸 林子竣
恆春鎮 A：張志宇 詹承峰 潘宏俊 趙健凱 卓泓宇 王泳勛 吳彥霖
恆春鎮 B：蘇羽詳 葉品賢 鄭善己 陳冠勳 黃俞豪 莊育林 劉叡宇
新園鄉 A：林伯諺 許日耀 劉彥均 簡延憬 張主樂 蔡政勳 陳禹翔 林品碩
新園鄉 B：簡得恩 蔡承翰 許鴻陞 李品陞 林頡祈 林宸鑫 李偉銓 林曄恩

八、小女組

1、團體賽

屏東市 A：游鈺琬 李佳樺 楊佳瑩 溫茲涵 林子甯 羅雨涵 柯晴 柯妍 鄧登登 吳安澤
屏東市 B：曾子涵 洪愛箴 李芄臻 嚴芷沂 曾柚蓉 洪愛昕 莊紫緹 陳愉涵 陳可芯
內埔鄉 A：戴妍 李意涵 邱承臨 黃羽薰 鄭詩潔 鍾曦瑩 賴素之 林胤彤 利雨祐
車城鄉 A：鍾雨彤 簡琦珈 顏唯安 楊靜芸 陳安 黃歆澄 王盈欣 徐苡甄 郭芯彤 古耘妃
里港鄉 A：許婷宜 陳佳筠 吳亞恩 盧怡甯 許芯瑜 柯奕彤 吳曉漩 許綵捷 王盈捷 張以心
恆春鎮 A：巫妍鈺 王歆尹 王昱潔 吳芷寅 郭宥榛 黃語翎 吳宥嬉 田于庭
新園鄉 A：許日馨 洪聖喬 施芊卉 吳妍蓁 林家家 黃禹霏

九、機關組

屏東市：蕭正泰 陳嘉慶 韓勝彬 黃泰安 溫慧君 陳炳臣 陳室源 蘇倍聰
牡丹鄉：蔡重仁 邵文賢 楊健平 蔡志明 郭永豐 林國志 華冠宇 鄭美櫻 孫麗美
來義鄉：葉明雄 羅名宏 高來成 曾孝發 武英俊 張永義 羅春雄 高秀玲 高錢妹 陳佩玲
春日鄉：李志華 高偉 賴正雄 王鵬輝 周宸緯 李金山 宋金鳳 陳桂櫻 石雪幸
地政處：郭建志 鍾國樑 連文躍 林子傑 李龍木 張光偉 張耀文 李旭洲 李權芳 王靜華
財稅局：陳寶珠 林益正 曾正塘 陳鳳昌 張福榮 陳有勝 李和昌 蔡坤祐 趙烽傑
衛生局：蕭惠芳 陳瓊芬 施泰銓 許玉芬 龍秀花 康啟杰 蔡木財 李文化 伍茂祥 黃建輝
消防局：許朝陽 譚宇瑄 鄧嘉偉 蔡欣竝 李焜誠 張耀明 張煌昇 李福勝
警察局：龔明昌 阮志強 吳怡賢 陳柏昌 陳永成 賴俊宇 孔立偉 林春輝 胡唯晟
屏東地檢署：劉俊儀 王光傑 吳求鴻 王坤煌 羅隆仁 張宏瑞 鄭昱婕 李伯宏 田相慶軍 鍾尚義
屏東地方法院：涂春生 王致傑 邱富銓 洪明和 林富真 黃郁博 陳秋宏 溫訓暖
法務部矯正署屏東監獄：林東成 李俊珍 邱啟鴻 黃明山 羅福星 陳建成

十、中上學校組

屏科大：林芳銘 賴鳳儀 羅憲哲 楊嘉恩 張玉琳 王彰人 邱力文 陳寧山 李齡櫻 曹文昌

桌球比賽秩序表

比賽地點:竹田國中

比賽時間:112年11月10、11、12日

社高男子組:13隊取6名

預賽:採分組循環,取各組前2名晉級決賽。

A

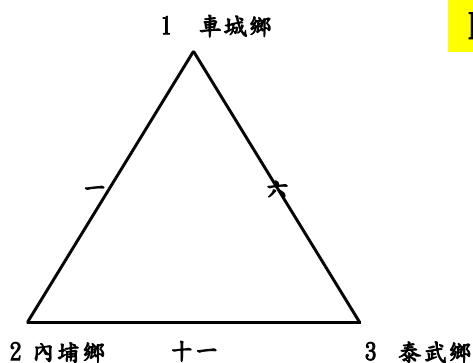

B

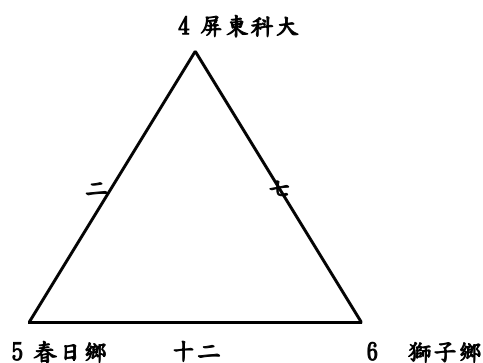

C

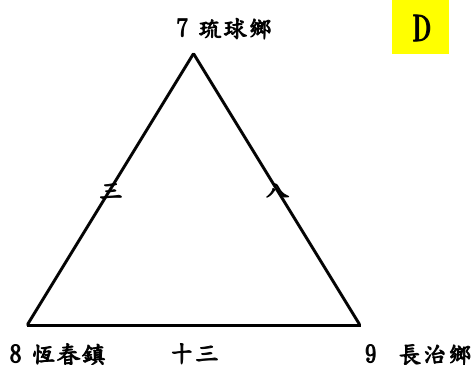

D

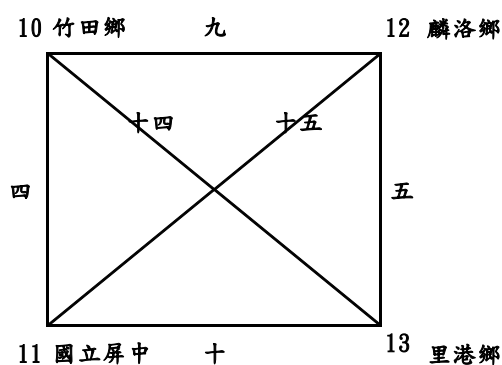

決賽:單敗淘汰賽取前4名

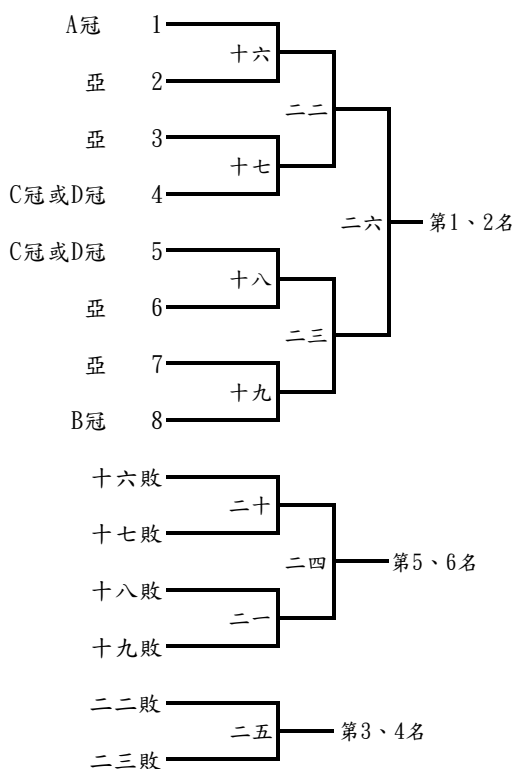

社女子組：6隊取4名

預賽：採分組循環，取各組前2名晉級決賽。

A

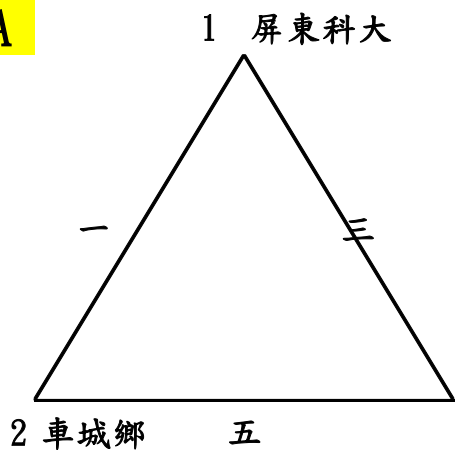

B

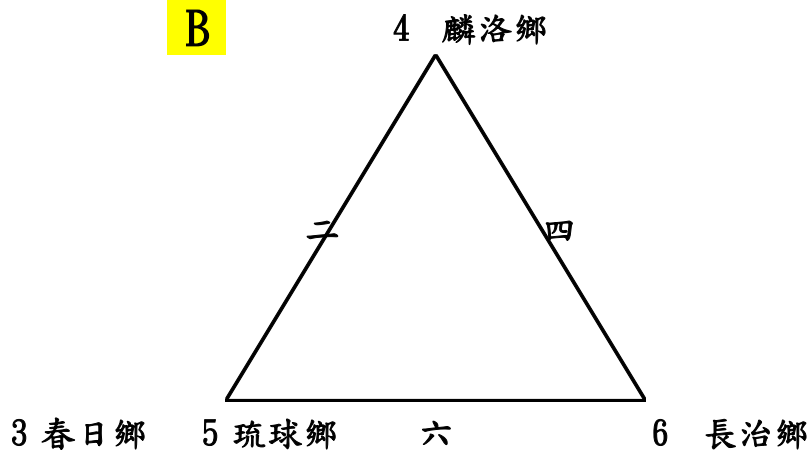

決賽：單敗淘汰賽取前4名

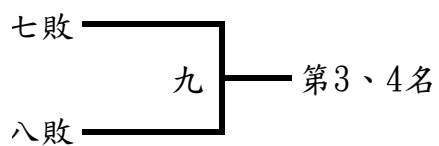
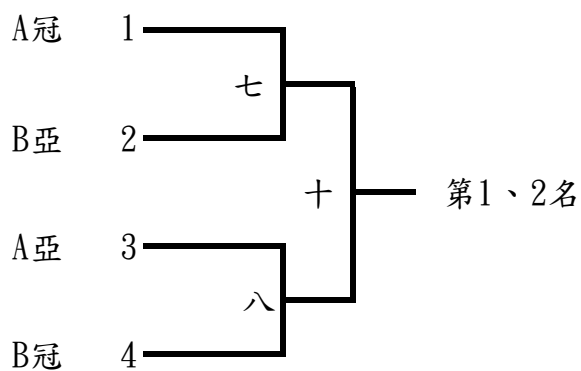

高中女子組：2隊取1名



國男組：7隊取5名

決賽：採勝敗部淘汰賽，勝部爭第1、2名；敗部爭第3、4、5名

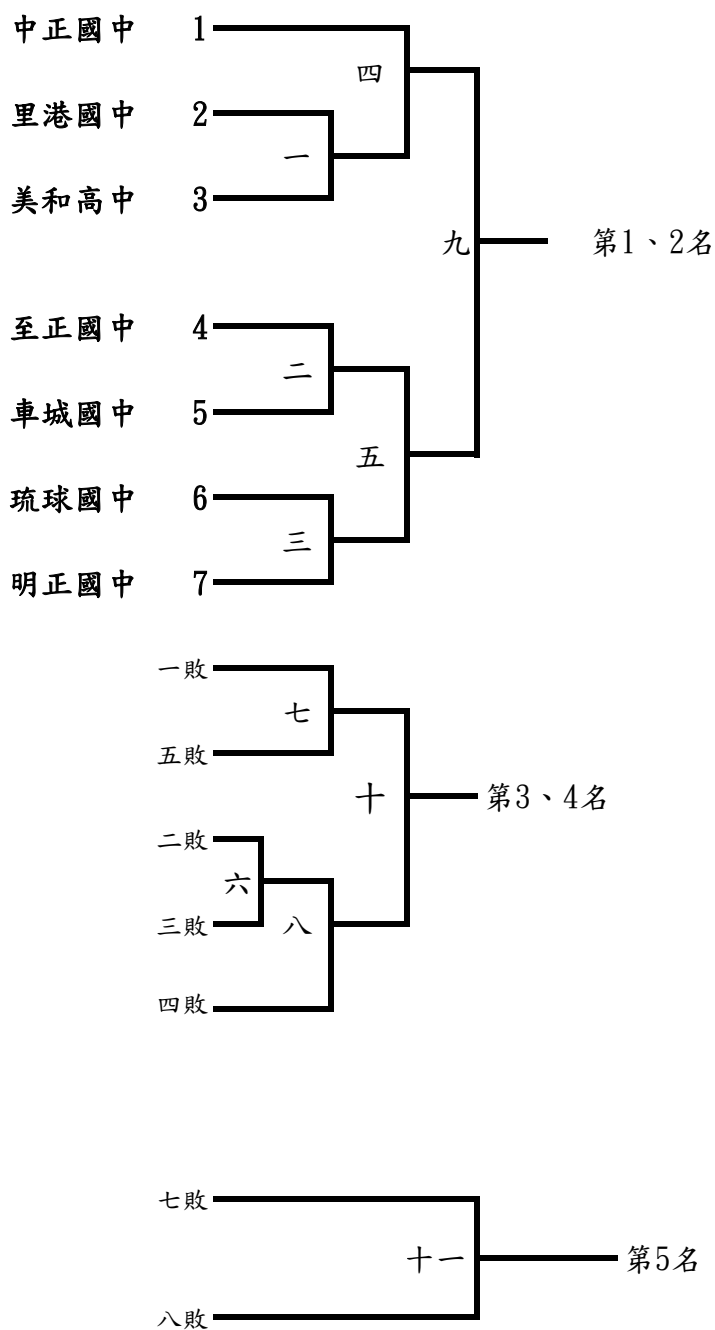

國女組：6隊取4名

預賽：採分組循環，取各組前2名晉級決賽。

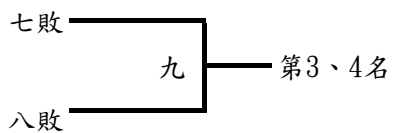
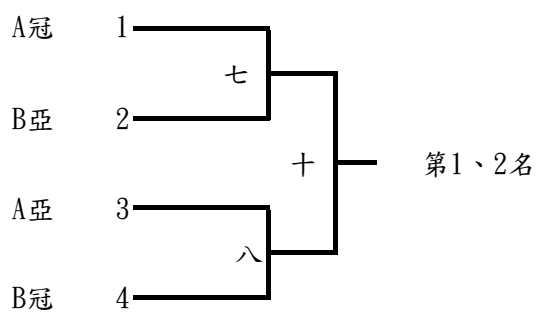
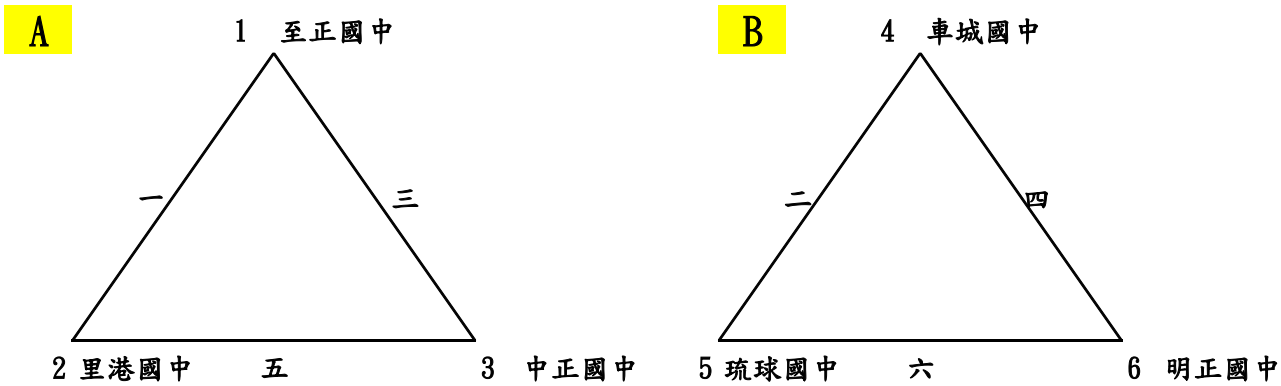

小男組：13隊取6名

預賽：採分組循環，取各組前2名晉級決賽。

A

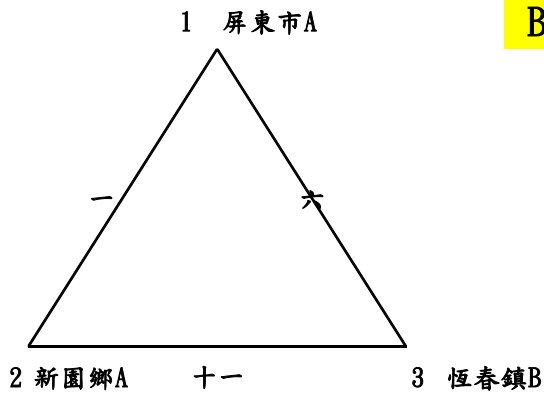

B

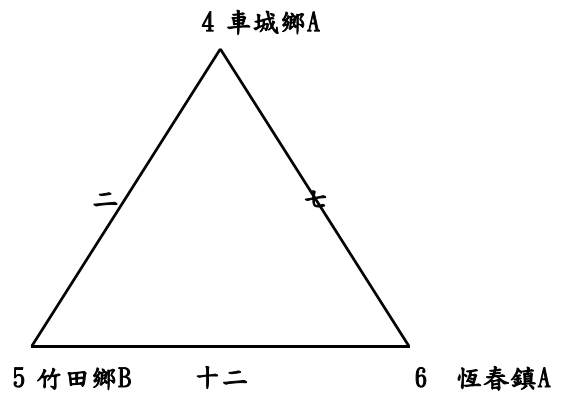

C

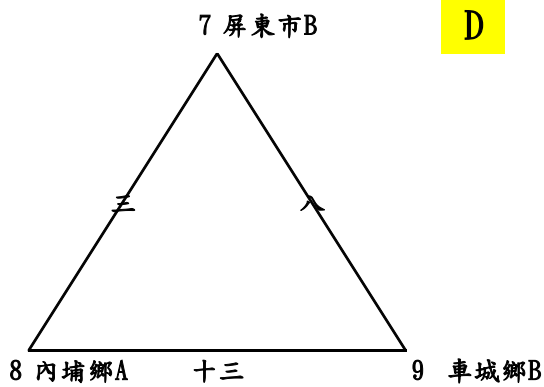

D

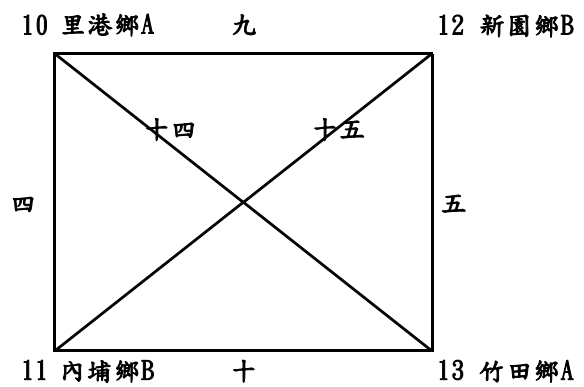

決賽：單敗淘汰賽取前6名

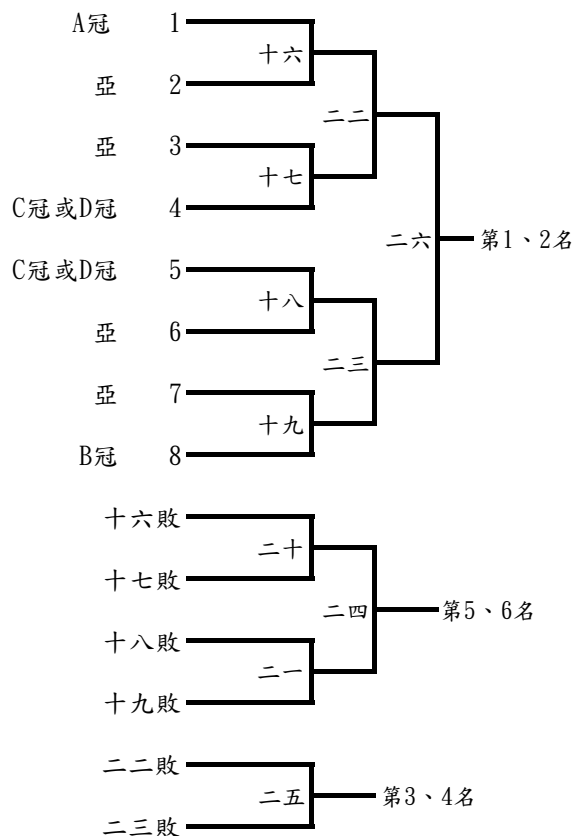

小女組：7隊取5名

決賽：採勝敗部淘汰賽, 勝部爭第1、2名；敗部爭第3、4、5名

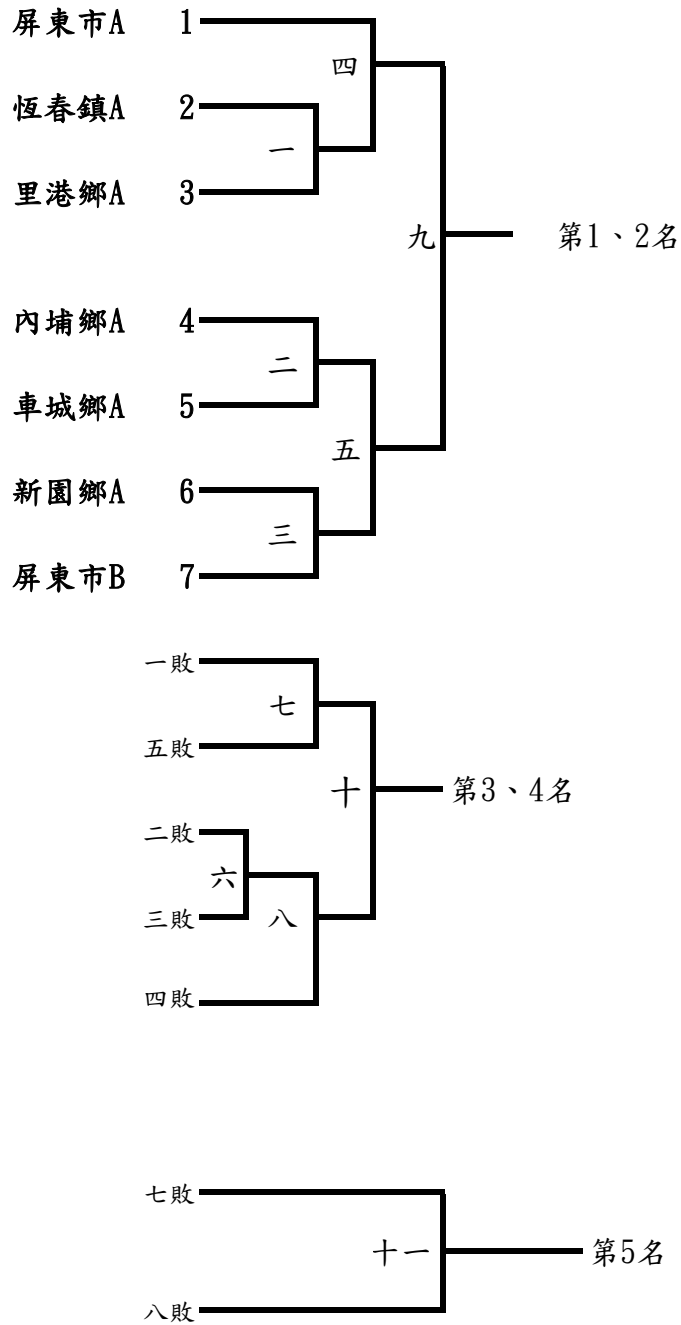

機關學校組:13隊取6名

預賽:採分組循環，取各組前2名晉級決賽。

A

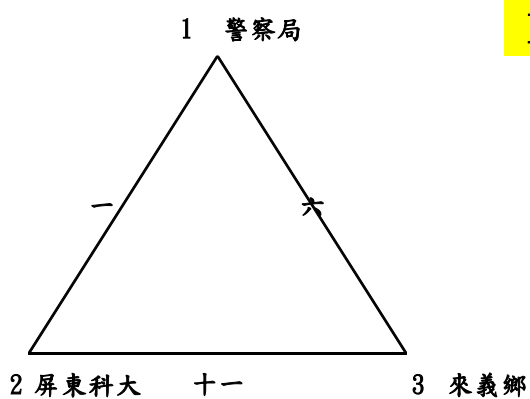

B

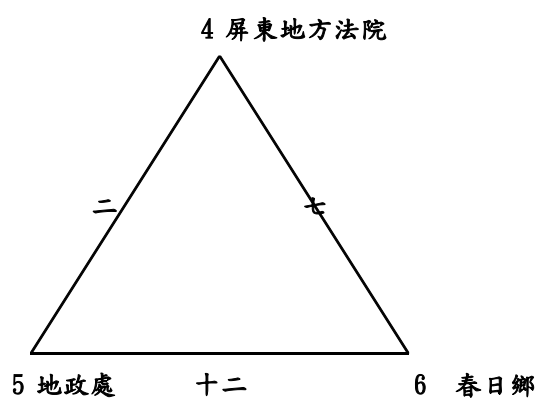

C

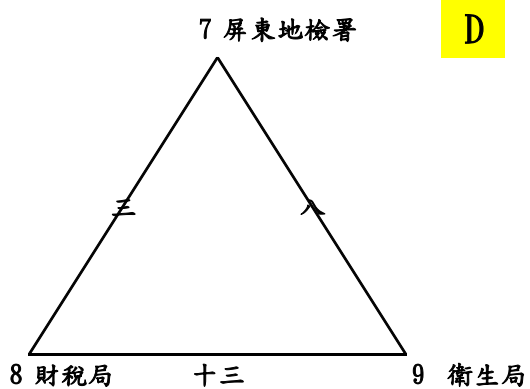

D

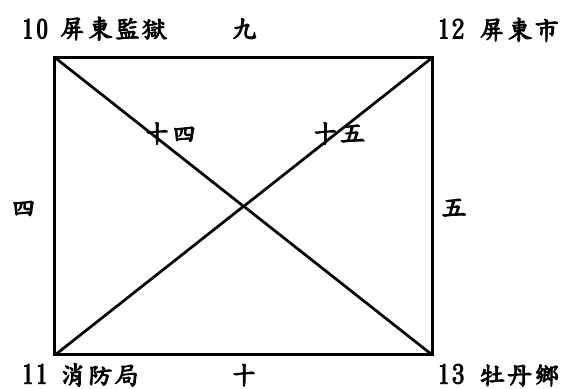

決賽:單敗淘汰賽取前6名

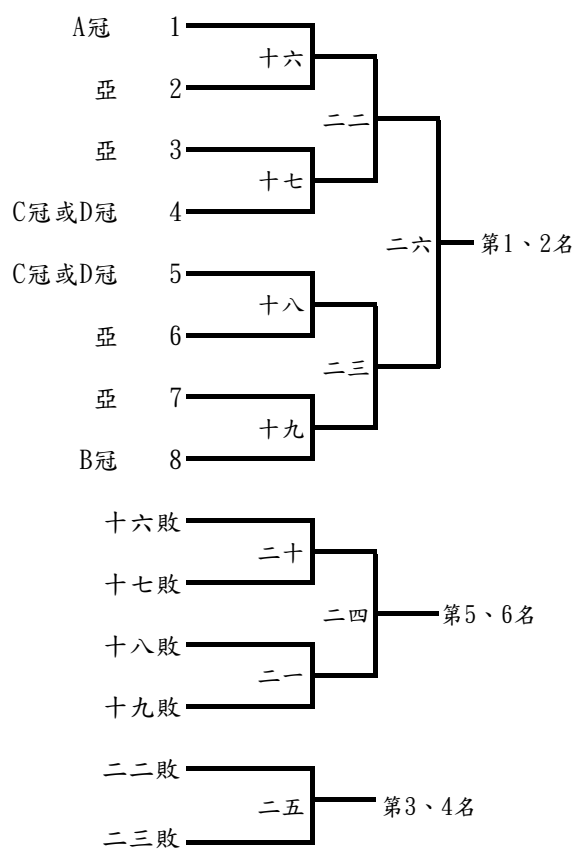

112年屏東縣運暨公教聯合運動會桌球賽程時間表

日期	組別 時間	小男組	小女組	國男組	國女組	社高男組	社女組	高女組	機關組
112 年 11 月 10 日	09:00	一~五	一	一~三					
	10:00	六~十	二~三						
	10:30			四~六					
	11:00	十一~十五	四~六						
	12:30	決賽抽籤	七~九	七~九					
	14:00	十六~十九	十~十一	十~十一					
	15:30	二十~二三							
	16:30	二四~二六							
	17:30								
112 年 11 月 11 日	09:00				一~二	一~五	一~二		
	09:50							一	
	10:30				三~四	六~十	三~四		
	12:00				五~六	十一~十五	五~六		
	13:30				七~八	決賽抽籤	七~八		
	14:00					十六~十九			
	15:00				九~十	二十~二三	九~十		
	16:30					二四~二六			
	17:30								
112 年 11 月 12 日	09:00								一~五
	10:00								六~十
	11:00								十一~十五
	12:20								抽籤
	12:30								十六~十九
	13:30								二十~二三
	14:30								二四~二六
	15:30								
備註	一、本賽程時間為係預定時間，必要時大會得提前、延後或分桌進行比賽，時間以大會競賽組報告為準。 二、請參賽各隊提前30分鐘到達會場領取出場名單，並於賽前20分鐘提出球員出賽名單，比賽時間仍未出場者即以棄權論。 三、表中一、二、三、四…為賽程表內之比賽場次。								

*本次比賽使用9張球檯

112年屏東縣運暨公教聯合運動會羽球隊職員名單

一、社男

1、屏東市

執行教練:蔡明信

蔡明信 林冠宇 孫紹璋 陳昀呈 王宇宸 吳存濬 謝和興 王瑞坤

2、萬巒鄉

領隊:陳慧香 執行教練:陳鴻儒 管理:黃鈺珊

林星宇 林京霆 林辰則 李國軍 林志陽 林育生 林忠岳 林芮呈 杜承軒
羅俊承

3、麟洛鄉

領隊:馮文緯

李風調 吳嘉祐 楊竣棋 湯子翰 洪偉維 馮文緯 馬春華 葉承恩 林文介
陳皆智

4、屏東大學

領隊:陳永森 執行教練:侯展承 管理:林瑞興

潘佑安 康斌霆 陳昌譽 劉殷郡 吳建寰 廖洹庸 梁元誠 徐志濤 林於輝
楊喜樂

二、社女

1、屏東大學

領隊:陳永森 執行教練:侯展承 管理:林瑞興

劉臻 呂珮煜 郭逸芸 吳昀佳 姚采汝 李欣紜 陳慕慈 陳沛鐸 方奕婷
孫品瑜

三、高男

1、國立屏中

領隊:謝發明 執行教練:施言楠 管理:胡誌仁

馬佑綸 利禹叡 林恩宏 吳承熙 朱季澤 陳家鴻 李品毅 楊振筵 李秉儒
邱午勝

2、國立潮中

執行教練:陳德庸

周柏昇 陳昱霖 廖千寧 陳柏元 徐胤紘 潘傳熙 林祐銘

3、大同高中

領隊:王郁菁 執行教練:張瑞廷,羅健男

許桐睿 童健翔 李育丞 涂瑋辰 黃竑叡 陳冠穎 莊宸 饒恩齊 侯秉亨

4、枋寮高中

領隊:陳科名 執行教練:蔡育勳,陳兆鴻

陳鈺辰 梁原碩 洪浩修 蔡秉耘 陳柏叡 洪宗志 湯晨浩 李睿騰 劉昀軒

5、東港高中

領隊:侯淑禎 執行教練:林怡芬,林文榮

洪兢彥 蘇星維 李丞恩 許智維 許皓翔 陳元甲 邱景騰 黃梓家 張實佑

四、高女

1、國立屏女

領隊:楊榮豐 執行教練:呂佩玉

洪欣怡 鄭淑好 李玉凡 馬綠茵 陳穎萱 林智恩 連俐雅 陳蓁妮

2、東港高中

領隊:侯淑禎 執行教練:戴敏峯,林文榮

方琪鈺 謝采燁 黃鈞芸 林鈺涵 陳姝妤 張懷熙 潘以晨 吳嘉芝 柳詠心
李玟穎

五、國男

1、大同高中

領隊:王郁菁 執行教練:羅健男,鄭哲昌

林辰翰 洪古捷宇 陳品睿 鄭閔鏞 方詮斌 李家亨 黃思維 陳霆羿 楊承叡
趙永瑞

2、枋寮高中

領隊:陳科名 執行教練:蔡育勳,陳兆鴻

廖晏鈞 王韋捷 許詠傑 蕭子聲 柯迪兒 林家峯 郭清忠 鄭柏軒 蔣岳洧
王詮鈞

3、東港高中

領隊:侯淑禎 執行教練:徐沛暘,林文榮

蘇宥升 何侑恩 蘇哲民 陳鈺閔 林清仁 吳榮億 方孟祥 吳秉濠 黃冠瑋
蔡博安

4、中正國中

領隊:劉瑞富 執行教練:孫紹璋,施言楠

林廷恩 陳力宏 許昱翔 賴勁翰 卓楷翔 林恩浩 陳竑學 陳冠儒 盧裕文
李庭宇

5、鶴聲國中

領隊:陳亮谷 執行教練:胡誌仁 管理:戴義泉
廖昱豪 周硯棋 陳伯翰 謝向臚 黃傳哲 傅怡康 邱偉哲 葉瑋宥 廖品程
陳勃廷

6、高樹國中

領隊:盧劍峰 執行教練:潘玉玲
潘柏恩 林柏宇 陳樂恩 吳承享 藍峻 江偉璇

7、崇文國中

領隊:黃慧瑄 執行教練:林萬宗 管理:林玉涓
潘泓叡 周陽 江品叡 林圻翊 李維凡 古宇·達 林柏毅 潘力帆 林宥澂
拉巴揚 包佑威

8、竹田國中

領隊:湯博榮 執行教練:胡皓翔 管理:李國源
鄧博仁 邱凱廷 李宗儒 謝博淵 劉易承 陳雲 郭岱軒 吳翊頌 林宜蓁

9、萬巒國中

領隊:陳朝賢 執行教練:林品嬋, 陳忠羿
陳俊喆 曾冠倫 林羿亨 陳寬豪 沈陽 吳承恩 林可宸 陳士茂 鄭嘉峻
鄭嘉凱

10、琉球國中

領隊:蘇傳桔 執行教練:黃華愷 管理:李秀麗
洪恩詠 李柏安 蔡佑杰 劉子弘 曾永杰 陳瑄幃 李學侑

六、國女

1、東港高中

領隊:侯淑禎 執行教練:林文榮, 蔡冠聖
傅姿瑄 杜采寧 李昀蓓 楊文沁 黃梓晴 褚佳怡 洪倖慧 林采青 林鈺芯

2、中正國中

領隊:劉瑞富 執行教練:孫紹瑋, 施言楠
陳芄臻 吳善鈞 曾筠庭 王亮勻 陳姿璇 蔡逸瑩 林淨瑜 利翊禎 陳湘婷
李品函

3、鶴聲國中

領隊:陳亮谷 執行教練:胡誌仁 管理:戴義泉
邱靖凌 黃睬然 陳雅靜 王昀淇 周家羽 侯沅蓁 林子純 林洧慈 李彩琳

4、崇文國中

領隊:黃慧瑄 執行教練:林源,林萬宗

阮宥蓁 許菴泳 孫雪惠 廖佳宜 林善茹 鄒承楹 羅宇晞 路兆 陳玄采
陳琳

5、琉球國中

領隊:蘇傳桔 執行教練:黃華愷 管理:李秀麗

許筑鈞 蘇筠婷 洪雅祺 陳家茵 陳華茵 陳靚萱 陳品卉 洪美秀 陳卉綺
許淑峯

七、小男 A

1、屏東市

領隊:黃玉麟 執行教練:郭智軒,陳榮貴

高辰璿 吳宣佑 簡聖祐 邱群祐 曾翊程 宋介中

2、內埔鄉

林宥廷 劉靖翔 陳奕宏 唐凡 陳品森 洪唯宸

3、里港鄉

領隊:藍乙琳 執行教練:侯展承

黃郁豪 尤理 陳頡霖 林立恆

4、枋寮鄉

執行教練:蕭任廷,邱逸華

張競賢 陳星睿 蕭子捷 陳星丞 陳星宇 陳邕易

5、東港鎮

領隊:李雅容 執行教練:林恆斌

邱喬駢 林楷祐 黃子維 郭哲宇 黃品瑞

6、林邊鄉

領隊:賴欣怡 執行教練:吳文哲,施孟男

楊秉右 許永承 賴昊穎 何昊璋 曾子桔 陳維宥

7、恆春鎮

領隊:鄭鴻博 執行教練:林曉均 管理:徐如君

黃承恩 詹珀鎮 陳子紳 楊銘宗 龔學凱 龔學育

8、琉球鄉

領隊:洪永恕 執行教練:潘彥豐

陳班長 洪峻丞 陳昊廷 蔡東祐 林楓桀 董又誠

9、新園鄉

執行教練:戴敏峯

楊承諺 黃志緯 吳伯諺 楊秉欣 陳浩宇

10、萬丹鄉

領隊:鍾文馨 執行教練:謝翔安 管理:黃茂誠

伍修德 黃奕澄 周竹佑 侯仲遠 林宥叡 黃胤瑋

11、萬巒鄉

領隊:溫在成 執行教練:顏進生

郭晉瑋 林建辰 李沅謹 李玉成 林祈睿

12、潮州鎮

領隊:余美瑩 執行教練:曹郁玲

莊子毅 簡翊丞 許雲清 阮唯宸

八、小女 A

1、屏東市

領隊:謝東憲 執行教練:林冠宇, 蔡明信

蔡沛寬 簡玟瑜 王依一 陳靖霏 林淋萌 許靖彤

2、內埔鄉

李栢瑄 何芯妤 曹羽甄 吳柔錚 呂珮頌 尹又靚

3、里港鄉

領隊:黃旭弘 執行教練:侯展承, 潘俊成

潘品炆 蘇筠稀 陳亭貝 陳芊羽 陳緬縈 鄭宇蓁

4、枋寮鄉

執行教練:林耀祥, 陳兆鴻

吳炫嬋 翁陳妮幼 彭凡嘉 邱詠芯 潘芯蕾 陳孟鈞

5、琉球鄉

領隊:江麗芬 執行教練:黃憲君

陳沂靜 林孟諭 陳昀杉 洪于澄 吳茉韶 陳娟希

6、新園鄉

領隊:郭明固 執行教練:戴敏峯 管理:周志勇

羅絹淳 許綵軒 羅翊恩 楊予慈 吳雨彤 林俐廷

7、萬丹鄉

領隊:鍾文馨 執行教練:顏嘉瑩

陳函蓁 黃欣慈 陳韻亘 陳誼璇 李婕琳

8、潮州鎮

領隊:余美瑩 執行教練:楊方婷 管理:徐淑芬
蔡咏彤 蔡芯瑀 黃繡鈺 謝宥萱 林子晴 劉映汝

九、小男 B

1、屏東市

領隊:陳文俊 執行教練:蔡明信, 陳昌譽
王至廷 林翊晟 徐睿紳 張栩睿 陳劭旻 賴旭騰

2、內埔鄉

林柏宇 蔡永暢 蔡永紳 簡樊恩 林侑廷 謝宜勳

3、里港鄉

領隊:藍乙琳 執行教練:潘俊成
楊紫詮 洪柏挺 施立曜 莊豐源 林恩先

4、枋寮鄉

執行教練:戴文斌, 郭俊麟
彭品傳 賴羿圻 吳承真 郭昀澈 方翊安 林宇恩

5、東港鎮

領隊:李雅容 執行教練:陳伯政 管理:丁姿君
潘呈恩 蔡廷駿 吳杰龍 蔡秉翰 林宥緯 吳紹綸

6、琉球鄉

領隊:吳順文 執行教練:林美琪
蔡秉翰 王斌塗 洪嘉陽 洪靖凱 陳政宏 蔡岳橙

7、新園鄉

領隊:郭明固 執行教練:李如弘 管理:周志勇
吳駿龍 林品成 何致濤 莊友志 許煌燁 吳崑騫

8、萬巒鄉

領隊:溫在成 執行教練:顏進生
鄭宇宸 涂珉瑞 林品辰 葉立睿 林墾

9、潮州鎮

領隊:余美瑩 執行教練:黃上珩
范裕杰 劉恩享 謝宥安 林肯

十、小女 B

1、屏東市

領隊:黃玉麟 執行教練:劉賢麒,黃惠瑜
陳姿仔 許昱翎 邱彥瑄 高辰晞 蔡佩芹 簡鈺蘋

2、內埔鄉

何芮安 楊靚羽 周郁婕 周郁宴 龔郁喬 陳好媽

十一、機關組

1、屏東市

領隊:周佳琪 執行教練:郭家修 管理:楊佳龍
葉洺亨 洪介仁 洪郁韻 張家綾 郭家修 陳建逸 楊佳龍 陳俊霖 廖惠文

2、三地門鄉

領隊:曾有欽 執行教練:林裕章 管理:林明傑
楊金虎 蘇鈺軍 馬天賜 林平江 包智緯 馮芷璇 洪琳雅 李巨玉 賴志宏
杜君怡

3、潮州鎮

領隊:周品全
林志昇 謝國棟 陳科嘉 柯希真 江貞儀 廖國智 邱芄稜 吳佩芹 張蘭英

4、教育處

領隊:黃柏翰 執行教練:李依鳳 管理:謝瓊慧
黃柏翰 戴雲生 鄧兆倫 林彥朋 鄭偉民 李依鳳 林昕儀 林宥晴 黃郁琇
吳彥融

5、農業處

領隊:陳美智 管理:許維恆
林育汀 潘淑慧 潘玉庭 歐盈廷 郭志偉 黃鼎基 吳俊翰 賴靖欣 陳明韋
張育誠

6、地政處

領隊:陳錦屏 管理:張淑娟
陳建嘉 李鳴 黃李嘉 葉俞亨 楊朝清 周勇宏 李旭璋 黃千珊 蔣展屏
王靜華

7、水利處

領隊:張國輝 管理:何怡萱
洪士評 楊弘胤 張瑞富 吳承濤 宋欣諺 賴美君 吳怡靜 謝依庭

8、環境保護局

領隊:王奕軒 執行教練:賴億文 管理:林美蓉

王奕軒 李孝亭 黃俊元 葉名宸 蔡忠翰 張凱程 洪雅容 林美桂 鄭玉鈴

9、衛生局

領隊:葉昱呈 執行教練:黃士峯 管理:李海綺

柯惠萍 汪婕妤 周宗賢 洪士民 李立川 卓瑞瑛 鄭棋云 張誌中 曹俊傑
曹惠君

10、消防局

領隊:李彬正

蕭仲偉 盧偉哲 林欣怡 甘和傑 范立武 黃保崑 林美延 邱逸民 周育民
蕭旭宏

11、警察局

領隊:蔡文峰 管理:方秋梅

吳政杰 陳忠良 王翔正 曹忠喜 俞維晉 黃俊仁 夏群凱 張榆葳 吳亭宜
方思涵

12、屏東地檢署

蘇郁晴 吳馨怡 李昕庭 李有道 鄭博介 曾于祐 李駿睿

13、屏東地方法院

領隊:李昭彥

莊鎮遠 送文德 張正強 夏建世 張瀚元 郭欣怡 盧建琳 黃惠玲

14、屏東醫院

領隊:李懿倫 管理:潘淑娟

鄭佳音 劉峻杰 劉邦民 廖志浩 馮玉蘭 潘佩汝 陳怡婷 高宇賢 鄭鴻榕

15、屏東縣政府長期照護處

陳秀貞 蕭苑樺 王珮甄 吳淑珍 苟玉琿 周家寧 陳育欣 王婉菲 張甄
鍾妍慧

十二、中上學校組

1、屏東大學

領隊:陳永森 執行教練:龔雅慈 管理:紀恩成

簡宏儒 劉俊麟 林瑞興 林世哲 陳煜璋 林俊達 李婉菁 鍾儀潔 朱博仁
龔雅慈

2、至正國中

領隊:黃賢德 執行教練:潘建志

吳志男 邱善榮 鄭兆明 潘建志 秦慧芳 曾可欣

3、長治國中

領隊:送銘池 管理:邱劭章

蔡碧玲 梁惠珠 郭桂芬 葉健銘 洪志賢 陳元偉

4、高樹國中

執行教練:呂曉如

呂曉如 盧中原 鄒岳宏 吳宏泉 王瓊怡 邱家鈴 林姿華 宋潔如 吳莉娟
許麗婷

十三、國小學校組 A

1、屏東視導區

領隊:李岳林

陳文俊 簡呈穎 張庭炎 江毓鈞 蕭鴻銘 吳家瑋 蔣金菊 吳淑蕙 蔡孟珍
許慧貞

2、潮州視導區

領隊:劉富連 執行教練:王國亨 管理:許自懋

許自懋 林福基 吳煜敏 劉富連 王國亨 鍾智偉 林耀祥 林淑貞 劉冠汝
施婕文

3、東港視導區

領隊:陳國民 執行教練:郭忠憲 管理:陳富銘

陳國民 陳伯政 郭忠憲 洪國章 余昌勳 陳富銘 林君穎 李秀照 李秀卿
郭依喬

4、屏南視導區

領隊:鄭鴻博 執行教練:林曉均 管理:葉吳佳君

鄭鴻博 宋豐洲 葉吳佳君 林曉均 黃柔鏗 李韋賢 張繼遠 柯仕偉 莊尚霖
余景皓

十四、國小學校組 B

1、屏東視導區

領隊:李岳林

陳燕玉 李榮哲 曾祥豪 林衍伸 林雪婷 蕭智文 李曉貞 鄭文實

2、屏南視導區

領隊:陳宏圖 執行教練:李鐵雄 管理:簡寶玲

簡寶玲 李鐵雄 蔡立偉 王家龍 陳建瑋 潘佩璇 陳鴻育 陳飛 張悌維
劉政君

112年屏東縣運暨公教聯合運動會羽球比賽名單

一、社男組

1、團體賽

屏東市：蔡明信 林冠宇 孫紹璋 陳昀呈 王宇宸 吳存濬 謝和興 王瑞坤
萬巒鄉：林星宇 林京霆 林辰則 李國軍 林志陽 林育生 林忠岳 林芮呈 杜承軒 羅俊承
麟洛鄉：李風調 吳嘉祐 楊竣棋 湯子翰 洪偉維 馮文緯 馬春華 葉承恩 林文介 陳皆智
屏東大學：潘佑安 康斌霆 陳昌譽 劉殷郡 吳建寰 廖洹庸 梁元誠 徐志濤 林於輝 楊喜樂

二、社女組

1、團體賽

屏東大學：劉臻 呂珮煜 郭逸芸 吳昀佳 姚采汝 李欣紘 陳慕慈 陳沛鐸 方奕婷 孫品瑜

三、高男組

1、團體賽

國立屏中：馬佑綸 利禹叡 林恩宏 吳承熙 朱季澤 陳家鴻 李品毅 楊振筵 李秉儒 邱午勝
國立潮中：周柏昇 陳昱霖 廖千寧 陳柏元 徐胤紘 潘傳熙 林祐銘
大同高中：許桐睿 童健翔 李育丞 涂璋辰 黃竑叡 陳冠穎 莊宸 饒恩齊 侯秉亨
枋寮高中：陳鈺辰 梁原碩 洪浩修 蔡秉耘 陳柏叡 洪宗志 湯晨浩 李睿騰 劉昀軒
東港高中：許智維 許皓翔 陳元甲 邱景騰 黃梓家 張實佑 洪兢彥 蘇星維 李丞恩

四、高女組

1、團體賽

國立屏女：洪欣怡 鄭淑妤 李玉凡 馬綠茵 陳穎萱 林智恩 連俐雅 陳蓁妮
東港高中：方琪鈺 謝采燁 黃鈞芸 林鈺涵 陳姝妤 張懷熙 潘以晨 吳嘉芝 柳詠心 李玟穎

五、國男組

1、團體賽

大同高中：林辰翰 洪古捷宇 陳品睿 鄭閔鏜 方詮斌 李家亨 黃思維 陳霆羿 楊承叡 趙永瑞
枋寮高中：廖晏鈞 王韋捷 許詠傑 蕭子聲 柯迪兒 林家峯 郭清忠 鄭柏軒 蔣岳洧 王詮鈞
東港高中：黃冠璋 蔡博安 蘇宥升 何倫恩 蘇哲民 陳鈺閔 林清仁 吳榮億 方孟祥 吳秉濠
中正國中：林廷恩 陳力宏 許昱翔 賴勁翰 卓楷翔 林恩浩 陳竑學 陳冠儒 盧裕文 李庭宇
鶴聲國中：廖昱豪 周硯棋 陳伯翰 謝向贖 黃傳哲 傅怡康 邱偉哲 葉瑋宥 廖品程 陳勃廷

高樹國中：潘柏恩 林柏宇 陳樂恩 吳承享 藍峻 江偉璇
 崇文國中：潘泓叡 周陽 江品叡 林圻翊 李維凡 古宇·達拉巴揚 林柏毅 潘力帆 林宥激 包佑威
 竹田國中：鄧博仁 邱凱廷 李宗儒 謝博淵 劉易承 陳雲 郭岱軒 吳翊頌 林宜蓁
 萬巒國中：陳俊喆 曾冠倫 林羿亨 陳寬豪 沈陽 吳承恩 林可宸 陳士茂 鄭嘉峻 鄭嘉凱
 琉球國中：洪恩詠 李柏安 蔡佑杰 劉子弘 曾永杰 陳竣幃 李學侑

六、國女組

1、團體賽

東港高中：傅姿瑄 杜采寧 李昀蓓 楊文沁 黃梓晴 褚佳怡 洪倖慧 林采青 林鈺芯
 中正國中：陳芄臻 吳善鈞 曾筠庭 王亮勻 陳姿璇 蔡逸瑩 林淨瑜 利翊禎 陳湘婷 李品函
 鶴聲國中：邱靖凌 黃睬然 陳雅靜 王昀淇 周家羽 侯沅蓁 林子純 林洵慈 李彩琳
 崇文國中：阮宥蓁 許菀洳 孫雪惠 廖佳宜 林善茹 鄒承楹 羅宇晞 路兆 陳玄采 陳琳
 琉球國中：許筑鈞 蘇筠婷 洪雅祺 陳家茵 陳華茵 陳靚萱 陳品卉 洪美秀 陳卉綺 許淑峯

七、小男組

1、團體賽

屏東市A：高辰璿 吳宣佑 簡聖祐 邱群祐 曾翊程 宋介中
 屏東市B：王至廷 林翊晟 徐睿紳 張栩睿 陳劭旻 賴旭騰
 內埔鄉A：林宥廷 劉靖翔 陳奕宏 唐凡 陳品森 洪唯宸
 內埔鄉B：林柏宇 蔡永暢 蔡永紳 簡樊恩 林侑廷 謝宜勳
 里港鄉A：黃郁豪 尤理 陳頡霖 林立恆
 里港鄉B：楊紫詮 洪柏挺 施立曜 莊豐源 林恩先
 枋寮鄉A：張競賢 陳星睿 蕭子捷 陳星丞 陳星宇 陳邕易
 枋寮鄉B：彭品傳 賴羿圻 吳承真 郭昀澈 方翊安 林宇恩
 東港鎮A：邱喬駢 林楷祐 黃子維 郭哲宇 黃品瑞
 東港鎮B：蔡秉翰 林宥緯 吳紹綸 潘呈恩 蔡廷駿 吳杰龍
 林邊鄉A：楊秉右 許永承 賴昊穎 何昊坤 曾子桔 陳維宥 陳維宥
 恆春鎮A：黃承恩 詹珀鎮 陳子紳 楊銘宗 龔學凱 龔學育
 琉球鄉A：陳班長 洪峻丞 陳昊廷 蔡東祐 林楓桀 董又誠
 琉球鄉B：蔡秉翰 王斌銓 洪嘉陽 洪靖凱 陳政宏 蔡岳橙
 新園鄉A：楊承諺 黃志緯 吳伯諺 楊秉欣 陳浩宇
 新園鄉B：吳駿龍 林品成 何致濤 莊友志 許煌燁 吳豈嵩
 萬丹鄉A：伍修德 黃奕澄 周竹佑 侯仲遠 林宥叡 黃胤瑋
 萬巒鄉A：郭晉璋 林建辰 李沅謹 李玉成 林祈睿
 萬巒鄉B：鄭宇宸 涂珉瑞 林品辰 葉立睿 林墾
 潮州鎮A：莊子毅 簡翊丞 許雲清 阮唯宸
 潮州鎮B：范裕杰 劉恩享 謝宥安 林肯

八、小女組

1、團體賽

屏東市 A：蔡沛霓 簡玟瑜 王依一 陳靖霏 林淋萌 許靖彤
屏東市 B：陳姿仔 許昱翎 邱彥瑄 高辰晞 蔡佩芹 簡鈺蘋
內埔鄉 A：李栢瑄 何芯妤 曹羽甄 吳柔錚 呂珮頌 尹又靚
內埔鄉 B：何芮安 楊靚羽 周郁婕 周郁宴 龔郁喬 陳好媽
里港鄉 A：潘品玢 蘇筠稀 陳亭貝 陳芊羽 陳緬縈 鄭宇蓁
枋寮鄉 A：吳炫嬋 翁陳妮幼 彭凡嘉 邱詠芯 潘芯蕾 陳孟鈞
琉球鄉 A：陳沂靜 林孟諭 陳昀杉 洪于澄 吳茱韶 陳娟希
新園鄉 A：羅綢淳 許綵軒 羅翊恩 楊予慈 吳雨彤 林俐廷
萬丹鄉 A：陳函蓁 黃欣慈 陳韻亘 陳誼璇 李婕琳
潮州鎮 A：蔡咏彤 蔡芯瑤 黃繡鈺 謝宥萱 林子晴 劉映汝

九、機關組

屏東市：葉洺亨 洪介仁 洪郁韻 張家綾 郭家修 陳建逸 楊佳龍 陳俊霖 廖惠文
三地門鄉：楊金虎 蘇鉄軍 馬天賜 林平江 包智緯 馮芷璇 洪琳雅 李巨玉 賴志宏 杜君怡
潮州鎮：林志昇 謝國棟 陳科嘉 柯希真 江貞儀 廖國智 邱芃稜 吳佩芹 張蘭英
教育處：黃柏翰 戴雲生 鄧兆倫 林彥朋 鄭偉民 李依鳳 林昕儀 林宥晴 黃郁琇 吳彥融
農業處：黃鼎基 吳俊翰 賴靖欣 陳明章 張育誠 林育汀 潘淑慧 潘玉庭 歐盈廷 郭志偉
地政處：陳建嘉 李鳴 黃李嘉 葉俞亨 楊朝清 周勇宏 李旭璋 黃千珊 蔣展屏 王靜華
水利處：洪士評 楊弘胤 張瑞富 吳承灃 宋欣諺 賴美君 吳怡靜 謝依庭
環境保護局：王奕軒 李孝亭 黃俊元 葉名宸 蔡忠翰 張凱程 洪雅容 林美桂 鄭玉鈴
衛生局：柯惠萍 汪婕妤 周宗賢 洪士民 李立川 卓瑞瑛 鄭棋云 張誌中 曹俊傑 曹惠君
消防局：蕭仲偉 盧偉哲 林欣怡 甘和傑 范立武 黃保崑 林美延 邱逸民 周育民 蕭旭宏
警察局：吳政杰 陳忠良 王翔正 曹忠喜 俞維晉 黃俊仁 夏群凱 張榆葳 吳亭宜 方思涵
屏東地檢署：蘇郁晴 吳馨怡 李昕庭 李有道 鄭博介 曾于祐 李駿睿
屏東地方法院：莊鎮遠 送文德 張正強 夏建世 張瀚元 郭欣怡 盧建琳 黃惠玲
屏東醫院：鄭佳音 劉峻杰 劉邦民 廖志浩 馮玉蘭 潘佩汝 陳怡婷 高宇賢 鄭鴻榕
屏東縣政府長期照護處：陳秀貞 蕭苑樺 王珮甄 吳淑珍 苟玉琚 周家寧 陳育欣 王統菲 張甄
鍾妍慧

十、中上學校組

屏東大學：簡宏儒 劉俊麟 林瑞興 林世哲 陳煜璋 林俊達 李婉菁 鍾儀潔 朱博仁 龔雅慈
至正國中：吳志男 邱善榮 鄭兆明 潘建志 秦慧芳 曾可欣
長治國中：蔡碧玲 梁惠珠 郭桂芬 葉健銘 洪志賢 陳元偉
高樹國中：呂曉如 盧中原 鄒岳宏 吳宏泉 王瓊怡 邱家鈴 林姿華 宋潔如 吳莉娟 許麗婷

十一、國小學校組

屏東視導區 A：陳文俊 簡呈穎 張庭炎 江毓鈞 蕭鴻銘 吳家瑋 蔣金菊 吳淑蕙 蔡孟珍 許慧貞
屏東視導區 B：陳燕玉 李榮哲 曾祥豪 林衍伸 林雪婷 蕭智文 李曉貞 鄭文實
潮州視導區 A：許自懋 林福基 吳煜敏 劉富連 王國亨 鍾智偉 林耀祥 林淑貞 劉冠汝 施婕文
東港視導區 A：陳國民 陳伯政 郭忠憲 洪國章 余昌勳 陳富銘 林君穎 李秀照 李秀卿 郭依喬
屏南視導區 A：鄭鴻博 宋豐洲 葉吳佳君 林曉均 黃柔錚 李韋賢 張繼遠 柯仕偉 莊尚霖 余景皓
屏南視導區 B：簡寶玲 李鐵雄 蔡立偉 王家龍 陳建瑋 潘佩璇 陳鴻育 陳飛 張悌維 劉攻君

羽球比賽秩序表

比賽時間：112年11月11日至11月12日

比賽地點：鶴聲國中(機關組、社會組、國中組、高中組)

中正國小(教師組、國小組)

112年屏東縣運暨公教聯合運動會_羽球項目

社會男子組

共4籤

取2名

賽制：3點皆為雙打，三點皆須出賽，採總得分制方式計算勝負

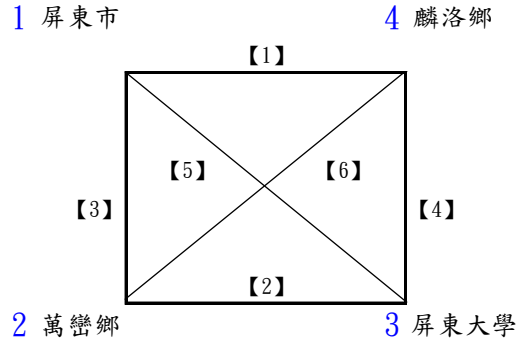

112年屏東縣運暨公教聯合運動會_羽球項目

高中男子組

共5籤

取3名

賽制：採五點三勝制，按單、單、雙、雙、單之順序進行比賽

預賽：各組取2名晉級

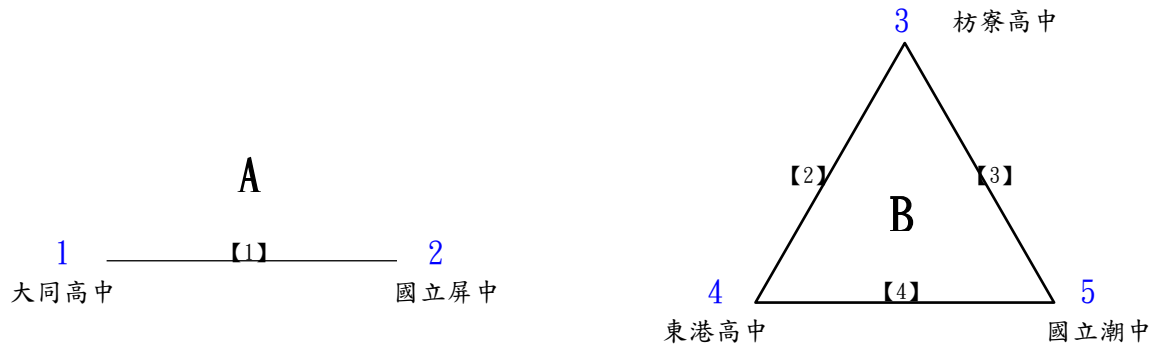

決賽：

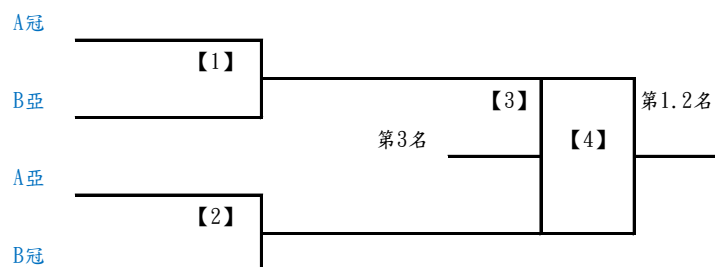

取1名

賽制：採五點三勝制，按單、單、雙、雙、單之順序進行比賽

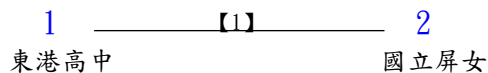

取6名

賽制：採五點三勝制，按單、單、雙、雙、單之順序進行比賽

預賽:各組取2名晉級

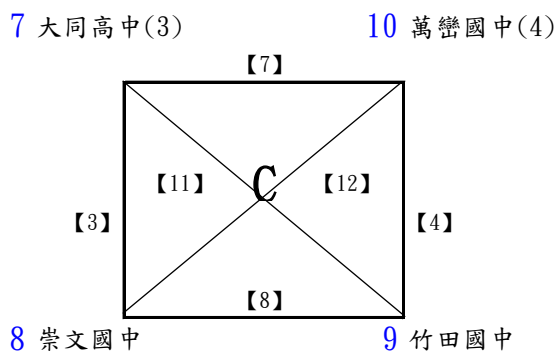
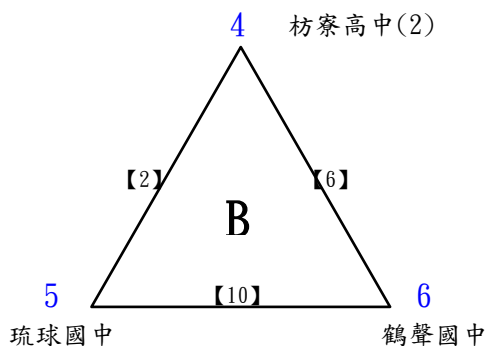
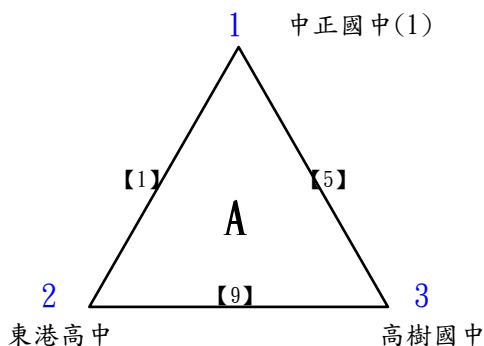

112年屏東縣運暨公教聯合運動會_羽球項目

國中男子組

共10籤

取6名

賽制：採五點三勝制，按單、單、雙、雙、單之順序進行比賽

決賽：分組冠軍先抽，再由亞軍抽，預賽同循環抽到不重抽

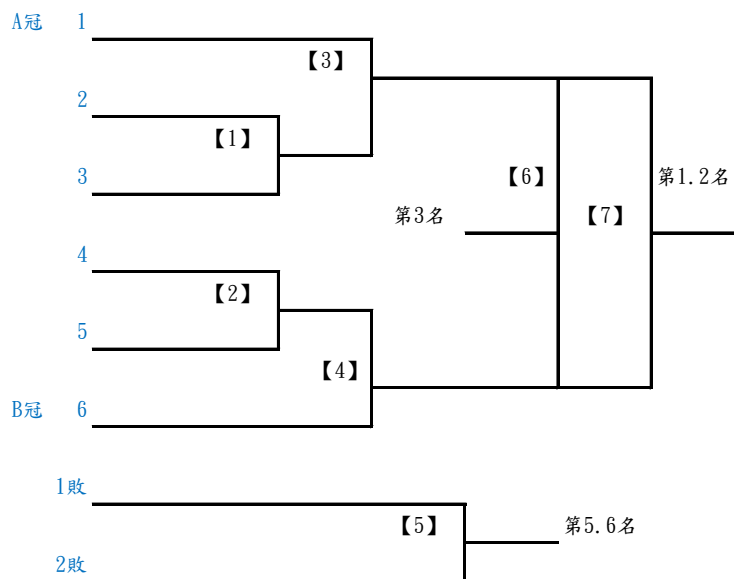

112年屏東縣運暨公教聯合運動會_羽球項目

國中女子組

共5籤

取3名

賽制：採五點三勝制，按單、單、雙、雙、單之順序進行比賽

預賽：各組取2名晉級

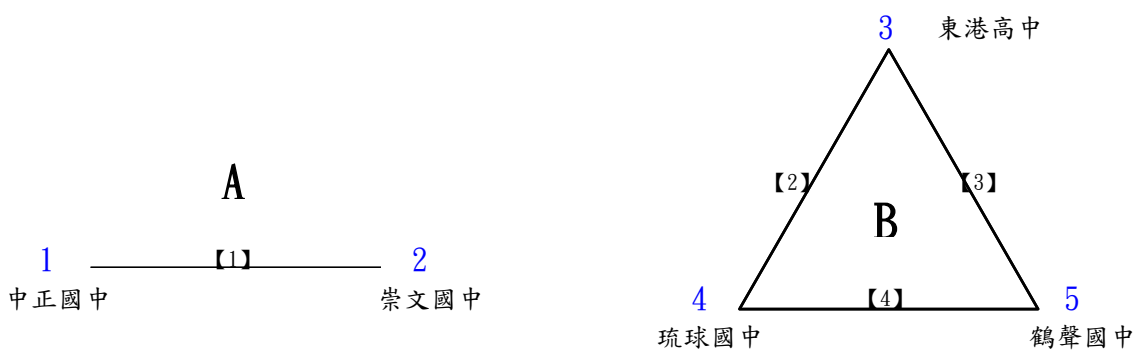

決賽：

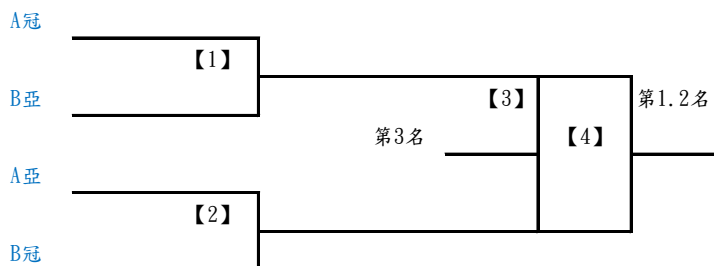

取6名

賽制：採3點2勝制，按單、雙、單之順序進行比賽

預賽：各組取 1 名晉級

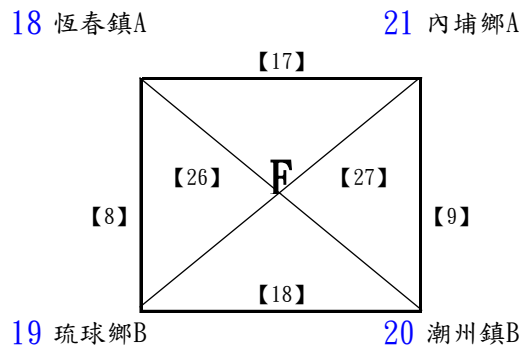
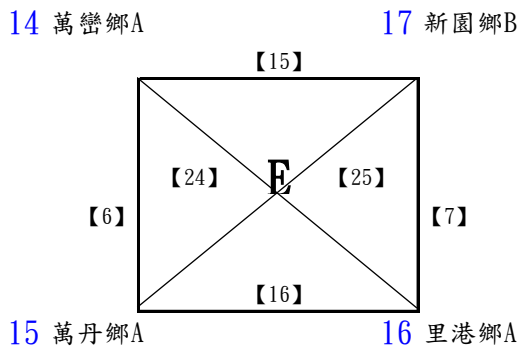
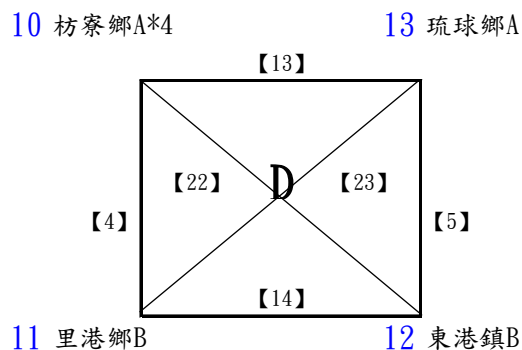
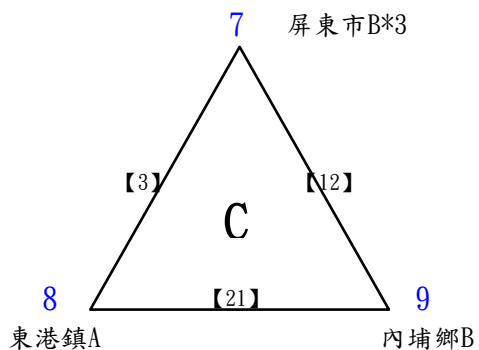
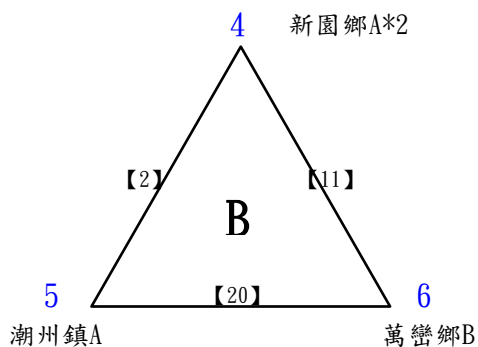
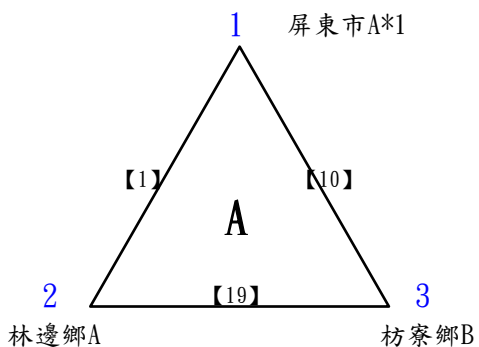

取6名

賽制：採3點2勝制，按單、雙、單之順序進行比賽

決賽：抽籤決定位置

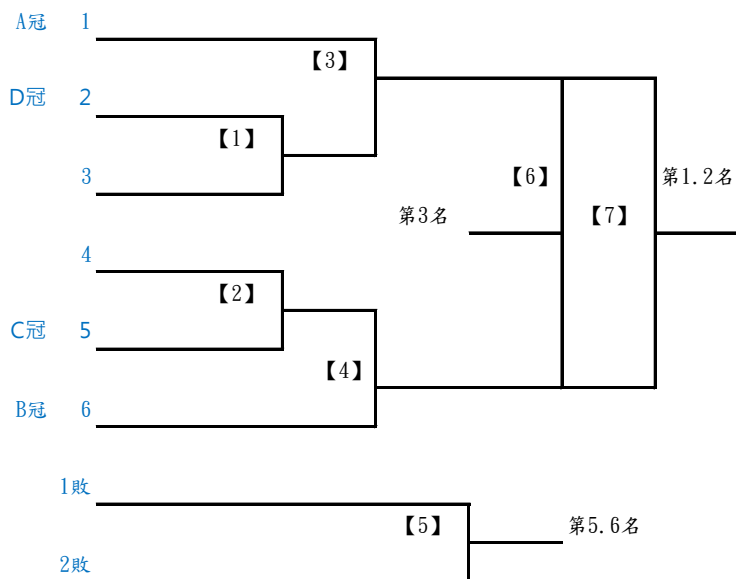

取6名

賽制：採3點2勝制，按單、雙、單之順序進行比賽

預賽：各組取2名晉級

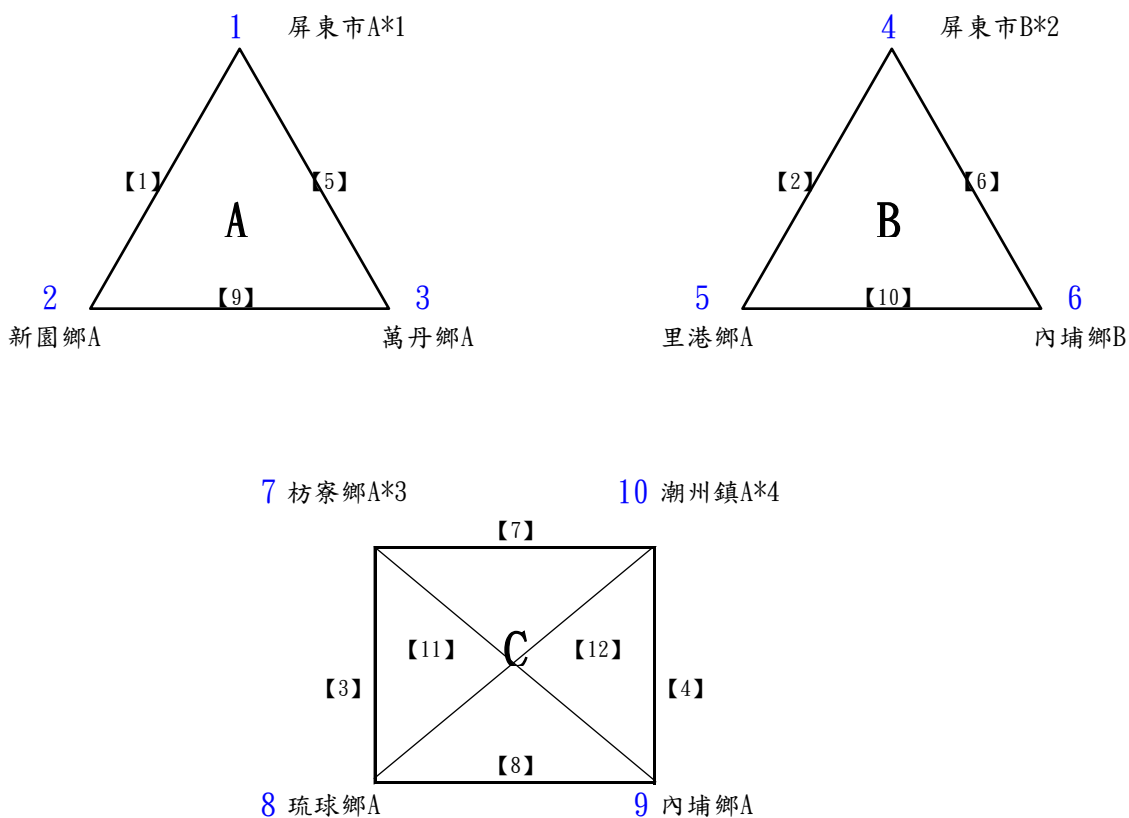

取6名

賽制：採3點2勝制，按單、雙、單之順序進行比賽

決賽：抽籤決定位置

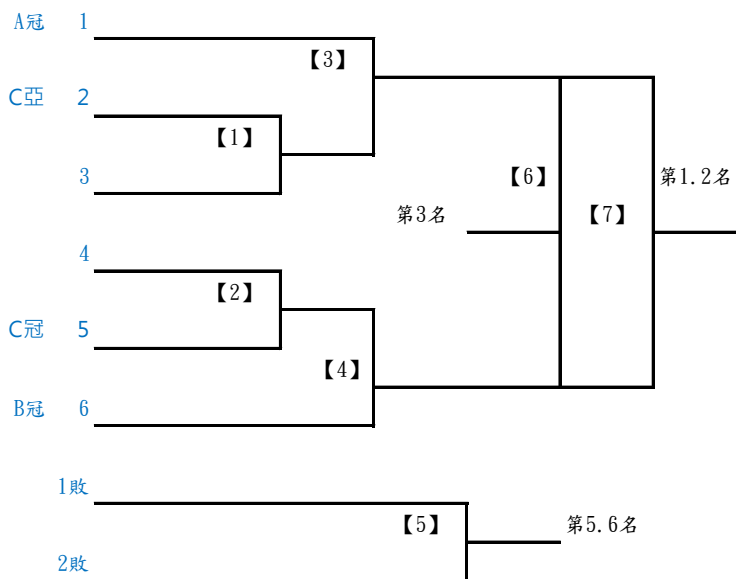

取2名

賽制：排點出賽順序為男雙、女雙、男雙出賽，三點皆須出賽

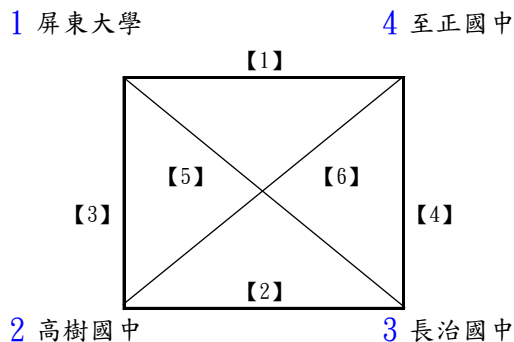

取4名

賽制：排點出賽順序為男雙、女雙、男雙出賽，三點皆須出賽

預賽：各組取2名晉級

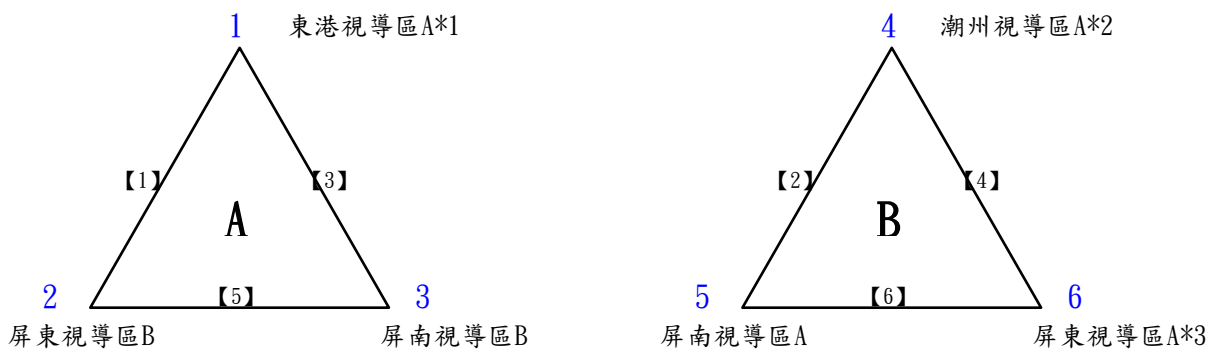

取4名

賽制：排點出賽順序為男雙、女雙、男雙出賽，三點皆須出賽

決賽：

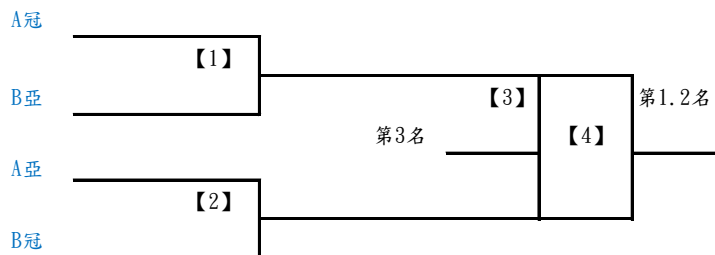

取6名

賽制：排點出賽順序為男雙、女雙、男雙出賽，三點皆須出賽

預賽：各組取2名晉級

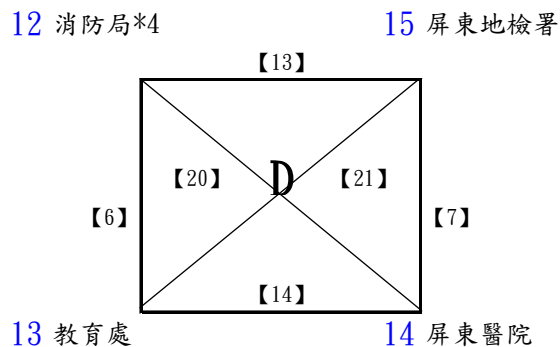
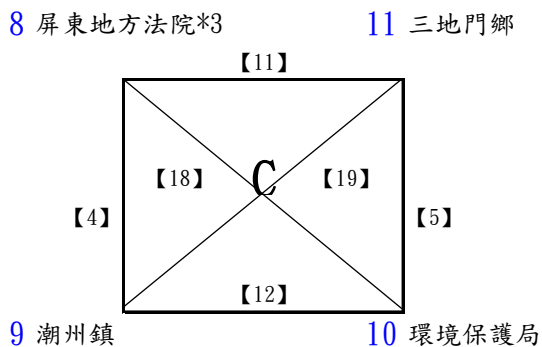
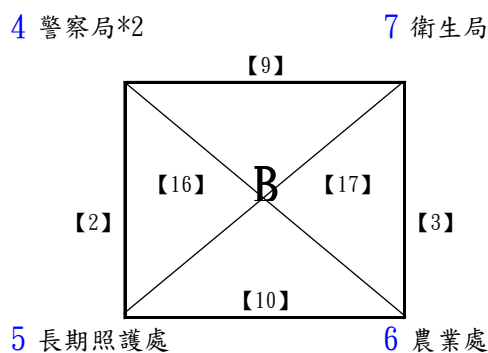
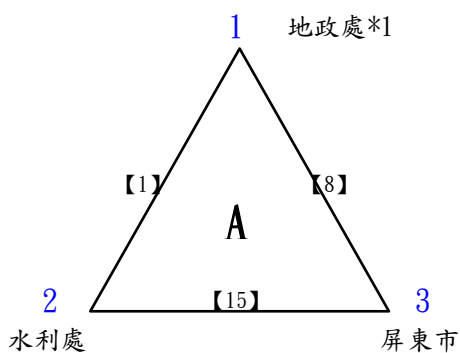

取6名

賽制：排點出賽順序為男雙、女雙、男雙出賽，三點皆須出賽

決賽：直接帶進決賽位置

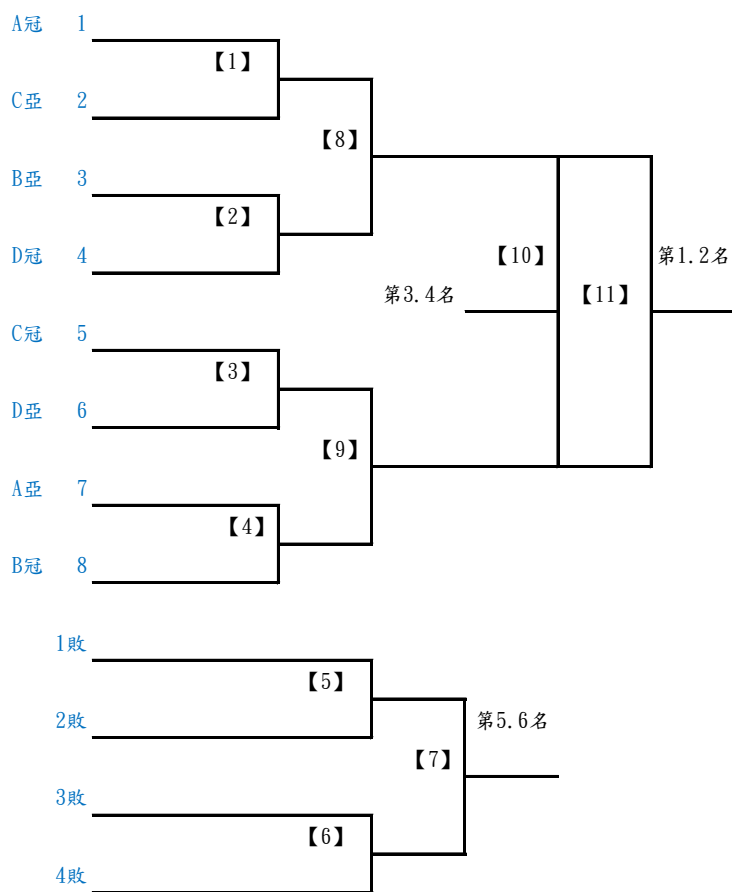

112年屏東縣運暨公教聯合運動會_羽球項目

場次時間對照表

日期：112年11月11日

共 41 場

地點：鶴聲國中羽球館

	Court 1 ~ Court 4			
08:30	機關團(一)	機關團(二)	機關團(三)	機關團(四)
09:15	機關團(五)	機關團(六)	機關團(七)	國女團(一)
10:00	國女團(二)	國男團(一)	國男團(二)	國男團(三)
10:50	國男團(四)	高男團(一)	高男團(二)	機關團(八)
11:40	機關團(九)	機關團(十)	機關團(十一)	機關團(十二)
12:20	機關團(十三)	機關團(十四)	國女團(三)	國男團(五)
13:00	國男團(六)	國男團(七)	國男團(八)	高男團(三)
13:40	機關團(十五)	機關團(十六)	機關團(十七)	機關團(十八)
14:20	機關團(十九)	機關團(二十)	機關團(二十一)	國女團(四)
15:00	國男團(九)	國男團(十)	國男團(十一)	國男團(十二)
15:45	高男團(四)			

112年屏東縣運暨公教聯合運動會_羽球項目

場次時間對照表

日期：112年11月12日

共 33 場

地點：鶴聲國中羽球館

	Court 1 ~ Court 4			
09:00	機關團決(一)	機關團決(二)	機關團決(三)	機關團決(四)
09:40	國男團決(一)	國男團決(二)	社男團(一)	社男團(二)
10:30	國女團決(一)	國女團決(二)	高男團決(一)	高男團決(二)
11:20	機關團決(五)	機關團決(六)	機關團決(八)	機關團決(九)
12:00	國男團決(三)	國男團決(四)	社男團(三)	社男團(四)
12:40	國女團決(三)	國女團決(四)	高男團決(三)	高男團決(四)
13:20	高女團(一)	機關團決(七)	機關團決(十)	機關團決(十一)
14:00	國男團決(五)	國男團決(六)	國男團決(七)	社男團(五)
14:40	社男團(六)			

112年屏東縣運暨公教聯合運動會_羽球項目

場次時間對照表

日期：112年11月11日

共 39 場

地點：中正國小羽球館

	Court 1 ~ Court 4			
08:30	小男團(一)	小男團(二)	小男團(三)	小男團(四)
09:15	小男團(五)	小男團(六)	小男團(七)	小男團(八)
10:00	小男團(九)	小女團(一)	小女團(二)	小女團(三)
10:45	小女團(四)	小男團(十)	小男團(十一)	小男團(十二)
11:30	小男團(十三)	小男團(十四)	小男團(十五)	小男團(十六)
12:15	小男團(十七)	小男團(十八)	小女團(五)	小女團(六)
13:00	小女團(七)	小女團(八)	小男團(十九)	小男團(二十)
13:45	小男團(二十一)	小男團(二十二)	小男團(二十三)	小男團(二十四)
14:30	小男團(二十五)	小男團(二十六)	小男團(二十七)	小女團(九)
15:15	小女團(十)	小女團(十一)	小女團(十二)	

112年屏東縣運暨公教聯合運動會_羽球項目

場次時間對照表

日期：112年11月12日

共 30 場

地點：中正國小羽球館

	Court 1 ~ Court 4			
09:00	國小教師(一)		國小教師(二)	
09:40	小女團決(一)	小女團決(二)	中上教師(一)	中上教師(二)
10:20	國小教師(三)	國小教師(四)	小男團決(一)	小男團決(二)
11:00	小女團決(三)	小女團決(四)	中上教師(三)	中上教師(四)
11:40	國小教師(五)	國小教師(六)	小男團決(三)	小男團決(四)
12:20	小女團決(五)	小女團決(六)	小女團決(七)	中上教師(五)
13:00	中上教師(六)	國小教師決(一)	國小教師決(二)	
13:40	小男團決(五)	小男團決(六)	小男團決(七)	
14:20	國小教師決(三)	國小教師決(四)		

112 年屏東縣運暨公教聯合運動會柔道隊職員名單

一、社男

1、屏東市

蔡政修

2、里港鄉

王脩文

3、崁頂鄉

謝明文

4、泰武鄉

丁國強 高瀚翔

5、潮州鎮

執行教練:涂家哲

賴柏安 林煒昇 李章騰 李宗弦

6、屏科大

領隊:張金龍 執行教練:楊懿仁

陳品源

二、社女

1、屏東大學

領隊:陳永森 執行教練:林恩惠

郭家安 陳沛綾

三、高男

1、國立潮中

執行教練:楊芷箬

楊佳穎 曹廷翊

2、東港海事

領隊:洪嘉皇 執行教練:潘冠霖

吳坤燦

3、大同高中

領隊:王郁菁 執行教練:林恩惠
莊玉麟 洪隆吉

4、枋寮高中

領隊:陳科名 執行教練:沈家成
張育瑞 林立承 王聖恩 曾建璋 陳昱維 彭柏鈞 王亞瑟 黃聖諭 包克傑
柯威恩 陳皓 楊丞威 楊以丞

四、高女

1、國立潮中

執行教練:楊芷箄
涂家萱

2、大同高中

領隊:王郁菁 執行教練:林恩惠
林禹辰 陳宥芯 梁佩彤

3、枋寮高中

領隊:陳科名 執行教練:柯曉涵
武聖雅 劉歆蕾 馬于辰 呂伊婷 杜瑀恩 曾品熏 鄔孝琪 黃芷凌

五、國男

1、大同高中

領隊:王郁菁 執行教練:林恩惠
吳清益 郭揚恩

2、枋寮高中

領隊:林梨淑 執行教練:賴淑惠
高宇恩 盧冠晨 朱啟瑞 張成偉 許子拓 高銓佑 盧皓竹 石紹軍 陳智安
簡恩霖 周祈侑 鄭子敬

3、九如國中

領隊:謝惠如 執行教練:莊明億, 莊欣潔
葉榆祺 劉鎮萌 陳鈺杰 姚奕岑 趙寅岑 鍾宜明 陳品軒 曾奇鴻 林品呈
張佑晟

4、里港國中

領隊:鄭宗文 執行教練:吳慧莉
陳冠良

5、新園國中

執行教練:吳建勳
蔡孟軒 許宏偉

6、瑪家國中

領隊:印永生 執行教練:余凱潔 管理:李明瑾
柯祥恩 林恩予 莊帥均 劉赫 陳曾 葉晴恩 羅羿勳 萬齊恩 陳睿驊
江樂

7、泰武國中

領隊:謝旻蒼 執行教練:戴達元 管理:謝清元
蕭東丞 許騰恩 潘皓恩 何青瑄 萬聖恩 郭騰君 閻世昌 卓竣晟

六、國女

1、大同高中

領隊:王郁菁 執行教練:林恩惠 管理:林木俊
楊茵淇 黃若甯 郭庭安 侯琇涵 曹辰榛 林靖淳

2、枋寮高中

執行教練:施劉俐伶
包睿妘 高子喬 周璽恩 謝云瑄 黃念慈 賴以晨 幸智琳 許愛子 孫培娜
呂心潔 鄭子勤

3、九如國中

領隊:謝惠如 執行教練:莊欣潔 管理:賴漢純
周芮妤 林宜廷 蔡宜孜 楊閔淇 許景怡 徐子涵

4、里港國中

領隊:鄭宗文 執行教練:吳慧莉
鄭琦潔 李嶺紋 王芷兒 楊睿婷

5、滿州國中

領隊:于福豪 執行教練:徐整隆
曾妍汝

6、瑪家國中

領隊:印永生 執行教練:余凱潔
包詩涵 蔡睿熙 陳羽欣

7、泰武國中

領隊:謝旻蒼 執行教練:戴達元 管理:謝清元
吳采蓉 莊可欣 王喜善 孔佩怡 葉高妤 閻提斯 吳思愛 田芷媽 陳菱

8、南榮國中

領隊:張穎騰 執行教練:涂智明
蔡秉萱

七、小男(高年級組)

1、九如鄉

領隊:曾祥豪 執行教練:莊欣潔
陳安麒 楊承學

2、三地門鄉

領隊:馬學齡 執行教練:陳佳怡 管理:阿希鷺·卡壤以漾
林少璿 雷翔 郭品雋 林懷樂 陳愷言 陳祈言

3、里港鄉

領隊:艾旭毅 執行教練:林啟榮
吳昌勝

4、枋寮鄉

領隊:詹孟傑 執行教練:林姿婷,林瑞榮 管理:白傑仁
蔡雙亦 朱劭天 陳明谷 陳梓暢 陳澤 王昱彥 潘章耀 林明吉 陳德仁
楊恩 江濬彥 吳品辰 方詠駿 林子然 朱丞顥 楊守亦 李宗穎 李易軒

5、春日鄉

領隊:郭鴻明 執行教練:巴孝妃
林志弦 高子奕 楊丁銓

6、泰武鄉

領隊:鄭志隆 執行教練:林俐雯 管理:郭明義
熊子祈 莫恩 林宇翔 陳昊 蔡子軍 蕭陳帝 曾誠星 徐天佑 方晨恩
郭宇丞

7、獅子鄉

管理:李佳芸
邱子濠 許鈺璽 宋東陽 徐愷毅 黃斌 秦孟謙 林恩皓 潘吉慶

八、小女(高年級組)

1、屏東市

領隊:李嘉齡 執行教練:楊雅婷
莊靖 龔舫激 陳悅恩 詹喬安 張媛希

2、三地門鄉

領隊:馬學齡 執行教練:余凱潔
麥玟媛 郭牧心 董佳美 楊詠然

3、里港鄉

領隊:艾旭毅 執行教練:吳慧莉
楊喬茵 李沛清

4、佳冬鄉

領隊:蘇曉憶 執行教練:林瑞榮
林芯廷

5、枋寮鄉

領隊:詹孟傑 執行教練:林姿婷, 林瑞榮 管理:白傑仁
王昱茹 張語芯 陳語晴 張品羽 陳鈺婷 陳語晨 鄭涵云 林紫陽 張門環
楊恩好 洪巧萱 陳品晴 張容瑄 張茹喬 潘映淇 王玟萱 石誼萱 戴思涵

6、春日鄉

領隊:郭鴻明 執行教練:劉忠昆 管理:郭玉貝
宋依依 羅好岑 高萱筑 許甯子 曾欣如 林羽瞳 林思妘 陳莉文 陳蓁
幸若婷

7、泰武鄉

領隊:鄭志隆 執行教練:林俐雯 管理:郭明義
白奕亭 宋雅歆 潘子媽 簡蔓妮 章祈 許霈恩 邱奕婕 籠暄 麥雅樂

8、獅子鄉

領隊:王慈韻 執行教練:柯曉涵
吉采潔 錢馨悅 湯愛霓 徐愷勤 孔顏妍 秦語謙

9、潮州鎮

領隊:林群智 執行教練:涂智明
涂家睿

九、小男(中年級組)

1、屏東市

領隊:林洋志 執行教練:楊雅婷
李昭龍 曾喜崑 蘇昱豪 方有信

2、九如鄉

郭恆安 陳翹鑫 潘均愷

3、三地門鄉

領隊:馬學齡 執行教練:陳佳怡
游辰希 麥嘉樂 田澤 步以凡

4、里港鄉

領隊:艾旭毅 執行教練:林啟榮

楊秉澄 李睿禎

5、枋寮鄉

執行教練:林姿婷, 潘裕陽

張晞皓 林煒翔 楊士賢 陳昱翔 余承軒 陳俊睿 潘承詳

6、春日鄉

領隊:梁吉成 執行教練:柯曉涵 管理:石語倩

李東成 宋嘉睿 尤韜瑋 林祈樂 陳羿達 鳳宇承 童以諾 張之麟 李莫為

幸承祥 王子巖 幸承威

7、泰武鄉

領隊:鄭志隆 執行教練:郭明義 管理:李孟齊

宋亞倫 吳皓誠 張邵陽 溫丞毅 麥天樂 尤尹岳 徐稚皓 周庭昊 莊秉炫

郭家瑞 尤禹桓 王元浩

8、獅子鄉

曹丞皓 鄧祈恩 李泓羿

9、潮州鎮

領隊:林群智 執行教練:涂智明

涂家誠 陳軍龍

十、小女(中年級組)

1、屏東市

執行教練:楊雅婷 管理:林怡慧

曾詩庭 方宜琦 鄭麗雪 陳詠晴 黃亮甄 呂葦語

2、三地門鄉

領隊:馬學齡 執行教練:余凱潔

卓妍玥 陳桐馨 郭希真 卓妍昕

3、里港鄉

領隊:艾旭毅 執行教練:吳慧莉

賴郁瑄 潘晴茹

4、枋寮鄉

執行教練:林姿婷

陳若綺 陳韓萱 蔡佳蓁 賴雅靖 吳佩怡 楊恩晴 洪棠 何芷綺 陳芄瑜

阮佳馨 吳品瑄 尤佩潔

5、春日鄉

領隊:梁吉成 執行教練:施祐吉 管理:鄭淑敏

夏沛宣 夏瑋庭 劉以勤 李語靚 許伊甄 藍苡晨 許甯芯 王亦菲 陳歆絮
曾語嫣 楊亞妮

6、泰武鄉

領隊:鄭志隆 執行教練:林俐雯 管理:李孟齊

邱采婕 高芯菲 許庭芯 曾榆絮 茲姆達
絲·達良 黃蕎熙
然

7、獅子鄉

領隊:林倍如 執行教練:林瑞榮

宋予喬 鄔孝妃 童妍菲 雲甯 蘇佑熙 鍾亦筑

112 年屏東縣運暨公教聯合運動會柔道比賽名單

一、社男組

1、第一級

王脩文（里港鄉） 謝明文（崁頂鄉） 賴柏安（潮州鎮） 陳品源（屏科大）

2、第四級

丁國強（泰武鄉） 林煒昇（潮州鎮）

3、第五級

蔡政修（屏東市）

4、第六級

高瀚翔（泰武鄉） 李章騰（潮州鎮）

5、第七級

李宗弦（潮州鎮）

二、社女組

1、第二級

郭家安（屏東大學）

2、第六級

陳沛綾（屏東大學）

三、高男組

1、第一級

楊佳穎（國立潮中） 張育瑞（枋寮高中） 林立承（枋寮高中） 王聖恩（枋寮高中）

2、第二級

曹廷翊（國立潮中） 莊玉麟（大同高中） 曾建璋（枋寮高中） 陳昱維（枋寮高中）
彭柏鈞（枋寮高中）

3、第三級

洪隆吉（大同高中） 王亞瑟（枋寮高中） 黃聖諭（枋寮高中）

4、第四級

包克傑（枋寮高中） 柯威恩（枋寮高中） 陳皓（枋寮高中）

5、第五級

楊丞威（枋寮高中）

6、第六級

吳坤燦（東港海事）

7、第七級

楊以丞（枋寮高中）

四、高女組

1、第一級

涂家萱（國立潮中） 武聖雅（枋寮高中） 劉歆蕾（枋寮高中） 馬于辰（枋寮高中）

2、第二級

陳宥芯（大同高中） 呂伊婷（枋寮高中） 杜瑀恩（枋寮高中）

3、第三級

林禹辰（大同高中） 梁佩彤（大同高中） 曾品熏（枋寮高中）

4、第四級

鄔孝琪（枋寮高中）

5、第五級

黃芷凌（枋寮高中）

五、國男組

1、第一級

陳品軒（九如國中） 柯祥恩（瑪家國中）

2、第二級

高宇恩（枋寮高中） 盧冠晨（枋寮高中） 林品呈（九如國中） 張佑晟（九如國中）
卓竣晟（泰武國中）

3、第三級

朱啟瑞（枋寮高中） 張成偉（枋寮高中） 許子拓（枋寮高中） 陳冠良（里港國中）
萬齊恩（瑪家國中）

4、第四級

高銓佑（枋寮高中） 林恩予（瑪家國中） 莊帥均（瑪家國中） 陳睿驊（瑪家國中）
蕭東丞（泰武國中） 閻世昌（泰武國中）

5、第五級

盧皓竹（枋寮高中） 陳智安（枋寮高中） 陳鈺杰（九如國中） 劉赫（瑪家國中）
許騰恩（泰武國中） 潘皓恩（泰武國中） 何青珰（泰武國中）

6、第六級

石紹軍（枋寮高中） 江樂（瑪家國中）

7、第七級

郭揚恩（大同高中） 簡恩霖（枋寮高中） 葉榆祺（九如國中） 陳曾（瑪家國中）
郭騰君（泰武國中）

8、第八級

吳清益（大同高中） 劉鎮萌（九如國中） 趙寅岑（九如國中） 葉晴恩（瑪家國中）

9、第九級

周祈侑（枋寮高中） 鍾宜明（九如國中） 曾奇鴻（九如國中） 羅羿勛（瑪家國中）
萬聖恩（泰武國中）

10、第十級

鄭子敬（枋寮高中） 姚奕岑（九如國中） 蔡孟軒（新園國中） 許宏偉（新園國中）

六、國女組

1、第一級

包睿妘（枋寮高中） 徐子涵（九如國中）

2、第二級

曹辰榛（大同高中） 高子喬（枋寮高中） 吳采蓉（泰武國中）

3、第三級

侯琇涵（大同高中） 周璽恩（枋寮高中） 謝云瑄（枋寮高中） 林宜廷（九如國中）
蔡宜孜（九如國中） 莊可欣（泰武國中）

4、第四級

黃念慈（枋寮高中） 賴以晨（枋寮高中） 幸智琳（枋寮高中） 王喜善（泰武國中）
孔佩怡（泰武國中） 葉高好（泰武國中）

5、第五級

楊茵淇（大同高中） 郭庭安（大同高中） 許愛子（枋寮高中） 許景怡（九如國中）
鄭琦潔（里港國中） 閻提斯（泰武國中） 陳菱（泰武國中）

6、第六級

林靖淳（大同高中） 孫培娜（枋寮高中） 周芮妤（九如國中） 吳思愛（泰武國中）
蔡秉萱（南榮國中）

7、第七級

呂心潔（枋寮高中） 陳羽欣（瑪家國中）

8、第八級

黃若甯（大同高中） 鄭子勤（枋寮高中） 楊閔淇（九如國中） 李嶺紋（里港國中）
曾妍汝（滿州國中）

9、第九級

王芷兒（里港國中） 楊睿婷（里港國中） 包詩涵（瑪家國中） 蔡睿熙（瑪家國中）
田芷嫣（泰武國中）

七、小男(高年級組)組

1、第一級

林少璿（三地門鄉） 蔡雙亦（枋寮鄉） 朱劭天（枋寮鄉） 陳明谷（枋寮鄉）
林志弦（春日鄉） 熊子祈（泰武鄉） 莫恩（泰武鄉） 林恩皓（獅子鄉）

2、第二級

陳梓暢（枋寮鄉） 陳澤（枋寮鄉） 王昱彥（枋寮鄉） 高子奕（春日鄉）
林宇翔（泰武鄉） 陳昊（泰武鄉）

3、第三級

雷翔（三地門鄉） 郭品雋（三地門鄉） 林懷樂（三地門鄉） 潘章耀（枋寮鄉）
林明吉（枋寮鄉） 陳德仁（枋寮鄉） 蔡子軍（泰武鄉） 曾誠星（泰武鄉）
徐愷毅（獅子鄉） 秦孟謙（獅子鄉）

4、第四級

楊承學（九如鄉） 陳愷言（三地門鄉） 吳昌勝（里港鄉） 蕭陳帝（泰武鄉）
潘吉慶（獅子鄉）

5、第五級

楊恩（枋寮鄉） 江濬彥（枋寮鄉） 吳品辰（枋寮鄉） 楊丁銓（春日鄉）
徐天佑（泰武鄉）

6、第六級

陳安麒（九如鄉） 陳祈言（三地門鄉）

7、第七級

方詠駿（枋寮鄉） 林子然（枋寮鄉） 李宗穎（枋寮鄉） 郭宇丞（泰武鄉）
宋東陽（獅子鄉）

8、第八級

朱丞顥 (枋寮鄉)	楊守亦 (枋寮鄉)	李易軒 (枋寮鄉)	方晨恩 (泰武鄉)
邱子濠 (獅子鄉)	許鈺璽 (獅子鄉)	黃斌 (獅子鄉)	

八、小女(高年級組)組

1、第一級

麥玟媛 (三地門鄉)	高萱筑 (春日鄉)	邱奕婕 (泰武鄉)
------------	-----------	-----------

2、第二級

龔舫澂 (屏東市)	張媛希 (屏東市)	王昱茹 (枋寮鄉)	張語芯 (枋寮鄉)
陳語晴 (枋寮鄉)	許甯子 (春日鄉)	宋雅歆 (泰武鄉)	涂家睿 (潮州鎮)

3、第三級

郭牧心 (三地門鄉)	張品羽 (枋寮鄉)	陳鈺婷 (枋寮鄉)	石誼萱 (枋寮鄉)
籠暄 (泰武鄉)			

4、第四級

莊靖 (屏東市)	陳語晨 (枋寮鄉)	鄭涵云 (枋寮鄉)	王玟萱 (枋寮鄉)
曾欣如 (春日鄉)	許霈恩 (泰武鄉)	錢馨悅 (獅子鄉)	

5、第五級

陳悅恩 (屏東市)	李沛清 (里港鄉)	林紫陽 (枋寮鄉)	張門環 (枋寮鄉)
楊恩妤 (枋寮鄉)	林羽瞳 (春日鄉)	簡蔓妮 (泰武鄉)	湯愛霓 (獅子鄉)

6、第六級

詹喬安 (屏東市)	董佳美 (三地門鄉)	楊詠然 (三地門鄉)	楊喬茵 (里港鄉)
宋依依 (春日鄉)	林思妘 (春日鄉)	潘子嫣 (泰武鄉)	麥雅樂 (泰武鄉)
秦語謙 (獅子鄉)			

7、第七級

林芯廷 (佳冬鄉)	洪巧萱 (枋寮鄉)	陳品晴 (枋寮鄉)	張容瑄 (枋寮鄉)
羅妤岑 (春日鄉)	陳莉文 (春日鄉)	徐愷勤 (獅子鄉)	

8、第八級

張茹喬 (枋寮鄉)	潘映淇 (枋寮鄉)	戴思涵 (枋寮鄉)	陳綦 (春日鄉)
幸若婷 (春日鄉)	白奕亭 (泰武鄉)	章祈 (泰武鄉)	吉采潔 (獅子鄉)
孔顏妍 (獅子鄉)			

九、小男(中年級組)組

1、第一級

方有信 (屏東市)	李睿禎 (里港鄉)	陳昱翔 (枋寮鄉)	余承軒 (枋寮鄉)
潘承詳 (枋寮鄉)	李東成 (春日鄉)	尤韜璋 (春日鄉)	林祈樂 (春日鄉)
徐稚皓 (泰武鄉)	莊秉珰 (泰武鄉)	郭家瑞 (泰武鄉)	鄧祈恩 (獅子鄉)
涂家誠 (潮州鎮)			

2、第二級

曾喜葳 (屏東市)	蘇昱豪 (屏東市)	游辰希 (三地門鄉)	楊秉澄 (里港鄉)
張晞皓 (枋寮鄉)	林煒翔 (枋寮鄉)	楊士賢 (枋寮鄉)	宋嘉睿 (春日鄉)
陳羿達 (春日鄉)	鳳宇承 (春日鄉)	吳皓誠 (泰武鄉)	周庭昊 (泰武鄉)

3、第三級

潘均愷 (九如鄉)	麥嘉樂 (三地門鄉)	田澤 (三地門鄉)	童以諾 (春日鄉)
張之麟 (春日鄉)	麥天樂 (泰武鄉)	王元浩 (泰武鄉)	曹丞皓 (獅子鄉)

4、第四級

李昭龍 (屏東市)	李莫為 (春日鄉)	溫丞毅 (泰武鄉)	尤尹岳 (泰武鄉)
尤禹桓 (泰武鄉)	陳軍龍 (潮州鎮)		

5、第五級

步以凡 (三地門鄉)	幸承祥 (春日鄉)	宋亞倫 (泰武鄉)	張邵陽 (泰武鄉)
李泓羿 (獅子鄉)			

6、第六級

郭恆安 (九如鄉)

7、第七級

陳獮鑫 (九如鄉)	陳俊睿 (枋寮鄉)	王子歲 (春日鄉)	
-----------	-----------	-----------	--

8、第八級

幸承威 (春日鄉)

十、小女(中年級組)組

1、第一級

方宜琦 (屏東市)

呂芊語 (屏東市)

陳若綺 (枋寮鄉)

陳韓萱 (枋寮鄉)

蔡佳蓁 (枋寮鄉)

夏沛宣 (春日鄉)

藍苡晨 (春日鄉)

許甯芯 (春日鄉)

高芯菲 (泰武鄉)

邱采婕 (泰武鄉)

童妍菲 (獅子鄉)

2、第二級

黃亮甄 (屏東市)

卓妍玥 (三地門鄉)

潘晴茹 (里港鄉)

賴雅靖 (枋寮鄉)

吳佩怡 (枋寮鄉)

楊恩晴 (枋寮鄉)

夏瑋庭 (春日鄉)

許庭芯 (泰武鄉)

黃蕎熙 (泰武鄉)

鄔孝妃 (獅子鄉)

3、第三級

陳桐馨 (三地門鄉)

郭希真 (三地門鄉)

賴郁瑄 (里港鄉)

洪棠 (枋寮鄉)

何芷綺 (枋寮鄉)

陳芄瑜 (枋寮鄉)

劉以勤 (春日鄉)

王亦菲 (春日鄉)

鍾亦筑 (獅子鄉)

4、第四級

鄭麗雪 (屏東市)

李語靚 (春日鄉)

陳歆絜 (春日鄉)

曾榆絜 (泰武鄉)

5、第五級

阮佳馨 (枋寮鄉)

吳品瑄 (枋寮鄉)

尤佩絜 (枋寮鄉)

許伊甄 (春日鄉)

曾語嫣 (春日鄉)

6、第六級

茲姆達絲·達良然 (泰武鄉)

宋予喬 (獅子鄉)

雲甯 (獅子鄉)

7、第七級

卓妍昕 (三地門鄉)

8、第八級

楊亞妮 (春日鄉)

蘇佑熙 (獅子鄉)

9、第九級

曾詩庭 (屏東市)

陳詠晴 (屏東市)

柔道比賽秩序表

比賽時間：112年10月27-29日

比賽地點：明正國中

試磅時間：上午 08：00~09：00 正式過磅：上午 09：00~10：00

10/27（五） 09：30 國小組領隊教練會議/裁判會議 10：00 國小男女生組比賽~賽程結束

10/28（六） 09：30 國中組領隊教練會議/裁判會議 10：00 國中男女生組比賽~賽程結束

10/29（日） 09：30 高中組領隊教練會議/裁判會議 10：00 高中男女生組比賽~賽程結束

小男(高年級)組

第一級：8人取6名

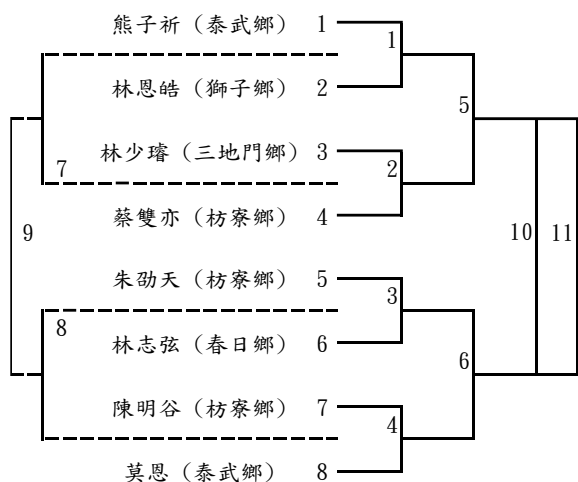

第二級：6人取4名

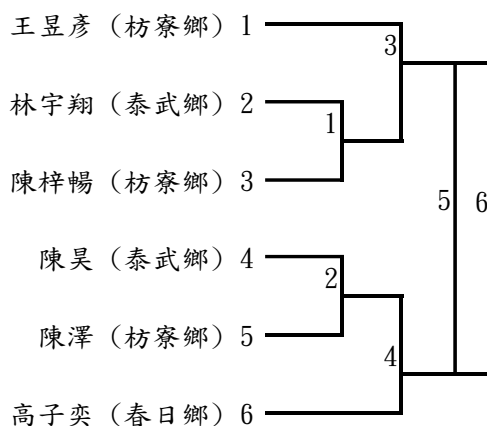

第三級：10人取6名

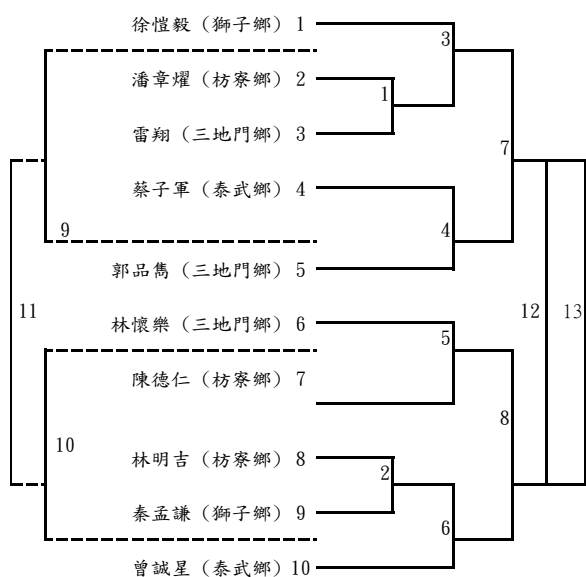

第四級：5人取3名

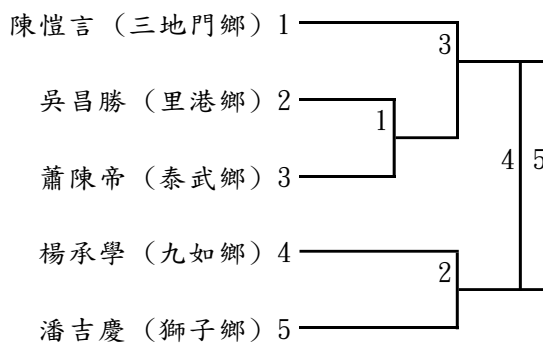

第五級:5人取3名

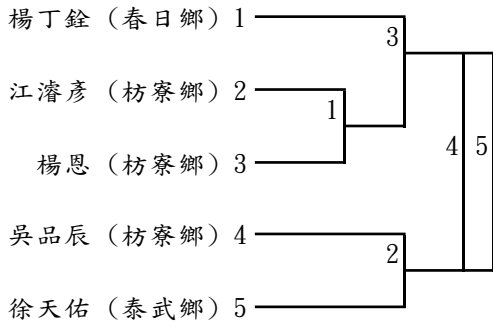

第六級:2人取1名

陳安麒 (九如鄉) ————— 陳祈言 (三地門鄉)

第七級:5人取3名

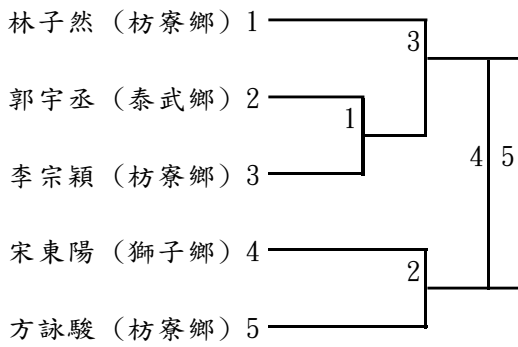

第八級:7人取5名

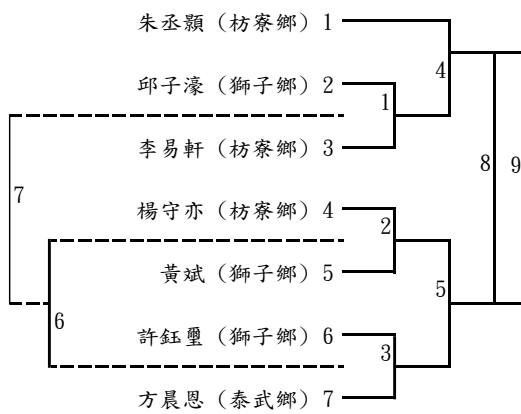

小女(高年級)組

第一級:3人取1名

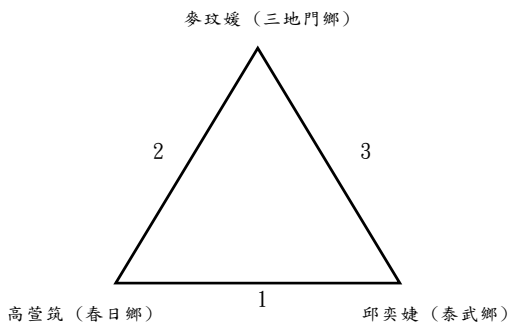

第二級:8人取6名

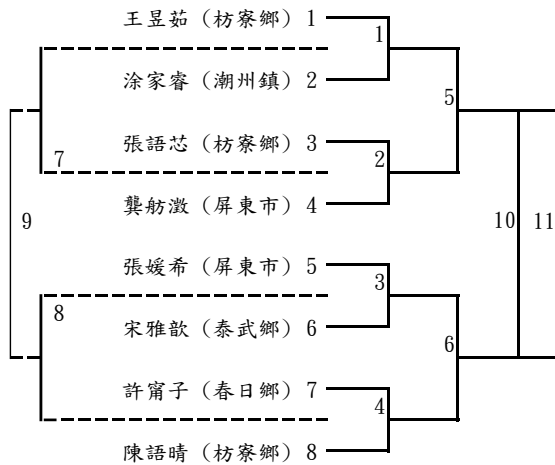

第三級:5人取3名

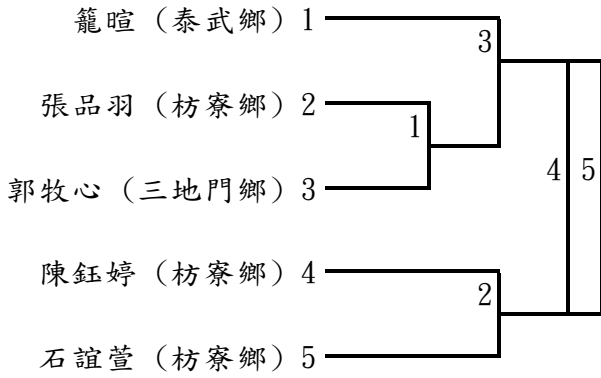

第四級:7人取5名

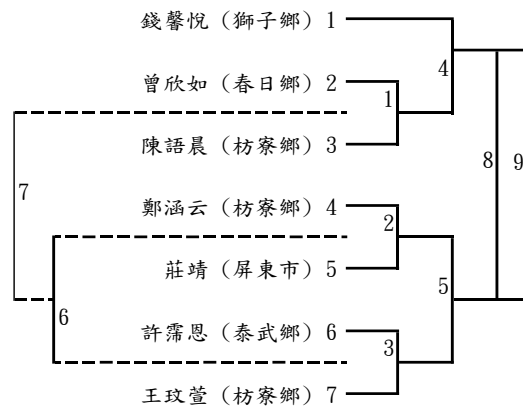

第五級:8人取6名

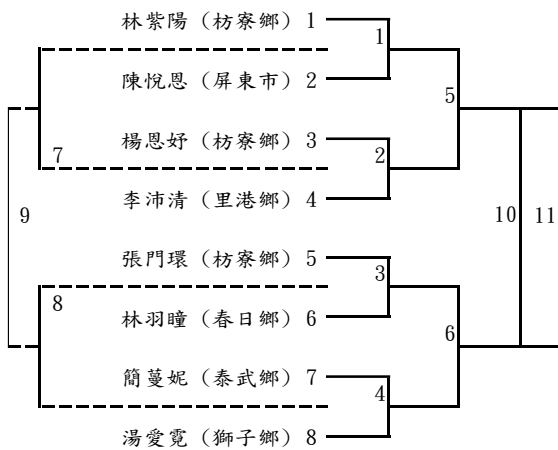

第六級:9人取6名

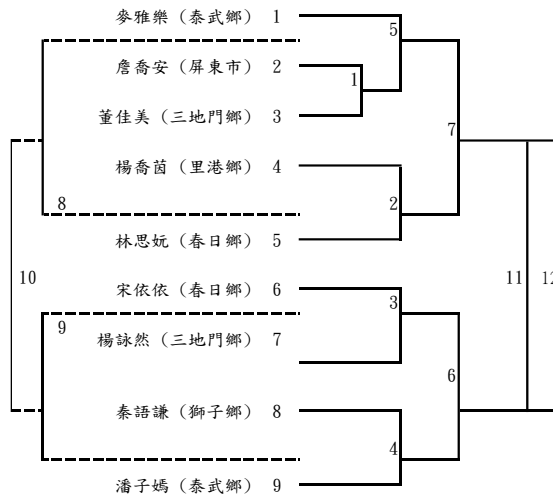

第七級:7人取5名

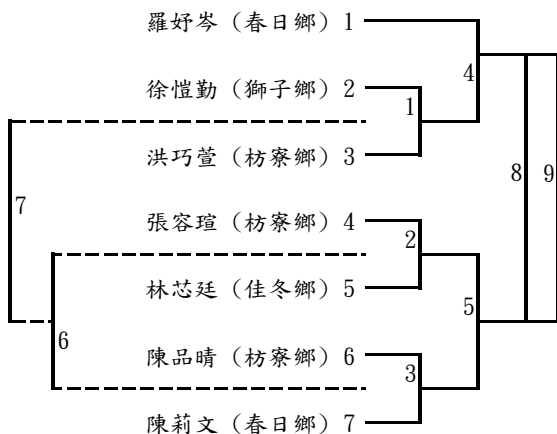

第八級:9人取6名

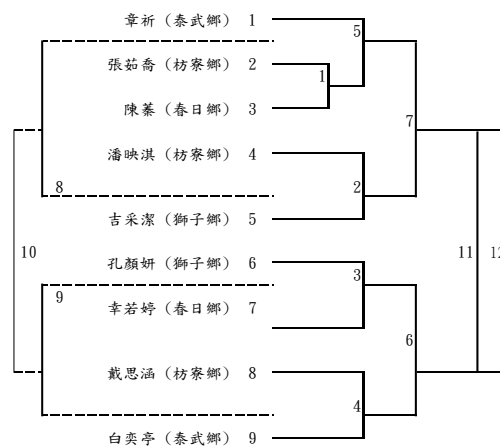

小男(中年級)組

第一級:13人取6名

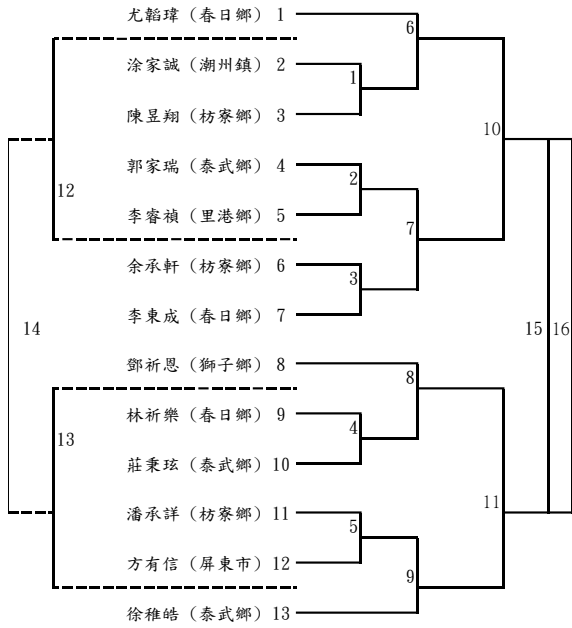

第二級:12人取6名

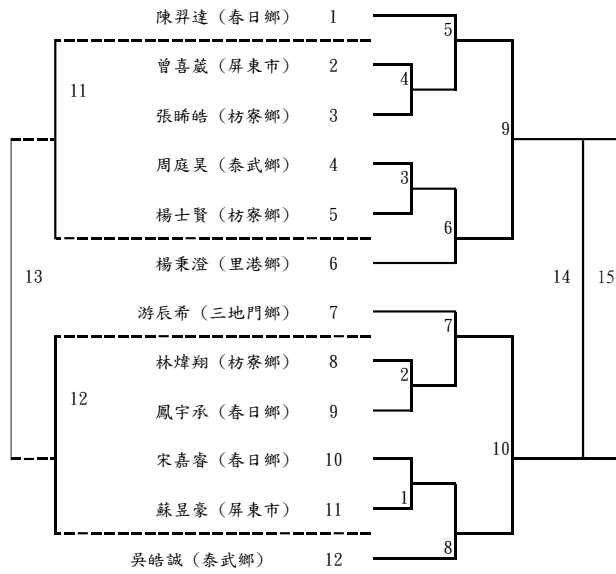

第三級:8人取6名

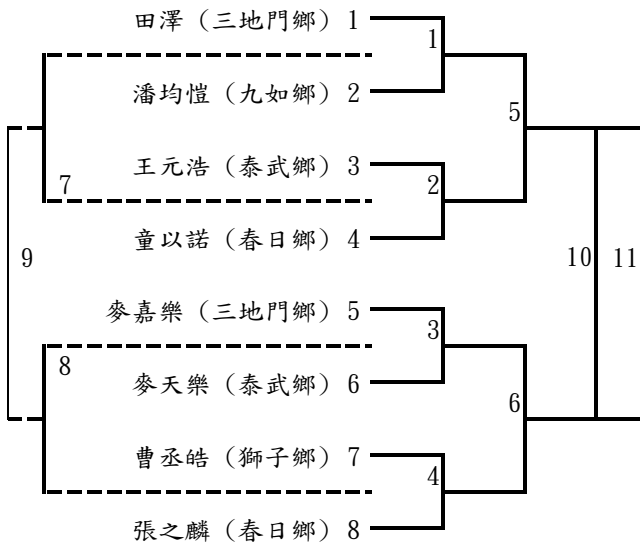

第四級:6人取4名

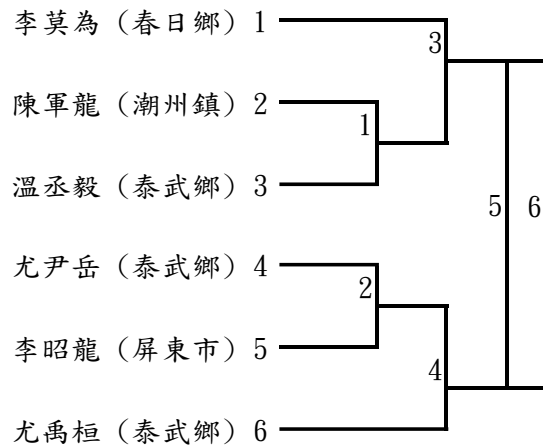

第五級:5人取3名

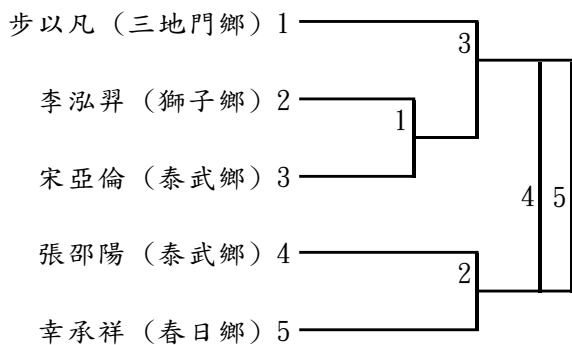

第六級: 1人不比賽

郭恆安 (九如鄉)

第七級: 3人取1名

陳蕪鑫 (九如鄉)

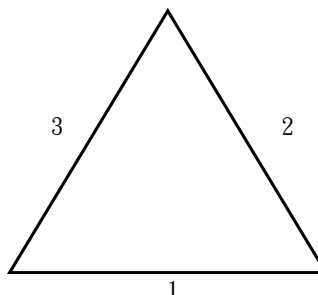

第八級: 1人不比賽

幸承威 (春日鄉)

陳俊睿 (枋寮鄉)

王子崴 (春日鄉)

小女(中年級)組

第一級:11人取6名

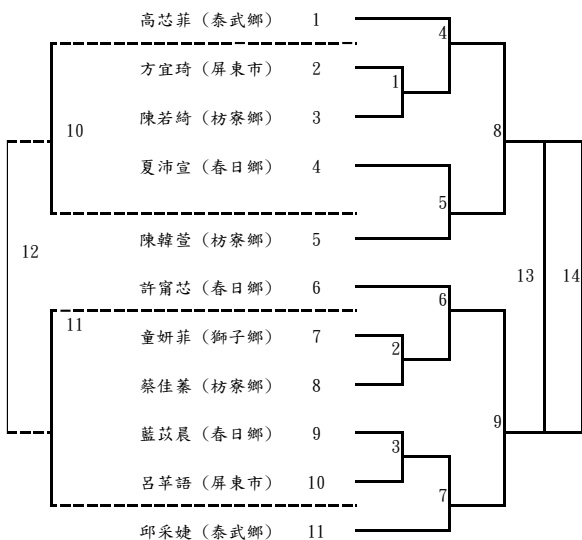

第二級:10人取6名

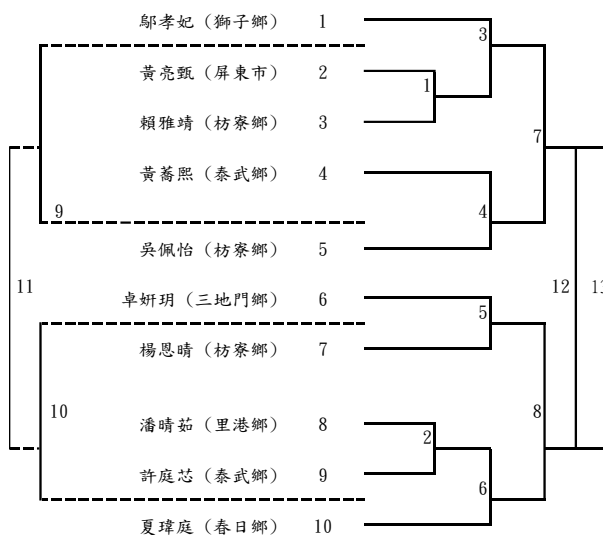

第三級:9人取6名

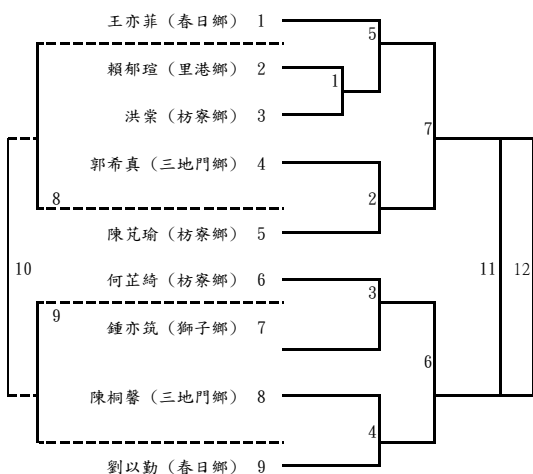

第四級:4人取2名

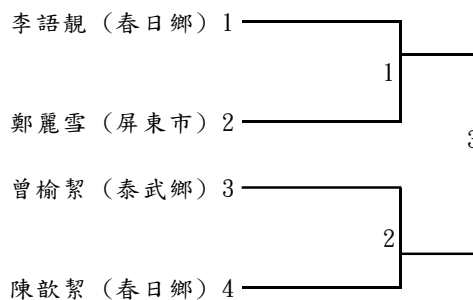

第五級:5人取3名

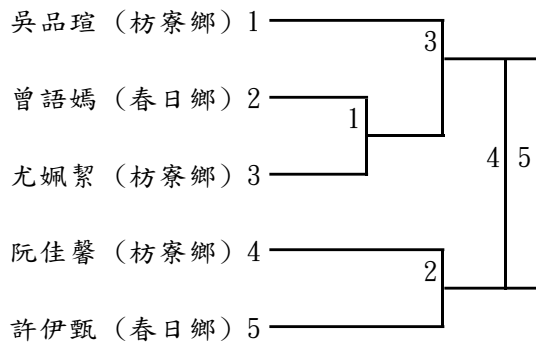

第六級:3人取1名

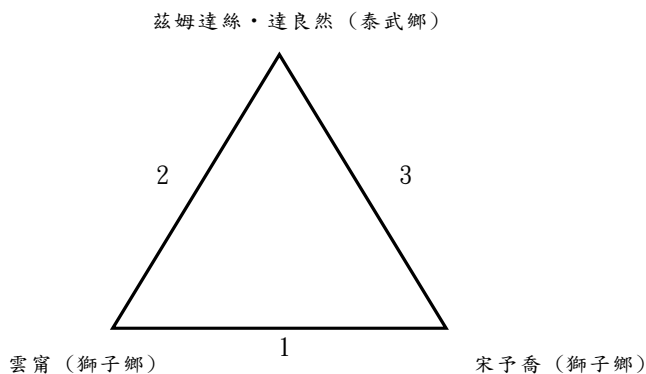

第七級:1人不比賽

卓妍昕 (三地門鄉)

第八級:2人取1名

楊亞妮 (春日鄉) ————— 蘇佑熙 (獅子鄉)

第九級:2人取1名

曾詩庭 (屏東市) ————— 陳詠晴 (屏東市)

國男組

第一級:2人取1名

陳品軒 (九如國中) ————— 柯祥恩 (瑪家國中)

第二級:5人取3名

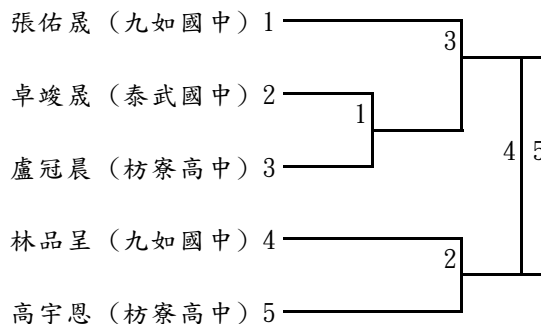

第三級:5人取3名

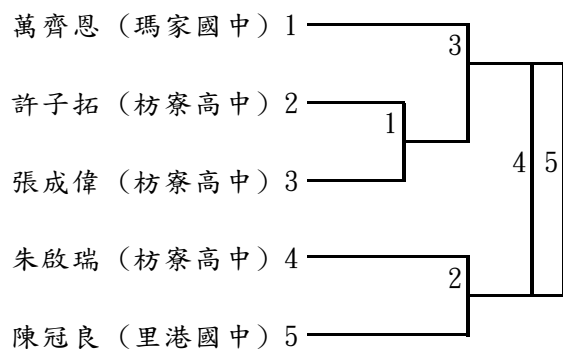

第四級:6人取4名

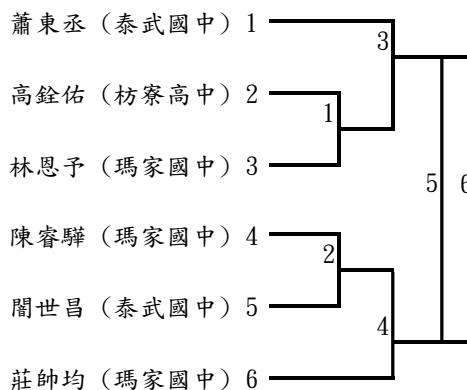

第五級:7人取5名

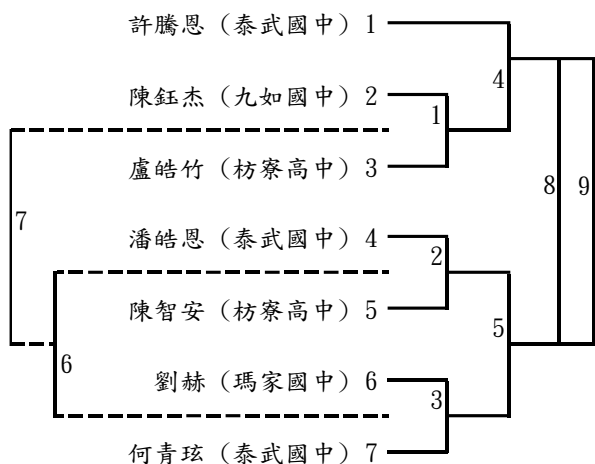

第六級:2人取1名

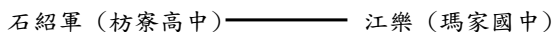

第七級:5人取3名

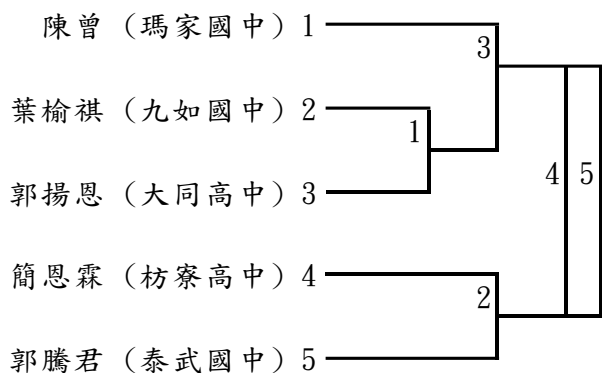

第八級:4人取2名

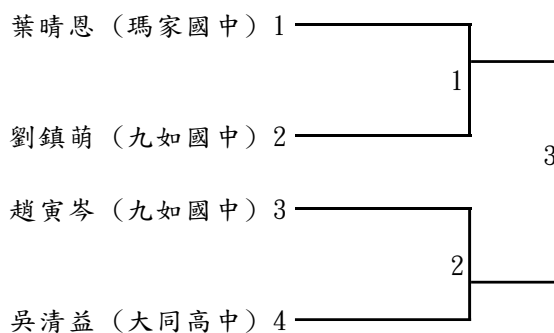

第九級:5人取3名

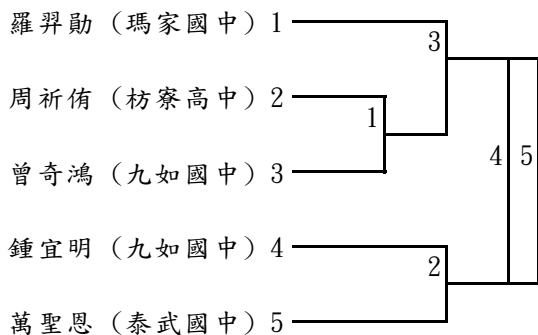

第十級:4人取2名

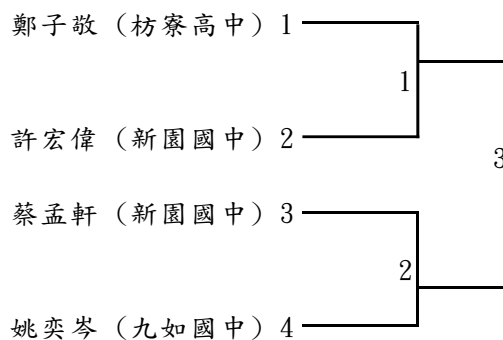

國女組

第一級:2人取1名

包睿妘 (枋寮高中) ————— 徐子涵 (九如國中)

第二級:3人取1名

曹辰榛 (大同高中)

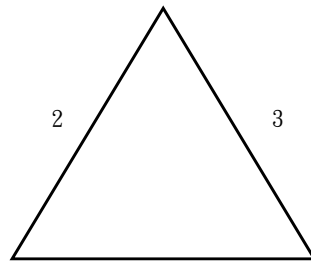

高子喬 (枋寮高中)

吳采蓉 (泰武國中)

第三級:6人取4名

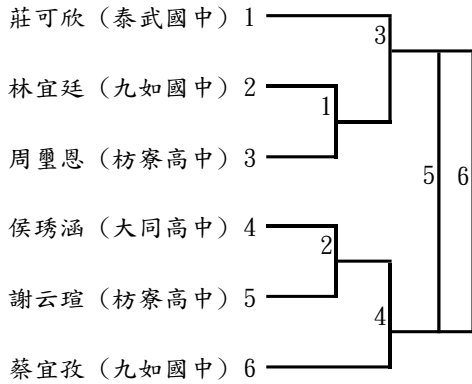

第四級:6人取4名

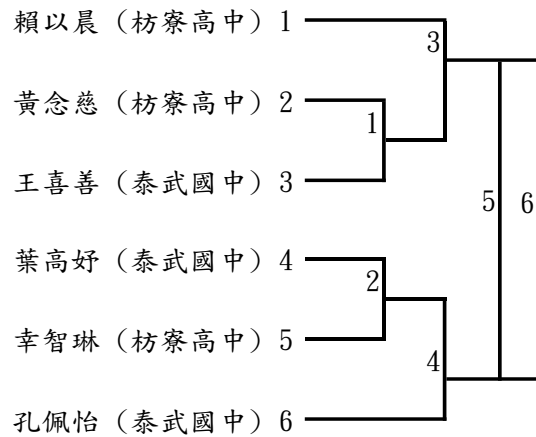

第五級:7人取5名

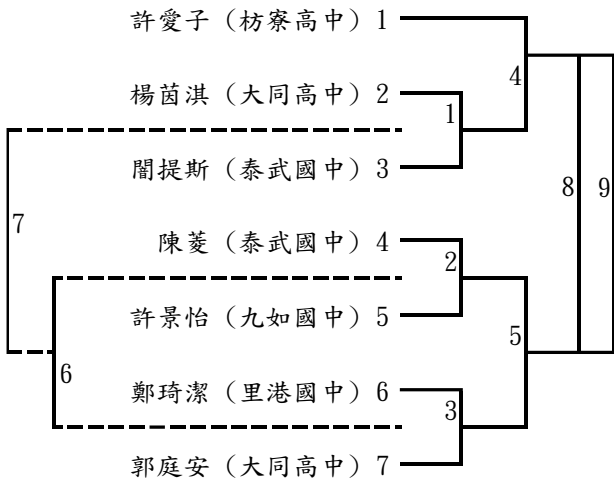

第七級:2人取1名

呂心潔 (枋寮高中) ————— 陳羽欣 (瑪家國中)

第六級:5人取3名

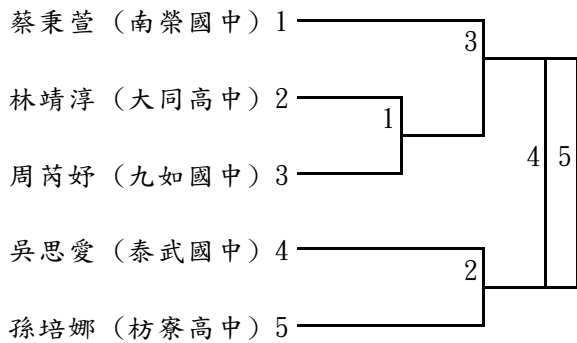

第八級：5人取3名

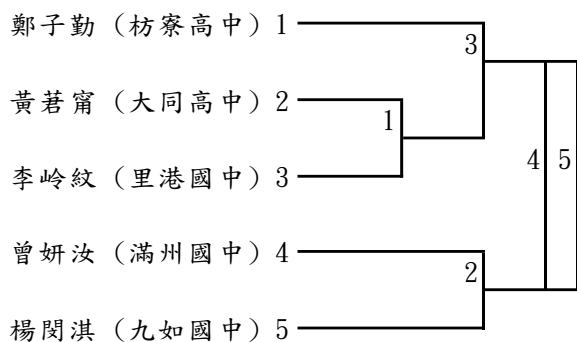

第九級：5人取3名

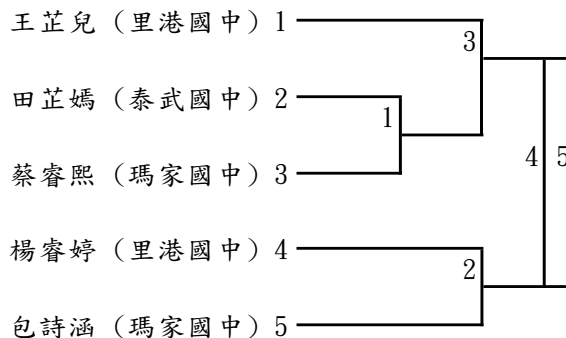

社高男組

第一級：8人取6名

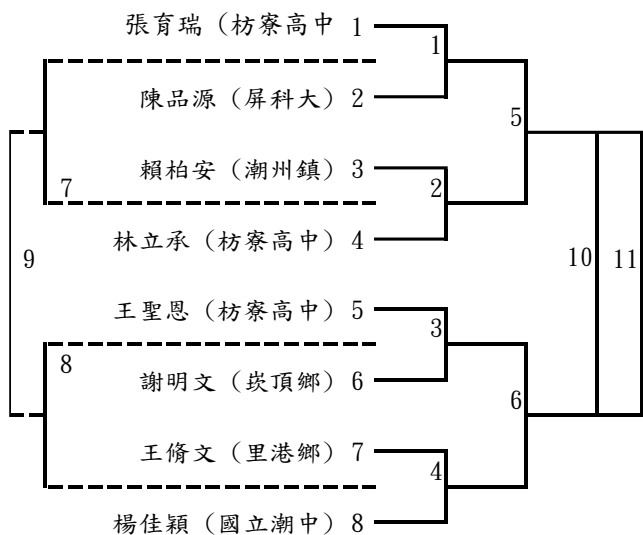

第二級：5人取3名

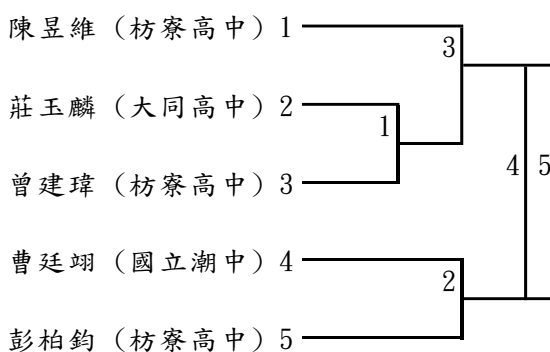

第三級：3人取1名

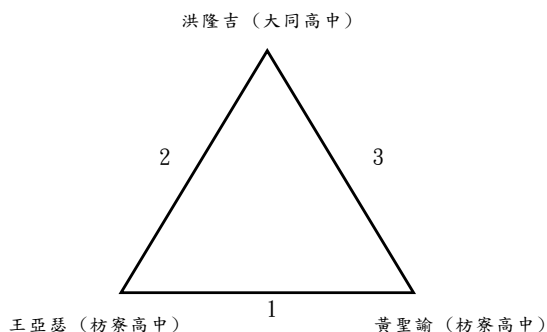

第四級：5人取3名

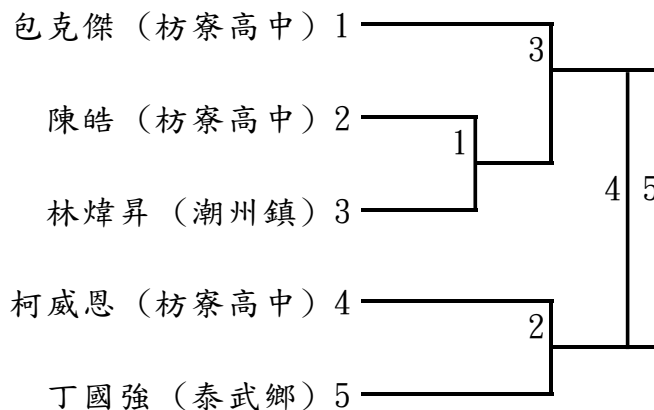

第五級：2人取1名



第六級:3人取1名

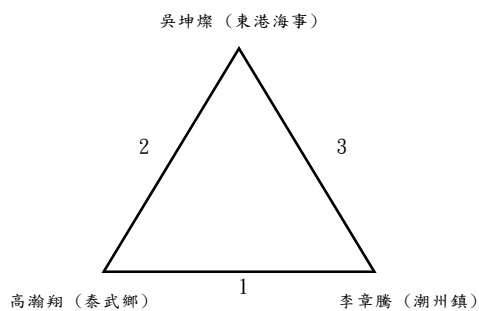

第七級:2人取1名

楊以丞 (枋寮高中) ———— 李宗弦 (潮州鎮)

高女組

第一級:4人取2名

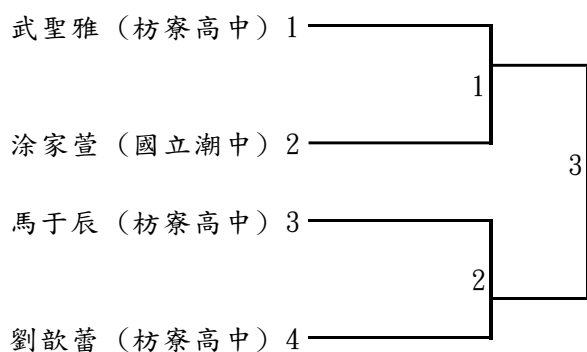

第二級:4人取2名

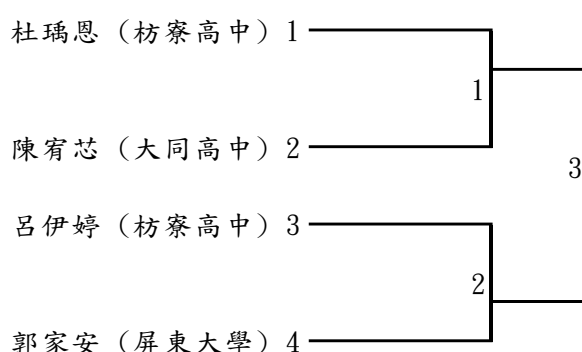

第三級:3人取1名

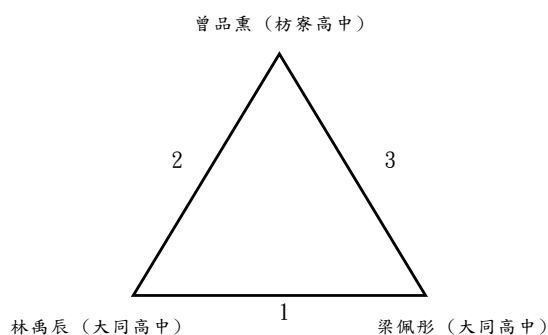

第四級:1人不比賽

鄔孝琪 (枋寮高中)

第五級:1人不比賽

黃芷凌 (枋寮高中)

第六級:1人不比賽

陳沛綾 (屏東大學)

112年屏東縣運暨公教聯合運動會舉重隊職員名單

一、社高男

1、內埔農工

領隊:張世波 執行教練:郭品君 管理:何思惠

詹威銘 巴書郎.卡 郭家睿 陳彥錡 張家源 沈彥儒
瓦蘭

2、來義高中

執行教練:盧映錡

戴偉豪 廖俊皓

二、社高女

1、內埔農工

領隊:張世波 執行教練:郭品君

楊媛婷 郭芷紘 曾佳珍

2、大同高中

領隊:王郁菁 執行教練:郭羿含

鄭恩慈 李恩 林睿喬 盧靖萱 巴晨欣 紀芷涵 童志媛 潘鈺慧 杜妤亭

3、枋寮高中

領隊:陳科名 執行教練:郭品君

柯子芯

4、陸興高中

領隊:黃坤謨 執行教練:張維庭

馬晨瑾 黃羽萱

三、國男

1、枋寮高中

領隊:陳科名 執行教練:郭品君

潘伯宥 王廉凱 簡崑盛 戴韋宏 蔡明裕 黃聿玄 歐以樂

2、來義高中

執行教練:江宗翰

卓鈞安 謝天宇 馬宥君 呂軍昊 馬俊祥

四、國女

1、大同高中

領隊:王郁菁 執行教練:郭羿含
高萱欣 黃晨恩 林芮 方昱心

2、枋寮高中

領隊:陳科名 執行教練:郭品君
謝宜瑾 陳穎萱 林千卉

3、中正國中

領隊:劉瑞富 執行教練:張維庭
周以勒

4、高泰國中

領隊:孫訢益 執行教練:蕭雅芳
尤恩希 楊家宜 楊以凡 陳祖穎

5、崇文國中

領隊:黃慧瑄 管理:陳育婷
謝心予

112 年屏東縣運暨公教聯合運動會舉重比賽名單

一、社高男組

1、第一級(55 公斤以下)(含 55 公斤)

戴偉豪 (來義高中)

2、第三級(67 公斤級)

陳彥錡 (內埔農工) 廖俊皓 (來義高中)

3、第四級(73 公斤級)

詹威銘 (內埔農工) 郭家睿 (內埔農工)

4、第五級(81 公斤級)

巴書郎.卡瓦蘭 (內埔農工) 張家源 (內埔農工)

5、第八級(102 公斤級)

沈彥儒 (內埔農工)

二、社高女組

1、第一級(45 公斤以下級)(含 45 公斤)

楊媛婷 (內埔農工)

2、第二級(49 公斤級)

鄭恩慈 (大同高中) 黃羽萱 (陸興高中)

3、第三級(55 公斤級)

曾佳珍 (內埔農工) 林睿喬 (大同高中) 柯子芯 (枋寮高中) 馬晨瑾 (陸興高中)

4、第四級(59 公斤級)

郭芷紘 (內埔農工) 李恩 (大同高中) 潘鈺慧 (大同高中)

5、第六級(71 公斤級)

童志媛 (大同高中) 杜好亭 (大同高中)

6、第七級(76 公斤級)

巴晨欣 (大同高中)

7、第九級(87 公斤級)

紀芷涵 (大同高中)

8、第十級(87 公斤以上級)

盧靖萱 (大同高中)

三、國男組

1、第一級：49 公斤以下 (含 49 公斤)

簡崑盛 (枋寮高中) 馬俊祥 (來義高中)

2、第二級：49.01 公斤至 55 公斤

蔡明裕 (枋寮高中) 馬宥君 (來義高中)

3、第三級：55.01 公斤至 61 公斤

戴韋宏 (枋寮高中) 謝天宇 (來義高中)

4、第五級：67.01 公斤至 73 公斤

歐以樂 (枋寮高中)

5、第八級：89.01 公斤至 96 公斤

王廉凱 (枋寮高中)

6、第九級：96.01 公斤至 102 公斤

卓鈞安 (來義高中) 呂軍昊 (來義高中)

7、第十級：102.01 公斤以上

潘伯宥 (枋寮高中) 黃聿玄 (枋寮高中)

四、國女組

1、第一級：40 公斤以下

陳穎萱（枋寮高中）

2、第三級：45.01 公斤至 49 公斤

方昱心（大同高中）

3、第四級：49.01 公斤至 55 公斤

高萱欣（大同高中） 黃晨恩（大同高中） 楊家宜（高泰國中）

4、第五級：55.01 公斤至 59 公斤

林芮（大同高中） 謝宜瑾（枋寮高中） 周以勒（中正國中）

5、第六級：59.01 公斤至 64 公斤

楊以凡（高泰國中）

6、第七級：64.01 公斤至 71 公斤

陳祖穎（高泰國中） 謝心予（崇文國中）

7、第八級：71.01 公斤至 76 公斤

林千卉（枋寮高中）

8、第十級：81 公斤以上級

尤恩希（高泰國中）

112年屏東縣運暨公教聯合運動會拳擊隊職員名單

一、社高男

1、九如鄉

賴昀菘 黃湘修 王膺華 王楷翔

2、國立屏中

執行教練:吳三中 管理:洪英櫻

鄭峻宇 蘇瑋皓 陳昱辰 江育德 邱宥霖 顏聖達 劉思遠 鄭宇傑 楊育賢
陳首富 陳柏菘 林柏安 游宗翔

3、內埔農工

領隊:張世波 執行教練:邱瑜安 管理:林佳滿

郝奕程 徐濤 江勝賢 郭重亨 葉雍智 周盛恩 張晉恩 陳仕文 康孝陽
李庭緯 陳偉 崔皓東 黃丞鴻

4、民生家商

領隊:胡瑞慧 執行教練:賴文意

林柏宏 徐孝辰

5、屏東高工

領隊:柯朝塗 執行教練:吳三中

林哲漢

6、來義高中

領隊:陳冠明 執行教練:江漢,葉品程 管理:葉俊雄

馬祖陞 姚振義 高辰恩 江濬偉 葉昊 陳永德 林振曦 胡耀鈞 胡峻霆
蘇善緣 高錫安 賴偉凡 戴堯

二、社高女

1、內埔農工

領隊:張世波 執行教練:邱瑜安 管理:何思惠

陳瑀蕎 黃翊瑄 高煒甯 高恩惠 郭沛雯 楊媛婷 郭芷紘 曾佳珍 沈采婕

2、屏榮高中

執行教練:陳美香

潘佳惠

3、民生家商

領隊:胡瑞慧 執行教練:賴文意

陳玟綾 劉怡婷

4、屏北高中

領隊:林宏澤 執行教練:吳三中

陳芊

三、國男

1、來義高中

領隊:陳冠明 執行教練:江漢,葉品程
曾俊喆 蔡家元 莊誠佑 陳俊英 謝侑勳 謝宇揚 洪昱承 謝兆恩 石軍
吳橙宥 峇檣琅·都嘛拉啦得 藍家恩 鍾亞倫

2、九如國中

領隊:謝惠如 執行教練:吳三中 管理:林天財
郭品叡 孔紹恩 陳岳騰 許雄綦 林漳恩 陳冠瑜 黃銘漳 劉之宇 謝明心
黃子晉 趙品淳 潘冠勳 陳峻彥

3、里港國中

領隊:鄭宗文 執行教練:林李唯仙
藍文皇 盧丞得 陳冠裕

4、崇文國中

領隊:黃慧瑄 執行教練:林源 管理:劉嫻嫻,林玉涓
陳祈恩 林宥澂 周陽 潘力帆 俞獻恩 白志強 包俊凱 潘泓叡 周伯虔
薛邠堃 邱連杰 包佑威 林軒弘

5、瑪家國中

領隊:印永生 執行教練:黃文鴻
陳書璋 卡拉依樣·拉發誥 李聖主

四、國女

1、來義高中

領隊:陳冠明 執行教練:葉品程
許宥慈 石惠兒

2、九如國中

領隊:謝惠如 執行教練:吳三中 管理:周雍傑
謝欣頤 陳書涵 江若妤 施雅薰 鄭予涵 陳璿羽 許良鈺 阮郁芳 張筠琪
謝采豫 曾宥慈 黃芷芸 黃芊悅

3、里港國中

領隊:鄭宗文 執行教練:林李唯仙
宋佳諭 楊睿婷

4、崇文國中

領隊:黃慧瑄 執行教練:林源 管理:何玉馨,吳俊瑩
羅宇晞 路兆 陳玄采 鄒承慧 陳琳 廖佳宜 林善茹 阮宥綦 許菀冰
孫雪惠 鄒承楹 陳雅筑 楊毓婷

112 年屏東縣運暨公教聯合運動會拳擊比賽名單

一、社高男組

1、第一量級

林柏安（國立屏中） 黃丞鴻（內埔農工） 江濬偉（來義高中）

2、第二量級

陳柏菘（國立屏中） 崔皓東（內埔農工） 葉昊（來義高中）

3、第三量級

陳昱辰（國立屏中） 陳偉（內埔農工） 林哲漢（屏東高工） 胡耀鈞（來義高中）

4、第四量級

賴昀菘（九如鄉） 蘇瑋皓（國立屏中） 李庭緯（內埔農工） 林柏宏（民生家商）
陳永德（來義高中）

5、第五量級

鄭宇傑（國立屏中） 康孝陽（內埔農工） 徐孝辰（民生家商） 胡峻霆（來義高中）

6、第六量級

顏聖達（國立屏中） 陳仕文（內埔農工） 戴堯（來義高中）

7、第七量級

劉思遠（國立屏中） 張晉恩（內埔農工） 高辰恩（來義高中）

8、第八量級

游宗翔（國立屏中） 周盛恩（內埔農工） 賴偉凡（來義高中）

9、第九量級

邱宥霖（國立屏中） 葉雍智（內埔農工） 蘇善緣（來義高中）

10、第十量級

鄭峻宇（國立屏中） 郭重亨（內埔農工） 林振曦（來義高中）

11、第十一量級

黃湘修（九如鄉） 陳首富（國立屏中） 江勝賢（內埔農工） 姚振義（來義高中）

12、第十二量級

王膺崑（九如鄉） 楊育賢（國立屏中） 徐浩（內埔農工） 馬祖陞（來義高中）

13、第十三量級

王楷翔（九如鄉） 江育德（國立屏中） 郝奕程（內埔農工） 高錫安（來義高中）

二、社高女組

1、第一量級

楊媛婷（內埔農工） 劉怡婷（民生家商） 陳芊（屏北高中）

2、第二量級

郭沛雯（內埔農工）

3、第三量級

曾佳珍（內埔農工）

4、第四量級

陳玟綾（民生家商）

5、第五量級

郭芷紘（內埔農工）

6、第六量級

潘佳惠（屏榮高中）

7、第八量級

高煒甯（內埔農工）

8、第九量級

黃翊瑄（內埔農工）

9、第十量級

高恩惠（內埔農工）

10、第十一量級

沈采婕（內埔農工）

11、第十二量級

陳瑤蕎（內埔農工）

三、國男組

1、第一量級

蔡家元（來義高中） 郭品叡（九如國中） 陳祈恩（崇文國中） 陳書瑋（瑪家國中）

2、第二量級

陳俊英（來義高中） 孔紹恩（九如國中） 藍文皇（里港國中） 林宥澂（崇文國中）

3、第三量級

藍家恩（來義高中） 陳岳騰（九如國中） 潘力帆（崇文國中）

4、第四量級

吳橙宥（來義高中） 許雄綦（九如國中） 周陽（崇文國中） 卡拉依樣·拉發誥（瑪家國中）

5、第五量級

曾俊喆（來義高中） 林津恩（九如國中） 俞獻恩（崇文國中）

6、第六量級

謝兆恩（來義高中） 劉之宇（九如國中） 白志強（崇文國中）

7、第七量級

石軍（來義高中） 陳冠瑜（九如國中） 包俊凱（崇文國中）

8、第八量級

峇檣琅·都嘛啦啦得
（來義高中） 黃銘漳（九如國中） 潘泓叡（崇文國中）

9、第九量級

洪昱承（來義高中） 謝明心（九如國中） 盧丞得（里港國中） 周伯虔（崇文國中）

10、第十量級

謝宇揚（來義高中） 黃子晉（九如國中） 林軒弘（崇文國中）

11、第十一量級

莊誠佑（來義高中） 陳峻彥（九如國中） 陳冠裕（里港國中） 包佑威（崇文國中）

12、第十二量級

鍾亞倫（來義高中） 潘冠勳（九如國中） 邱連杰（崇文國中）

13、第十三量級

謝侑勳（來義高中） 趙品淳（九如國中） 薛邠堃（崇文國中） 李聖主（瑪家國中）

四、國女組

1、第一量級

石惠兒（來義高中） 謝欣頤（九如國中） 林善茹（崇文國中）

2、第二量級

許宥慈（來義高中） 陳書涵（九如國中） 廖佳宜（崇文國中）

3、第三量級

江若妤（九如國中） 羅宇晞（崇文國中）

4、第四量級

謝采豫（九如國中） 阮宥綦（崇文國中）

5、第五量級

施雅薰（九如國中） 陳玄采（崇文國中）

6、第六量級

鄭予涵（九如國中） 路兆（崇文國中）

7、第七量級

陳璿羽（九如國中） 宋佳諭（里港國中） 許菴沛（崇文國中）

8、第八量級

張筠琪（九如國中） 陳琳（崇文國中）

9、第九量級

黃芷芸（九如國中） 孫雪惠（崇文國中）

10、第十量級

曾宥慈（九如國中） 鄒承楹（崇文國中）

11、第十一量級

黃芊悅（九如國中） 陳雅筑（崇文國中）

12、第十二量級

許良鈺（九如國中） 鄒承擘（崇文國中）

13、第十三量級

阮郁芳（九如國中） 楊睿婷（里港國中） 楊毓婷（崇文國中）

112 年屏東縣運暨公教聯合運動會跆拳道隊職員名單

一、高男

1、國立屏中

執行教練:涂建州

詹沛程 林閔鈞 林清志 洪瑋豪

2、國立潮中

執行教練:鍾武辰

徐謙豪

3、東港海事

領隊:洪嘉皇 執行教練:陳裕銘

蕭友呈

4、大同高中

領隊:王郁菁 執行教練:唐瑞宏 管理:林木俊

龔郁善 簡仕恩 蕭松澤 劉邦正 張峻榮 莊宗暉

5、陸興高中

領隊:黃坤謨 執行教練:李韋震

陳啓洲

6、美和高中

領隊:王致皓 執行教練:李榮傑

胡桓愷

7、屏東高工

領隊:柯朝塗 執行教練:徐昊宇

蔡承恩

8、東港高中

領隊:侯淑禎 執行教練:蔡佩晴

陳致驊 林鼎勝 戴品祐 李明儒 鄭銘旺

二、高女

1、國立屏中

執行教練:涂建州, 蔡鴻億

黃凱筠 謝易珊 郭可涵 陳筠欣 蕭依玲 邱思穎 施孟寰

2、國立屏女

領隊:楊榮豐 管理:張怡蓉

李織羽

3、國立潮中

執行教練:林孟男

林紘仔 葉柏萱 徐洙妍

4、大同高中

領隊:王郁菁 執行教練:唐瑞宏

黃思燁 楊璫喬 潘榆蓁

5、屏榮高中

姜柔安

6、屏東高工

領隊:柯朝塗 執行教練:蔡佩晴

李靚緜

7、東港高中

領隊:侯淑禎 執行教練:蔡佩晴

唐滄倩 伍子儀 莊貽蓁

三、國男

1、大同高中

領隊:王郁菁 執行教練:唐瑞宏

杜品樂 杜品毅 曾韋哲 曾韋傑

2、枋寮高中

領隊:陳科名

柳向謙

3、陸興高中

領隊:黃坤謨 執行教練:廖永吉

陳威廷

4、東港高中

領隊:侯淑禎 執行教練:林怡芬

林僅淵 鄭翔中 張肇原

5、中正國中

領隊:劉瑞富 執行教練:崔企雄, 梁懷欽 管理:張曉君

巫品冠 王俊介 利元皓 李宜修 李家齊 楊承興 歐承佑 林睿維 蔡泓翊
黃弈睿 李國丞 莊浩升 邱晟恩 鄭太禎 吳聿祥 李家丞 李博昌 黃渤峻

6、鶴聲國中

領隊:陳亮谷 執行教練:鍾武辰 管理:戴義泉

陳閔君 黃晟璋 李秉蔚 宋庭丞 邱毓彥 陳于浩 陳于諾

7、至正國中

領隊:黃賢德 執行教練:李信良
王伯淵

8、九如國中

領隊:謝惠如 管理:劉信宏
曾奇鴻 許雄綦 劉之宇 黃銘漳

9、里港國中

領隊:鄭宗文 執行教練:涂声融
范昶翊 李宗霖 呂祖達 龔郁哲 黃聖博

10、鹽埔國中

領隊:陳寶郎 執行教練:崔企雄
林彥宏 陳泓勳 郭宗霖

11、高泰國中

領隊:孫訢益 執行教練:江鑑訓
董泰良

12、內埔國中

領隊:楊蕙萍 執行教練:宋燕鳳
曾唯宸

13、潮州國中

領隊:林容如 執行教練:李榮傑, 陳泰延
王承威 張嘉雄 蕭宇盛 陳昱斌 李承恩 賴詠霖 潘建博

14、新埤國中

領隊:張浩鳴 執行教練:潘銘踪
潘翔毅

15、萬丹國中

領隊:黃豐欽 執行教練:蕭凌逸 管理:蔡沛育
黃幼任 黃湘益 黃睿誠 顏子杰 李承家 吳俊儒 林政毅 吳俊邑

16、新園國中

領隊:陳英邦 執行教練:蔡佩晴
蔡秉倫 李一平 張鈞凱 許家豪 方家興

17、佳冬國中

領隊:鄭雅靜 執行教練:鄭力元
賴柏翰

18、南榮國中

領隊:張顥騰 執行教練:鄧彥旻
王子政

19、萬新國中

領隊:劉文宗 執行教練:李泰延
楊博安

四、國女

1、大同高中

領隊:王郁菁 執行教練:唐瑞宏
葉曉挺 張恩苓

2、枋寮高中

領隊:陳科名
林昀霓 陳戎筠

3、美和高中

領隊:王致皓 執行教練:鄭基瑀
陳宇晨 官可芯

4、明正國中

執行教練:蔡宜蓉
陳佩宜 林子煊

5、中正國中

領隊:劉瑞富 執行教練:梁懷欽 管理:崔企雄
陳凱琪 卓品言 林旻萱 李家靚 陳宣羽 陳玟璇 陳怡岑 董思彤 吳亭亭
李奕萱 歐潔恩

6、公正國中

領隊:鄔世榮 執行教練:譚仲萍
蘇奕華

7、鶴聲國中

領隊:陳亮谷 執行教練:廖永謙 管理:戴義泉
李郁汶 許以綦 李苡溱 李沛芸 蔡季蓁 林陳宥融 林宥謹 張芯綾

8、九如國中

領隊:謝惠如 管理:賴漢純
張期雅

9、里港國中

領隊:鄭宗文 執行教練:涂声融
陳柔均 馮之均

10、高樹國中

執行教練:江鑑訓
張巧玉

11、高泰國中

領隊:孫訢益 執行教練:江鑑訓
潘許可 張媛婷

12、內埔國中

領隊:楊蕙萍 執行教練:宋燕鳳
陳品臻

13、崇文國中

領隊:黃慧瑄 執行教練:楊承宗
劉欣妮 林昱綾

14、潮州國中

領隊:林容如 執行教練:李榮傑
張馨云 高芯巧

15、新埤國中

領隊:張浩鳴 執行教練:潘銘踪
周慧竹 潘湘妍

16、萬丹國中

領隊:黃豐欽 執行教練:蕭凌逸 管理:蔡沛育
洪于捷 洪繪儒 洪凱翎 潘柔維 王苡馨 洪佳羽 沈家馨 徐薇筑 李家蓉
李姿諭 李宜蔚

17、新園國中

領隊:陳英邦 執行教練:蔡佩晴
唐偲芸 黃庭芸 蘇玟瑄 黃宜婷

18、萬新國中

執行教練:李信良
翁紹容 莊子玄 黃勇嫻 徐依炫 張雅慧 黃君同

五、小男

1、屏東市

領隊:賴俊宏 執行教練:吳春瑩, 江政麟 管理:廖永謙
周宇宏 陳鴻展 許丞霖 陳廷熙 蔡日騰 孫瑋羿 林柏辰 潘珽丞 林昱廷
黃暄策 張愷桀 陳奕熙 林暘軒 陳宥嘉 蔡青旭 陳宏洋 蕭成翰 曾子軒
林胤祺 潘子濤 林胤諺 吳柏叡

2、九如鄉

領隊:王錦裕 執行教練:蕭正洋 管理:曾純慧
楊定軒 鄧玄宇 陳暹達 陳則毓 楊于弘 楊允丞 周呈恩

3、內埔鄉

領隊:林秀娟 執行教練:楊承宗 管理:塗秋翔
曾唯軒 潘研凱 陳宥實 何方明紳 潘程鑫 邱宇謙 劉格勳 秦政宏 張永雄

4、竹田鄉

徐健熏

5、里港鄉

領隊:藍乙琳 執行教練:黃旭弘
陳和廷 洪梓恆 洪珩恩 藍立諄

6、來義鄉

領隊:陳明華 執行教練:李榮傑 管理:高偉光
陳霆翰 沈予祈 曾培恩 阮柏安 羅喬伊 陸辰昊 李宇恩 潘壹 陳亞迪

7、枋寮鄉

執行教練:李秀霜,陳志山
林子睿 劉若恩 楊建嘉 周育亘 林昌勳 蕭子誠 周桀立

8、東港鎮

執行教練:陳泰延
謝其佑 王基 蔡岳麋 蔡帆睿 林羿安 蔡馥安 董宥傑 洪郁凱 吳興祐
陳彥維 吳興秩 蔣睿杰 劉又熙

9、林邊鄉

執行教練:陳泰延
李承恩

10、春日鄉

領隊:林伯奇 執行教練:宋美蓮
翁宜辰

11、崁頂鄉

領隊:莊忠勳
王律霖 鄭光佑

12、高樹鄉

領隊:陳誼璟 執行教練:蘇坤亮
楊承祐 李承宇

13、新埤鄉

執行教練:劉任峯
李宸睿 林楷勛 曾志豪 簡銓葳 潘楷騏 潘博農 王子福 潘宥廷 潘羿任
廖彥程

14、新園鄉

領隊:郭忠憲 執行教練:劉辰君,周歆蕙 管理:呂美嫻
蘇子宸 林榮邦 楊程凱 盧志彥 黃鈺慶 潘柏佑 謝杰修 黃泓元 陳諺家
李宗穎 陳毅 張柏允 林品碩 陳駿智 宋鎮君 黃敬庭

15、獅子鄉

呂曉曦 簡慕恩

16、萬丹鄉

領隊:鍾文馨 執行教練:邱欣雁, 陳昀蓁 管理:林俊男
陳易昇 徐瑋凱 吳旻翰 黃郁翔 林孝陽 洪紹齊 陳嚴學 鄭宇珙 李全教
李峻霆 陳家駿 鄭博丞 李梓齊 蔡尚佑 鄭丞勛 楊成原 黃惠紳 邱御嘉
李侑軒 陳耀融

17、潮州鎮

領隊:余美瑩 執行教練:劉秋如, 王冠倫 管理:蔣昶庭
謝沂丞 何帥 彭啟益 林弈亨 曾紘泰 張家菖 謝承勳 林宥廷 黃品仁
盧逸臣 林聖璨 連承皓

18、鹽埔鄉

領隊:崔企雄 執行教練:鄭吉均
王韋凱 陳宥勳 邱易修 陳奕翔 曾晨睿 鄭棟福

六、小女

1、屏東市

領隊:陳永峯 執行教練:陳志豪, 陳郁震 管理:徐昊宇
陳思妍 潘愷莉 潘汶琪 薛妤 郭采潔 蕭妤真 林紀潔 陳宥彤 潘亮芹
沈艾葳 卓雨彤 陳筱青 林思妤 謝嘉純 蔡羽喬 邱孟妍 蕭沛誼 方唯心
薛筠樺 楊祖嫻 黃甯璇 曾文瑩

2、九如鄉

領隊:賴建戎 執行教練:曾麗卿, 許美櫻
詹芷瑜 范喬禕 曹湘翎 許佳孜 賴秀娟 陳映霏 楊雨潔 張育綺

3、內埔鄉

領隊:林秀娟 執行教練:劉庭光, 鄭基瑀 管理:塗秋翔
邱柔逸 李宥靚 潘宥安 孟可芯 蔡恩真 黃筱晴 邱鳳娟 陳唯萱 楊舒涵
沈雨塘 莊陳可芯 張怡津 王又靚 王朝麟

4、佳冬鄉

領隊:蘇曉憶 執行教練:李琮儀
曾品琰

5、來義鄉

領隊:陳明華 執行教練:紀逢祥 管理:林芝儀
董淳均 鍾其忻 趙艾薇 黃丞媽 許恩惠 趙芷萊 簡芯蕙 陸宸晞 陳品蓁
連岑瑋

6、枋寮鄉

執行教練:白傑仁, 陳正霖
黃若熙 蔡喬心 楊筠芝 朱書妘 柯昕汝 劉瑞環

7、東港鎮

執行教練:吳世屏

王晴 陳沛穎 黃薰瑩 張維騏 余鈺淇 張芝好 黃千祐

8、長治鄉

領隊:陳淑蕙 執行教練:郭馨喬

葉蕎瑄

9、高樹鄉

領隊:陳誼璟 執行教練:蘇坤亮

陳蕙如 張巧昕

10、新埤鄉

領隊:林秀英 執行教練:曾政宏 管理:陳佳伶

魏郁捷 林歆嫻 楊采潔 廖家甄 潘可芯 潘思萌

11、新園鄉

領隊:林孟嫻 執行教練:陳裕政 管理:黃斐僊

楊榆柔 許恩馨 孔沛晨 簡鳳伶 方苡安 吳宥潔 呂雨橙 蘇筠喬 黃芷薇
莊涵琇 謝嫻伊

12、萬丹鄉

領隊:黃志賢 執行教練:胡椿敏,董全本 管理:黃達豐

陳品璇 陳睿榛 楊舒琪 黃毓亭 郭晏慈 李旻薰 蕭梓彤 林侑恩 蔡丞妍
李唯沁 鄭岑儀 劉晴晞 蔡唯甯 劉欣慧 黃彤瑾 繆宜婷 陳芊瑤 劉晴嵐

13、萬巒鄉

執行教練:李榮傑

鄭紫緹

14、潮州鎮

領隊:余美瑩 執行教練:蔡靜芳

張翼玟 謝語真 卓采穎 朱好娜

15、鹽埔鄉

領隊:崔企雄 執行教練:鄭吉均

張喬倫 歐陽杏柔

112 年屏東縣運暨公教聯合運動會跆拳道比賽名單

一、高男組

1、對練 54 公斤級

林閔鈞（國立屏中） 龔郁善（大同高中） 簡仕恩（大同高中） 戴品祐（東港高中）
李明儒（東港高中）

2、對練 58 公斤級

林清志（國立屏中） 蕭松澤（大同高中） 張峻榮（大同高中） 胡桓愷（美和高中）
蔡承恩（屏東高工） 林鼎勝（東港高中）

3、對練 63 公斤級

莊宗暉（大同高中） 鄭銘旺（東港高中）

4、對練 68 公斤級

劉邦正（大同高中）

5、對練 74 公斤級

詹沛程（國立屏中） 蕭友呈（東港海事） 陳啓洲（陸興高中） 陳致驊（東港高中）

6、對練 87 公斤以上級

洪瑋豪（國立屏中）

7、品勢個人組

詹沛程（國立屏中） 徐謙豪（國立潮中） 蔡承恩（屏東高工）

二、高女組

1、對練 46 公斤級

黃凱筠（國立屏中） 黃思燁（大同高中） 莊貽蓁（東港高中）

2、對練 49 公斤級

李靚琳（屏東高工）

3、對練 53 公斤級

郭可涵（國立屏中） 徐洙妍（國立潮中） 唐滄倩（東港高中）

4、對練 57 公斤級

謝易珊（國立屏中） 楊璫琦（大同高中） 伍子儀（東港高中）

5、對練 62 公斤級

邱思穎（國立屏中） 林紘仔（國立潮中） 潘榆蓁（大同高中）

6、對練 67 公斤級

葉柏萱（國立潮中）

7、對練 73 公斤級

陳筠欣（國立屏中）

8、對練 73 公斤以上級

蕭依玲（國立屏中）

9、品勢個人組

黃凱筠（國立屏中） 謝易珊（國立屏中） 施孟寰（國立屏中） 李織羽（國立屏女）
姜柔安（屏榮高中） 伍子儀（東港高中） 莊貽蓁（東港高中）

10、品勢團體組

黃凱筠（國立屏中） 謝易珊（國立屏中） 施孟寰（國立屏中）

三、國男組

1、對練 45 公斤級

杜品毅（大同高中） 曾韋哲（大同高中） 鄭翔中（東港高中） 張肇原（東港高中）
邱晟恩（中正國中） 鄭太禎（中正國中） 黃晟璋（鶴聲國中） 李宗霖（里港國中）
王承威（潮州國中） 張嘉雄（潮州國中） 黃睿誠（萬丹國中） 顏子杰（萬丹國中）
蔡秉倫（新園國中） 許家豪（新園國中）

2、對練 48 公斤級

杜品樂 (大同高中)	曾韋傑 (大同高中)	楊承興 (中正國中)	李家丞 (中正國中)
陳昱斌 (潮州國中)	黃幼任 (萬丹國中)	林政毅 (萬丹國中)	張鈞凱 (新園國中)

3、對練 51 公斤級

李國丞 (中正國中)	黃渤峻 (中正國中)	邱毓彥 (鶴聲國中)	陳泓勳 (鹽埔國中)
李承家 (萬丹國中)			

4、對練 55 公斤級

李家齊 (中正國中)	歐承佑 (中正國中)	李秉蔚 (鶴聲國中)	賴詠霖 (潮州國中)
------------	------------	------------	------------

5、對練 59 公斤級

林睿維 (中正國中)	莊浩升 (中正國中)	宋庭丞 (鶴聲國中)	王伯淵 (至正國中)
郭宗霖 (鹽埔國中)	董泰良 (高泰國中)	曾唯宸 (內埔國中)	蕭宇盛 (潮州國中)
黃湘益 (萬丹國中)			

6、對練 63 公斤級

陳威廷 (陸興高中)	蔡泓翊 (中正國中)	吳聿祥 (中正國中)	陳閔君 (鶴聲國中)
李承恩 (潮州國中)			

7、對練 68 公斤級

林僅淵 (東港高中)	黃弈睿 (中正國中)	李博昌 (中正國中)	陳于諾 (鶴聲國中)
呂祖達 (里港國中)	林彥宏 (鹽埔國中)	賴柏翰 (佳冬國中)	

8、對練 73 公斤級

陳于浩 (鶴聲國中)	黃聖博 (里港國中)	李一平 (新園國中)	
------------	------------	------------	--

9、對練 78 公斤級

柳向謙 (枋寮高中)	王俊介 (中正國中)	方家興 (新園國中)	
------------	------------	------------	--

10、對練 78 公斤以上級

利元皓 (中正國中)	曾奇鴻 (九如國中)	龔郁哲 (里港國中)	王子政 (南榮國中)
------------	------------	------------	------------

11、品勢個人組

巫品冠 (中正國中)	李宜修 (中正國中)	歐承佑 (中正國中)	黃晟璋 (鶴聲國中)
李秉蔚 (鶴聲國中)	宋庭丞 (鶴聲國中)	許雄綦 (九如國中)	劉之宇 (九如國中)
黃銘漳 (九如國中)	范昶翊 (里港國中)	潘建博 (潮州國中)	王承威 (潮州國中)
陳昱斌 (潮州國中)	潘翔毅 (新埤國中)	吳俊儒 (萬丹國中)	吳俊邑 (萬丹國中)
林政毅 (萬丹國中)	楊博安 (萬新國中)		

12、品勢團體組

陳閔君 (鶴聲國中)	黃晟璋 (鶴聲國中)	李秉蔚 (鶴聲國中)	潘建博 (潮州國中)
王承威 (潮州國中)	陳昱斌 (潮州國中)	吳俊儒 (萬丹國中)	吳俊邑 (萬丹國中)
林政毅 (萬丹國中)			

四、國女組

1、對練 42 公斤級

葉曉挺 (大同高中)	陳佩宜 (明正國中)	陳宣羽 (中正國中)	歐潔恩 (中正國中)
蘇奕華 (公正國中)	蔡季綦 (鶴聲國中)	林宥謹 (鶴聲國中)	張巧玉 (高樹國中)
洪凱翎 (萬丹國中)	李家蓉 (萬丹國中)	翁紹容 (萬新國中)	黃君同 (萬新國中)

2、對練 44 公斤級

陳戎筠 (枋寮高中)	李家靚 (中正國中)	陳怡岑 (中正國中)	許以綦 (鶴聲國中)
李苡溱 (鶴聲國中)	沈家馨 (萬丹國中)	李宜蔚 (萬丹國中)	黃宜婷 (新園國中)

3、對練 46 公斤級

張恩苓 (大同高中)	卓品言 (中正國中)	陳玟璇 (中正國中)	李郁汶 (鶴聲國中)
劉欣妮 (崇文國中)	莊子玄 (萬新國中)		

4、對練 49 公斤級

林昀霓 (枋寮高中)	董思彤 (中正國中)	林陳宥融 (鶴聲國中)	張期雅 (九如國中)
潘許可 (高泰國中)	陳品臻 (內埔國中)	洪于捷 (萬丹國中)	唐偲芸 (新園國中)

5、對練 52 公斤級

林旻萱 (中正國中)	李奕萱 (中正國中)	林昱綾 (崇文國中)	張馨云 (潮州國中)
李姿諭 (萬丹國中)	黃勇榛 (萬新國中)		

6、對練 55 公斤級

張媛婷 (高泰國中) 王苡馨 (萬丹國中) 張雅慧 (萬新國中)

7、對練 59 公斤級

徐依炫 (萬新國中)

8、對練 63 公斤級

黃庭芸 (新園國中)

9、對練 68 公斤級

林子煢 (明正國中) 洪繪儒 (萬丹國中) 洪佳羽 (萬丹國中)

10、對練 68 公斤以上級

官可芯 (美和高中) 吳亭葶 (中正國中) 張芯綾 (鶴聲國中) 馮之均 (里港國中)
潘柔維 (萬丹國中) 蘇玟瑄 (新園國中)

11、品勢個人組

陳宇晨 (美和高中) 陳佩宜 (明正國中) 陳凱琪 (中正國中) 李奕萱 (中正國中)
歐潔恩 (中正國中) 蘇奕華 (公正國中) 李沛芸 (鶴聲國中) 李郁汶 (鶴聲國中)
李苡濤 (鶴聲國中) 陳柔均 (里港國中) 高芯巧 (潮州國中) 周慧竹 (新埤國中)
潘湘妍 (新埤國中) 徐薇筑 (萬丹國中) 李家蓉 (萬丹國中) 李姿諭 (萬丹國中)

12、品勢團體組

李奕萱 (中正國中) 歐潔恩 (中正國中) 許以蓁 (鶴聲國中) 李郁汶 (鶴聲國中)
李苡濤 (鶴聲國中) 徐薇筑 (萬丹國中) 李家蓉 (萬丹國中) 李姿諭 (萬丹國中)

五、小男組

1、黃帶組

周宇宏 (屏東市) 陳鴻展 (屏東市) 鄧玄宇 (九如鄉) 楊定軒 (九如鄉)
劉格勳 (內埔鄉) 秦政宏 (內埔鄉) 藍立諄 (里港鄉) 陳霆翰 (來義鄉)
沈予祈 (來義鄉) 林子睿 (枋寮鄉) 謝其佑 (東港鎮) 王棊 (東港鎮)
鄭光佑 (崁頂鄉) 李宸睿 (新埤鄉) 簡銓葳 (新埤鄉) 蘇子宸 (新園鄉)
林榮邦 (新園鄉) 吳旻翰 (萬丹鄉) 黃郁翔 (萬丹鄉) 謝沂丞 (潮州鎮)
何帥 (潮州鎮) 邱易修 (鹽埔鄉) 鄭棣福 (鹽埔鄉)

2、黃藍帶組

許丞霖 (屏東市)	陳廷熙 (屏東市)	陳暹達 (九如鄉)	周呈恩 (九如鄉)
何方明紳 (內埔鄉)	潘程鑫 (內埔鄉)	洪梓恆 (里港鄉)	洪珩恩 (里港鄉)
曾培恩 (來義鄉)	阮柏安 (來義鄉)	劉若恩 (枋寮鄉)	吳興祐 (東港鎮)
陳彥維 (東港鎮)	楊承祐 (高樹鄉)	林楷勛 (新埤鄉)	曾志豪 (新埤鄉)
楊程凱 (新園鄉)	盧志彥 (新園鄉)	簡慕恩 (獅子鄉)	林孝陽 (萬丹鄉)
洪紹齊 (萬丹鄉)	彭啟益 (潮州鎮)	盧逸臣 (潮州鎮)	王韋凱 (鹽埔鄉)

3、藍帶組

蔡日騰 (屏東市)	孫瑋羿 (屏東市)	陳則毓 (九如鄉)	楊允丞 (九如鄉)
曾唯軒 (內埔鄉)	邱宇謙 (內埔鄉)	羅喬伊 (來義鄉)	楊建嘉 (枋寮鄉)
蔡岳塵 (東港鎮)	蔣睿杰 (東港鎮)	潘博農 (新埤鄉)	黃鈺慶 (新園鄉)
潘柏佑 (新園鄉)	陳巖學 (萬丹鄉)	鄭宇玆 (萬丹鄉)	黃品仁 (潮州鎮)
陳宥勳 (鹽埔鄉)	陳奕翔 (鹽埔鄉)		

4、藍紅帶組

林柏辰 (屏東市)	潘玗丞 (屏東市)	楊于弘 (九如鄉)	徐健熏 (竹田鄉)
陳和廷 (里港鄉)	陸辰昊 (來義鄉)	周育亘 (枋寮鄉)	蔡帆睿 (東港鎮)
吳興秩 (東港鎮)	翁宜辰 (春日鄉)	王子福 (新埤鄉)	潘宥廷 (新埤鄉)
謝杰修 (新園鄉)	黃泓元 (新園鄉)	李全教 (萬丹鄉)	李峻霆 (萬丹鄉)
林弈亨 (潮州鎮)	曾晨睿 (鹽埔鄉)		

5、紅帶組

林昱廷 (屏東市)	黃暄策 (屏東市)	潘研凱 (內埔鄉)	李宇恩 (來義鄉)
林羿安 (東港鎮)	劉又熙 (東港鎮)	潘羿任 (新埤鄉)	廖彥程 (新埤鄉)
陳諺家 (新園鄉)	李宗穎 (新園鄉)	呂曉矚 (獅子鄉)	陳家駿 (萬丹鄉)
鄭博丞 (萬丹鄉)	曾紘泰 (潮州鎮)		

6、紅一帶組

張愷桀 (屏東市)	陳奕熙 (屏東市)	林昌勳 (枋寮鄉)	蔡馥安 (東港鎮)
李承恩 (林邊鄉)	王律霖 (崁頂鄉)	李承宇 (高樹鄉)	陳毅 (新園鄉)
張柏允 (新園鄉)	李梓齊 (萬丹鄉)	蔡尚佑 (萬丹鄉)	張家菖 (潮州鎮)
謝承勳 (潮州鎮)			

7、紅二帶組

林暘軒 (屏東市)	陳宥嘉 (屏東市)	蕭子誠 (枋寮鄉)	董宥傑 (東港鎮)
林品碩 (新園鄉)	陳駿智 (新園鄉)	鄭丞勳 (萬丹鄉)	楊成原 (萬丹鄉)
林宥廷 (潮州鎮)	林聖璨 (潮州鎮)		

8、紅黑帶組

蔡青旭 (屏東市)	陳宏洋 (屏東市)	陳宥實 (內埔鄉)	周桀立 (枋寮鄉)
洪郁凱 (東港鎮)	潘楷騏 (新埤鄉)	宋鎮君 (新園鄉)	黃敬庭 (新園鄉)
黃惠紳 (萬丹鄉)	邱御嘉 (萬丹鄉)		

9、黑帶一段組

蕭成翰 (屏東市)	曾子軒 (屏東市)	張永雄 (內埔鄉)	潘壹 (來義鄉)
李侑軒 (萬丹鄉)	陳耀融 (萬丹鄉)		

10、黑帶二段組

林胤祺 (屏東市)	潘子浩 (屏東市)	陳亞迪 (來義鄉)	陳易昇 (萬丹鄉)
徐瑋凱 (萬丹鄉)			

11、黑帶三段組

林胤諺 (屏東市)	吳柏叡 (屏東市)	連承皓 (潮州鎮)	
-----------	-----------	-----------	--

六、小女組

1、黃帶組

陳思妍 (屏東市)	潘愷莉 (屏東市)	范喬禕 (九如鄉)	曹湘翎 (九如鄉)
潘宥安 (內埔鄉)	孟可芯 (內埔鄉)	董淳均 (來義鄉)	鍾其忻 (來義鄉)
黃若熙 (枋寮鄉)	王晴 (東港鎮)	黃千祐 (東港鎮)	魏郁捷 (新埤鄉)
林歆嫻 (新埤鄉)	楊榆柔 (新園鄉)	許恩馨 (新園鄉)	郭晏慈 (萬丹鄉)
李旻薰 (萬丹鄉)	鄭紫緹 (萬巒鄉)	張翼玟 (潮州鎮)	

2、黃藍帶組

潘汶琪 (屏東市)	薛妤 (屏東市)	許佳孜 (九如鄉)	邱柔逸 (內埔鄉)
李宥靚 (內埔鄉)	趙艾薇 (來義鄉)	黃丞媽 (來義鄉)	蔡喬心 (枋寮鄉)
黃薰瑩 (東港鎮)	張芝妤 (東港鎮)	楊采潔 (新埤鄉)	廖家甄 (新埤鄉)
孔沛晨 (新園鄉)	簡鳳伶 (新園鄉)	蕭梓彤 (萬丹鄉)	林侑恩 (萬丹鄉)
謝語真 (潮州鎮)	張喬倫 (鹽埔鄉)		

3、藍帶組

郭采潔 (屏東市)	邱孟妍 (屏東市)	賴秀娟 (九如鄉)	莊陳可芯 (內埔鄉)
許恩惠 (來義鄉)	趙芷蓁 (來義鄉)	楊筠芝 (枋寮鄉)	張維騏 (東港鎮)
余鈺淇 (東港鎮)	陳蕙如 (高樹鄉)	潘可芯 (新埤鄉)	方苡安 (新園鄉)
吳宥潔 (新園鄉)	蔡丞妍 (萬丹鄉)	李唯沁 (萬丹鄉)	卓采穎 (潮州鎮)

4、藍紅帶組

蕭妤真 (屏東市)	方唯心 (屏東市)	蔡恩真 (內埔鄉)	黃筱晴 (內埔鄉)
曾品璇 (佳冬鄉)	簡芯蕙 (來義鄉)	陸宸晞 (來義鄉)	朱書妘 (枋寮鄉)
張巧昕 (高樹鄉)	呂雨橙 (新園鄉)	蘇筠喬 (新園鄉)	鄭岑儀 (萬丹鄉)
劉晴晞 (萬丹鄉)	歐陽杏柔 (鹽埔鄉)		

5、紅帶組

林紀潔 (屏東市)	陳宥彤 (屏東市)	陳映霏 (九如鄉)	邱鳳娟 (內埔鄉)
陳唯萱 (內埔鄉)	陳品蓁 (來義鄉)	潘思萌 (新埤鄉)	黃芷薇 (新園鄉)
蔡唯甯 (萬丹鄉)	劉欣慧 (萬丹鄉)		

6、紅一帶組

潘亮芹 (屏東市)	曾文瑩 (屏東市)	楊雨潔 (九如鄉)	楊舒涵 (內埔鄉)
沈雨塘 (內埔鄉)	連岑瑤 (來義鄉)	柯昕汝 (枋寮鄉)	陳沛穎 (東港鎮)
莊涵琇 (新園鄉)	謝姝伊 (新園鄉)	黃彤瑾 (萬丹鄉)	繆宜婷 (萬丹鄉)

7、紅二帶組

沈艾葳 (屏東市)	卓雨彤 (屏東市)	張怡津 (內埔鄉)	王又靚 (內埔鄉)
陳芊瑀 (萬丹鄉)	劉晴嵐 (萬丹鄉)		

8、紅黑帶組

陳筱青 (屏東市)	林思妤 (屏東市)	陳品璇 (萬丹鄉)	陳睿榛 (萬丹鄉)
-----------	-----------	-----------	-----------

9、黑帶一段組

謝嘉純 (屏東市)	薛筠樺 (屏東市)	王朝麟 (內埔鄉)	劉瑞環 (枋寮鄉)
葉蕎瑄 (長治鄉)	楊舒琪 (萬丹鄉)	黃毓亭 (萬丹鄉)	朱妤娜 (潮州鎮)

10、黑帶二段組

蔡羽喬 (屏東市)	楊祖嫻 (屏東市)	詹芷瑜 (九如鄉)
-----------	-----------	-----------

11、黑帶三段組

蕭沛誼 (屏東市)	黃甯璇 (屏東市)	張育綺 (九如鄉)
-----------	-----------	-----------

跆拳道比賽秩序表

比賽時間：112年11月10日至11月12日

比賽場地：萬丹國中活動中心

過磅日期時間：11月10日早上10：30 試磅，11：00-12：00 過磅（依人數延長時間，至過完為止）

對練比賽日期：11月11日早上08：00（請依6取4、5取3、4取2、3取1原則，取得名次）

名次為1、2、3、3，第5、7名之名次賽以8強賽的對手為依據，若為冠亞軍則為第五名、若為第三名則為第七名

國中男子組

45 公斤級 (-45)

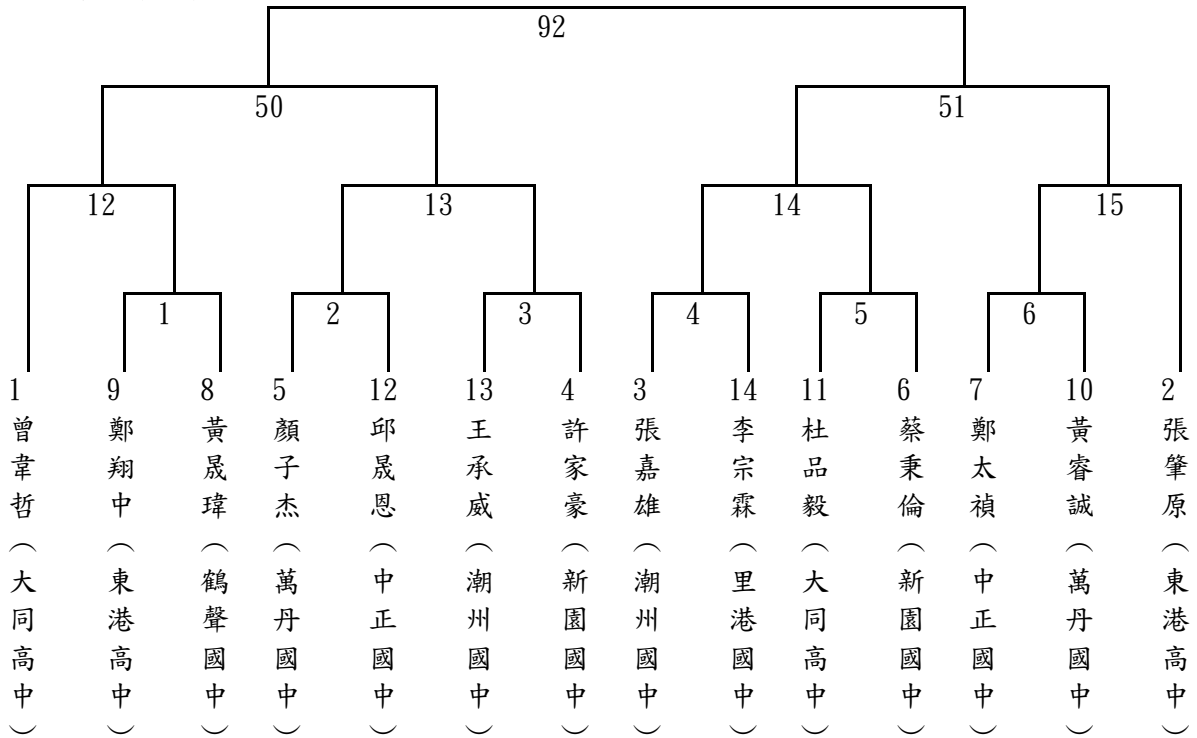

48 公斤級 (45-48)

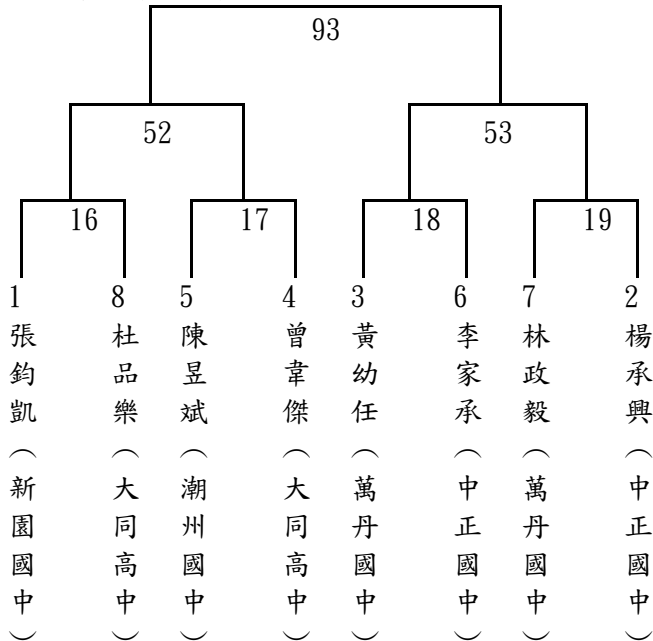

51 公斤級 (48-51)

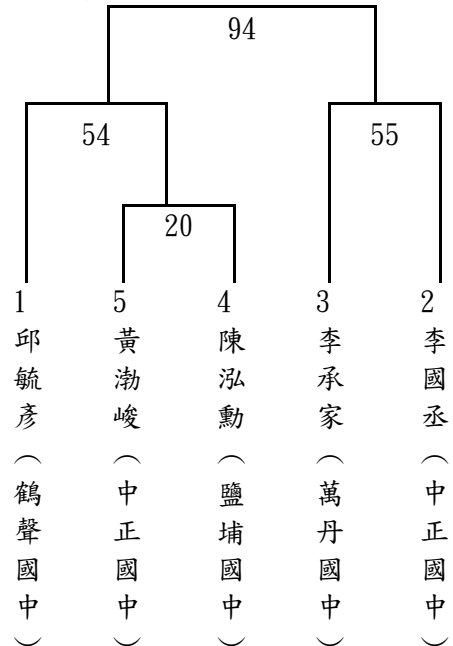

55 公斤級 (51-55)

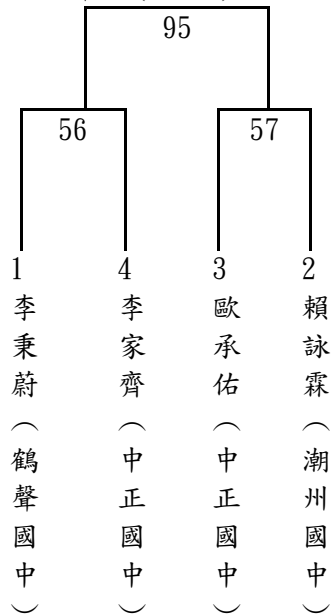

59 公斤級 (55-59)

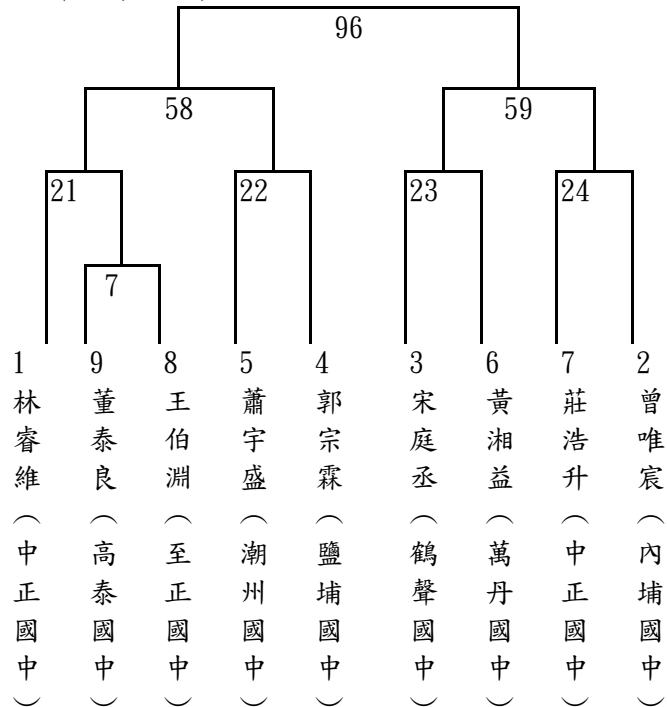

63 公斤級 (59-63)

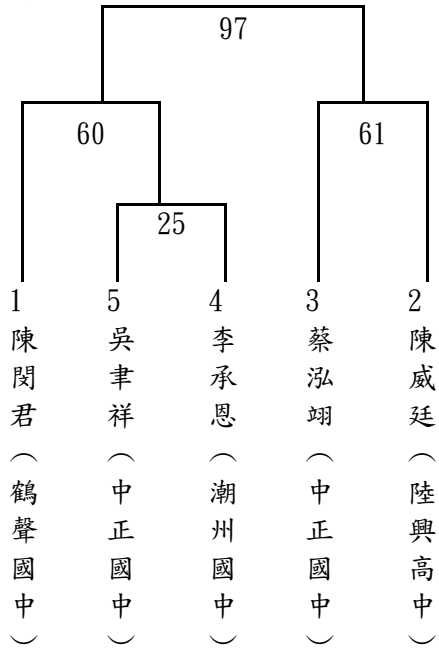

68 公斤級 (63-68)

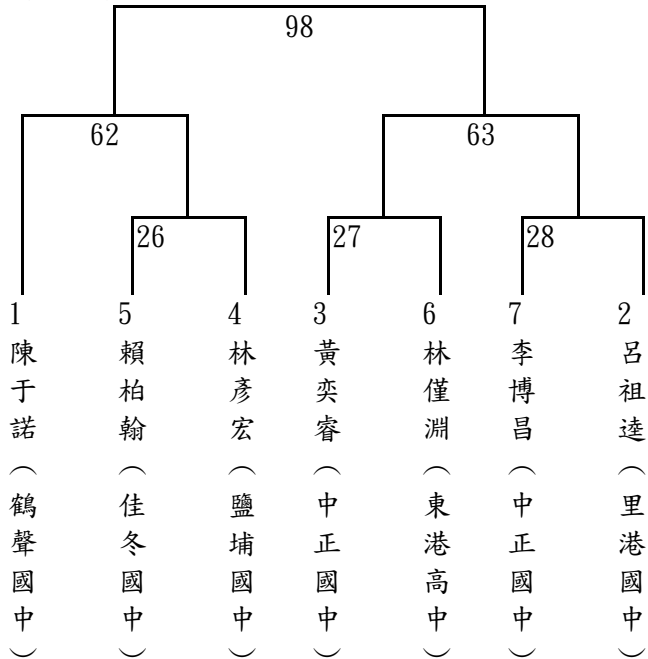

73 公斤級 (68-73)

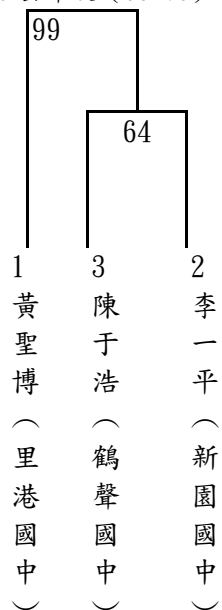

78 公斤級 (73-78)

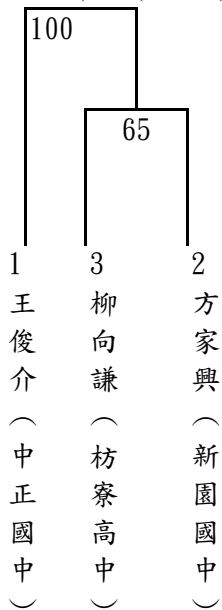

78 以上級 (78+)

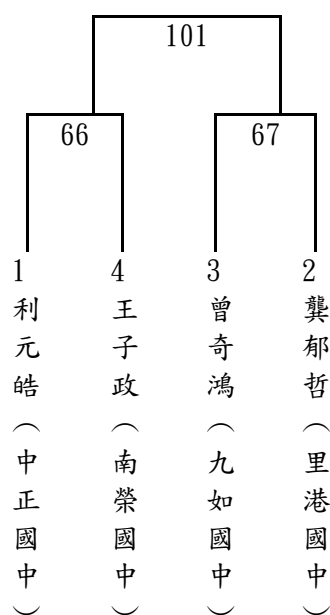

國中女子組

42 公斤級 (-42)

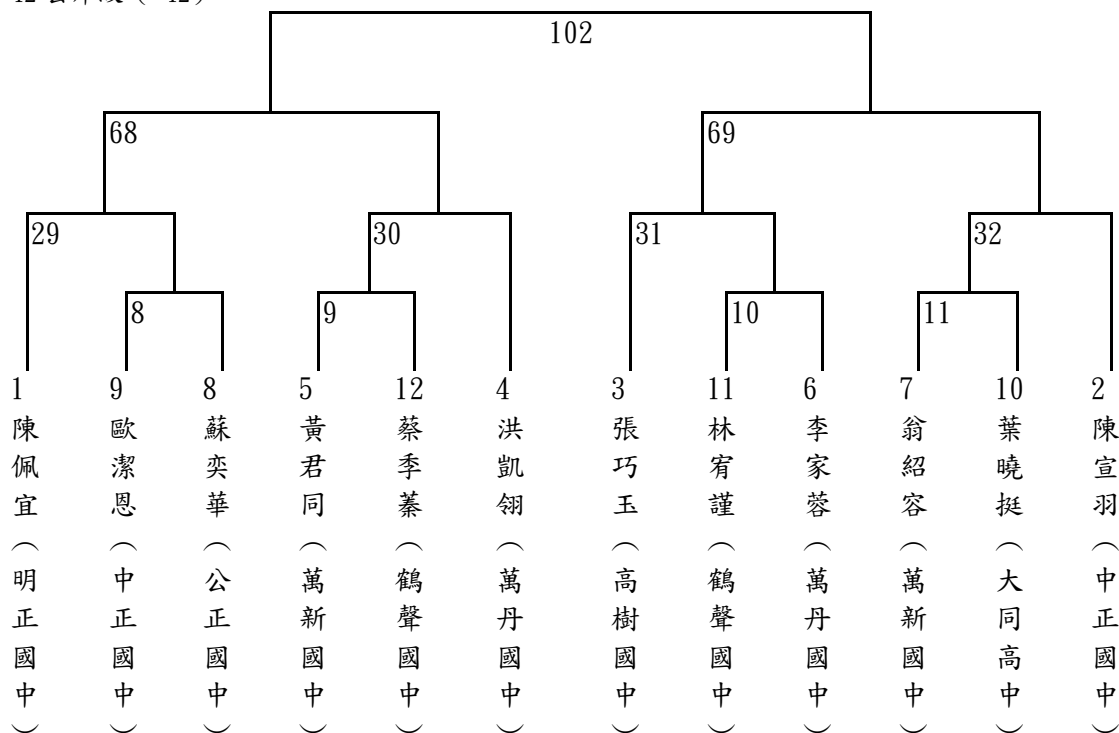

44 公斤級 (42-44)

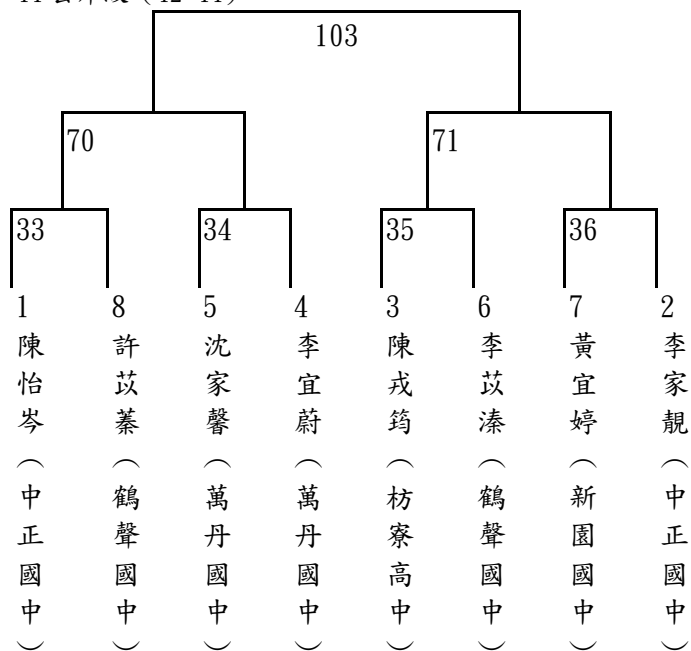

46 公斤級 (44-46)

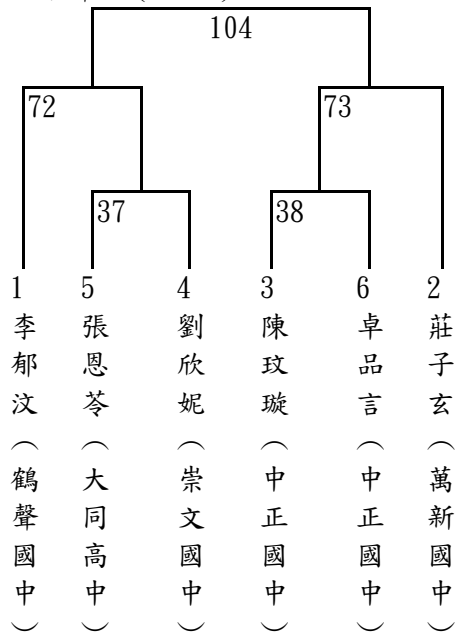

49 公斤級 (46-49)

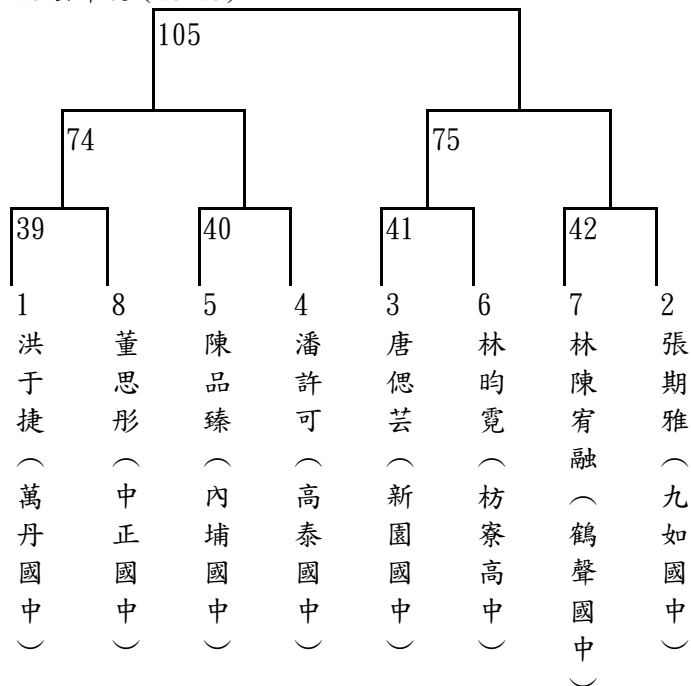

52 公斤級 (49-52)

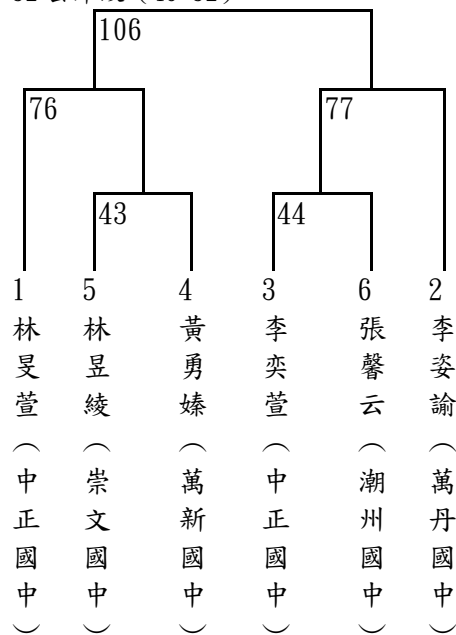

55 公斤級 (52-55)

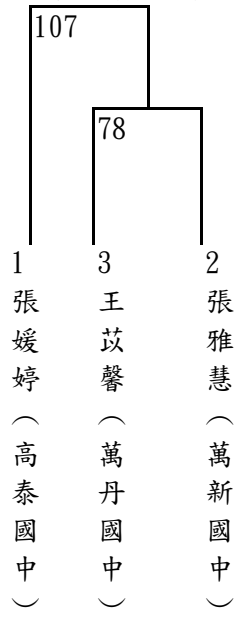

68 公斤級 (63-68)

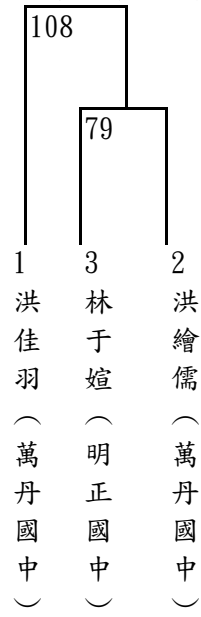

68 公斤以上級 (63-68)

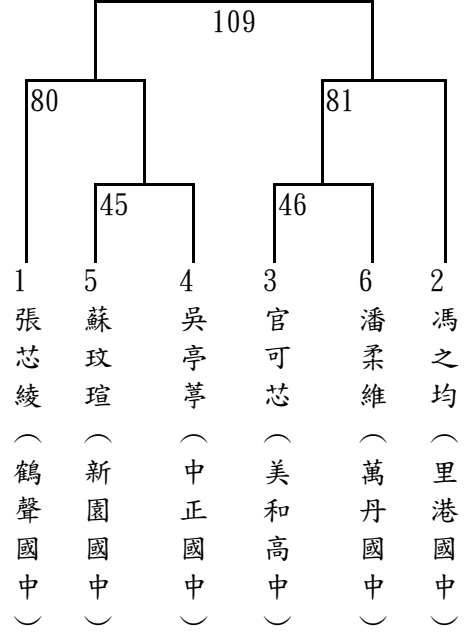

59 公斤級 (55-59)

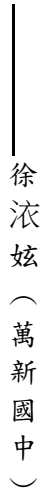

63 公斤級 (59-63)

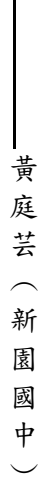

過磅日期時間：11月10日早上10：30 試磅，11：00-12：00 過磅（依人數延長時間，至過完為止）
 對練比賽日期：11月11日早上08：00（請依6取4、5取3、4取2、3取1原則，取得名次）
 名次為1、2、3、3，第5、7名之名次賽以8強賽的對手為依據，若為冠亞軍則為第五名、若為第三名則為第七名

高中男子組

54 公斤級 (-54)

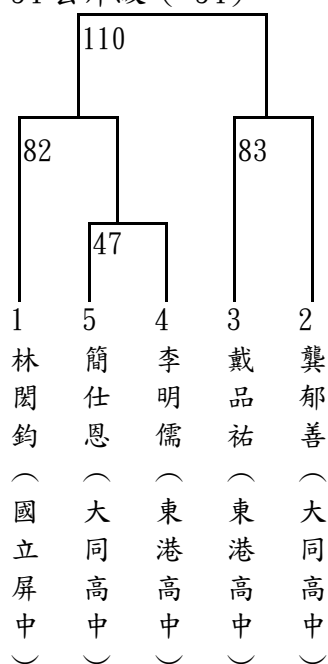

58 公斤級 (58-63)

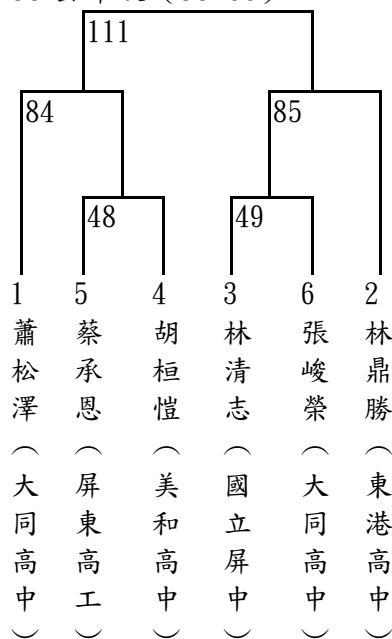

63 公斤級 (58-63)

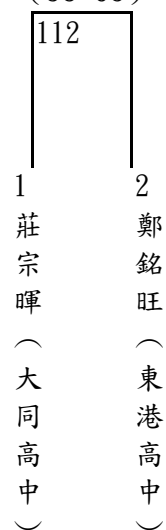

74 公斤級 (68-74)

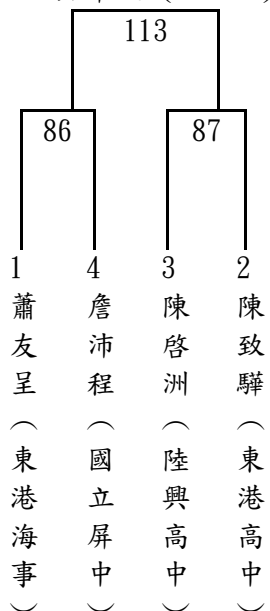

68 公斤級 (63-68)

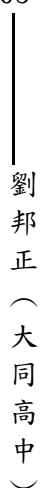

87 公斤以上級 (87+)

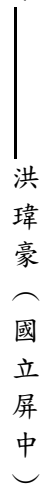

高中女子組

46 公斤級 (-46)

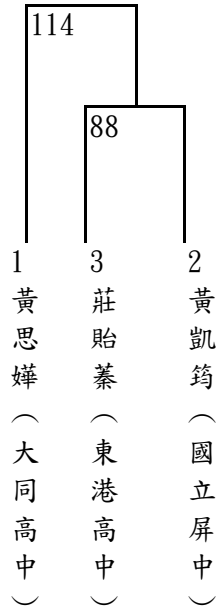

53 公斤級 (49-53)

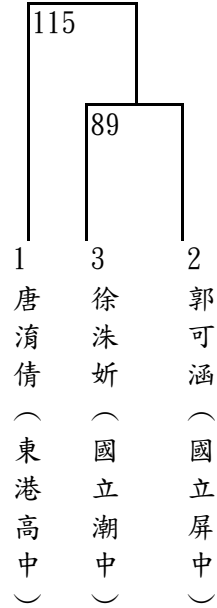

57 公斤級 (53-57)

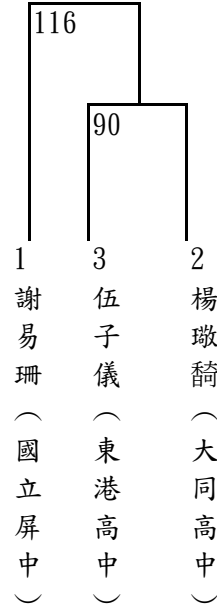

62 公斤級 (57-62)

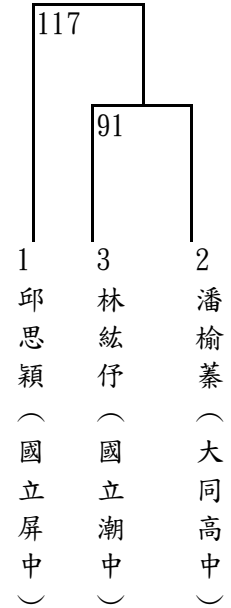

49 公斤級
(46-49)

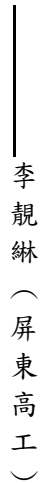

67 公斤級
(62-67)

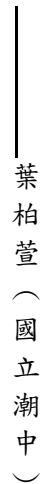

73 公斤級
(67-73)

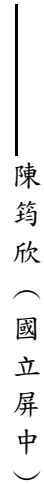

73+公斤級
(73+)

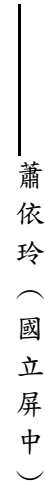

跆拳道比賽秩序表

比賽時間：113年11月10日至11月12日

比賽場地：萬丹國中活動中心

比賽時間：上午8時00分

(小女組)

項次	跆拳道	跆拳道	跆拳道	跆拳道	跆拳道	跆拳道	跆拳道	跆拳道	跆拳道	跆拳道
組別	小女	小女	小女	小女	小女	小女	小女	小女	小女	小女
項目	紅一帶組	紅一帶組	紅一帶組	紅一帶組	紅一帶組	紅一帶組	紅一帶組	紅一帶組	紅一帶組	紅一帶組
單位	枋寮鄉	東港鎮	萬丹鄉	新園鄉	內埔鄉	屏東市	屏東市	新園鄉	九如鄉	來義鄉
職稱	選手	選手	選手	選手	選手	選手	選手	選手	選手	選手
籤號	1	2	3	4	5	6	7	8	9	10
姓名	柯昕汝	陳沛穎	繆宜婷	謝嫻伊	沈雨塘	曾文瑩	潘亮芹	莊涵琇	楊雨潔	連岑琦

項次	跆拳道	跆拳道	項次	跆拳道	跆拳道	跆拳道	跆拳道	跆拳道	跆拳道
組別	小女	小女	組別	小女	小女	小女	小女	小女	小女
項目	紅一帶組	紅一帶組	項目	紅二帶組	紅二帶組	紅二帶組	紅二帶組	紅二帶組	紅二帶組
單位	萬丹鄉	內埔鄉	單位	屏東市	屏東市	內埔鄉	內埔鄉	萬丹鄉	萬丹鄉
職稱	選手	選手	職稱	選手	選手	選手	選手	選手	選手
籤號	11	12	籤號	1	2	3	4	5	6
姓名	黃彤瑾	楊舒涵	姓名	卓雨彤	沈艾葳	張怡津	王又靚	陳芊瑀	劉晴嵐

項次	跆拳道	跆拳道	跆拳道	跆拳道	跆拳道	跆拳道	跆拳道	跆拳道	跆拳道	跆拳道
組別	小女	小女	小女	小女	小女	小女	小女	小女	小女	小女
項目	紅帶組	紅帶組	紅帶組	紅帶組	紅帶組	紅帶組	紅帶組	紅帶組	紅帶組	紅帶組
單位	萬丹鄉	屏東市	萬丹鄉	屏東市	來義鄉	內埔鄉	新埤鄉	內埔鄉	九如鄉	新園鄉
職稱	選手	選手	選手	選手	選手	選手	選手	選手	選手	選手
籤號	1	2	3	4	5	6	7	8	9	10
姓名	劉欣慧	陳宥彤	蔡唯甯	林紀潔	陳品蓁	陳唯萱	潘思萌	邱鳳娟	陳映霏	黃芷薇

項次	跆拳道	跆拳道	跆拳道	跆拳道
組別	小女	小女	小女	小女
項目	紅黑帶組	紅黑帶組	紅黑帶組	紅黑帶組
單位	屏東市	萬丹鄉	萬丹鄉	屏東市
職稱	選手	選手	選手	選手
籤號	1	2	3	4
姓名	陳筱青	陳睿榛	陳品璇	林思妤

項次	跆拳道	跆拳道	跆拳道	跆拳道	跆拳道	跆拳道	跆拳道	跆拳道	跆拳道	跆拳道
組別	小女	小女	小女	小女	小女	小女	小女	小女	小女	小女
項目	黃帶組	黃帶組	黃帶組	黃帶組	黃帶組	黃帶組	黃帶組	黃帶組	黃帶組	黃帶組
單位	九如鄉	內埔鄉	屏東市	潮州鎮	來義鄉	來義鄉	萬巒鄉	萬丹鄉	內埔鄉	萬丹鄉
職稱	選手	選手	選手	選手	選手	選手	選手	選手	選手	選手
籤號	1	2	3	4	5	6	7	8	9	10
姓名	曹湘翎	孟可芯	潘愷莉	張翼玟	鍾其圻	董淳均	鄭紫緹	李旻薰	潘宥安	郭晏慈

項次	跆拳道	跆拳道	跆拳道	跆拳道	跆拳道	跆拳道	跆拳道	跆拳道	跆拳道
組別	小女	小女	小女	小女	小女	小女	小女	小女	小女
項目	黃帶組	黃帶組	黃帶組	黃帶組	黃帶組	黃帶組	黃帶組	黃帶組	黃帶組
單位	東港鎮	九如鄉	新埤鄉	新園鄉	新埤鄉	東港鎮	屏東市	枋寮鄉	新園鄉
職稱	選手	選手	選手	選手	選手	選手	選手	選手	選手
籤號	11	12	13	14	15	16	17	18	19
姓名	黃千祐	范喬禕	魏郁捷	楊榆柔	林歆嫻	王晴	陳思妍	黃若熙	許恩馨

項次	跆拳道	跆拳道	跆拳道	跆拳道	跆拳道	跆拳道	跆拳道	跆拳道	跆拳道	跆拳道
組別	小女	小女	小女	小女	小女	小女	小女	小女	小女	小女
項目	黃藍帶組	黃藍帶組	黃藍帶組	黃藍帶組	黃藍帶組	黃藍帶組	黃藍帶組	黃藍帶組	黃藍帶組	黃藍帶組
單位	來義鄉	萬丹鄉	內埔鄉	萬丹鄉	新園鄉	屏東市	鹽埔鄉	枋寮鄉	內埔鄉	東港鎮
職稱	選手	選手	選手	選手	選手	選手	選手	選手	選手	選手
籤號	1	2	3	4	5	6	7	8	9	10
姓名	趙艾薇	蕭梓彤	李宥靚	林侑恩	孔沛晨	潘汶琪	張喬倫	蔡喬心	邱柔逸	黃薰瑩

項次	跆拳道	跆拳道	跆拳道	跆拳道	跆拳道	跆拳道	跆拳道	跆拳道
組別	小女	小女	小女	小女	小女	小女	小女	小女
項目	黃藍帶組	黃藍帶組	黃藍帶組	黃藍帶組	黃藍帶組	黃藍帶組	黃藍帶組	黃藍帶組
單位	來義鄉	潮州鎮	新埤鄉	九如鄉	東港鎮	屏東市	新埤鄉	新園鄉
職稱	選手	選手	選手	選手	選手	選手	選手	選手
籤號	11	12	13	14	15	16	17	18
姓名	黃丞媽	謝語真	廖家甄	許佳孜	張芝好	薛好	楊采潔	簡鳳伶

項次	跆拳道	跆拳道	跆拳道	跆拳道	跆拳道	跆拳道	跆拳道	跆拳道
組別	小女	小女	小女	小女	小女	小女	小女	小女
項目	黑帶一段組	黑帶一段組	黑帶一段組	黑帶一段組	黑帶一段組	黑帶一段組	黑帶一段組	黑帶一段組
單位	長治鄉	屏東市	萬丹鄉	萬丹鄉	內埔鄉	屏東市	枋寮鄉	潮州鎮
職稱	選手	選手	選手	選手	選手	選手	選手	選手
籤號	1	2	3	4	5	6	7	8
姓名	葉蕎瑄	謝嘉純	楊舒琪	黃毓亭	王朝麟	薛筠樺	劉瑞環	朱好娜

項次	跆拳道	跆拳道	跆拳道	項次	跆拳道	跆拳道	跆拳道
組別	小女	小女	小女	組別	小女	小女	小女
項目	黑帶二段組	黑帶二段組	黑帶二段組	項目	黑帶三段組	黑帶三段組	黑帶三段組
單位	屏東市	九如鄉	屏東市	單位	屏東市	屏東市	九如鄉
職稱	選手	選手	選手	職稱	選手	選手	選手
籤號	1	2	3	籤號	1	2	3
姓名	蔡羽喬	詹芷瑜	楊祖嫻	姓名	黃甯璇	蕭沛誼	張育綺

項次	跆拳道	跆拳道	跆拳道	跆拳道	跆拳道	跆拳道	跆拳道	跆拳道	跆拳道	跆拳道
組別	小女	小女	小女	小女	小女	小女	小女	小女	小女	小女
項目	藍紅帶組	藍紅帶組	藍紅帶組	藍紅帶組	藍紅帶組	藍紅帶組	藍紅帶組	藍紅帶組	藍紅帶組	藍紅帶組
單位	屏東市	萬丹鄉	高樹鄉	鹽埔鄉	內埔鄉	佳冬鄉	屏東市	內埔鄉	新園鄉	新園鄉
職稱	選手	選手	選手	選手	選手	選手	選手	選手	選手	選手
籤號	1	2	3	4	5	6	7	8	9	10
姓名	方唯心	劉晴晞	張巧昕	歐陽杏柔	黃筱晴	曾品璇	蕭好真	蔡恩真	蘇筠喬	呂雨橙

項次	跆拳道	跆拳道	跆拳道	跆拳道
組別	小女	小女	小女	小女
項目	藍紅帶組	藍紅帶組	藍紅帶組	藍紅帶組
單位	來義鄉	枋寮鄉	萬丹鄉	來義鄉
職稱	選手	選手	選手	選手
籤號	11	12	13	14
姓名	簡芯蕙	朱書妘	鄭岑儀	陸宸晞

項次	跆拳道	跆拳道	跆拳道	跆拳道	跆拳道	跆拳道	跆拳道	跆拳道	跆拳道	跆拳道
組別	小女	小女	小女	小女	小女	小女	小女	小女	小女	小女
項目	藍帶組	藍帶組	藍帶組	藍帶組	藍帶組	藍帶組	藍帶組	藍帶組	藍帶組	藍帶組
單位	潮州鎮	來義鄉	內埔鄉	屏東市	東港鎮	新埤鄉	枋寮鄉	萬丹鄉	來義鄉	新園鄉
職稱	選手	選手	選手	選手	選手	選手	選手	選手	選手	選手
籤號	1	2	3	4	5	6	7	8	9	10
姓名	卓采穎	許恩惠	莊陳可芯	郭采潔	余鈺淇	潘可芯	楊筠芝	蔡丞妍	趙芷菁	方苡安

項次	跆拳道	跆拳道	跆拳道	跆拳道	跆拳道	跆拳道
組別	小女	小女	小女	小女	小女	小女
項目	藍帶組	藍帶組	藍帶組	藍帶組	藍帶組	藍帶組
單位	東港鎮	屏東市	高樹鄉	九如鄉	新園鄉	萬丹鄉
職稱	選手	選手	選手	選手	選手	選手
籤號	11	12	13	14	15	16
姓名	張維騏	邱孟妍	陳蕙如	賴秀娟	吳宥潔	李唯沁

(小男組)

項次	跆拳道	跆拳道	跆拳道	跆拳道	跆拳道	跆拳道	跆拳道	跆拳道	跆拳道	跆拳道
組別	小男	小男	小男	小男	小男	小男	小男	小男	小男	小男
項目	紅一帶組	紅一帶組	紅一帶組	紅一帶組	紅一帶組	紅一帶組	紅一帶組	紅一帶組	紅一帶組	紅一帶組
單位	枋寮鄉	崁頂鄉	林邊鄉	新園鄉	屏東市	潮州鎮	東港鎮	屏東市	東港鎮	潮州鎮
職稱	選手	選手	選手	選手	選手	選手	選手	選手	選手	選手
籤號	1	2	3	4	5	6	7	8	9棄權	10
姓名	林昌勳	王律霖	李承恩	張柏允	陳奕熙	張家菖	蔡馥安	張愷榮	阮緯濤	謝承勳

項次	跆拳道	跆拳道	跆拳道	跆拳道
組別	小男	小男	小男	小男
項目	紅一帶組	紅一帶組	紅一帶組	紅一帶組
單位	新園鄉	萬丹鄉	萬丹鄉	高樹鄉
職稱	選手	選手	選手	選手
籤號	11	12	13	14
姓名	陳毅	李梓齊	蔡尚佑	李承宇

項次	跆拳道	跆拳道	跆拳道	跆拳道	跆拳道	跆拳道	跆拳道	跆拳道	跆拳道	跆拳道
組別	小男	小男	小男	小男	小男	小男	小男	小男	小男	小男
項目	紅二帶組	紅二帶組	紅二帶組	紅二帶組	紅二帶組	紅二帶組	紅二帶組	紅二帶組	紅二帶組	紅二帶組
單位	萬丹鄉	東港鎮	屏東市	新園鄉	新園鄉	枋寮鄉	萬丹鄉	潮州鎮	屏東市	潮州鎮
職稱	選手	選手	選手	選手	選手	選手	選手	選手	選手	選手
籤號	1	2	3	4	5	6	7	8	9	10
姓名	楊成原	董宥傑	陳宥嘉	陳駿智	林品碩	蕭子誠	鄭丞勳	林宥廷	林暘軒	林聖璿

項次	跆拳道	跆拳道	跆拳道	跆拳道	跆拳道	跆拳道	跆拳道	跆拳道	跆拳道	跆拳道
組別	小男	小男	小男	小男	小男	小男	小男	小男	小男	小男
項目	紅帶組	紅帶組	紅帶組	紅帶組	紅帶組	紅帶組	紅帶組	紅帶組	紅帶組	紅帶組
單位	萬丹鄉	屏東市	萬丹鄉	東港鎮	東港鎮	新埤鄉	屏東市	潮州鎮	獅子鄉	新園鄉
職稱	選手	選手	選手	選手	選手	選手	選手	選手	選手	選手
籤號	1	2	3	4	5	6	7	8	9	10
姓名	鄭博丞	黃暄策	陳家駿	劉又熙	林羿安	廖彥程	林昱廷	曾紘泰	呂曉曦	李宗穎

項次	跆拳道	跆拳道	跆拳道	跆拳道
組別	小男	小男	小男	小男
項目	紅帶組	紅帶組	紅帶組	紅帶組
單位	新埤鄉	內埔鄉	新園鄉	來義鄉
職稱	選手	選手	選手	選手
籤號	11	12	13	14
姓名	潘羿任	潘研凱	陳諺家	李宇恩

項次	跆拳道	跆拳道	跆拳道	跆拳道	跆拳道	跆拳道	跆拳道	跆拳道	跆拳道	跆拳道
組別	小男	小男	小男	小男	小男	小男	小男	小男	小男	小男
項目	紅黑帶組	紅黑帶組	紅黑帶組	紅黑帶組	紅黑帶組	紅黑帶組	紅黑帶組	紅黑帶組	紅黑帶組	紅黑帶組
單位	內埔鄉	東港鎮	新園鄉	新園鄉	屏東市	枋寮鄉	萬丹鄉	屏東市	萬丹鄉	新埤鄉
職稱	選手	選手	選手	選手	選手	選手	選手	選手	選手	選手
籤號	1	2	3	4	5	6	7	8	9	10
姓名	陳宥實	洪郁凱	黃敬庭	宋鎮君	蔡青旭	周桀立	黃惠紳	陳宏洋	邱御嘉	潘楷騏

項次	跆拳道	跆拳道	跆拳道	跆拳道	跆拳道	跆拳道	跆拳道	跆拳道	跆拳道	跆拳道
組別	小男	小男	小男	小男	小男	小男	小男	小男	小男	小男
項目	黃帶組	黃帶組	黃帶組	黃帶組	黃帶組	黃帶組	黃帶組	黃帶組	黃帶組	黃帶組
單位	屏東市	萬丹鄉	鹽埔鄉	九如鄉	東港鎮	東港鎮	枋寮鄉	里港鄉	內埔鄉	鹽埔鄉
職稱	選手	選手	選手	選手	選手	選手	選手	選手	選手	選手
籤號	1	2	3	4	5	6	7	8	9	10
姓名	周宇宏	吳旻翰	鄭棟福	鄧玄宇	謝其佑	王基	林子睿	藍立諄	秦政宏	邱易修

項次	跆拳道	跆拳道	跆拳道	跆拳道	跆拳道	跆拳道	跆拳道	跆拳道	跆拳道	跆拳道
組別	小男	小男	小男	小男	小男	小男	小男	小男	小男	小男
項目	黃帶組	黃帶組	黃帶組	黃帶組	黃帶組	黃帶組	黃帶組	黃帶組	黃帶組	黃帶組
單位	新埤鄉	來義鄉	潮州鎮	崁頂鄉	萬丹鄉	新埤鄉	九如鄉	來義鄉	新園鄉	潮州鎮
職稱	選手	選手	選手	選手	選手	選手	選手	選手	選手	選手
籤號	11	12	13	14	15	16	17	18	19	20
姓名	簡銓葳	沈予祈	謝沂丞	鄭光佑	黃郁翔	李宸睿	楊定軒	陳霆翰	林榮邦	何帥

項次	跆拳道	跆拳道	跆拳道
組別	小男	小男	小男
項目	黃帶組	黃帶組	黃帶組
單位	內埔鄉	新園鄉	屏東市
職稱	選手	選手	選手
籤號	21	22	23
姓名	劉格勳	蘇子宸	陳鴻展

項次	跆拳道	跆拳道	跆拳道	跆拳道	跆拳道	跆拳道	跆拳道	跆拳道	跆拳道	跆拳道
組別	小男	小男	小男	小男	小男	小男	小男	小男	小男	小男

項目	黃藍帶組	黃藍帶組	黃藍帶組	黃藍帶組	黃藍帶組	黃藍帶組	黃藍帶組	黃藍帶組	黃藍帶組	黃藍帶組
單位	潮州鎮	新埤鄉	內埔鄉	萬丹鄉	鹽埔鄉	新園鄉	九如鄉	來義鄉	來義鄉	內埔鄉
職稱	選手	選手	選手	選手	選手	選手	選手	選手	選手	選手
籤號	1	2	3	4	5	6	7	8	9	10
姓名	彭啟益	林楷勳	何方明紳	林孝陽	王韋凱	盧志彥	陳暹遠	曾培恩	阮柏安	潘程鑫

項次	跆拳道	跆拳道	跆拳道	跆拳道	跆拳道	跆拳道	跆拳道	跆拳道	跆拳道	跆拳道
組別	小男	小男	小男	小男	小男	小男	小男	小男	小男	小男
項目	黃藍帶組	黃藍帶組	黃藍帶組	黃藍帶組	黃藍帶組	黃藍帶組	黃藍帶組	黃藍帶組	黃藍帶組	黃藍帶組
單位	潮州鎮	高樹鄉	東港鎮	屏東市	新園鄉	屏東市	九如鄉	東港鎮	枋寮鄉	萬丹鄉
職稱	選手	選手	選手	選手	選手	選手	選手	選手	選手	選手
籤號	11	12	13	14	15	16	17	18	19	20
姓名	盧逸臣	楊承祐	吳興祐	陳廷熙	楊程凱	許丞霖	周呈恩	陳彥維	劉若恩	洪紹齊

項次	跆拳道	跆拳道	跆拳道	跆拳道
組別	小男	小男	小男	小男
項目	黃藍帶組	黃藍帶組	黃藍帶組	黃藍帶組
單位	獅子鄉	新埤鄉	里港鄉	里港鄉
職稱	選手	選手	選手	選手
籤號	21	22	23	24
姓名	簡慕恩	曾志豪	洪珩恩	洪梓恆

項次	跆拳道	跆拳道	跆拳道	跆拳道	跆拳道	跆拳道
組別	小男	小男	小男	小男	小男	小男
項目	黑帶一段組	黑帶一段組	黑帶一段組	黑帶一段組	黑帶一段組	黑帶一段組
單位	來義鄉	萬丹鄉	屏東市	內埔鄉	萬丹鄉	屏東市
職稱	選手	選手	選手	選手	選手	選手
籤號	1	2	3	4	5	6
姓名	潘壹	陳耀融	蕭成翰	張永雄	李侑軒	曾子軒

項次	跆拳道	跆拳道	跆拳道	跆拳道	跆拳道	項次	跆拳道	跆拳道	跆拳道
組別	小男	小男	小男	小男	小男	組別	小男	小男	小男
項目	黑帶二段組	黑帶二段組	黑帶二段組	黑帶二段組	黑帶二段組	項目	黑帶三段組	黑帶三段組	黑帶三段組
單位	屏東市	萬丹鄉	屏東市	萬丹鄉	來義鄉	單位	潮州鎮	屏東市	屏東市
職稱	選手	選手	選手	選手	選手	職稱	選手	選手	選手
籤號	1	2	3	4	5	籤號	1	2	3
姓名	潘子濤	陳易昇	林胤祺	徐瑋凱	陳亞迪	姓名	連承皓	吳柏叡	林胤諺

項次	跆拳道	跆拳道	跆拳道	跆拳道	跆拳道	跆拳道	跆拳道	跆拳道	跆拳道	跆拳道
組別	小男	小男	小男	小男	小男	小男	小男	小男	小男	小男
項目	藍紅帶組	藍紅帶組	藍紅帶組	藍紅帶組	藍紅帶組	藍紅帶組	藍紅帶組	藍紅帶組	藍紅帶組	藍紅帶組
單位	萬丹鄉	新園鄉	九如鄉	新埤鄉	萬丹鄉	來義鄉	枋寮鄉	新埤鄉	春日鄉	東港鎮
職稱	選手	選手	選手	選手	選手	選手	選手	選手	選手	選手
籤號	1	2	3	4	5	6	7	8	9	10
姓名	李全教	謝杰修	楊于弘	王子福	李峻霆	陸辰昊	周育亘	潘宥廷	翁宜辰	吳興秩

項次	跆拳道	跆拳道	跆拳道	跆拳道	跆拳道	跆拳道	跆拳道	跆拳道
組別	小男	小男	小男	小男	小男	小男	小男	小男
項目	藍紅帶組	藍紅帶組	藍紅帶組	藍紅帶組	藍紅帶組	藍紅帶組	藍紅帶組	藍紅帶組
單位	潮州鎮	新園鄉	屏東市	里港鄉	竹田鄉	鹽埔鄉	屏東市	東港鎮
職稱	選手	選手	選手	選手	選手	選手	選手	選手
籤號	11	12	13	14	15	16	17	18
姓名	林弈亨	黃泓元	林柏辰	陳和廷	徐健熏	曾晨睿	潘珏丞	蔡帆睿

項次	跆拳道	跆拳道	跆拳道	跆拳道	跆拳道	跆拳道	跆拳道	跆拳道	跆拳道	跆拳道
組別	小男	小男	小男	小男	小男	小男	小男	小男	小男	小男
項目	藍帶組	藍帶組	藍帶組	藍帶組	藍帶組	藍帶組	藍帶組	藍帶組	藍帶組	藍帶組
單位	鹽埔鄉	鹽埔鄉	內埔鄉	潮州鎮	新園鄉	屏東市	屏東市	萬丹鄉	新園鄉	萬丹鄉
職稱	選手	選手	選手	選手	選手	選手	選手	選手	選手	選手
籤號	1	2	3	4	5	6	7	8	9	10
姓名	陳宥勳	陳奕翔	邱宇謙	黃品仁	黃鈺慶	孫瑋羿	蔡日騰	陳嚴學	潘柏佑	鄭宇玟

項次	跆拳道	跆拳道	跆拳道	跆拳道	跆拳道	跆拳道	跆拳道	跆拳道
組別	小男	小男	小男	小男	小男	小男	小男	小男
項目	藍帶組	藍帶組	藍帶組	藍帶組	藍帶組	藍帶組	藍帶組	藍帶組
單位	東港鎮	新埤鄉	九如鄉	九如鄉	東港鎮	來義鄉	內埔鄉	枋寮鄉
職稱	選手	選手	選手	選手	選手	選手	選手	選手
籤號	11	12	13	14	15	16	17	18
姓名	蔡岳康	潘博農	楊允丞	陳則毓	蔣睿杰	羅喬伊	曾唯軒	楊建嘉

(高女組)

項次	跆拳道	跆拳道	跆拳道	跆拳道	跆拳道	跆拳道	跆拳道
組別	高女	高女	高女	高女	高女	高女	高女
項目	品勢個人組	品勢個人組	品勢個人組	品勢個人組	品勢個人組	品勢個人組	品勢個人組
單位	東港高中	東港高中	國立屏中	屏榮高中	國立屏中	國立屏中	國立屏女
職稱	選手	選手	選手	選手	選手	選手	選手
籤號	1	2	3	4	5	6	7
姓名	莊貽蓁	伍子儀	謝易珊	姜柔安	黃凱筠	施孟寰	李織羽

項次	跆拳道	跆拳道	跆拳道	項次	跆拳道	跆拳道	跆拳道	項次	跆拳道
組別	高女	高女	高女	組別	高女	高女	高女	組別	高女
項目	品勢團體組	品勢團體組	品勢團體組	項目	對練46公斤級	對練46公斤級	對練46公斤級	項目	對練49公斤級
單位	國立屏中	國立屏中	國立屏中	單位	大同高中	國立屏中	東港高中	單位	屏東高工
職稱	選手	選手	選手	職稱	選手	選手	選手	職稱	選手
籤號	1	1	1	籤號	1	2	3	籤號	1
姓名	黃凱筠	謝易珊	施孟寰	姓名	黃思燁	黃凱筠	莊貽蓁	姓名	李靚琳

項次	跆拳道	跆拳道	跆拳道	項次	跆拳道	跆拳道	跆拳道
組別	高女	高女	高女	組別	高女	高女	高女
項目	對練53公斤級	對練53公斤級	對練53公斤級	項目	對練57公斤級	對練57公斤級	對練57公斤級
單位	東港高中	國立屏中	國立潮中	單位	國立屏中	大同高中	東港高中
職稱	選手	選手	選手	職稱	選手	選手	選手
籤號	1	2	3	籤號	1	2	3
姓名	唐涓倩	郭可涵	徐洙妍	姓名	謝易珊	楊璣蔚	伍子儀

項次	跆拳道	跆拳道	跆拳道	項次	跆拳道	項次	跆拳道	項次	跆拳道
組別	高女	高女	高女	組別	高女	組別	高女	組別	高女
項目	對練62公斤級	對練62公斤級	對練62公斤級	項目	對練67公斤級	項目	對練73公斤以上級	項目	對練73公斤級
單位	國立屏中	大同高中	國立潮中	單位	國立潮中	單位	國立屏中	單位	國立屏中
職稱	選手	選手	選手	職稱	選手	職稱	選手	職稱	選手
籤號	1	2	3	籤號	1	籤號	1	籤號	1
姓名	邱思穎	潘榆蓁	林紘仔	姓名	葉柏萱	姓名	蕭依玲	姓名	陳筠欣

(高男組)

項次	跆拳道	跆拳道	跆拳道	項次	跆拳道	跆拳道	跆拳道	跆拳道	跆拳道
組別	高男	高男	高男	組別	高男	高男	高男	高男	高男
項目	品勢個人組	品勢個人組	品勢個人組	項目	對練54公斤級	對練54公斤級	對練54公斤級	對練54公斤級	對練54公斤級
單位	國立潮中	屏東高工	國立屏中	單位	國立屏中	大同高中	東港高中	東港高中	大同高中
職稱	選手	選手	選手	職稱	選手	選手	選手	選手	選手
籤號	1	2	3	籤號	1	2	3	4	5
姓名	徐謙豪	蔡承恩	詹沛程	姓名	林閔鈞	龔郁善	戴品祐	李明儒	簡仕恩

項次	跆拳道	跆拳道	跆拳道	跆拳道	跆拳道	跆拳道	項次	跆拳道	跆拳道
組別	高男	高男	高男	高男	高男	高男	組別	高男	高男
項目	對練58公斤級	對練58公斤級	對練58公斤級	對練58公斤級	對練58公斤級	對練58公斤級	項目	對練63公斤級	對練63公斤級
單位	大同高中	東港高中	國立屏中	美和高中	屏東高工	大同高中	單位	大同高中	東港高中
職稱	選手	選手	選手	選手	選手	選手	職稱	選手	選手
籤號	1	2	3	4	5	6	籤號	1	2
姓名	蕭松澤	林鼎勝	林清志	胡桓愷	蔡承恩	張峻榮	姓名	莊宗暉	鄭銘旺

項次	跆拳道	項次	跆拳道	跆拳道	跆拳道	跆拳道	項次	跆拳道
組別	高男	組別	高男	高男	高男	高男	組別	高男
項目	對練68公斤級	項目	對練74公斤級	對練74公斤級	對練74公斤級	對練74公斤級	項目	對練87公斤以上級
單位	大同高中	單位	東港海事	東港高中	陸興高中	國立屏中	單位	國立屏中
職稱	選手	職稱	選手	選手	選手	選手	職稱	選手
籤號	1	籤號	1	2	3	4	籤號	1
姓名	劉邦正	姓名	蕭友呈	陳致騏	陳啓洲	詹沛程	姓名	洪瑋豪

(國女組)

項次	跆拳道	跆拳道	跆拳道	跆拳道	跆拳道	跆拳道	跆拳道	跆拳道	跆拳道	跆拳道
組別	國女	國女	國女	國女	國女	國女	國女	國女	國女	國女
項目	品勢個人組	品勢個人組	品勢個人組	品勢個人組	品勢個人組	品勢個人組	品勢個人組	品勢個人組	品勢個人組	品勢個人組
單位	萬丹國中	中正國中	新埤國中	中正國中	里港國中	鶴聲國中	潮州國中	鶴聲國中	萬丹國中	中正國中
職稱	選手	選手	選手	選手	選手	選手	選手	選手	選手	選手
籤號	1	2	3	4	5	6	7	8	9	10
姓名	李家蓉	陳凱琪	周慧竹	李奕萱	陳柔均	李沛芸	高苾巧	李郁汶	李姿諭	歐潔恩

項次	跆拳道	跆拳道	跆拳道	跆拳道	跆拳道	跆拳道
組別	國女	國女	國女	國女16	國女	國女
項目	品勢個人組	品勢個人組	品勢個人組	品勢個人組	品勢個人組	品勢個人組
單位	萬丹國中	新埤國中	美和高中	鶴聲國中	明正國中	公正國中
職稱	選手	選手	選手	選手	選手	選手
籤號	11	12	13	14	15	16
姓名	徐薇筑	潘湘妍	陳宇晨	李苡溱	陳佩宜	蘇奕華

項次	跆拳道	跆拳道	跆拳道	跆拳道	跆拳道	跆拳道	跆拳道	跆拳道
組別	國女	國女	國女	國女	國女	國女	國女	國女3
項目	品勢團體組	品勢團體組	品勢團體組	品勢團體組	品勢團體組	品勢團體組	品勢團體組	品勢團體組
單位	中正國中	中正國中	萬丹國中	萬丹國中	萬丹國中	鶴聲國中	鶴聲國中	鶴聲國中
職稱	選手	選手	選手	選手	選手	選手	選手	選手
籤號	1	1	2	2	2	3	3	3
姓名	李奕萱	歐潔恩	徐薇筑	李家蓉	李姿諭	許以蓁	李郁汶	李苡溱

項次	跆拳道	跆拳道	跆拳道	跆拳道	跆拳道	跆拳道	跆拳道	跆拳道	跆拳道	跆拳道
組別	國女	國女	國女	國女	國女	國女	國女	國女	國女	國女
項目	對練42公斤級	對練42公斤級	對練42公斤級	對練42公斤級	對練42公斤級	對練42公斤級	對練42公斤級	對練42公斤級	對練42公斤級	對練42公斤級
單位	明正國中	中正國中	高樹國中	萬丹國中	萬新國中	萬丹國中	萬新國中	公正國中	中正國中	大同高中
職稱	選手	選手	選手	選手	選手	選手	選手	選手	選手	選手
籤號	1	2	3	4	5	6	7	8	9	10
姓名	陳佩宜	陳宣羽	張巧玉	洪凱翎	黃君同	李家蓉	翁紹容	蘇奕華	歐潔恩	葉曉挺

項次	跆拳道	跆拳道
組別	國女	國女
項目	對練42公斤級	對練42公斤級
單位	鶴聲國中	鶴聲國中
職稱	選手	選手
籤號	11	12
姓名	林宥謹	蔡季蓁

項次	跆拳道	跆拳道	跆拳道	跆拳道	跆拳道	跆拳道	跆拳道	跆拳道
組別	國女	國女	國女	國女	國女	國女	國女	國女
項目	對練44公斤級	對練44公斤級	對練44公斤級	對練44公斤級	對練44公斤級	對練44公斤級	對練44公斤級	對練44公斤級
單位	中正國中	中正國中	枋寮高中	萬丹國中	萬丹國中	鶴聲國中	新園國中	鶴聲國中
職稱	選手	選手	選手	選手	選手	選手	選手	選手
籤號	1	2	3	4	5	6	7	8
姓名	陳怡岑	李家靚	陳戎筠	李宜蔚	沈家馨	李苡溱	黃宜婷	許以蓁

項次	跆拳道	跆拳道	跆拳道	跆拳道	跆拳道	跆拳道
組別	國女	國女	國女	國女	國女	國女
項目	對練46公斤級	對練46公斤級	對練46公斤級	對練46公斤級	對練46公斤級	對練46公斤級
單位	鶴聲國中	萬新國中	中正國中	崇文國中	大同高中	中正國中
職稱	選手	選手	選手	選手	選手	選手
籤號	1	2	3	4	5	6
姓名	李郁汶	莊子玄	陳玟璇	劉欣妮	張恩苓	卓品言

項次	跆拳道	跆拳道	跆拳道	跆拳道	跆拳道	跆拳道	跆拳道	跆拳道
組別	國女	國女	國女	國女	國女	國女	國女	國女
項目	對練49公斤級	對練49公斤級	對練49公斤級	對練49公斤級	對練49公斤級	對練49公斤級	對練49公斤級	對練49公斤級
單位	萬丹國中	九如國中	新園國中	高泰國中	內埔國中	枋寮高中	鶴聲國中	中正國中
職稱	選手	選手	選手	選手	選手	選手	選手	選手
籤號	1	2	3	4	5	6	7	8
姓名	洪于捷	張期雅	唐偲芸	潘許可	陳品臻	林昀霓	林陳宥融	董思彤

項次	跆拳道	跆拳道	跆拳道	跆拳道	跆拳道	跆拳道
組別	國女	國女	國女	國女	國女	國女
項目	對練52公斤級	對練52公斤級	對練52公斤級	對練52公斤級	對練52公斤級	對練52公斤級
單位	中正國中	萬丹國中	中正國中	萬新國中	崇文國中	潮州國中
職稱	選手	選手	選手	選手	選手	選手
籤號	1	2	3	4	5	6
姓名	林旻萱	李姿諭	李奕萱	黃勇榛	林昱綾	張馨云

項次	跆拳道	跆拳道	跆拳道	項次	跆拳道	項次	跆拳道
組別	國女	國女	國女	組別	國女	組別	國女
項目	對練55公斤級	對練55公斤級	對練55公斤級	項目	對練59公斤級	項目	對練63公斤級
單位	高泰國中	萬新國中	萬丹國中	單位	萬新國中	單位	新園國中
職稱	選手	選手	選手	職稱	選手	職稱	選手
籤號	1	2	3	籤號	1	籤號	1
姓名	張媛婷	張雅慧	王苡馨	姓名	徐依炫	姓名	黃庭芸

項次	跆拳道	跆拳道	跆拳道	跆拳道	跆拳道	跆拳道	項次	跆拳道	跆拳道	跆拳道
組別	國女	國女	國女	國女	國女	國女	組別	國女	國女	國女
項目	對練68公斤以上級	對練68公斤以上級	對練68公斤以上級	對練68公斤以上級	對練68公斤以上級	對練68公斤以上級	項目	對練68公斤級	對練68公斤級	對練68公斤級
單位	鶴聲國中	里港國中	美和高中	中正國中	新園國中	萬丹國中	單位	萬丹國中	萬丹國中	明正國中
職稱	選手	選手	選手	選手	選手	選手	職稱	選手	選手	選手
籤號	1	2	3	4	5	6	籤號	1	2	3
姓名	張芯綾	馮之均	官可芯	吳亭葦	蘇玟瑄	潘柔維	姓名	洪佳羽	洪繪儒	林子煊

(國男組)

項次	跆拳道	跆拳道	跆拳道	跆拳道	跆拳道	跆拳道	跆拳道	跆拳道	跆拳道	跆拳道
組別	國男	國男	國男	國男	國男	國男	國男	國男	國男	國男
項目	品勢個人組	品勢個人組	品勢個人組	品勢個人組	品勢個人組	品勢個人組	品勢個人組	品勢個人組	品勢個人組	品勢個人組
單位	萬新國中	鶴聲國中	鶴聲國中	新埤國中	潮州國中	九如國中	潮州國中	中正國中	萬丹國中	鶴聲國中
職稱	選手	選手	選手	選手	選手	選手	選手	選手	選手	選手
籤號	1	2	3	4	5	6	7	8	9	10
姓名	楊博安	宋庭丞	黃晟璋	潘翔毅	王承威	黃銘漳	潘建博	歐承佑	林政毅	李秉蔚

項次	跆拳道	跆拳道	跆拳道	跆拳道	跆拳道	跆拳道	跆拳道	跆拳道
組別	國男	國男	國男	國男	國男	國男	國男	國男
項目	品勢個人組	品勢個人組	品勢個人組	品勢個人組	品勢個人組	品勢個人組	品勢個人組	品勢個人組
單位	九如國中	潮州國中	萬丹國中	中正國中	萬丹國中	里港國中	九如國中	中正國中
職稱	選手	選手	選手	選手	選手	選手	選手	選手
籤號	11	12	13	14	15	16	17	18
姓名	劉之宇	陳昱斌	吳俊邑	巫品冠	吳俊儒	范昶翊	許雄基	李宜修

項次	跆拳道	跆拳道	跆拳道	跆拳道	跆拳道	跆拳道	跆拳道	跆拳道	跆拳道
組別	國男	國男	國男	國男	國男	國男	國男	國男	國男
項目	品勢團體組	品勢團體組	品勢團體組	品勢團體組	品勢團體組	品勢團體組	品勢團體組	品勢團體組	品勢團體組
單位	潮州國中	潮州國中	潮州國中	鶴聲國中	鶴聲國中	鶴聲國中	萬丹國中	萬丹國中	萬丹國中
職稱	選手	選手	選手	選手	選手	選手	選手	選手	選手
籤號	1	1	1	2	2	2	3	3	3
姓名	潘建博	王承威	陳昱斌	陳閔君	黃晟瑋	李秉蔚	吳俊儒	吳俊邑	林政毅

項次	跆拳道	跆拳道	跆拳道	跆拳道	跆拳道	跆拳道	跆拳道	跆拳道	跆拳道	跆拳道
組別	國男	國男	國男	國男	國男	國男	國男	國男	國男	國男
項目	對練45公斤級	對練45公斤級	對練45公斤級	對練45公斤級	對練45公斤級	對練45公斤級	對練45公斤級	對練45公斤級	對練45公斤級	對練45公斤級
單位	大同高中	東港高中	潮州國中	新園國中	萬丹國中	新園國中	中正國中	鶴聲國中	東港高中	萬丹國中
職稱	選手	選手	選手	選手	選手	選手	選手	選手	選手	選手
籤號	1	2	3	4	5	6	7	8	9	10
姓名	曾韋哲	張肇原	張嘉雄	許家豪	顏子杰	蔡秉倫	鄭太禎	黃晟瑋	鄭翔中	黃睿誠

項次	跆拳道	跆拳道	跆拳道	跆拳道
組別	國男	國男	國男	國男
項目	對練45公斤級	對練45公斤級	對練45公斤級	對練45公斤級
單位	大同高中	中正國中	潮州國中	里港國中
職稱	選手	選手	選手	選手
籤號	11	12	13	14
姓名	杜品毅	邱晟恩	王承威	李宗霖

項次	跆拳道	跆拳道	跆拳道	跆拳道	跆拳道	跆拳道	跆拳道	跆拳道
組別	國男	國男	國男	國男	國男	國男	國男	國男
項目	對練48公斤級	對練48公斤級	對練48公斤級	對練48公斤級	對練48公斤級	對練48公斤級	對練48公斤級	對練48公斤級
單位	新園國中	中正國中	萬丹國中	大同高中	潮州國中	中正國中	萬丹國中	大同高中
職稱	選手	選手	選手	選手	選手	選手	選手	選手
籤號	1	2	3	4	5	6	7	8
姓名	張鈞凱	楊承興	黃幼任	曾韋傑	陳昱斌	李家丞	林政毅	杜品樂

項次	跆拳道	跆拳道	跆拳道	跆拳道	跆拳道	項次	跆拳道	跆拳道	跆拳道	跆拳道
組別	國男	國男	國男	國男	國男	組別	國男	國男	國男	國男
項目	對練51公斤級	對練51公斤級	對練51公斤級	對練51公斤級	對練51公斤級	項目	對練55公斤級	對練55公斤級	對練55公斤級	對練55公斤級
單位	鶴聲國中	中正國中	萬丹國中	鹽埔國中	中正國中	單位	鶴聲國中	潮州國中	中正國中	中正國中
職稱	選手	選手	選手	選手	選手	職稱	選手	選手	選手	選手
籤號	1	2	3	4	5	籤號	1	2	3	4
姓名	邱毓彥	李國丞	李承家	陳泓勳	黃渤峻	姓名	李秉蔚	賴詠霖	歐承佑	李家齊

項次	跆拳道	跆拳道	跆拳道	跆拳道	跆拳道	跆拳道	跆拳道	跆拳道	跆拳道
組別	國男	國男	國男	國男	國男	國男	國男	國男	國男
項目	對練59公斤級	對練59公斤級	對練59公斤級	對練59公斤級	對練59公斤級	對練59公斤級	對練59公斤級	對練59公斤級	對練59公斤級
單位	中正國中	內埔國中	鶴聲國中	鹽埔國中	潮州國中	萬丹國中	中正國中	至正國中	高泰國中
職稱	選手	選手	選手	選手	選手	選手	選手	選手	選手
籤號	1	2	3	4	5	6	7	8	9
姓名	林睿維	曾唯宸	宋庭丞	郭宗霖	蕭宇盛	黃湘益	莊浩升	王伯淵	董泰良

項次	跆拳道	跆拳道	跆拳道	跆拳道	跆拳道
組別	國男	國男	國男	國男	國男
項目	對練63公斤級	對練63公斤級	對練63公斤級	對練63公斤級	對練63公斤級
單位	鶴聲國中	陸興高中	中正國中	潮州國中	中正國中
職稱	選手	選手	選手	選手	選手
籤號	1	2	3	4	5
姓名	陳閔君	陳威廷	蔡泓翊	李承恩	吳聿祥

項次	跆拳道	跆拳道	跆拳道	跆拳道	跆拳道	跆拳道	跆拳道
組別	國男	國男	國男	國男	國男	國男	國男
項目	對練68公斤級	對練68公斤級	對練68公斤級	對練68公斤級	對練68公斤級	對練68公斤級	對練68公斤級
單位	鶴聲國中	里港國中	中正國中	鹽埔國中	佳冬國中	東港高中	中正國中
職稱	選手	選手	選手	選手	選手	選手	選手
籤號	1	2	3	4	5	6	7
姓名	陳于諾	呂祖達	黃弈睿	林彥宏	賴柏翰	林僅淵	李博昌

項次	跆拳道	跆拳道	跆拳道	項次	跆拳道	跆拳道	跆拳道	跆拳道
組別	國男	國男	國男	組別	國男	國男	國男	國男
項目	對練73公斤級	對練73公斤級	對練73公斤級	項目	對練78公斤以上級	對練78公斤以上級	對練78公斤以上級	對練78公斤以上級
單位	里港國中	新園國中	鶴聲國中	單位	中正國中	里港國中	九如國中	南榮國中
職稱	選手	選手	選手	職稱	選手	選手	選手	選手
籤號	1	2	3	籤號	1	2	3	4
姓名	黃聖博	李一平	陳于浩	姓名	利元皓	龔郁哲	曾奇鴻	王子政

項次	跆拳道	跆拳道	跆拳道
組別	國男	國男	國男
項目	對練78公斤級	對練78公斤級	對練78公斤級
單位	中正國中	新園國中	枋寮高中
職稱	選手	選手	選手
籤號	1	2	3
姓名	王俊介	方家興	柳向謙

112 年屏東縣運暨公教聯合運動會巧固球隊職員名單

一、小男 A

1、內埔鄉

領隊:趙信光 執行教練:鍾心慈, 陳文璋 管理:劉惠鈞
邱繹財 曾楷斌 傅賢和 林永翔 鍾丞宇 李佰謙 林子棠 柯迦遼 賴宥廷
蘇明晨 曾祺偉 鍾皓宇 郭宗雲 陳廷恩 陳宥廷

2、東港鎮

領隊:黃鳳珠 執行教練:蔡榮宗 管理:許冠筑
李秉濬 林韋宏 郭豈先 伍恩奕 周祈佑 林暉宸 方崇恩 陳昊穎 蘇伯彥

3、潮州鎮

領隊:謝相如 執行教練:吳淑芬, 沈志平
梁家程 吳昊育 林子祐 張富鎔 蔡明輝 游恩晞 張旻頡

二、小女 A

1、東港鎮

領隊:黃鳳珠 執行教練:阮庭綺 管理:陳俊成
蔡沛璇 楊采婷 陳奕霏 黃月荷 劉亭妤 羅衣緹 伍家靚 陳靖淳 周芊瑜
鍾晴 宋翊瑄 楊可唯 陳玉映

2、潮州鎮

領隊:謝相如 執行教練:楊宛容, 顏呈安
曾奕宸 梁瑀珊 陳妍希 李欣霓 曾奕軒 王冠絮 阮翊庭 林宥彤 余怡伶
陳俞霏 李俞霈

三、小男 B

1、內埔鄉

領隊:吳進源 執行教練:李佳燕, 潘淑貞 管理:丁怡嘉
王哲御 蘇陳品鴻 趙勇竣 石育樑 曾紫渝 張唯恩 高子承 陳君葆 唐冠煒
潘聖祐 蘇福全 陳立璋 黃唯丞 張峻睿 唐益豐

2、東港鎮

領隊:黃鳳珠 執行教練:謝志強, 陳招妙
曾承意 陳景騰 楊亘晟 林晁正 吳宥諳 羅翌翔 吳昶陞 湯亦帆 莊子譽
葉承翊 羅煒棠 張鈞凱

112 年屏東縣運暨公教聯合運動會巧固球比賽名單

一、小男組

內埔鄉 A：邱繹財 曾楷斌 傅賢和 林永翔 鍾丞宇 李佰謙 林子棠 柯迦達 賴宥廷

蘇明晨 曾祺偉 鍾皓宇 郭宗雲 陳廷恩 陳宥廷

內埔鄉 B：蘇陳品鴻 趙勇竣 石育櫟 曾紫渝 張唯恩 高子承 陳君葆 唐冠煒 潘聖祐

蘇福全 陳立瑋 黃唯丞 張峻睿 唐益豐 王哲御

東港鎮 A：李秉濬 林韋宏 郭豈先 伍恩奕 周祈佑 林暉宸 方崇恩 陳昊穎 蘇伯彥

東港鎮 B：曾承意 陳景騰 楊亘晟 林晁正 吳宥諳 羅翌翔 吳昶陞 湯亦帆 莊子譽

葉承翊 羅煒棠 張鈞凱

潮州鎮 A：梁家程 吳昊育 林子祐 張富鎔 蔡明輝 游恩晞 張旻頡

二、小女組

東港鎮 A：蔡沛璇 楊采婷 陳奕霏 黃月荷 劉亭妤 羅衣緹 伍家靚 陳靖淳 周芊瑜

鍾晴 宋翊瑄 楊可唯 陳玉映

潮州鎮 A：曾奕宸 梁瑤珊 陳妍希 李欣霓 曾奕軒 王冠絜 阮翊庭 林宥彤 余怡伶

陳俞霏 李俞霈

巧固球比賽秩序表

比賽時間：112年11月10-11日

比賽地點：潮和國小

小男組：5隊取3名

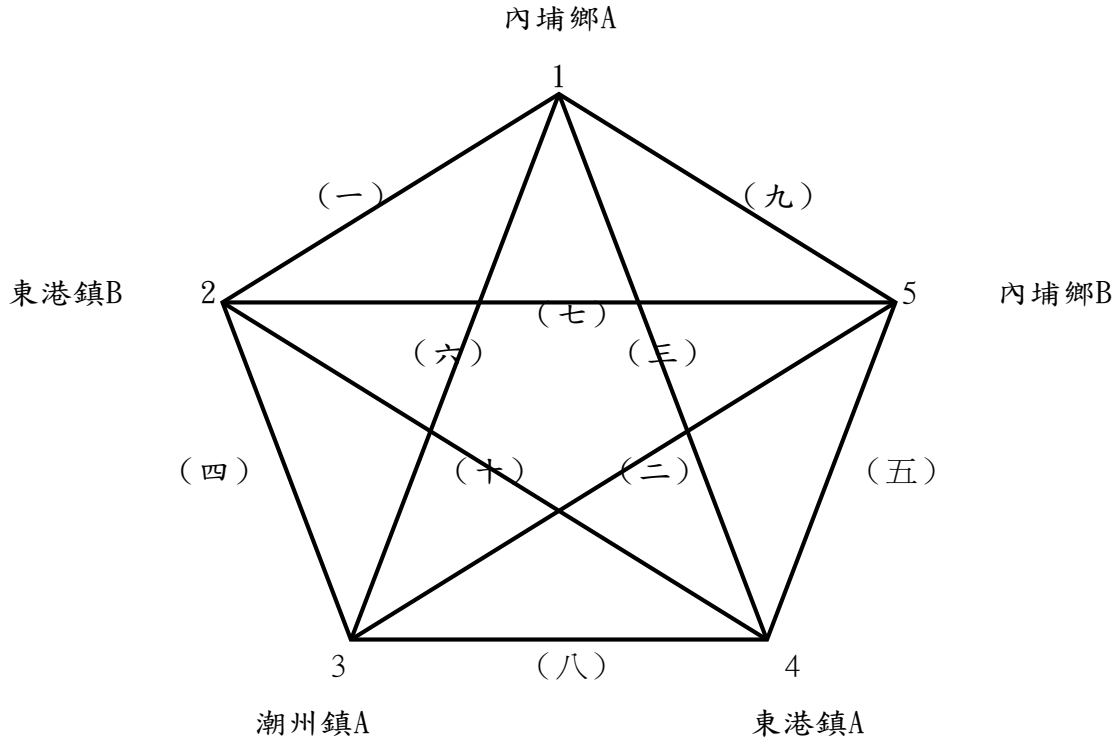

(一)11/10 09:00A	(六)11/10 13:00B
(二)11/10 09:00B	(七)11/11 10:00A
(三)11/10 11:00A	(八)11/11 10:00B
(四)11/10 11:00B	(九)11/11 12:00A
(五)11/10 13:00A	(十)11/11 12:00B

小女組：2隊取1名

東港鎮A 1 (一)11/10
15:00A 2 潮州鎮A

日期	場地 時間	A	B
		小男(一)	小男(二)
11/10	9:00	小男(三)	小男(四)
11/10	11:00	小男(五)	小男(六)
11/10	13:00	小女(一)	
11/11	10:00	小男(七)	小男(八)
11/11	12:00	小男(九)	小男(十)

112 年屏東縣運暨公教聯合運動會體操隊職員名單

一、高女

1、大同高中

領隊:王郁菁 執行教練:梁宜鈴
潘宥澄

2、陸興高中

領隊:黃坤謨 執行教練:邱意婷
潘冠辰 李佳芯 邱昕芯 瑪樂芙樂芙

二、國女

1、大同高中

領隊:王郁菁 執行教練:林宗翰
徐英甄

2、至正國中

領隊:黃賢德 執行教練:林岑寧
李佳蔚 簡如珮 鄭又云 林沛函

三、小女高年級

1、屏東市

領隊:馮麗珍 執行教練:邱意婷 管理:鍾政凱
張李璿 蘇子晴 藍珮予 鄒昫希 林禹彤 陳以臻 姜妍晞 張雯晴 鍾妮臻

四、小女中年級

1、屏東市

領隊:陳文俊 執行教練:潘育佳
鍾玕蓉 黃品妮 曹芷熙 徐昕彤 許文亭

五、小女低年級

1、屏東市

領隊:王靚瑜 執行教練:黃克強 管理:湯紹宇
郭緣秀 陳湘甯 藍恩芮 楊喬庭 阿若外依·里發屋另 吳文秀

112 年屏東縣運暨公教聯合運動會體操比賽名單

一、高女組

1、跳馬

潘宥澄（大同高中） 潘冠辰（陸興高中） 李佳芯（陸興高中） 邱昕芯（陸興高中）
瑪樂芙樂芙（陸興高中）

2、高低槓

潘宥澄（大同高中） 潘冠辰（陸興高中） 李佳芯（陸興高中） 邱昕芯（陸興高中）
瑪樂芙樂芙（陸興高中）

3、平衡木

潘宥澄（大同高中） 潘冠辰（陸興高中） 李佳芯（陸興高中） 邱昕芯（陸興高中）
瑪樂芙樂芙（陸興高中）

4、地板

潘宥澄（大同高中） 潘冠辰（陸興高中） 李佳芯（陸興高中） 邱昕芯（陸興高中）
瑪樂芙樂芙（陸興高中）

5、全能五項

潘宥澄（大同高中） 潘冠辰（陸興高中） 李佳芯（陸興高中） 邱昕芯（陸興高中）
瑪樂芙樂芙（陸興高中）

二、國女組

1、跳馬

徐英甄（大同高中） 李佳蔚（至正國中） 簡如珮（至正國中） 鄭又云（至正國中）
林沛函（至正國中）

2、高低槓

徐英甄（大同高中） 李佳蔚（至正國中） 簡如珮（至正國中） 鄭又云（至正國中）
林沛函（至正國中）

3、平衡木

徐英甄 (大同高中)
林沛函 (至正國中)

李佳蔚 (至正國中)

簡如珮 (至正國中)

鄭又云 (至正國中)

4、地板

徐英甄 (大同高中)
林沛函 (至正國中)

李佳蔚 (至正國中)

簡如珮 (至正國中)

鄭又云 (至正國中)

5、全能五項

徐英甄 (大同高中)
林沛函 (至正國中)

李佳蔚 (至正國中)

簡如珮 (至正國中)

鄭又云 (至正國中)

三、小女高年級組

1、跳馬

張李璿 (屏東市)
林禹彤 (屏東市)
鍾妮臻 (屏東市)

蘇子晴 (屏東市)
陳以臻 (屏東市)

藍珮予 (屏東市)
姜妍晞 (屏東市)

鄒昀希 (屏東市)
張雯晴 (屏東市)

2、高低槓

張李璿 (屏東市)
林禹彤 (屏東市)
鍾妮臻 (屏東市)

蘇子晴 (屏東市)
陳以臻 (屏東市)

藍珮予 (屏東市)
姜妍晞 (屏東市)

鄒昀希 (屏東市)
張雯晴 (屏東市)

3、平衡木

張李璿 (屏東市)
林禹彤 (屏東市)
鍾妮臻 (屏東市)

蘇子晴 (屏東市)
陳以臻 (屏東市)

藍珮予 (屏東市)
姜妍晞 (屏東市)

鄒昀希 (屏東市)
張雯晴 (屏東市)

4、地板

張李璿 (屏東市)
林禹彤 (屏東市)
鍾妮臻 (屏東市)

蘇子晴 (屏東市)
陳以臻 (屏東市)

藍珮予 (屏東市)
姜妍晞 (屏東市)

鄒昀希 (屏東市)
張雯晴 (屏東市)

5、全能五項

張李璿 (屏東市)	蘇子晴 (屏東市)	藍珮予 (屏東市)	鄒昀希 (屏東市)
林禹彤 (屏東市)	陳以臻 (屏東市)	姜妍晞 (屏東市)	張雯晴 (屏東市)
鍾妮臻 (屏東市)			

四、小女中年級組

1、跳馬

鍾玗蓉 (屏東市)	黃品婉 (屏東市)	曹芷熙 (屏東市)	徐昕彤 (屏東市)
許文亭 (屏東市)			

2、高低槓

鍾玗蓉 (屏東市)	黃品婉 (屏東市)	曹芷熙 (屏東市)	徐昕彤 (屏東市)
許文亭 (屏東市)			

3、平衡木

鍾玗蓉 (屏東市)	黃品婉 (屏東市)	曹芷熙 (屏東市)	徐昕彤 (屏東市)
許文亭 (屏東市)			

4、地板

鍾玗蓉 (屏東市)	黃品婉 (屏東市)	曹芷熙 (屏東市)	徐昕彤 (屏東市)
許文亭 (屏東市)			

5、全能五項

鍾玗蓉 (屏東市)	黃品婉 (屏東市)	曹芷熙 (屏東市)	徐昕彤 (屏東市)
許文亭 (屏東市)			

五、小女低年級組

1、跳馬

郭緣秀 (屏東市)	陳湘甯 (屏東市)	藍恩芮 (屏東市)	楊喬庭 (屏東市)
阿若外依·里發屋另 (屏東市)	吳文秀 (屏東市)		

2、高低槓

郭緣秀 (屏東市)	陳湘甯 (屏東市)	藍恩芮 (屏東市)	楊喬庭 (屏東市)
阿若外依·里發屋另 (屏東市)	吳文秀 (屏東市)		

3、平衡木

郭緣秀 (屏東市)
阿若外依·里發屋另
(屏東市)

陳湘甯 (屏東市)
吳文秀 (屏東市)

藍恩芮 (屏東市)

楊喬庭 (屏東市)

4、地板

郭緣秀 (屏東市)
阿若外依·里發屋另
(屏東市)

陳湘甯 (屏東市)
吳文秀 (屏東市)

藍恩芮 (屏東市)

楊喬庭 (屏東市)

5、全能五項

郭緣秀 (屏東市)
阿若外依·里發屋另
(屏東市)

陳湘甯 (屏東市)
吳文秀 (屏東市)

藍恩芮 (屏東市)

楊喬庭 (屏東市)

112 年屏東縣運暨公教聯合運動會體操項目

總賽程表

比賽日期：112 年 11 月 11 日(星期六)

比賽地點：屏東縣立體操館(信義國小)

時間	賽程內容	備註
08：00-09：00	報到&教練會議&裁判會議 8：20-9：00 低年級進場練習	
09：00-09：15	開幕典禮	
09：15-09：20	選手檢錄	
09：20-10：20	低年級女生組比賽	
10：20-11：00	中年級女生組進場練習	
11：00-12：00	中年級女生組比賽	
12：00-12：30	低年級、中年級女生組頒獎	整理場地
12：30-13：30	午飯&休息 (12:40~13:20 選手檢錄、高年級女生組練習)	
13：30-14：30	高年級女生組比賽	
14：30-15：10	國、高中女生組進場練習	
15：10-17：00	國、高中女生組比賽	
17：00-17：30	閉幕典禮 & 頒獎	

※開閉幕典禮，請各單位準時參加。

◎全能競賽及個人單項競賽成績取前六名發獎狀，前三名另頒發獎牌。

112 年屏東縣運暨公教聯合運動會溜冰隊職員名單

一、社高男

1、林邊鄉

領隊:劉惠絹 執行教練:張勝治

001 劉育璋

2、南州鄉

執行教練:黃玉霖

002 洪賢能

3、國立潮中

領隊:林逸文 執行教練:林詠翔管理:林孟男

003 文祈翔 004 林士堯 005 林明宏 006 蔡宸凱 007 蔡秉歷 008 鄭沅豐

009 陳瑞佳 010 陳瑞斌 011 陳秉寬 012 黃泓銓

二、社高女

1、九如鄉

013 楊捷

2、林邊鄉

領隊:劉惠絹 執行教練:張勝治

014 劉懿萱 015 劉馨茹

3、南州鄉

領隊:蘇秋香

016 吳心妤 017 郭詩瑩

4、國立潮中

領隊:林逸文 執行教練:洪彰謙 管理:林孟男

018 文楷晴 019 李芳儀 020 楊景淳 021 江宥葳 022 羅翌嘉 023 蔡佳好

024 蔡宇涵

三、國男

1、明正國中

執行教練:方映笛

025 鄭兆廷

2、至正國中

領隊:黃賢德 管理:黃正宗

026 楊淳翔

3、麟洛國中

領隊:郭瓊揚 執行教練:簡子軒

027 徐宇鎰

4、新埤國中

領隊:張浩鳴 執行教練:陳彥文

028 何清都 029 李思賢 030 潘威宇 031 潘韋廷

5、東新國中

領隊:羅彥文 執行教練:蔡明進

032 余建豪 033 吳灌祐 034 蔡瑾騰 035 蔡秉樺 036 蘇廷宥 037 許承恩
038 謝朝全 039 高荏洧

6、林邊國中

執行教練:劉懿萱,張勝治

040 吳冠霖 041 王宥凱 042 王竑鈞 043 蔡宗佑 044 黃品宥 045 黃秉紘

7、光春國中

領隊:鍾冬玉 執行教練:潘怡蓁 管理:張東鴻

046 何文傑 047 劉福享 048 戴呈浩 049 潘柏全 050 蕭鈞豪 051 鄭宇宸
052 陳柏勳

四、國女

1、明正國中

執行教練:張勝治

053 羅悅瑄

2、中正國中

領隊:劉瑞富 執行教練:黃凱鈺

054 林家祺

3、至正國中

領隊:黃賢德 管理:黃正宗

055 蔡喬安

4、鹽埔國中

領隊:陳寶郎 執行教練:簡子軒

056 林燕盈 057 洪佩真 058 簡佩云 059 蔡季耘

5、東新國中

領隊:羅彥文 執行教練:蔡明進

060 沈妤婕 061 莊惠棋 062 蔡于婕 063 蔡秉蓁 064 陳漢璇 065 陳玟妍

6、林邊國中

執行教練:張勝治

066 屠子芸

7、光春國中

領隊:鍾冬玉 執行教練:潘怡蓁

067 潘俐伶 068 謝米雅 069 陳颯岑

五、小男

1、屏東市

領隊:蔡孟珍 執行教練:李采瑄, 王志芳 管理:易朱金杰

070 劉定綸 071 吳竣右 072 徐智揚 073 施竣議 074 林逸軒 075 潘偉承

076 盧彥睿 078 許晉瑞 077 薛棧燁 079 賴柏臣 080 郭珣暘 081 鄭棹允

082 陳煜璋 083 陳煜璿

2、內埔鄉

執行教練:莊大慶

084 林子義 085 林柏宇 086 鍾易承

3、竹田鄉

領隊:林政昌 執行教練:鍾仁忠

087 張峻齊 088 李丞憲 089 李禹濤 090 陳韋州

4、里港鄉

領隊:王照仁 執行教練:簡子軒

091 洪建誌 092 陳宥嘉

5、佳冬鄉

領隊:吳勝智 執行教練:張讓花, 許芳瑋 管理:陳玉梅

093 何懿恩 094 張睿文 095 徐子騰 096 徐茂森 097 曾聖嶂 098 李元凱

099 胡晴翔 100 蔡歲至 101 蔡詠安 102 藍立華 103 賴名偉 104 陳以雄

105 陳孟紳 106 陳柏升

6、枋寮鄉

107 丁宇恩 108 丁宇翔 109 伍鳳瓊 110 周政浩 111 李玠融 112 謝智軒

7、東港鎮

領隊:簡麗玉 執行教練:林佳泓, 林恆斌

113 吳奇恩 114 吳奕彤 115 孔玠橙 116 李睿翔 117 王政介 118 王裕閔

119 蘇宥睿 120 蘇紹睿 121 袁汭愆 122 陳圻勝 123 黃威齊

8、林邊鄉

領隊:廖淑珍 執行教練:劉懿萱

124 劉智璋 125 吳禹樂 126 屠建雄 127 林柏安 128 簡紀宸 129 蔡仕傑
130 蔡惟甫 131 蔡承偉 132 蘇家泉 133 鄭富毅 134 鄭常狩 135 陳孟羣
136 陳明彰 137 黃柏憲 138 黃柏諺

9、長治鄉

139 吳紘圻

10、南州鄉

領隊:林季福 執行教練:周瑞豐,黃忠誠

140 伍泉翰 141 李庠逸 142 李祥宇 143 林育頡 144 羅子睿 145 許碩恩
146 許維翰 147 許維辰 148 鄭博昇 149 陳安毅 150 陳宥勝 151 黃承瑋

11、恆春鎮

領隊:黃順利 執行教練:徐若芸

152 吳以恩 153 孟寬 154 巫宥禾 155 李翊愷 156 王奕濂 157 王淳旭
158 鄭丞恩 159 陳紹恩

12、琉球鄉

領隊:陳國民 執行教練:許晉耀 管理:洪國章

160 林楷宸 161 洪嘉陽 162 王楷硯 163 陳威廷 164 陳喬鈞 165 陳詠博
166 陳詠睿 167 高晨洸 168 黃能律

13、新埤鄉

執行教練:劉任峯 管理:李哲璋

169 曾志豪 170 李宸睿 171 林子揚 172 林楷勛 173 潘勝昊 174 潘和奕
175 潘均柚 176 潘岳哲 177 潘廷恩 178 王志誠 179 簡銓葳

14、新園鄉

領隊:陳現義 執行教練:李素禎,蘇莉雯 管理:方伯軒,郭哲志

180 吳宇璿 181 吳晨睿 182 李偉銓 183 林孝憲 184 林富淵 185 林英富
186 林順益 187 林頡祈 188 楊倫澂 189 楊程凱 190 石縉緞 191 簡得恩
192 蔡承旂 193 蔡政諺 194 蔡旻樺 195 蔡葦寰 196 蕭群樑 197 許俊堯
198 許朝貴 199 許潮興 200 郭宥圻 201 鄭子玄 202 陳冠宇 203 陳冠璋
204 陳宥銘 205 陳柏羽 206 陳泓佑 207 陳泓旭 208 黃敬庭 209 黃柏睿
210 黃柏霖 211 黃楷竣 212 黃雋庭

15、萬丹鄉

領隊:蔡嘉玲 執行教練:林家正

213 吳廣薰

16、萬巒鄉

領隊:黃俊傑 執行教練:蔡蓁妍

214 劉宥廷 215 劉宥甫 216 吳宇恩 217 張峻碩 218 徐唯宸 219 洪宥恩
220 潘宥凱 221 鍾丞軒 222 陳宥廷

17、滿州鄉

領隊:宋珮陵 執行教練:徐若芸

223 李昱辰 224 柯子晉 225 蔡辰濬 226 邱正宇 227 陳品暹

18、瑪家鄉

執行教練:陳富傑

228 陳宇澤

19、潮州鎮

領隊:蔡順清 執行教練:劉祐彰, 林宗男 管理:盧誌章

229 何君宥 230 何翀宇 231 余又鈞 232 吳哲偉 233 尤梓睿 234 戴子竣
235 李律衡 236 林昶安 237 林柏宣 238 楊梓彥 239 湯皓棠 240 潘敬堯
241 王偉丞 242 羅濟恩 243 葉軒宇 244 葉軒竺 245 薛宇閔 246 許澄楓
247 賴恩詠 248 賴祈睿 249 賴宇謙 250 陳力全

20、鹽埔鄉

領隊:許嘉政 執行教練:戴漢德 管理:方郁斌

251 周秉樺 252 李政哲 253 楊孫瑜 254 楊富騰 255 楊文憲 256 王國寶
257 陳屏薰 258 黃祁邕

六、小女

1、屏東市

領隊:周志榮 執行教練:蕭永慧, 許哲峯

259 周妤蕎 260 施珮伊 261 林睿恩 262 石翌岑 263 蕭羽恩 264 蕭蔓苓
265 謝喬安 266 賴虹伊 267 郭芮語 268 陳奐芸 269 黃凱妘

2、竹田鄉

領隊:林政昌 管理:張怡清

270 馮家惠

3、佳冬鄉

領隊:陳俊毅 執行教練:林書怡

271 吳詩涵 272 吳語心 273 周洧璇 274 張芮瑜 275 曾善如 276 曾苡縵
277 曾詠喬 278 林艾瑾 279 藍品函 280 陳以晴 281 陳妍綺

4、枋寮鄉

282 劉激馨 283 李依純 284 王星凌 285 紀虹鵬 286 蔡雨岑 287 謝語軒

5、東港鎮

領隊:簡麗玉 執行教練:吳俊岩,許峰銘

288 吳云捷 289 吳芷亘 290 林映均 291 林芸瑄 292 洪語彤 293 王凱蒂
294 郭梓瑩 295 黃康晴

6、林邊鄉

領隊:王芳姿 執行教練:翁寧慧

296 吳昱婷 297 吳欣妮 298 陳珮璇

7、長治鄉

299 張愉悅 300 邱渝洋

8、南州鄉

領隊:蔡世弘 執行教練:李自勇,洪振榮

301 伍容萱 302 劉可璿 303 宋昀恩 304 朱絮嵐 305 李慈祐 306 李立晴
307 楊昕晨 308 洪湘旻 309 洪睿彤 310 葉恩慈 311 葉芷瑜 312 蘇意雯
313 謝孟瀕 314 謝浣宜 315 郭橙蓁

9、恆春鎮

領隊:鄭鴻博 執行教練:徐若芸

316 周采瑩 317 林依雲 318 梁文樂 319 陳永晴

10、琉球鄉

領隊:陳國民 執行教練:張簡雅芬 管理:李彥甫

320 李姿芸 321 林瑛雅 322 洪晏緹 323 蔡瑋庭 324 陳倫筑 325 陳怡伶
326 陳意妍 327 黃舒曼

11、新埤鄉

領隊:鍾秀鳳

328 劉羽真 329 吳旻珊 330 林子婷 331 林歆嫻 332 林秉嫻 333 潘宜鈺
334 潘靚怡 335 王昕婉 336 邱筠珈

12、新園鄉

領隊:劉佳綾 執行教練:陳怡芬,黃瓊櫻 管理:劉金輝,鄭雅文

337 吳巧歆 338 宋宜恩 339 張子芸 340 張祐瑄 341 張芯瑤 342 張譯心
343 方予安 344 林昕樂 345 林湘涵 346 林湘琿 347 梁以安 348 洪苡芸
349 洪采甄 350 潘昀希 351 王昀涵 352 蘇妍蓁 353 許莞翎 354 辛婉綺
355 關子涵 356 陳瑋汝 357 黃禹榛 358 黃禹霏 359 黃維妮 360 黃苡喬
361 黃詩婷 362 黃郁絮

13、萬丹鄉

領隊:高俊豐 執行教練:林家正

363 楊舒琪 364 陳冠綸 365 陳芯悅

14、萬巒鄉

領隊:黃俊傑 執行教練:郭銘宏

366 劉冠儀 367 吳宇涵 368 宋恩妮 369 廖宸萱 370 廖宸葳 371 張芸嫻
372 徐苡庭 373 涂芯瑜 374 潘宥芯 375 潘宥蓁 376 鄭宇彤 377 陳宥安

15、滿州鄉

領隊:李美秀 管理:陳秋印,黃龍祥

378 劉桂奴 379 李昱萱 380 李泃妍 381 潘宇婕 382 蔡緝縈 383 蔡靜葳
384 鄭童恩 385 陳冷穎

16、瑪家鄉

執行教練:陳富傑

386 陳宇婕

17、潮州鎮

領隊:蔡順清 執行教練:方映笛 管理:盧誌章

387 吳孟澐 388 吳昱萱 389 吳晏瑄 390 戴于茹 391 李苡緋 392 林玥潔
393 洪宥宸 394 王亮筑 395 許芷綺 396 陳姈琳

18、鹽埔鄉

領隊:許嘉政 執行教練:蘇純慧

397 張昕芷 398 林奕辰 399 林已榛 400 葉又菱

112 年屏東縣運暨公教聯合運動會溜冰比賽名單

一、社高男組

1、500+D 公尺爭先賽

001 劉育璋 (林邊鄉) 005 林明宏 (國立潮中) 007 蔡秉歷 (國立潮中)
008 鄭沅豐 (國立潮中) 011 陳秉寬 (國立潮中) 012 黃泓銓 (國立潮中)

2、1000 公尺爭先賽

001 劉育璋 (林邊鄉) 002 洪賢能 (南州鄉) 003 文祈翔 (國立潮中)
004 林士堯 (國立潮中) 005 林明宏 (國立潮中) 006 蔡宸凱 (國立潮中)
008 鄭沅豐 (國立潮中) 009 陳瑞佳 (國立潮中) 010 陳瑞斌 (國立潮中)

3、5000 公尺計分賽

003 文祈翔 (國立潮中) 004 林士堯 (國立潮中) 006 蔡宸凱 (國立潮中)
007 蔡秉歷 (國立潮中) 009 陳瑞佳 (國立潮中) 010 陳瑞斌 (國立潮中)
011 陳秉寬 (國立潮中) 012 黃泓銓 (國立潮中)

4、3000 公尺接力賽

國立潮中 A

國立潮中 B

二、社高女組

1、500+D 公尺爭先賽

014 劉懿萱 (林邊鄉) 017 郭詩瑩 (南州鄉) 018 文楷晴 (國立潮中)
019 李芳儀 (國立潮中) 022 羅翌嘉 (國立潮中) 023 蔡佳好 (國立潮中)

2、1000 公尺爭先賽

013 楊捷 (九如鄉) 014 劉懿萱 (林邊鄉) 015 劉馨茹 (林邊鄉)
016 吳心妤 (南州鄉) 018 文楷晴 (國立潮中) 020 楊景淳 (國立潮中)
021 江宥葳 (國立潮中) 023 蔡佳好 (國立潮中) 024 蔡宇涵 (國立潮中)

3、5000 公尺計分賽

013 楊捷 (九如鄉) 015 劉馨茹 (林邊鄉) 019 李芳儀 (國立潮中)
020 楊景淳 (國立潮中) 021 江宥葳 (國立潮中) 022 羅翌嘉 (國立潮中)
024 蔡宇涵 (國立潮中)

4、3000 公尺接力賽

國立潮中

三、國男組

1、500+D 公尺爭先賽

- | | | |
|----------------|----------------|----------------|
| 025 鄭兆廷 (明正國中) | 026 楊淳翔 (至正國中) | 027 徐宇鎰 (麟洛國中) |
| 029 李思賢 (新埤國中) | 031 潘韋廷 (新埤國中) | 032 余建豪 (東新國中) |
| 035 蔡秉樺 (東新國中) | 036 蘇廷宥 (東新國中) | 037 許承恩 (東新國中) |
| 038 謝朝全 (東新國中) | 041 王宥凱 (林邊國中) | 042 王竑鈞 (林邊國中) |
| 044 黃品宥 (林邊國中) | 045 黃秉紘 (林邊國中) | 046 何文傑 (光春國中) |
| 048 戴呈浩 (光春國中) | 049 潘柏全 (光春國中) | 051 鄭宇宸 (光春國中) |

2、1000 公尺爭先賽

- | | | |
|----------------|----------------|----------------|
| 027 徐宇鎰 (麟洛國中) | 029 李思賢 (新埤國中) | 031 潘韋廷 (新埤國中) |
| 032 余建豪 (東新國中) | 033 吳灌祐 (東新國中) | 034 蔡瑾騰 (東新國中) |
| 036 蘇廷宥 (東新國中) | 038 謝朝全 (東新國中) | 039 高荏洧 (東新國中) |
| 040 吳冠霖 (林邊國中) | 041 王宥凱 (林邊國中) | 042 王竑鈞 (林邊國中) |
| 043 蔡宗佑 (林邊國中) | 046 何文傑 (光春國中) | 047 劉福享 (光春國中) |
| 048 戴呈浩 (光春國中) | 049 潘柏全 (光春國中) | 050 蕭鈞豪 (光春國中) |
| 051 鄭宇宸 (光春國中) | 052 陳柏勳 (光春國中) | |

3、5000 公尺計分賽

- | | | |
|----------------|----------------|----------------|
| 025 鄭兆廷 (明正國中) | 026 楊淳翔 (至正國中) | 033 吳灌祐 (東新國中) |
| 034 蔡瑾騰 (東新國中) | 035 蔡秉樺 (東新國中) | 037 許承恩 (東新國中) |
| 039 高荏洧 (東新國中) | 040 吳冠霖 (林邊國中) | 043 蔡宗佑 (林邊國中) |
| 044 黃品宥 (林邊國中) | 045 黃秉紘 (林邊國中) | 047 劉福享 (光春國中) |
| 050 蕭鈞豪 (光春國中) | 052 陳柏勳 (光春國中) | |

4、3000 公尺接力賽

新埤國中 A
光春國中 A

東新國中 A
東新國中 B

林邊國中 A

四、國女組

1、500+D 公尺爭先賽

- | | | |
|----------------|----------------|----------------|
| 053 羅悅瑄 (明正國中) | 054 林家祺 (中正國中) | 055 蔡喬安 (至正國中) |
| 056 林燕盈 (鹽埔國中) | 057 洪佩真 (鹽埔國中) | 058 簡佩云 (鹽埔國中) |
| 060 沈妤婕 (東新國中) | 061 莊惠棋 (東新國中) | 063 蔡秉蓁 (東新國中) |
| 064 陳漢璇 (東新國中) | 065 陳玟妍 (東新國中) | 066 屠子芸 (林邊國中) |
| 069 陳佩岑 (光春國中) | | |

2、1000 公尺爭先賽

- | | | |
|----------------|----------------|----------------|
| 053 羅悅瑄 (明正國中) | 055 蔡喬安 (至正國中) | 059 蔡季耘 (鹽埔國中) |
| 060 沈妤婕 (東新國中) | 061 莊惠棋 (東新國中) | 062 蔡于婕 (東新國中) |
| 063 蔡秉蓁 (東新國中) | 064 陳漢璇 (東新國中) | 065 陳玟妍 (東新國中) |
| 066 屠子芸 (林邊國中) | 067 潘俐伶 (光春國中) | 068 謝米雅 (光春國中) |
| 069 陳佩岑 (光春國中) | | |

3、5000 公尺計分賽

054 林家祺 (中正國中)
067 潘俐伶 (光春國中)

059 蔡季耘 (鹽埔國中)
068 謝米雅 (光春國中)

062 蔡于婕 (東新國中)

4、3000 公尺接力賽

鹽埔國中

東新國中

五、小男組

1、200 公尺計時賽

071 吳竣右 (屏東市)
075 潘偉承 (屏東市)
078 許晉瑞 (屏東市)
085 林柏宇 (內埔鄉)
090 陳韋州 (竹田鄉)
095 徐子騰 (佳冬鄉)
101 蔡詠安 (佳冬鄉)
108 丁宇翔 (枋寮鄉)
116 李睿翔 (東港鎮)
119 蘇宥睿 (東港鎮)
126 屠建雄 (林邊鄉)
135 陳孟羣 (林邊鄉)
141 李庠逸 (南州鄉)
147 許維辰 (南州鄉)
152 吳以恩 (恆春鎮)
155 李翊愷 (恆春鎮)
158 鄭丞恩 (恆春鎮)
161 洪嘉陽 (琉球鄉)
165 陳詠博 (琉球鄉)
168 黃能律 (琉球鄉)
173 潘勝昊 (新埤鄉)
177 潘廷恩 (新埤鄉)
187 林頡祈 (新園鄉)
207 陳泓旭 (新園鄉)
212 黃雋庭 (新園鄉)
218 徐唯宸 (萬巒鄉)
221 鍾丞軒 (萬巒鄉)
224 柯子晉 (滿州鄉)
227 陳品暹 (滿州鄉)
232 吳哲偉 (潮州鎮)
240 潘敬堯 (潮州鎮)
250 陳力全 (潮州鎮)
254 楊富騰 (鹽埔鄉)
257 陳屏薰 (鹽埔鄉)

073 施竣議 (屏東市)
076 盧彥睿 (屏東市)
079 賴柏臣 (屏東市)
086 鍾易承 (內埔鄉)
091 洪建誌 (里港鄉)
096 徐茂森 (佳冬鄉)
102 藍立華 (佳冬鄉)
110 周政浩 (枋寮鄉)
117 王政介 (東港鎮)
121 袁汭愆 (東港鎮)
127 林柏安 (林邊鄉)
136 陳明彰 (林邊鄉)
142 李祥宇 (南州鄉)
149 陳安毅 (南州鄉)
153 孟寬 (恆春鎮)
156 王奕濂 (恆春鎮)
159 陳紹恩 (恆春鎮)
163 陳威廷 (琉球鄉)
166 陳詠睿 (琉球鄉)
170 李宸睿 (新埤鄉)
174 潘和奕 (新埤鄉)
178 王志誠 (新埤鄉)
200 郭宥圻 (新園鄉)
209 黃柏睿 (新園鄉)
214 劉宥廷 (萬巒鄉)
219 洪宥恩 (萬巒鄉)
222 陳宥廷 (萬巒鄉)
225 蔡辰濬 (滿州鄉)
228 陳宇澤 (瑪家鄉)
236 林昶安 (潮州鎮)
247 賴恩詠 (潮州鎮)
252 李政哲 (鹽埔鄉)
255 楊文憲 (鹽埔鄉)
258 黃祁邕 (鹽埔鄉)

074 林逸軒 (屏東市)
077 薛陸燁 (屏東市)
084 林子義 (內埔鄉)
087 張峻齊 (竹田鄉)
094 張睿文 (佳冬鄉)
100 蔡歲至 (佳冬鄉)
107 丁宇恩 (枋寮鄉)
111 李玠融 (枋寮鄉)
118 王裕閔 (東港鎮)
125 吳禹樂 (林邊鄉)
132 蘇家泉 (林邊鄉)
140 伍泉翰 (南州鄉)
145 許碩恩 (南州鄉)
150 陳宥勝 (南州鄉)
154 巫宥禾 (恆春鎮)
157 王淳旭 (恆春鎮)
160 林楷宸 (琉球鄉)
164 陳喬鈞 (琉球鄉)
167 高晨洸 (琉球鄉)
172 林楷勛 (新埤鄉)
175 潘均柚 (新埤鄉)
186 林順益 (新園鄉)
205 陳柏羽 (新園鄉)
211 黃楷竣 (新園鄉)
217 張峻碩 (萬巒鄉)
220 潘宥凱 (萬巒鄉)
223 李昱辰 (滿州鄉)
226 邱正宇 (滿州鄉)
231 余又鈞 (潮州鎮)
239 湯皓棠 (潮州鎮)
249 賴宇謙 (潮州鎮)
253 楊孫瑜 (鹽埔鄉)
256 王國寶 (鹽埔鄉)

2、400 公尺計時賽

- | | | |
|---------------|---------------|---------------|
| 073 施竣議 (屏東市) | 074 林逸軒 (屏東市) | 076 盧彥睿 (屏東市) |
| 078 許晉瑞 (屏東市) | 079 賴柏臣 (屏東市) | 080 郭珩暘 (屏東市) |
| 084 林子義 (內埔鄉) | 085 林柏宇 (內埔鄉) | 086 鍾易承 (內埔鄉) |
| 087 張峻齊 (竹田鄉) | 088 李丞憲 (竹田鄉) | 089 李禹浩 (竹田鄉) |
| 090 陳韋州 (竹田鄉) | 091 洪建誌 (里港鄉) | 094 張睿文 (佳冬鄉) |
| 095 徐子騰 (佳冬鄉) | 100 蔡歲至 (佳冬鄉) | 101 蔡詠安 (佳冬鄉) |
| 105 陳孟紳 (佳冬鄉) | 107 丁宇恩 (枋寮鄉) | 108 丁宇翔 (枋寮鄉) |
| 109 伍鳳瓊 (枋寮鄉) | 110 周政浩 (枋寮鄉) | 112 謝智軒 (枋寮鄉) |
| 113 吳奇恩 (東港鎮) | 117 王政介 (東港鎮) | 118 王裕閔 (東港鎮) |
| 123 黃威齊 (東港鎮) | 125 吳禹樂 (林邊鄉) | 126 屠建雄 (林邊鄉) |
| 127 林柏安 (林邊鄉) | 129 蔡仕傑 (林邊鄉) | 132 蘇家泉 (林邊鄉) |
| 135 陳孟羣 (林邊鄉) | 136 陳明彰 (林邊鄉) | 138 黃柏諺 (林邊鄉) |
| 139 吳紘圻 (長治鄉) | 142 李祥宇 (南州鄉) | 143 林育頡 (南州鄉) |
| 145 許碩恩 (南州鄉) | 148 鄭博昇 (南州鄉) | 149 陳安毅 (南州鄉) |
| 150 陳宥勝 (南州鄉) | 151 黃承璋 (南州鄉) | 152 吳以恩 (恆春鎮) |
| 153 孟寬 (恆春鎮) | 154 巫宥禾 (恆春鎮) | 155 李翊愷 (恆春鎮) |
| 156 王奕濂 (恆春鎮) | 157 王淳旭 (恆春鎮) | 158 鄭丞恩 (恆春鎮) |
| 159 陳紹恩 (恆春鎮) | 160 林楷宸 (琉球鄉) | 162 王楷硯 (琉球鄉) |
| 163 陳威廷 (琉球鄉) | 164 陳喬鈞 (琉球鄉) | 165 陳詠博 (琉球鄉) |
| 166 陳詠睿 (琉球鄉) | 167 高晨洸 (琉球鄉) | 168 黃能律 (琉球鄉) |
| 169 曾志豪 (新埤鄉) | 171 林子揚 (新埤鄉) | 174 潘和奕 (新埤鄉) |
| 175 潘均柚 (新埤鄉) | 176 潘岳哲 (新埤鄉) | 177 潘廷恩 (新埤鄉) |
| 179 簡銓葳 (新埤鄉) | 187 林頡祈 (新園鄉) | 189 楊程凱 (新園鄉) |
| 191 簡得恩 (新園鄉) | 195 蔡葦寰 (新園鄉) | 200 郭宥圻 (新園鄉) |
| 203 陳冠璋 (新園鄉) | 205 陳柏羽 (新園鄉) | 207 陳泓旭 (新園鄉) |
| 213 吳廣薰 (萬巒鄉) | 215 劉宥甫 (萬巒鄉) | 216 吳宇恩 (萬巒鄉) |
| 217 張峻碩 (萬巒鄉) | 218 徐唯宸 (萬巒鄉) | 220 潘宥凱 (萬巒鄉) |
| 221 鍾丞軒 (萬巒鄉) | 222 陳宥廷 (萬巒鄉) | 223 李昱辰 (滿州鄉) |
| 224 柯子晉 (滿州鄉) | 225 蔡辰濬 (滿州鄉) | 226 邱正宇 (滿州鄉) |
| 227 陳品暹 (滿州鄉) | 231 余又鈞 (潮州鎮) | 232 吳哲偉 (潮州鎮) |
| 233 尤梓睿 (潮州鎮) | 240 潘敬堯 (潮州鎮) | 246 許澄楓 (潮州鎮) |
| 248 賴祈睿 (潮州鎮) | 249 賴宇謙 (潮州鎮) | 250 陳力全 (潮州鎮) |
| 251 周秉樺 (鹽埔鄉) | 254 楊富騰 (鹽埔鄉) | 255 楊文憲 (鹽埔鄉) |
| 256 王國寶 (鹽埔鄉) | 257 陳屏薰 (鹽埔鄉) | |

3、500+D 公尺爭先賽

- | | | |
|---------------|---------------|---------------|
| 070 劉定綸 (屏東市) | 081 鄭棹允 (屏東市) | 083 陳煜璿 (屏東市) |
| 092 陳宥嘉 (里港鄉) | 093 何懿恩 (佳冬鄉) | 098 李元凱 (佳冬鄉) |
| 104 陳以雄 (佳冬鄉) | 106 陳柏升 (佳冬鄉) | 115 孔玠橙 (東港鎮) |
| 120 蘇紹睿 (東港鎮) | 122 陳圻勝 (東港鎮) | 124 劉智瑋 (林邊鄉) |
| 128 簡紀宸 (林邊鄉) | 131 蔡承偉 (林邊鄉) | 133 鄭富毅 (林邊鄉) |
| 134 鄭常狩 (林邊鄉) | 193 蔡政諺 (新園鄉) | 196 蕭群樑 (新園鄉) |
| 197 許俊堯 (新園鄉) | 204 陳宥銘 (新園鄉) | 208 黃敬庭 (新園鄉) |
| 210 黃柏霖 (新園鄉) | 234 戴子竣 (潮州鎮) | 237 林柏宣 (潮州鎮) |
| 238 楊梓彥 (潮州鎮) | 242 羅濟恩 (潮州鎮) | 244 葉軒竺 (潮州鎮) |

4、600 公尺計時賽

- | | | |
|---------------|---------------|---------------|
| 071 吳峻右 (屏東市) | 075 潘偉承 (屏東市) | 077 薛桂燁 (屏東市) |
| 080 郭珩暄 (屏東市) | 088 李丞憲 (竹田鄉) | 089 李禹濤 (竹田鄉) |
| 096 徐茂森 (佳冬鄉) | 102 藍立華 (佳冬鄉) | 105 陳孟紳 (佳冬鄉) |
| 109 伍鳳琮 (枋寮鄉) | 111 李玠融 (枋寮鄉) | 112 謝智軒 (枋寮鄉) |
| 113 吳奇恩 (東港鎮) | 121 袁汭愆 (東港鎮) | 129 蔡仕傑 (林邊鄉) |
| 138 黃柏諺 (林邊鄉) | 139 吳紘圻 (長治鄉) | 140 伍泉翰 (南州鄉) |
| 141 李庠逸 (南州鄉) | 143 林育韻 (南州鄉) | 146 許維翰 (南州鄉) |
| 161 洪嘉陽 (琉球鄉) | 162 王楷硯 (琉球鄉) | 170 李宸睿 (新埤鄉) |
| 171 林子揚 (新埤鄉) | 172 林楷勛 (新埤鄉) | 173 潘勝昊 (新埤鄉) |
| 176 潘岳哲 (新埤鄉) | 178 王志誠 (新埤鄉) | 183 林孝憲 (新園鄉) |
| 185 林英富 (新園鄉) | 186 林順益 (新園鄉) | 188 楊倫澂 (新園鄉) |
| 190 石縉緞 (新園鄉) | 192 蔡承旂 (新園鄉) | 194 蔡旻樺 (新園鄉) |
| 198 許朝貴 (新園鄉) | 213 吳廣薰 (萬丹鄉) | 214 劉宥廷 (萬巒鄉) |
| 215 劉宥甫 (萬巒鄉) | 216 吳宇恩 (萬巒鄉) | 219 洪宥恩 (萬巒鄉) |
| 228 陳宇澤 (瑪家鄉) | 230 何翀宇 (潮州鎮) | 233 尤梓睿 (潮州鎮) |
| 236 林昶安 (潮州鎮) | 239 湯皓棠 (潮州鎮) | 241 王偉丞 (潮州鎮) |
| 246 許澄楓 (潮州鎮) | 248 賴祈睿 (潮州鎮) | 251 周秉樺 (鹽埔鄉) |
| 252 李政哲 (鹽埔鄉) | 253 楊孫瑜 (鹽埔鄉) | 258 黃祁邕 (鹽埔鄉) |

5、1000 公尺爭先賽

- | | | |
|---------------|---------------|---------------|
| 070 劉定綸 (屏東市) | 072 徐智揚 (屏東市) | 081 鄭棹允 (屏東市) |
| 082 陳煜璋 (屏東市) | 093 何懿恩 (佳冬鄉) | 099 胡晴翔 (佳冬鄉) |
| 104 陳以雄 (佳冬鄉) | 106 陳柏升 (佳冬鄉) | 114 吳奕彤 (東港鎮) |
| 115 孔玠橙 (東港鎮) | 120 蘇紹睿 (東港鎮) | 122 陳圻勝 (東港鎮) |
| 128 簡紀宸 (林邊鄉) | 130 蔡惟甫 (林邊鄉) | 131 蔡承偉 (林邊鄉) |
| 133 鄭富毅 (林邊鄉) | 134 鄭常狩 (林邊鄉) | 137 黃柏憲 (林邊鄉) |
| 144 羅子睿 (南州鄉) | 180 吳宇璿 (新園鄉) | 181 吳晨睿 (新園鄉) |
| 182 李偉銓 (新園鄉) | 184 林富淵 (新園鄉) | 199 許潮興 (新園鄉) |
| 201 鄭子玄 (新園鄉) | 202 陳冠宇 (新園鄉) | 206 陳泓佑 (新園鄉) |
| 229 何君宥 (潮州鎮) | 235 李律衡 (潮州鎮) | 242 羅濟恩 (潮州鎮) |
| 243 葉軒宇 (潮州鎮) | 245 薛宇閔 (潮州鎮) | |

6、3000 公尺開放賽

072 徐智揚 (屏東市)
092 陳宥嘉 (里港鄉)
130 蔡惟甫 (林邊鄉)
229 何君宥 (潮州鎮)
237 林柏宣 (潮州鎮)
244 葉軒竺 (潮州鎮)

082 陳煜璋 (屏東市)
114 吳奕彤 (東港鎮)
137 黃柏憲 (林邊鄉)
234 戴子竣 (潮州鎮)
238 楊梓彥 (潮州鎮)
245 薛宇閔 (潮州鎮)

083 陳煜璿 (屏東市)
124 劉智瑋 (林邊鄉)
144 羅子睿 (南州鄉)
235 李律衡 (潮州鎮)
243 葉軒宇 (潮州鎮)

7、1600 公尺接力賽

屏東市 A
東港鎮 A
琉球鄉 A
萬巒鄉 A
新埤鄉 B
鹽埔鄉 B

佳冬鄉 A
林邊鄉 A
新埤鄉 A
潮州鎮 A
萬巒鄉 B

枋寮鄉 A
南州鄉 A
新園鄉 A
鹽埔鄉 A
潮州鎮 B

8、2000 公尺接力賽

屏東市 A
潮州鎮 A
潮州鎮 B

佳冬鄉 A
屏東市 B

東港鎮 A
林邊鄉 B

六、小女組

1、200 公尺計時賽

260 施佩伊 (屏東市)
265 謝喬安 (屏東市)
269 黃凱妘 (屏東市)
272 吳語心 (佳冬鄉)
276 曾苡縵 (佳冬鄉)
281 陳妍綺 (佳冬鄉)
286 蔡雨岑 (枋寮鄉)
291 林芸瑄 (東港鎮)
294 郭梓瑩 (東港鎮)
300 邱渝洋 (長治鄉)
306 李立晴 (南州鄉)
313 謝孟澹 (南州鄉)
317 林依雲 (恆春鎮)
320 李姿芸 (琉球鄉)
323 蔡瑋庭 (琉球鄉)
327 黃舒曼 (琉球鄉)
330 林子婷 (新埤鄉)
334 潘靚怡 (新埤鄉)

261 林睿恩 (屏東市)
266 賴虹伊 (屏東市)
270 馮家惠 (竹田鄉)
273 周洧璇 (佳冬鄉)
277 曾詠喬 (佳冬鄉)
282 劉澗馨 (枋寮鄉)
287 謝語軒 (枋寮鄉)
292 洪語彤 (東港鎮)
295 黃康晴 (東港鎮)
304 朱絮嵐 (南州鄉)
308 洪湘旻 (南州鄉)
315 郭橙蓁 (南州鄉)
318 梁文樂 (恆春鎮)
321 林瑛雅 (琉球鄉)
325 陳怡伶 (琉球鄉)
328 劉羽真 (新埤鄉)
331 林歆嫻 (新埤鄉)
335 王昕妮 (新埤鄉)

262 石翌岑 (屏東市)
268 陳奐芸 (屏東市)
271 吳詩涵 (佳冬鄉)
274 張芮瑜 (佳冬鄉)
278 林艾瑾 (佳冬鄉)
283 李依純 (枋寮鄉)
290 林映均 (東港鎮)
293 王凱蒂 (東港鎮)
299 張愉悅 (長治鄉)
305 李慈祐 (南州鄉)
312 蘇意雯 (南州鄉)
316 周采瑩 (恆春鎮)
319 陳永晴 (恆春鎮)
322 洪晏縵 (琉球鄉)
326 陳意妍 (琉球鄉)
329 吳旻珊 (新埤鄉)
332 林秉嫻 (新埤鄉)
338 宋宜恩 (新園鄉)

340 張祐瑄 (新園鄉)
353 許莞翎 (新園鄉)
360 黃苡喬 (新園鄉)
366 劉冠儀 (萬巒鄉)
371 張芸嫻 (萬巒鄉)
376 鄭宇彤 (萬巒鄉)
379 李昱萱 (滿州鄉)
382 蔡緬縈 (滿州鄉)
385 陳冷穎 (滿州鄉)
391 李苡緋 (潮州鎮)
394 王亮筑 (潮州鎮)
398 林奕辰 (鹽埔鄉)

345 林湘涵 (新園鄉)
358 黃禹霏 (新園鄉)
364 陳冠綸 (萬丹鄉)
368 宋恩妮 (萬巒鄉)
372 徐苡庭 (萬巒鄉)
377 陳宥安 (萬巒鄉)
380 李泃妍 (滿州鄉)
383 蔡靜葳 (滿州鄉)
386 陳宇婕 (瑪家鄉)
392 林玥潔 (潮州鎮)
396 陳姈琳 (潮州鎮)
399 林已榛 (鹽埔鄉)

350 潘昀希 (新園鄉)
359 黃維妮 (新園鄉)
365 陳芯悅 (萬丹鄉)
370 廖宸葳 (萬巒鄉)
374 潘宥芯 (萬巒鄉)
378 劉桂姩 (滿州鄉)
381 潘宇婕 (滿州鄉)
384 鄭童恩 (滿州鄉)
388 吳昱萱 (潮州鎮)
393 洪宥宸 (潮州鎮)
397 張昕芷 (鹽埔鄉)
400 葉又菱 (鹽埔鄉)

2、400 公尺計時賽

259 周好蕎 (屏東市)
266 賴虹伊 (屏東市)
269 黃凱妘 (屏東市)
272 吳語心 (佳冬鄉)
276 曾苡縋 (佳冬鄉)
281 陳妍綺 (佳冬鄉)
284 王星凌 (枋寮鄉)
291 林芸瑄 (東港鎮)
295 黃康晴 (東港鎮)
300 邱渝洋 (長治鄉)
305 李慈祐 (南州鄉)
310 葉恩慈 (南州鄉)
316 周采瑩 (恆春鎮)
319 陳永晴 (恆春鎮)
323 蔡璋庭 (琉球鄉)
326 陳意妍 (琉球鄉)
329 吳旻珊 (新埤鄉)
334 潘靚怡 (新埤鄉)
337 吳巧歆 (新園鄉)
341 張芯瑀 (新園鄉)
361 黃詩婷 (新園鄉)
365 陳芯悅 (萬丹鄉)
369 廖宸萱 (萬巒鄉)
373 涂芯瑜 (萬巒鄉)
378 劉桂姩 (滿州鄉)
381 潘宇婕 (滿州鄉)
384 鄭童恩 (滿州鄉)
387 吳孟澐 (潮州鎮)
393 洪宥宸 (潮州鎮)
396 陳姈琳 (潮州鎮)
400 葉又菱 (鹽埔鄉)

262 石翌岑 (屏東市)
267 郭芮語 (屏東市)
270 馮家惠 (竹田鄉)
274 張芮瑜 (佳冬鄉)
277 曾詠喬 (佳冬鄉)
282 劉激馨 (枋寮鄉)
285 紀虹鵠 (枋寮鄉)
292 洪語彤 (東港鎮)
298 陳珮璇 (林邊鄉)
301 伍容萱 (南州鄉)
306 李立晴 (南州鄉)
312 蘇意雯 (南州鄉)
317 林依雲 (恆春鎮)
320 李姿芸 (琉球鄉)
324 陳佾筑 (琉球鄉)
327 黃舒曼 (琉球鄉)
330 林子婷 (新埤鄉)
335 王昕婉 (新埤鄉)
338 宋宜恩 (新園鄉)
345 林湘涵 (新園鄉)
362 黃郁絮 (新園鄉)
367 吳宇涵 (萬巒鄉)
370 廖宸葳 (萬巒鄉)
375 潘宥蓁 (萬巒鄉)
379 李昱萱 (滿州鄉)
382 蔡緬縈 (滿州鄉)
385 陳冷穎 (滿州鄉)
391 李苡緋 (潮州鎮)
394 王亮筑 (潮州鎮)
397 張昕芷 (鹽埔鄉)

264 蕭蔓苓 (屏東市)
268 陳奐芸 (屏東市)
271 吳詩涵 (佳冬鄉)
275 曾善如 (佳冬鄉)
278 林艾瑾 (佳冬鄉)
283 李依純 (枋寮鄉)
286 蔡雨岑 (枋寮鄉)
293 王凱蒂 (東港鎮)
299 張愉悅 (長治鄉)
302 劉可璿 (南州鄉)
309 洪睿彤 (南州鄉)
315 郭橙蓁 (南州鄉)
318 梁文樂 (恆春鎮)
322 洪晏緹 (琉球鄉)
325 陳怡伶 (琉球鄉)
328 劉羽真 (新埤鄉)
333 潘宜鈺 (新埤鄉)
336 邱筠珈 (新埤鄉)
339 張子芸 (新園鄉)
350 潘昀希 (新園鄉)
364 陳冠綸 (萬丹鄉)
368 宋恩妮 (萬巒鄉)
372 徐苡庭 (萬巒鄉)
377 陳宥安 (萬巒鄉)
380 李泃妍 (滿州鄉)
383 蔡靜葳 (滿州鄉)
386 陳宇婕 (瑪家鄉)
392 林玥潔 (潮州鎮)
395 許芷綺 (潮州鎮)
399 林已榛 (鹽埔鄉)

3、500+D 公尺爭先賽

279 藍品函 (佳冬鄉)
297 吳欣妮 (林邊鄉)
311 葉芷瑜 (南州鄉)
344 林昕樂 (新園鄉)
351 王昀涵 (新園鄉)
374 潘宥芯 (萬巒鄉)

288 吳沄捷 (東港鎮)
303 宋昀恩 (南州鄉)
314 謝浣宜 (南州鄉)
346 林湘珺 (新園鄉)
354 辛婉綺 (新園鄉)
390 戴于茹 (潮州鎮)

289 吳芷亘 (東港鎮)
307 楊昕晨 (南州鄉)
343 方予安 (新園鄉)
348 洪苡芸 (新園鄉)
356 陳瑋汝 (新園鄉)

4、600 公尺計時賽

259 周好蕎 (屏東市)
264 蕭蔓苓 (屏東市)
273 周洧璇 (佳冬鄉)
285 紀虹鷗 (枋寮鄉)
294 郭梓瑩 (東港鎮)
302 劉可璿 (南州鄉)
310 葉恩慈 (南州鄉)
324 陳佺筑 (琉球鄉)
333 潘宜鈺 (新埤鄉)
347 梁以安 (新園鄉)
357 黃禹榛 (新園鄉)
362 黃郁絜 (新園鄉)
369 廖宸萱 (萬巒鄉)
375 潘宥蓁 (萬巒鄉)
388 吳昱萱 (潮州鎮)

260 施佩伊 (屏東市)
265 謝喬安 (屏東市)
275 曾善如 (佳冬鄉)
287 謝語軒 (枋寮鄉)
298 陳佩璇 (林邊鄉)
308 洪湘旻 (南州鄉)
313 謝孟瀛 (南州鄉)
331 林歆嫻 (新埤鄉)
336 邱筠珈 (新埤鄉)
349 洪采甄 (新園鄉)
359 黃維妮 (新園鄉)
366 劉冠儀 (萬巒鄉)
371 張芸嫻 (萬巒鄉)
376 鄭宇彤 (萬巒鄉)
395 許芷綺 (潮州鎮)

261 林睿恩 (屏東市)
267 郭芮語 (屏東市)
284 王星凌 (枋寮鄉)
290 林映均 (東港鎮)
301 伍容萱 (南州鄉)
309 洪睿彤 (南州鄉)
321 林瑛雅 (琉球鄉)
332 林秉嫻 (新埤鄉)
342 張譯心 (新園鄉)
355 闕子涵 (新園鄉)
361 黃詩婷 (新園鄉)
367 吳宇涵 (萬巒鄉)
373 涂芯瑜 (萬巒鄉)
387 吳孟澐 (潮州鎮)
398 林奕辰 (鹽埔鄉)

5、1000 公尺爭先賽

263 蕭羽恩 (屏東市)
288 吳沄捷 (東港鎮)
297 吳欣妮 (林邊鄉)
311 葉芷瑜 (南州鄉)
351 王昀涵 (新園鄉)
389 吳晏瑄 (潮州鎮)

279 藍品函 (佳冬鄉)
289 吳芷亘 (東港鎮)
303 宋昀恩 (南州鄉)
314 謝浣宜 (南州鄉)
352 蘇妍蓁 (新園鄉)

280 陳以晴 (佳冬鄉)
296 吳昱婷 (林邊鄉)
307 楊昕晨 (南州鄉)
344 林昕樂 (新園鄉)
363 楊舒琪 (萬丹鄉)

6、3000 公尺開放賽

263 蕭羽恩 (屏東市)
363 楊舒琪 (萬丹鄉)

280 陳以晴 (佳冬鄉)
389 吳晏瑄 (潮州鎮)

296 吳昱婷 (林邊鄉)
390 戴于茹 (潮州鎮)

7、1600 公尺接力賽

屏東市 A
東港鎮 A
新埤鄉 A
潮州鎮 A
萬巒鄉 B

佳冬鄉 A
南州鄉 A
新園鄉 A
鹽埔鄉 A
萬巒鄉 C

枋寮鄉 A
琉球鄉 A
萬巒鄉 A
屏東市 B

8、2000 公尺接力賽

南州鄉

競速溜冰賽程表

比賽日期：112 年 11 月 03 日

比賽地點：屏東縣國際滑輪溜冰場

1. 8:00 檢錄

2. 8:20 開始比賽

場次	參加組別	參加項目	賽制	人/隊數	備註
1	國小女子組	500+D 公尺爭先賽	17	預賽	分 4 組計時，取前 8 進入複賽
2	國小男子組	500+D 公尺爭先賽	27	預賽	分 6 組計時，取前 8 進入複賽
3	國中女子組	500+D 公尺爭先賽	13	預賽	分 3 組計時，取前 4 進入決賽
4	國中男子組	500+D 公尺爭先賽	18	預賽	分 4 組計時，取前 8 進入複賽
5	國小女子組	200 公尺計時賽	90	決賽	一次決
6	國小女子組	500+D 公尺爭先賽	8	複賽	分 2 組，每組取前 2 進入決賽
7	國小男子組	500+D 公尺爭先賽	8	複賽	分 2 組，每組取前 2 進入決賽
8	國中男子組	500+D 公尺爭先賽	8	複賽	分 2 組，每組取前 2 進入決賽
9	國小男子組	200 公尺計時賽	101	決賽	一次決
10	國小女子組	500+D 公尺爭先賽	4	決賽	
11	國小男子組	500+D 公尺爭先賽	4	決賽	
12	國中女子組	500+D 公尺爭先賽	4	決賽	
13	國中男子組	500+D 公尺爭先賽	4	決賽	
14	公開女子組	500+D 公尺爭先賽	6	決賽	一次決
15	公開男子組	500+D 公尺爭先賽	6	決賽	一次決
16	國小女子組	400 公尺計時賽	91	決賽	一次決
17	國中女子組	1000 公尺爭先賽	13	預賽	分 2 組，取 1 擇 6 進入決賽
18	國中男子組	1000 公尺爭先賽	20	預賽	分 3 組，取 1 擇 5 進入決賽
19	國小女子組	1000 公尺爭先賽	16	預賽	分 2 組，取 1 擇 6 進入決賽
20	國小男子組	1000 公尺爭先賽	32	預賽	分 4 組，取 1 擇 4 進入決賽
21	國小男子組	400 公尺計時賽	101	決賽	一次決
22	國小女子組	1000 公尺爭先賽	8	決賽	取六名
23	國小男子組	1000 公尺爭先賽	8	決賽	取六名
24	國中女子組	1000 公尺爭先賽	8	決賽	取六名
25	國中男子組	1000 公尺爭先賽	8	決賽	取六名
26	公開女子組	1000 公尺爭先賽	9	決賽	一次決
27	公開男子組	1000 公尺爭先賽	9	決賽	一次決
28	國小女子組	600 公尺計時賽	45	決賽	一次決
29	國小男子組	600 公尺計時賽	54	決賽	一次決
30	國小女子組	3000 公尺開放賽	6	決賽	一次決
31	國小男子組	3000 公尺開放賽	17	決賽	一次決
32	國中女子組	5000 公尺計分賽	5	決賽	一次決
33	國中男子組	5000 公尺計分賽	14	決賽	一次決
34	公開女子組	5000 公尺計分賽	7	決賽	一次決
35	公開男子組	5000 公尺計分賽	8	決賽	一次決
36	國小女子組	1600 公尺接力賽	14	決賽	一次決
37	國小男子組	1600 公尺接力賽	16	決賽	一次決
38	國小女子組	2000 公尺接力賽	1	決賽	一次決
39	國小男子組	2000 公尺接力賽	7	決賽	一次決
40	國中女子組	3000 公尺接力賽	2	決賽	一次決
41	國中男子組	3000 公尺接力賽	5	決賽	一次決
42	公開女子組	3000 公尺接力賽	1	決賽	一次決
43	公開男子組	3000 公尺接力賽	2	決賽	一次決

112 年屏東縣運暨公教聯合運動會自由車隊職員名單

一、社男

1、屏東市

001 徐仕杰 002 徐崇富 003 李仁傑 004 李貴平 005 林敏煌 006 林瑞隆
007 林翊庭 008 楊智宏 009 洪晟恩 010 王文廷 011 王郁翔 012 莊郁廉
013 蔡志豪 014 蔡杰祐 015 蔡泮錡 016 蔡長利 017 許國彬 018 賴玠佑
019 邱敬泰 020 陳建志 021 陳泳璋 022 黃永興

2、九如鄉

023 潘文冠

3、三地門鄉

領隊:曾有欽

024 李仁杰 025 王景徽

4、里港鄉

026 蔣鴻虎 027 蘇柏翰

5、林邊鄉

領隊:劉惠絹 執行教練:張勝治

028 劉育璋

6、長治鄉

029 林仁川 030 簡聖峻

7、新園鄉

031 蔡仁德 032 蔡坤虎

8、萬丹鄉

033 林順進

9、潮州鎮

034 鄭向文

10、麟洛鄉

領隊:徐錦文

035 傅志龍 036 徐俊豪 037 徐錦文 038 許原彰 039 郭家豪 040 馮慶弘

11、屏科大

領隊:張金龍

執行教練:陳家祥

041 吳大衛

042 曾英修

043 林祈璋

044 莊博翔

045 蘇柏語

046 鄭智騰

047 陳暉

二、社女

1、屏東市

048 馮秋蓮

2、林邊鄉

領隊:劉惠絹

執行教練:張勝治

049 劉怡秀

050 劉懿萱

051 劉馨茹

3、長治鄉

052 鍾佩萱

4、新園鄉

053 莊秀足

054 蔡瑞音

055 蔡雅羽

5、潮州鎮

056 黃雅音

6、屏科大

領隊:張金龍

執行教練:陳家祥

057 呂佳儀

三、高男

1、國立屏中

058 周庭安

2、國立潮中

059 王上文

3、東港海事

領隊:洪嘉皇

執行教練:郭俊宏

060 黃文霖

4、大同高中
領隊:王郁菁 執行教練:蔡坤靜
061 賴沛丞

5、屏東高工
領隊:柯朝塗 執行教練:蔡坤靜
062 廖御安 063 王允宸 064 郭家榮

四、高女

1、屏榮高中

065 李佳恩 066 李冠蓁

五、國男

1、中正國中

領隊:劉瑞富 執行教練:黃凱鈺 管理:梁懷欽
067 曾可丞 068 楊睿杰 069 鄭錡鴻 070 陳翰宇 071 黃宥鎰

2、林邊國中

領隊:李惠瓊 執行教練:劉懿萱,張勝治
072 吳冠霖 073 王宥凱 074 王竣鈞 075 蔡宗佑 076 黃品宥 077 黃秉紘

六、國女

1、明正國中

執行教練:劉懿萱
078 羅悅瑄

2、中正國中

領隊:劉瑞富 執行教練:梁懷欽
079 林婕瑄

3、至正國中

領隊:黃賢德 執行教練:曾可欣
080 陳柔菲

4、林邊國中

領隊:李惠瓊 執行教練:劉懿萱
081 屠子芸 082 賴儒欣 083 阮芷欣

七、小男

1、屏東市

084 吳晉丞 085 林宸竹 086 陳祈恩

2、竹田鄉

領隊:謝俊明 執行教練:吳宇斌 管理:黃微雅
087 徐運葳 088 曾竑誠 089 李昀祐 090 翁郡逸 091 陳拓宇 092 陳拓維

3、林邊鄉

領隊:張勝治 執行教練:劉懿萱
093 屠建雄 094 蔡承偉 095 黃柏憲 096 黃柏諺

八、小女

1、屏東市

097 吳苡瑄 098 巫睿靚 099 羅子媛 100 黃為

2、竹田鄉

領隊:謝俊明 執行教練:陳岳帆
101 張芯慈 102 蔡佑萱 103 陳苡廷

3、林邊鄉

領隊:王芳姿 執行教練:張舒婷
104 吳昱婷 105 吳欣妮

4、新園鄉

領隊:張勝治 執行教練:劉懿萱
106 王昀涵

112 年屏東縣運暨公教聯合運動會自由車比賽名單

一、社男組

1、爭先賽

005 林敏煌 (屏東市)	007 林翊庭 (屏東市)	011 王郁翔 (屏東市)
015 蔡泮錡 (屏東市)	028 劉育瑋 (林邊鄉)	

2、1000 公尺個人計時賽

005 林敏煌 (屏東市)	007 林翊庭 (屏東市)	011 王郁翔 (屏東市)
015 蔡泮錡 (屏東市)	023 潘文冠 (九如鄉)	028 劉育瑋 (林邊鄉)

3、4000 公尺個人追逐賽

007 林翊庭 (屏東市)	011 王郁翔 (屏東市)	023 潘文冠 (九如鄉)
028 劉育瑋 (林邊鄉)	042 曾英修 (屏科大)	

4、競輪賽

005 林敏煌 (屏東市)	007 林翊庭 (屏東市)	011 王郁翔 (屏東市)
015 蔡泮錡 (屏東市)	023 潘文冠 (九如鄉)	

5、落後淘汰賽

011 王郁翔 (屏東市)	015 蔡泮錡 (屏東市)	023 潘文冠 (九如鄉)
042 曾英修 (屏科大)		

6、個人公路計時賽

001 徐仕杰 (屏東市)	002 徐崇富 (屏東市)	003 李仁傑 (屏東市)
005 林敏煌 (屏東市)	006 林瑞隆 (屏東市)	007 林翊庭 (屏東市)
008 楊智宏 (屏東市)	009 洪晟恩 (屏東市)	010 王文廷 (屏東市)
012 莊郁廉 (屏東市)	013 蔡志豪 (屏東市)	014 蔡杰祐 (屏東市)
015 蔡泮錡 (屏東市)	016 蔡長利 (屏東市)	017 許國彬 (屏東市)
018 賴玠佑 (屏東市)	019 邱敬泰 (屏東市)	020 陳建志 (屏東市)
021 陳泳璋 (屏東市)	022 黃永興 (屏東市)	023 潘文冠 (九如鄉)
024 李仁杰 (三地門鄉)	025 王景徽 (三地門鄉)	026 蔣鴻虎 (里港鄉)
027 蘇柏翰 (里港鄉)	028 劉育瑋 (林邊鄉)	029 林仁川 (長治鄉)
031 蔡仁德 (新園鄉)	032 蔡坤虎 (新園鄉)	033 林順進 (萬丹鄉)
034 鄭向文 (潮州鎮)	035 傅志龍 (麟洛鄉)	036 徐俊豪 (麟洛鄉)
037 徐錦文 (麟洛鄉)	038 許原彰 (麟洛鄉)	039 郭家豪 (麟洛鄉)
040 馮慶弘 (麟洛鄉)	042 曾英修 (屏科大)	047 陳暉 (屏科大)

7、個人公路賽

- | | | |
|---------------|----------------|----------------|
| 001 徐仕杰 (屏東市) | 002 徐崇富 (屏東市) | 003 李仁傑 (屏東市) |
| 004 李貴平 (屏東市) | 005 林敏煌 (屏東市) | 006 林瑞隆 (屏東市) |
| 007 林翊庭 (屏東市) | 008 楊智宏 (屏東市) | 009 洪晟恩 (屏東市) |
| 010 王文廷 (屏東市) | 012 莊郁廉 (屏東市) | 013 蔡志豪 (屏東市) |
| 014 蔡杰祐 (屏東市) | 015 蔡泓錡 (屏東市) | 016 蔡長利 (屏東市) |
| 017 許國彬 (屏東市) | 018 賴玠佑 (屏東市) | 019 邱敬泰 (屏東市) |
| 020 陳建志 (屏東市) | 021 陳泳璋 (屏東市) | 022 黃永興 (屏東市) |
| 023 潘文冠 (九如鄉) | 024 李仁杰 (三地門鄉) | 025 王景徽 (三地門鄉) |
| 026 蔣鴻虎 (里港鄉) | 027 蘇柏翰 (里港鄉) | 028 劉育瑋 (林邊鄉) |
| 029 林仁川 (長治鄉) | 030 簡聖峻 (長治鄉) | 031 蔡仁德 (新園鄉) |
| 032 蔡坤虎 (新園鄉) | 033 林順進 (萬丹鄉) | 034 鄭向文 (潮州鎮) |
| 035 傅志龍 (麟洛鄉) | 036 徐俊豪 (麟洛鄉) | 037 徐錦文 (麟洛鄉) |
| 038 許原彰 (麟洛鄉) | 039 郭家豪 (麟洛鄉) | 040 馮慶弘 (麟洛鄉) |
| 041 吳大衛 (屏科大) | 043 林祈瑋 (屏科大) | 044 莊博翔 (屏科大) |
| 045 蘇柏語 (屏科大) | 046 鄭智騰 (屏科大) | 047 陳暉 (屏科大) |

二、社女組

1、爭先賽

- | | | |
|---------------|---------------|---------------|
| 049 劉怡秀 (林邊鄉) | 050 劉懿萱 (林邊鄉) | 051 劉馨茹 (林邊鄉) |
|---------------|---------------|---------------|

2、1000 公尺個人計時賽

- | | | |
|---------------|---------------|---------------|
| 049 劉怡秀 (林邊鄉) | 050 劉懿萱 (林邊鄉) | 051 劉馨茹 (林邊鄉) |
|---------------|---------------|---------------|

3、3000 公尺個人追逐賽

- | | | |
|---------------|---------------|---------------|
| 049 劉怡秀 (林邊鄉) | 050 劉懿萱 (林邊鄉) | 051 劉馨茹 (林邊鄉) |
|---------------|---------------|---------------|

4、個人公路計時賽

- | | | |
|---------------|---------------|---------------|
| 048 馮秋蓮 (屏東市) | 049 劉怡秀 (林邊鄉) | 050 劉懿萱 (林邊鄉) |
| 051 劉馨茹 (林邊鄉) | 052 鍾珮萱 (長治鄉) | 053 莊秀足 (新園鄉) |
| 054 蔡瑞音 (新園鄉) | 055 蔡雅羽 (新園鄉) | 056 黃雅音 (潮州鎮) |

5、個人公路賽

- | | | |
|---------------|---------------|---------------|
| 048 馮秋蓮 (屏東市) | 049 劉怡秀 (林邊鄉) | 050 劉懿萱 (林邊鄉) |
| 051 劉馨茹 (林邊鄉) | 052 鍾珮萱 (長治鄉) | 053 莊秀足 (新園鄉) |
| 054 蔡瑞音 (新園鄉) | 055 蔡雅羽 (新園鄉) | 056 黃雅音 (潮州鎮) |
| 057 呂佳儀 (屏科大) | | |

三、高男組

1、爭先賽

- | | |
|----------------|----------------|
| 059 王上文 (國立潮中) | 061 賴沛丞 (大同高中) |
|----------------|----------------|

2、1000 公尺個人計時賽

059 王上文 (國立潮中)	061 賴沛丞 (大同高中)	062 廖御安 (屏東高工)
063 王允宸 (屏東高工)	064 郭家榮 (屏東高工)	

3、4000 公尺個人追逐賽

059 王上文 (國立潮中)	061 賴沛丞 (大同高中)	062 廖御安 (屏東高工)
063 王允宸 (屏東高工)	064 郭家榮 (屏東高工)	

4、競輪賽

059 王上文 (國立潮中)	061 賴沛丞 (大同高中)	062 廖御安 (屏東高工)
063 王允宸 (屏東高工)	064 郭家榮 (屏東高工)	

5、落後淘汰賽

059 王上文 (國立潮中)	061 賴沛丞 (大同高中)	062 廖御安 (屏東高工)
063 王允宸 (屏東高工)	064 郭家榮 (屏東高工)	

6、個人公路計時賽

059 王上文 (國立潮中)	060 黃文霖 (東港海事)	061 賴沛丞 (大同高中)
062 廖御安 (屏東高工)	063 王允宸 (屏東高工)	064 郭家榮 (屏東高工)

7、個人公路賽

058 周庭安 (國立屏中)	059 王上文 (國立潮中)	060 黃文霖 (東港海事)
061 賴沛丞 (大同高中)	062 廖御安 (屏東高工)	063 王允宸 (屏東高工)
064 郭家榮 (屏東高工)		

四、高女組

1、爭先賽

065 李佳恩 (屏榮高中)	066 李冠蓁 (屏榮高中)
----------------	----------------

2、500 公尺個人計時賽

065 李佳恩 (屏榮高中)	066 李冠蓁 (屏榮高中)
----------------	----------------

3、1000 公尺個人計時賽

065 李佳恩 (屏榮高中)	066 李冠蓁 (屏榮高中)
----------------	----------------

4、2000 公尺個人追逐賽

065 李佳恩 (屏榮高中)	066 李冠蓁 (屏榮高中)
----------------	----------------

5、3000 公尺個人追逐賽

065 李佳恩 (屏榮高中)	066 李冠蓁 (屏榮高中)
----------------	----------------

6、競輪賽

065 李佳恩 (屏榮高中) 066 李冠蓁 (屏榮高中)

7、個人公路計時賽

065 李佳恩 (屏榮高中) 066 李冠蓁 (屏榮高中)

8、個人公路賽

065 李佳恩 (屏榮高中) 066 李冠蓁 (屏榮高中)

五、國男組

1、爭先賽

067 曾可丞 (中正國中)	068 楊睿杰 (中正國中)	069 鄭錡鴻 (中正國中)
072 吳冠霖 (林邊國中)	073 王宥凱 (林邊國中)	074 王竑鈞 (林邊國中)
075 蔡宗佑 (林邊國中)	076 黃品宥 (林邊國中)	077 黃秉紘 (林邊國中)

2、500 公尺個人計時賽

067 曾可丞 (中正國中)	068 楊睿杰 (中正國中)	069 鄭錡鴻 (中正國中)
072 吳冠霖 (林邊國中)	073 王宥凱 (林邊國中)	074 王竑鈞 (林邊國中)
075 蔡宗佑 (林邊國中)	076 黃品宥 (林邊國中)	077 黃秉紘 (林邊國中)

3、1000 公尺個人計時賽

067 曾可丞 (中正國中)	068 楊睿杰 (中正國中)	069 鄭錡鴻 (中正國中)
072 吳冠霖 (林邊國中)	073 王宥凱 (林邊國中)	074 王竑鈞 (林邊國中)
075 蔡宗佑 (林邊國中)	076 黃品宥 (林邊國中)	077 黃秉紘 (林邊國中)

4、3000 公尺個人追逐賽

067 曾可丞 (中正國中)	068 楊睿杰 (中正國中)	069 鄭錡鴻 (中正國中)
072 吳冠霖 (林邊國中)	073 王宥凱 (林邊國中)	074 王竑鈞 (林邊國中)
075 蔡宗佑 (林邊國中)	076 黃品宥 (林邊國中)	077 黃秉紘 (林邊國中)

5、競輪賽

067 曾可丞 (中正國中)	068 楊睿杰 (中正國中)	069 鄭錡鴻 (中正國中)
----------------	----------------	----------------

6、落後淘汰賽

067 曾可丞 (中正國中)	068 楊睿杰 (中正國中)	069 鄭錡鴻 (中正國中)
----------------	----------------	----------------

7、雙人團隊競速賽

067 曾可丞 (中正國中)	068 楊睿杰 (中正國中)	069 鄭錡鴻 (中正國中)
071 黃宥鉉 (中正國中)		

8、個人公路計時賽

067 曾可丞 (中正國中)
071 黃宥鎰 (中正國中)
074 王竑鈞 (林邊國中)
077 黃秉紘 (林邊國中)

068 楊睿杰 (中正國中)
072 吳冠霖 (林邊國中)
075 蔡宗佑 (林邊國中)

069 鄭錡鴻 (中正國中)
073 王宥凱 (林邊國中)
076 黃品宥 (林邊國中)

9、個人公路賽

067 曾可丞 (中正國中)
070 陳翰宇 (中正國中)
073 王宥凱 (林邊國中)
076 黃品宥 (林邊國中)

068 楊睿杰 (中正國中)
071 黃宥鎰 (中正國中)
074 王竑鈞 (林邊國中)
077 黃秉紘 (林邊國中)

069 鄭錡鴻 (中正國中)
072 吳冠霖 (林邊國中)
075 蔡宗佑 (林邊國中)

六、國女組

1、爭先賽

078 羅悅瑄 (明正國中)
082 賴儒欣 (林邊國中)

080 陳柔菲 (至正國中)
083 阮芷欣 (林邊國中)

081 屠子芸 (林邊國中)

2、500 公尺個人計時賽

078 羅悅瑄 (明正國中)
081 屠子芸 (林邊國中)

079 林婕瑄 (中正國中)
082 賴儒欣 (林邊國中)

080 陳柔菲 (至正國中)
083 阮芷欣 (林邊國中)

3、1000 公尺個人計時賽

078 羅悅瑄 (明正國中)
081 屠子芸 (林邊國中)

079 林婕瑄 (中正國中)
082 賴儒欣 (林邊國中)

080 陳柔菲 (至正國中)
083 阮芷欣 (林邊國中)

4、2000 公尺個人追逐賽

078 羅悅瑄 (明正國中)
082 賴儒欣 (林邊國中)

080 陳柔菲 (至正國中)
083 阮芷欣 (林邊國中)

081 屠子芸 (林邊國中)

5、競輪賽

080 陳柔菲 (至正國中)

6、落後淘汰賽

079 林婕瑄 (中正國中)

080 陳柔菲 (至正國中)

7、個人公路計時賽

078 羅悅瑄 (明正國中)
081 屠子芸 (林邊國中)

079 林婕瑄 (中正國中)
082 賴儒欣 (林邊國中)

080 陳柔菲 (至正國中)
083 阮芷欣 (林邊國中)

8、個人公路賽

078 羅悅瑄 (明正國中)
081 屠子芸 (林邊國中)

079 林婕瑄 (中正國中)
082 賴儒欣 (林邊國中)

080 陳柔菲 (至正國中)
083 阮芷欣 (林邊國中)

七、小男組

1、爭先賽

084 吳晉丞 (屏東市)	085 林宸竹 (屏東市)	086 陳祈恩 (屏東市)
087 徐運葳 (竹田鄉)	088 曾竑誠 (竹田鄉)	089 李昀祐 (竹田鄉)
090 翁郡逸 (竹田鄉)	091 陳拓宇 (竹田鄉)	092 陳拓維 (竹田鄉)
093 屠建雄 (林邊鄉)	094 蔡承偉 (林邊鄉)	095 黃柏憲 (林邊鄉)
096 黃柏諺 (林邊鄉)		

2、500 公尺個人計時賽

084 吳晉丞 (屏東市)	085 林宸竹 (屏東市)	086 陳祈恩 (屏東市)
087 徐運葳 (竹田鄉)	088 曾竑誠 (竹田鄉)	089 李昀祐 (竹田鄉)
090 翁郡逸 (竹田鄉)	091 陳拓宇 (竹田鄉)	092 陳拓維 (竹田鄉)
093 屠建雄 (林邊鄉)	094 蔡承偉 (林邊鄉)	095 黃柏憲 (林邊鄉)
096 黃柏諺 (林邊鄉)		

3、1000 公尺個人計時賽

084 吳晉丞 (屏東市)	085 林宸竹 (屏東市)	086 陳祈恩 (屏東市)
087 徐運葳 (竹田鄉)	088 曾竑誠 (竹田鄉)	089 李昀祐 (竹田鄉)
090 翁郡逸 (竹田鄉)	091 陳拓宇 (竹田鄉)	092 陳拓維 (竹田鄉)
093 屠建雄 (林邊鄉)	094 蔡承偉 (林邊鄉)	095 黃柏憲 (林邊鄉)
096 黃柏諺 (林邊鄉)		

4、個人公路計時賽

084 吳晉丞 (屏東市)	085 林宸竹 (屏東市)	086 陳祈恩 (屏東市)
087 徐運葳 (竹田鄉)	088 曾竑誠 (竹田鄉)	089 李昀祐 (竹田鄉)
090 翁郡逸 (竹田鄉)	091 陳拓宇 (竹田鄉)	092 陳拓維 (竹田鄉)
093 屠建雄 (林邊鄉)	094 蔡承偉 (林邊鄉)	095 黃柏憲 (林邊鄉)
096 黃柏諺 (林邊鄉)		

5、個人公路賽

084 吳晉丞 (屏東市)	085 林宸竹 (屏東市)	086 陳祈恩 (屏東市)
087 徐運葳 (竹田鄉)	088 曾竑誠 (竹田鄉)	089 李昀祐 (竹田鄉)
090 翁郡逸 (竹田鄉)	091 陳拓宇 (竹田鄉)	092 陳拓維 (竹田鄉)
093 屠建雄 (林邊鄉)	094 蔡承偉 (林邊鄉)	095 黃柏憲 (林邊鄉)
096 黃柏諺 (林邊鄉)		

八、小女組

1、爭先賽

097 吳苡瑄 (屏東市)	098 巫睿靚 (屏東市)	099 羅子媛 (屏東市)
100 黃為 (屏東市)	101 張芯慈 (竹田鄉)	102 蔡佑萱 (竹田鄉)
103 陳苡廷 (竹田鄉)	104 吳昱婷 (林邊鄉)	105 吳欣妮 (林邊鄉)
106 王昀涵 (新園鄉)		

2、500 公尺個人計時賽

097 吳苡瑄 (屏東市)
100 黃為 (屏東市)
103 陳苡廷 (竹田鄉)
106 王昀涵 (新園鄉)

098 巫睿靚 (屏東市)
101 張芯慈 (竹田鄉)
104 吳昱婷 (林邊鄉)

099 羅子媛 (屏東市)
102 蔡佑萱 (竹田鄉)
105 吳欣妮 (林邊鄉)

3、1000 公尺個人計時賽

097 吳苡瑄 (屏東市)
100 黃為 (屏東市)
103 陳苡廷 (竹田鄉)
106 王昀涵 (新園鄉)

098 巫睿靚 (屏東市)
101 張芯慈 (竹田鄉)
104 吳昱婷 (林邊鄉)

099 羅子媛 (屏東市)
102 蔡佑萱 (竹田鄉)
105 吳欣妮 (林邊鄉)

4、個人公路計時賽

097 吳苡瑄 (屏東市)
100 黃為 (屏東市)
103 陳苡廷 (竹田鄉)
106 王昀涵 (新園鄉)

098 巫睿靚 (屏東市)
101 張芯慈 (竹田鄉)
104 吳昱婷 (林邊鄉)

099 羅子媛 (屏東市)
102 蔡佑萱 (竹田鄉)
105 吳欣妮 (林邊鄉)

5、個人公路賽

097 吳苡瑄 (屏東市)
100 黃為 (屏東市)
103 陳苡廷 (竹田鄉)
106 王昀涵 (新園鄉)

098 巫睿靚 (屏東市)
101 張芯慈 (竹田鄉)
104 吳昱婷 (林邊鄉)

099 羅子媛 (屏東市)
102 蔡佑萱 (竹田鄉)
105 吳欣妮 (林邊鄉)

自由車比賽秩序表

比賽時間：112年11月9、11、12日

比賽地點：高雄市楠梓區自由車場

高屏大橋往九如方向(堤防路)

大路觀國小(公路登山賽)

一、場地賽

時間：112年11月9日(星期四)上午7:30~8:00報到檢錄，8:30開始

地點：高雄市楠梓區自由車場

1、	國小男 1000 公尺個人計時賽	13 人取 6 名
2、	國小女 1000 公尺個人計時賽	10 人取 6 名
3、	國中男 1000 公尺個人計時賽	9 人取 6 名
4、	國中女 1000 公尺個人計時賽	6 人取 4 名
5、	高中男 1000 公尺個人計時賽	5 人取 3 名
6、	高中女 1000 公尺個人計時賽	2 人取 1 名
7、	社會男 1000 公尺個人計時賽	6 人取 4 名
8、	社會女 1000 公尺個人計時賽	3 人取 1 名
9、	國小男爭先賽	13 人取 6 名
10、	國小女爭先賽	10 人取 6 名
11、	國中男爭先賽	9 人取 6 名
12、	國中女爭先賽	5 人取 3 名
13、	高中男爭先賽	2 人取 1 名
14、	高中女爭先賽	2 人取 1 名
15、	社會男爭先賽	5 人取 3 名
16、	社會女爭先賽	3 人取 1 名
17、	國小男 500 公尺個人計時賽	13 人取 6 名
18、	國小女 500 公尺個人計時賽	10 人取 6 名
19、	國中男 500 公尺個人計時賽	9 人取 6 名
20、	國中女 500 公尺個人計時賽	6 人取 4 名
21、	高中女 500 公尺個人計時賽	2 人取 1 名
22、	國中男落後淘汰賽	3 人取 1 名
23、	國中女落後淘汰賽	2 人取 1 名
24、	高中男落後淘汰賽	5 人取 3 名
25、	社會男落後淘汰賽	4 人取 2 名
26、	國中女 2000 公尺個人追逐賽	5 人取 3 名
27、	高中女 2000 公尺個人追逐賽	2 人取 1 名
28、	國中男 3000 公尺個人追逐賽	9 人取 6 名
29、	高中女 3000 公尺個人追逐賽	2 人取 1 名
30、	社會女 3000 公尺個人追逐賽	3 人取 1 名
31、	社會男 4000 公尺個人追逐賽	5 人取 3 名
32、	高中男 4000 公尺個人追逐賽	5 人取 3 名

- 33、 國中男競輪賽3 人取 1 名
- 34、 高中男競輪賽5 人取 3 名
- 35、 社會男競輪賽5 人取 3 名
- 36、 國中女競輪賽1 人不比賽
- 37、 高中女競輪賽2 人取 1 名
- 38、 國中男雙人團隊競速賽2 組取 1 名

二、 個人公路計時賽

時間：112 年 11 月 11 日(星期六) 上午 7：30~8:00 報到檢錄，8：30 開始

地點：高屏大橋往九如方向(堤防路)/集合地點：堤防路靠近高屏大橋

A 組(國小男、國小女)/8km

- 1、 國小男個人公路計時賽..... 13 人取 6 名
- 2、 國小女個人公路計時賽..... 10 人取 6 名

B 組(國中男、國中女、高中女、社會女)/13km

- 1、 國中男個人公路計時賽..... 10 人取 6 名
- 2、 國中女個人公路計時賽.....6 人取 4 名
- 3、 高中女個人公路計時賽.....2 人取 1 名
- 4、 社會女個人公路計時賽.....9 人取 6 名

C 組(高中男、社會男)/16km

- 1、 高中男個人公路計時賽.....6 人取 4 名
- 2、 社會男個人公路計時賽..... 39 人取 6 名

三、 個人公路賽

時間：112 年 11 月 12 日(星期日) 上午 7：30~8:00 報到檢錄，8：30 開始

地點：大路觀國小/集合地點：大路關國小大門口

A 組(國小男、國小女)

- 1、 國小男個人公路賽(11 公里)..... 13 人取 6 名
- 2、 國小女個人公路賽(11 公里)..... 10 人取 6 名

B 組(國中女、高中女、社會女、國中男)

- 1、 國中女個人公路賽(33 公里).....6 人取 4 名
- 2、 高中女個人公路賽(33 公里).....2 人取 1 名
- 3、 社會女個人公路賽(33 公里)..... 10 人取 6 名
- 4、 國中男個人公路賽(55 公里)..... 11 人取 6 名

C 組(高中男、社會男)

- 1、 高中男個人公路賽(77 公里).....7 人取 5 名
- 2、 社會男個人公路賽(77 公里)..... 45 人取 6 名

112 年屏東縣運暨公教聯合運動會撞球隊職員名單

一、社男

1、屏東市

郭孟儒 吳勃賢

二、高男

1、陸興高中

領隊:黃坤謨 執行教練:鍾采辰
賴成竣

112 年屏東縣運暨公教聯合運動會撞球比賽名單

一、社男組

1、個人賽(9 號)

郭孟儒 (屏東市) 吳勃賢 (屏東市)

2、個人賽(10 號)

郭孟儒 (屏東市) 吳勃賢 (屏東市)

3、雙打

郭孟儒 吳勃賢 (屏東市)(1)

二、高男組

1、個人賽

賴成竣 (陸興高中)

撞球比賽秩序表(男子)

比賽日期：112 年 11 月 11 日(六)

比賽地點：美和科技大學撞球教室(內埔鄉屏光路 23 號)

社會組男子 9 號球個人賽：(2 人取 1 名)
日期：11/11(六) 賽制：搶 5 局，3 戰 2 勝制

社會組男子 10 號球個人賽：(2 人取 1 名)
日期：11/11(六) 賽制：搶 5 局，3 戰 2 勝制

屏東市	(1)	屏東市	(4)	屏東市
郭孟儒	(2)	吳勃賢	(5)	吳勃賢
	(3)		(6)	

場次、開賽時間表

場次	(1)	(2)	(3)	(4)	(5)	(6)
日期	11/11	11/11	11/11	11/11	11/11	11/11
時間	09:00	10:00	11:00	13:00	14:00	15:00

※須於開賽時間前 15 分鐘報到檢錄

※取消比賽項目：高中組男子 9 號球個人賽(1 人不比賽)

※取消比賽項目：社會組男子 9 號球雙打賽(1 組不比賽)

112年屏東縣運暨公教聯合運動會國(武)術隊職員名單

一、社男

1、竹田鄉

劉菖閔 李子瑞

二、社女

1、竹田鄉

吳佳欣 吳玥泠

2、美和科大

領隊:許玫琇 執行教練:吳玥泠

歐禹岑

3、慈惠

領隊:莊翔達

陳品潔

三、高男

1、屏榮高中

執行教練:彭凱榆

吳宙駿 張祐誠 吳祐銘 黃宥中 黃彥翔

2、來義高中

執行教練:葉品程

葉濤 胡宇呈 戴堯 程于宸

四、高女

1、國立屏女

領隊:楊榮豐 執行教練:吳明宗

尤子婕 施苡茜 李欣鈺

2、屏榮高中

執行教練:彭凱稜

曾韻佳 許淳縈 李慈怡 張瑋芝 林品秀

五、國男

1、美和高中

領隊:王致皓 管理:黃裕昌
王柏竣

2、來義高中

執行教練:葉俊雄
陳俊豪 陳俊偉 潘雅格 范柏凱 鍾恩宇

3、明正國中

執行教練:吳明宗
郭嶧恩

4、中正國中

領隊:劉瑞富 執行教練:梁懷欽
楊丞禾 鍾承睿 葉宣孟

5、鶴聲國中

領隊:陳亮谷 執行教練:吳玥泠
洪啟賢

6、鹽埔國中

領隊:陳寶郎 執行教練:蔡雲麟 管理:林芃瑋
莊竣尹 凌聖傑 張子蘅 陳昱愷 鄭裕霖 陳大方 方丞昱 黃芃學

7、恆春國中

執行教練:楊宗熏
廖浚豪

8、光春國中

領隊:鍾冬玉 執行教練:鍾宣誼
徐易

六、國女

1、美和高中

領隊:王致皓 管理:黃裕昌
林彥辰

2、中正國中

領隊:劉瑞富 執行教練:黃凱鈺
邱琲潔

3、鹽埔國中

領隊:陳寶郎 執行教練:蔡雲麟
陳芄臻 林芹妤 張嘉恩 方喬堯

4、內埔國中

領隊:楊蕙萍 執行教練:宋燕鳳
盧品蓁

5、林邊國中

執行教練:黃虹育
余珮岑 洪緝妍

6、恆春國中

執行教練:陳秋逢
廖妍榛 魏珮俞

七、小男

1、屏東市

執行教練:彭文隆
魏睿霈 陳凱詳 邱子瀚 馮棠 陳震 陳霖 田翊佑 吳隼鈞 謝和寰
鍾宸誌 張承瑞 陳子申 陳子育 林侑霆

2、內埔鄉

執行教練:賴仁傑
陳正昊 陳正達 蔡秉諺

3、車城鄉

領隊:王怡萱 執行教練:陳秋逢
陳旭睿

4、東港鎮

執行教練:方怡文
黃晨捷

5、林邊鄉

領隊:王芳姿 執行教練:莊喬文
林士玄

6、恆春鎮

領隊:林鳳卿 執行教練:陳秋逢
林紳奕 林楷杰 陳羿 徐新洋

7、高樹鄉

領隊:陳和貴 執行教練:蔡有朋
黃敏丞

8、新埤鄉

領隊:鍾秀鳳

李家豪

9、萬丹鄉

領隊:李岳林 執行教練:陳姿妃

張沅震 梁崇璋 孟峻延 陳駿毅 孟立昌

10、潮州鎮

領隊:余美瑩 執行教練:張映錦

黃宥閔 李詮億 阮鈺凱 潘楷呈 莊勝駿

11、麟洛鄉

領隊:余淑齡

邱渙清 張佑為

12、鹽埔鄉

領隊:黃貴秋 執行教練:蘇韋丞

凌聖洺

八、小女

1、屏東市

黃薰霈 洪宜屏 魏睿緹 張好萱 張丰華

2、內埔鄉

領隊:盧政吉 執行教練:劉珮均 管理:何政興

李思瑾 陳怡安 謝采暉 陳品臻 董亮妤 李明穎 潘芷楹 林莉珮 董亮希
鍾瑞儀 謝羽禎

3、車城鄉

領隊:王怡萱 執行教練:陳秋逢

龔家瑩

4、東港鎮

林綵珍

5、林邊鄉

領隊:王芳姿 執行教練:黃虹育

葉珩辰

6、南州鄉

領隊:陳佳伶

沈芯丞

7、恆春鎮

董庭好 董好雯

8、高樹鄉

領隊:陳和貴 執行教練:蔡有朋

鄭以婕

9、萬丹鄉

領隊:李岳林 執行教練:陳姿妃

曾子凌 曾芄蓁 洪睿儀 蔡汎翎 陳言孜 梁喬筑 彭語晨 李翊瑄

10、潮州鎮

領隊:余美瑩 執行教練:陳怡伶

徐加 阮鈺喬 黃羽柔 黃茗卉 管紫妍

112 年屏東縣運暨公教聯合運動會國(武)術比賽名單

一、社男組

1、套路：南拳全能（南拳／南棍）

劉菖閔（竹田鄉） 李子瑞（竹田鄉）

2、套路：刀術、棍術全能（刀術／棍術）

劉菖閔（竹田鄉） 李子瑞（竹田鄉）

3、套路：南派拳術單練

劉菖閔（竹田鄉） 李子瑞（竹田鄉）

4、套路：長兵器單練

劉菖閔（竹田鄉） 李子瑞（竹田鄉）

5、套路：奇兵器單練

劉菖閔（竹田鄉） 李子瑞（竹田鄉）

6、掛技擂台（第四級）

劉菖閔（竹田鄉） 李子瑞（竹田鄉）

二、社女組

1、套路：長拳

吳佳欣（竹田鄉） 吳玥泠（竹田鄉） 歐禹岑（美和科大）

2、套路：南拳全能（南拳／南刀）

吳佳欣（竹田鄉） 吳玥泠（竹田鄉）

3、套路：劍術、槍術全能（劍術／槍術）

吳佳欣（竹田鄉） 吳玥泠（竹田鄉）

4、套路：南派拳術單練

陳品潔（慈惠）

5、套路：北派拳術單練

吳佳欣（竹田鄉） 吳玥泠（竹田鄉） 陳品潔（慈惠）

6、套路：長兵器單練

吳佳欣（竹田鄉） 吳玥泠（竹田鄉） 陳品潔（慈惠）

7、套路：短兵器單練

歐禹岑（美和科大） 陳品潔（慈惠）

8、套路：奇兵器單練

吳佳欣（竹田鄉） 吳玥泠（竹田鄉） 歐禹岑（美和科大） 陳品潔（慈惠）

9、掛技擂台（第二級）

吳佳欣（竹田鄉） 吳玥泠（竹田鄉）

三、高男組

1、套路：南拳全能（南拳／南棍）

吳宙駿（屏榮高中） 張祐誠（屏榮高中） 吳祐銘（屏榮高中）

2、套路：南派拳術單練

吳宙駿（屏榮高中） 吳祐銘（屏榮高中） 黃彥翔（屏榮高中）

3、套路：北派拳術單練

張祐誠（屏榮高中） 黃宥中（屏榮高中） 黃彥翔（屏榮高中） 吳祐銘（屏榮高中）
吳宙駿（屏榮高中）

4、套路：長兵器單練

吳宙駿（屏榮高中） 張祐誠（屏榮高中） 吳祐銘（屏榮高中） 黃宥中（屏榮高中）
黃彥翔（屏榮高中）

5、套路：短兵器單練

黃宥中（屏榮高中） 黃彥翔（屏榮高中） 吳宙駿（屏榮高中） 張祐誠（屏榮高中）
吳祐銘（屏榮高中）

6、套路：忠義拳單練

黃宥中（屏榮高中） 黃彥翔（屏榮高中）

7、散手：52 公斤級

黃宥中（屏榮高中）

8、散手：56 公斤級

張祐誠（屏榮高中）

9、散手：60 公斤級

葉濤（來義高中）

10、散手：65 公斤級

吳宙駿（屏榮高中） 戴堯（來義高中） 程于宸（來義高中）

11、散手：70 公斤級

黃彥翔（屏榮高中）

12、散手：75 公斤級

吳祐銘（屏榮高中） 胡宇呈（來義高中）

13、掛技擂台(第一級)

黃宥中（屏榮高中）

14、掛技擂台(第二級)

張祐誠（屏榮高中） 葉濤（來義高中） 葉濤（來義高中）

15、掛技擂台(第三級)

吳宙駿（屏榮高中） 戴堯（來義高中）

16、掛技擂台(第四級)

黃彥翔(屏榮高中) 胡宇呈(來義高中)

17、掛技擂台(第五級)

吳祐銘(屏榮高中) 程于宸(來義高中)

四、高女組

1、套路：南派拳術單練

許淳縈(屏榮高中) 李慈怡(屏榮高中) 張瑋芝(屏榮高中) 林品秀(屏榮高中)
曾韻佳(屏榮高中)

2、套路：北派拳術單練

尤子婕(國立屏女) 李欣鈺(國立屏女) 曾韻佳(屏榮高中) 許淳縈(屏榮高中)
李慈怡(屏榮高中) 張瑋芝(屏榮高中) 林品秀(屏榮高中)

3、套路：長兵器單練

許淳縈(屏榮高中) 李慈怡(屏榮高中) 張瑋芝(屏榮高中) 林品秀(屏榮高中)
曾韻佳(屏榮高中)

4、套路：短兵器單練

尤子婕(國立屏女) 李欣鈺(國立屏女) 曾韻佳(屏榮高中) 許淳縈(屏榮高中)
李慈怡(屏榮高中) 張瑋芝(屏榮高中) 林品秀(屏榮高中)

5、套路：忠義拳單練

曾韻佳(屏榮高中) 許淳縈(屏榮高中) 李慈怡(屏榮高中) 張瑋芝(屏榮高中)
林品秀(屏榮高中)

6、散手：48公斤級

許淳縈(屏榮高中)

7、散手：52公斤級

張瑋芝(屏榮高中)

8、散手：56 公斤級

林品秀（屏榮高中）

9、散手：60 公斤級

曾韻佳（屏榮高中）

10、散手：65 公斤級

李慈怡（屏榮高中）

11、掛技擂台（第一級）

許淳縈（屏榮高中）

12、掛技擂台（第二級）

尤子婕（國立屏女） 張瑋芝（屏榮高中）

13、掛技擂台（第三級）

李欣鈺（國立屏女） 林品秀（屏榮高中）

14、掛技擂台（第四級）

曾韻佳（屏榮高中）

15、掛技擂台（第五級）

施苡茜（國立屏女） 李慈怡（屏榮高中）

五、國男組

1、套路：南拳全能（南拳／南棍）

楊丞禾（中正國中） 葉宣孟（中正國中） 洪啟賢（鶴聲國中）

2、套路：太極拳全能（太極拳／太極劍）

莊竣尹（鹽埔國中） 凌聖傑（鹽埔國中） 張子蘅（鹽埔國中） 陳昱愷（鹽埔國中）
鄭裕霖（鹽埔國中） 陳大方（鹽埔國中） 方丞昱（鹽埔國中） 黃芃學（鹽埔國中）

3、套路：南派拳術單練

王柏竣 (美和高中) 楊丞禾 (中正國中) 葉宣孟 (中正國中) 洪啟賢 (鶴聲國中)
廖浚豪 (恆春國中) 徐易 (光春國中)

4、套路：北派拳術單練

王柏竣 (美和高中) 鍾承睿 (中正國中) 莊竣尹 (鹽埔國中) 凌聖傑 (鹽埔國中)
張子蘅 (鹽埔國中) 陳昱愷 (鹽埔國中) 鄭裕霖 (鹽埔國中) 陳大方 (鹽埔國中)
方丞昱 (鹽埔國中) 黃芃學 (鹽埔國中)

5、套路：長兵器單練

楊丞禾 (中正國中) 葉宣孟 (中正國中) 莊竣尹 (鹽埔國中) 凌聖傑 (鹽埔國中)
張子蘅 (鹽埔國中) 陳昱愷 (鹽埔國中) 鄭裕霖 (鹽埔國中) 陳大方 (鹽埔國中)
方丞昱 (鹽埔國中) 黃芃學 (鹽埔國中) 廖浚豪 (恆春國中) 徐易 (光春國中)

6、套路：短兵器單練

鍾承睿 (中正國中) 楊丞禾 (中正國中) 葉宣孟 (中正國中) 莊竣尹 (鹽埔國中)
凌聖傑 (鹽埔國中) 張子蘅 (鹽埔國中) 陳昱愷 (鹽埔國中) 鄭裕霖 (鹽埔國中)
陳大方 (鹽埔國中) 方丞昱 (鹽埔國中) 黃芃學 (鹽埔國中) 廖浚豪 (恆春國中)

7、套路：奇兵器單練

王柏竣 (美和高中) 洪啟賢 (鶴聲國中) 廖浚豪 (恆春國中) 徐易 (光春國中)

8、套路：對練組 (含拳術、器械)1

楊丞禾 葉宣孟 (中正國中)(套路：對練組 (含拳術、器械)1)

9、散手：52 公斤級

陳俊豪 (來義高中) 張子蘅 (鹽埔國中) 陳昱愷 (鹽埔國中) 鄭裕霖 (鹽埔國中)
方丞昱 (鹽埔國中) 黃芃學 (鹽埔國中)

10、散手：56 公斤級

陳俊偉 (來義高中) 陳大方 (鹽埔國中)

11、散手：60 公斤級

潘雅格 (來義高中) 莊竣尹 (鹽埔國中) 凌聖傑 (鹽埔國中)

12、散手：65 公斤級

鍾恩宇（來義高中）

13、散手：75 公斤級

范柏凱（來義高中）

14、掛技擂台（第一級）

陳俊豪（來義高中）	郭嶧恩（明正國中）	莊竣尹（鹽埔國中）	凌聖傑（鹽埔國中）
張子蘅（鹽埔國中）	陳昱愷（鹽埔國中）	鄭裕霖（鹽埔國中）	陳大方（鹽埔國中）
方丞昱（鹽埔國中）	黃芃學（鹽埔國中）		

15、掛技擂台（第二級）

王柏竣（美和高中）	陳俊偉（來義高中）	莊竣尹（鹽埔國中）	凌聖傑（鹽埔國中）
張子蘅（鹽埔國中）	陳昱愷（鹽埔國中）	鄭裕霖（鹽埔國中）	陳大方（鹽埔國中）
方丞昱（鹽埔國中）	黃芃學（鹽埔國中）		

16、掛技擂台（第三級）

潘雅格（來義高中）	洪啟賢（鶴聲國中）	莊竣尹（鹽埔國中）	凌聖傑（鹽埔國中）
張子蘅（鹽埔國中）	陳昱愷（鹽埔國中）	鄭裕霖（鹽埔國中）	陳大方（鹽埔國中）
方丞昱（鹽埔國中）	黃芃學（鹽埔國中）		

17、掛技擂台（第四級）

鍾恩宇（來義高中）	莊竣尹（鹽埔國中）	凌聖傑（鹽埔國中）	張子蘅（鹽埔國中）
陳昱愷（鹽埔國中）	鄭裕霖（鹽埔國中）	陳大方（鹽埔國中）	方丞昱（鹽埔國中）
黃芃學（鹽埔國中）	徐易（光春國中）		

18、掛技擂台（第五級）

范柏凱（來義高中）	莊竣尹（鹽埔國中）	凌聖傑（鹽埔國中）	張子蘅（鹽埔國中）
陳昱愷（鹽埔國中）	鄭裕霖（鹽埔國中）	陳大方（鹽埔國中）	方丞昱（鹽埔國中）
黃芃學（鹽埔國中）			

六、國女組

1、套路：長拳

林彥辰（美和高中）

2、套路：太極拳全能（太極拳／太極劍）

陳芄臻（鹽埔國中） 林芹妤（鹽埔國中） 張嘉恩（鹽埔國中） 方喬堯（鹽埔國中）

3、套路：南派拳術單練

盧品蓁（內埔國中） 廖妍榛（恆春國中） 魏珮俞（恆春國中）

4、套路：北派拳術單練

林彥辰（美和高中） 邱琲絮（中正國中） 陳芄臻（鹽埔國中） 林芹妤（鹽埔國中）
張嘉恩（鹽埔國中） 方喬堯（鹽埔國中） 盧品蓁（內埔國中） 余珮岑（林邊國中）
洪緬妍（林邊國中） 魏珮俞（恆春國中）

5、套路：長兵器單練

陳芄臻（鹽埔國中） 林芹妤（鹽埔國中） 張嘉恩（鹽埔國中） 方喬堯（鹽埔國中）
廖妍榛（恆春國中） 魏珮俞（恆春國中）

6、套路：短兵器單練

林彥辰（美和高中） 邱琲絮（中正國中） 陳芄臻（鹽埔國中） 林芹妤（鹽埔國中）
張嘉恩（鹽埔國中） 方喬堯（鹽埔國中） 廖妍榛（恆春國中） 魏珮俞（恆春國中）

7、套路：奇兵器單練

林彥辰（美和高中） 盧品蓁（內埔國中） 廖妍榛（恆春國中）

8、套路：忠義拳單練

余珮岑（林邊國中） 洪緬妍（林邊國中）

9、散手：48 公斤級

陳芄臻（鹽埔國中） 林芹妤（鹽埔國中） 方喬堯（鹽埔國中）

10、散手：52 公斤級

張嘉恩（鹽埔國中）

11、掛技擂台（第一級）

陳芄臻（鹽埔國中） 林芹妤（鹽埔國中） 張嘉恩（鹽埔國中） 方喬堯（鹽埔國中）

12、掛技擂台(第二級)

林彥辰(美和高中) 陳芄臻(鹽埔國中) 林芹妤(鹽埔國中) 張嘉恩(鹽埔國中)
方喬堯(鹽埔國中) 盧品蓁(內埔國中)

13、掛技擂台(第三級)

陳芄臻(鹽埔國中) 林芹妤(鹽埔國中) 張嘉恩(鹽埔國中) 方喬堯(鹽埔國中)

14、掛技擂台(第四級)

陳芄臻(鹽埔國中) 林芹妤(鹽埔國中) 張嘉恩(鹽埔國中) 方喬堯(鹽埔國中)

15、掛技擂台(第五級)

陳芄臻(鹽埔國中) 林芹妤(鹽埔國中) 張嘉恩(鹽埔國中) 方喬堯(鹽埔國中)

七、小男組

1、套路：一路長拳

鍾宸誌(屏東市) 張承瑞(屏東市) 陳子育(屏東市) 林侑霆(屏東市)
魏睿霈(屏東市) 陳凱詳(屏東市) 陳震(屏東市) 陳正昊(內埔鄉)
陳正達(內埔鄉) 蔡秉諺(內埔鄉) 林士玄(林邊鄉) 李家豪(新埤鄉)
黃宥閔(潮州鎮)

2、套路：三路長拳

陳霖(屏東市) 林侑霆(屏東市) 陳凱詳(屏東市) 陳正昊(內埔鄉)
張沅震(萬丹鄉) 黃宥閔(潮州鎮) 邱渙清(麟洛鄉)

3、套路：乙組長拳

陳子申(屏東市) 張承瑞(屏東市) 蔡秉諺(內埔鄉) 黃宥閔(潮州鎮)

4、套路：乙組南拳

吳隼鈞(屏東市) 謝和寰(屏東市) 馮棠(屏東市) 陳震(屏東市)
田翊佑(屏東市) 鍾宸誌(屏東市) 陳子育(屏東市) 魏睿霈(屏東市)
李詮億(潮州鎮) 張佑為(麟洛鄉)

5、套路：乙組刀術

邱子瀚(屏東市) 鍾宸誌(屏東市) 陳霖(屏東市) 謝和寰(屏東市)
張沅震(萬丹鄉) 黃宥閔(潮州鎮)

6、套路：乙組棍術

邱子瀚 (屏東市)	馮棠 (屏東市)	陳震 (屏東市)	陳霖 (屏東市)
謝和寰 (屏東市)	陳子申 (屏東市)	魏睿霈 (屏東市)	陳凱詳 (屏東市)
鍾宸誌 (屏東市)	張承瑞 (屏東市)	林侑霆 (屏東市)	陳正達 (內埔鄉)
陳正昊 (內埔鄉)	蔡秉諺 (內埔鄉)	張沅震 (萬丹鄉)	李詮億 (潮州鎮)

7、套路：乙組劍術

陳子申 (屏東市)	張承瑞 (屏東市)	林侑霆 (屏東市)	陳震 (屏東市)
-----------	-----------	-----------	----------

8、套路：乙組槍術

李詮億 (潮州鎮)

9、套路：武術初級拳

陳正達 (內埔鄉)	陳正昊 (內埔鄉)	林士玄 (林邊鄉)	莊勝駿 (潮州鎮)
-----------	-----------	-----------	-----------

10、套路：南派拳術單練

吳隼鈞 (屏東市)	謝和寰 (屏東市)	田翊佑 (屏東市)	陳子育 (屏東市)
馮棠 (屏東市)	魏睿霈 (屏東市)	鍾宸誌 (屏東市)	張承瑞 (屏東市)
林侑霆 (屏東市)	陳震 (屏東市)	陳正達 (內埔鄉)	陳旭睿 (車城鄉)
林紳奕 (恆春鎮)	林楷杰 (恆春鎮)	陳羿 (恆春鎮)	徐新洋 (恆春鎮)
黃敏丞 (高樹鄉)	張沅震 (萬丹鄉)	莊勝駿 (潮州鎮)	李詮億 (潮州鎮)
張佑為 (麟洛鄉)	邱渙清 (麟洛鄉)		

11、套路：北派拳術單練

陳子申 (屏東市)	邱子瀚 (屏東市)	林侑霆 (屏東市)	陳霖 (屏東市)
蔡秉諺 (內埔鄉)	陳旭睿 (車城鄉)	黃晨捷 (東港鎮)	林紳奕 (恆春鎮)
林楷杰 (恆春鎮)	陳羿 (恆春鎮)	徐新洋 (恆春鎮)	凌聖洺 (鹽埔鄉)

12、套路：長兵器單練

陳旭睿 (車城鄉)	林紳奕 (恆春鎮)	林楷杰 (恆春鎮)	陳羿 (恆春鎮)
徐新洋 (恆春鎮)	李詮億 (潮州鎮)	凌聖洺 (鹽埔鄉)	

13、套路：短兵器單練

陳子申 (屏東市)	陳旭睿 (車城鄉)	林紳奕 (恆春鎮)	林楷杰 (恆春鎮)
陳羿 (恆春鎮)	徐新洋 (恆春鎮)	凌聖洺 (鹽埔鄉)	

14、套路：奇兵器單練

陳子申（屏東市） 陳正昊（內埔鄉） 蔡秉諺（內埔鄉） 張沅震（萬丹鄉）
莊勝駿（潮州鎮） 李詮億（潮州鎮）

15、套路：對練組（含拳術、器械）1

陳霖 陳震（屏東市）（套路：對練組（含拳術、器械）1） 林紳奕 林楷杰（恆春鎮）（套路：對練組（含拳術、器械）1）

16、套路：對練組（含拳術、器械）2

陳羿 徐新洋（恆春鎮）（套路：對練組（含拳術、器械）2）

17、套路：忠義拳單練

田翊佑（屏東市） 邱子瀚（屏東市） 陳子育（屏東市） 陳凱詳（屏東市）
陳震（屏東市） 陳霖（屏東市） 魏睿霈（屏東市） 鍾宸誌（屏東市）
陳正達（內埔鄉） 陳正昊（內埔鄉） 蔡秉諺（內埔鄉） 林士玄（林邊鄉）
李家豪（新埤鄉） 梁崇璋（萬丹鄉） 孟峻延（萬丹鄉） 陳駿毅（萬丹鄉）
孟立昌（萬丹鄉） 張沅震（萬丹鄉） 阮鈺凱（潮州鎮） 潘楷呈（潮州鎮）
莊勝駿（潮州鎮） 邱渙清（麟洛鄉）

八、小女組

1、套路：一路長拳

洪宜屏（屏東市） 張好萱（屏東市） 張丰華（屏東市） 魏睿緹（屏東市）
李思瑾（內埔鄉） 陳怡安（內埔鄉） 謝采暉（內埔鄉） 陳品臻（內埔鄉）
董亮妤（內埔鄉） 李明穎（內埔鄉） 潘芷楹（內埔鄉） 林莉珮（內埔鄉）
董亮希（內埔鄉） 鍾瑞儀（內埔鄉） 謝羽禎（內埔鄉） 葉珣辰（林邊鄉）
曾子凌（萬丹鄉） 曾芄蓁（萬丹鄉） 洪睿儀（萬丹鄉） 蔡汎翎（萬丹鄉）
阮鈺喬（潮州鎮）

2、套路：三路長拳

洪宜屏（屏東市） 張好萱（屏東市） 張丰華（屏東市） 魏睿緹（屏東市）
李思瑾（內埔鄉） 陳怡安（內埔鄉） 謝采暉（內埔鄉） 黃茗卉（潮州鎮）

3、套路：乙組長拳

徐加（潮州鎮） 黃羽柔（潮州鎮） 黃茗卉（潮州鎮）

4、套路：乙組刀術

洪睿儀（萬丹鄉）

5、套路：乙組棍術

魏睿緹（屏東市）	陳品臻（內埔鄉）	董亮妤（內埔鄉）	李明穎（內埔鄉）
李思瑾（內埔鄉）	陳怡安（內埔鄉）	李翊瑄（萬丹鄉）	曾子凌（萬丹鄉）
曾芄蓁（萬丹鄉）	蔡汎翎（萬丹鄉）	洪睿儀（萬丹鄉）	徐加（潮州鎮）
黃羽柔（潮州鎮）	黃茗卉（潮州鎮）		

6、套路：乙組劍術

魏睿緹（屏東市）	張妤萱（屏東市）	張丰華（屏東市）
----------	----------	----------

7、套路：乙組槍術

徐加（潮州鎮）	黃羽柔（潮州鎮）
---------	----------

8、套路：武術初級拳

洪宜屏（屏東市）	潘芷楹（內埔鄉）	林莉珮（內埔鄉）	董亮希（內埔鄉）
鍾瑞儀（內埔鄉）	謝羽禎（內埔鄉）	謝采暉（內埔鄉）	陳品臻（內埔鄉）
董亮妤（內埔鄉）	李明穎（內埔鄉）	李思瑾（內埔鄉）	陳怡安（內埔鄉）
葉珩辰（林邊鄉）	李翊瑄（萬丹鄉）	曾子凌（萬丹鄉）	曾芄蓁（萬丹鄉）
蔡汎翎（萬丹鄉）	洪睿儀（萬丹鄉）	阮鈺喬（潮州鎮）	

9、套路：南派拳術單練

潘芷楹（內埔鄉）	林莉珮（內埔鄉）	董亮希（內埔鄉）	鍾瑞儀（內埔鄉）
謝羽禎（內埔鄉）	陳品臻（內埔鄉）	董亮妤（內埔鄉）	李明穎（內埔鄉）
鄭以婕（高樹鄉）	曾子凌（萬丹鄉）	曾芄蓁（萬丹鄉）	蔡汎翎（萬丹鄉）
李翊瑄（萬丹鄉）	洪睿儀（萬丹鄉）	徐加（潮州鎮）	黃羽柔（潮州鎮）

10、套路：北派拳術單練

張妤萱（屏東市）	張丰華（屏東市）	魏睿緹（屏東市）	龔家瑩（車城鄉）
林綵珍（東港鎮）	李翊瑄（萬丹鄉）	洪睿儀（萬丹鄉）	阮鈺喬（潮州鎮）
黃羽柔（潮州鎮）	黃茗卉（潮州鎮）		

11、套路：長兵器單練

龔家瑩（車城鄉）	董庭妤（恆春鎮）	董好雯（恆春鎮）
----------	----------	----------

12、套路：短兵器單練

魏睿緹（屏東市）

徐加（潮州鎮）

黃羽柔（潮州鎮）

13、套路：奇兵器單練

李思瑾（內埔鄉）

陳怡安（內埔鄉）

董庭妤（恆春鎮）

董妤雯（恆春鎮）

鄭以婕（高樹鄉）

李翊瑄（萬丹鄉）

洪睿儀（萬丹鄉）

黃茗卉（潮州鎮）

徐加（潮州鎮）

黃羽柔（潮州鎮）

14、套路：忠義拳單練

黃薰霈（屏東市）

洪宜屏（屏東市）

張妤萱（屏東市）

張丰華（屏東市）

謝采暉（內埔鄉）

潘芷楹（內埔鄉）

林莉珮（內埔鄉）

董亮希（內埔鄉）

鍾瑞儀（內埔鄉）

謝羽禎（內埔鄉）

陳品臻（內埔鄉）

董亮妤（內埔鄉）

李明穎（內埔鄉）

李思瑾（內埔鄉）

陳怡安（內埔鄉）

葉珩辰（林邊鄉）

沈芯丞（南州鄉）

陳言孜（萬丹鄉）

梁喬筑（萬丹鄉）

彭語晨（萬丹鄉）

曾子凌（萬丹鄉）

曾芄蓁（萬丹鄉）

蔡汎翎（萬丹鄉）

李翊瑄（萬丹鄉）

洪睿儀（萬丹鄉）

管紫妍（潮州鎮）

阮鈺喬（潮州鎮）

國武術比賽秩序表

比賽時間:112年11月10-11日

比賽地點：屏東縣潮州國中學生活動中心

屏東縣國武術訓練中心

日期：112年11月10日(星期五)

地點：屏東縣潮州國中學生活動中心

時間：上午8點(裁判報到)(隊伍選手報到)

上午8點30分(裁判會議)

上午8點30分(領隊會議)

上午9點30分(武術、國術套路開始比賽)

下午4點(比賽結束)

場次：A場地：武術套路(男子組)

A場地：武術套路(女子組)

B場地：國術套路(女子組)

B場地：國術套路(男子組)

日期：112年11月11日(星期六)

地點：屏東縣國武術訓練中心

時間：上午8點(裁判報到)(隊伍選手報到)

上午9點(武術散打、國術掛技開始比賽)

下午4點(比賽結束)

場次：A場地：武術散打、國術掛技(男子組、女子組)

112 年屏東縣運動會暨公教運動會
國武術項目賽序
日期：112 年 11 月 10 日(星期五)
地點：屏東縣潮州國中學生活動中心

A 場地

A 場地		
場次	項目(賽序)	備註
	隊伍報到、武術散手選手過磅、裁判會議、套路選手場地練習	
1	(武術)國小、國中、高中、社會男子組 長拳	
2	(武術)國小、國中、高中、社會男子組 南拳	
3	(武術)國小、國中、高中、社會男子組 太極拳	
4	(武術)國小、國中、高中、社會男子組 刀術	
5	(武術)國小、國中、高中、社會男子組 槍術	
6	(武術)國小、國中、高中、社會男子組 棍術	
7	(武術)國小、國中、高中、社會男子組 太極劍	
8	(武術)國小、國中、高中、社會男子組 劍術	
9	(武術)初級拳	
午休 (用餐)		
10	(武術)國小、國中、高中、社會女子組 長拳	
11	(武術)國小、國中、高中、社會女子組 南拳	
12	(武術)國小、國中、高中、社會女子組 太極拳	
13	(武術)國小、國中、高中、社會女子組 槍術	
14	(武術)國小、國中、高中、社會女子組 太極劍	
15	(武術)國小、國中、高中、社會女子組 刀術	
16	(武術)國小、國中、高中、社會女子組 劍術	
17	(武術)國小、國中、高中、社會女子組 棍術	
18	(武術)初級拳	
第二日賽程結束(頒獎)		

A 場地：武術套路(男子組) 時間：上午 9 點至 12 點

A 場地：武術套路(女子組) 時間：下午 1 點 30 分至 5 點

112 年屏東縣運動會暨公教運動會
國武術項目賽序
日期：112 年 11 月 10 日(星期五)
地點：屏東縣潮州國中學生活動中心

B 場地

B 場地		
場次	項目(賽序)	備註
	隊伍報到、武術散手選手過磅、裁判會議、套路選手場地練習	
1	(國術)國小、國中、高中、社會女子組 內家拳單練	
2	(國術)國小、國中、高中、社會女子組 忠義拳單練	
3	(國術)國小、國中、高中、社會女子組 北拳單練	
4	(國術)國小、國中、高中、社會女子組 南拳單練	
5	(國術)國小、國中、高中、社會女子組 長兵器單練	
6	(國術)國小、國中、高中、社會女子組 短兵器單練	
7	(國術)國小、國中、高中、社會女子組 雜兵器單練	
8	(國術)國小、國中、高中、社會女子組 對練	
午休 (用餐)		
9	(國術)國小、國中、高中、社會男子組 內家拳單練	
10	(國術)國小、國中、高中、社會男子組 忠義拳單練	
11	(國術)國小、國中、高中、社會男子組 北拳單練	
12	(國術)國小、國中、高中、社會男子組 南拳單練	
13	(國術)國小、國中、高中、社會男子組 長兵器單練	
14	(國術)國小、國中、高中、社會男子組 短兵器單練	
15	(國術)國小、國中、高中、社會男子組 雜兵器單練	
	(國術)國小、國中、高中、社會男子組 對練	
第二天賽程結束、頒獎		

B 場地：國術套路(女子組) 時間：上午 9 點至 12 點

B 場地：國術套路(男子組) 時間：下午 1 點 30 分至 5 點

112 年屏東縣運動會暨公教運動會

國武術項目賽序

日期：112 年 11 月 11 日(星期六)

地點：屏東縣國武術訓練中心

A 場地		
場次	項目(賽序)	備註
	隊伍報到、裁判會議	
	武術散手、國術掛技選手過磅、抽籤	
	男子組、女子組武術散手比賽(初賽)	
	男子組、女子組國術掛技比賽(初賽)	
午休 (用餐)		
	男子組、女子組武術散手比賽(複賽)	
	男子組、女子組武術散手比賽(決賽)	
	男子組、女子組國術掛技比賽(複賽)	
	男子組、女子組國術掛技比賽(決賽)	
全部賽程結束、頒獎		

112年屏東縣運暨公教聯合運動會直排輪曲棍球隊職員名單

一、國中混合

1、新埤國中

領隊:張浩鳴 執行教練:陳彥文 管理:張君龍
黃辰祐 潘威宇 何清都 王宥婷 王宥淳 潘韋廷 李思賢 王瑞瑤 潘宗宇

2、東新國中

領隊:羅彥文 執行教練:羅平育
謝朝全 鍾坤吉 莊尉昌 黃亮碩 鍾育騰 林顥予 趙澤華 蘇加恩 陳奕霖

3、南榮國中

領隊:張顥騰 執行教練:羅平育
鄧宜臻 陳清玄 羅靖綸 羅加芳 翁羽芳 林勤哲 羅正翰 謝鈞寶 楊雅竹

4、光春國中

領隊:鍾冬玉 執行教練:陳彥文 管理:潘怡蓁
鄭宇宸 戴呈浩 蕭鈞豪 何文傑 劉福享 潘柏全 陳柏勳 謝米雅 潘俐伶
陳颯岑

二、國小混合 A

1、佳冬鄉

領隊:王麗英 執行教練:蔡俊賢 管理:陳玉梅
李元凱 胡晴翔 曾聖嶂 賴名偉 胡祐誠 余冠宜 陳翎擎 洪聖涵 洪羽希
陳彥佑 洪宇飛 陳鉞翰 陳迦勒 賴恩訓 張津梧

2、枋寮鄉

領隊:劉富陞 執行教練:林巧雯, 鄭振強 管理:鍾秀英
胡又升 柯廷穎 許智詠 吳宥昇 陳晞之 李承祐 周宥鈞 傅宇聖 楊心綺
黃羿銘 柯仲穎 王若熙 林彥澄 謝智彥 潘偉皓 顧允偌

3、東港鎮

領隊:黃鳳珠 執行教練:翁美惠, 黃素卿
林孟霆 楊晉瑜 林雨順 許統明 張品崢 陳柔恩 孔律凱 陳圻勝 楊永婕
林雨德 陳洧騰 張彥詳 周楷烜 周柏霖 楊芷仔

4、崁頂鄉

領隊:郭秀分 執行教練:陳榮芳 管理:唐文玲
紀柏憲 翁士茗 汪孝諺 羅俊宇 盧禹丞 羅宇祥 鄧士翰 鄭允柔

5、新埤鄉

領隊:李文益 執行教練:劉任峯 管理:陳彥文

曾志豪 簡銓崙 簡錫誠 林歆嫻 林秉嫻 李宸睿 林楷勛 林秉賦 曾苓婕
楊岱軒 鍾松宸 林鼎恩 郭宥言 鍾佳芸

6、新園鄉

領隊:黃瓊瑤 執行教練:孫佩祺, 陳麗月 管理:蘇菁品

蔡政諺 黃柏霖 許潮興 陳冠璋 簡得恩 陳柏羽 鄭子玄 陳泓旭 林順益
黃雋庭 林孝憲 蔡承旂 林頡祈 許朝貴

三、國小混合B

1、東港鎮

領隊:黃鳳珠 執行教練:吳光永, 江卉穎

吳霽耘 林訢予 林昊霆 鮑威爾 楊博安 孔俐琳 楊延融 蔡侑桀 趙牧潔
孔裕翔 林信翰 鮑逸嶸 鍾晴 王崇翰

112年屏東縣運暨公教聯合運動會直排輪曲棍球比賽名單

一、國中混合組

新埤國中：黃辰祐 潘威宇 何清都 王宥婷 王宥淳 潘韋廷 李思賢 王瑞瑤 潘宗宇
東新國中：謝朝全 鍾坤吉 莊尉昌 黃亮碩 鍾育騰 林穎予 趙澤華 蘇加恩 陳奕霖
南榮國中：鄧宜臻 陳清玄 羅靖綸 羅加芳 翁羽芳 林勤哲 羅正翰 謝鈞寶 楊雅竹
光春國中：鄭宇宸 戴呈浩 蕭鈞豪 何文傑 劉福享 潘柏全 陳柏勳 謝米雅 潘俐伶 陳佩岑

二、國小混合組

佳冬鄉 A：李元凱 胡晴翔 曾聖嶂 賴名偉 胡祐誠 余冠宜 陳初擎 洪聖涵 洪羽希 陳彥佑 洪宇飛
陳鉞翰 陳迦勒 賴恩訓 張津梧
枋寮鄉 A：林彥澄 謝智彥 潘偉皓 顧允佑 胡又升 柯廷穎 許智詠 吳宥昇 陳晞之 李承祐 周宥鈞
傅宇聖 楊心綺 黃羿銘 柯仲穎 王若熙
東港鎮 A：楊永婕 林雨德 陳洵騰 張彥詳 周楷烜 周柏霖 楊芷仔 林孟霆 楊晉瑜 林雨順 許統明
張品崢 陳柔恩 孔律凱 陳圻勝
東港鎮 B：吳霽耘 林訢予 林昊霆 鮑威爾 楊博安 孔俐琳 楊延融 蔡侑桀 趙牧潔 孔裕翔 林信翰
鮑逸嶸 鍾晴 王崇翰
崁頂鄉 A：紀柏憲 翁士茗 汪孝諺 羅俊宇 盧禹丞 羅宇祥 鄧士翰 鄭允柔
新埤鄉 A：曾志豪 簡銓葳 簡錫誠 林歆嫻 林秉嫻 李宸睿 林楷勛 林秉賦 曾苓捷 楊岱軒 鍾松宸
林鼎恩 郭宥言 鍾佳芸
新園鄉 A：蔡政諺 黃柏霖 許潮興 陳冠璋 簡得恩 陳柏羽 鄭子玄 陳泓旭 林順益 黃雋庭 林孝憲
蔡承旂 林韻祈 許朝貴

直排輪曲棍球比賽秩序表

比賽時間：112年11月4-5日

比賽地點：國際滑輪溜冰場

國中混合組：4隊取2名

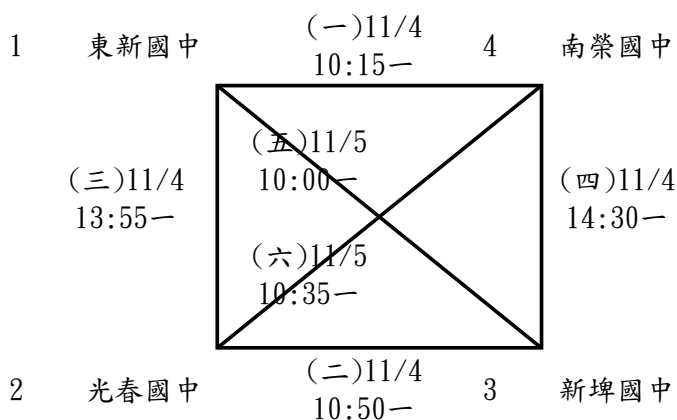

國小混合組：7隊取5名

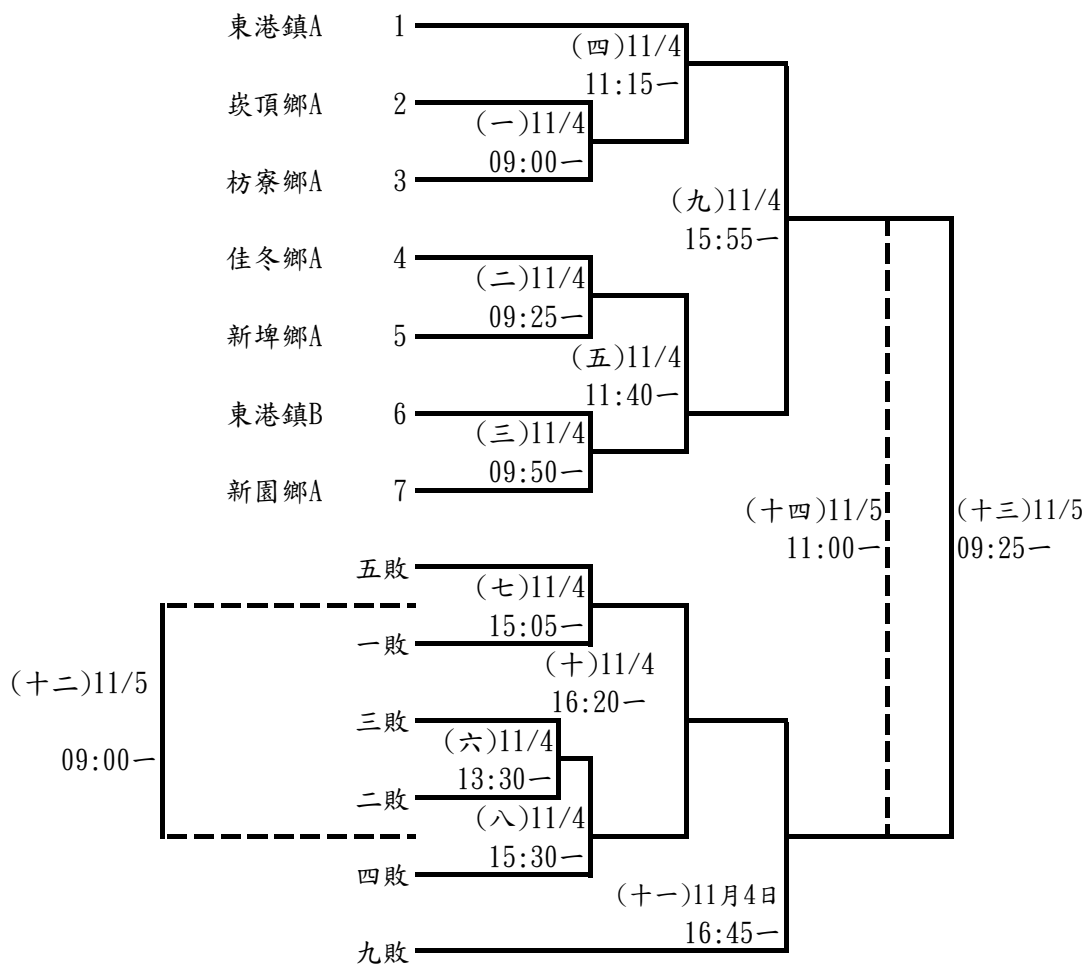

112年屏東縣運暨公教聯合運動會龍獅運動隊職員名單

一、國中混合

1、萬新國中

領隊:劉文宗 執行教練:蔡有朋

簡廷叡 林思沁 黃睿寧 李峻維 黃冠綸 李騰盛 黃宜萱 簡愷頡 蔡承祐

二、國小混合

1、屏東市

領隊:許裕呈 執行教練:宋炫志, 林伊建 管理:林彥旭

陳玟彤 李承璟 李承諺 曾子瑜 陳珺縉 蔡承祐 薛涵太 李宸堉 李秉澄
洪章茗 馮彥妮 尤晨旭 薛淇少 林沛瑩 蘇春帷 陳昀暄 李晨巨 李珮萱
李詩璇 熊顯

2、內埔鄉

領隊:邱照麟 執行教練:曾敏媛, 蕭美智 管理:廖聖雲, 潘瑞儀

胡宥勛 傅詠晴 莊婕妤 林睿竑 蔡坤乘 陳宥實 鄭基祥 廖品蓁 黃羽薰
蘇葦軒 鄧歆旆 廖鈺珍 林洵琦 鍾秉穎 傅祈悅 黃湧軒 鍾欣桐 鍾沛晴
楊詠晴 戴妍 廖良恩 林宛萱 廖文愷 吳承翰 張鈞皓 鍾乙禾 邱丞璿
邱詠婕 趙沛淳 陳睿浩 陳可思 李纓 謝恬芯 潘亞米 吳咨妤

3、里港鄉

領隊:李秉穆 執行教練:李宏文 管理:黏玉堂

鄒葆源 陳凱泓 王耀靚 陳冠宇 徐子佑 陳宥瑀 陳思愷 曾佩渝 陳珮妤
戴昀萱

4、高樹鄉

領隊:陳寶全 執行教練:梁淑屏, 王思詠 管理:徐子歡, 謝瑩臻

陳彤菲 陳展樂 蔡詠翔 梁書華 林駿皓 黃柏瀚 許珮琄 陳靖涵 黃詠娜
蘇鈺淋 張語婧 蕭宥翔 劉子滕 楊昕燁 梁辰安 林子耘 盧羽宣 莊資儀
曾紆璇 曾浚翰 黃羿愷 潘維澤 梁鈞堯 林亮妤 楊采璇 廖婕甯 江祈樂
雷梅萍 宋聿菲 劉井誠

5、新園鄉

領隊:張育欽 執行教練:蔡立華 管理:周榮崙

郭亮志 黃彥嘉 吳恩祐 郭琦茗 楊宸瑋 張瀚晨 周家榮 林柏榕 黃彥翔
林建育

6、萬丹鄉

領隊:林禎川

執行教練:李明宏,許玉芳

管理:楊明坤

劉睿誠

徐維隆

唐振恩

邵子恩

蘇昱齊

黃信楷

張立彥

陳宇

黃品綺

陳妍岑

李謹朱

詹靜媚

陳韻晴

李羽晴

黃詩云

陳妍孜

潘亦琪

林芮琦

饒沛恩

7、鹽埔鄉

領隊:邱筱蘭

執行教練:鄭素真,黃大榮

蔡幃侑

陳則凱

邱俞銓

劉柏易

辛志元

吳家豪

蔡文新

蔣弦錡

謝博恩

劉峻誌

112 年屏東縣運暨公教聯合運動會龍獅運動比賽名單

一、國中混合組

1、傳統南獅 A

萬新國中：簡廷叡 林思沁 黃睿寧 李峻維 黃冠綸 李騰盛 黃宜萱 簡愷頡 蔡承祐

二、國小混合組

1、醒獅 A

屏東市：陳玟彤 李承璟 李承諺 曾子瑜 陳珽縉 蔡承祐 薛涵太 李宸堉 李秉澄 洪章茗
萬丹鄉：劉睿誠 徐維隆 唐振恩 邵子恩 蘇昱齊 黃信楷 張立彥 陳宇 黃品綺 饒沛恩
鹽埔鄉：蔡幃侑 陳則凱 邱俞銓 劉柏易 辛志元 吳家豪 蔡文新 蔣弦錡 謝博恩 劉峻誌

2、客家獅 A

內埔鄉：胡宥勛 傅詠晴 莊婕妤 林睿竝 蔡坤乘 陳宥實 鄭基祥 廖品蓁 黃羽薰 戴妍
高樹鄉：蘇鈺淋 張語婧 蕭宥翔 劉子滕 楊昕燁 梁辰安 林子耘 盧羽宣 莊資儀 曾紆璇

3、傳統南獅 A

屏東市：陳玟彤 李承璟 李承諺 曾子瑜 陳珽縉 蔡承祐 薛涵太 李宸堉 李秉澄 洪章茗
內埔鄉：廖良恩 林宛萱 廖文愷 吳承翰 張鈞皓 鍾乙禾 吳咨妤 陳宥實 蘇葦軒 戴妍
里港鄉：鄒葆源 陳凱泓 王耀靚 陳冠宇 徐子佑 陳宥瑀 陳思愷 曾佩渝 陳姍妤 戴昀萱
高樹鄉：曾浚翰 黃羿愷 潘維澤 梁鈞堯 林亮妤 楊采璇 廖婕甯 江祈樂 雷梅萍 宋聿菲
新園鄉：楊宸瑋 張滄晨 周家榮 林柏榕 黃彥翔 林建育 郭亮志 黃彥嘉 吳恩祐 郭琦茗
萬丹鄉：陳妍岑 李謹朱 詹靜媚 陳韻晴 李羽晴 黃詩云 陳妍孜 潘亦琪 林芮琦 黃品綺

4、醒獅 B

屏東市：馮彥妮 尤晨旭 薛淇少 林沛瑩 蘇春帷 陳昫暄 李晨亘 李佩萱 李詩璇 熊顥

5、客家獅 B

內埔鄉：蘇葦軒 鄧歆旆 廖鈺珍 林洧琦 鍾秉穎 傅祈悅 黃湧軒 鍾欣桐 鍾沛晴 楊詠晴
高樹鄉：陳彤菲 陳展樂 蔡詠翔 梁書華 林駿皓 黃柏瀚 許珮琄 陳靖涵 黃詠娜 劉井誠

6、傳統南獅 B

屏東市：馮彥妮 尤晨旭 薛淇少 林沛瑩 蘇春帷 陳昫暄 李晨亘 李佩萱 李詩璇 熊顥
內埔鄉：邱丞璿 邱詠婕 趙沛淳 陳睿浩 陳可恩 李纓 謝恬芯 潘亞米 傅詠晴 鍾秉穎
高樹鄉：陳彤菲 陳展樂 蔡詠翔 梁書華 林駿皓 黃柏瀚 許珮琄 陳靖涵 黃詠娜 劉井誠

龍獅運動比賽秩序表

比賽時間：112年11月11日

比賽地點：勝利國小(活動中心)

11 月 11 日 裁判會議及場地佈置		
裁判會議項目		時間
1	醒獅	08：00
2	客家獅	08：30
3	傳統南獅	09：00
場地佈置		09：30
11 月 11日 龍獅運動比賽秩序表		
比賽項目	抽籤、檢錄時間	比賽時間
1	醒獅	國小組 9：40 國小組10：00
2	客家獅	國小組 10：30 國小組10：50
3	傳統南獅	國小組 13：30 國小組13：50
5	頒獎	預計 16:00
1. 頒獎時間請得獎單位選手務必列隊參加 2. 頒獎時間視情況亦可調整		

112 年屏東縣運暨公教聯合運動會獨輪車隊職員名單

一、社男

1、屏東市

黃文聰

2、潮州鎮

鄭秉承 鄭淦文

二、高女

1、國立潮中

莊品郁

2、屏榮高中

吳家好

三、國男

1、陸興高中

領隊:黃坤謨 執行教練:洪志強
楊守業

2、中正國中

領隊:劉瑞富 執行教練:黃苙嬪
莊右聖 陳柏睿

3、恆春國中

執行教練:林宗慶
蔡承宥 黃秋蒲 余秉霖 羅鈞暢

4、南榮國中

執行教練:黃英漢
黃傑誠

四、國女

1、陸興高中

領隊:黃坤謨 執行教練:洪志強
胡恩瑜

2、東港高中

領隊:侯淑禎 執行教練:陳純伶
周如玲

3、明正國中

執行教練:洪志強
王薇喬 陳子芸 饒芝仔 王慈億

4、中正國中

領隊:劉瑞富 執行教練:黃苙嬪
林靜誼 林子芮

5、至正國中

領隊:黃賢德 管理:黃正宗
潘函暄 薛惟心

6、鹽埔國中

領隊:陳寶郎 執行教練:洪志強
鄭詠云

7、恆春國中

執行教練:楊太和
邱豔秣 吳妍安

8、獅子國中

領隊:陳冠良 執行教練:田翔云
孫宇晴 溫佩琳 鄭緯潔

9、南榮國中

執行教練:鄭淦文
鄭沛欣

五、小男

1、屏東市

領隊:楊秋南 執行教練:劉培玦, 陳美方
黃永年 黃東堤 陳泓錡 吳彥霖 林祐安 鄒尚祐 楊予樂 黃子鈞

2、枋山鄉

領隊:李明相 執行教練:陳德宗
洪丞臨 洪信嘉 鄭翔 童于宸

3、東港鎮

領隊:李雅容 執行教練:王佩雅
簡祥丞 陳品丞 吳玄銘 林韋廷

4、長治鄉

執行教練:吳明正
吳凱翔 邱炫誌

5、新園鄉

領隊:楊司維 執行教練:陳裕政
陳柏嘉 陳毅 許煒杰 馬翊恩 方新建 郭彰炫

6、獅子鄉

領隊:林志仙 執行教練:包培好
高宇澤 施允安 李強尼 洪穆愷

7、萬丹鄉

領隊:陳奇男 執行教練:張天吉, 薛惠錦
謝子坤 洪子鈞 蘇品睿 邱御嘉 黃國彬 李柏緯

8、鹽埔鄉

領隊:曾屏憶 執行教練:洪志強
蘇柏宥 王光華 陳綦佑 王祥睿 饒定恩

六、小女

1、屏東市

領隊:林純宇 執行教練:陳長盛
林立暉 林采濠 林采詰 陳玲妃 蕭妘芸 柯品妍 張榕琳 張榕嬰 藍予彤

2、枋山鄉

領隊:李明相 執行教練:趙元楷
翁雨清 陳沛瑄 曾涓晴 鄭詩容 曾筠萱

3、東港鎮

領隊:李雅容 執行教練:張晃誠
曾詠晴 竇子淇 黃聖依 謝孟彤 李昀蓉 孔語楨 謝寧

4、長治鄉

領隊:黃孃慧 執行教練:廖淑雯, 林麗惠
劉育汝 郭婷維 鄭翊晨 鄭翊暉 黃筱雯 郭曦媛 黃郁淇

5、新園鄉

執行教練:潘淑燕

陳怡汝 陳怡蓉 陳佳伶 方苡安 陳亭諭

6、獅子鄉

執行教練:包培好

洪苡樂 李予恩 洪妍晰 郭語軒 洪苡祈

7、萬丹鄉

領隊:陳奇男 執行教練:張天吉

林芳羽

8、鹽埔鄉

領隊:曾屏憶 執行教練:廖禹穠

蔡宜汝 盧詩涵 謝宛妮

七、國小混合

1、屏東市

領隊:林純宇 執行教練:高源春

林立暉 范玲恩 林采臻 林采詒 陳玲妃 蕭妘芸 鄧葦珊 鄧毅芸

2、枋山鄉

領隊:李明相 執行教練:吳宜珊

洪丞臨 洪信嘉 童于宸 翁雨清 陳沛瑄 曾滄晴 曾筠萱 陳宥岑

3、長治鄉

劉育汝 郭婷維 黃筱雯 郭曦媛 黃郁淇 鄭翊晨 鄭翊暉 鄭潔旂 郭宸妤
楊婕君 鄭翊箴 洪語芯

4、萬丹鄉

領隊:陳奇男 執行教練:張天吉, 薛惠錦

李柏緯 陳楷沅 謝子坤 洪子鈞 林芳羽 蘇品睿 邱御嘉 黃國彬

112 年屏東縣運暨公教聯合運動會獨輪車比賽名單

一、社男組

1、競速個人前進競速 100 公尺

黃文聰（屏東市） 鄭秉承（潮州鎮） 鄭淦文（潮州鎮）

2、競速個人前進競速 400 公尺

黃文聰（屏東市） 鄭秉承（潮州鎮） 鄭淦文（潮州鎮）

二、高女組

1、競速個人前進競速 100 公尺

莊品郁（國立潮中） 吳家好（屏榮高中）

2、競速個人單腳前進競速 50 公尺

莊品郁（國立潮中）

3、競速個人前進競速 400 公尺

吳家好（屏榮高中）

三、國男組

1、競技個人花式

陳柏睿（中正國中）

2、競速個人前進競速 100 公尺

楊守業（陸興高中） 莊右聖（中正國中） 蔡承宥（恆春國中） 羅鈞暢（恆春國中）

3、競速個人單腳前進競速 50 公尺

楊守業（陸興高中） 余秉霖（恆春國中） 蔡承宥（恆春國中） 黃傑誠（南榮國中）

4、競速個人撥輪前進競速 30 公尺

陳柏睿（中正國中） 黃秋蒲（恆春國中） 羅鈞暢（恆春國中） 黃傑誠（南榮國中）

5、競速個人前進競速 400 公尺

莊右聖（中正國中） 黃秋蒲（恆春國中） 余秉霖（恆春國中）

6、IUF 迴旋障礙賽(12*15 公尺)

楊守業（陸興高中）

四、國女組

1、競技個人花式

薛惟心（至正國中） 鄭詠云（鹽埔國中）

2、競技雙人花式

王薇喬 陳子芸（明正國中）

3、競速個人前進競速 100 公尺

胡恩瑜（陸興高中） 林子芮（中正國中） 邱豔秣（恆春國中） 吳妍安（恆春國中）
溫佩琳（獅子國中） 鄭緯潔（獅子國中） 鄭沛欣（南榮國中）

4、競速個人單腳前進競速 50 公尺

胡恩瑜（陸興高中） 周如玲（東港高中） 王薇喬（明正國中） 陳子芸（明正國中）
潘函暄（至正國中） 鄭詠云（鹽埔國中） 邱豔秣（恆春國中） 吳妍安（恆春國中）
孫宇晴（獅子國中）

5、競速個人撥輪前進競速 30 公尺

周如玲（東港高中） 饒芝仔（明正國中） 林靜誼（中正國中）

6、競速個人前進競速 400 公尺

林靜誼（中正國中） 林子芮（中正國中） 薛惟心（至正國中） 潘函暄（至正國中）
孫宇晴（獅子國中） 溫佩琳（獅子國中） 鄭沛欣（南榮國中）

7、IUF 迴旋障礙賽(12*15 公尺)

王慈億（明正國中） 饒芝仔（明正國中） 林子芮（中正國中） 潘函暄（至正國中）
鄭詠云（鹽埔國中）

五、小男組

1、競技個人花式

黃永年 (屏東市) 黃東堤 (屏東市) 陳毅 (新園鄉)

2、競技雙人花式

黃永年 黃東堤 (屏東市)(A) 吳玄銘 林韋廷 (東港鎮)(A)
陳柏嘉 許煒杰 (新園鄉)(A) 林祐安 鄒尚祐 (屏東市)(B)

3、競速個人前進競速 100 公尺

黃子鈞 (屏東市) 吳彥霖 (屏東市) 洪丞臨 (枋山鄉) 童子宸 (枋山鄉)
簡祥丞 (東港鎮) 吳凱翔 (長治鄉) 邱炫誌 (長治鄉) 馬翊恩 (新園鄉)
郭彰炫 (新園鄉) 高宇澤 (獅子鄉) 施允安 (獅子鄉) 謝子坤 (萬丹鄉)
洪子鈞 (萬丹鄉) 蘇柏宥 (鹽埔鄉) 王祥睿 (鹽埔鄉)

4、競速個人單腳前進競速 50 公尺

陳泓錡 (屏東市) 楊予樂 (屏東市) 洪丞臨 (枋山鄉) 洪信嘉 (枋山鄉)
陳品丞 (東港鎮) 林韋廷 (東港鎮) 邱炫誌 (長治鄉) 陳柏嘉 (新園鄉)
蘇品睿 (萬丹鄉) 謝子坤 (萬丹鄉) 陳綦佑 (鹽埔鄉) 王祥睿 (鹽埔鄉)

5、競速個人撥輪前進競速 30 公尺

吳彥霖 (屏東市) 吳玄銘 (東港鎮) 邱御嘉 (萬丹鄉) 洪子鈞 (萬丹鄉)
饒定恩 (鹽埔鄉)

6、競速個人前進競速 400 公尺

楊予樂 (屏東市) 黃子鈞 (屏東市) 洪信嘉 (枋山鄉) 鄭翔 (枋山鄉)
陳毅 (新園鄉) 許煒杰 (新園鄉) 李強尼 (獅子鄉) 高宇澤 (獅子鄉)
黃國彬 (萬丹鄉) 邱御嘉 (萬丹鄉) 王光華 (鹽埔鄉) 蘇柏宥 (鹽埔鄉)

7、競速團體前進競速 400 公尺接力

屏東市：陳泓錡 黃永年 黃東堤 吳彥霖 楊予樂
枋山鄉：鄭翔 童子宸 洪丞臨 洪信嘉
東港鎮：簡祥丞 陳品丞 吳玄銘 林韋廷
新園鄉：方新建 馬翊恩 陳柏嘉 陳毅 許煒杰
獅子鄉：洪穆愷 施允安 李強尼 高宇澤
萬丹鄉：李柏緯 黃國彬 謝子坤 洪子鈞 蘇品睿 邱御嘉
鹽埔鄉：陳綦佑 蘇柏宥 王光華 王祥睿 饒定恩

8、IUF 迴旋障礙賽(12*15 公尺)

黃東堤 (屏東市)	楊予樂 (屏東市)	童于宸 (枋山鄉)	洪丞臨 (枋山鄉)
陳品丞 (東港鎮)	林韋廷 (東港鎮)	吳凱翔 (長治鄉)	邱炫誌 (長治鄉)
陳毅 (新園鄉)	許煒杰 (新園鄉)	蘇品睿 (萬丹鄉)	王光華 (鹽埔鄉)
饒定恩 (鹽埔鄉)			

六、小女組

1、競技個人花式

陳玲妃 (屏東市)	藍予彤 (屏東市)	謝寧 (東港鎮)	盧詩涵 (鹽埔鄉)
-----------	-----------	----------	-----------

2、競技雙人花式

林立暉 蕭妘芸 (屏東市)(A)	劉育汝 郭婷維 (長治鄉)(A)
盧詩涵 謝宛妮 (鹽埔鄉)(A)	柯品妍 張楛嬰 (屏東市)(B)
黃筱雯 郭曦媛 (長治鄉)(B)	

3、競速個人前進競速 100 公尺

林立暉 (屏東市)	張楛琳 (屏東市)	翁雨清 (枋山鄉)	曾筠萱 (枋山鄉)
曾詠晴 (東港鎮)	竇子淇 (東港鎮)	劉育汝 (長治鄉)	郭婷維 (長治鄉)
陳怡汝 (新園鄉)	陳佳伶 (新園鄉)	洪苡樂 (獅子鄉)	郭語軒 (獅子鄉)
林芳羽 (萬丹鄉)	蔡宜汝 (鹽埔鄉)		

4、競速個人單腳前進競速 50 公尺

林采溱 (屏東市)	林采詒 (屏東市)	鄭詩容 (枋山鄉)	翁雨清 (枋山鄉)
李昀蓉 (東港鎮)	曾詠晴 (東港鎮)	鄭翊晨 (長治鄉)	鄭翊暉 (長治鄉)
方苡安 (新園鄉)	謝宛妮 (鹽埔鄉)		

5、競速個人撥輪前進競速 30 公尺

陳玲妃 (屏東市)	藍予彤 (屏東市)	孔語楨 (東港鎮)	李昀蓉 (東港鎮)
黃筱雯 (長治鄉)	郭曦媛 (長治鄉)		

6、競速個人前進競速 400 公尺

蕭妘芸 (屏東市)	林采溱 (屏東市)	曾滄晴 (枋山鄉)	曾筠萱 (枋山鄉)
黃聖依 (東港鎮)	謝孟彤 (東港鎮)	黃郁淇 (長治鄉)	陳亭諭 (新園鄉)
陳怡汝 (新園鄉)	洪苡祈 (獅子鄉)	洪苡樂 (獅子鄉)	林芳羽 (萬丹鄉)
蔡宜汝 (鹽埔鄉)			

7、競速團體前進競速 400 公尺接力

屏東市：林采詒 林立暉 林采溱 陳玲妃 蕭妘芸
枋山鄉：陳沛瑄 曾滄晴 鄭詩容 翁雨清 曾筠萱
東港鎮：竇子淇 黃聖依 曾詠晴 謝孟彤 孔語楨
新園鄉：陳怡蓉 陳佳伶 方苡安 陳亭諭 陳怡汝
獅子鄉：李予恩 洪妍晰 郭語軒 洪苡樂

8、IUF 迴旋障礙賽(12*15 公尺)

林采詒 (屏東市)	林采溱 (屏東市)	陳沛瑄 (枋山鄉)	翁雨清 (枋山鄉)
謝孟彤 (東港鎮)	孔語楨 (東港鎮)	黃筱雯 (長治鄉)	郭曦媛 (長治鄉)
方苡安 (新園鄉)	陳怡汝 (新園鄉)	盧詩涵 (鹽埔鄉)	謝宛妮 (鹽埔鄉)

七、國小混合組

1、競技團體花式

屏東市：林立暉 范玲恩 林采溱 林采詒 陳玲妃 蕭妘芸 鄧葦珊 鄧毅芸
枋山鄉：洪丞臨 洪信嘉 童子宸 翁雨清 陳沛瑄 曾滄晴 曾筠萱 陳宥岑
長治鄉：劉育汝 郭婷維 黃筱雯 郭曦媛 黃郁淇 鄭翊晨 鄭翊暉 鄭潔旂 郭宸妤 楊婕君 鄭翊霖
洪語芯
萬丹鄉：李柏緯 陳楷沅 謝子坤 洪子鈞 林芳羽 蘇品睿 邱御嘉 黃國彬

獨輪車比賽賽程表

比賽時間：112年11月10日(五)

比賽地點：海豐國小

一、競速項目

(一) 個人前進競速100公尺

上午9：30 國小男童組共15人分3組-----採計時決賽

上午9：40 國小女童組共14人分3組-----採計時決賽

上午9：50 國中男子組共4人分1組-----採計時決賽

上午9：55 國中女子組共7人分2組-----採計時決賽

上午10：00 高中女子組共2人分1組-----採計時決賽

上午10：05 社會男子組共3人分1組-----採計時決賽

(二) 個人單腳前進競速50公尺

上午10：10 國小男童組共12人分2組-----採計時決賽

上午10：15 國小女童組共10人分2組-----採計時決賽

上午10：20 國中男子組共4人分1組-----採計時決賽

上午10：25 國中女子組共9人分2組-----採計時決賽

高中女子組共1人分1組----- (不比賽)

(三) 個人撥輪前進競速30公尺

上午10：30 國小男童組共5人分1組-----採計時決賽

上午10：35 國小女童組共6人分1組-----採計時決賽

上午10：40 國中男子組共4人分1組-----採計時決賽

上午10：45 國中女子組共3人分1組-----採計時決賽

(四) 個人前進競速400公尺

上午10：50 國小男童組共12人分2組-----採計時決賽

上午11：00 國小女童組共13人分3組-----採計時決賽

上午11：10 國中男子組共3人分1組-----採計時決賽

上午11：15 國中女子組共7人分2組-----採計時決賽

上午11：25 社會男子組共3人分1組-----採計時決賽

高中女子組共1人分1組----- (不比賽)

(五) 團體前進競速400公尺接力

上午11：30 國小男童組共7隊分2組-----採計時決賽

上午11：40 國小女童組共5隊分1組-----採計時決賽

(六) IUF 迴旋障礙賽(12*15 公尺)

上午9：30-12：00 國小男童組共13人-----採計時決賽

上午9：30-12：00 國小女童組共12人-----採計時決賽

上午9：30-12：00 國中女子組共5人-----採計時決賽

國中男子組共1人----- (不比賽)

二、花式項目

(一) 團體花式

下午1：00國小組共4隊

(二) 個人花式

下午1：30國小男童組共3人、國小女童組共4人

下午1：50國中女子組共2人、國中男子組共1人(不比賽)

(三) 雙人花式

下午2：00國小男童組共4隊、國小女童組共5隊

下午2：00 國中女子組共 2 隊

112年屏東縣運暨公教聯合運動會運動舞蹈隊職員名單

一、社會混合

1、內埔鄉

林雅恬

2、牡丹鄉

鄭美櫻 鄭小玉 尤慧玲 黃瑛

3、車城鄉

領隊:陳政雄

溫珮瑩 許慧如

4、恆春鎮

領隊:張達誥 執行教練:藍美慧 管理:黃綉玲

陳錦雲 袁光鎡 黃羿瑄 徐家綦 林雲芝 蔡瑄瑜 曾漂淳 呂羿樺 陳秉樺
吳宥錡 廖建嘉 李宛真 彭葦珊

5、潮州鎮

領隊:鍾蕎仔

鍾佳芯 陳宛筵 潘世偉 蔡承恩 黃信安

二、高中混合

1、國立屏中

執行教練:謝妮樑

黃崇恩

三、國中混合

1、美和高中

領隊:王致皓 執行教練:謝妮樑

鄞靜怡

2、東港高中

領隊:侯淑禎 執行教練:林怡芬

吳采薰

3、潮州國中

領隊:林容如 執行教練:謝妮樑

楊絮涵

4、萬巒國中

領隊:陳朝賢 管理:吳宇立

林俊安 潘美珍

5、車城國中

執行教練:林龍玄

朱涔溱

6、恆春國中

執行教練:林龍玄

潘羿豪 莊芸安 張芷涵 吳乙婷 潘品蓁

7、泰武國中

執行教練:林駿騰

楊斌駢

8、南榮國中

執行教練:林思好

洪以凡

四、國小混合

1、屏東市

執行教練:王筱琳

蔡羽喬 陳思云

2、恆春鎮

領隊:何淳瑛 執行教練:林龍玄,黃瑛 管理:劉文珮

吳乙星 楊凱翔 楊竣麟 趙若葳 董品希 林俊邑 董育岑 趙唯閔 林依雲

蔡予菲 朱妍芯 陳詠婕 王郁璇 尤彌亞 宋品漾 涂瑀庭 陳怡瑾 陳怡辰

蔡鈺文

3、泰武鄉

執行教練:謝妮櫟

卡樂斯克

絲·法拉屋

樂

4、萬丹鄉

領隊:呂宗益 執行教練:謝妮櫟

王品姍

5、潮州鎮

領隊:張振茂 執行教練:蔡立偉,陳大章

李亭瑩 洪子晴 連令蕎 尤煒慈 陳瑞邑 徐唯芯 楊心彤 林子靖 吳宜凌

黃宥慈 陳苡甯 陳佩潔 羅暲希

112年屏東縣運暨公教聯合運動會運動舞蹈比賽名單

一、社會混合組

1、單人拉丁五項全能

林雅恬 (內埔鄉)	呂羿樺 (恆春鎮)	彭葦珊 (恆春鎮)	鍾佳芯 (潮州鎮)
陳宛筵 (潮州鎮)	潘世偉 (潮州鎮)	蔡承恩 (潮州鎮)	黃信安 (潮州鎮)

2、單人恰恰

林雅恬 (內埔鄉)	曾漂淳 (恆春鎮)	陳秉樺 (恆春鎮)	鍾佳芯 (潮州鎮)
黃信安 (潮州鎮)			

3、單人倫巴

林雅恬 (內埔鄉)	吳宥錡 (恆春鎮)	曾漂淳 (恆春鎮)	廖建嘉 (恆春鎮)
陳秉樺 (恆春鎮)	陳宛筵 (潮州鎮)		

4、單人森巴

陳秉樺 (恆春鎮)	廖建嘉 (恆春鎮)	李宛真 (恆春鎮)	潘世偉 (潮州鎮)
蔡承恩 (潮州鎮)			

5、單人鬥牛舞

呂羿樺 (恆春鎮)	吳宥錡 (恆春鎮)	彭葦珊 (恆春鎮)	鍾佳芯 (潮州鎮)
陳宛筵 (潮州鎮)	潘世偉 (潮州鎮)		

6、單人捷舞

李宛真 (恆春鎮)	呂羿樺 (恆春鎮)	吳宥錡 (恆春鎮)	蔡承恩 (潮州鎮)
黃信安 (潮州鎮)			

7、雙人恰恰

鄭美櫻 鄭小玉 (牡丹鄉)(1)	溫珮瑩 許慧如 (車城鄉)(1)
陳錦雲 袁光鎂 (恆春鎮)(1)	尤慧玲 黃瑛 (牡丹鄉)(2)
黃羿瑄 徐家蓁 (恆春鎮)(2)	林雲芝 蔡瑄瑜 (恆春鎮)(3)

8、雙人倫巴

鄭美櫻 鄭小玉 (牡丹鄉)(1)
陳錦雲 袁光鎡 (恆春鎮)(1)
黃羿瑄 徐家蓁 (恆春鎮)(2)

溫珮瑩 許慧如 (車城鄉)(1)
尤慧玲 黃瑛 (牡丹鄉)(2)
林雲芝 蔡瑄瑜 (恆春鎮)(3)

9、雙人森巴

鄭美櫻 鄭小玉 (牡丹鄉)(1)
陳錦雲 袁光鎡 (恆春鎮)(1)
黃羿瑄 徐家蓁 (恆春鎮)(2)

溫珮瑩 許慧如 (車城鄉)(1)
尤慧玲 黃瑛 (牡丹鄉)(2)
林雲芝 蔡瑄瑜 (恆春鎮)(3)

二、高中混合組

1、單人摩登五項全能

黃崇恩 (國立屏中)

2、單人拉丁五項全能

黃崇恩 (國立屏中)

3、單人恰恰

黃崇恩 (國立屏中)

三、國中混合組

1、單人摩登五項全能

鄞靜怡 (美和高中) 吳采薰 (東港高中) 楊絜涵 (潮州國中) 林俊安 (萬巒國中)

2、單人拉丁五項全能

鄞靜怡 (美和高中) 吳采薰 (東港高中) 楊絜涵 (潮州國中) 朱涇溱 (車城國中)
潘羿豪 (恆春國中) 張芷涵 (恆春國中) 潘品蓁 (恆春國中) 楊斌駢 (泰武國中)
洪以凡 (南榮國中)

3、單人恰恰

楊絜涵 (潮州國中) 朱涇溱 (車城國中) 莊芸安 (恆春國中) 楊斌駢 (泰武國中)

4、單人倫巴

鄞靜怡 (美和高中) 吳采薰 (東港高中) 潘美珍 (萬巒國中) 莊芸安 (恆春國中)
張芷涵 (恆春國中) 吳乙婷 (恆春國中) 潘品蓁 (恆春國中)

5、單人森巴

潘美珍 (萬巒國中) 朱涇溱 (車城國中) 吳乙婷 (恆春國中) 潘品蓁 (恆春國中)
洪以凡 (南榮國中)

6、單人鬥牛舞

潘美珍 (萬巒國中) 潘羿豪 (恆春國中) 莊芸安 (恆春國中) 吳乙婷 (恆春國中)

7、單人捷舞

潘羿豪 (恆春國中) 張芷涵 (恆春國中) 楊斌駱 (泰武國中) 洪以凡 (南榮國中)

四、國小混合組

1、單人摩登五項全能

卡樂斯克絲·法拉屋樂 (泰武鄉) 王品嫻 (萬丹鄉) 連令蕎 (潮州鎮)

2、單人拉丁五項全能

王郁璇 (恆春鎮) 趙唯閔 (恆春鎮) 陳詠婕 (恆春鎮) 卡樂斯克絲·法拉屋樂 (泰武鄉)
連令蕎 (潮州鎮) 陳苡甯 (潮州鎮) 陳佩潔 (潮州鎮) 林子靖 (潮州鎮)
吳宜凌 (潮州鎮) 羅暎希 (潮州鎮)

3、單人華爾滋

趙若葳 (恆春鎮) 陳瑞邑 (潮州鎮) 尤煒慈 (潮州鎮)

4、單人探戈

趙若葳 (恆春鎮) 卡樂斯克絲·法拉屋樂 (泰武鄉) 王品嫻 (萬丹鄉) 陳瑞邑 (潮州鎮)

5、單人快四步

趙若葳 (恆春鎮)

6、單人恰恰

陳思云 (屏東市)	董品希 (恆春鎮)	楊凱翔 (恆春鎮)	涂瑀庭 (恆春鎮)
林于靖 (潮州鎮)	李亭瑩 (潮州鎮)	洪子晴 (潮州鎮)	

7、單人倫巴

蔡羽喬 (屏東市)	陳思云 (屏東市)	楊竣麟 (恆春鎮)	董品希 (恆春鎮)
董育岑 (恆春鎮)	王品姍 (萬丹鄉)	陳瑞邑 (潮州鎮)	楊心彤 (潮州鎮)
黃宥慈 (潮州鎮)	陳苡甯 (潮州鎮)	尤煒慈 (潮州鎮)	

8、單人森巴

蔡羽喬 (屏東市)	陳思云 (屏東市)	楊凱翔 (恆春鎮)	楊竣麟 (恆春鎮)
董育岑 (恆春鎮)	徐唯芯 (潮州鎮)	吳宜凌 (潮州鎮)	羅暲希 (潮州鎮)
李亭瑩 (潮州鎮)			

9、單人鬥牛舞

蔡羽喬 (屏東市)	楊凱翔 (恆春鎮)	楊竣麟 (恆春鎮)	涂瑀庭 (恆春鎮)
尤煒慈 (潮州鎮)	陳颯潔 (潮州鎮)	徐唯芯 (潮州鎮)	林于靖 (潮州鎮)
吳宜凌 (潮州鎮)	黃宥慈 (潮州鎮)		

10、單人捷舞

董品希 (恆春鎮)	王郁璇 (恆春鎮)	尤彌亞 (恆春鎮)	楊心彤 (潮州鎮)
羅暲希 (潮州鎮)	洪子晴 (潮州鎮)	連令蕎 (潮州鎮)	黃宥慈 (潮州鎮)
李亭瑩 (潮州鎮)			

11、雙人拉丁五項全能

吳乙星 蔡鈺文 (恆春鎮)(1)	林俊邑 朱妍芯 (恆春鎮)(2)
陳怡瑾 陳怡辰 (恆春鎮)(3)	

12、雙人恰恰

吳乙星 蔡鈺文 (恆春鎮)(1)	林依雲 尤彌亞 (恆春鎮)(2)
蔡予菲 宋品漾 (恆春鎮)(3)	

13、雙人倫巴

蔡予菲 宋品漾 (恆春鎮)(1)	林依雲 尤彌亞 (恆春鎮)(2)
陳怡瑾 陳怡辰 (恆春鎮)(3)	

14、雙人森巴

林俊邑 朱妍芯 (恆春鎮)(1)

趙唯閔 陳詠婕 (恆春鎮)(3)

董育岑 涂瑀庭 (恆春鎮)(2)

15、雙人鬥牛舞

吳乙星 蔡鈺文 (恆春鎮)(1)

陳怡瑾 陳怡辰 (恆春鎮)(3)

林俊邑 朱妍芯 (恆春鎮)(2)

16、雙人捷舞

蔡予菲 宋品漾 (恆春鎮)(1)

王郁璇 林依雲 (恆春鎮)(2)

趙唯閔 陳詠婕 (恆春鎮)(3)

徐唯芯 楊心彤 (潮州鎮)(1)

陳苡甯 陳佩潔 (潮州鎮)(2)

運動舞蹈比賽秩序表

比賽時間：112年11月11日(六)

比賽場地：屏東縣政府大禮堂

場序	接序	時間	組別	回合	隊數	取數	入圍	曲目
1		13:00	國小混合組-單人華爾滋	決賽	3	1		W
2		13:02	國小混合組-單人探戈	決賽	4	2		T
3		13:04	國小混合組-單人快四步	決賽	1	不比賽		Q
4		13:06	國小混合組-單人摩登五項全能	決賽	3	1		W. T. F. Q. Vw
5		13:16	高中混合組-單人摩登五項全能	決賽	1	不比賽		W. T. F. Q. Vw
6		13:26	國中混合組-單人摩登五項全能	決賽	4	2		W. T. F. Q. Vw
7		13:36	社會混合組-單人恰恰	決賽	5	3		C
8		13:38	社會混合組-單人倫巴	決賽	6	4		R
9		13:40	社會混合組-單人森巴	決賽	5	3		S
10		13:42	社會混合組-單人鬥牛舞	決賽	6	4		P
11		13:44	社會混合組-單人捷舞	決賽	5	3		J
12	27	13:46	國小混合組-單人拉丁五項全能	1 round	10		6	C. R. S. P. J
13	29	13:56	國小混合組-單人倫巴	1 round	11		6	R
14	31	13:58	國小混合組-單人鬥牛舞	1 round	10		6	P
14:00 中場開幕								
15		14:30	國中混合組-單人拉丁五項全能	決賽	9	6		C. R. S. P. J
16		14:40	社會混合組-雙人恰恰	決賽	6	4		C
17		14:42	社會混合組-雙人倫巴	決賽	6	4		R
18		14:44	社會混合組-雙人森巴	決賽	6	4		S
19		14:46	高中混合組-單人拉丁五項全能	決賽	1	不比賽		C. R. S. P. J
20		14:56	高中混合組-單人恰恰	決賽	1	不比賽		C
21		14:58	國小混合組-雙人拉丁五項全能	決賽	3	1		C. R. S. P. J
22		15:08	國中混合組-單人恰恰	決賽	4	2		C
23		15:10	國中混合組-單人倫巴	決賽	7	5		R
24		15:12	國中混合組-單人森巴	決賽	5	3		S
25		15:14	國中混合組-單人鬥牛舞	決賽	4	2		P
26		15:16	國中混合組-單人捷舞	決賽	4	2		J
27		15:18	國小混合組-單人拉丁五項全能	決賽	6	6		C. R. S. P. J
28		15:28	國小混合組-單人恰恰	決賽	7	5		C
29		15:30	國小混合組-單人倫巴	決賽	6	6		R
30		15:32	國小混合組-單人森巴	決賽	9	6		S
31		15:34	國小混合組-單人鬥牛舞	決賽	6	6		P
32		15:36	國小混合組-單人捷舞	決賽	9	6		J
33		15:38	社會混合組-單人拉丁五項全能	決賽	8	6		C. R. S. P. J
34		15:48	國小混合組-雙人恰恰	決賽	3	1		C
35		15:50	國小混合組-雙人倫巴	決賽	3	1		R
36		15:52	國小混合組-雙人森巴	決賽	3	1		S
37		15:54	國小混合組-雙人鬥牛舞	決賽	3	1		P
38		15:56	國小混合組-雙人捷舞	決賽	5	3		J
15:58 賽事結束(頒獎)								

112年屏東縣運暨公教聯合運動會拔河隊職員名單

一、國男

1、明正國中

領隊:林俊傑 執行教練:傅勤展,黃世平

黎翔安 溫喆安 羅沁楷 林子捷 楊凱丞 宋浩鳴 張哲誠 楊正榮 林子庭
陳柏宏 李學彥

2、麟洛國中

領隊:郭瓊揚 執行教練:鍾瑞乾

林煜傑 張郁鈞 陳庭宇 彭丞 鄭宇宸 邱堃賢 林立宸 林宸宇 胡嘉宸
曹亦頡 游子鎰 湯承濤

3、新埤國中

領隊:張浩鳴 管理:張君龍

潘宗宇 王宥淳 張丞喆 潘威呈 黃辰祐 潘柏諺

4、萬丹國中

執行教練:吳建智

趙晟霆 許詠程 蘇泓儒 張藜誠 陳宥翰 潘禹鈞

5、琉球國中

領隊:蘇傳桔 執行教練:陳宗柏 管理:李秀麗

蔡樂洺 蘇子宸 游鎧蔚 李錦富 黃博君 劉宥廷 洪富元 蔡文政 黃泓銓
蔡佑杰 許天恩 洪詮貴

二、國女

1、明正國中

領隊:林俊傑 執行教練:傅勤展,黃世平

謝沛蓁 陳玉璇 林沁妍 陳晞 陳韋容 黃鈺芸 潘語安

2、麟洛國中

領隊:郭瓊揚 執行教練:洪琬琪

邱靜如 林渝庭 徐以璇 徐佳玟 曹欣晨 謝心語 謝季帆 陳沛蓁 翁瑞翎

3、新埤國中

領隊:張浩鳴 管理:張君龍

潘盈莉 林可尹 陳怡如 潘依岑 王微茜 詹又靜

4、萬丹國中

執行教練:吳建智

陳慈茹 鄭麗馨 蕭妮琪 楊喻淇 魏秀清 夏雅柔

5、琉球國中

領隊:蘇傳桔 執行教練:陳宗柏 管理:李秀麗

蔡舒安 陳思好 蔡晶晶 蔡晨妍 邦珈綺 陳好涵 陳筠宜 陳又家 洪采雯
蔡宛諭 黃樺恩 田乙琰

三、國中混合

1、明正國中

領隊:林俊傑 執行教練:傅勤展,黃世平

陳韋容 陳晞 黃鈺芸 陳玉璇 楊正榮 張哲誠 陳柏宏 黎翔安 楊凱丞

2、麟洛國中

領隊:郭瓊揚 執行教練:鍾瑞乾

吳柏賢 張郁鈞 李亦宸 陳宥勛 邱靜如 徐以璇 徐佳玟 曹欣晨

3、新埤國中

領隊:張浩鳴 管理:張君龍

潘韶瑩 王芷寧 張幸子 潘以宸 潘柏呈 潘廷安

4、萬丹國中

執行教練:吳建智

蔡承堉 黃楷宸 陳奕霖 林雨潔 李曉蓉 李翊岑

5、琉球國中

領隊:蘇傳桔 執行教練:李炎宗 管理:李秀麗

張家賢 李俊泰 陳政暘 洪義盛 黃翔偉 李世豪 郭金豪 曾柏佳 邦珈綺
陳好涵 陳筠宜 陳又家

四、小男 A

1、琉球鄉

領隊:李清偉 執行教練:蔡柏緯 管理:陳鈺涵

鄭霆仲 李岳霆 林凱竣 郭金富 洪丞頡 黃易璋 蔡育展 林宙俞 林品宸
林貴洲

2、潮州鎮

領隊:張振茂 執行教練:黃友祥 管理:湯千慧

洪家洋 王仁鴻 林楷哲 方滄駿 楊宸 王信博 李承達 李思善 盧力丞
陳彥睿

五、小女 A

1、琉球鄉

領隊:李清偉 執行教練:蔡柏緯 管理:胡采芹
王茲芊 鄭芳萍 蔡圓婷 李芝瑩 田芯怡 蘇昱宣 李婧菲 李子瑜 李于瑄
鄭羽妍

2、潮州鎮

領隊:張振茂 執行教練:余佳諾 管理:廖隨香
黃諭琇 張宸瑜 賴韋彤 劉家語 吳昫蓁 林呈昀 葉靜儀 林毓恩 蔡口永彤
陳姿安

六、國小混合 A

1、琉球鄉

領隊:李清偉 執行教練:蔡柏緯
鄭霆仲 李岳霆 郭金富 林宙俞 王茲芊 鄭芳萍 蔡圓婷 李芝瑩 田芯怡
林貴洲

2、潮州鎮

執行教練:黃友祥 管理:張琬婷
洪家洋 王仁鴻 林楷哲 楊宸 王信博 黃諭琇 張宸瑜 賴韋彤 劉家語
吳昫蓁 李承達 林呈昀

112 年屏東縣運暨公教聯合運動會拔河比賽名單

一、國男組

1、6 人總重 405 公斤(含)以下

明正國中：黎翔安 溫喆安 羅沁楷 林子捷 楊凱丞 宋浩鳴 張哲誠 楊正榮 林子庭 陳柏宏 李學彥
麟洛國中：林煜傑 張郁鈞 陳庭宇 彭丞 鄭宇宸 邱堃賢 林立宸 林宸宇 胡嘉宸 曹亦頡 游子鉉
湯承澔
新埤國中：潘宗宇 王宥淳 張丞喆 潘威呈 黃辰祐 潘柏諺
萬丹國中：趙晟霆 許詠程 蘇泓儒 張藜誠 陳宥翰 潘禹鈞
琉球國中：蔡樂洺 蘇子宸 游鎧蔚 李錦富 黃博君 劉宥廷 洪富元 蔡文政 黃泓銓 蔡佑杰 許天恩
洪詮貴

二、國女組

1、6 人總重 360 公斤(含)以下

明正國中：謝沛蓁 陳玉璇 林沁妍 陳晞 陳韋容 黃鈺芸 潘語安
麟洛國中：邱靜如 林渝庭 徐以璇 徐佳玟 曹欣晨 謝心語 謝季帆 陳沛蓁 翁瑞翎
新埤國中：潘盈莉 林可尹 陳怡如 潘依岑 王微茜 詹又靜
萬丹國中：陳慈茹 鄭麗馨 蕭妮琪 楊喻淇 魏秀清 夏雅柔
琉球國中：蔡舒安 陳思好 蔡晶晶 蔡晨妍 邦珈綺 陳妤涵 陳筠宜 陳又家 洪采雯 蔡宛諭 黃樺恩
田乙瑄

三、國中混合組

1、6 人總重 390 公斤(含)以下

明正國中：陳韋容 陳晞 黃鈺芸 陳玉璇 楊正榮 張哲誠 陳柏宏 黎翔安 楊凱丞
麟洛國中：吳柏賢 張郁鈞 李亦宸 陳宥勛 邱靜如 徐以璇 徐佳玟 曹欣晨
新埤國中：潘韶瑩 王芷寧 張幸子 潘以宸 潘柏呈 潘廷安
萬丹國中：蔡承澤 黃楷宸 陳奕霖 林雨潔 李曉蓉 李翊岑
琉球國中：張家賢 李俊泰 陳政暄 洪義盛 黃翔偉 李世豪 郭金豪 曾柏佳 邦珈綺 陳妤涵 陳筠宜
陳又家

四、小男 A 組

1、6 人總重 420 公斤(含)以下

琉球鄉 A：鄭霆仲 李岳霆 林凱竣 郭金富 洪丞頡 黃易璋 蔡育展 林宙俞 林品宸 林貴洲
潮州鎮 A：洪家洋 王仁鴻 林楷哲 方洧駿 楊宸 王信博 李承達 李恩善 盧力丞 陳彥睿

五、小女 A 組

1、6 人總重 420 公斤(含)以下

琉球鄉 A：王茲芊 鄭芳萍 蔡圓婷 李芝瑩 田芯怡 蘇昱宣 李婧菲 李子瑜 李于瑄 鄭羽妍

潮州鎮 A：黃諭琇 張宸瑜 賴韋彤 劉家語 吳昀綦 林呈昀 葉靜儀 林毓恩 蔡口永彤 陳姿安

六、國小混合 A 組

1、6 人總重 420 公斤(含)以下

琉球鄉 A：鄭霆仲 李岳霆 郭金富 林宙俞 王茲芊 鄭芳萍 蔡圓婷 李芝瑩 田芯怡 林貴洲

潮州鎮 A：黃諭琇 張宸瑜 賴韋彤 劉家語 吳昀綦 李承達 林呈昀 洪家洋 王仁鴻 林楷哲 楊宸 王信博

拔河比賽秩序表

比賽日期：112年11月10日(五)

比賽場地：屏東縣立麟洛國中

國男組：5隊取3名

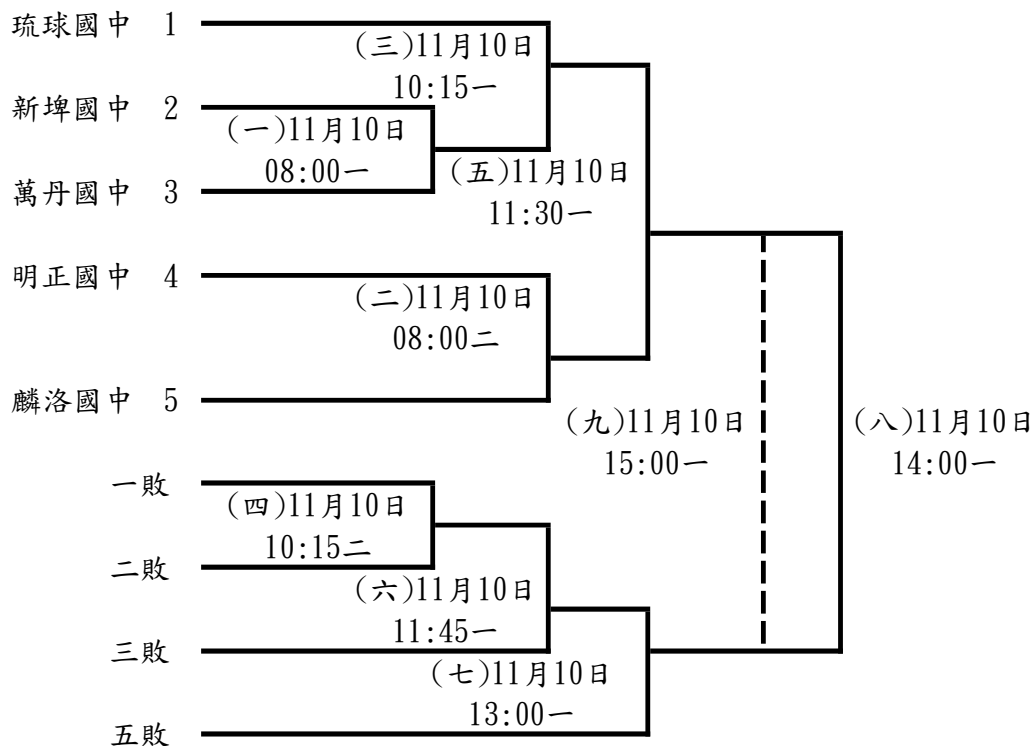

國女組：5隊取3名

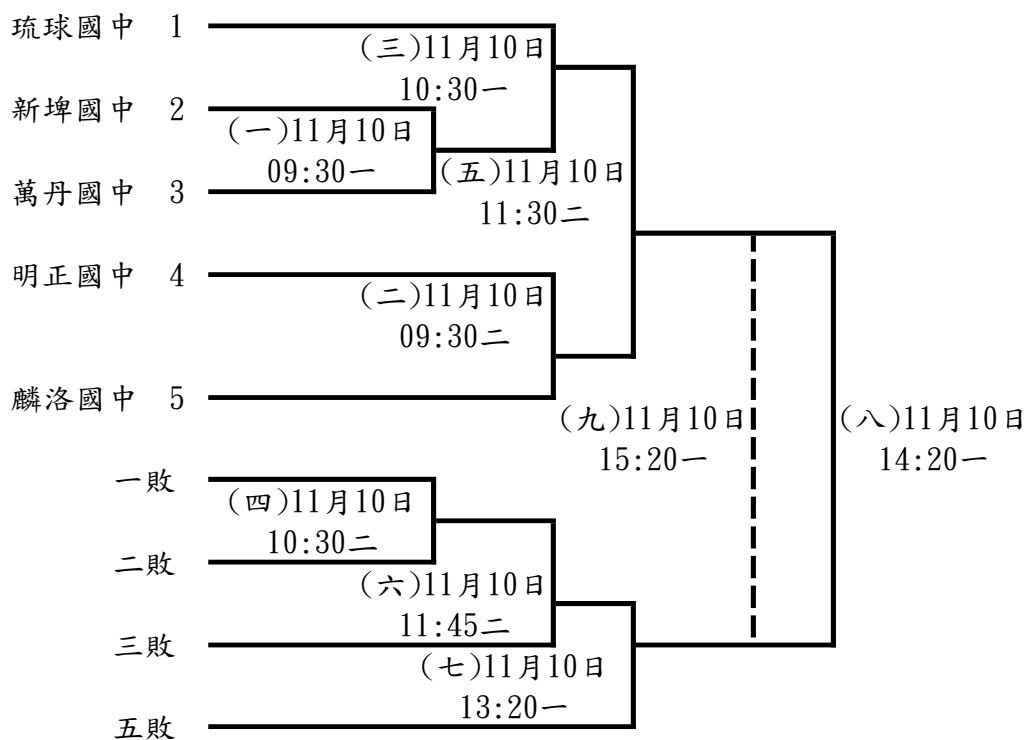

國中混合組：5隊取3名

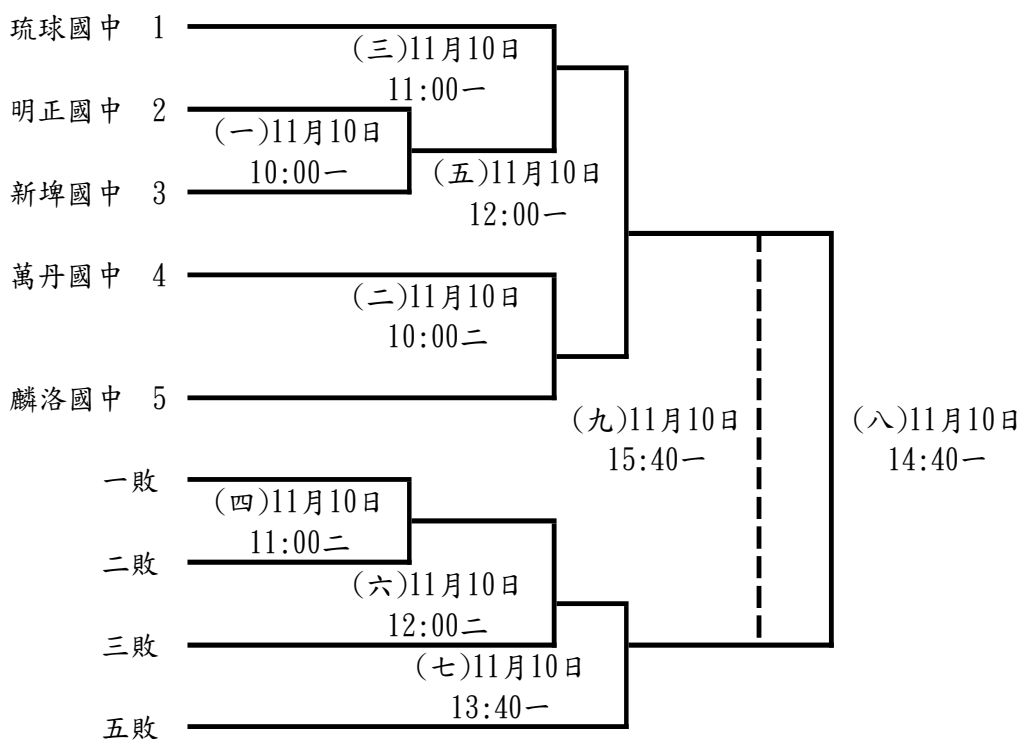

小男組：2隊取1名

琉球鄉A 1 $\xrightarrow[\text{09:45一}]{\text{(一)11月10日}}$ 2 潮州鎮A

小女組：2隊取1名

琉球鄉A 1 $\xrightarrow[\text{10:45一}]{\text{(一)11月10日}}$ 2 潮州鎮A

國小混合組：2隊取1名

琉球鄉A 1 $\xrightarrow[\text{11:15一}]{\text{(一)11月10日}}$ 2 潮州鎮A

112 年屏東縣運暨公教聯合運動會躲避球隊職員名單

一、小男 A

1、屏東市

領隊:陳永峯 執行教練:張正奇 管理:辛紹文

吳奕勳 葉垣廷 黃宏銘 盧品均 鄭名哲 陳聖浩 辛翊安 陳有翊 潘品棟
鄭羽翔 楊帛叡 王嘉鴻

2、九如鄉

領隊:王美玲 執行教練:楊清河, 王仕成 管理:林裕學

陳泳璋 陳鵬丞 盧群賢 陳奕丰 紀泓羽 陳緯駿 江秉晃 李洋銘 蔡宏源
盧宥翔 吳晨宇 盧吡翰

二、小男 B

1、九如鄉

領隊:王美玲 執行教練:王仕成 管理:李宜軒

林詩瑾 陳星縈 唐凡絮 盧芊媛 王晨妤 賴敬雅 朱亮慈 盧曉菁 陳榛蕙
王晨芯

112 年屏東縣運暨公教聯合運動會躲避球比賽名單

一、小男組

屏東市 A：吳奕勳 葉垣廷 黃宏銘 盧品均 鄭名哲 陳聖濤 辛翊安 陳有翊 潘品棟 鄭羽翔
楊帛叡 王嘉鴻

九如鄉 A：陳泳璋 陳鵬丞 盧群賢 陳奕丰 紀泓羽 陳緯駿 江秉晃 李洋銘 蔡宏源 盧宥翔
吳晨宇 盧咄翰

九如鄉 B：林詩瑾 陳星縈 唐凡絮 盧芊媛 王晨妤 賴敬雅 朱亮慈 盧曉菁 陳榛蕙 王晨芯

躲避球比賽秩序表

比賽時間：112 年 11 月 10 日（五）

比賽地點：崇蘭國小

小男組：3 隊取 1 名

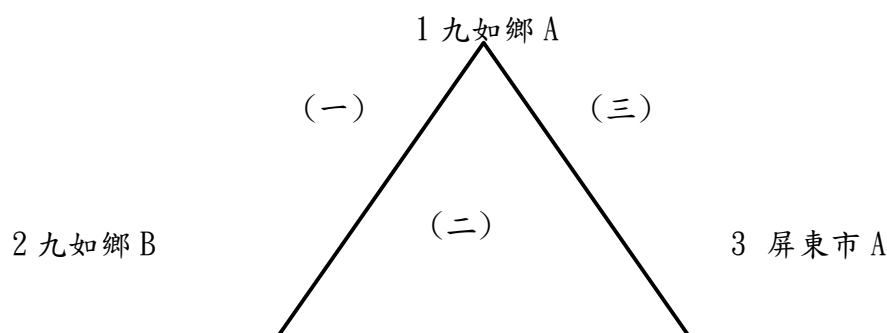

表一：112 年屏東縣運暨公教運動會躲避球對戰表

日期：112 年 11 月 10 日（五）地點：崇蘭國小

編號	場次	時間	組別	比賽隊伍	場地	成績	勝隊	備註
1	一	10:00-10:30	男童	九如鄉 A VS 九如鄉 B	A	:		
2	二	10:30-11:00	男童	九如鄉 B VS 屏東市 A	A	:		
3	三	11:00-11:30	男童	屏東市 A VS 九如鄉 A	A	:		

表二：國小男童組循環賽積分名次表

	九如鄉 A	九如鄉 B	屏東市 A	積分
九如鄉 A	/			
九如鄉 B		/		
屏東市 A			/	

一、比賽制度：

2. 比賽時間：採三局制，採三戰兩勝制。每局 5 分鐘中場休息 2 分鐘。若比賽至第三局結束人數如相同時於結束後進行驟死賽，每隊派出三名外場球重新跳球比賽，率先擊中對隊者為勝隊。
3. 採雙淘汰制時(若參賽隊數僅為 3 隊，則以循環賽制)，勝一場得 2 分；敗一場得 0 分。若得分相同時依各隊相關對戰關係依序以得分較多、失分較少、得分減失分多者為勝隊。

二、比賽規定：

1. 各組上場人數均採 8 人制比賽，每隊報名以 8-12 人為限。
2. 一局比賽進行中如發現惡意攻擊頭部者給予黃牌警告，第二次惡意攻擊頭部逕行取消資格退場，該球員該場比賽禁止比賽。
3. 賽前 20 分鐘應繳交學生證或在學證明書，社會高中組一律繳交身分證（持駕照、健保卡者不得下場比賽）到檢錄組，以備查驗，未能提出者，不得參加比賽。

112年屏東縣運暨公教聯合運動會藤球隊職員名單

一、國男 A

1、萬丹國中

領隊:黃豐欽 執行教練:方瑞照 管理:蔡文鳳
郭子聖 蕭智鴻 許恆熏 張凱翔 潘奕丞 施坤呈

2、佳冬國中

領隊:鄭雅靜 執行教練:鄭力元,陳佳佩
廖虹鈞 賴柏翰 曾奐傑 王證豪 戴宏吉 戴愷祐

3、恆春國中

執行教練:林宗慶,楊太和
洪一民 張簡奕喆 吳瑋倫 吳振揚 莫子頡 謝侑廷 張歲奕 張智凱

二、國女 A

1、萬丹國中

領隊:黃豐欽 執行教練:方瑞照 管理:蔡文鳳
林宜蓁 康瑀涵 方麗茹 郭子寧 李欣卉 簡廷芳

2、佳冬國中

領隊:鄭雅靜 執行教練:鄭力元
簡瑋玲 周真羽 吳宛庭 林涵寧 林楷芬

3、恆春國中

執行教練:林宗慶,楊太和
吳昱萱 楊茵安 胡尉慈 黃淑茹 楊采勳 黃妘甄 張嘉玲

三、小男 A

1、佳冬鄉

執行教練:陳睿儒
潘俊翰 楊于樂 鄭羽森 曾聖嶂 楊凱棋

2、恆春鎮

領隊:張珈晴 執行教練:洪誌廷 管理:莊瑋瑋
李昕諺 陳羿廷 盧峻銜 李鎔先 潘威碩 郭已睿 張誠允 謝旭曜

3、獅子鄉

領隊:吳明宗 執行教練:韋念慈 管理:張詠捷
魯浩恩 戴約翰 范駿瀚 歐以恩 田宸翼 司正豪

4、萬丹鄉

領隊:黃金茂 執行教練:陳志欣 管理:陳順民
陳雨寰 李紹右 莊勝丞 林咏鋹 簡廷洋 蕭育恩

四、小女 A

1、恆春鎮

領隊:陳彥杏 執行教練:柳承佑
吳芮穎 謝亭瑩 陳芝愉 陳芝蓉 葉子瑄 謝曉盈 邱郁晴

2、獅子鄉

執行教練:韋念慈 管理:敬陸珂·阿薩敬嵐恩
顏子璇 洪沐霖 邱又宥 洪洵霖 歐以蓁 許宥婷 戴張辰圓 許靚蕾

3、萬丹鄉

領隊:黃金茂 執行教練:鄭君儀 管理:方瑞照
林侑蓁 張芷綺 王鈺涵 洪采庭 洪苡榛 洪苡瑄 張案昀

五、國男 B

1、萬丹國中

領隊:黃豐欽 管理:蔡文鳳
劉翹成 李芄毅 郭洺均 姚品陞 郭昶宏

2、佳冬國中

領隊:鄭雅靜 執行教練:鄭力元, 陳佳佩
楊浚鎔 陳聖元 汪立佑 賴銘曜 劉勇延 王鵬嘉 陳旭宥 吳亮頡

六、國女 B

1、萬丹國中

領隊:黃豐欽 執行教練:方瑞照 管理:蔡文鳳
吳明真 陳亞弦 顏宇攸 郭佳妤 辜馨儀 李苡薰

2、佳冬國中

領隊:鄭雅靜 執行教練:鄭力元
林琬芹 李芷芸 周妙誼 林嘉穎 蘭奕臻

3、恆春國中

執行教練:林宗慶, 楊太和
吳昱潔 陳以萱 申育婷 潘芸萱 覃巧恩 盧紫昀 卓芯臣

七、小男 B

1、恆春鎮

執行教練:李啟禎

邵耀明 陳健承 吳彥融 邵均名 吳星瑤 盧峻杰 陳宇文

2、獅子鄉

執行教練:顏佳儀

管理:廖音因

李聖澤 洪加恩 蔣柏安 戴庭希 戴張辰曦 孔鎧樂 周元承 陳中宇

3、萬丹鄉

領隊:黃金茂

執行教練:陳志欣

管理:陳順民

薛永傑 洪志豪 周子暄 洪子翔 李昀晏 李冠均 王翔裕 郭建禮

八、小女 B

1、恆春鎮

執行教練:楊怡雅

李恩綾 陳品儒 吳宛芹 卓祐羽 盧于潔 李宜臻 陳妍恩 陳娒樂

112年屏東縣運暨公教聯合運動會藤球比賽名單

一、國男組

萬丹國中A：郭子聖 蕭智鴻 許恆熏 張凱翔 潘奕丞 施坤呈
萬丹國中B：劉翊成 李芑毅 郭洺均 姚品陞 郭昶宏
佳冬國中A：廖虹鈞 賴柏翰 曾奐傑 王證豪 戴宏吉 戴愷祐
佳冬國中B：楊浚鎡 陳聖元 汪立佑 賴銘曜 劉勇延 王鵬嘉 陳旭宥 吳亮頡
恆春國中A：洪一民 張簡奕喆 吳瑋倫 吳振揚 莫子頡 謝侑廷 張歲奕 張智凱

二、國女組

萬丹國中A：林宜蓁 康瑀涵 方麗茹 郭子寧 李欣卉 簡廷芳
萬丹國中B：吳明真 陳亞弦 顏宇攸 郭佳妤 辜馨儀 李苡薰
佳冬國中A：周真羽 吳宛庭 林涵寧 林楷芬 簡瑋玲
佳冬國中B：林琬芹 李芷芸 周妙誼 林嘉穎 蘭奕臻
恆春國中A：吳昱萱 楊茵安 胡尉慈 黃淑茹 楊采勳 黃妘甄 張嘉玲
恆春國中B：吳昱潔 陳以萱 申育婷 潘芸萱 覃巧恩 盧紫昀 卓芯臣

三、小男組

佳冬鄉A：潘俊翰 楊于樂 鄭羽森 曾聖嶂 楊凱棋
恆春鎮A：李昕諺 陳羿廷 盧峻銜 李鎔先 潘威碩 郭已睿 張誠允 謝旭曜
恆春鎮B：邵耀明 陳健承 吳彥融 邵均名 吳星瑀 盧峻杰 陳宇文
獅子鄉A：魯浩恩 戴約翰 范駿瀚 歐以恩 田宸翼 司正豪
獅子鄉B：李聖澤 洪加恩 蔣柏安 戴庭希 戴張辰曦 孔鎧樂 周元承 陳中宇
萬丹鄉A：陳雨寰 李紹右 莊勝丞 林咏鎡 簡廷洋 蕭育恩
萬丹鄉B：薛永傑 洪志豪 周子暄 洪子翔 李昀晏 李冠均 王翔裕 郭建禮

四、小女組

恆春鎮A：吳芮穎 謝亭瑩 陳芝愉 陳芝蓉 葉子瑄 謝曉盈 邱郁晴
恆春鎮B：李恩綾 陳品儒 吳宛芹 卓祐羽 盧于潔 李宜臻 陳妍恩 陳嬉樂
獅子鄉A：顏子璇 洪沐霖 邱又宥 洪洧霖 歐以蓁 許宥婷 戴張辰圓 許靚蕾
萬丹鄉A：林侑蓁 張芷綺 王鈺涵 洪采庭 洪苡榛 洪苡瑄 張案昀

藤球比賽秩序表

比賽時間：112年11月10-11日

比賽地點：屏東縣立佳冬國中

國男組：5隊取3名

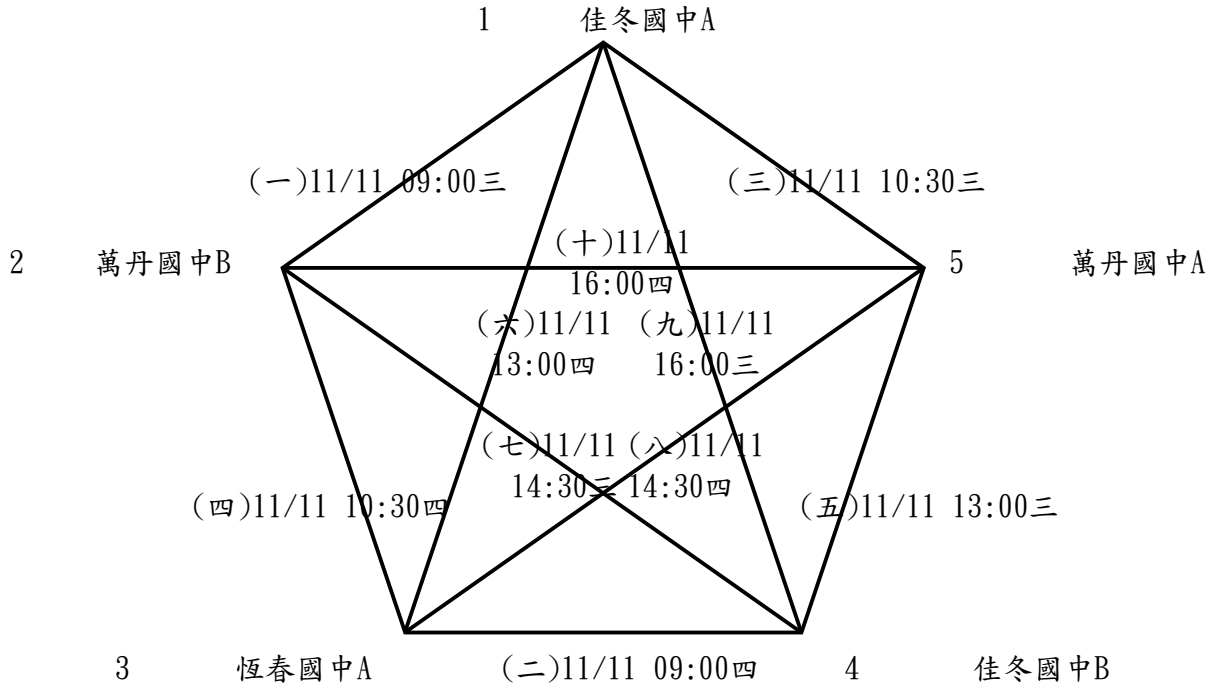

國女組：6隊取4名(分2組，每組取2名進決賽)

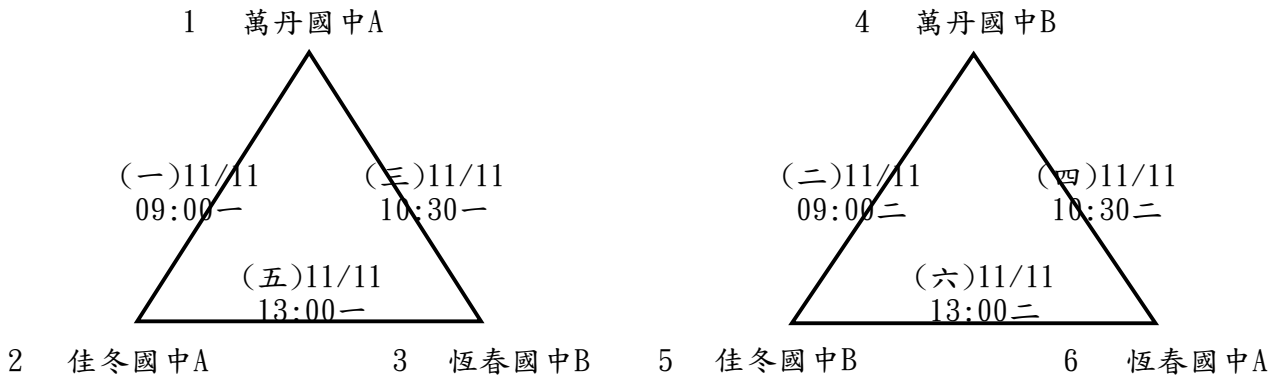

決賽

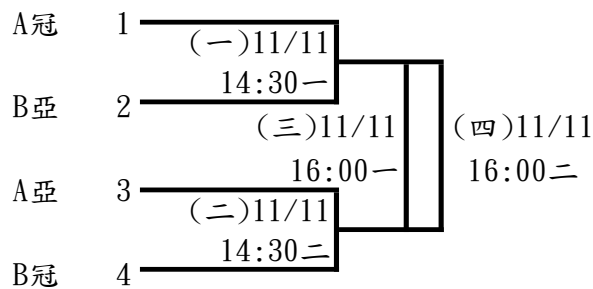

小男組：7隊取5名(分2組，每組取3名進決賽)

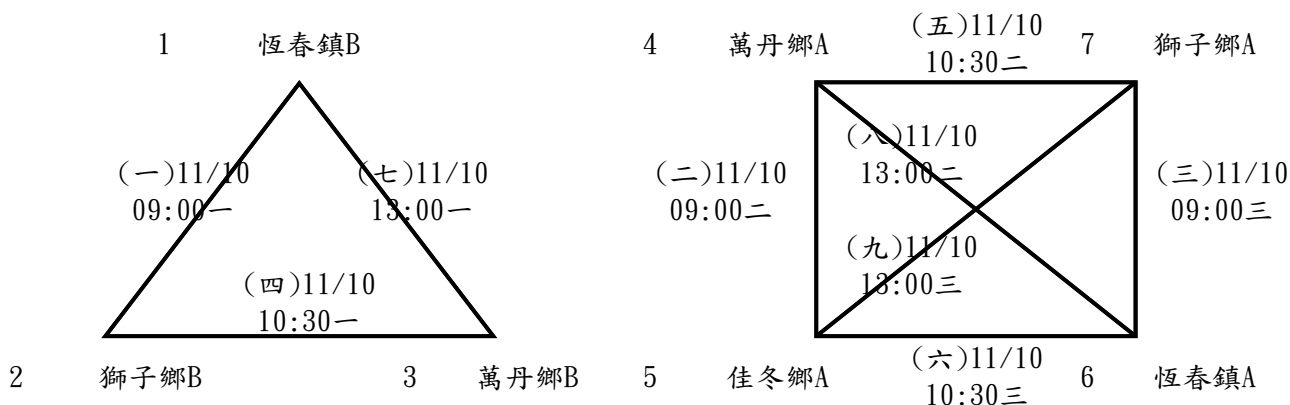

決賽

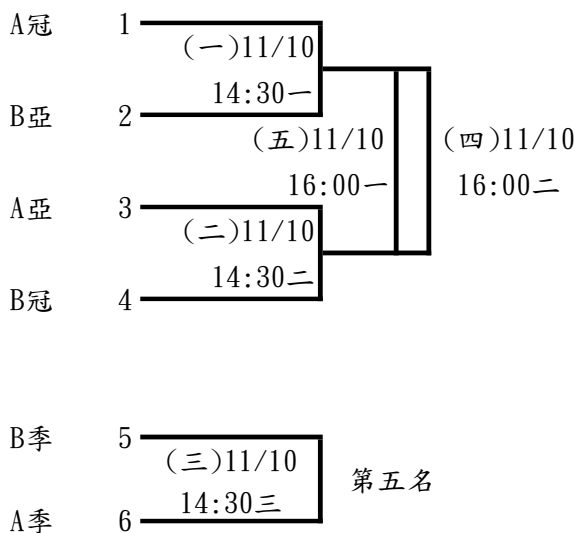

小女組：4隊取2名

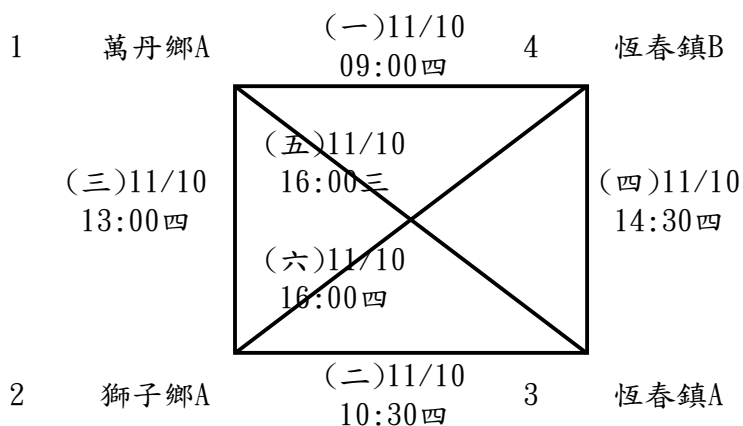

112 年屏東縣運暨公教聯合運動會滾球隊職員名單

一、社男

1、屏東市

領隊:陳盛杰 執行教練:徐蕙昭
洪正泰 林佑駿 陳盛杰 王柏翔

2、東港鎮

黃儀

3、高樹鄉

領隊:古金源 執行教練:黃渝婷
古洺睿 潘東立 廖健亨 郭韋志

二、社女

1、屏東市

執行教練:徐蕙昭
陳安琦 黃兆瑩

三、高男

1、國立屏中

陳豐泰 陳昱安

2、屏榮高中

謝意能 吳宙駿

3、屏東高工

領隊:柯朝塗 執行教練:古洺睿
陳靖達 顏瑞增

四、高女

1、國立屏女

領隊:楊榮豐 執行教練:吳政芳
林宜萱

2、大同高中

領隊:王郁菁 執行教練:吳政芳
邱珣方 方鈿岑

3、屏榮高中

陳品璇 沈珮均 吳品蓁

4、屏北高中

領隊:林宏澤 執行教練:徐慧昭
郭筱君

五、國男

1、中正國中

領隊:劉瑞富 執行教練:謝惠芬
李家豪

2、公正國中

領隊:鄔世榮 執行教練:周佳樺
邱一展 方翔宥 簡子鈞 吳家丞 陳重邑

3、鶴聲國中

領隊:陳亮谷 執行教練:徐蕙昭
黃可 丁柏祐 張峻誠

4、高樹國中

領隊:盧劍峰 執行教練:邱家鈴
劉彥廷 許佑丞 楊崇廷 莊騏銘 楊山林

5、高泰國中

領隊:孫訢益 執行教練:吳英仲
呂政瑞 梁品彥 邱耀嶽

6、光春國中

領隊:鍾冬玉 執行教練:鍾華善
陳睿泳 陳彥綦

六、國女

1、大同高中

領隊:王郁菁 執行教練:吳政芳
張涵甯 曾嫩勛

2、中正國中

領隊:劉瑞富 執行教練:許世展
邱于馨 趙若芸

3、公正國中

領隊:鄔世榮 執行教練:周佳樺
陳孟函 林珮辰 黃睿寧

4、鶴聲國中

領隊:陳亮谷 執行教練:徐蕙昭
黃怡榛 陳潔霓 羅俐涵 張嘉珍 陳靚霓

5、高樹國中

領隊:盧劍峰 執行教練:林姿華
楊翊婕 范嘉方 許宥煊 梁軒瑜 陳歆

七、小男 A

1、屏東市

領隊:徐蕙昭 執行教練:王中霧
陳昱璋 陳牧樊 盧彥宇 謝旻諺 鄭玄呈 郭育璋 盧彥廷

2、高樹鄉

領隊:陳寶全 執行教練:徐子歡,楊清源
許世珀 張碩原 梁書華 林駿皓 黃柏瀚 林琪泰

3、新埤鄉

領隊:祝玉麟 執行教練:林勇銘
潘羿翔 林可惟 賴承瀚

4、萬丹鄉

領隊:陳奇男 執行教練:蔡憲忠
沈柏軒 顏龍廣 李柏緯 李宸安

5、萬巒鄉

領隊:李文欽 執行教練:劉佳杰
吳翊綦 潘威洋

6、潮州鎮

領隊:李福明 執行教練:鍾華善
雲厲喜樂 邱柏澄 林吳勝義 邱柏翰 吳承安

7、鹽埔鄉

領隊:賴文忠 執行教練:賴信甫
王彥閔 黃峻鴻 黃宇翰 林傳富 黃天禪

八、小女 A

1、屏東市

執行教練:王中霽 管理:徐蕙昭
陳聆稹 洪瑄禧 耿靖群 林泊融 黃慧瑀 黎佩佳 潘玥均

2、高樹鄉

領隊:陳和貴 執行教練:楊清源
柯秉好 王芊棠 陳祉妍 邱宇婕 曾郁婷 林怡辰 陳芝禾

3、新埤鄉

領隊:祝玉麟 執行教練:林勇銘
呂品潔 王庭儀 魏郁捷

4、萬巒鄉

執行教練:劉佳杰
潘妤婕 邵彥齊 潘亮晴

九、小男 B

1、屏東市

領隊:林純宇 執行教練:何明怡,黃玉齡
趙若曦 吳向宸 許捷竣 張茗瑋 李迦樂 董允樂 李迦得 鄭珵文

2、新埤鄉

執行教練:林勇銘
潘和奕 蔡少宇 林子揚

3、萬巒鄉

領隊:李文欽 執行教練:陳幸革
潘亞森 潘正奇 陳柏宇

4、潮州鎮

執行教練:林志偉
林宥辰 鄭博謙 吳旻杰

十、小女 B

1、屏東市

領隊:林純宇 執行教練:吳政芳,陳麗因
王慈妘 邱品樺 邱于鶴 葉凱羚 曾媿靖 陳羿晴 林舒晴 潘莘諭

2、高樹鄉

領隊:陳寶全 執行教練:楊清源,王思詠
鄭以婕 陳怡瑾 陳采宜 張雲晴 陳靖涵 潘靖琳 楊沛慈

3、新埤鄉

領隊:祝玉麟 執行教練:林勇銘

邱筠珈 黃美真 陳凱欣

4、萬巒鄉

執行教練:陳幸革

潘佳筠 吳亮彤

112 年屏東縣運暨公教聯合運動會滾球比賽名單

一、社男組

1、個人射擊

林佑駿（屏東市） 王柏翔（屏東市） 黃儀（東港鎮） 古洺睿（高樹鄉）
潘東立（高樹鄉）

2、雙人組

屏東市：洪正泰 陳盛杰 林佑駿
高樹鄉：廖健亨 郭韋志 古洺睿

二、社女組

1、個人射擊

陳安琦（屏東市） 黃兆瑩（屏東市）

三、高男組

1、個人射擊

陳豐泰（國立屏中） 陳昱安（國立屏中） 謝意能（屏榮高中） 吳宙駿（屏榮高中）
陳靖達（屏東高工） 顏瑞增（屏東高工）

四、高女組

1、個人射擊

林宜萱（國立屏女） 邱珣方（大同高中） 方鈺岑（大同高中） 吳品蓁（屏榮高中）
郭筱君（屏北高中）

2、雙人組

大同高中：邱珣方 方鈺岑
屏榮高中：陳品璇 沈珮均

五、國男組

1、個人射擊

李家豪 (中正國中)	邱一展 (公正國中)	黃可 (鶴聲國中)	丁柏祐 (鶴聲國中)
劉彥廷 (高樹國中)	許佑丞 (高樹國中)	呂政瑞 (高泰國中)	梁品彥 (高泰國中)
陳睿泳 (光春國中)	陳彥綦 (光春國中)		

2、雙人組

公正國中：方翔宥 邱一展
鶴聲國中：張峻誠 黃可 丁柏祐
高樹國中：莊騏銘 楊山林
光春國中：陳睿泳 陳彥綦

3、三人組

公正國中：簡子鈞 吳家丞 陳重邑
高樹國中：楊崇廷 劉彥廷 許佑丞
高泰國中：邱耀嶽 呂政瑞 梁品彥

六、國女組

1、個人射擊

張涵甯 (大同高中)	曾嫩勛 (大同高中)	黃怡榛 (鶴聲國中)	陳潔霓 (鶴聲國中)
楊翊婕 (高樹國中)	范藹方 (高樹國中)		

2、雙人組

大同高中：張涵甯 曾嫩勛
中正國中：邱于馨 趙若芸
鶴聲國中：張嘉珍 陳靚霓
高樹國中：許宥暄 梁軒瑜

3、三人組

公正國中：陳孟函 林佩辰 黃睿寧
鶴聲國中：羅俐涵 黃怡榛 陳潔霓
高樹國中：陳歆 楊翊婕 范藹方

七、小男組

1、個人射擊

陳昱璋（屏東市 A） 趙若曦（屏東市 B） 許世珀（高樹鄉 A） 張碩原（高樹鄉 A）
雲厲喜樂（潮州鎮 A）

2、雙人組

屏東市 A：陳牧樊 盧彥宇 陳昱璋
屏東市 B：吳向宸 許捷竣 張茗璋
高樹鄉 A：許世珀 張碩原
新埤鄉 A：潘羿翔 林可惟 賴承瀚
新埤鄉 B：潘和奕 蔡少宇 林子揚
萬巒鄉 A：吳翊恭 潘威洋
潮州鎮 A：雲厲喜樂 邱柏澄
鹽埔鄉 A：林傳富 黃天禪

3、三人組

屏東市 A：謝旻諺 鄭玄呈 郭育璋 盧彥廷
屏東市 B：李迦樂 董允樂 李迦得 鄭理文
高樹鄉 A：梁書華 林駿皓 黃柏瀚 林琪泰
萬丹鄉 A：沈柏軒 顏龍廣 李柏緯 李宸安
萬巒鄉 B：潘亞森 潘正奇 陳柏宇
潮州鎮 A：林吳勝義 邱柏翰 吳承安
潮州鎮 B：林宥辰 鄭博謙 吳旻杰
鹽埔鄉 A：王彥閔 黃峻鴻 黃宇翰

八、小女組

1、個人射擊

陳聆稹（屏東市 A） 王慈妘（屏東市 B） 柯秉妤（高樹鄉 A） 王芊棠（高樹鄉 A）

2、雙人組

屏東市 A：黃慧琄 黎佩佳 潘玥均
屏東市 B：邱品樺 邱于鶴 葉凱羚
高樹鄉 A：陳祉妍 邱宇婕 曾郁婷
高樹鄉 B：陳采宜 張雲晴 陳靖涵
新埤鄉 A：呂品潔 王庭儀 魏郁捷
新埤鄉 B：邱筠珈 黃美真 陳凱欣
萬巒鄉 B：潘佳筠 吳亮彤

3、三人組

屏東市 A：洪瑄禧 耿靖群 林泊融 陳聆禎

屏東市 B：曾媿靖 陳羿晴 林舒晴 潘莘諭

高樹鄉 A：林怡辰 陳芝禾 柯秉妤 王芊棠

高樹鄉 B：潘靖琳 楊沛慈 鄭以婕 陳怡瑾

萬巒鄉 A：潘妤婕 邵彥齊 潘亮晴

法式滾球比賽秩序表

比賽時間：112 年 11 月 11、12 日

比賽地點：麟洛交流道滾球場

小男二人組預賽（11 月 11 日）【搶 11 分，同分不加局】

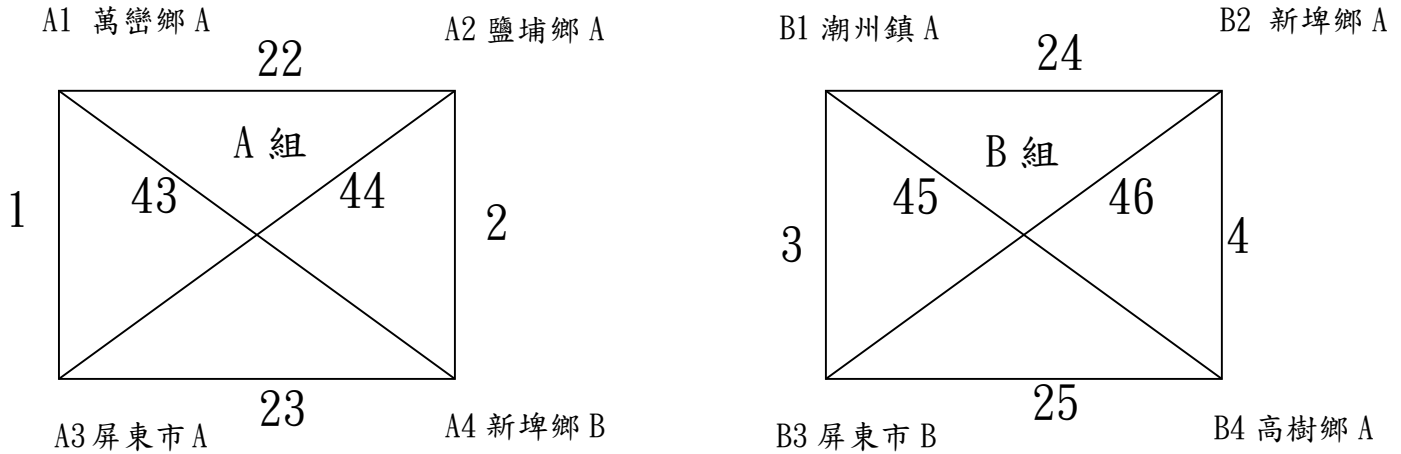

小男二人組決賽：40 分鐘搶 11 分【取前 6 名】

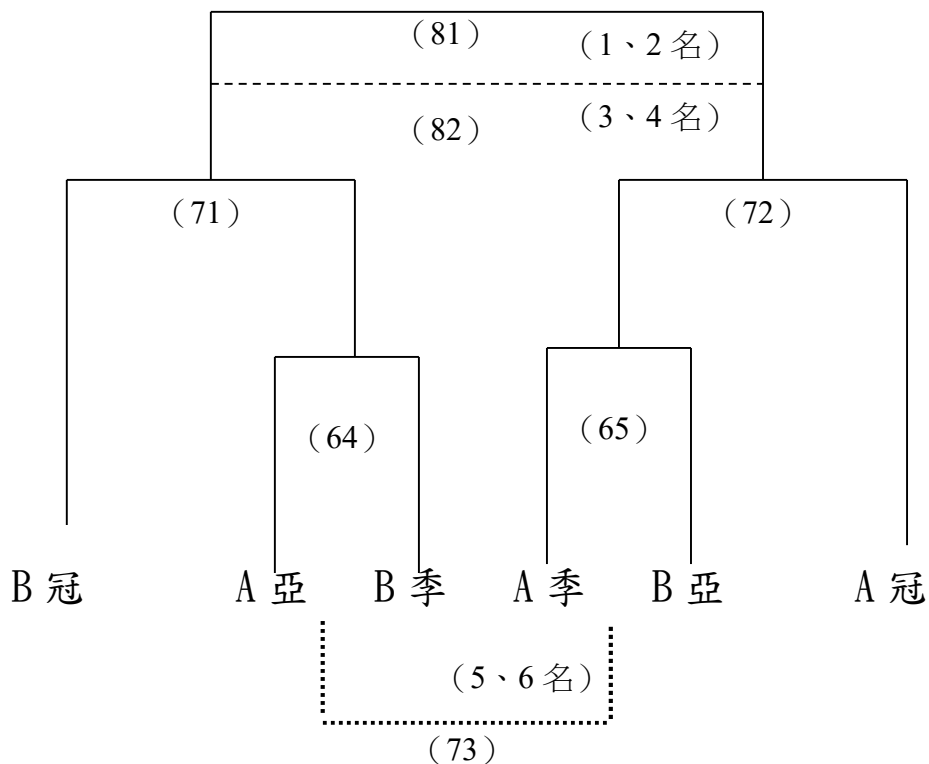

小男三人組預賽 (11 月 11 日)【搶 11 分，同分不加局】

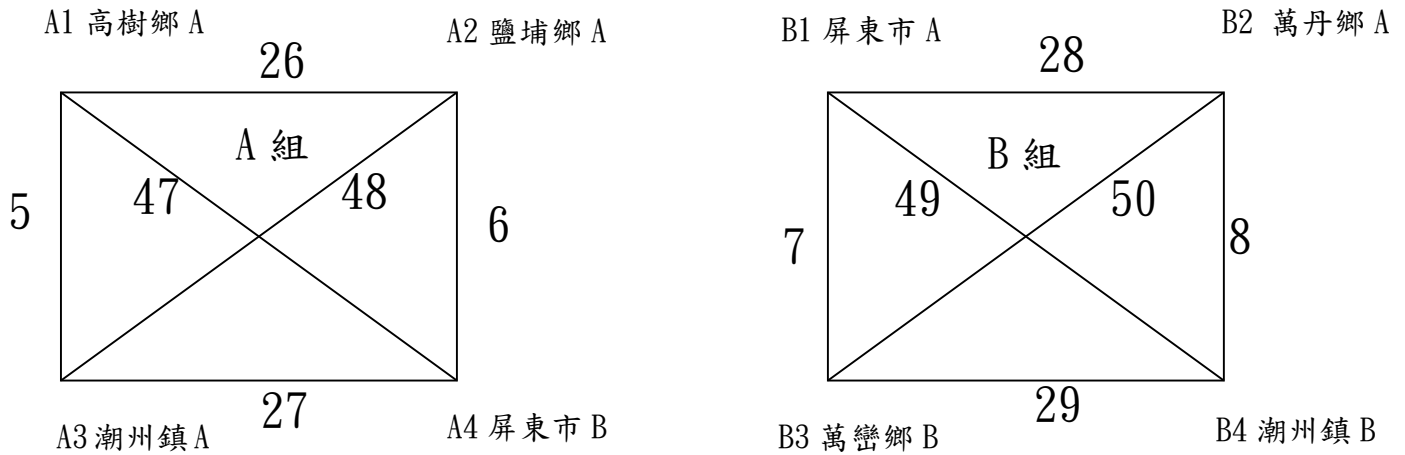

小男三人組決賽：40 分鐘搶 11 分【取前 6 名】

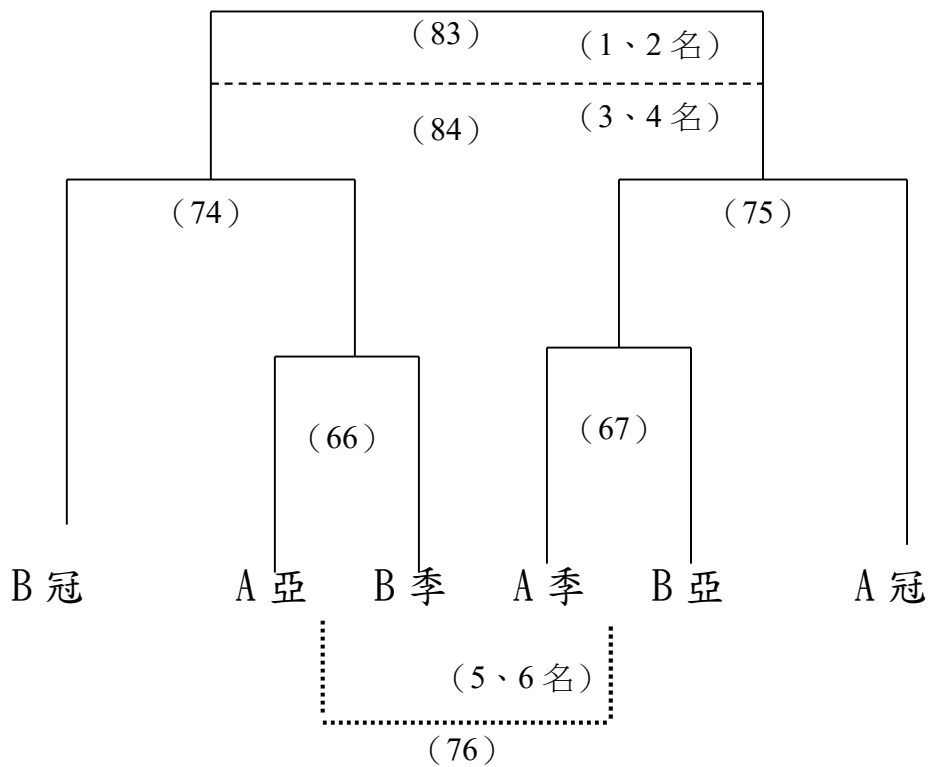

小女二人組預賽，搶 11 分同分不加局（11 月 11 日）

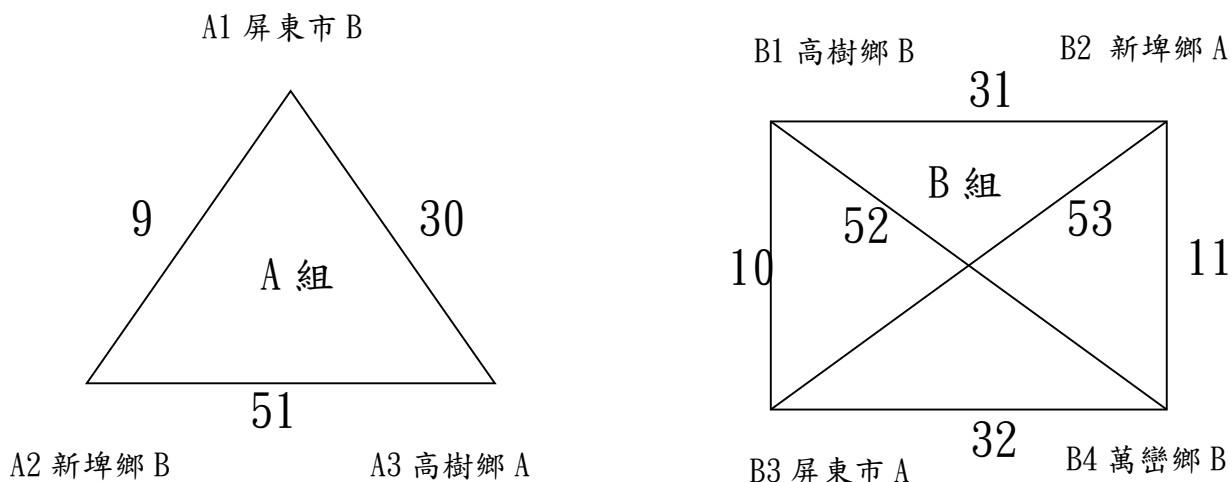

小女二人組決賽：40 分鐘搶 11 分【取 5 名】

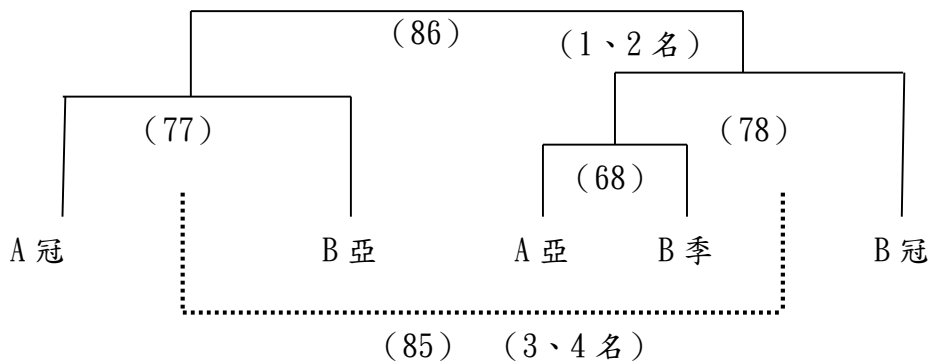

小女三人組循環賽（11 月 11 日）【40 分鐘搶 11 分，同分不加局】

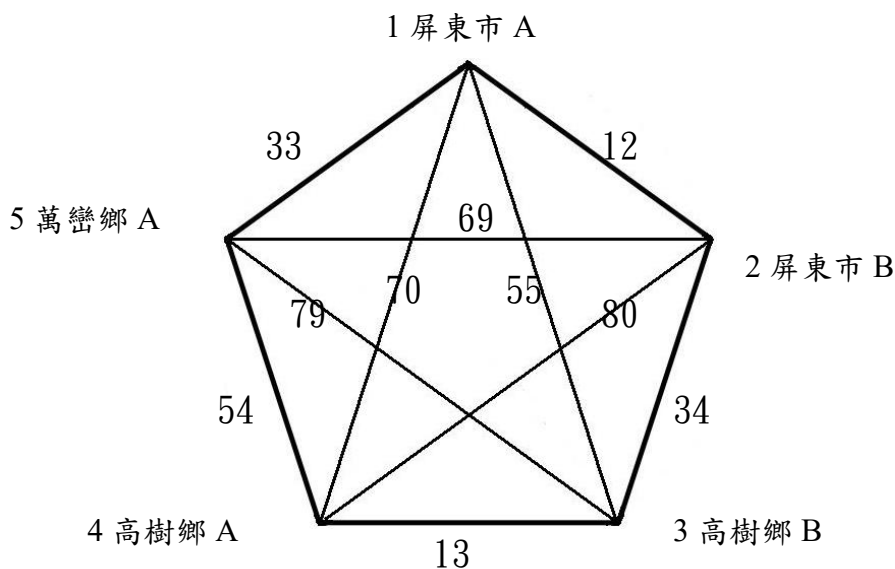

小女三人組循環賽積分名次表（取前 3 名）

比賽隊伍	勝	負	和	積分	名次	一、勝隊積分 3 分，和局積分 1 分，負隊積分 0 分。二、以總積分排定名次。三、積分相同比雙方對戰關係。四、對戰亦和局，則比總得分與總失分商，商數高者獲勝。
1 屏東市 A						
2 屏東市 B						
3 高樹鄉 B						
4 高樹鄉 A						
5 萬巒鄉 A						

國男二人組決賽取 2 名（11 月 11 日）搶 11 分同分不加局

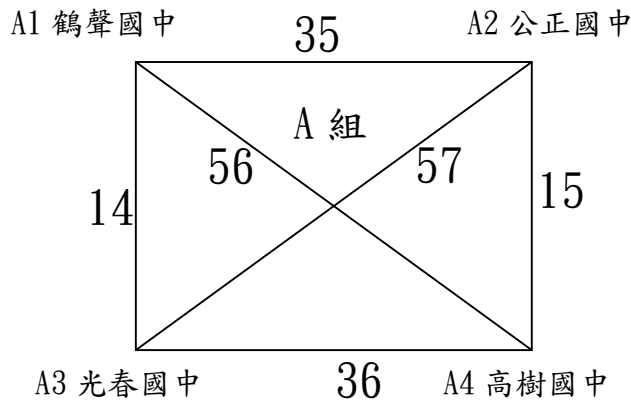

國男三人組決賽取 1 名，搶 11 分同分不加局（11 月 11 日）

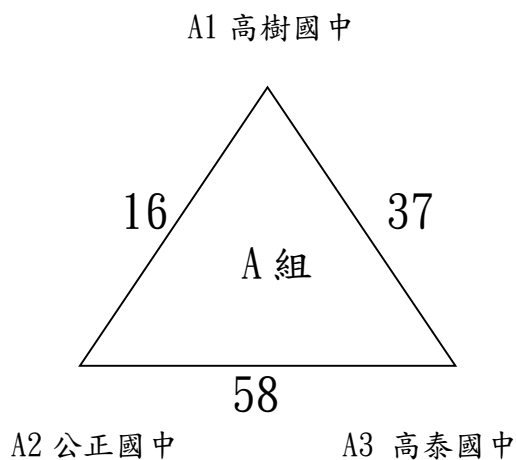

國女二人組決賽取 2 名，搶 11 分同分不加局（11 月 11 日）

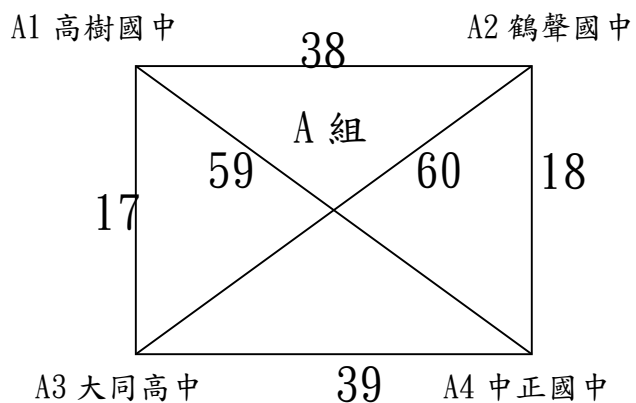

國女三人組決賽取 1 名，搶 11 分同分不加局（11 月 11 日）

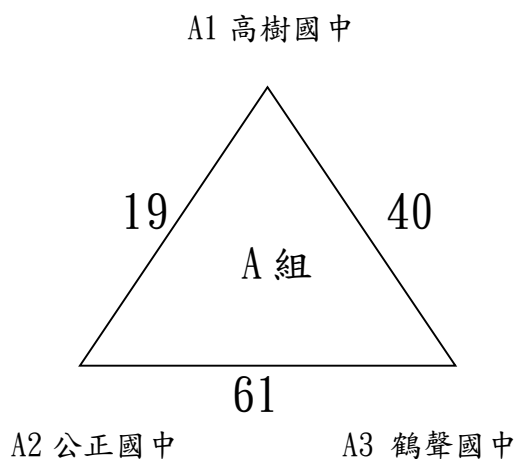

社男二人組決賽（11 月 11 日）40 分鐘搶 11 分

屏東市 <-----> 高樹鄉 （三戰二勝取 1 名，場次:20, 41, 62）

高女二人組決賽（11 月 11 日）40 分鐘搶 11 分

大同高中 <-----> 屏榮高中 （三戰二勝取 1 名，場次:21, 42, 63）

112縣運-團體組輪序表-11月11日

比賽開始時間	比賽場次	組別	A隊	vs	B隊	比賽場地	比賽結果	備註
8:00	1	小男二人	萬巒鄉A	:	屏東市A	1		
	2	小男二人	鹽埔鄉A	:	新埤鄉B	2		
	3	小男二人	潮州鎮A	:	屏東市B	3		
	4	小男二人	新埤鄉A	:	高樹鄉A	4		
	5	小男三人	高樹鄉A	:	潮州鎮A	5		
	6	小男三人	鹽埔鄉A	:	屏東市B	6		
	7	小男三人	屏東市A	:	萬巒鄉B	7		
	8	小男三人	萬丹鄉A	:	潮州鎮B	8		
	9	小女二人	屏東市B	:	新埤鄉B	9		
	10	小女二人	高樹鄉B	:	屏東市A	10		
8:45	11	小女二人	新埤鄉A	:	萬巒鄉B	1		
	12	小女三人	屏東市A	:	屏東市B	2		
	13	小女三人	高樹鄉A	:	高樹鄉B	3		
	14	國男二人	鶴聲國中	:	光春國中	4		
	15	國男二人	公正國中	:	高樹國中	5		
	16	國男三人	高樹國中	:	公正國中	6		
	17	國女二人	高樹國中	:	大同高中	7		
	18	國女二人	鶴聲國中	:	中正國中	8		
	19	國女三人	高樹國中	:	公正國中	9		
	20	社男二人	屏東市	:	高樹鄉	10		
9:30	21	高女二人	大同高中	:	屏榮高中	1		
	22	小男二人	萬巒鄉A	:	鹽埔鄉A	2		
	23	小男二人	屏東市A	:	新埤鄉B	3		
	24	小男二人	潮州鎮A	:	新埤鄉A	4		
	25	小男二人	屏東市B	:	高樹鄉A	5		
	26	小男三人	高樹鄉A	:	鹽埔鄉A	6		
	27	小男三人	潮州鎮A	:	屏東市B	7		
	28	小男三人	屏東市A	:	萬丹鄉A	8		
	29	小男三人	萬巒鄉B	:	潮州鎮B	9		
	30	小女二人	屏東市B	:	高樹鄉A	10		
10:15	31	小女二人	高樹鄉B	:	新埤鄉A	1		
	32	小女二人	屏東市A	:	萬巒鄉B	2		
	33	小女三人	屏東市A	:	萬巒鄉A	3		
	34	小女三人	屏東市B	:	高樹鄉B	4		
	35	國男二人	鶴聲國中	:	公正國中	5		
	36	國男二人	光春國中	:	高樹國中	6		
	37	國男三人	高樹國中	:	高泰國中	7		
	38	國女二人	高樹國中	:	鶴聲國中	8		
	39	國女二人	大同高中	:	中正國中	9		
	40	國女三人	高樹國中	:	鶴聲國中	10		
	41	社男二人	屏東市	:	高樹鄉	1		
	42	高女二人	大同高中	-44	屏榮高中	2		

比賽開始時間	比賽場次	組別	A隊	vs	B隊	比賽場地	比賽結果	備註
11:00	43	小男二人	萬巒鄉A	:	新埤鄉B	3		
	44	小男二人	鹽埔鄉A	:	屏東市A	4		
	45	小男二人	潮州鎮A	:	高樹鄉A	5		
	46	小男二人	新埤鄉A	:	屏東市B	6		
	47	小男三人	高樹鄉A	:	屏東市B	7		
	48	小男三人	鹽埔鄉A	:	潮州鎮A	8		
	49	小男三人	屏東市A	:	潮州鎮B	9		
	50	小男三人	萬丹鄉A	:	萬巒鄉B	10		
12:40	51	小女二人	屏東市B	:	高樹鄉A	1		
	52	小女二人	高樹鄉B	:	萬巒鄉B	2		
	53	小女二人	新埤鄉A	:	屏東市A	3		
	54	小女三人	萬巒鄉A	:	高樹鄉A	4		
	55	小女三人	屏東市A	:	高樹鄉B	5		
	56	國男二人	鶴聲國中	:	高樹國中	6		
	57	國男二人	公正國中	:	光春國中	7		
	58	國男三人	公正國中	:	高泰國中	8		
	59	國女二人	高樹國中	:	中正國中	9		
	60	國女二人	鶴聲國中	:	大同高中	10		
13:25	61	國女三人	公正國中	:	鶴聲國中	1		
	62	社男二人	屏東市	:	高樹鄉	2		
	63	高女二人	大同高中	:	屏榮高中	3		
	64	小男二人		:		4		
	65	小男二人		:		5		
	66	小男三人		:		6		
	67	小男三人		:		7		
	68	小女二人		:		8		
	69	小女三人	萬巒鄉A	:	屏東市B	9		
	70	小女三人	屏東市A	:	高樹鄉A	10		
14:10	71	小男二人		:		1		
	72	小男二人		:		2		
	73	小男二人		:		3		
	74	小男三人		:		4		
	75	小男三人		:		5		
	76	小男三人		:		6		
	77	小女二人		:		7		
	78	小女二人		:		8		
	79	小女三人	萬巒鄉A	:	高樹鄉B	9		
	80	小女三人	屏東市B	:	高樹鄉A	10		
14:55	81	小男二人		:		1		
	82	小男二人		:		2		
	83	小男三人		:		3		
	84	小男三人		:		4		
	85	小女二人		:		5		
	86	小女二人		:		6		

112縣運-個人射擊輪序表-11月12日

比賽開始時間	比賽場次	組別	比賽選手	比賽場地	比賽結果	備註
8:00	1	社男組	林佑駿 (屏東市)	1		全部選手打2輪，以2輪成績加總排名(取3名頒獎)
	2	社男組	王柏翔 (屏東市)	2		
	3	社男組	黃儀 (東港鎮)	3		
	4	社男組	古洺睿 (高樹鄉)	4		
8:15	5	社男組	潘東立 (高樹鄉)	1		全部選手打2輪，以2輪成績加總排名(取1名頒獎)
	6	社女組	陳安琦 (屏東市)	2		
	7	社女組	黃兆瑩 (屏東市)	3		
	8	高男組	陳豐泰 (國立屏中)	4		全部選手打2輪，以2輪成績加總排名(取4名頒獎)
8:30	9	高男組	陳昱安 (國立屏中)	1		
	10	高男組	謝意能 (屏榮高中)	2		
	11	高男組	吳宙駿 (屏榮高中)	3		
	12	高男組	陳靖達 (屏東高工)	4		
8:45	13	高男組	顏瑞增 (屏東高工)	1		全部選手打2輪，以2輪成績加總排名(取3名頒獎)
	14	高女組	林宜萱 (國立屏女)	2		
	15	高女組	邱琬方 (大同高中)	3		
	16	高女組	方鈞岑 (大同高中)	4		
9:00	17	高女組	吳品蓁 (屏榮高中)	1		全部選手打2輪，以2輪成績加總排名(取6名頒獎)
	18	高女組	郭筱君 (屏北高中)	2		
	19	國男組	李家豪 (中正國中)	3		
	20	國男組	邱一展 (公正國中)	4		
9:15	21	國男組	黃可 (鶴聲國中)	1		
	22	國男組	丁柏祐 (鶴聲國中)	2		取前7名打第2輪，以2輪成績加總排名(取6名頒獎)
	23	國男組	劉彥廷 (高樹國中)	3		
	24	國男組	許佑丞 (高樹國中)	4		
9:30	25	國男組	呂政瑞 (高泰國中)	1		
	26	國男組	梁品彥 (高泰國中)	2		
	27	國男組	陳睿泳 (光春國中)	3		
	28	國男組	陳彥綦 (光春國中)	4		
9:45	29	國女組	張涵甯 (大同高中)	1		
	30	國女組	曾嫩勛 (大同高中)	2		
	31	國女組	黃怡榛 (鶴聲國中)	3		
	32	國女組	陳潔霓 (鶴聲國中)	4		
10:00	33	國女組	楊翊婕 (高樹國中)	1		全部選手打2輪，以2輪成績加總排名(取3名頒獎)
	34	國女組	范嘉方 (高樹國中)	2		
	35	小男組	陳昱璋 (屏東市A)	3		
	36	小男組	趙若曦 (屏東市B)	4		全部選手打2輪，以2輪成績加總排名(取2名頒獎)
10:15	37	小男組	許世珀 (高樹鄉A)	1		
	38	小男組	張碩原 (高樹鄉A)	2		
	39	小男組	雲厲喜樂 (潮州鎮A)	3		
	40	小女組	陳聆禎 (屏東市A)	4		全部選手打2輪，以2輪成績加總排名(取2名頒獎)
10:30	41	小女組	王慈妘 (屏東市B)	1		
	42	小女組	柯秉妤 (高樹鄉A)	2		
	43	小女組	王芊棠 (高樹鄉A)	3		

比賽開始時間	比賽場次	組別	比賽選手	比賽場地	比賽結果	備註
	44	社男組		4		第2輪
10:45	45	社男組		1		第2輪
	46	社男組		2		第2輪
	47	社男組		3		第2輪
	48	社男組		4		第2輪
11:00	49	社女組		1		第2輪
	50	社女組		2		第2輪
	51	高男組		3		第2輪
	52	高男組		4		第2輪
11:15	53	高男組		1		第2輪
	54	高男組		2		第2輪
	55	高男組		3		第2輪
	56	高男組		4		第2輪
11:30	57	高女組		1		第2輪
	58	高女組		2		第2輪
	59	高女組		3		第2輪
	60	高女組		4		第2輪
11:45	61	高女組		1		第2輪
	62	國男組		2		第2輪
	63	國男組		3		第2輪
	64	國男組		4		第2輪
13:00	65	國男組		1		第2輪
	66	國男組		2		第2輪
	67	國男組		3		第2輪
	68	國男組		4		第2輪
13:20	69	國女組		1		第2輪
	70	國女組		2		第2輪
	71	國女組		3		第2輪
	72	國女組		4		第2輪
13:40	73	國女組		1		第2輪
	74	國女組		2		第2輪
	75	小男組		3		第2輪
	76	小男組		4		第2輪
14:00	77	小男組		1		第2輪
	78	小男組		2		第2輪
	79	小男組		3		第2輪
	80	小女組		4		第2輪
14:20	81	小女組		1		第2輪
	82	小女組		2		第2輪
	83	小女組		3		第2輪

112 年屏東縣運暨公教聯合運動會木球隊職員名單

一、社男

1、屏東市

廖文獎

2、佳冬鄉

執行教練:賴有財

張喬鈞 古恩銓 吳正宇

3、東港鎮

吳建明

4、琉球鄉

郭福信

5、鹽埔鄉

楊明利

6、屏科大

領隊:張金龍 執行教練:王信寰

陳聲璿 陳冠翔

二、社女

1、佳冬鄉

藍美束

2、屏科大

領隊:張金龍 執行教練:王信寰

陳玉奇 謝靚俞 張雅晴

3、慈惠

領隊:莊翔達

鍾玉珊

三、高男

1、國立屏中

執行教練:陳新諺

張祐嘉

2、國立潮中

李冠廷 張聖翊 張聖泓 紀冠譯

3、佳冬高農

領隊:林鴻源 執行教練:賴有財 管理:謝漢唐
賴君侑 潘又豪 洪俊廷 藍奕棠 張銘佑 陳宥均

4、屏東高工

領隊:柯朝塗 執行教練:廖文獎
凌士傑 許博鈞

5、屏北高中

領隊:林宏澤 執行教練:林信成
陳易 葉鎮銘

四、高女

1、國立屏中

陳欣苓

2、國立屏女

領隊:楊榮豐 執行教練:廖文獎
簡岑晏 王恬芯 潘旻柔

3、國立潮中

余沛欣 陳家靜

4、佳冬高農

領隊:林鴻源 執行教練:賴有財
陳佳蓁 曾芊鳳 陳冠伶 張芸慈

5、屏榮高中

林湘婷 陳可婕

6、屏北高中

領隊:林宏澤 執行教練:林信成
楊玗婕 陳昱安

五、國男

1、陸興高中

領隊:黃坤謨 執行教練:廖文獎
王秉立

2、東港高中

領隊:侯淑禎 執行教練:郭福信
吳秉原 曾品泓 葉明陽 顏佑庭

3、明正國中

領隊:林俊傑 執行教練:王思蘋
王詠欽 徐永程 邱柏豪

4、至正國中

領隊:黃賢德 執行教練:廖文獎
曾楷淵 曾宥澄 江承翰 曾胤捷 邱若淵 張恩旗

5、鹽埔國中

領隊:陳寶郎 執行教練:吳信德, 林信成
洪啓恩 吳冠穎 陳韋辰 黃挺凱 吳冠佑 林立浚 王宏嘉 王冠傑 謝宇閏
楊博鈞 徐益鴻 林奕翔 巫映澄 陳品叡 陳立忠

6、潮州國中

領隊:林容如 執行教練:林信成
李若翰 陳昱斌

7、佳冬國中

領隊:鄭雅靜 執行教練:李煥元, 賴有財
張再臨 余東鴻 鄭琮諺 潘彥廷 林文璋 張瑞樑 朱東林 王羿鈞 張凱富
古傑華 郭柏均

8、南榮國中

領隊:張顥騰 執行教練:賴有財
林元善 林可恩

9、光春國中

領隊:鍾冬玉 執行教練:曾淞鈞
陳浚銘 李金旻 李岳錚

六、國女

1、東港高中

領隊:侯淑禎 執行教練:吳建明
洪千惠

2、明正國中

領隊:林俊傑 執行教練:廖文獎 管理:王思蘋
王馨慧 陳奕璇 張惠喬 王歆蕾 王芙娜 劉永禎

3、至正國中

領隊:黃賢德 執行教練:廖文獎
蕭瀟恩 李瑜欣 潘芷琳 陳禹瑄 溫淑鈞

4、鹽埔國中

領隊:陳寶郎 執行教練:吳信德,林信成
謝佳佑 黃芃云 張軒菱 宋英伊 蘇于甯 鄭詠綺 洪佩真

5、潮州國中

領隊:林容如 執行教練:林信成
林欣穎 陳虹好

6、佳冬國中

領隊:鄭雅靜 執行教練:李煥元,賴有財
陳瑞欣 孟妤晴 張雅琄 潘雨荷 張天臨 陳芃予 戴子嫻 吳蕎宇 許于媿
李沛宜

7、南榮國中

領隊:張顥騰 執行教練:賴有財
章美琳 鄭榆潔

七、小男 A

1、屏東市

領隊:朱健華 執行教練:劉怡伶,邱鳳裕
黃楚哲 劉峻宇 鄭丞幃 林佑聖 王家穎 王家濬 王冠惟 楊健成 劉玆丞
張子淳

2、內埔鄉

領隊:徐瑜澄 管理:廖啟宏
李東特 李東岳 林哲謙 李承祐 陳禹晨 田祐駿

3、佳冬鄉

領隊:鐘敏翠 執行教練:丁志杰 管理:張景惟
戴逸傑 曾致源 賴裕澄 賴日翔 陳柏睿 左昀杰 許淙慶 賴君珽

4、來義鄉

領隊:林進生 執行教練:潘志明,陳育明
田湜 潘鎧龍 曾允炫 潘泊亦 羅宇恩 梁恩 方強森 杜以笏

5、枋山鄉

領隊:李明相 執行教練:李建勳
林嘉峰 陳泰宇 呂泓穎 黃子源

6、枋寮鄉

領隊:劉富陞 執行教練:鄭中興
尤宇恩 陳麒安 湯家恩 柯彥鴻 湯家成

7、東港鎮

領隊:李逸群 執行教練:郭福信 管理:黃俊偉
陳哲儒 葉濬承 陳杰杉 鄒昆樺 陳哲儒 葉濬承

8、林邊鄉

領隊:涂建平 執行教練:陳啟汪
陳宥綸 黃隆中 謝宏御 鄭仲恩

9、潮州鎮

管理:林金珠
鍾佳憲 張晏誠

10、鹽埔鄉

領隊:高珠鈴 執行教練:黃聖琮 管理:林勳健
林立洋 蘇聖翔 郭庭羿 黃鴻益 孫森騰 郭騰翔 王勝翔 康策崑

八、小女 A

1、屏東市

領隊:黃小真 執行教練:吳佳蓁, 方明順
張洛芸 蘇羿璇 劉家綺 鄭雲瀨 卓雨彤 邱筱宸 吳婧維 陳奕昕 饒晨馨
柯幃芯 莊恩綺

2、內埔鄉

鍾宜君 邱亦捷

3、佳冬鄉

領隊:蘇曉憶 執行教練:李琮儀
曾怡儒 戴蔓霓 洪宇安 賴沛辰 張可親 曾善如

4、來義鄉

領隊:林進生 執行教練:陳育民 管理:潘德偉
潘語心 孫媛晨 賴亭伊 田甯 曾宇彤 王璽樂 溫宸卉 湯濡瑄

5、枋山鄉

領隊:李明相 執行教練:賴俊銘
鄭芯彤

6、枋寮鄉

領隊:劉富陞 執行教練:鄭中興
朱書妘 白睿宜 胡逸晴 吳思禕 吳祁恩

7、東港鎮

領隊:李逸群 執行教練:郭福信
吳芷寧

8、林邊鄉

領隊:曾美英 執行教練:吳季純
李艾芸 阮映諭

9、潮州鎮

領隊:李禮錦 執行教練:郭志彰

盧忻誼 黃綵錡

10、鹽埔鄉

領隊:高珠鈴 執行教練:黃聖琮 管理:林勳健

陳蓓璇 陳彥羽 李雨璇 陳以恩 方子柔 陳玟筑

九、小男 B

1、屏東市

領隊:陳浩銘 執行教練:廖家慧,蘇峻民

邱芄咸 黃紹翔 王浚緯 陳恩杰 潘冠煒 古宸瑋 柯宥廷 蔡承勳 黃友誠

陳泓澄 莊言恩

2、佳冬鄉

領隊:鐘敏翠 執行教練:何政擁,李妍萱

潘家興 劉宇翔 紀驊祐 潘璟毅 李昱 賴裕澄 賴君珽 張凱鈞 蘇庠銘

吳偉弘 紀奕騰 張鈞凱

3、來義鄉

執行教練:潘志明

杜以笏 鄔仁豪 黃薩以努 余好

4、枋山鄉

領隊:李明相 執行教練:李建勳

鄭彥辰 陳宥熙 陳彥鈞 柯富翔 李侑瓊

5、東港鎮

領隊:李逸群 執行教練:郭福信

陳杰杉 鄔昆樺

6、林邊鄉

領隊:鄧新松 執行教練:阮惠華 管理:邱雪霞

阮邑宸 郭廷偉 阮崧釜 鄭華耕 鄭仲恩 謝宏御 陳靖昇 陳靖昇

7、潮州鎮

郭育承 郭彥丞 陳彥宇

8、鹽埔鄉

領隊:劉炳輝 執行教練:林裕文 管理:李美霞

盧佑宇 黃議賢 陳汶邦 高金育 方峰駿 劉昱泓 陳飛學 王奕淳 王奕翔

王梓嘉

十、小女 B

1、屏東市

領隊:徐永鴻 執行教練:姚智超,廖文獎

陳婕昕 楊筑芳 鍾雅晴 周于霽 黃薇凌 王紫伊 蔡昕霏 李祁嬛 陳柔瑄
陳禹安 蕭采甯

2、佳冬鄉

執行教練:李妍萱

郭柏辰 許喻涵 李文晏 蘇若語 曾苡縵

3、來義鄉

執行教練:陳育民

湯濡瑄

4、鹽埔鄉

領隊:劉炳輝 執行教練:林裕文 管理:李美霞

陳雅卉 許瑋庭 王筱妤 鄭允蓁 林辰玲 林奕辰

112 年屏東縣運暨公教聯合運動會木球比賽名單

一、社男組

1、個人桿數賽

廖文獎 (屏東市)	張喬鈞 (佳冬鄉)	古恩銓 (佳冬鄉)	吳正宇 (佳冬鄉)
吳建明 (東港鎮)	郭福信 (琉球鄉)	楊明利 (鹽埔鄉)	陳聲璿 (屏科大)
陳冠翔 (屏科大)			

2、個人球道賽

廖文獎 (屏東市)	張喬鈞 (佳冬鄉)	古恩銓 (佳冬鄉)	吳正宇 (佳冬鄉)
吳建明 (東港鎮)	郭福信 (琉球鄉)	陳聲璿 (屏科大)	陳冠翔 (屏科大)

二、社女組

1、個人桿數賽

藍美束 (佳冬鄉)	陳玉奇 (屏科大)	謝靚俞 (屏科大)	張雅晴 (屏科大)
鍾玉珊 (慈惠)			

2、個人球道賽

藍美束 (佳冬鄉)	陳玉奇 (屏科大)	謝靚俞 (屏科大)	張雅晴 (屏科大)
鍾玉珊 (慈惠)			

三、高男組

1、個人桿數賽

張祐嘉 (國立屏中)	張聖翊 (國立潮中)	張聖泓 (國立潮中)	紀冠譯 (國立潮中)
洪俊廷 (佳冬高農)	藍奕棠 (佳冬高農)	張銘佑 (佳冬高農)	陳宥均 (佳冬高農)
許博鈞 (屏東高工)	陳易 (屏北高中)	葉鎮銘 (屏北高中)	

2、個人球道賽

張祐嘉 (國立屏中)	李冠廷 (國立潮中)	張聖翊 (國立潮中)	張聖泓 (國立潮中)
賴君侑 (佳冬高農)	潘又豪 (佳冬高農)	藍奕棠 (佳冬高農)	張銘佑 (佳冬高農)
凌士傑 (屏東高工)	陳易 (屏北高中)	葉鎮銘 (屏北高中)	

3、雙人桿數賽

李冠廷 紀冠譯 (國立潮中)(1)	賴君侑 陳宥均 (佳冬高農)(1)
凌士傑 許博鈞 (屏東高工)(1)	潘又豪 洪俊廷 (佳冬高農)(2)

四、高女組

1、個人桿數賽

陳欣苓 (國立屏中)	簡岑晏 (國立屏女)	王恬芯 (國立屏女)	潘旻柔 (國立屏女)
陳家靜 (國立潮中)	陳佳蓁 (佳冬高農)	曾芊鳳 (佳冬高農)	張芸慈 (佳冬高農)
陳可婕 (屏榮高中)	楊玗婕 (屏北高中)	陳昱安 (屏北高中)	

2、個人球道賽

陳欣苓 (國立屏中)	潘旻柔 (國立屏女)	余沛欣 (國立潮中)	陳冠伶 (佳冬高農)
陳佳蓁 (佳冬高農)	張芸慈 (佳冬高農)	林湘婷 (屏榮高中)	楊玗婕 (屏北高中)
陳昱安 (屏北高中)			

3、雙人桿數賽

簡岑晏 王恬芯 (國立屏女)(1)	余沛欣 陳家靜 (國立潮中)(1)
曾芊鳳 陳冠伶 (佳冬高農)(1)	林湘婷 陳可婕 (屏榮高中)(1)

五、國男組

1、個人桿數賽

王秉立 (陸興高中)	葉明陽 (東港高中)	顏佑庭 (東港高中)	王詠欽 (明正國中)
徐永程 (明正國中)	邱柏豪 (明正國中)	曾楷淵 (至正國中)	徐益鴻 (鹽埔國中)
林奕翔 (鹽埔國中)	巫映澄 (鹽埔國中)	陳品叡 (鹽埔國中)	李若翰 (潮州國中)
陳昱斌 (潮州國中)	朱東林 (佳冬國中)	張凱富 (佳冬國中)	古傑華 (佳冬國中)
郭柏均 (佳冬國中)	林元善 (南榮國中)	陳浚銘 (光春國中)	李金旻 (光春國中)
李岳錚 (光春國中)			

2、個人球道賽

王秉立 (陸興高中)	王詠欽 (明正國中)	曾楷淵 (至正國中)	曾宥澄 (至正國中)
林立浚 (鹽埔國中)	王宏嘉 (鹽埔國中)	王冠傑 (鹽埔國中)	謝宇閏 (鹽埔國中)
李若翰 (潮州國中)	陳昱斌 (潮州國中)	王羿鈞 (佳冬國中)	張瑞樑 (佳冬國中)
朱東林 (佳冬國中)	郭柏均 (佳冬國中)	林可恩 (南榮國中)	陳浚銘 (光春國中)

3、雙人桿數賽

吳秉原 曾品淙 (東港高中)(1)	徐永程 邱柏豪 (明正國中)(1)
江承翰 曾胤捷 (至正國中)(1)	林奕翔 巫映澄 (鹽埔國中)(1)
林文璋 王羿鈞 (佳冬國中)(1)	林元善 林可恩 (南榮國中)(1)
李金旻 李岳錚 (光春國中)(1)	邱若淵 張恩旗 (至正國中)(2)
陳立忠 陳品叡 (鹽埔國中)(2)	張凱富 古傑華 (佳冬國中)(2)

4、團體桿數賽

至正國中：曾宥澄 江承翰 曾胤捷 邱若淵 張恩旗
鹽埔國中：陳韋辰 黃挺凱 吳冠佑 楊博鈞 洪啓恩 吳冠穎
佳冬國中：張再臨 余東鴻 鄭琮諺 潘彥廷 林文璋 張瑞樑

5、團體球道賽

東港高中：吳秉原 曾品淞 葉明陽 顏佑庭
鹽埔國中：洪啓恩 吳冠穎 黃挺凱 吳冠佑 楊博鈞
佳冬國中：張再臨 余東鴻 鄭琮諺 潘彥廷

六、國女組

1、個人桿數賽

洪千惠（東港高中） 陳奕璇（明正國中） 鄭詠綺（鹽埔國中） 林欣穎（潮州國中）
吳蕎宇（佳冬國中） 許于嫻（佳冬國中） 李沛宜（佳冬國中） 章美琳（南榮國中）

2、個人球道賽

洪千惠（東港高中） 張惠喬（明正國中） 李瑜欣（至正國中） 陳虹妤（潮州國中）
戴子嫻（佳冬國中） 陳芃予（佳冬國中） 吳蕎宇（佳冬國中） 鄭榆潔（南榮國中）

3、雙人桿數賽

王馨慧 劉永禎（明正國中）(1) 蕭湏恩 潘芷琳（至正國中）(1)
鄭詠綺 洪佩真（鹽埔國中）(1) 林欣穎 陳虹妤（潮州國中）(1)
張天臨 戴子嫻（佳冬國中）(1) 章美琳 鄭榆潔（南榮國中）(1)
王歆蕾 王芙娜（明正國中）(2) 陳禹瑄 溫淑鈞（至正國中）(2)
許于嫻 李沛宜（佳冬國中）(2)

4、團體桿數賽

明正國中：王馨慧 陳奕璇 張惠喬 王歆蕾 王芙娜 劉永禎
至正國中：李瑜欣 蕭湏恩 潘芷琳 陳禹瑄 溫淑鈞
鹽埔國中：謝佳佑 黃芃云 張軒菱 宋英伊 蘇于甯 洪佩真
佳冬國中：陳瑞欣 孟好晴 張雅琿 潘雨荷 張天臨 陳芃予

5、團體球道賽

鹽埔國中：謝佳佑 黃芃云 張軒菱 宋英伊 蘇于甯
佳冬國中：陳瑞欣 孟好晴 張雅琿 潘雨荷

七、小男組

1、個人桿數賽

黃楚哲 (屏東市 A)	劉峻宇 (屏東市 A)	邱芄咸 (屏東市 B)	黃紹翔 (屏東市 B)
戴逸傑 (佳冬鄉 A)	曾致源 (佳冬鄉 A)	賴裕澄 (佳冬鄉 B)	賴君珽 (佳冬鄉 B)
方強森 (來義鄉 A)	羅宇恩 (來義鄉 A)	杜以笏 (來義鄉 B)	余好 (來義鄉 B)
呂泓穎 (枋山鄉 A)	黃子源 (枋山鄉 A)	陳杰杉 (東港鎮 A)	鄒昆樺 (東港鎮 A)
陳宥綸 (林邊鄉 A)	黃隆中 (林邊鄉 A)	阮邑宸 (林邊鄉 B)	郭廷偉 (林邊鄉 B)
鍾佳憲 (潮州鎮 A)	張晏誠 (潮州鎮 A)	陳彥宇 (潮州鎮 B)	郭育承 (潮州鎮 B)
郭庭羿 (鹽埔鄉 A)	孫焱騰 (鹽埔鄉 A)	陳飛學 (鹽埔鄉 B)	王奕淳 (鹽埔鄉 B)

2、個人球道賽

鄭丞幃 (屏東市 A)	林佑聖 (屏東市 A)	王浚緯 (屏東市 B)	莊言恩 (屏東市 B)
賴君珽 (佳冬鄉 A)	戴逸傑 (佳冬鄉 A)	劉宇翔 (佳冬鄉 B)	紀驊祐 (佳冬鄉 B)
鄭彥辰 (枋山鄉 B)	陳宥熙 (枋山鄉 B)	陳哲儒 (東港鎮 A)	葉濬承 (東港鎮 A)
陳杰杉 (東港鎮 B)	鄒昆樺 (東港鎮 B)	陳宥綸 (林邊鄉 A)	黃隆中 (林邊鄉 A)
阮崧釜 (林邊鄉 B)	陳靖昇 (林邊鄉 B)	郭彥丞 (潮州鎮 B)	陳彥宇 (潮州鎮 B)
王勝翔 (鹽埔鄉 A)	康笨岨 (鹽埔鄉 A)	高金育 (鹽埔鄉 B)	方峰駿 (鹽埔鄉 B)

3、雙人桿數賽

王家穎 王家濬 (屏東市 A)	陳恩杰 潘冠煒 (屏東市 B)
李東特 李東岳 (內埔鄉 A)	曾致源 賴裕澄 (佳冬鄉 A)
潘璟毅 紀驊祐 (佳冬鄉 B)	杜以笏 梁恩 (來義鄉 A)
鄒仁豪 黃薩以努 (來義鄉 B)	林嘉峰 陳泰宇 (枋山鄉 A)
陳哲儒 葉濬承 (東港鎮 A)	謝宏御 鄭仲恩 (林邊鄉 A)
鄭華耕 郭廷偉 (林邊鄉 B)	鍾佳憲 張晏誠 (潮州鎮 A)
郭育承 郭彥丞 (潮州鎮 B)	林立洋 蘇聖翔 (鹽埔鄉 A)
王奕翔 王梓嘉 (鹽埔鄉 B)	

4、團體桿數賽

屏東市 A：王冠惟 楊健成 劉玗丞 張子淳 鄭丞幃 林佑聖
屏東市 B：古宸瑋 柯宥廷 蔡承勳 陳恩杰 潘冠煒 莊言恩
內埔鄉 A：李東特 李東岳 林哲謙 李承祐 陳禹晨 田祐駿
佳冬鄉 A：賴日翔 陳柏睿 左昀杰 許淙慶
佳冬鄉 B：張凱鈞 蘇庠銘 吳偉弘 紀奕騰 張鈞凱 潘家興
來義鄉 A：田湜 潘鎧龍 曾允炫 潘泊亦 羅宇恩 梁恩
枋山鄉 A：林嘉峰 陳泰宇 呂泓穎 黃子源
枋山鄉 B：鄭彥辰 陳宥熙 陳彥鈞 柯富翔 李侑鈺
枋寮鄉 A：尤宇恩 陳麒安 湯家恩 柯彥鴻 湯家成
林邊鄉 B：鄭仲恩 謝宏御 陳靖昇 阮邑宸 阮崧釜 鄭華耕
鹽埔鄉 A：林立洋 蘇聖翔 郭庭羿 黃鴻益 孫焱騰 郭騰翔
鹽埔鄉 B：盧佑宇 黃議賢 陳汶邦 高金育 方峰駿 劉昱泓

5、團體球道賽

屏東市 A：黃楚哲 王家穎 王家濬 王冠惟 張子淳
屏東市 B：黃友誠 陳泓澄 古宸瑋 柯宥廷 蔡承勳
內埔鄉 A：林哲謙 李承祐 陳禹晨 田祐駿
佳冬鄉 A：賴日翔 陳柏睿 左昀杰 許淙慶
佳冬鄉 B：張凱鈞 蘇庠銘 吳偉弘 紀奕騰 李昱
來義鄉 A：田湜 潘鎧龍 曾允炫 潘泊亦 方強森
枋寮鄉 A：尤宇恩 陳麒安 湯家恩 柯彥鴻 湯家成

八、小女組

1、個人桿數賽

張洛芸 (屏東市 A)	蘇羿璇 (屏東市 A)	陳婕昕 (屏東市 B)	楊筑芳 (屏東市 B)
鍾宜君 (內埔鄉 A)	邱亦捷 (內埔鄉 A)	曾怡儒 (佳冬鄉 A)	曾善如 (佳冬鄉 A)
王璽樂 (來義鄉 A)	溫宸卉 (來義鄉 A)	湯濡瑄 (來義鄉 B)	鄭芯彤 (枋山鄉 A)
吳芷寧 (東港鎮 A)	李艾芸 (林邊鄉 A)	阮映諭 (林邊鄉 A)	黃綵錡 (潮州鎮 A)
陳以恩 (鹽埔鄉 A)	方子柔 (鹽埔鄉 A)	王筱妤 (鹽埔鄉 B)	鄭允蓁 (鹽埔鄉 B)

2、個人球道賽

劉家綺 (屏東市 A)	鄭雲澗 (屏東市 A)	鍾雅晴 (屏東市 B)	周于霽 (屏東市 B)
鍾宜君 (內埔鄉 A)	邱亦捷 (內埔鄉 A)	曾怡儒 (佳冬鄉 A)	曾善如 (佳冬鄉 A)
吳芷寧 (東港鎮 A)	李艾芸 (林邊鄉 A)	阮映諭 (林邊鄉 A)	盧忻誼 (潮州鎮 A)
林辰玲 (鹽埔鄉 B)	林奕辰 (鹽埔鄉 B)		

3、雙人桿數賽

卓雨彤 邱筱宸 (屏東市 A)	黃薇凌 王紫伊 (屏東市 B)
溫宸卉 湯濡瑄 (來義鄉 A)	盧忻誼 黃綵錡 (潮州鎮 A)
陳蓓璇 李雨璇 (鹽埔鄉 A)	陳雅卉 許瑋庭 (鹽埔鄉 B)

4、團體桿數賽

屏東市 A：吳婧維 陳奕昕 饒晨馨 柯幃芯 莊恩綺 鄭雲澗
屏東市 B：蔡昕霏 李祁嬛 陳柔瑄 鍾雅晴 黃薇凌 王紫伊
佳冬鄉 A：戴蔓霓 洪宇安 賴沛辰 張可親
佳冬鄉 B：郭柏辰 許喻涵 李文晏 蘇若語 曾苡婕
來義鄉 A：潘語心 孫媛晨 賴亭伊 田甯 曾宇彤 王璽樂
枋寮鄉 A：朱書妘 白睿宜 胡逸晴 吳思禕 吳祁恩
鹽埔鄉 A：陳蓓璇 陳彥羽 李雨璇 陳以恩 方子柔 陳玟筑
鹽埔鄉 B：陳雅卉 許瑋庭 王筱妤 鄭允蓁 林辰玲 林奕辰

5、團體球道賽

屏東市 A：張洛芸 劉家綺 卓雨彤 邱筱宸 饒晨馨
屏東市 B：陳禹安 蕭采甯 陳婕昕 蔡昕霏 李祁嬛
佳冬鄉 A：戴蔓霓 洪宇安 賴沛辰 張可親
佳冬鄉 B：郭柏辰 許喻涵 李文晏 蘇若語 曾苡綾
來義鄉 A：潘語心 孫媛晨 賴亭伊 田甯 曾宇彤
枋寮鄉 A：朱書妘 白睿宜 胡逸晴 吳思禕 吳祁恩

木球比賽秩序表

比賽時間：112年11月10-12日

比賽地點：佳冬國中操場

社男個人球道賽：8人取6名

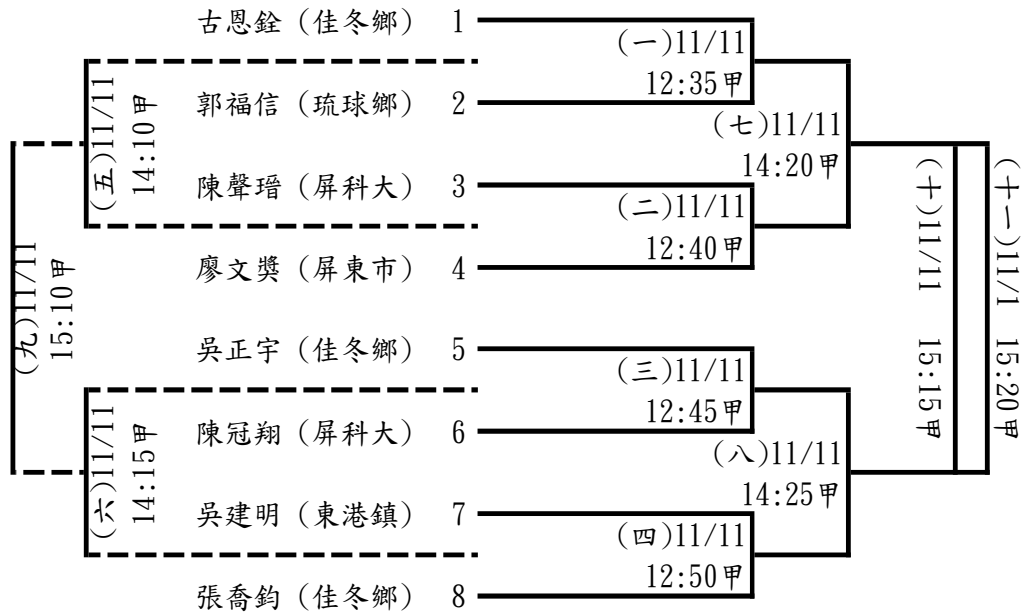

社女個人球道賽：5人取3名

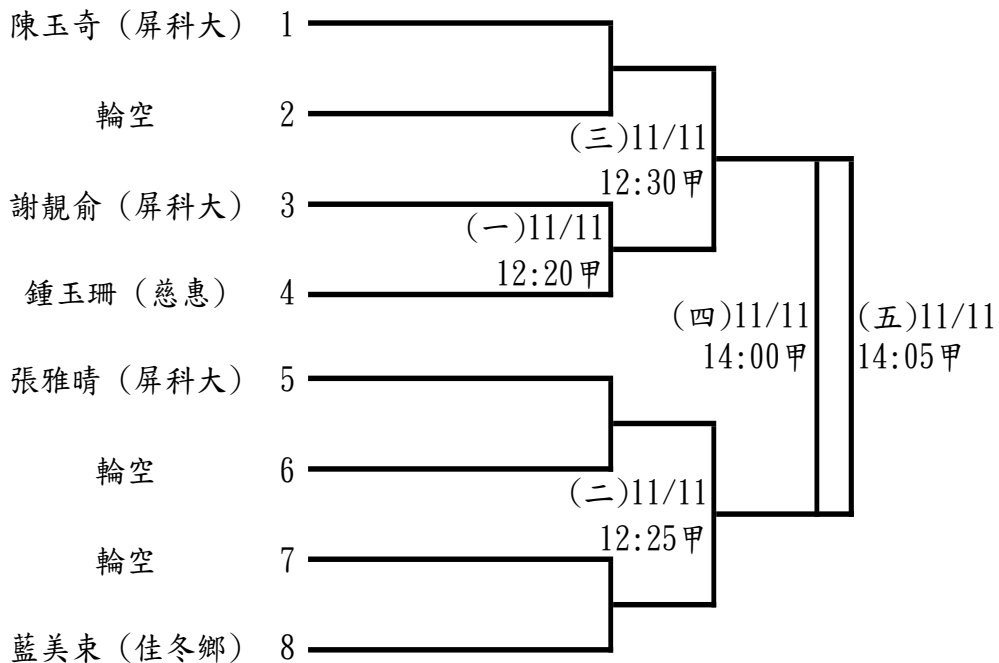

高男個人球道賽：11人取6名

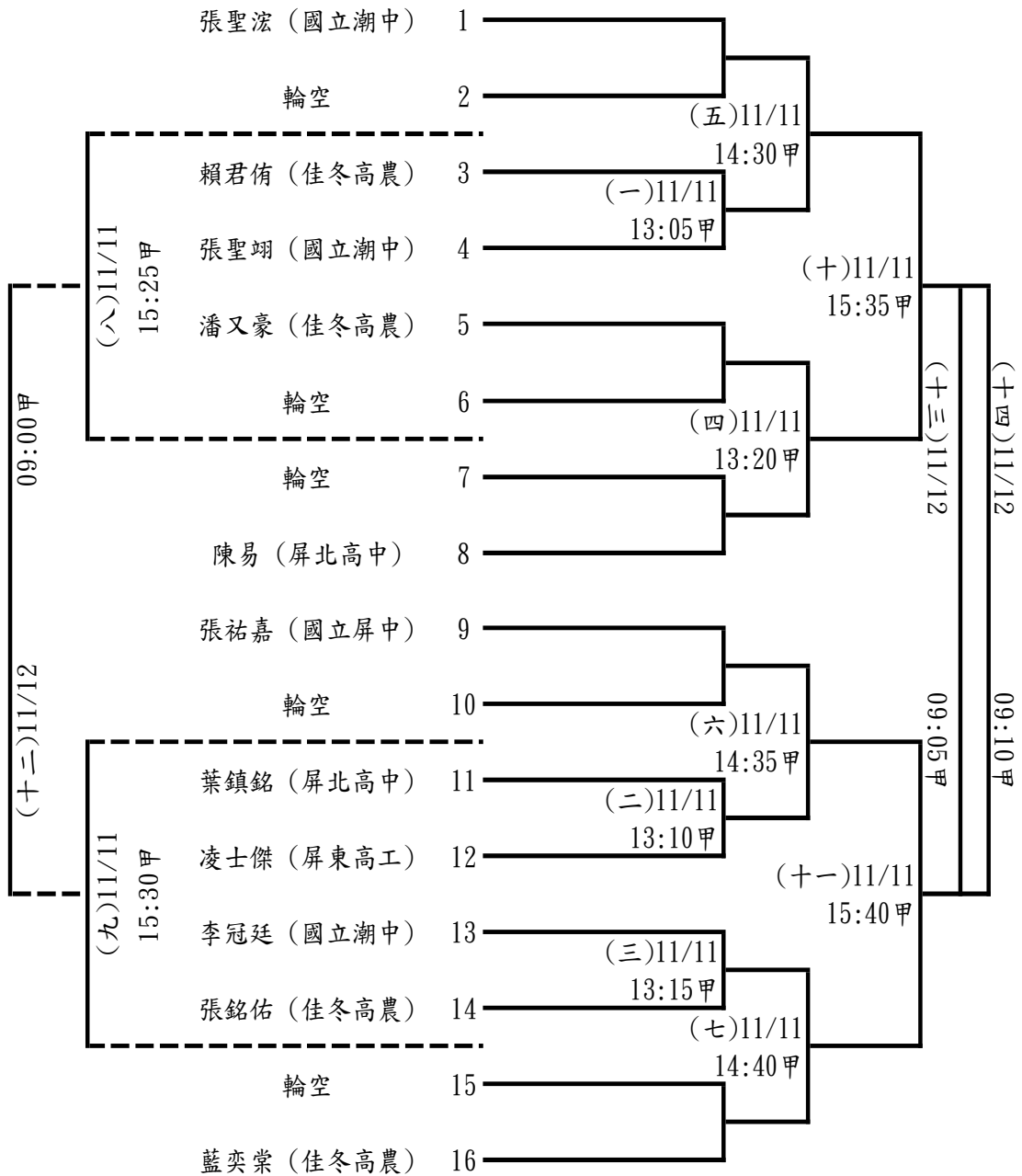

高女個人球道賽：9人取6名

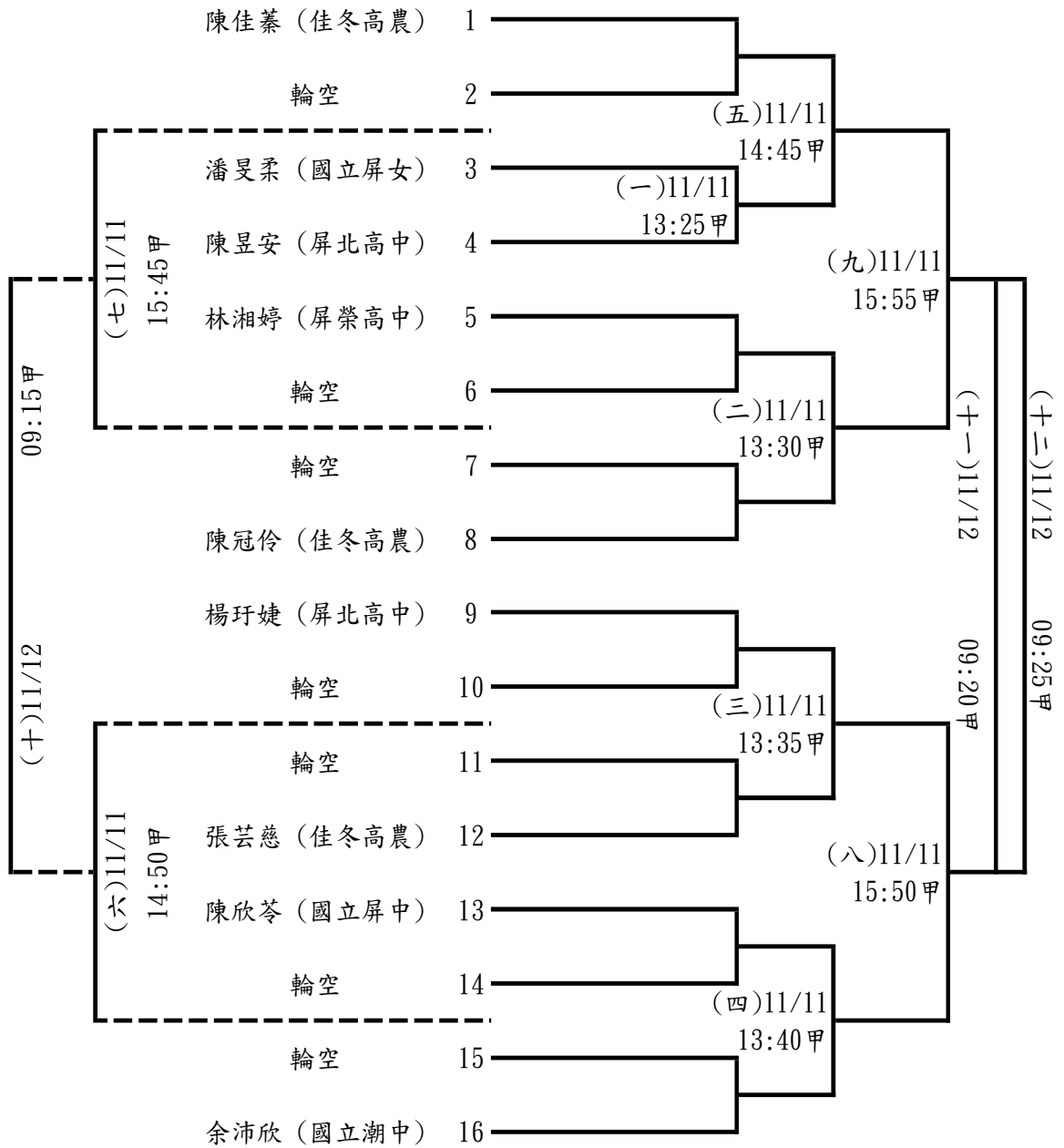

國男個人球道賽：16人取6名

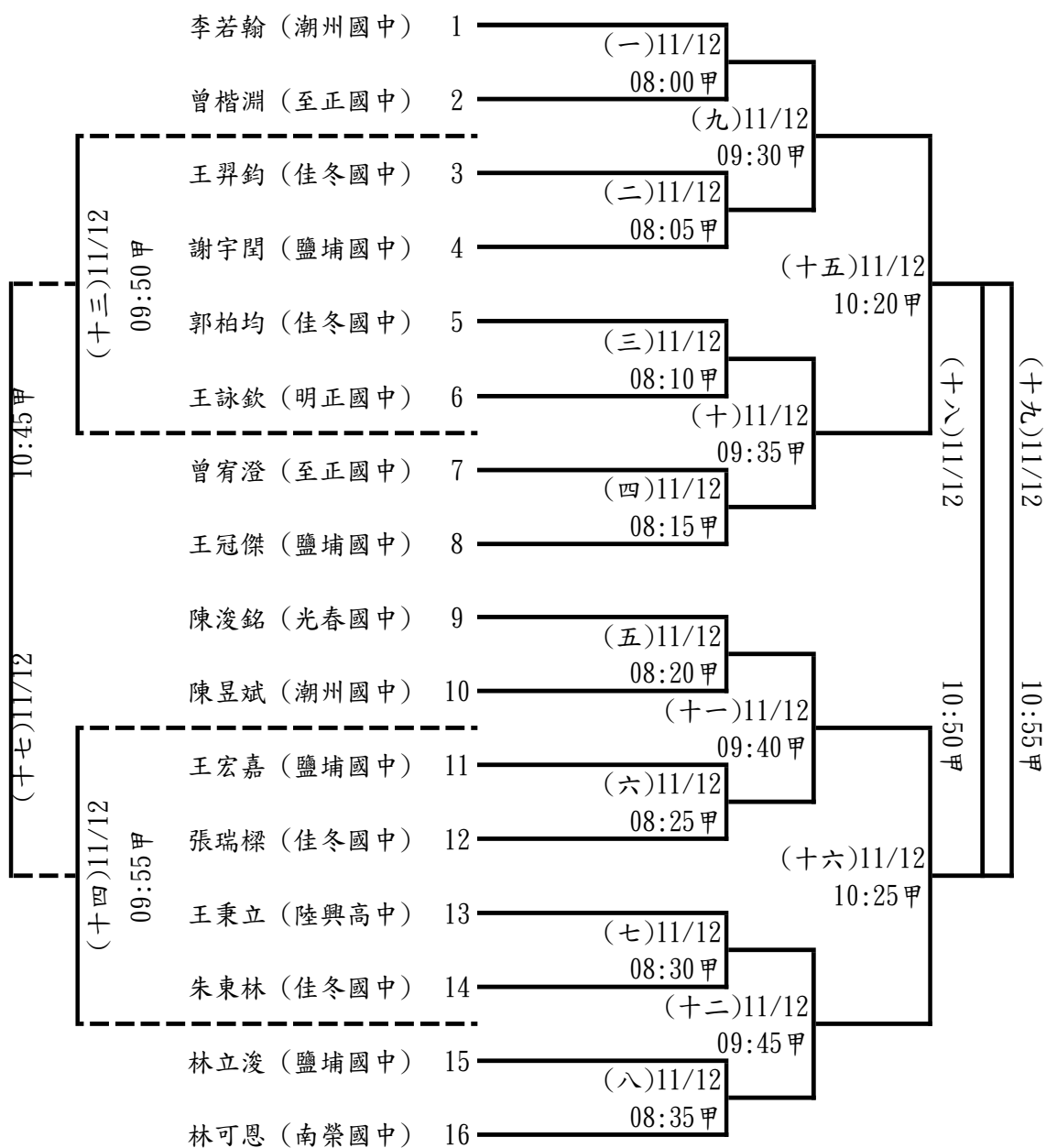

國女個人球道賽：8人取6名

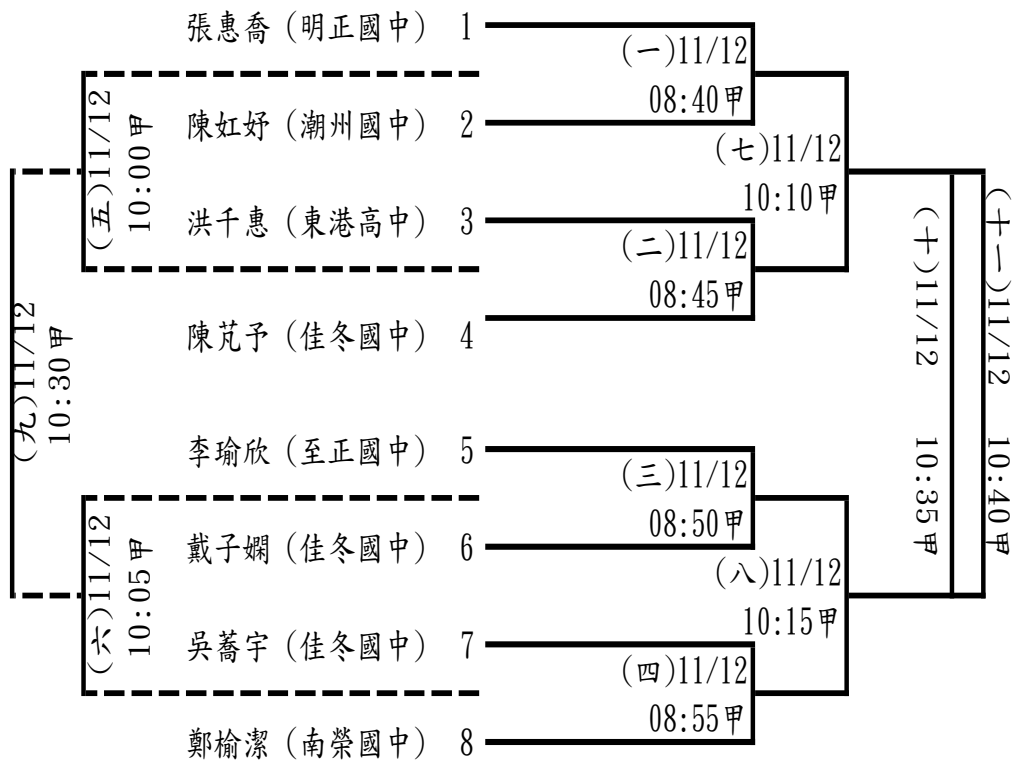

小男個人球道賽：24人取6名(每組取1名進決賽)

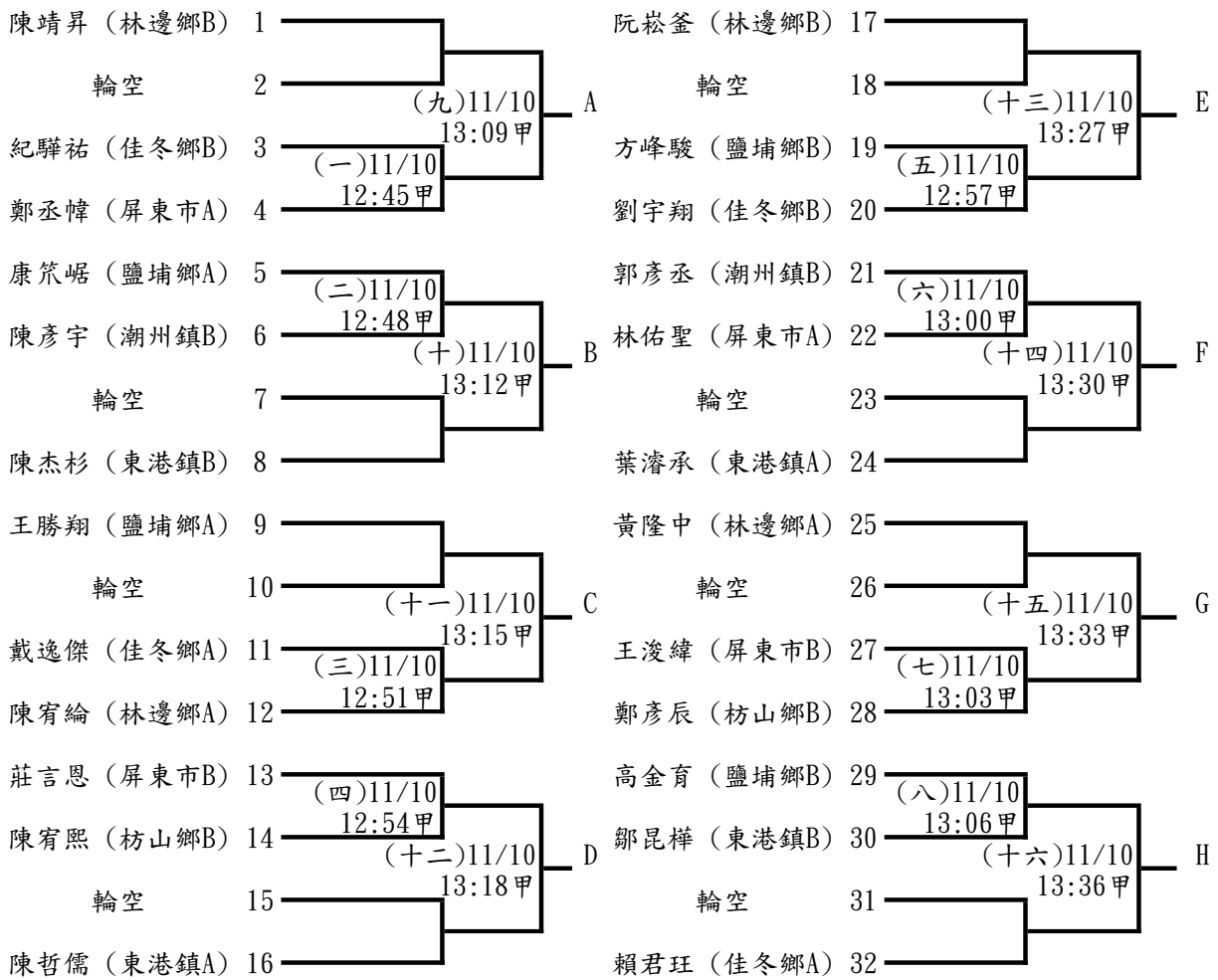

決賽

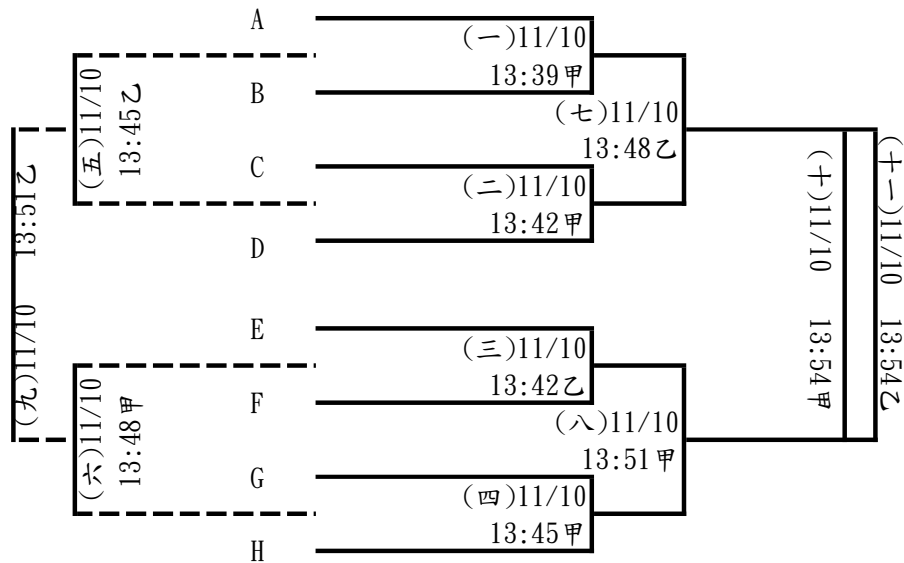

小女個人球道賽：14人取6名

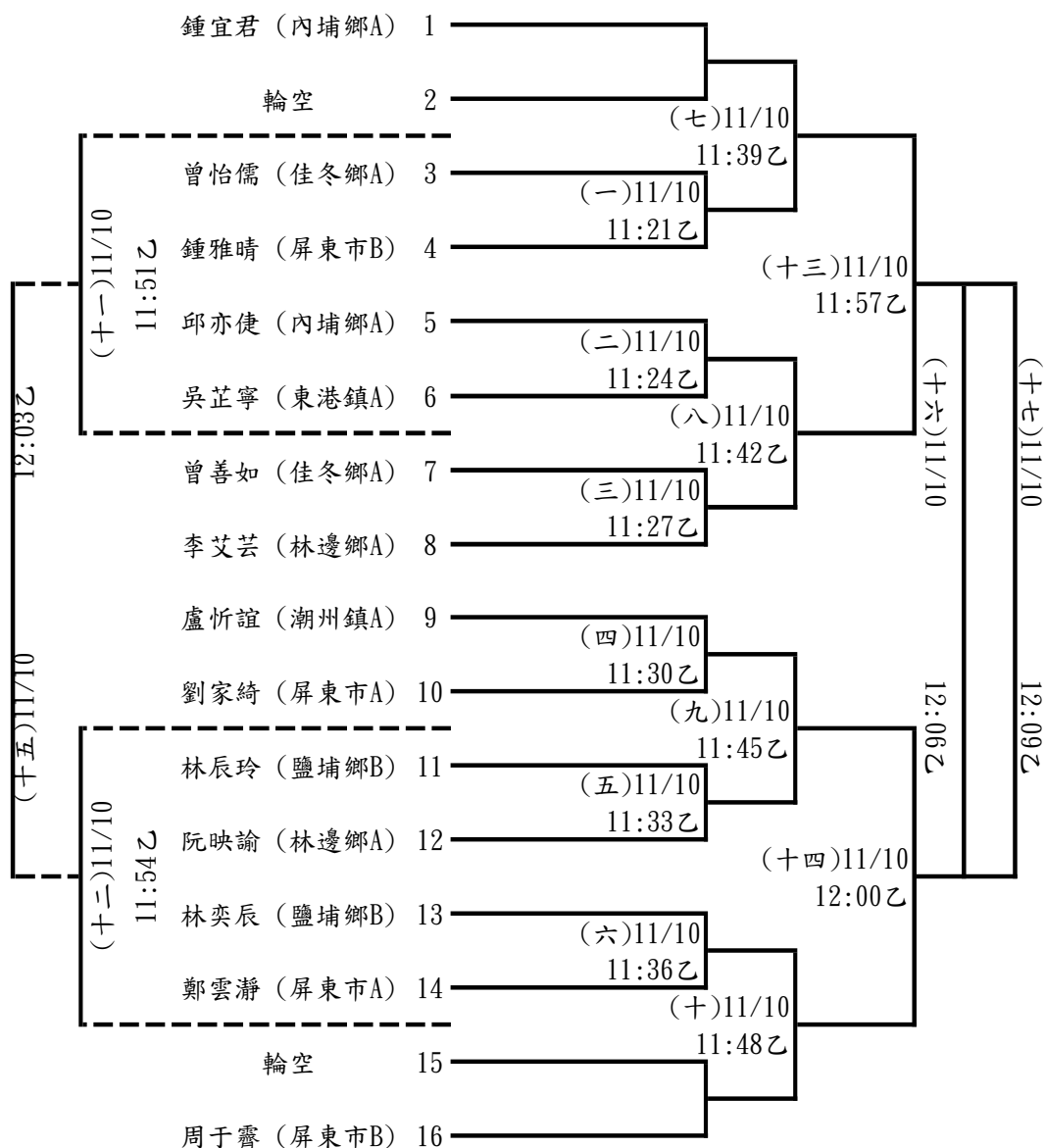

國男團體球道賽：3隊取1名

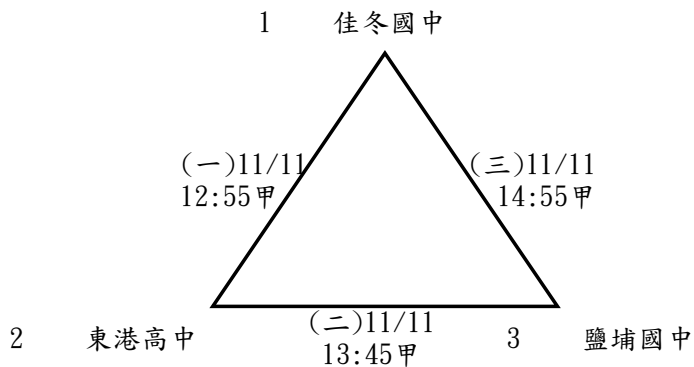

國女團體球道賽：2隊取1名

佳冬國中 1 $\xrightarrow[\text{13:00甲}]{\text{(一)11/11}}$ 2 鹽埔國中

小男團體球道賽：7隊取5名

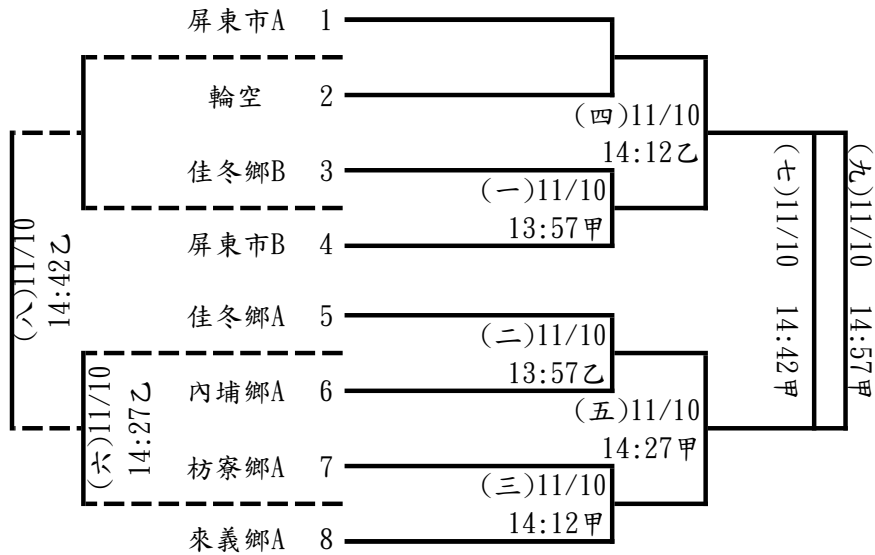

小女團體球道賽：6隊取4名

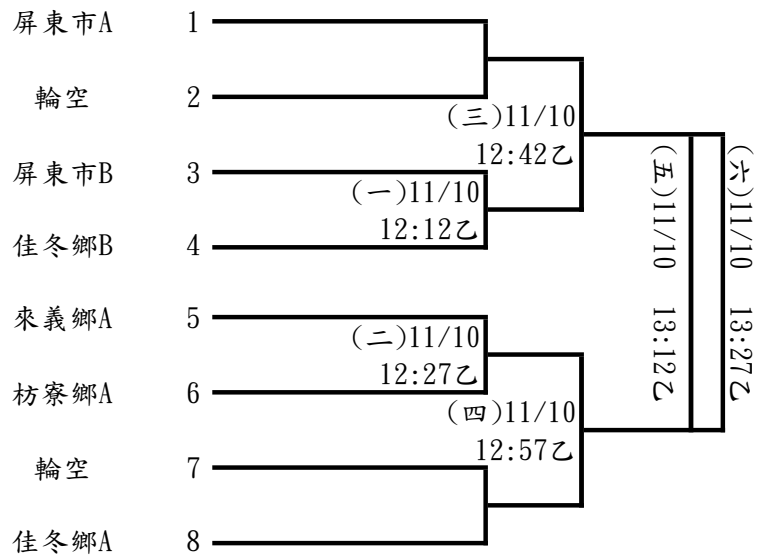

112年屏東縣運暨公教聯合運動會木球項目…賽程表

場次：第一場 項目：小男團桿、小女團桿(預)+個桿(預) 地點：佳冬國中操場 日期：112年11月10日(五) 時間 08：00

場次	球員	球員 1	球員 2	球員 3	球員 4	球員 5
第一道 08：00	王冠惟(屏東市 A)	鄭仲恩(林邊鄉 A)	李東特(內埔鄉 A)	田 溟(來義鄉 A)		
第二道 08：00	楊健成(屏東市 A)	謝宏御(林邊鄉 A)	李東岳(內埔鄉 A)	潘鎧龍(來義鄉 A)		
第三道 08：00	劉炫丞(屏東市 A)	陳靖昇(林邊鄉 A)	林哲謙(內埔鄉 A)	曾允炫(來義鄉 A)		
第四道 08：00	張子淳(屏東市 A)	阮邑宸(林邊鄉 A)※	李承祐(內埔鄉 A)	潘泊亦(來義鄉 A)		
第五道 08：00	鄭丞幃(屏東市 A)	阮崧釜(林邊鄉 A)	陳禹晨(內埔鄉 A)	羅宇恩(來義鄉 A)		
第六道 08：00	林佑聖(屏東市 A)	鄭華耕(林邊鄉 A)	田祐駿(內埔鄉 A)	梁恩(來義鄉 A)		
第七道 08：00	張可親(佳冬鄉 A)	王璽樂(來義鄉 A)※	鄭雲靜(屏東市 A)	吳祁恩(枋寮鄉 A)		
第八道 08：00	賴沛辰(佳冬鄉 A)	曾宇彤(來義鄉 A)	莊恩綺(屏東市 A)	吳思禕(枋寮鄉 A)	郭柏辰(佳冬鄉 B)	
第九道 08：00	洪宇安(佳冬鄉 A)	田甯(來義鄉 A)	柯悫芯(屏東市 A)	胡逸晴(枋寮鄉 A)	許喻涵(佳冬鄉 B)	
第十道 08：00	戴蔓霓(佳冬鄉 A)	賴亭伊(來義鄉 A)	饒晨馨(屏東市 A)	白睿宜(枋寮鄉 A)	李文晏(佳冬鄉 B)	
第十一道 08：00	蘇羿璇(屏東市 A)個	孫媛晨(來義鄉 A)	陳奕昕(屏東市 A)	朱書妘(枋寮鄉 A)	蘇若語(佳冬鄉 B)	
第十二道 08：00	張洛芸(屏東市 A)個	潘語心(來義鄉 A)	吳婧維(屏東市 A)	湯濡瑄(來義鄉 B)個	曾苡綾(佳冬鄉 B)	

112 年屏東縣運暨公教聯合運動會木球項目…賽程表

場次：第二場 項目：小男團桿(預)、小女團桿(預)+個桿(預) 地點：佳冬國中操場 日期：112 年 11 月 10 日(五) 時間 08：40

道次	球員	球員 1	球員 2	球員 3	球員 4	球員 5
第一道次 08：40	林立洋(鹽埔鄉 A)	張凱鈞(佳冬鄉 B)	盧佑宇(鹽埔鄉 B)	古宸璋(屏東市 B)		
第二道次 08：40	蘇聖翔(鹽埔鄉 A)	蘇梓銘(佳冬鄉 B)	黃議賢(鹽埔鄉 B)	柯宥廷(屏東市 B)		
第三道次 08：40	郭庭羿(鹽埔鄉 A)※	吳偉弘(佳冬鄉 B)	陳汶邦(鹽埔鄉 B)	蔡承勳(屏東市 B)		
第四道次 08：40	黃鴻益(鹽埔鄉 A)	紀奕騰(佳冬鄉 B)	高金育(鹽埔鄉 B)	陳恩杰(屏東市 B)		
第五道次 08：40	孫淼騰(鹽埔鄉 A)	張鈞凱(佳冬鄉 B)	方峰駿(鹽埔鄉 B)	潘冠煒(屏東市 B)		
第六道次 08：40	郭騰翔(鹽埔鄉 A)※	潘家興(佳冬鄉 B)	劉昱泓(鹽埔鄉 B)	莊言恩(屏東市 B)		
第七道次 08：40	陳玟筑(鹽埔鄉 A)	王紫伊(屏東市 B)	邱亦捷(內埔鄉 A)個	林奕辰(鹽埔鄉 B)		
第八道次 08：40	方子柔(鹽埔鄉 A)※	黃薇凌(屏東市 B)	鍾宜君(內埔鄉 A)個	林辰玲(鹽埔鄉 B)	陳婕昕(屏東市 B)個	
第九道次 08：40	陳以恩(鹽埔鄉 A)※	鍾雅晴(屏東市 B)	曾善如(佳冬鄉 A)個	鄭允菴(鹽埔鄉 B)※	楊筑芳(屏東市 B)個	
第十道次 08：40	李雨璇(鹽埔鄉 A)	陳柔瑄(屏東市 B)	曾怡儒(佳冬鄉 A)個	王筱妤(鹽埔鄉 B)※	黃綵錡(潮州鎮 A)個	
第十一道次 08：40	陳彥羽(鹽埔鄉 A)	李祁環(屏東市 B)	吳芷寧(東港鎮 A)個	許瑋庭(鹽埔鄉 B)	李艾芸(林邊鄉 A)個	
第十二道次 08：40	溫宸卉(來義鄉 A)個	蔡昕霏(屏東市 B)	鄭芯彤(枋山鄉 A)個	陳雅卉(鹽埔鄉 B)	阮映諭(林邊鄉 A)個	

112 年屏東縣運暨公教聯合運動會木球項目…賽程表

場次：第三場 項目：小男團桿、個桿(預)、小女雙桿(預)+團桿(決) 地點：佳冬國中操場 日期：112 年 11 月 10 日(五) 時間 09：20

道次	球員	球員 1	球員 2	球員 3	球員 4	球員 5
第一道次 09：20	鄭彥辰(枋山鄉B)	黃子源(枋山鄉A)※	賴日翔(佳冬鄉A)	尤宇恩(枋寮鄉A)		
第二道次 09：20	陳宥熙(枋山鄉B)	林嘉峰(枋山鄉A)	陳柏睿(佳冬鄉A)	陳麒安(枋寮鄉A)		
第三道次 09：20	陳彥鈞(枋山鄉B)	陳泰宇(枋山鄉A)	左昀杰(佳冬鄉A)	湯家恩(枋寮鄉A)		
第四道次 09：20	柯富翔(枋山鄉B)	呂泓穎(枋山鄉A)※	許宗慶(佳冬鄉A)	柯彥鴻(枋寮鄉A)		
第五道次 09：20	李侑鈺(枋山鄉B)	賴裕澄(佳冬鄉B)個		湯家成(枋寮鄉A)		
第六道次 09：20	戴逸傑(佳冬鄉A)個	曾致源(佳冬鄉A)個	方強森(來義鄉A)個	賴君珏(佳冬鄉B)個		
第七道次 09：20	屏東市 A	卓雨彤 邱筱宸	鹽埔鄉 A	陳蓓璇 李雨璇		
第八道次 09：20	屏東市 B	黃薇凌 王紫伊	鹽埔鄉 B	陳雅卉 許瑋庭		
第九道次 09：20	來義鄉 A	溫宸卉 湯濡瑄	潮州鎮 A	盧忻誼 黃綵鈞		
第十道次 09：20	小女團桿預賽第六名	小女團桿預賽第五名	小女團桿預賽第四名			
第十一道次 09：20	小女團桿預賽第六名	小女團桿預賽第五名	小女團桿預賽第四名			
第十二道次 09：20	小女團桿預賽第六名	小女團桿預賽第五名	小女團桿預賽第四名			

112 年屏東縣運暨公教聯合運動會木球項目…賽程表

場次：第四場 項目：小男個桿(預)、小女團桿(決) 地點：佳冬國中操場 日期：112 年 11 月 10 日(五) 時間：10:00

場次	球員	球員 1	球員 2	球員 3	球員 4	球員 5
第一道 10:00	羅宇恩(來義鄉 A)個	黃紹翔(屏東市 B)個	鍾佳憲(潮州鎮 A)個	陳宥綸(林邊鄉 A)個		
第二道 10:00	杜以笏(來義鄉 B)個	陳杰杉(東港鎮 A)個	張晏誠(潮州鎮 A)個	黃隆中(林邊鄉 A)個		
第三道 10:00	余好(來義鄉 B)個	鄒昆樺(東港鎮 A)個	陳彥宇(潮州鎮 B)個	郭廷偉(林邊鄉 B)個	邱芄咸(屏東市 B)個	
第四道 10:00	黃楚哲(屏東市 A)個	劉峻宇(屏東市 A)個	郭育承(潮州鎮 B)個	陳飛學(鹽埔鄉 B)個	王奕淳(鹽埔鄉 B)個	
第五道 10:00	來義鄉 B	鄒仁豪 黃薩以努	內埔鄉 A	李東特 李東岳		
第六道 10:00	屏東市 A	王家穎 王家濬	東港鎮 A	來義鄉 A	杜以笏 梁恩	
第七道 10:00	小女團桿預賽第六名	小女團桿預賽第五名	小女團桿預賽第四名			
第八道 10:00	小女團桿預賽第六名	小女團桿預賽第五名	小女團桿預賽第四名			
第九道 10:00	小女團桿預賽第六名	小女預賽第五名團	小女團桿預賽第四名			
第十道 10:00	小女團桿預賽第三名	小女團桿預賽第二名	小女團桿預賽第一名			
第十一道 10:00	小女團桿預賽第三名	小女團桿預賽第二名	小女團桿預賽第一名			
第十二道 10:00	小女團桿預賽第三名	小女團桿預賽第二名	小女團桿預賽第一名			

112年屏東縣運暨公教聯合運動會木球項目…賽程表

場次：第五場 項目：小男雙桿(預)+團桿(決)、小女團桿(決)+個桿(決) 地點：佳冬國中操場 日期：112年11月10日(五) 時間 10：40

場次	球 員		球 員 1	球 員 2	球 員 3	球 員 4
第一道 10：40	屏東市 B	陳恩杰 潘冠煒	林邊鄉 A	謝宏御 鄭仲恩	佳冬鄉 A	曾致源 賴裕澄
第二道 10：40	枋山鄉 A	林嘉峰 陳泰宇	林邊鄉 B	鄭華耕 郭廷偉		
第三道 10：40	潮州鎮 A	鍾佳憲 張晏誠	鹽埔鄉 A	林立洋 蘇聖翔	佳冬鄉 B	潘璟毅 紀驊祐
第四道 10：40	潮州鎮 B	郭育承 郭彥丞	鹽埔鄉 B	王奕翔 王梓嘉		
第五道 10：40	小男團桿預賽第八名	小男團桿預賽第七名	小男團桿預賽第六名	小男團桿預賽第五名		
第六道 10：40	小男團桿預賽第八名	小男團桿預賽第七名	小男團桿預賽第六名	小男團桿預賽第五名		
第七道 10：40	小女團桿預賽第三名	小女團桿預賽第二名	小女團桿預賽第一名			
第八道 10：40	小女團桿預賽第三名	小女團桿預賽第二名	小女團桿預賽第一名			
第九道 10：40	小女團桿預賽第三名	小女團桿預賽第二名	小女團桿預賽第一名			
第十道 10：40	小女個桿預賽第八名	小女個桿預賽第七名	小女個桿預賽第六名	小女個桿預賽第五名		
第十一道 10：40	小女個桿預賽第四名	小女個桿預賽第三名	小女個桿預賽第二名	小女個桿預賽第一名		
第十二道 10：40	小女雙桿預賽第六名	小女雙桿預賽第六名	小女雙桿預賽第五名	小女雙桿預賽第五名		

112 年屏東縣運暨公教聯合運動會木球項目…賽程表

場次：第六場 項目：小男團桿(決)、小女雙桿(決) 地點：佳冬國中操場 日期：112 年 11 月 10 日(五) 時間 11：20

場次	球員	球員 1	球員 2	球員 3	球員 4	球員 5
第一道 11：20		小男預賽第八名團	小男預賽第七名團	小男預賽第六名團	小男預賽第五名團	
第二道 11：20		小男預賽第八名團	小男預賽第七名團	小男預賽第六名團	小男預賽第五名團	
第三道 11：20		小男預賽第八名團	小男預賽第七名團	小男預賽第六名團	小男預賽第五名團	
第四道 11：20		小男預賽第八名團	小男預賽第七名團	小男預賽第六名團	小男預賽第五名團	
第五道 11：20		小男預賽第四名團	小男預賽第三名團	小男預賽第二名團	小男預賽第一名團	
第六道 11：20		小男預賽第四名團	小男預賽第三名團	小男預賽第二名團	小男預賽第一名團	
第七道 11：20		小女雙桿預賽第四名	小女雙桿預賽第四名	小女雙桿預賽第三名	小女雙桿預賽第三名	
第八道 11：20		小女雙桿預賽第二名	小女雙桿預賽第二名	小女雙桿預賽第一名	小女雙桿預賽第一名	
第九道 11：20						
第十道 11：20						
第十一道 11：20						
第十二道 11：20						

112 年屏東縣運暨公教聯合運動會木球項目…賽程表

場次：第七場 項目：小男團桿(決)+個桿(決) 地點：佳冬國中操場 日期：112 年 11 月 10 日(五) 時間 12：00

道次	球員	球員 1	球員 2	球員 3	球員 4	球員 5
第一道次 12：00		小男團桿預賽第四名	小男團桿預賽第三名	小男團桿預賽第二名	小男團桿預賽第一名	
第二道次 12：00		小男團桿預賽第四名	小男團桿預賽第三名	小男團桿預賽第二名	小男團桿預賽第一名	
第三道次 12：00		小男團桿預賽第四名	小男團桿預賽第三名	小男團桿預賽第二名	小男團桿預賽第一名	
第四道次 12：00		小男團桿預賽第四名	小男團桿預賽第三名	小男團桿預賽第二名	小男團桿預賽第一名	
第五道次 12：00		小男預賽第十二名個	小男預賽第十一名個	小男預賽第十名個	小男預賽第九名個	
第六道次 12：00		小男個桿預賽第八名	小男個桿預賽第七名	小男個桿預賽第五名	小男個桿預賽第四名	
第七道次 12：00						
第八道次 12：00						
第九道次 12：00						
第十道次 12：00						
第十一道次 12：00						
第十二道次 12：00						

112 年屏東縣運暨公教聯合運動會木球項目…賽程表

場次：第八場 項目：小男個桿+雙桿(決) 地點：佳冬國中操場 日期：112 年 11 月 10 日(五) 時間 12:40

場次	球員	球員 1	球員 2	球員 3	球員 4	球員 5
第一道 12:40		小男個桿預賽第四名	小男個桿預賽第三名	小男個桿預賽第二名	小男個桿預賽第一名	
第二道 12:40		小男雙人桿數第八名	小男雙人桿數第八名	小男雙人桿數第七名	小男雙人桿數第七名	
第三道 12:40		小男雙人桿數第六名	小男雙人桿數第六名	小男雙人桿數第五名	小男雙人桿數第五名	
第四道 12:40		小男雙人桿數第四名	小男雙人桿數第四名	小男雙人桿數第三名	小男雙人桿數第三名	
第五道 12:40		小男雙人桿數第二名	小男雙人桿數第二名	小男雙人桿數第一名	小男雙人桿數第一名	
第六道 12:40						
第七道						
第八道						
第九道						
第十道						
第十一道						
第十二道						

112 年屏東縣運暨公教聯合運動會木球項目…賽程表

場次：第一場

項目：國男組、國女組團體桿數賽

地點：佳冬國中操場

日期：112 年 11 月 11 日

時間 08:00

場次	球員	球員 1	球員 2	球員 3	球員 4	球員 5
第一道 08:00	陳瑞欣(佳冬國中)	李瑜欣(至正國中)	許于嫻(佳冬國中)個	吳冠穎(鹽埔國中)		
第二道 08:00	孟好晴(佳冬國中)	蕭滄恩(至正國中)	李沛宜(佳冬國中)個	陳韋辰(鹽埔國中)		
第三道 09:20	張雅琿(佳冬國中)	潘芷琳(至正國中)	章美琳(南榮國中)個	黃挺凱(鹽埔國中)		
第四道 08:00	潘雨荷(佳冬國中)	陳禹瑄(至正國中)	林元善(南榮國中)個	吳冠佑(鹽埔國中)		
第五道 08:00	張天臨(佳冬國中)	溫淑鈞(至正國中)	吳蕎宇(佳冬國中)個	楊博鈞(鹽埔國中)		
第六道 08:00	陳芃予(佳冬國中)	謝佳佑(鹽埔國中)	洪千惠(東港高中)個	洪啟恩(鹽埔國中)		
第七道 08:00	王馨慧(明正國中)	黃芃云(鹽埔國中)	張再臨(佳冬國中)	曾宥澄(至正國中)		
第八道 08:00	陳奕璇(明正國中)※	張軒菱(鹽埔國中)	余東鴻(佳冬國中)	江承翰(至正國中)		
第九道 08:00	張惠喬(明正國中)	宋英伊(鹽埔國中)	鄭琮諺(佳冬國中)	曾胤捷(至正國中)		
第十道 08:00	王歆蕾(明正國中)	蘇于甯(鹽埔國中)	潘彥廷(佳冬國中)	邱若淵(至正國中)		
第十一道 08:00	王芙娜(明正國中)	洪佩真(鹽埔國中)	林文璋(佳冬國中)	張恩旗(至正國中)		
第十二道 08:00	劉永禎(明正國中)	鄭詠綺(鹽埔國中)個	張瑞樑(佳冬國中)	林欣穎(潮州國中)個		

112 年屏東縣運暨公教聯合運動會木球項目…賽程表

場次：第二場 項目：國男女組、社高男女組個人桿數賽 地點：佳冬國中操場 日期：112 年 11 月 11 日 時間 09：20

場次	球員	球員 1	球員 2	球員 3	球員 4	球員 5
第一道 09：20		朱東林(佳冬國中)	李岳錚(光春國中)	李若翰(潮州國中)	林奕翔(鹽埔國中)	
第二道 09：20		張凱富(佳冬國中)	王詠欽(明正國中)	陳昱斌(潮州國中)	巫映澄(鹽埔國中)	
第三道 09：20		古傑華(佳冬國中)	徐永程(明正國中)	王秉立(陸興高中)	陳品叡(鹽埔國中)	
第四道 09：20		郭柏均(佳冬國中)	邱柏豪(明正國中)	李金旻(光春國中)	葉明陽(東港高中)	
第五道 09：20		陳浚銘(光春國中)	顏佑庭(東港高中)	徐益鴻(鹽埔國中)	曾楷淵(至正國中)	
第六道 09：20		陳佳綦(佳冬高農)	洪俊廷(佳冬高農)	潘旻柔(國立屏東)	紀冠譚(國立潮中)	
第七道 09：20		曾芊鳳(佳冬高農)	藍奕崇(佳冬高農)	陳家靜(國立潮中)	陳 易(屏東高中)	
第八道 09：20		張芸慈(佳冬高農)	張銘佑(佳冬高農)	楊玗婕(屏東高中)	葉鎮銘(屏東高中)	
第九道 09：20		陳欣苓(國立屏東)	陳宥均(佳冬高農)	陳昱安(屏東高中)	許博鈞(屏東高工)	
第十道 09：20		簡岑晏(國立屏東)	張祐嘉(國立屏東)	陳可婕(屏東崇高中)	張喬鈞(佳冬鄉)	
第十一道 09：20		王恬芯(國立屏東)	張聖翊(國立潮中)	張聖泓(國立潮中)	古恩銓(佳冬鄉)	
第十二道 09：20		吳建明(東港鎮)	謝靚俞(屏東大)	郭福信(琉球鄉)	陳冠翔(屏東大)	

112 年屏東縣運暨公教聯合運動會木球項目…賽程表

場次：第三場

項目：社高男女組個桿及國高中男女組雙桿

地點：佳冬國中操場

日期：112 年 11 月 11 日

時間 10:40

場次	球 員 1	球 員 2	球 員 3	球 員 4	球 員 5
第一道 10:40	吳正宇(佳冬鄉)	鍾玉珊(慈惠)	張雅晴(屏科大)	楊明利(鹽埔鄉)	
第二道 10:40	陳聲璫(屏科大)	廖文獎(屏東市)	藍美東(佳冬鄉)	陳玉奇(屏科大)	
第三道 10:40	佳冬國中	張天臨 戴子嫻	南榮國中	章美琳 鄭榆潔	
第四道 10:40	明正國中	王馨慧 劉永禎	潮州國中	林欣穎 陳虹妤	
第五道 10:40	至正國中	蕭滄恩 潘芷琳	鹽埔國中	鄭詠綺 洪佩真	
第六道 10:40	佳冬國中	許于嫻 李沛宜	明正國中	王歆蕾 王芙娜	
第七道 10:40	至正國中	陳禹瑄 溫淑鈞	佳冬國中	林文璋 王羿鈞	
第八道 10:40	光春國中	李金旻 李岳錚	南榮國中 林元善 林可恩	東港高中 吳秉原 曾品泓	
第九道 10:40	明正國中	徐永程 邱柏豪	鹽埔國中	陳立忠 陳品叡	
第十道 10:40	至正國中	江承翰 曾胤捷	鹽埔國中	林奕翔 巫映澄	
第十一道 10:40	佳冬國中	張凱富 古傑華	至正國中	邱若淵 張恩旗	
第十二道 10:40					

112 年屏東縣運暨公教聯合運動會木球項目…賽程表

場次：第四場 項目：高中男女組雙人桿數賽 地點：佳冬國中操場 日期：112 年 11 月 11 日 時間 12:00

道次	球員	第一組球員		第二組球員		
第一道 12:00		佳冬高農	曾芊鳳 陳冠伶	國立屏女	簡岑晏 王恬芯	
第二道 12:05		國立潮中	余沛欣 陳家靜	屏榮高中	林湘婷 陳可婕	
第三道 12:10		佳冬高農	賴君侑 陳宥均	國立潮中	李冠廷 紀冠譯	
第四道 12:15		佳冬高農	潘又豪 洪俊廷	屏東高工	凌士傑 許博鈞	

112 年屏東縣運暨公教聯合運動會民俗體育隊職員名單

一、社男

1、內埔鄉

執行教練:王慶璋

王聖閔

2、萬丹鄉

林維禮

二、高男-扯鈴 A

1、國立潮中

邱柏誠

三、高男-扯鈴 B

1、國立潮中

李洺錡

四、高男-陀螺 A

1、國立潮中

邱柏誠 黃奕翔

2、民生家商

領隊:胡瑞慧 管理:王海燕

宋沅凱

五、高男-陀螺 B

1、國立潮中

簡辰洋 董維堯

六、高女-陀螺 A

1、國立潮中

劉昀真

2、屏東高工

領隊:柯朝塗 執行教練:張簡錦治
黃鈺潔

七、國男-扯鈴 A

1、枋寮高中

領隊:陳科名 執行教練:楊淑女
陳子安

2、公正國中

領隊:鄔世榮 執行教練:郭欣婷
陳重邑

3、長治國中

領隊:送銘池 執行教練:鄭昆明
邱翊恩 蔡子揚

4、萬巒國中

領隊:陳朝賢 管理:吳宇立
潘忠綱 葛凡瑞 潘彥程

5、滿州國中

領隊:于福豪 執行教練:徐整隆
張佳維 宋家豪

八、國男-扯鈴 B

1、公正國中

領隊:鄔世榮 執行教練:郭欣婷
張忠安

九、國男-跳繩 A

1、明正國中

領隊:林俊傑 執行教練:王登基
吳庭碩

2、中正國中

領隊:劉瑞富 執行教練:趙伶翎
劉子睿 王證菩 鍾季剛

十、國男-跳繩 B

1、明正國中

領隊:林俊傑 執行教練:王登基
林訓廷

2、中正國中

領隊:劉瑞富 執行教練:林谷維

楊本宥 徐承澤

十一、國男-陀螺 A

1、美和高中

領隊:王致皓 管理:黃裕昌

何瑞智 林元淮 鄭仁翔 魏紹恒 曾修奕

2、崇文國中

領隊:黃慧瑄 管理:陳育婷

張柏森 潘敏男 潘弘哲 李維凡

3、南榮國中

領隊:張簡錦治 執行教練:陳玉梅

黃睿宇 吳沛宥

4、萬新國中

領隊:劉文宗 執行教練:鄭勇成

陳樂軒 李宸叡 李坤城 胡宇潔 王耀宗 邵祥賢

十二、國男-陀螺 B

1、美和高中

領隊:王致皓 管理:黃裕昌

黃唯安 蕭定祐 曾庭軒 劉沁

2、萬新國中

領隊:劉文宗 執行教練:鄭勇成

洪偉荏 洪銳恩 李昱賢 陳澤民 黃嘉祐 簡廷哲 楊言閔

十三、國女-扯鈴 A

1、中正國中

領隊:劉瑞富 執行教練:趙伶翎

李柔錦

2、公正國中

領隊:鄔世榮 執行教練:郭欣婷

吳佩蓉 李昀潔

十四、國女-扯鈴 B

1、公正國中

朱歆渝 高佩稜

十五、國女-跳繩 A

1、大同高中

領隊:王郁菁 管理:林木俊

洪于婕

2、明正國中

領隊:林俊傑 執行教練:方榮麒

游曾晴 朱蕾潔 劉祚妍

3、中正國中

領隊:劉瑞富 執行教練:趙伶翎

鄔良羽 陳宥潔 郭丞恩

十六、國女-跳繩 B

1、明正國中

領隊:林俊傑 執行教練:方榮麒

方顥雅 張祈箴

2、中正國中

領隊:劉瑞富 執行教練:林谷維

蔡佩彤 劉芳姍

十七、國女-陀螺 A

1、美和高中

領隊:王致皓

黃菲 楊孟繁儀 賴莉文 曾馨誼

2、崇文國中

管理:林玉涓

吳怡婷

3、潮州國中

領隊:林容如 執行教練:葉文雄

簡安彤 范芯瑜

4、萬新國中

領隊:劉文宗 執行教練:胡雅婷

余侑紋 施雅淇 陳沛瑜 簡珮慈 陳家甄 鄭庭萱

十八、國女-陀螺 B

1、美和高中

管理:黃裕昌

楊穎荃 李孟芸 林芯彤 傅誼庭

2、萬新國中

領隊:劉文宗 執行教練:胡雅婷

劉鈺靜 林家羽 林心宜 莊宇潔 陳欣吟 陳奕瑄

十九、小男-扯鈴 A

1、屏東市

執行教練:張育崇

王睿騰 鍾愷翔 鄭竣瀚

2、里港鄉

領隊:李秉穆 執行教練:盧子憲

陳律安

3、長治鄉

領隊:陳淑蕙 執行教練:黃學瑛

彭鏡池

4、崁頂鄉

領隊:郭希得 執行教練:翁雅玲,蕭婷宜

郭耕碩 郭維展 陳宥廷 陳昱賢 蔡明佺 郭守程

5、萬巒鄉

領隊:李文欽 執行教練:陳一萱

潘宥丞 潘泓宇 宋冠緯 潘尚楷 潘一成 潘宗彥

6、滿州鄉

領隊:宋珮陵 執行教練:黃龍祥

邱正耀 潘承祐

7、潮州鎮

領隊:謝相如 執行教練:王聖閔 管理:劉漢宗

謝柏樂 謝柏安 鍾裕崎 鍾裕星 官政愷 張恩齊 簡壬坤

二十、小男-扯鈴 B

1、屏東市

執行教練:張育崇

陳彥名

2、里港鄉

領隊:李秉穆 執行教練:盧子憲

洪僑濠

3、潮州鎮

領隊:謝相如 執行教練:王聖閔

官承濠

二十一、小男-跳繩 A

1、屏東市

執行教練:林谷維

徐智揚 高喬峻 秦濂翟

二十二、小男-跳繩 B

1、屏東市

領隊:蔡雅如 執行教練:林姿吟

林恩璿 陳庠逸 黃旭均

二十三、小男-陀螺 A

1、佳冬鄉

領隊:王麗英 執行教練:陳玉梅

吳祥和 潘宥丞 葉泳成 陳威任 賴名偉

2、潮州鎮

領隊:謝相如 執行教練:簡大鈞 管理:張簡錦治

劉子傑 林啟元 張恩齊 廖奕捷 張語宸 李晉安

二十四、小男-陀螺 B

1、佳冬鄉

領隊:王麗英 執行教練:陳玉梅

紀驊祐 潘璟毅 李元凱 胡晴翔 胡祐誠

2、潮州鎮

領隊:謝相如 執行教練:簡大鈞 管理:張簡錦治

官政愷 劉子豪 陳松賢 簡壬琿 陳泳成 官承濠

二十五、小女-扯鈴 A

1、屏東市

執行教練:唐俗惠,張育棠

林姿誼 王若芸 許語倩 潘妍妤 陳宜菁 鄭羽晏 鄧煒昀

2、里港鄉

領隊:李秉穆 執行教練:盧子憲

潘又婕

3、長治鄉

領隊:陳淑蕙 執行教練:黃學瑛

邱玟菁

4、崁頂鄉

陳昱瑄 許芳慈 周家蓁

5、新園鄉

領隊:楊司維 執行教練:許文楷 管理:薛怡芬
方妙云 黃芷薇 陳彥孜 方子翎 洪霽紘 方儀欣 陳珈鈺 方奕捷 陳言妃
郭庭芳 洪宸瑜

6、滿州鄉

領隊:宋珮陵 管理:莊尚霖
潘胡寶林 柯曉雯

7、潮州鎮

領隊:謝相如 執行教練:王聖閔 管理:劉漢宗
黃筠婷 黃筠筑 王馨 祝心蕾 王暄喬 蘇慧珊 簡婕君

二十六、小女-扯鈴 B

1、屏東市

執行教練:張育棠, 李讚桐
鄭子翎 洪湘紘 徐易萱 蔡語婕 李庭妤 洪采彤 辜婕 吳走穎

2、新園鄉

領隊:楊司維 執行教練:張憲良 管理:簡正郎
陳佳佩 蔡宜珊 黃郁甯 陳艾芸 洪宣宜 方婕睿 方婕寧 張媛媛 洪佩好
余采潔 郭宥彤 方婕禕 方禹晴 莊凡誼

二十七、小女-跳繩 A

1、屏東市

領隊:劉俊概 執行教練:許良璋, 鄭鈺清 管理:黃繼緯
黃子琛 許晏瑜 方顛甄 康亞薰 陳思妤 李沛錚 傅翊晴 黃莘甯 徐瑋璘
張岳 吳奕萱 蘇邑蓁 柳孜宸

2、內埔鄉

領隊:劉富連 執行教練:陳志豪 管理:廖啟宏
林依依 許雨芬 周子涵 宋珈昕 李怡蓁 戴妍芯 潘品蓁 呂紋欣 邱亦捷
陳言熙

3、潮州鎮

領隊:謝相如 執行教練:陳永豐 管理:郭美雪
黃筠婷 黃筠筑 祝心蕾 王暄喬 陳沅菱 蔡語慈 陳迦甯 賴仔芮 詹子萱

二十八、小女-跳繩 B

1、屏東市

領隊:鍾健琅 執行教練:姜芷芸,黃孟元 管理:洪詩雅
李采蓉 錢怡彤 林岑聿 王榆晴 錢姵含 李妍慧 李沅灃 李沛恩 顏宇彤
蔡沁真 岳米娜 鄭湘屏 林侑郡

2、內埔鄉

領隊:徐瑜滢 執行教練:廖啟宏
陳鈺捷 溫芯妤 劉宣其 蔡宇涵 張詠晴 陳靚 邱芷馨 陳妍希

二十九、小女-陀螺 A

1、潮州鎮

領隊:謝相如 執行教練:王麗萍
蔡語慈 黃筠婷 黃筠筑

三十、小女-陀螺 B

1、潮州鎮

領隊:謝相如 執行教練:吳玉妙
陳沅菱 祝心蕾 王暄喬

112 年屏東縣運暨公教聯合運動會民俗體育比賽名單

一、社男組

1、扯鈴個人賽

王聖閔（內埔鄉） 林維禮（萬丹鄉）

二、高男-扯鈴組

1、扯鈴個人賽

邱柏誠（國立潮中 A） 李洺錡（國立潮中 B）

三、高男-陀螺組

1、陀螺個人賽

黃奕翔（國立潮中 A） 董維堯（國立潮中 B） 宋沅凱（民生家商 A）

2、陀螺雙人賽

邱柏誠 黃奕翔（國立潮中 A） 簡辰洋 董維堯（國立潮中 B）

四、高女-陀螺組

1、陀螺個人賽

劉昫真（國立潮中 A） 黃鈺潔（屏東高工 A）

五、國男-扯鈴組

1、扯鈴個人賽

陳子安（枋寮高中 A） 陳重邑（公正國中 A） 張忠安（公正國中 B） 邱翊恩（長治國中 A）
潘彥程（萬巒國中 A） 張佳維（滿州國中 A）

2、扯鈴雙人賽

蔡子揚 邱翊恩（長治國中 A） 潘忠綱 葛凡瑞（萬巒國中 A）
宋家豪 張佳維（滿州國中 A）

六、國男-跳繩組

1、跳繩個人花式賽

吳庭碩（明正國中 A） 林訓廷（明正國中 B） 劉子睿（中正國中 A） 楊本宥（中正國中 B）

2、跳繩雙人花式賽

王證菩 鍾季剛（中正國中 A） 徐承澤 楊本宥（中正國中 B）

七、國男-陀螺組

1、陀螺個人賽

何瑞智（美和高中 A） 黃唯安（美和高中 B） 張柏森（崇文國中 A） 黃睿宇（南榮國中 A）
王耀宗（萬新國中 A） 楊言閔（萬新國中 B）

2、陀螺雙人賽

林元淮 鄭仁翔（美和高中 A） 蕭定祐 劉沁（美和高中 B）
潘敏男 潘弘哲（崇文國中 A） 吳沛宥 黃睿宇（南榮國中 A）
李宸叡 邵祥賢（萬新國中 A） 洪偉荏 楊言閔（萬新國中 B）

3、陀螺四人團體賽

美和高中 A：魏紹恒 曾修奕 何瑞智 林元淮 鄭仁翔
美和高中 B：曾庭軒 黃唯安 蕭定祐 劉沁
崇文國中 A：李維凡 張柏森 潘敏男 潘弘哲
萬新國中 A：陳樂軒 李坤城 胡宇潔 李宸叡 王耀宗 邵祥賢
萬新國中 B：洪銳恩 李昱賢 陳澤民 黃嘉祐 簡廷哲 洪偉荏

八、國女-扯鈴組

1、扯鈴個人賽

李柔錦（中正國中 A） 李昀潔（公正國中 A）

2、扯鈴雙人賽

吳佩蓉 李昀潔（公正國中 A） 朱歆渝 高佩稜（公正國中 B）

九、國女-跳繩組

1、跳繩個人花式賽

洪于婕 (大同高中 A) 劉祚妍 (明正國中 A) 方穎雅 (明正國中 B) 郭丞恩 (中正國中 A)
蔡佩彤 (中正國中 B)

2、跳繩雙人花式賽

游曾晴 朱蕾潔 (明正國中 A) 張祈箴 方穎雅 (明正國中 B)
鄔良羽 陳宥潔 (中正國中 A) 劉芳姘 蔡佩彤 (中正國中 B)

十、國女-陀螺組

1、陀螺個人賽

黃菲 (美和高中 A) 楊穎荃 (美和高中 B) 吳怡婷 (崇文國中 A) 簡安彤 (潮州國中 A)
鄭庭萱 (萬新國中 A) 莊宇潔 (萬新國中 B)

2、陀螺雙人賽

楊孟繁儀 賴莉文 (美和高中 A) 李孟芸 林芯彤 (美和高中 B)
范芯瑜 簡安彤 (潮州國中 A) 余侑紋 施雅淇 (萬新國中 A)
劉鈺靜 林家羽 (萬新國中 B)

3、陀螺四人團體賽

美和高中 A：曾馨誼 黃菲 楊孟繁儀 賴莉文
美和高中 B：傅誼庭 楊穎荃 李孟芸 林芯彤
萬新國中 A：簡珮慈 陳家甄 余侑紋 施雅淇 鄭庭萱 陳沛瑜
萬新國中 B：劉鈺靜 林家羽 莊宇潔 林心宜 陳欣吟 陳奕瑄

十一、小男-扯鈴組

1、扯鈴個人賽

鄭竣瀚 (屏東市 A) 陳彥名 (屏東市 B) 陳律安 (里港鄉 A) 洪僑濠 (里港鄉 B)
彭鏡池 (長治鄉 A) 陳昱賢 (崁頂鄉 A) 簡壬琄 (潮州鎮 A) 官承濠 (潮州鎮 B)

2、扯鈴雙人賽

王睿騰 鍾愷翔 (屏東市 A) 蔡明佞 郭守程 (崁頂鄉 A)
邱正耀 潘承祐 (滿州鄉 A) 官政愷 張恩齊 (潮州鎮 A)

3、扯鈴四人團體賽

崧頂鄉 A：郭耕碩 郭維展 陳宥廷 陳昱賢 蔡明佺 郭守程
萬巒鄉 A：潘宥丞 潘泓宇 宋冠緯 潘尚楷 潘一成 潘宗彥
潮州鎮 A：謝柏樂 謝柏安 鍾裕崎 鍾裕星

4、扯鈴六人團體賽

萬巒鄉 A：潘宥丞 潘泓宇 宋冠緯 潘尚楷 潘一成 潘宗彥
潮州鎮 A：謝柏樂 謝柏安 鍾裕崎 鍾裕星 官政愷 張恩齊

十二、小男-跳繩組

1、跳繩個人花式賽

徐智揚（屏東市 A） 黃旭均（屏東市 B）

2、跳繩雙人花式賽

高喬峻 秦濂翟（屏東市 A） 林恩璿 陳庠逸（屏東市 B）

十三、小男-陀螺組

1、陀螺個人賽

吳祥和（佳冬鄉 A） 紀驊祐（佳冬鄉 B） 劉子傑（潮州鎮 A） 官政愷（潮州鎮 B）

2、陀螺雙人賽

潘宥丞 葉泳成（佳冬鄉 A） 潘璟毅 紀驊祐（佳冬鄉 B）
林啟元 張恩齊（潮州鎮 A） 劉子豪 陳松賢（潮州鎮 B）

3、陀螺四人團體賽

佳冬鄉 A：陳威任 賴名偉 吳祥和 潘宥丞 葉泳成
佳冬鄉 B：李元凱 胡晴翔 胡祐誠 潘璟毅
潮州鎮 A：廖奕捷 張語宸 李晉安 劉子傑 林啟元 張恩齊
潮州鎮 B：簡壬坤 陳泳成 官承濠 官政愷 劉子豪 陳松賢

十四、小女-扯鈴組

1、扯鈴個人賽

林姿誼（屏東市 A） 鄭子翎（屏東市 B） 潘又婕（里港鄉 A） 邱玟菁（長治鄉 A）
周家蓁（崧頂鄉 A） 方妙云（新園鄉 A） 郭宥彤（新園鄉 B） 黃筠婷（潮州鎮 A）

2、扯鈴雙人賽

王若芸 許語倩 (屏東市 A)
陳昱瑄 許芳慈 (崁頂鄉 A)
方婕禕 方禹晴 (新園鄉 B)
黃筠筑 黃筠婷 (潮州鎮 A)

洪湘紜 鄭子翎 (屏東市 B)
黃芷薇 陳彥孜 (新園鄉 A)
潘胡寶林 柯曉雯 (滿州鄉 A)

3、扯鈴四人團體賽

屏東市 A：潘妍妤 陳宜菁 鄭羽晏 鄧煒昀
屏東市 B：徐易萱 蔡語婕 李庭妤 洪湘紜
新園鄉 A：方子翎 洪霏紜 方儀欣 陳珈鈺 方奕捷 陳言妃
新園鄉 B：陳佳佩 陳艾芸 洪宣宜 郭宥彤 方婕禕 方禹晴
潮州鎮 A：王馨 王暄喬 蘇慧珊 簡婕君

4、扯鈴六人團體賽

屏東市 A：林姿誼 王若芸 許語倩 潘妍妤 陳宜菁 鄭羽晏
屏東市 B：洪采彤 辜婕 吳韋穎 徐易萱 蔡語婕 李庭妤
新園鄉 A：郭庭芳 洪宸瑜 方妙云 黃芷薇 方子翎 洪霏紜 方儀欣 陳珈鈺
新園鄉 B：莊凡誼 蔡宜珊 黃郁甯 方婕睿 方婕寧 張媛媛 洪佩妤 余采潔
潮州鎮 A：祝心蕾 黃筠筑 王馨 王暄喬 蘇慧珊 簡婕君

十五、小女-跳繩組

1、跳繩個人花式賽

黃子瑀 (屏東市 A) 李采蓉 (屏東市 B) 陳鈺捷 (內埔鄉 B)

2、跳繩雙人花式賽

許晏瑜 方顛甄 (屏東市 A) 錢怡彤 林岑聿 (屏東市 B)
劉宣其 蔡宇涵 (內埔鄉 B)

3、跳繩八人團體計次賽

屏東市 A：康亞薰 陳思妤 李沛鐸 傅翊晴 黃莘甯 徐瑋璘 張岳 吳奕萱 蘇邑蓁 柳孜宸
屏東市 B：王榆晴 錢姍含 李妍慧 李芸灃 李沛恩 顏宇彤 蔡沁真 岳米娜 鄭湘屏 林佾靜
內埔鄉 A：林依依 許雨芬 周子涵 宋珈昕 李怡蓁 戴妍芯 潘品蓁 呂紋欣 邱亦捷 陳言熙
內埔鄉 B：陳鈺捷 溫芯妤 劉宣其 蔡宇涵 張詠晴 陳靚 邱芷馨 陳妍希
潮州鎮 A：黃筠婷 黃筠筑 祝心蕾 王暄喬 陳沅菱 蔡語慈 陳迦甯 賴仔芮 詹子萱

十六、小女-陀螺組

1、陀螺個人賽

蔡語慈 (潮州鎮 A) 陳沅菱 (潮州鎮 B)

2、陀螺雙人賽

黃筠婷 黃筠筑 (潮州鎮 A) 祝心蕾 王暄喬 (潮州鎮 B)

民俗體育比賽秩序表

項目：民俗體育—扯鈴

比賽日期：112年11月10日（星期五）

比賽地點：長治國中學生活動中心

*賽程表

08:30 報到檢錄

09:00 國小組 女生個人賽 8 男生個人賽 8

10:20 國中組 女生個人賽 2 男生個人賽 6

11:00 社高組 男生個人賽 4

13:30 國小組 女生雙人賽 7 男生雙人賽 4

14:30 國中組 女生雙人賽 2 男生雙人賽 3

15:00 國小組 女生四人賽 5 男生四人賽 3

15:50 國小組 女生六人賽 5 男生六人賽 2

項目：民俗體育—陀螺

比賽日期：112年11月11日（星期六）

比賽地點：長治國中學生活動中心

*賽程表

08:30 報到檢錄

09:00 國小組 女生個人賽 2 男生個人賽 4

09:20 國中組 女生個人賽 6 男生個人賽 6

10:20 高中組 女生個人賽 2 男生個人賽 3

10:40 國小組 女生雙人賽 2 男生雙人賽 4

11:00 國中組 女生雙人賽 5 男生雙人賽 5

11:50 高中組 男生雙人賽 2

13:30 國小組 男生四人賽 4

14:10 國中組 女生四人賽 4 男生四人賽 5

項目：民俗體育—跳繩

比賽日期：112年11月11日（星期六）

比賽地點：長治國中學生活動中心

*賽程表

08:30 報到檢錄

09:00 國小組 女生個人賽 3 男生個人賽 2

09:30 國中組 女生個人賽 5 男生個人賽 4

10:20 國小組 女生雙人賽 3 男生雙人賽 2

10:50 國中組 女生雙人賽 4 男生雙人賽 2

11:20 國小組 女生團體賽 5

112 年屏東縣運暨公教聯合運動會太極拳隊職員名單

一、社男

1、屏東市

廖原暘 成清吉 許恒壽 李宗哲

2、內埔鄉

李英哲

3、東港鎮

領隊:伍素娥 執行教練:劉玉霞 管理:張育銘
曾文芳 蔡銘振 白桂全 黃政霖 陳文桂 陳茂欽 張祐銘 陳華宗 許家騏
蘇俊源 洪國育

4、林邊鄉

管理:林蔡美英
孫明和

5、長治鄉

邵偉光 林少峰 董鎧銘

6、南州鄉

萬新知

7、新園鄉

張蜀濤

8、萬丹鄉

陳清泉

9、潮州鎮

執行教練:何立敏
劉星佑 楊穎華 潘顯明 王健安

10、鹽埔鄉

劉羸升 郭緯麒

二、社女

1、屏東市

管理:鄭秀珠

呂盈芬 鄧慧柔 成子駢 宋修雲 趙冠婷

2、九如鄉

陳柏蓁

3、內埔鄉

何薰綺

4、佳冬鄉

壽儀雯

5、枋寮鄉

楊淑媚

6、東港鎮

領隊:伍素娥 執行教練:劉玉霞 管理:張育銘
陳淑華 王惇瑩 蔡馥宇 陳麗玲 黃李美慧 詹麗觀 胡秋香

7、林邊鄉

領隊:唐麗娟 執行教練:鄭美珍 管理:林蔡美英
蔡鶯美 林碧雲 李朝蘭 林端伸 李蔡淑月 陳美麗 黃麗蘭 歐陽麗華 林望愛

8、長治鄉

林芳津

9、泰武鄉

孔詩菁

10、新園鄉

林昀仟 方家家

11、潮州鎮

黃金美

12、鹽埔鄉

董珊嫻 王世鳳 張政英

三、高女

1、國立屏女

領隊:楊榮豐 執行教練:李順香
鄭仔捷 邱郁庭 郭家妍

2、國立潮中

蔡佩岑

四、國男

1、九如國中

領隊:謝惠如 管理:周雍傑
紀佑廷

2、萬巒國中

領隊:陳朝賢 執行教練:吳宇立
謝柏諺

五、國女

1、明正國中

執行教練:李順香
鄭雅云

2、林邊國中

領隊:李惠瓊 管理:黃文意
鄭嫻祉

六、小男

1、屏東市

領隊:鍾炳雄 執行教練:梁高倫
蕭圻尉 陳宥丞

2、長治鄉

領隊:陳淑蕙 執行教練:梁高倫

王上文

3、崁頂鄉

鄭善元

4、新園鄉

領隊:鄭人鳳 執行教練:魏惠鮮

何勁銳 潘立洋 鄭亦翔 陳羽策 張宸諳

5、潮州鎮

領隊:謝相如 管理:吳玉妙

謝柏樂 謝柏安

七、小女

1、屏東市

張荷柔 張荷凌

2、新園鄉

領隊:陳美伶 執行教練:吳明軍 管理:柳如芳

洪琪莘 陳佳恩 簡湘錡 陳文心 張庭榛 何虹瑾 陳依廷

八、社會混合

1、屏東市

領隊:白兆廉 執行教練:劉玉霞,黃文佑

潘珮淳 劉美足 林玉樹 張玉芬 廖原暘 沈聖齡 林粵卿 邱郁庭 唐紹宸
林宜屏

2、九如鄉

領隊:陳柏蓁

張冉松 石芳綺 劉淑麗 郭姿秀 李美麗

3、東港鎮

領隊:伍素娥 執行教練:劉玉霞 管理:張育銘

林洞穎 黃政霖 詹麗觀 陳茂欽 林雅君 張祐銘

4、林邊鄉

領隊:唐麗娟

執行教練:鄭美珍

管理:林蔡美英

鄭麗卿

曹瑞祐

盧慶和

甘阿賞

蔡鶯美

林碧雲

黃麗蘭

歐陽麗華

孫明和

李蔡淑月

5、長治鄉

領隊:林芳津

管理:陳慧茹

沈輝松

劉元妹

郭芬安

林少峰

李清瑛

董鎧銘

林胤霈

林政男

李家汶

陳素霞

112 年屏東縣運暨公教聯合運動會太極拳比賽名單

一、社男組

1、套路 13 式

成清吉 (屏東市)	許恒壽 (屏東市)	李英哲 (內埔鄉)	曾文芳 (東港鎮)
黃政霖 (東港鎮)	陳茂欽 (東港鎮)	張祐銘 (東港鎮)	許家騏 (東港鎮)
邵偉光 (長治鄉)	董鎧銘 (長治鄉)	萬新知 (南州鄉)	張蜀濤 (新園鄉)
陳清泉 (萬丹鄉)	王健安 (潮州鎮)		

2、套路 37 式

白桂全 (東港鎮)	陳茂欽 (東港鎮)	林少峰 (長治鄉)	陳清泉 (萬丹鄉)
劉星佑 (潮州鎮)	劉贏升 (鹽埔鄉)		

3、套路 38 陳式

黃政霖 (東港鎮)	陳文桂 (東港鎮)	陳華宗 (東港鎮)	許家騏 (東港鎮)
-----------	-----------	-----------	-----------

4、套路 64 式

林少峰 (長治鄉)	劉贏升 (鹽埔鄉)
-----------	-----------

5、套路 99(42 式)

蔡銘振 (東港鎮)	白桂全 (東港鎮)	孫明和 (林邊鄉)
-----------	-----------	-----------

6、套路易簡

郭緯麒 (鹽埔鄉)

7、器械太極劍

黃政霖 (東港鎮)	白桂全 (東港鎮)	陳茂欽 (東港鎮)	許家騏 (東港鎮)
王健安 (潮州鎮)			

8、器械太極刀

陳華宗 (東港鎮)	曾文芳 (東港鎮)	張祐銘 (東港鎮)	白桂全 (東港鎮)
黃政霖 (東港鎮)	許家騏 (東港鎮)	王健安 (潮州鎮)	

9、器械其他

廖原暘（屏東市）

陳清泉（萬丹鄉）

郭緯麒（鹽埔鄉）

郭緯麒（鹽埔鄉）

10、推手第一級

蘇俊源（東港鎮）

11、推手第二級

洪國育（東港鎮）

12、推手第四級

李宗哲（屏東市）

潘顯明（潮州鎮）

13、推手第七級

楊穎華（潮州鎮）

二、社女組

1、套路 13 式

鄧慧柔（屏東市）

成子駢（屏東市）

宋修雲（屏東市）

壽儀雯（佳冬鄉）

王惇瑩（東港鎮）

蔡馥宇（東港鎮）

詹麗觀（東港鎮）

李蔡淑月（林邊鄉）

陳美麗（林邊鄉）

黃麗蘭（林邊鄉）

歐陽麗華（林邊鄉）

林芳津（長治鄉）

林昀仟（新園鄉）

黃金美（潮州鎮）

2、套路 37 式

成子駢（屏東市）

宋修雲（屏東市）

蔡鶯美（林邊鄉）

林碧雲（林邊鄉）

林望愛（林邊鄉）

董珊嫻（鹽埔鄉）

3、套路 38 陳式

林碧雲（林邊鄉）

4、套路 64 式

方家家（新園鄉）

董珊嫻（鹽埔鄉）

5、套路 99(42 式)

陳淑華 (東港鎮)
林端仲 (林邊鄉)

蔡馥宇 (東港鎮)
蔡鶯美 (林邊鄉)

詹麗觀 (東港鎮)
歐陽麗華 (林邊鄉)

李朝蘭 (林邊鄉)

6、套路易簡

呂盈芬 (屏東市)
張政英 (鹽埔鄉)

陳柏蓁 (九如鄉)

黃李美慧 (東港鎮)

王世鳳 (鹽埔鄉)

7、器械太極劍

陳麗玲 (東港鎮)
歐陽麗華 (林邊鄉)

詹麗觀 (東港鎮)
方家家 (新園鄉)

蔡鶯美 (林邊鄉)

林碧雲 (林邊鄉)

8、器械太極刀

陳麗玲 (東港鎮)
黃金美 (潮州鎮)

蔡鶯美 (林邊鄉)

林碧雲 (林邊鄉)

歐陽麗華 (林邊鄉)

9、器械其他

王世鳳 (鹽埔鄉)

王世鳳 (鹽埔鄉)

10、推手第一級

趙冠婷 (屏東市)

11、推手第二級

何薰綺 (內埔鄉)

12、推手第三級

孔詩菁 (泰武鄉)

13、推手第四級

楊淑媚 (枋寮鄉)

14、推手第五級

胡秋香 (東港鎮)

三、高女組

1、套路 13 式

邱郁庭（國立屏女） 蔡佩岑（國立潮中）

2、套路 37 式

鄭仔捷（國立屏女） 郭家妍（國立屏女） 蔡佩岑（國立潮中）

3、器械太極劍

郭家妍（國立屏女） 蔡佩岑（國立潮中）

4、器械太極刀

邱郁庭（國立屏女）

5、器械其他

鄭仔捷（國立屏女） 郭家妍（國立屏女）

四、國男組

1、套路 13 式

謝柏諺（萬巒國中）

2、套路 24 式

謝柏諺（萬巒國中）

3、套路 37 式

紀佑廷（九如國中）

4、器械太極劍

謝柏諺（萬巒國中）

5、器械太極刀

謝柏諺（萬巒國中）

6、器械其他

紀佑廷（九如國中）

五、國女組

1、套路 13 式

鄭嫻祉（林邊國中）

2、套路 24 式

鄭雅云（明正國中）

六、小男組

1、套路 13 式

鄭善元（崁頂鄉）

謝柏樂（潮州鎮）

謝柏安（潮州鎮）

2、套路 24 式

蕭圻尉（屏東市）
謝柏安（潮州鎮）

陳宥丞（屏東市）

王上文（長治鄉）

謝柏樂（潮州鎮）

3、推手第一級

潘立洋（新園鄉）

張宸諳（新園鄉）

4、推手第五級

陳羽策（新園鄉）

5、推手第八級

鄭亦翔（新園鄉）

6、推手第九級

何勁銳（新園鄉）

七、小女組

1、套路 24 式

張荷柔 (屏東市)

張荷凌 (屏東市)

2、推手第二級

簡湘綺 (新園鄉)

陳依廷 (新園鄉)

3、推手第四級

陳佳恩 (新園鄉)

張庭榛 (新園鄉)

何虹瑾 (新園鄉)

4、推手第五級

洪琪莘 (新園鄉)

陳文心 (新園鄉)

八、社會混合組

1、團體套路式

東港鎮：林洞穎 黃政霖 詹麗觀 陳茂欽 張祐銘

長治鄉：董鎧銘 林胤霈 林政男 李家汶 陳素霞

長治鄉：沈輝松 劉元妹 郭苓安 林少峰 李清瑛

九如鄉：張冉松 石芳綺 劉淑麗 郭姿秀 李美麗

林邊鄉：鄭麗卿 曹瑞祐 甘阿賞 黃麗蘭 孫明和

屏東市：沈聖齡 林粵卿 邱郁庭 唐紹宸 林宜屏

林邊鄉：盧慶和 蔡鶯美 林碧雲 歐陽麗華 李蔡淑月

屏東市：潘珮淳 劉美足 林玉樹 張玉芬 廖原暘

東港鎮：林雅君 林洞穎 黃政霖 詹麗觀 陳茂欽

太極拳(套路)比賽秩序表

比賽地點：屏東市大同國小-體育館 比賽時間：112年11月11日(星期六)

【甲場地】 (選手請於個人場次 30 分鐘前自行前往報到、檢錄)				
場次	比賽項目	參賽組別 / 隊數	名次	預估時間
A101	團體賽-13 式太極拳	(共 2 隊)	2 取 1	09 : 00~09 : 10
A102	團體賽-易簡、37 式、九九(42 式)太極拳	(共 3 隊)	3 取 1	09 : 20~09 : 50
A103	團體器械-傳統 54 劍	(共 2 隊)	2 取 1	09 : 50~10 : 10
A104	團體器械-楊門 32 刀	(共 2 隊)	2 取 1	10 : 10~10 : 25
中 場 休 息 (10 分 鐘)				
A105	13 式太極拳	高女(2 人)	2 取 1	10 : 35~10 : 45
A106	13 式、37 式	國中男女混合(3 人)	3 取 1	10 : 45~11 : 00
A107	24 式太極拳	國中男女混合(2 人)	2 取 1	11 : 00~11 : 10
A108	13 式太極拳	國小男(3 人)	3 取 1	11 : 10~11 : 20
A109	24 式太極拳	國小女(2 人)	2 取 1	11 : 20~11 : 30
A110	24 式太極拳	國小男(5 人)	5 取 3	11 : 30~12 : 00
中 午 休 息 (12 : 00~13 : 00)				
A111	器械-傳統 54 劍	國高男女混合(2 人)	2 取 1	13 : 00~13 : 10
A112	其他器械	國高男女混合(3 人)	3 取 1	13 : 10~13 : 20
A113	器械-楊門 32 刀	國高男女混合(2 人)	2 取 1	13 : 20~13 : 30
A114	37 式太極拳	高中女(3 人)	3 取 1	13 : 30~13 : 45
A115	13 式太極拳	社男 A 組(7 人)	7 取 5	13 : 45~14 : 15
A116	13 式太極拳	社男 B 組(7 人)	7 取 5	14 : 15~14 : 45
中 場 休 息 (10 分 鐘)				
A117	13 式太極拳	社女 A 組(7 人)	7 取 5	14 : 55~15 : 25
A118	13 式太極拳	社女 B 組(7 人)	7 取 5	15 : 25~16 : 00

太極拳(推手)比賽秩序表

【乙場地】

比賽地點：屏東市大同國小-體育館

11/11(星期六)

※(選手請於個人場次 30 分鐘前自行前往報到、磅秤、檢錄)

比賽時間：09：00～賽程結束

場次	組別	級數	參賽選手	名次
1	社男組	第 1、2 併級	蘇俊源 洪國育	2 取 1
2	社男組	第 4、7 併級	李宗哲 潘顯明 楊穎華	3 取 1
3	社女組	第 1、2 併級	趙冠婷 何熏綺	2 取 1
4	社女組	第 3、4、5 併級	孔詩菁 楊淑媚 胡秋香	3 取 1
5	國小男女混合組	第 1、2 併級	潘立洋 張宸諳 簡湘錡 陳依廷	4 取 2
6	國小女子組	第 4 級	陳家恩 張庭榛 何虹瑾	3 取 1
7	國小男女混合組	第 5 級	洪琪莘 陳羽策 陳文心	3 取 1
8	國小男子組	第 8、9 併級	鄭亦翔 何勁銳	2 取 1

※【推手規則暨注意事項】：

- 參賽規定：國小組一律採(活步推手)，國中組、社會組一律採(定步推手)。
- 選手服裝：上衣需為短袖無領、無鈕扣，褲子需為運動長褲，
鞋子需為功夫鞋、球鞋皆可。
- 禁止項目：打赤腳、單穿襪、穿釘鞋、涼鞋、拖鞋、帶戒子、
帶手環、帶手錶、帶項鍊…等。
- 本賽程如有未盡事宜，得經大會仲裁委員決議後變更當日賽程及規則。

太極拳(套路)比賽秩序表

比賽地點：屏東市大同國小-體育館 比賽時間：112年11月12日(星期日)

【甲場地】 (選手請於個人場次 30 分鐘前自行前往報到、檢錄)				
場次	比賽項目	參賽組別	名次	預估時間
A201	陳氏 38 式太極拳	社男女混合 (5 人)	5 取 3	09 : 00~09 : 25
A202	九九(42 式)太極拳	社男 (3 人)	3 取 1	09 : 25~09 : 35
A203	九九(42 式)太極拳	社女 (7 人)	7 取 5	09 : 35~10 : 05
A204	易簡太極拳	社男女混合 (6 人)	6 取 4	10 : 05~10 : 35
中場休息 (10 分鐘)				
A205	64 式太極拳	社男女混合 (4 人)	4 取 2	10 : 45~11 : 15
A206	37 式太極拳	社女 (6 人)	6 取 4	11 : 15~11 : 40
A207	37 式太極拳	社男 (6 人)	6 取 4	11 : 40~12 : 00
中午休息 (12 : 00~13 : 00)				
A208	器械-太極劍	社男 (5 人)	5 取 3	13 : 00~13 : 30
A209	器械-傳統 54 劍	社女 (3 人)	3 取 1	13 : 30~13 : 50
A210	器械-鄭子劍	社男女混合 (2 人)	2 取 1	13 : 50~14 : 00
A211	器械-42 式劍	社女 (3 人)	3 取 1	14 : 00~14 : 15
A212	器械-太極刀	社男 (8 人)	8 取 6	14 : 15~14 : 45
A213	器械-太極刀	社女 (5 人)	5 取 3	14 : 45~15 : 00
中場休息 (10 分鐘)				
A214	器械-易簡太極刀	社男女混合 (2 人)	2 取 1	15 : 10~15 : 20
A215	器械-易簡太極扇	社男女混合 (2 人)	2 取 1	15 : 20~15 : 30
頒獎暨閉幕典禮 (15 : 30~結束)				

112年屏東縣運暨公教聯合運動會趣味競賽隊職員名單

一、機關組

1、屏東市

領隊:郭惠萍 執行教練:方文良 管理:柯鴻基
郭惠萍 鄭連發 李文瑞 柯鴻基 楊利媛 黃瓊慧 郭玲菁 方文良 蘇進旺
葉雅惠

2、三地門鄉

領隊:曾有欽 管理:鄭偉平
華秀琴 潘士芳 陳瑋宜 盧聖燁 陳淑樺 柯靜萱 謝德民 鄭偉平 朱一龍
何美惠

3、牡丹鄉

領隊:潘壯志 執行教練:潘玉女
潘如容 林慈恩 郭秀英 冷兒.卡勒 葉采璋 耶寶.價佳 潘秀花 周凡宜 何英香
吳怜萱 芙 法子

4、來義鄉

洪韻茹 蔡琪恩 拉法吾絲. 吳俊志 王志桀 曾靖茹 黃克威 田文妍 羅淑芬
歐巧芸 萊伊萊

5、東港鎮

領隊:黃禎祥
曾如冰 劉曉芳 陳俊哲 陳祈聿 林以歆 蕭禾秦 黃志仁 陳淑桃 楊茹喻
郭春枝 郭春金 曹豐逸 洪建同 吳秀雲 林怡伶 張麗華 謝淑華 劉怡君
蔡沛絨 許仁陽 洪清雄 蔡文勇 洪嘉昌 楊淑惠 張哲郡 陳靜儀 周慧芳
卓柔汶 李憲忠 林雅芳

6、長治鄉

領隊:李惠嫻 執行教練:李鎮衛 管理:趙智偉
李惠嫻 張瑞佳 邱玉紅 邱文玉 林雅津 李庭萱 林莉婷 吳季陵 黃筱玲
林瑞芬 邱郁邨 楊家琳 蘇文芳 王梅鶯 吳佩勳 劉漢媛 張鳳祺 趙智偉
黃欣婕 劉月香 翁青緣 程舒婷 李武霖 李鎮衛 謝玉琴 林煌勝 黃耿銘

7、春日鄉

領隊:沈秋花 執行教練:蔡英勇 管理:陳瑩欣
連貴雅 呂世豪 張秀玉 古芸芳 林瑋青 柳佩汝 李小花 戴慧芳 陳瑩欣
周宸緯 白峻杰 胡雅惠 卓依蓁 李金山 古芸芳 王鵬輝 楊郁芳 詹秀美
謝筱汝 曾秋香 王雪芳 王淑慎 涂香蘭 高啟帆 高啟帆 李月珠 林雨奇
葛梅香 楊文翰 洪一文

8、泰武鄉

領隊:潘明福 管理:袁紹華

高曉娟 邱霄雯 羅鳳萍 周美珍 葉玉貞 李鉸諭 徐安琪 萬憶珍 吳則天
卡拉依
樣·郎阿 劉詠華 蕭凱昕 陳至昕 許聖玫 呂瑞芳 邱幸美 董慧敏 羅文心
祿
卓彩雲 張孟珍

9、潮州鎮

領隊:周品全 管理:高瑞坤

李明勳 陳怡萱 洪伊柔 陳怡璇 郭明怡 張郁慈 賴昭蓮 劉芳玫 郭俊麟
黃凱挺 蔡翠容 趙彥琛 呂英冲 黃貴珠 蔡麗香 黃立群

10、霧台鄉

領隊:巴正義 執行教練:麥金龍 管理:陳妍竹

杜許 王約瑟 蘇君浩 林翠華 呂美香 杜玉美 巴若文 柯舜耕 潘旻翰
李冠緯

11、教育處

領隊:楊英雪 執行教練:廖麗華 管理:唐郁卉

陳美蓁 涂云嫻 郭潔婷 曾雪華 張瓊升 王莉婷 曾續萍 黃晴玫 陳冠甫
林雅莉 花淑卿 簡紫琴 陳旻瑜 林云逸 鍾佳容 陳雅琪 曾鳳嬌 梁高源
曹有慰 徐瑋苓 林勁傑 陳佳騰 陳佳騰 詹子芸 劉任軒 涂燕玲 林一燁

12、農業處

領隊:張學農 執行教練:謝仁杰 管理:林靜儀,陳雅萍

林麗雪 陳雅萍 郭進添 高毓人 杜志強 蕭淑芳 鍾文元 黃湘凌 羅婉瑜
盧睿泉 鄭智鈴 張素卿 李亦雯 張世民 宋秋瑩 李慧玲 陳宏宜 邱云翹
謝松儒 陳聰慧 陳柏安

13、政風處

領隊:王俊凱 管理:鄭福順

何文有 孫薇婷 施玫姍 曾淑娥 楊詠勝 李則龍 何乙庭 楊雯惠 陳韋廷
許尹鳳 吳季璇 徐慧君 林雨潔 王文君 余昌霖 黃惠伶 紀雅芳 陳芳瑩
吳冠霖 陳韋廷 何文有 李則龍 余昌霖 楊詠勝 吳冠霖 何乙庭 王文君
林雨潔 許尹鳳 陳韋廷

14、主計處

領隊:郭丁參 管理:邱士菱,陳幸好,黃瓊瑛

陳耀輝 石富維 蕭玕珊 林育琳 林耿嫩 李芝晏 張佳雯 蔣孟君 紀雅芹
劉芳鈞 陳昭維 王韞堯 高振益 郭文穎 潘育君 王珮柔 葉于華 楊雅婷
丁佑文 蔡宛晉 黃基瑞 洪培翊 陳詩雅 李易軒 曹惠雯 余秋憶 王伶雅
楊雅芳 廖明合 林森誠

15、人事處

張立科 朱冠儒 林其瑩 楊文君 吳尚諭 陳怡玲 蔡舜宇 林彥宏 朱錦雯
黃怡菱 王彩旭 張育榕 薛欣達 楊沂謹 陳勇良 曹雅閔 江敏綺 郭雅君
蔡麗香

16、地政處

領隊:陳錦屏 管理:張淑娟

張淑娟 江惠宜 何翠悅 許惠芳 梁淑芳 劉冠君 黃玉嬌 戴妙倩 吳麗雲
黃詩君 曾士青 蕭力修 林子發 吳志崑 郭建志 許嘉元 連文躍 楊朝清
劉俊宏 劉芳君 李春枝 張恭彬 陳玉堂 陳盈如

17、行政處暨研考處

領隊:黃遵融

黃遵融 陳啟昇 陳伯昇 劉增宗 駱凡瑜 邱紫馨 許閔捷 孫倫汝 陳智品
林佳郁 林瑞章 涂秀京 黃建三 陳麗珍 黃英足 林惠蓉 施耀菲 王世玲
鄭哲群 洪銘宏 林昌良 高培珊 吳佩珊 廖錦品 林士愷 張雯雅 邱于玲
謝佳穎

18、工務處

領隊:邱進輝

周碩芳 洪欽宗 邱瀨誼 李紀寰 楊閔淨 余品儀 張書瑜 林曉萍 陳怡潔
林文益 林子陽 蔡承翰 楊書寰 尤梧 陳虹羽 蕭亦廷 林榕莉 林慶輝
賴世明 邱銘振 陳炳良 許崇信 楊復任 徐逸揚 劉文彬 林俐 許舒婷
王子瑋 楊培崙 盧藝文

19、社會處

陳致嘉 張芝菱 巴傳慧 陳政恒 黃靖 黃盈惠 林建宏 鍾竺軒 林品賢
傅秉鈞 鄭啟宏 吳家瑜 洪琬婷 張雅雯 陳明琳 蔡家丞 李承鴻 林容如
廖伯勳

20、客家事務處

領隊:李明宗 執行教練:何昌華 管理:陳好甄

鍾振平 鍾秉倬 蔡壁光 江蘭芸 溫佳真 劉怡辰 邱善寧 王心好 林富英
徐薇荃 鄭雅月 黃雅婷 吳芹儀 曾子昀 謝博興 蔡宜櫻 李冠新 陳思潔

21、交通旅遊處

黃原泓 林佩瑩 郭素玲 張細華 林素娟 李宛蓉 張庭懿 陳宇歆 鄭伊伶
陳玉桃 王品婕 江毓玲 陳心彤 甘玉霜 吳孟瑾 鍾杰錄 王怡蓉 黃雅清
莊詠淳 韓慕沛 王淑敏 林錦葳 簡昀庭 溫婉琦 李昕頤 劉雨晴 黃郁文
溫家慶

22、原住民處

領隊:顏成仁 執行教練:林依雯 管理:張筱宣

周志遠 賴鴻毅 陳彼得 柯雅玲 霑謹·蘇本特絲 楊文正 江靜慈 芭姐嘎芙·拉雲漾
巴舒庭 郭芷芸

23、勞動處

王聖程 陳妍伶 黃致為 吳敏枝 楊元智 潘欣怡 王寶泰 王薇婷 蔡承翰
沈祈翰 林紀偉 林俊豪 謝鈞明 林秀姍 林憶年 施芃睿 許宮蓁 徐絹宜
劉芝岑 郭子琳 林惠珠 劉綺媛 張柏承 邱紫瑄

24、水利處

領隊:何俊山

何俊山 洪品君 何怡萱 何書儀 謝依庭 賴美君 王文鈴 吳承灃 吳怡靜
陳俊衛

25、傳播處

溫梅英 林佳慧 吳晏紋 張書豪 羅麗娜 鄭雅尹 蔣季倫 張雅琪 劉舒安
陳茗喬

26、環境保護局

領隊:宋增紅 執行教練:沈坤德 管理:呂怡姍

陳玉慧 蘇家慶 郭雅伶 方燕玲 高瑀 林采樺 黃聖文 鍾素慧 鄭鵬翟
李孝亭 黃俊元 葉名宸 盧雅婷

27、財稅局

領隊:程俊 執行教練:吳毓純 管理:陳亮妘,黃錦淑

郭美慧 曾淑琴 譚淑慧 林怡均 蔡佩吟 陳憶嬪 鄭雅文 林彥岑 吳明志
吳東融 張皓翔 沈佳興 陳秋蓉 丁文盛 林淑慧 黃翠嬌 莊麗娟 楊桂靜
黃雅琳 王心吟 黃秋萍 楊佩萱 林秀貞 林孟真

28、衛生局

領隊:張秀君 執行教練:林進鴻 管理:孫琬雲,李螢青,蘇麗芬

陳秋琴 鄭素晴 許芯瑜 黃昱瑜 黃怡萱 蔡芷蕙 陳麒卉 孫靜玲 劉俐君
許晏綺 李海綾 林云云 李海綺 翁淑萍 林祐君 林綉純 許雅涵 藍翊嘉
鍾忻縈 吳亭儀 劉芷妘 李亮霈 洪嘉屏 劉盈榛 劉月雲 侯主恩 張雅萍
侯渝姍 洪婉苓 劉玲娟

29、屏東市代會

領隊:蕭國亮

林金展 謝雪鳳 陳淑燕 林淑香 錢權宏 曾文章 李秀樺 嚴詠馨 李漢鐘
林郭麗絨 古富財 邱水吉 吳漢霖 張庭愿 李燕妮 林韋呈 饒怡君 傅建雄
陳小娟 洪雪鳳 李秋菊 李玉萍 王芬里 林仁傑 張耀文 謝乙行 吳鳳爐
李淑玲 許郁欣 任峻賢

30、屏東縣政府長期照護處

李沛緹 何牧惠 溫裴玲 陳素惠 吳淑珍 張雅淳 林巧芸 王敬屏 劉欣怡
林郁珊

112年屏東縣運暨公教聯合運動會趣味競賽比賽名單

一、機關組

1、盤盤入網

屏東市：郭惠萍 鄭連發 李文瑞 柯鴻基 楊利媛 黃瓊慧 郭玲菁 方文良 蘇進旺 葉雅惠

三地門鄉：華秀琴 潘士芳 陳瑋宜 盧聖燁 陳淑樺 柯靜萱 謝德民 鄭偉平 朱一龍 何美惠

牡丹鄉：潘如容 林慈恩 郭秀英 冷兒.卡勒芙 葉采瑋 耶寶.價佳法子 潘秀花 周凡宜 何英香
吳怜萱

來義鄉：洪韻茹 蔡琪恩 拉法吾絲.萊伊萊 吳俊志 王志桀 曾靖茹 黃克威 田文妍 羅淑芬 歐巧芸

東港鎮：蕭禾秦 黃志仁 陳淑桃 楊茹喻 郭春枝 郭春金 曹豐逸 洪建同 吳秀雲 林怡伶

長治鄉：李惠嫻 張瑞佳 邱玉紅 邱文玉 林雅津 李庭萱 林莉婷 吳季陵 黃筱玲 林瑞芬

春日鄉：連貴雅 呂世豪 張秀玉 古芸芳 李小花 戴慧芳 陳瑩欣 周宸緯 白峻杰 胡雅惠

泰武鄉：高曉娟 邱霄雯 羅鳳萍 周美珍 李鉸諭 徐安琪 卡拉依樣·郎阿祿 劉詠華 陳至昕 卓彩雲

潮州鎮：李明勳 陳怡萱 洪伊柔 陳怡璇 郭明怡 張郁慈 賴昭蓮 劉芳玫

霧台鄉：杜滄 王約瑟 蘇君浩 林翠華 呂美香 杜玉美 巴若文 柯舜耕 潘旻翰 李冠緯

教育處：陳美蓁 涂云嫻 郭潔婷 曾雪華 張瓊升 王莉婷 曾續萍 黃晴玟 陳冠甫 林雅莉

農業處：鍾文元 鄭智鈴 張素卿 張世民 宋秋瑩 林麗雪 陳雅萍 黃湘凌 羅婉瑜

政風處：何文有 孫薇婷 施玫嫻 曾淑娥 楊詠勝 李則龍 何乙庭 楊雯惠 陳韋廷 許尹鳳

主計處：陳耀輝 石富維 蕭玕珊 林育琳 林耿嫩 李芝晏 張佳雯 蔣孟君 紀雅芹 劉芳鈞

人事處：張立科 朱冠儒 林其瑩 楊文君 吳尚諭 陳怡玲 蔡舜宇 林彥宏

地政處：許惠芳 梁淑芳 劉冠君 黃玉嬌 戴妙倩 吳麗雲 黃詩君 曾士青

行政處暨研考處：黃遵融 陳啟昇 陳伯昇 劉增宗 駱凡瑜 邱紫馨 許閔捷 孫佺汝 陳智品 林佳郁

工務處：周碩芳 洪欽宗 邱瀨誼 李紀寰 楊閔淨 余品儀 張書瑜 林曉萍 陳怡潔 林文益

社會處：陳致嘉 張芝菱 巴傳慧 陳政恒 黃靖 黃盈惠 林建宏 鍾竺軒 林品賢 傅秉鈞

客家事務處：江蘭芸 溫佳真 邱善寧 林富英 徐薇荃 鄭雅月 謝博興 蔡宜櫻 李冠新 陳思潔

交通旅遊處：黃原泓 林佩瑩 郭素玲 張細華 林素娟 李宛蓉 張庭懿 劉雨晴 黃郁文 溫家慶

原住民處：周志遠 賴鴻毅 陳彼得 柯雅玲 露謹·蘇本特絲 楊文正 江靜慈 芭妲嘎芙·卡拉雲漾
郭芷芸 巴舒庭

勞動處：王聖程 陳妍伶 黃致為 吳敏枝 楊元智 潘欣怡 王寶泰 王薇婷

水利處：何俊山 洪品君 何怡萱 何書儀 謝依庭 賴美君 王文鈴 吳承灃 吳怡靜 陳俊衛

傳播處：溫梅英 林佳慧 吳晏紋 張書豪 羅麗娜 鄭雅尹 蔣季倫 張雅琪 劉舒安 陳茗喬

環境保護局：蘇家慶 郭雅伶 方燕玲 高瑀 林采樺 黃聖文 鍾素慧 盧雅婷

財稅局：郭美慧 曾淑琴 譚淑慧 林怡均 蔡佩吟 陳憶嬪 鄭雅文 林彥岑

衛生局：陳秋琴 鄭素晴 許芯瑜 黃昱瑜 黃怡萱 蔡芷蕙 劉月雲 侯主恩 張雅萍 侯渝嫻

屏東市代會：李玉萍 王芬里 林仁傑 張耀文 謝乙行 吳鳳爐 李淑玲 許郁欣 任峻賢 林金展

屏東縣政府長期照護處：李沛緹 何牧惠 溫裴玲 陳素惠 吳淑珍 張雅淳 林巧芸 王敬屏 劉欣怡
林郁珊

2、陸上行舟

三地門鄉：華秀琴 潘士芳 陳瑋宜 盧聖燁 陳淑樺 柯靜萱 謝德民 鄭偉平 朱一龍 何美惠

牡丹鄉：潘如容 林慈恩 郭秀英 冷兒.卡勒芙 葉采瑋 耶寶.價佳法子 潘秀花 周凡宜 何英香
吳伶萱

來義鄉：洪韻茹 蔡琪恩 拉法吾絲.萊伊萊 吳俊志 王志桀 曾靖茹 黃克威 田文妍 羅淑芬 歐巧芸

東港鎮：張哲郡 張麗華 謝淑華 劉怡君 蔡沛絨 許仁陽 洪清雄 蔡文勇 洪嘉昌 楊淑惠

長治鄉：邱郁邯 楊家琳 蘇文芳 王梅鶯 吳佩勳 劉漢媛 張鳳祺 李鎮衛 林煌勝 張瑞佳

春日鄉：林瑋青 柳佩汝 卓依蓁 李金山 古芸芳 王鵬輝 楊郁芳 詹秀美 謝筱汝 曾秋香

泰武鄉：吳則天 蕭凱昕 許聖政 董慧敏 羅文心 周美珍 徐安琪 卡拉依樣·郎阿祿 劉詠華 陳至昕

潮州鎮：郭俊麟 黃凱挺 蔡翠容 趙彥琛 呂英冲 黃貴珠 蔡麗香 黃立群

霧台鄉：杜滄 王約瑟 蘇君浩 林翠華 呂美香 杜玉美 巴若文 柯舜耕 潘旻翰 李冠緯

教育處：徐瑋苓 林劭傑 陳佳騰 陳佳騰 詹子芸 劉任軒 涂燕玲 林一煒 曹有慰

農業處：李慧玲 陳宏宜 邱云翎 謝松儒 陳聰慧 陳柏安 羅婉瑜 林麗雪 陳雅萍 黃湘凌

政風處：吳季璇 徐慧君 林雨潔 王文君 余昌霖 黃惠伶 紀雅芳 陳芳瑩 吳冠霖 陳韋廷

主計處：陳昭維 王韞堯 高振益 郭文穎 潘育君 王珮柔 葉于華 楊雅婷 丁佑文 蔡宛晉

人事處：朱錦雯 黃怡菱 王彩旭 張育榕 薛欣達 楊沂謹 蔡舜宇 林彥宏

地政處：蕭力修 林子發 吳志崑 郭建志 許嘉元 連文躍 楊朝清 劉俊宏

行政處暨研考處：林瑞章 涂秀京 黃建三 陳麗珍 黃英足 林惠蓉 施耀菲 王世玲

工務處：林子陽 蔡承翰 楊書寰 尤楮 陳虹羽 蕭亦廷 林榕莉 林慶輝 賴世明 邱銘振

社會處：陳致嘉 張芝菱 巴傳慧 陳政恒 黃靖 黃盈惠 林建宏 鍾竺軒 林品賢 傅秉鈞

客家事務處：鍾振平 鍾秉倬 蔡璧光 劉怡辰 王心妤 黃雅婷 江蘭芸 林富英 謝博興 蔡宜櫻

交通旅遊處：陳宇歆 鄭伊伶 陳玉桃 王品婕 江毓玲 陳心彤 甘玉霜 吳孟瑾 鍾杰錄 黃原泓

原住民處：周志遠 賴鴻毅 陳彼得 柯雅玲 露謹·蘇本特絲 楊文正 江靜慈 芭妲嘎芙·卡拉雲漾
郭芷芸 巴舒庭

勞動處：蔡承翰 沈祈翰 林紀偉 林俊豪 謝鈞明 林秀嫻 林憶年 施芄睿

水利處：何俊山 洪品君 何怡萱 何書儀 謝依庭 賴美君 王文鈴 吳承澐 吳怡靜 陳俊衛

傳播處：溫梅英 林佳慧 吳晏紋 張書豪 羅麗娜 鄭雅尹 蔣季倫 張雅琪 劉舒安 陳茗喬

環境保護局：鄭鵬翟 李孝亭 黃俊元 葉名宸 高瑀 林采樺 黃聖文 盧雅婷

財稅局：吳明志 吳東融 張皓翔 沈佳興 陳秋蓉 丁文盛 林淑慧 黃翠嬌

衛生局：陳麒卉 孫靜玲 劉俐君 許晏綺 李海綾 林沄沄 李海綺 翁淑萍 洪婉苓 劉玲娟

屏東市代會：謝雪鳳 陳淑燕 林淑香 錢權宏 曾文章 李秀穉 嚴詠馨 李漢鐘 林郭麗絨 古富財

屏東縣政府長期照護處：李沛緹 何牧惠 溫裴玲 陳素惠 吳淑珍 張雅淳 林巧芸 王敬屏 劉欣怡
林郁珊

3、歡樂匹克球

三地門鄉：華秀琴 潘士芳 陳瑋宜 盧聖燁 陳淑樺 柯靜萱 謝德民 鄭偉平 朱一龍 何美惠

牡丹鄉：潘如容 林慈恩 郭秀英 冷兒. 卡勒芙 葉采瑋 耶寶. 價佳法子 潘秀花 周凡宜 何英香
吳伶萱

來義鄉：洪韻茹 蔡琪恩 拉法吾絲. 萊伊萊 吳俊志 王志桀 曾靖茹 黃克威 田文妍 羅淑芬 歐巧芸

東港鎮：陳靜儀 周慧芳 卓柔汶 李憲忠 林雅芳 曾如冰 劉曉芳 陳俊哲 陳祈聿 林以歆

長治鄉：趙智偉 黃欣婕 劉月香 翁青緣 程舒婷 李武霖 謝玉琴 黃耿銘 邱郁邯 楊家琳

春日鄉：王雪芳 王淑慎 涂香蘭 高啟帆 高啟帆 李月珠 林雨奇 葛梅香 楊文翰 洪一文

泰武鄉：葉玉貞 萬憶珍 呂瑞芳 邱幸美 張孟珍 邱霄雯 羅鳳萍 李鉸諭 董慧敏 羅文心

潮州鎮：李明勳 陳怡萱 洪伊柔 陳怡璇 郭明怡 張郁慈 賴昭蓮 劉芳玫

霧台鄉：杜滄 王約瑟 蘇君浩 林翠華 呂美香 杜玉美 巴若文 柯舜耕 潘旻翰 李冠緯

教育處：花淑卿 簡紫琴 陳旆瑜 林云逸 鍾佳容 陳雅琪 曾鳳嬌 梁高源 曹有慰

農業處：林麗雪 陳雅萍 郭進添 高毓人 杜志強 蕭淑芳 黃湘凌 羅婉瑜 盧睿泉 李亦雯

政風處：何文有 李則龍 余昌霖 楊詠勝 吳冠霖 何乙庭 王文君 林雨潔 許尹鳳 陳韋廷

主計處：黃基瑞 洪培翊 陳詩雅 李易軒 曹惠雯 余秋憶 王伶雅 楊雅芳 廖明合 林焱誠

人事處：陳勇良 曹雅閔 江敏綺 郭雅君 蔡麗香 吳尚諭 薛欣達 蔡舜宇

地政處：劉芳君 李春枝 張恭彬 陳玉堂 陳盈如 張淑娟 江惠宜 何翠悅

行政處暨研考處：鄭哲群 洪銘宏 林昌良 高培珊 吳佩珊 廖錦品 林士愷 張雯雅 邱于玲 謝佳穎

工務處：陳炳良 許崇信 楊復任 徐逸揚 劉文彬 林俐 許舒婷 王子瑋 楊培崙 盧藝文

社會處：鄭啟宏 吳家瑜 洪琬婷 張雅雯 陳明琳 蔡家丞 李承鴻 林容如 廖伯勳

客家事務處：吳芹儀 曾子昀 鍾振平 鍾秉倬 劉怡辰 王心妤 徐薇荃 鄭雅月 陳思潔 李冠新

交通旅遊處：王怡蓉 黃雅清 莊詠淳 韓慕沛 王淑敏 林錦葳 簡昀庭 溫婉琦 李昕頤 黃原泓

原住民處：周志遠 賴鴻毅 陳彼得 柯雅玲 雷謹·蘇本特絲 楊文正 江靜慈 芭姐嘎芙·卡拉雲漾

郭芷芸 巴舒庭

勞動處：許宮蓁 徐絹宜 劉芝岑 郭子琳 林惠珠 劉綺媛 張柏承 邱紫瑄

水利處：何俊山 洪品君 何怡萱 何書儀 謝依庭 賴美君 王文鈴 吳承灃 吳怡靜 陳俊衛

傳播處：溫梅英 林佳慧 吳晏紋 張書豪 羅麗娜 鄭雅尹 蔣季倫 張雅琪 劉舒安 陳茗喬

環境保護局：陳玉慧 蘇家慶 郭雅伶 方燕玲 鄭鵬翟 李孝亭 黃俊元 葉名宸

財稅局：莊麗娟 楊桂靜 黃雅琳 王心吟 黃秋萍 楊佩萱 林秀貞 林孟真

衛生局：林祐君 林綉純 許雅涵 藍翊嘉 鍾忻縈 吳亭儀 劉芷妘 李亮霈 洪嘉屏 劉盈榛

屏東市代會：邱水吉 吳漢霖 張庭愿 李燕妮 林韋呈 饒怡君 傅建雄 陳小娟 洪雪鳳 李秋菊

屏東縣政府長期照護處：李沛緹 何牧惠 溫裴玲 陳素惠 吳淑珍 張雅淳 林巧芸 王敬屏 劉欣怡

林郁珊

112年屏東縣公教聯合運動會-趣味競賽規程

比賽日期:112年11月10日(星期五)

比賽地點:屏東縣立仁愛國小活動中心

壹、承辦單位:屏東市仁愛國小

校長:鍾炳雄

總幹事:劉俊概

貳、比賽名稱

一、盤盤入網

(一) 器材:哨子、碼表、飛盤、小欄架、飛盤投擲籃、接力棒、步伐圈。

(二) 人數:每隊8至10人(男女不拘,含出賽8人、得加候補2人),
每單位1隊。

(三) 方法:

1. 採計時賽,以秒數最少隊伍為優勝。

2. 距離:場佈距離。

3. 比賽進行方式:

a. 參賽者手持接力棒,沿著規定路線雙腳連續跨跳過每一個小欄架,往下一個關卡繼續比賽。

b. 參賽者須拿起飛盤,並將1個飛盤擲入投擲籃網中,若未擲進籃網中則繼續擲到進為止。

c. 完成後,手持接力棒沿著步伐圈跑回終點,將接力棒交給下一位(棒)參賽者才可出發。

d. 計算時間,全員到齊才停秒,秒數少者優勝。

e. 競賽流程圖:

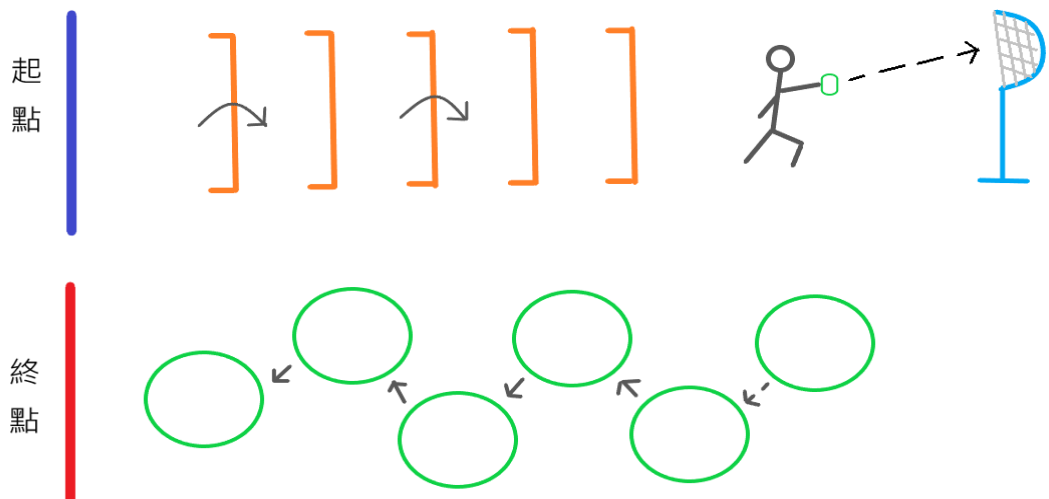

二、陸上行舟

(一) 器材：哨子、碼錶、陸上 SUP、划槳、樂樂棒球組。

(二) 人數：每隊 8 至 10 人（男女不拘，含出賽 8 人、得加候補 2 人），
每單位 1 隊。

(三) 方法：

1. 採計時賽，以秒數最少隊伍為優勝。

2. 距離：場佈距離。

3. 比賽進行方式：

a. 參賽者自行操控陸上 SUP 沿著規定路線划至樂樂棒球區準備擊球。

b. 參賽者拿起球棒揮擊 1 顆 樂樂棒球進入指定球網內，若球未進球網，則再次擊球到入網為止。

c. 完成後，再自行操控陸上 SUP 沿著規定路線划回終點，下一位參賽者才可出發。

d. 計算時間，全員到齊才停秒，秒數少者優勝。

e. 競賽流程圖：

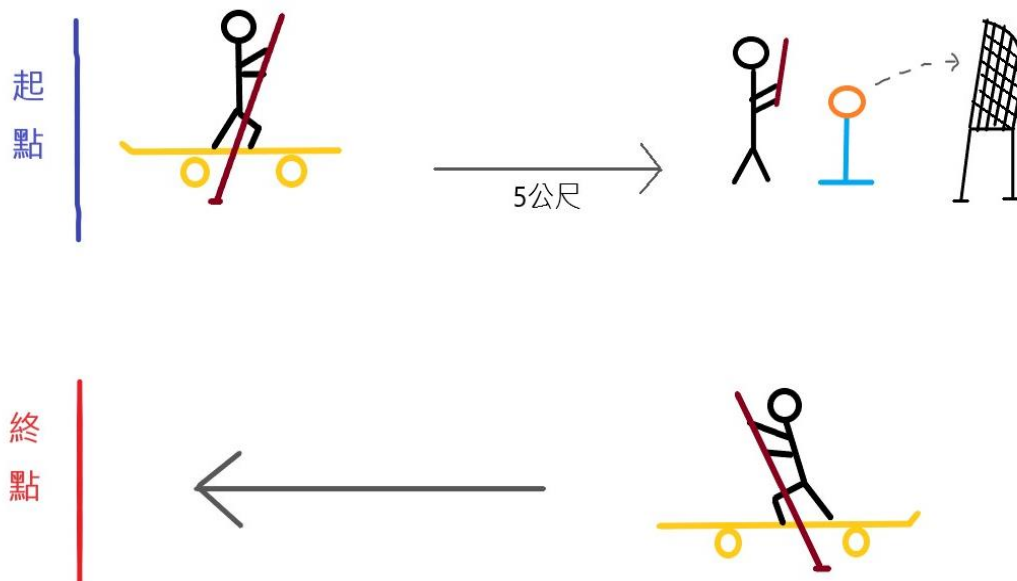

三、歡樂匹克球

(一) 器材：匹克球拍、匹克球、膠帶、三角錐、呼拉圈、學生桌、置球大籃子

(二) 人數：每隊 8 至 10 人 (男女不拘，含出賽 8 人、得加候補 2 人)，
每單位 1 隊。

(三) 方法：

1. 採計時較少者優勝，若時間相同者以該隊女生較多方為優勝。

2. 距離：往返各 10 公尺 (全程 20 公尺)。

3. 比賽進行方式：

全隊參與選手排縱隊，由每一位選手完成 3 個項目後，返回起點交給第二位隊員，全隊完成後計時成績。

A. 第 1 關：發起線前搖呼拉圈 3 下，方為過關，跑向下一關。

B. 第 2 關：持球拍匹克球通過 4 個交通錐體 (約 6 公尺，球掉地由掉落處拾起再拍) 通過關線，方為過關，再跑向下一關。

C. 第 3 關：持球拍及球站在呼拉圈內，將匹克球拍入 2 公尺後方大竹籃內，方為過關。再跑回出發點，第二位選手才可出發，做同樣操作各關卡，以此類推，至全部隊員完成後，計時停止。

d. 競賽流程圖：

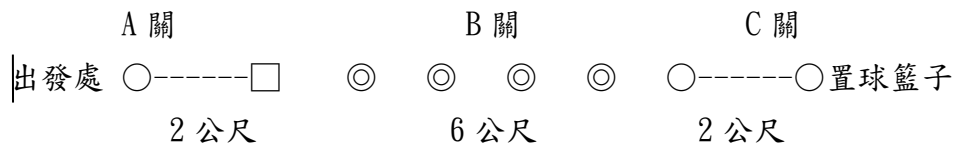

趣味競賽比賽秩序表

比賽時間：112 年 11 月 10 日(星期五)

比賽地點：屏東縣立仁愛國小活動中心

一、盤盤入網

機關組	比賽單位	自 1 號起 至 10 號止	自 11 號起 至 20 號止	自 21 號起 至 30 號止
	時 間	11 月 10 日 10:30—12:00	11 月 10 日 13:30—15:00	11 月 10 日 15:00—16:30

二、陸上行舟

機關組	比賽單位	自 11 號起 至 20 號止	自 21 號起 至 30 號止	自 1 號起 至 10 號止
	時 間	11 月 10 日 10:30—12:00	11 月 10 日 13:30—15:00	11 月 10 日 15:00—16:30

三、歡樂匹克球

機關組	比賽單位	自 21 號起 至 30 號止	自 1 號起 至 10 號止	自 11 號起 至 20 號止
	時 間	11 月 10 日 10:30—12:00	11 月 10 日 13:30—15:00	11 月 10 日 15:00—16:30

屏東縣縣運動會(社會組)田徑最高紀錄表(107年後電動計時)

項 目		社 男				社 女			
		成 績	姓 名	單 位	備 註	成 績	姓 名	單 位	備 註
田 賽	跳高	2.15M	曹志豪	來義鄉	97.11.21	1.56M	黃雨寒	東港鎮	101.11.30
	撐竿跳高	4.80M	林志成 (全能)	屏東大學	111.11.13	3.00M	廖怡禎	屏東科大	111.11.13
	跳遠	7.29M	楊秋平	高樹鄉	69.9	5.36M	林月香	屏東市	
	三級跳遠	15.09M	董凱文	來義鄉		11.88M	歐雅芬	屏師院	
	鉛球	14.72M	陳彥憲	里港鄉	93.11.20	13.42M	李文華	屏教大	97.11.21
	鐵餅	52.22M	傅建文	屏教大	100.11.25	57.58M	李采澤	屏教大	101.11.30
	標槍	66.80M	林詠晴	潮州鎮		48.90M	蘇品樺	東港鎮	92.08.26
	鏈球	59.80M	王普帝	屏東大學	110.10.30	50.96M	梁美如	屏東大學	109.11.13
徑 賽	100 公尺	10"34	梁澤敬	屏東市	98.11.13	12"01	陳淑娟	恆春鎮	
	200 公尺	21"53	鍾彩榮	內埔鄉		25"08	陳淑娟	恆春鎮	
	400 公尺	49"10	陳慶發	崁頂鄉		59"5	機政玉	屏東市	
	800 公尺	1'57"28	陳宏誠	長治鄉	103.11.10	2'23"08	李瑋微	車城鄉	106.11.19
	1500 公尺	4'05"26	鄭少白	三地門鄉		4'49"51	李瑋微	車城鄉	106.11.18
	3000 公尺					12'37"5	呂雅琴	霧台鄉	
	5000 公尺	15'06"26	黃秋屏	車城鄉	84.01.12	18'55"02	李瑋微	車城鄉	104.11
	10000 公尺	33'06"81	黃秋屏	車城鄉	85.05.09	39'26"73	李瑋微	車城鄉	104.11
	馬拉松	2:48'2"	林進丁	瑪家鄉					
	(男)110 公尺跨欄	14"29	吳漢威	屏教大	103.11.10	14"60	林月香	屏東市	
	(女)100 公尺跨欄								
	400 公尺跨欄	52"81	陳慶發	崁頂鄉		1'07"87	劉 萱	屏東大學	109.11.14
	3000 公尺障礙	9'09"93	黃秋屏	車城鄉		11'51"01	李瑋微	車城鄉	
	4x100 公尺接力	42"34		恆春鎮		48"76		屏東市	
4x400 公尺接力	3'23"79		恆春鎮		4'17"92		崁頂鄉		
十 項 運 動	6511 分	林森麟	麟洛鄉						
七 項 運 動					3137	歐雅芬	屏教大		

屏東縣縣運動會(高中組)田徑最高紀錄表(107年後電動計時)

項 目		高 男				高 女			
		成 績	姓 名	單 位	備 註	成 績	姓 名	單 位	備 註
田 賽	跳 高	2.10M	戴伯伊	潮州高中	99.11.05	1.65M	番秀祝	省立佳農	
	撐竿跳高	5.00M	黃正琦	陸興高中	110.11.14	3.00M	蘇怡菱	陸興高中	110.11.14
	跳 遠	7.10M	杜秀山	省立內農		5.57M	林月香	東大中學	
	三級跳遠	14.32M	謝清正	屏榮高中	105.11.08	10.94M	李瑋婷	潮州高中	
	鉛 球	15.17M	陳彥憲	潮州高中		13.08M	郭姵妤	屏北高中	105.11.18
	鐵餅 1.75KG	44.76M	陳炳宏	內埔農工	111.11.10	41.28M	王阿叻	東大中學	
	鐵餅 1.00KG					41.77M	郭姵妤	屏北高中	105.11.12
	鐵餅 2.00KG	45.54	王光輝	潮州高中	84.01.12				
	男-標槍(800公克) 女-標槍(600公克)	64.25M	吳宗倫	東港高中	107.11.04	44.22M	陳美惠	東大中學	
	鏈球(6KG)	61.34M	尤雋硯	東港高中	107.11.04	50.99M	朱蕙慈	潮州高中	
徑 賽	100 公尺	10"38	李 穎	潮州高中		12"50	丁春枝	東大中學	
	200 公尺	21"82	潘柏宇	潮州高中		25"47	倪惠貞	新基高中	82.9.19
	400 公尺	47"79	王瑋旭	大同高中		59"60	鄭碧嬋	屏榮商工	
	800 公尺	1'59"00	朱進添	省立恆中		2'22"30	鄭碧嬋	屏榮商工	
	1500 公尺	4'09"10	林宏榮	屏榮商工		4'54"53	李瑋微	恆春工商	
	3000 公尺					12'04"23	吳鳳麗	省立恆中	
	5000 公尺	16'12"40	林宏榮	屏榮商工		18'39"6"2	李瑋微	恆春工商	
	10000 公尺	34'45"72	連昭斌	潮州高中		38'58"25	李瑋微	恆春工商	
	5000M 競走	26'50"91	蔣岳倫	恆春工商	103.12.14	29'19"72	游家怡	恆春工商	
	10000M 競走	53'36"72	陳肇義	潮州高中	創紀錄 104.11.07	60'18"07	詹子芯	恆春工商	107.11.10
	(男)110公尺跨欄 (女)100公尺跨欄	14"07	吳漢威	恆春工商	99.11.05	15"10	林月香	東大中學	
	400 公尺跨欄	53"08	郭健泰	恆春工商	108.5.25	1'4"80	曾月雀	屏榮商工	
	2000 公尺障礙	7'12"40	涂松發	省立恆中		10'8"35			
	3000 公尺障礙	10'25"38	李仲翔	恆春工商	100.11.25				
	4x100 公尺接力	42"09	樊盟鎮 梁澤敬 潘柏宇 吳威志	潮州高中	96.12.20	49"00	黃琇琪 蔡侑恩 蔡汶婷 黃巧玲	東港高中	111.11.13
	4x400 公尺接力	3'23"79	潘榮章 許沐霖 吳志威 樊盟鎮	潮州高中	96.12.20	4'10"90		新基高中	
十項運動	5867	張簡富豐	省立內農						
規格改制後	6162	林志成	陸興中學	108.5.26					
七項運動					4041	游芷琳	來義中學	107.11.11	

屏東縣縣運動會(國中組)田徑最高紀錄表(107年後電動計時)

項 目		國 男				國 女			
		成 績	姓 名	單 位	備 註	成 績	姓 名	單 位	備 註
田 賽	跳 高	1.90M	戴伯伊	東港國中	96.12.20	1.57M	黃雨涵	東港國中	98.11.13
	撐竿跳高	4.60M	林琮憲	林邊國中	108.05.25	2.80M	林佳盈	長治國中	110.11.14
	跳 遠	6.53M	林志成	長治國中	105.11.19	5.58M	陳淑滿	東港國中	71年
	鉛球(3KG)					13.67M	郭姵妤	崇文國中	103.12.13
	鉛球(4KG)	16.56M	陳福仁	恆春國中					
	鉛球(5KG)	12.88M	吳宗倫	東港國中	104.11.06				
	鐵餅(1KG)	57.74M	王普帝	恆春國中	101.12.01	38.70M	文心怡	中正國中	
	鐵餅(1.5KG)	41.27M	沈廷偉	崇文國中	111.11.10				
	標槍(500g)					42.94M	羅 雅	崇文國中	105.11.19
	標槍(600g)	58.74M	陳品騰	恆春國中					
標槍(700g)	62.08M	許詠翔	明正國中	109.11.14					
鏈球(3KG)					46.05M	林宣妤	中正國中	109.11.14	
鏈球(5KG)	46.64M	尤雋硯	恆春國中	104.11.06					
徑 賽	100 公尺	11"00	潘柏宇	光春國中		12"35	洪若芳	東港高中	111.11.11
	200 公尺	22"07	梁澤敬	明正國中		25"10	陳淑娟	恆春國中	
	400 公尺	50"39	王瑋旭	公正國中	100.11.25	59"90	陳淑娟	恆春國中	
	800 公尺	2'03"68	陳宏誠	南榮國中	99.11.05	2'22"30	楊照觀 李月嬌	恆春國中	
	1500 公尺	4'23"40	黃秋屏	車城國中	1984.09	5'02"44	黃語瑄	恆春國中	110.11.12
	3000M 競走	15'50"46	陳肇義	南榮國中	103.12.14	18'12"02	吳靜宜	南榮國中	103.12.14
	5000M 競走	26'39"25	陳羿帆	里港國中	109.11.15	29'48"34	潘靜怡	高泰國中	106.11.19
	(女)80 公尺跨欄					12"60	董佩華	獅子國中	
	(女)100 公尺跨欄					15"01	李主心	中正國中	109.11.15
	(男)100 公尺跨欄	14"00	葉志豪	來義國中	99.11.05	16"38	黃湘芸	恆春國中	103.11.10
	(男)110 公尺跨欄	14"85	李 澤	高泰國中	109.11.15				
	400 公尺跨欄 (76.2 公分)	57"13	竇 堯	南榮國中		1'08"03	張博甄	恆春國中	110.11.13
	400 公尺跨欄 (83.8 公分)	59"41	簡仲佑	南榮國中	109.11.15				
	4x100 公尺接力	44"24	東 晨 謝承安 顏佑璋 陳柏佑	東港中學	108.5.25	50"55	蔡汶婷 楊子箴 蔡佳欣 蘇蕙敏	東港中學	106.11.18
	4x400 公尺接力	3'36"71	劉家維 劉奕樟 吳延禧 王桐洋	東港高中	109.11.15	4'10"90	曾海婷 李鈺連 陳奕錦 施佳琴	高泰國中	98.11.13
五 項 運 動	3269 分(規格改制前)	趙志堅	恆春國中		2199 分 (改制前)	張品柔	車城國中	102.11	
	2950 分(規格改制後)	林志成	長治國中	105.11.20	2716 分 (改制後)	余欣蕾	恆春國中	111.11.13	

屏東縣縣運動會(國小組)田徑最高紀錄表(107年後電動計時)

項 目		男 童				女 童			
		成 績	姓 名	單 位	備 註	成 績	姓 名	單 位	備 註
田 賽	跳 高	1.56M	吳俊翰	屏東市	108.5.24	1.40M	李瑞娥	竹田鄉	
	跳 遠	5.54M	陳來福	來義鄉		4.88M	陳千瑜	屏東市	103.12.13
	鉛 球	13.32M	邱耀祖	長治鄉		9.95M	潘妙靜	枋寮鄉	
	壘球擲遠	79.08M	李冠呈	屏東市		54.45M	周庭竹	恆春鎮	98.11.13
徑 賽	60 公尺	7"69	黃文杰	屏東市	84.01.12	8"34	陳璿茵	萬丹鄉	111.11.12
	100 公尺	12"17	陳忠煜	鹽埔鄉		13"37	陳璿茵	萬丹鄉	111.11.11
	200 公尺	25"70	溫忠庭	屏東市	96.12.20	28"91	陳俞蓁	萬丹鄉	109.11.14
	2000M 競走	13'47"52	張壹善	車城鄉	創紀錄 102.11	14'14"39	張敏宣	車城鄉	創紀錄 102.11
	3000M 競走	20'53"85	王子寬	東港鎮	111.11.13	18'24"08	林芮羽	東港鎮	108.5.26
	4x100 公尺接力	50"68	江育安 陳佳恩 郭東代 張育鉸	屏東市	108.5.25	54"55	郭姿妤 李孟芸 吳佩慈 劉涵榛	屏東市	97.11.14
	8x100 公尺接力	1'47"65		屏東市		1'56"71		潮州鎮	
	12x100 公尺接力	2'41"98		屏東市		2'55"46		鹽埔鄉	
三 項 運 動	1949	郭明淳	恆春鎮	108.5.25	1106	陳禹橋	牡丹鄉	107.11.10	

屏東縣全縣運動大會(社會組)游泳最高紀錄表

組別	社 男 組				社 女 組			
項 目	姓 名	成 績	單 位	備 註	姓 名	成 績	單 位	備 註
50M 自由式	仲偉傑	24"48	屏科大	109.11	李彥妮	26"96	屏東市	108.05
100M 自由式	楊宗叡 <small>(400M自由式接力中途計時)</small>	52"75	屏東大學	111.11	李彥妮	58"95	屏東市	106.11
200M 自由式	陳暉 <small>(800M自由式接力中途計時)</small>	1'59"85	屏東市	107.11	李彥妮	2'06"52	屏東市	108.05
400M 自由式	陳暉	4'24"19	屏東市	107.11	李彥妮	4'30"07	屏東市	108.05
800M 自由式	陳暉	9'15"09	屏東市	110.11	李彥妮	9'42"06	屏東市	109.11
1500M 自由式	龔勤政	17'39"49	屏東市		黃于珈	22'05"03	屏東大學	111.11
50M 蛙 式	曾冠傑	30"42	屏東市	109.11	李彥妮	36"17	屏東市	108.05
100M 蛙 式	黃諭憑	1'07"42	屏東市	108.05	陳琪	1'19"96	屏東市	109.11
200M 蛙 式	黃諭憑	2'30"92	大仁科大	107.11	李彥妮	2'54"57	屏東市	109.11
50M 仰 式	黃繼佑	28"61	內埔鄉	110.11	李彥妮	31"57	屏東市	109.11
100M 仰 式	陳暉 <small>(400M男女混合式接力中途計時)</small>	59"96	屏東市	110.11	李彥妮	1'07"39	屏東市	109.11
200M 仰 式	陳暉	2'12"27	屏東市	110.11	李彥妮	2'29"58	屏東市	106.11
50M 蝶 式	王郁善	26"16	屏教大	102.11	李彥妮	29"15	屏東市	108.05
100M 蝶 式	陳暉	57"43	屏東市	110.11	郭芮安	1'08"82	萬丹鄉	107.11
200M 蝶 式	陳暉	2'09"78	屏東市	110.11	李彥妮	2'38"81	屏東市	105.11
200M 個人混合式	陳暉	2'15"99	屏東市	108.05	李彥妮	2'32"05	屏東市	105.11
400M 個人混合式	陳暉	4'57"28	屏東市	107.11	李彥妮	5'17"84	屏東市	105.11
400M 混合式 接力	陳暉 林彥朋 曾冠傑 劉明宸	4'13"37	屏東市	109.11	李彥妮 陳琪 陳姿燕 楊宥竹	5'23"41	屏東市	109.11
400M 自由式 接力	楊宗叡 邱一恩 陳允承 黃歆傑	3'43"82	屏東大學	111.11	洪意淳 陳姿燕 陳琪 李彥妮	4'47"21	屏東市	109.11
800M 自由式 接力	楊宗叡 黃家樂 陳允承 黃歆傑	8'28"75	屏東大學	111.11	陳姿燕 陳琪 楊宥竹 李彥妮	10'37"43	屏東市	109.11
項目(男女混合)	姓 名	成 績	單 位	備 註				
400M 男女混合式 接力	張祐瑜 黃于珈 黃家樂 邱一恩	4'51"72	屏東大學	111.11				
400M 男女自由式 接力	陳允承 林雨潔 楊宗叡 黃于珈	4'04"30	屏東大學	111.11				

屏東縣全縣運動大會(高中組)游泳最高紀錄表

組別	高 男 組				高 女 組			
	姓名	成績	單位	備註	姓名	成績	單位	備註
50M 自由式	黃繼佑	24"10	美和高中	109.11	李彥妮	27"63	陸興高中	102.11
100M 自由式	黃繼佑	54"30	美和高中	109.11	李彥妮	59"29	陸興高中	
200M 自由式	黃柏琳	2'00"00	大同高中		李彥妮	2'1"48	陸興高中	
400M 自由式	陳暉	4'20"85	陸興高中	105.11	李彥妮	4'50"20	陸興高中	
800M 自由式	余宇哲	9'34"49	大同高中	110.11	黃依婷	10'33"16	大同高中	
1500M 自由式	龔勤政	17'22"03	大同高中					
50M 蛙式	林彥朋	31"71	屏東高中	104.11	李彥妮	36"20	陸興高中	
100M 蛙式	陳致翔	1'07"24	潮州高中		陳琪	1'18"79	陸興高中	107.11
200M 蛙式	劉明宸	2'31"14	陸興高中	106.11	陳琪	2'52"02	陸興高中	107.11
50M 仰式	黃繼佑	27"69	美和高中	109.11	李彥妮	31"66	陸興高中	102.11
100M 仰式	黃繼佑	1'00"58	美和高中	109.11	李彥妮	1'10"15	陸興高中	
200M 仰式	劉明宸	2'17"53	陸興高中	106.11	李彥妮	2'31"03	陸興高中	
50M 蝶式	陳暉	26"87	陸興高中	106.11	李彥妮	29"34	陸興高中	102.11
100M 蝶式	陳暉	58"10	陸興高中	106.11	李彥妮	1'07"72	陸興高中	
200M 蝶式	陳暉	2'09"51	陸興高中		李彥妮	2'33"44	陸興高中	102.11
200M 個人混合式	陳暉	2'12"91	陸興高中	106.11	李彥妮	2'27"73	陸興高中	102.11
400M 個人混合式	陳暉	4'49"11	陸興高中	106.11	潘郡竹	5'34"7	大同高中	
400M 自由式接力		3'45"36	屏東高中	104.11		4'57"88	陸興高中	105.11
800M 自由式接力		8'41"64	陸興高中	106.11		11'01"80	陸興高中	
400M 混合式接力		4'15"71	陸興高中	106.11		5'43"12	陸興高中	105.11

屏東縣全縣運動大會(國中組)游泳最高紀錄表

組別	國男組				國女組			
	姓名	成績	單位	備註	姓名	成績	單位	備註
50M 自由式	黃繼佑	25"49	內埔國中	106.11	郭芮安	27"74	大同國中	106.11
100M 自由式	黃繼佑	57"50	內埔國中	106.11	郭芮安	1'00"18	大同國中	106.11
200M 自由式	黃凱浚	2'07"13	鶴聲國中		郭芮安	2'10"98	大同國中	106.11
400M 自由式	陳暉	4'33"22	陸興中學	103.12	呂佩郡	4'56"01	中正國中	
800M 自由式	彭宇康	9'44"94	恆春國中	111.11	呂佩郡	10'06"06	中正國中	
1500M 自由式	陳暉	18'04"51	陸興中學	102.11	涂青莉	21'33"06	明正國中	
50M 蛙式	曾冠傑	32"99	大同中學	103.12	王郁晴	39"42	中正國中	
100M 蛙式	邱一軒	1'11"48	九如國中		李彥妮	1'23"99	中正國中	
200M 蛙式	黃柄源	2'38"75	明正國中		潘郡竹	3'03"16	明正國中	
50M 仰式	黃繼佑	28"71	內埔國中	106.11	許鍵庭	32"29	東新國中	108.05
100M 仰式	黃繼佑	1'02"76	內埔國中	106.11	郭芮安	1'10"80	大同國中	106.11
200M 仰式	黃繼佑	2'20"17	內埔國中	106.11	許鍵庭	2'42"88	東新國中	108.05
50M 蝶式	陳暉	26"87	陸興中學		古米軒	30"71	中正國中	111.11
100M 蝶式	陳暉	58"10	陸興中學		古米軒	1'10"27	中正國中	111.11
200M 蝶式	黃凱浚	2'15"85	鶴聲國中		周子茵	2'40"38	車城國中	111.11
200M 個人混合式	陳暉	2'20"53	陸興中學	103.12	李彥妮	2'37"98	中正國中	
400M 個人混合式	陳暉	4'56"15	陸興中學	103.12	許素馨	5'37"96	明正國中	102.11
400M 混合式接力		4'37"41	明正國中			5'22"96	明正國中	
400M 自由式接力		4'09"71	里港國中	103.12		4'42"77	中正國中	
800M 自由式接力		9'01"89	明正國中			10'31"02	里港國中	
項目(男女混合)	姓名		成績		單位		備註	
400M 男女混合式接力	劉宇陞 古米軒 許可 林秉宏		5'02"52		中正國中		111.11	
400M 男女自由式接力	古米軒 邱少宏 王宥棋 莊翊弘		4'28"55		中正國中		111.11	

屏東縣全縣運動大會(國小組)游泳最高紀錄表

組別	男童組				女童組			
	姓名	成績	單位	備註	姓名	成績	單位	備註
50M 自由式	吳承歡	29"10	東港鎮	111.11	郭芮安	29"00	萬丹鄉	105.11
100M 自由式	彭宇康	1'05"71	恆春鎮	109.11	潘郡竹	1'08"71	屏東市	
200M 自由式	張正維	2'20"05	屏東市		江芳雪	2'27"99	屏東市	
400M 自由式	曾竣翊	4'58"60	屏東市		郭芮安	4'43"01	萬丹鄉	
800M 自由式	龔勤政	11'37"91	屏東市		潘郡竹	10'37"89	屏東市	
1500M 自由式	呂振嘉	19'33"19	屏東市					
50M 蛙式	黃繼佑	39"15	屏東市		李珮慈	38"91	屏東市	106.11
100M 蛙式	黃柄源	1'25"38	屏東市		李珮慈	1'27"96	屏東市	106.11
200M 蛙式	曾彥博	3'08"02	屏東市		潘郡竹	3'12"92	屏東市	
50M 仰式	黃繼佑	34"61	內埔鄉	103.12	李彥妮	35"30	屏東市	
100M 仰式	邱雅翔	1'16"16	屏東市		業純寧	1'15"59	屏東市	
200M 仰式	王郁濂	2'47"67	屏東市		郭依萍	1'50"70	屏東市	
50M 蝶式	曾竣翊	33"42	屏東市		郭芮安	31"76	萬丹鄉	105.11
100 M 蝶式	陳暉	1'14"63	屏東市		潘郡竹	1'17"32	屏東市	
200M 蝶式	曾竣翊	2'43"14	屏東市		潘郡竹	2'49"57	屏東市	
200M 個人混合式	陳暉	2'42"67	屏東市		郭芮安	2'37"56	萬丹鄉	
400M 個人混合式	呂振嘉	5'46"89	屏東市		潘郡竹	5'52"07	屏東市	
400M 自由式接力		4'45"93	屏東市			4'42"77	屏東市	
800M 自由式接力		11'45"18	屏東市			12'28"58	屏東市	
200M 自由式接力		2'10"49	屏東市			2'17"09	屏東市	
200M 混合式接力		2'24"88	屏東市			2'36"07	東港鎮	
400M 混合式接力		5'30"52	屏東市			5'36"20	屏東市	
項目(男女混合)	姓名	成績	單位	備註				
200M 男女混合式接力	李奕霖 潘奕廷 潘歆雅 王明漩	2'33"71	屏東市	111.11				
200M 男女自由式接力	吳承歡 陳唯宸 洪子瓊 許婕歆	2'17"58	東港鎮	111.11				

屏東縣縣運動會(社會組)自由車最高紀錄表

項 目	社 男				社 女			
	成 績	姓 名	單 位	備 註	成 績	姓 名	單 位	備 註
爭先賽	12" 03	王郁翔	屏東市	111.11				
1000 公尺個人計時賽	1' 14" 39	王郁翔	屏東市	111.11				
4000 公尺個人追逐賽	5' 30" 53	鍾少勇	佳冬鄉	111.11				
13km 個人公路計時賽					19' 36" 39	蔡雅羽	新園鄉	110.11
16km 個人公路計時賽	21' 03" 10	王景徽	三地門鄉	108.05				

屏東縣縣運動會(高中組)自由車最高紀錄表

項 目	高 男				高 女			
	成 績	姓 名	單 位	備 註	成 績	姓 名	單 位	備 註
爭先賽	12" 15	王郁翔	屏榮高中	108.05	13" 82	李冠蓁	屏榮高中	111.11
500 公尺個人計時賽					45" 49	李佳恩	屏榮高中	111.11
1000 公尺個人計時賽	1' 17" 13	游承恩	內埔農工	109.11	1' 31" 68	李冠蓁	屏榮高中	111.11
2000 公尺個人追逐賽					3' 18" 05	李冠蓁	屏榮高中	111.11
4000 公尺個人追逐賽	5' 39" 23	潘芑翔	屏東高工	107.11				
雙人團隊追逐賽	52" 97	游承恩 潘柏堯	內埔農工	109.11				
13km 個人公路計時賽					20' 52" 78	李冠蓁	屏榮高中	111.11
16km 個人公路計時賽	22' 25" 77	游承恩	內埔農工	108.05				

屏東縣縣運動會(國中組)自由車最高紀錄表

項 目	國 男				國 女			
	成 績	姓 名	單 位	備 註	成 績	姓 名	單 位	備 註
爭先賽	13" 09	游承恩	南榮國中	108.05	15" 09	李佳恩	明正國中	110.11
500 公尺個人計時賽	39" 70	游承恩	南榮國中	108.05	44" 57	李冠蓁	竹田國中	110.11
1000 公尺個人計時賽					1' 30" 46	李冠蓁	竹田國中	110.11
2000 公尺個人追逐賽					3' 15" 50	李冠蓁	竹田國中	110.11
3000 公尺個人追逐賽	4' 35" 51	徐郁哲	麟洛國中	109.11				
13km 個人公路計時賽	19' 52" 78	黃秉紘	林邊國中	111.11	21' 37" 01	李佳恩	明正國中	110.11

屏東縣縣運動會(國小組)自由車最高紀錄表

項 目	男 童				女 童			
	成 績	姓 名	單 位	備 註	成 績	姓 名	單 位	備 註
爭先賽	13" 91	蔡孟家	新園鄉	109.11	14" 48	李庭瑜	屏東市	108.05
500 公尺個人計時賽	41" 02	蔡孟家	新園鄉	109.11	44" 39	李庭瑜	屏東市	108.05
1000 公尺個人計時賽	1' 24" 06	蔡孟家	新園鄉	109.11	1' 31" 63	李庭瑜	屏東市	108.05
8km 個人公路計時賽	13' 03" 88	吳冠霖	林邊鄉	110.11	14' 35" 44	李庭瑜	屏東市	108.05

112年屏東縣運暨公教聯合運動會選手及隊職員人數統計表

組別	社會組		高中組		國中組		國小組		選手	職員	合計
	社男	社女	高男	高女	國男	國女	小男	小女			
田徑	62	24	83	55	225	151	209	202	1011	316	1327
游泳	21	7	26	15	77	41	53	42	282	122	404
柔道	10	2	18	12	45	41	97	103	328	121	449
跆拳道	0	0	20	19	73	62	145	112	431	180	611
舉重	8	15	0	0	12	13	0	0	48	25	73
拳擊	46	13	0	0	45	30	0	0	134	46	180
國(武)術	2	4	9	8	21	11	39	36	130	65	195
足球	170	1	41	10	121	27	216	97	683	153	836
籃球	347	97	146	68	171	66	201	54	1150	240	1390
排球	106	57	59	52	96	68	137	119	694	184	878
網球	17	2	13	4	17	7	27	10	97	61	158
軟式網球	13	0	6	5	6	2	14	30	76	29	105
棒球	90	0	106	4	96	0	160	1	457	99	556
慢速壘球	269	0	0	0	0	0	0	0	269	42	311
桌球	114	52	9	15	57	46	111	61	465	140	605
羽球	37	11	44	18	91	48	115	59	423	138	561
撞球	2	0	1	0	0	0	0	0	3	2	5
體操	0	0	0	5	0	5	0	20	30	16	46
巧固球	0	0	0	0	0	0	57	25	82	23	105
溜冰	12	12	0	0	28	17	188	142	399	124	523
自由車	47	10	7	2	14	7	13	10	110	42	152
龍獅運動	0	0	0	0	6	3	77	57	143	29	172
獨輪車	3	0	0	2	8	17	49	68	147	60	207
運動舞蹈	5	20	1	0	2	11	5	31	75	29	104
拔河	0	0	0	0	70	58	31	31	190	49	239
躲避球	0	0	0	0	0	0	24	10	34	10	44
藤球	0	0	0	0	33	36	48	30	147	51	198
滾球	9	2	6	7	19	17	49	40	149	73	222
木球	9	5	15	14	47	33	115	68	306	127	433
民俗體育	2	0	7	2	45	39	57	112	264	132	396
太極拳	42	61	0	4	2	2	11	9	131	44	175
直排輪曲棍	0	0	0	0	26	11	77	18	132	33	165
田徑	101	92	27	22	0	0	0	0	242	63	305
排球	140	139	12	16	0	0	0	0	307	52	359
網球	9	7	6	0	0	0	0	0	22	3	25
慢速壘球	175	20	32	1	0	0	0	0	228	23	251
桌球	83	17	8	2	0	0	0	0	110	24	134
羽球	80	59	54	36	0	0	0	0	229	50	279
趣味競賽	200	408	0	0	0	0	0	0	608	58	666
合計	2231	1137	756	398	1453	869	2325	1597	10766	3078	13844

屏東縣112年縣運暨公教運動會各項目場地及時間表

製表時間：112年10月16日

編號	項目	比賽場地	比賽時間				比賽天數
			11月9日(四)	11月10日(五)	11月11日(六)	11月12日(日)	
1	田徑	屏東縣立田徑場	無賽程	10:30-16:30	07:45-16:40	07:45-16:10	3
2	游泳	屏東縣立萬丹游泳池	無賽程	10月14日(六) 8:20-16:00	10月15日(日) 8:20-16:00	10月16日(一) 8:20-16:00	3
3	柔道	明正國中	無賽程	10月27日(五) 09:30-16:30	10月28日(六) 09:30-16:30	10月29日(日) 09:30-16:30	3
4	跆拳道	萬丹國中活動中心	無賽程	10:30-12:00	07:30-18:00	07:30-18:00	3
5	舉重	屏東縣立舉重訓練中心(建國國小)	無賽程	10:00-16:00	10:00-16:00	無賽程	2
6	拳擊	國立內埔農工	無賽程	11月3日(五) 08:00-16:00	11月4日(六) 08:00-16:00	11月5日(日) 08:00-16:00	3
7	國武術	潮州國中學生活動中心	無賽程	09:00-17:00	無賽程	無賽程	1
		屏東縣國武術訓練中心	無賽程	無賽程	09:00-16:00 不需醫護人員	無賽程	1
8	足球	東港高中(社會組)	11月4日(六) 08:30-16:30	11月5日(日) 08:30-16:30	08:30-17:40	無賽程	3
		長治國中(高男組、國小組)	無賽程	11月3日(五) 09:00-16:00	11月4日(六) 09:00-16:00	11月5日(日) 09:00-16:00	3
		瑪家國中(國中組)	無賽程	11月3日(五) 09:00-16:00	11月4日(六) 09:00-17:00	11月5日(日) 09:00-18:00	3
9	籃球	麟洛國小(社會組)	11月4日(六) 09:00-18:00	11月5日(日) 09:00-15:00	09:00-17:00	09:00-15:00	4
		麟洛國中(社會組、國小組)	11月4日(六) 09:00-19:00	11月5日(日) 09:00-17:00 11月10日(五) 08:00-17:00	09:00-17:00	09:00-15:00	5

		屏東高中 (高中組)	無賽程	09:00-17:00	09:00-16:00	09:00-15:00	3
		民生家商 (國中組)	無賽程	08:00-17:00	09:00-16:00	09:00-15:00	3
10	排球	內埔國中	無賽程	11月3日(五) 09:00-16:30	11月4日(六) 09:00-17:00	11月5日(日) 09:00-15:30	3
11	網球	國立屏東科技大學	無賽程	08:30-16:00	08:30-11:30	09:00-12:00	3
12	軟式網球	麟洛國小	無賽程	11月3日(五) 08:30-15:40	11月4日(六) 08:30-15:00	11月5日(日) 09:00-09:30	3
13	棒球	屏東縣立棒球場 (高中組、社會組)	無賽程	11月3日(五) 09:40-14:40	11月4日(六) 08:00-14:40	11月5日(日) 08:00-14:40	3
		麟洛棒壘球場 (國中組、國小組)	無賽程	11月3日(五) 08:00-15:30	11月4日(六) 08:00-15:30	11月5日(日) 08:00-12:30	3
14	慢速壘球	台糖壘球場	08:00-17:00	08:00-15:00	08:00-17:00	08:00-17:00	4
15	桌球	竹田國中	無賽程	09:00-17:30	09:00-17:30	09:00-15:30	3
16	羽球	鶴聲國中 (機關組、社會組、國中 組、高中組)	無賽程	無賽程	08:30-16:30	09:00-15:20	2
		中正國小 (教師組、國小組)	無賽程	無賽程	08:30-16:00	09:00-15:00	2
17	撞球	美和科技大學撞球教室	無賽程	無賽程	09:00-16:00	無賽程	1
18	競技體操	屏東縣立體操館 (信義國小)	無賽程	無賽程	08:20-17:00	無賽程	1
19	巧固球	潮和國小	無賽程	09:00-17:00	10:00-14:00	無賽程	2
20	競速溜冰	屏東國際滑輪溜冰場 (溜冰、直排輪曲棍球)	無賽程	11月3日(五) 08:00-16:00	無賽程	無賽程	1
21	直排輪 曲棍球		無賽程	無賽程	11月4日(六) 09:00-17:10	11月5日(日) 09:00-11:25	2

22	自由車	高雄市楠梓區自由車場	08:00-15:00	無賽程	無賽程	無賽程	1
		高屏大橋往九如方向 (堤防路)	無賽程	無賽程	08:00-15:00	無賽程	1
		大路關國小 (公路登山賽)	無賽程	無賽程	無賽程	08:00-14:00	1
23	趣味競賽	仁愛國小	無賽程	10:30-16:30	無賽程	無賽程	1
24	龍獅運動	勝利國小活動中心	無賽程	無賽程	10:00-14:20	無賽程	1
25	獨輪車	海豐國小	無賽程	09:30-14:30	無賽程	無賽程	1
26	運動舞蹈	屏東政府大禮堂	無賽程	無賽程	13:00-16:00	無賽程	1
27	拔河	麟洛國中	無賽程	08:00-16:00	無賽程	無賽程	1
28	躲避球	崇蘭國小	無賽程	10:00-11:30	無賽程	無賽程	1
29	藤球	佳冬國中	無賽程	09:00-17:30	09:00-17:30	無賽程	2
30	滾球	麟洛交流道下 法式滾球場	無賽程	無賽程	08:00-15:40	08:00-14:40	2
31	木球	佳冬國中-操場	無賽程	08:00-15:15	08:00-16:00	08:00-11:00	3
32	民俗體育	長治國中學生活動中心	無賽程	09:00-16:30	09:00-15:00	無賽程	2
33	太極拳	大同國小體育館	無賽程	無賽程	09:00-16:00	09:00-15:30	2