

# 屏東縣 113 年全縣運動會秩序冊

## 目 錄

屏東縣歌	01
運動會會歌	02
113年屏東縣運動會職員名單	03
各項裁判員名單	08
裁判員須知、隊職員及運動員須知	21
田徑高度晉升表	24
開閉幕典禮程序運動員宣誓詞	26
113年屏東縣運動會田徑場平面圖	29
各單位參加田徑賽隊職員名單及比賽秩序表	30
各單位參加游泳賽隊職員名單及比賽秩序表	88
各單位參加柔道賽隊職員名單及比賽秩序表	119
各單位參加跆拳道賽隊職員名單及比賽秩序表	143
各單位參加舉重賽隊職員名單及比賽秩序表	172
各單位參加拳擊賽隊職員名單及比賽秩序表	177
各單位參加國武術賽隊職員名單及比賽秩序表	185
各單位參加足球賽隊職員名單及比賽秩序表	205
各單位參加籃球賽隊職員名單及比賽秩序表	221
各單位參加排球賽隊職員名單及比賽秩序表	240
各單位參加網球賽隊職員名單及比賽秩序表	266
各單位參加軟式網球賽隊職員名單及比賽秩序表	280
各單位參加棒球賽隊職員名單及比賽秩序表	293
各單位參加慢速壘球賽隊職員名單及比賽秩序表	301
各單位參加桌球賽隊職員名單及比賽秩序表	309
各單位參加羽球賽隊職員名單及比賽秩序表	334
各單位參加體操賽隊職員名單及比賽秩序表	381

各單位參加巧固球賽隊職員名單及比賽秩序表	386
各單位參加直排輪賽隊職員名單及比賽秩序表	389
各單位參加溜冰賽隊職員名單及比賽秩序表	393
各單位參加自由車賽隊職員名單及比賽秩序表	409
各單位參加舞龍舞獅賽隊職員名單及比賽秩序表	423
各單位參加獨輪車賽隊職員名單及比賽秩序表	427
各單位參加運動舞蹈賽隊職員名單及比賽秩序表	440
各單位參加拔河賽隊職員名單及比賽秩序表	447
各單位參加躲避球賽隊職員名單及比賽秩序表	454
各單位參加藤球賽隊職員名單及比賽秩序表	457
各單位參加滾球賽隊職員名單及比賽秩序表	462
各單位參加木球賽隊職員名單及比賽秩序表	481
各單位參加民俗體育賽隊職員名單及比賽秩序表	511
各單位參加太極拳賽隊職員名單及比賽秩序表	527
各單位參加趣味競賽賽隊職員名單及比賽秩序表	540
屏東縣全縣運動大會最高紀錄（田徑）	552
屏東縣全縣運動大會最高紀錄（游泳）	556
屏東縣全縣運動大會最高紀錄（自由車）	560
113年屏東縣運暨公教聯合運動會選手及隊職員人數統計表	561
屏東縣各單項比賽場地及時間對照表	562

# 屏東縣歌



1. 雄 壯 雄 壯 雄 壯 的 屏 東  
 2. 美 麗 美 麗 美 麗 的 屏 東  
 3. 奮 起 奮 起 奮 起 的 屏 東



站 立 在 寶 島 南 端, 首 當 看 國 防 要  
 看 不 盡 武 山 蒼 翠, 流 不 盡 溪 水 連  
 實 行 好 地 方 自 治, 培 養 好 純 樸 民



衝, 前 臨 大 海 側 聳 高 峰,  
 空, 有 山 有 海 甘 雨 和 風,  
 風, 教 育 普 及 文 化 昌 隆,



鵝 聳 燈 塔 照 耀 汪 洋 中 雄 壯  
 蔗 田 稻 畝 發 展 正 無 窮 美 麗  
 富 強 康 樂 全 島 我 稱 雄 奮 起



雄 壯 雄 壯 的 屏 東  
 美 麗 美 麗 的 屏 東  
 奮 起 奮 起 的 屏 東

# 運動會歌

青天白日滿地紅國旗飄揚

歡聲雷動萬千健兒獻身手

龍騰虎躍稱英雄洗雪

東亞病夫強國必先強種

鍛鍊成壯健的身體這才

是國家的主人翁青天白日

滿地紅國旗飄揚歡聲雷動

萬千健兒獻身手龍騰虎躍

稱英雄

# 113 年第 73 屆屏東縣運暨公教聯合運動會職員名單

## 大會會長

周春米

## 大會副會長

周典論 黃國榮 盧文瑞 楊慶哲

## 大會顧問

陳揚 李世斌 黃明賢 鄭清原 蔣家煌 張平原 曾義雄 蘇資婷  
方一祥 林明順 梁育慈 蘇孟婕 陳明達 葉明博 吳慈慧 宋麗華  
何春美 徐榮耀 黃建溢 鄭張常敏 林郁虹 許馨勻 利八魁 陳宗廷  
陳志成 李世淦 洪明江 蔣月惠 許展維 劉孟君 洪宗麒 郭再添  
方文正 周碧雲 羅平道 黃盈裕 高惠芬 潘芳泉 盧玟欣 杜仁勇  
王薇茗 張榮志 潘翠雲 張利惠 何長成 越秋女 李紀財 林采穎  
周陳曉玫 林蔡鳳梅

## 籌備委員會

### 主任委員

楊英雪

### 副主任委員

劉美淑 鄭文智 陳錦屏 林洋助 鄭永裕 江國豐 王俊凱  
陳志宏 翁育惠 郭丁參 吳明榮 陳美鈴 李明宗 陳桂敏  
黃國維 謝孟良 李雨蓁 鄧鳳蘭 張秀君 李彬正 程俊  
顏幸苑 戴台捷 黃道東 許沛祥 李達平 劉貴仁 曾龍陽  
王榮愷 許美雪 陳歐泉

## 籌備委員

周佳琪	周品全	黃禎祥	尤史經	李建霖	吳亮慶	鍾慶平	藍聰信
徐國銘	呂家萱	梁正翰	林國順	鍾慶鎮	黃道東	曾龍陽	方冠丁
洪茂豐	廖國富	鄭慶堂	劉美吟	陳國在	賴文一	陳政雄	古榮福
曾有欽	羅金良	巴正義	羅清仁	莊景星	潘明福	沈秋花	潘壯志
朱宏恩	陳永森	張金龍	王建臺	郭代璜	張鳳祥	楊榮豐	陳國祥
林照庭	柯朝塗	李欣蔓	柯文賢	胡瑞慧	周敦懿	陳志偉	賴俠伶
王致皓	林逸文	林鴻源	陳冠明	侯淑禎	王家瑞	洪嘉皇	陳科名
蔡俊彥	鄭崑隆	黃賢德	陳亮谷	林一煒	劉瑞富	林俊傑	鍾冬玉
林容如	賴詠清	羅彥文	張鑑堂	劉文宗	黃豐欽	送銘池	郭瓊揚
謝惠如	鄭宗文	陳寶郎	孫訢益	盧劍峰	陳朝賢	黃慧瑄	楊蕙萍
湯博榮	張浩鳴	陳英邦	張穎騰	李惠瓊	曾淑勤	鄭雅靜	蘇傳桔
楊政家	于福豪	陳冠良	印永生	謝旻蒼			

## 籌備主任

林俊傑

## 籌備副主任

廖麗華

## 總幹事

黃柏翰 李媽讚

## 副總幹事

周衣衽 陳喬茵

## 行政典禮組

組長：周衣祚

副組長：王登基

組員：陳勇佐 蔡淑瑩 李幸真 陳界清 周進財 鐘儀茹 張宛靜 洪翠屏 陳慧足

## 總務組

組長：蘇聖峰

組員：周建宏 石安鐘 李雪萍 程貞枝 張睿騰

## 文書組

組長：謝佳頻

副組長：王鼎雯 林其瑩

組員：戴雲生 呂珈羽 黃俊霖 李芝菁 楊茹評

## 表演組

組長：陳曉芃

副組長：翁慧榕

組員：呂秋萍 趙佳隆 郭妍汝 黃玉馨 胡美花 祁傳莉 楊榮豐 姚正男 蔡欣蓉  
黃郁翔

## 會計組

組長：李孟瑛

## 文宣美工組

組長：朱英義

組員：高超俊

## 環保組

組長：洪國生

組員：李富智

## 服務組

組長：李德信

組員：張峻榮

## 接待組

組長：曾美玲

組員：邱苓筠 梁堯淑 朱英義 鄭惟謙 沈振裕 施幸宜 蔡東呈

## 啦啦隊組

組長：許昱寧

高莉英 林書弘 蔡協良 陳美佑 黃綉淑 蔡雅如 張正仁 林文雄

張盈智 張玉梅 尤國霖 洪欣怡 邱怡蓁 林昱男 吳怡蓁 張立蓁  
 邱惠珠 黃士芬 陳其昌 郭智軒 盧含洙 陳郁寰 張芮嘉 賴盈君  
 曾芳琳 黃品璇 吳華英 邱嘉琳 葉淑基 祁傳莉 陳姿臻 許慈媛  
 江瑋芳 陳淑芬 陳彥中 張佑維 張文香 歐陽麗玉 楊秀珊 呂佳孃  
 賴銘瑋 林獻堂 劉智維 黃盈蕙 蔡佩玲 陳鳳儀 李育純 林怡伶  
 朱祝寬 胡美花 林雪美 方儷芬 陳柱言 洪慧玲 古家欣 沈玉娟  
 蕭素涵 林建文 陳東宏 莊媛淨 陳怡勳 王 婷 陳俊宇 陳東宏  
 吳盈萱 陳玟諭 曾秀芬 吳依玲

## 聖火組

顧問：陳新豐  
 組員：李美秀 劉炳輝 邱照麟 黃拓榮 邱易斌 李采瑄 劉妍琳 張正奇  
 林旺棟 郭子安 吳宇斌 趙天民 余紹瑜 郭千惠 黃素卿 林恭揮  
 林廣發 李炎宗 鄭惟謙 邱雅娟 曾敬明 江政麟 陳振賢 謝和鈞  
 邱炯鏞 張丹旻 蔡依珊  
 志工：林敬欽 江忠穎 林金花

## 競賽組

組長：張芳瑞  
 組員：葉芄 陳大章 李依鳳 謝瓊慧 楊金芳 翁雅玲 黃士倩 李映萱  
 陳盈朱 賴健治 鄧瑛慧 蕭凌逸 蔡崑楠 吳蔚銘 吳志男 李詠振  
 張毓蕙 蕭郁馨 王貴梅 黃永良 賴景炫 余剛式 高俊豐 秦浩青

## 裁判組

組長：王淑娟  
 組員：曾皚芸 王思蘋 黃莆田 利沛娟 邱貞珍

## 紀錄組

組長：黃大峰  
 組員：張毓蕙 蕭郁馨 林能傑 方博立 蕭婷宜 鍾智偉 吳佳蓮 楊奇燁

## 獎品組

組長：李宗鴻(田徑場) 陳寶全(游泳池)  
 組員：莊逸萍 施純慧 陳毓祉 王玉品 董全本 郭丁豪 簡廷任 楊雅淨  
 董建興 尤彥喬 蘇菁品 陳淑惠 陳聖芳 林妤芳 康甯瑜 許維育

## 攝影組

組長：劉漢宗  
 組員：涂毓雯 陳麗娜 王勝正 張美莉 林志雄 湯奇霖 鄭瑞元 徐玉芬



張永強 王聖閔

## 場地器材組

組長：李清偉

副組長：張柏年 蔡正凡

組員：陳厚吉 郭明松

## 警衛組

組長：戴台捷

組員：韓光龍 蕭君 楊綦紳 蔡培元 黃連鵬 張鳳鈞 柯興程

## 醫護組

組長：周宗賢

副組長：陳怡臻

林進鴻 呂孟倫 周宗賢 黃怡萱 周鴻君 鄭素晴 李立川 許芯瑜 許紘榕 黃昱瑜  
莊馥如 張悌維 曾玟綺 林鈴蓉 郭玉蓮 黃寶儀 潘沛淇 許雅卿 陳怡岑 曾麗卿  
廖曉芬 王雅容 賴惠文 林淑屏 陳奕如 黃馨禾 曾思瑜 王靖欣 楊惠如 方齡玉  
張譽艸 謝秀伶 溫淑雯

# 大會裁判名單

## 田徑裁判

審判委員	：林瑞慶（召集人）	陳德宗	陳文銓	鄭福仁	曾財華	
	潘文道	楊明順	林森麟	程義昌	李文雄	黃慶昌
	楊秋平					
會場管理	：郭武龍	羅芸慧				
賽事經理	：洪毅男			競賽總指揮	：秦浩青	
徑賽裁判長	：黃秋屏			田賽裁判長	：呂孟騏	
裁判組組長	：李雪華					
檢錄主任	：邱鎮東					
檢錄員	：陳浩銘	蔣辰平	林蕙珊	高菡娘	李月雲	林育秀
	邱文榮					
發令主任	：李文欽			發令副主任	：王承光	
發令裁判	：陳益修	陳俊廷	李木生	展恩加	曾耀慶	
檢察主任	：曾耀賢			檢察副主任	：巴順輝	
檢察員	：林健民	林淑芳	劉芳義	鄭渝儒	傅新輝	曾繁勳
	張春能	杜秀山	杜菊花	鄭雨涵	陳文明	賴釗華
	柯蔓莎	黃珮淳	高志宏	詹子芯	旖陸珂	阿薩欽嵐恩
風速測量	：何碧月	翁榮愛				
計時主任	：劉萬得					
計時裁判	：陳俊毓	李如偉	吳昱鴻	鄭金鑾	阮惠華	盧瓊綉
終點主任	：林傳傑			終點副主任	：陳順賢	
終點裁判	：周志榮	陳志豪				
終點紀錄	：曹進乙	鐘敏翠	蘇良瓊			
終點攝影主任	：黃銓文					
終點攝影	：劉建銘	林昇輝	尤健維	王鈺晶		
跳部主任	：林吟映					
跳部裁判	：唐榮雄	林哲安	李玟昱	黃寶葵	楊千儀	陳俊華
	程心瑩	梁玉香	林蕙君	黃美惠	林莞純	
擲部主任	：黃旭賢	黃階穎				
擲部裁判	：黃思翰	賴冠宇	連英傑	許美嬌	張順和	邱獻世
	郭瑋真	陳慧琪	楊雯妃	黃鈺婷	林英世	林惠龍
	邱義凱	李婉綺	張靜宜	陳建安	藍美慧	林義宸

播報組組長：蔚乙亘  
 競賽資訊組長：余剛式  
 競賽資訊組員：歐孟賢 黃俊杰 張見文 謝易庭 陳婷婕 羅婉容  
 林庭竹  
 場地技術組組長：林世名 場地技術組副組長兼法定測量裁判：陳春候  
 場地技術組組員：黃正宗 車秀芳 樊盟鎮 蘇坤木 林廷彰 張乃仁  
 黃琨育

### 游泳裁判

技術委員：黃明賢（召集人） 傅子勝 李恭墨 招曦 張春華  
 裁判長：陳芳正 董榮彰  
 發令員：陳俊成 陳恭維  
 計時主任：陳建華  
 計時裁判：林采葳 傅米可 林美鐘 侯靜雲 翁崇銘 李自勇 廖德魁  
 林尚韋  
 轉身組主任：陳美貴  
 轉身裁判：楊峻男 薛迪宏 傅月英 郭麗雯  
 姿檢組主任：吳麗美  
 姿勢裁判：吳玲香 張家鳳 壽曉翔 許茂田  
 檢錄組主任：郭富森  
 檢錄裁判：徐燕貞 聞震宇 陳純 陳柔羽  
 報告員：郭亭好 楊家惠  
 紀錄組主任：李秀霞  
 紀錄員：張智堯 陳雅萍 蘇品瑄 蘇心怡  
 大會紀錄員：林育正  
 電動計時督導員：林承靜 周濬昶  
 場地幹事：蘇婉苡  
 賽事經理：簡瑞隆  
 現場管理：廖惟儀

### 柔道裁判

主任委員：王俞森  
 技術委員：劉輝煌 郭癸賓  
 裁判長：蔡雅靜 副裁判長：潘冠霖

審判委員：張崇和 林恭信 王子正 鍾一心  
 裁判：文玉霞 鍾敬軒 李明賜 劉佳伶 徐富彥 陳金彰 蔡松成  
           楊文嘉 吳建勳 陳沛綾 陳俊宏 郭家安  
 檢錄組：涂智明 楊芷箴 潘淑惠 王藝蓁 余凱潔  
 頒獎組：林慶安 謝佳純  
 計時紀錄組：胡舒惠 吳慧莉 張紹芹  
 庶務組：黃加和 朱佳欣 李亞宸  
 賽事經理：戴達元  
 場地幹事：林恩惠

### 跆拳道裁判

競賽管理委員：潘長成 曾瑞香 林俊男 楊慶文 林清因 劉明球  
 裁判長：陳明裕  
 裁判：吳榮杰 郭泓霆 曾繁舜 蘇宏文 李冠葳 游輝平 郭宥倫  
           張巨典 趙誠志 張劭偉 黃智華 黃玉儀 許淵博 鄭遠歲  
           張懿心 李承峰 王威欽 林徽燕  
 賽事經理：蕭凌逸  
 檢錄組：羅貝麗 陳秉澤 鄭基瑤  
 文書組：詹運強 吳光永 蔡沛育  
 獎品組：戴貴雄 鄧宇君 陳采錨  
 紀錄組：蕭奉儀 曾筱芬 吳松育 洪嘉伶  
 播報組：詹雅惠 蕭永慧  
 計分組：巫麗 戴德彰 曾政宏  
 計時組：陳振源 李明耀 王碧鳳  
 場地幹事：昌淑鈴

### 舉重裁判

審判委員：賴建宏 林維斌 陳萬益 曾屏憶 鄭志郎  
 裁判長：沈順福  
           副裁判長：謝孝凱  
 裁判：林淑娟 吳南成 李如弘 袁逸農 黃瓊瑤 李育芬 曹月英  
           潘莉真 蕭雅雯 沈仕凱 林伯穎  
 紀錄員：劉美秀  
 加重員：丁世昌 蔡東杉 鍾振亮 方耀堂

賽事經理：郭羿含  
場地幹事：蕭雅芳

### 拳擊裁判

審判委員：許馨勻（召集人） 楊昭德 張飛琮 羅尚策 石宏仁  
裁判長：傅東光  
裁判：張智鈞 傅志群 林壯蔭 謝閔旭 李敏 李勝華 馬文豪  
邱于鉸 潘沂鑫 邱瑜安 陳文升 阮志韓 林思婷 藍泓凱  
林品足 張易陽 全王家駿  
競賽組：林世名  
獎品組：潘瑞儀  
播報員：高千惠  
器材組：楊炎珠  
檢錄組：朱美玲  
賽事經理：邱仁廷  
場地幹事：柯婷梅

### 國武術裁判

主任委員：郭玉印  
副主任委員：李賢男 許文能  
審判委員：曾國峰 簡火土 葉俊雄  
國武術總裁判長：彭文隆 國武術副總裁判長：洪麗卿  
國術套路裁判長：陳季容。 國術套路副裁判長：尤信憑  
武術套路裁判長：謝文瑞 武術套路副裁判長：蔡雲麟  
國武術套路裁判：吳佳欣 曾素幸 陳秋逢 王雨薇 彭凱稜 李柏憲  
顏乾明 鍾宣誼 吳玥冷 陳姿妃  
散手擂台裁判長：吳明憲 散手擂台副裁判長：葉品程  
散手擂台裁判：黃愉雯 鍾玉潔 蔡嘉玲 黃聖芯 張哲銘 李子瑞  
徐健修 陳秋琴 吳政芳 湯絢棋  
國術檢錄長：范瑞陽 武術檢錄長：李柏霖  
賽事經理：吳明宗 場地幹事：吳玉梅

## 足球裁判

審判主任委員：蘇榮宗  
審判委員：許晉嘉 曾品皓 鄭信禎 蓋玉珩 翁清榮  
裁判長：張堃元 副裁判長：張宏任 蔡志彬 賴建戎  
裁判：周明仁 陳鴻育 羅竟倫 郭鴻明 林惠群 劉康任 林瑞陽  
潘彥君 謝宇翔 黃威棋 邱鈺璋 許淳皓 吳明興 何啟聖  
黃建彰 阮人哲

## 籃球裁判

審判委員：周佳琪（召集人） 歐陽正德 陳家和 李致乘 林智勳 潘譽仁  
賽事經理：潘譽仁（兼）  
裁判長：邱志憲  
裁判：蕭智馨 歐陽喻弦 陳新 林琮雲 張嘉能 姚馨貽 劉乃維  
陳正霖 葉妍希 林俊傑 劉奕廷 吳芳善 王聰敏 許志鴻  
曾冠嘉 簡貝伊 陳俊名 郭俊宏 徐英哲 何彥廷 劉子田  
林志勇 吳彥霏 陳歆絜 白慶漢 邱建彰 吳明峰 王智彥  
劉建良 張正濤 沈義郎 徐仕泓 周韋羽 黃柏諭 廖建明  
黃戎彥 劉冠纓 蕭智民 王文忠 甘豐榮 劉鎮毅 王重盛  
吳哲誠 黃昱升 鄭智維 邱彥勳 蕭勝隆 徐士為 韓承安  
張誌家 尤俊凱 楊甯成 陳慧琳  
計時記錄員：黃詩淳 鄞慈微 羅仔涵 陳鈺馨 陳易鈴 林宛蓉 詹詩涵  
鄭佳樂 李侑軒 邱意晴 林志揚 蔡依蓁 李志婷 林俊名  
莊文馨 鄞涵芸 謝麗容 楊浣筑 陳宜靜 劉順屏  
場地幹事：顏智文（麟洛國小） 游家昇（民生家商） 李致乘（屏東高中）  
呂建宏（屏東高工）

## 排球裁判

審判委員：黃枝男（召集人） 楊同意 葉日展 謝琪文 鍾祥憑 林常榮  
裁判長：邱毓德 副裁判長：許溫延  
紀錄組：陳榮華 李再和 潘政義 陳克群 蕭貴妃 蕭淑屏  
獎品組：李姿慧 楊秋恩 陳勁璋  
裁判：胡玉蕸 楊東達 王念慈 陳彥均 羅義雄 劉石獅 江文進  
董之緣 陳柏全 朱光榮 李志強 巫沛蓁 陳正霖 蘇育弘  
莊靖怡 余坤朋 何國慶 劉聖豪 高藝哲 葉子嘉 林正原  
蕭羽庭 何寶康 邱庭璋 王智儀 陳則翰 陳彥亦 鄭振勝

林藝家 黃德穎 陳奕齊 方秝評 潘浥弘 陳昱廷 顏秉豪  
 舒子軒 林詩瑜 李庭瑤 陳苾奴 虞品振 陳伊柔 許丞竣  
 林季磊 蔡佩縈 蔣順貴 楊猷文 吳明雄 劉明正 陳壹聖  
 謝李瑞沅

賽事經理：楊富傑

場地幹事：李科增

### 網球裁判

執行長：莊鳴涓

裁判長：郭庭懿

副裁判長：李榮尚

裁判：林柏均 簡文宏 蔡宗憲 孫長元 陳俊宇 鄭伍洋 張儷馨  
 史杰峻 鄧怡瑄 吳俊毅 邱炫易

### 軟式網球裁判

裁判長：曾文雄

審判委員：利俊彥 張芳慈 賴芳蘭

競賽組：羅國文 王左山

紀錄組：尤燕翎 賴立煌

賽事經理：陳建任

裁判：馮一宸 李佳鍵 李御嘉 徐彥凱 幸柏羽 林柏強 張昱帆  
 張家昊 蔡翊嫻 陳聖文 墜宏賓 黃毓威 簡珮真 闕芳昀

場地幹事：陳榮漳

### 棒球裁判

審判委員：黃建溢 (召集人) 林禎川 方正棟

裁判長：李英宗

紀錄員：賴思霖 王芝樺 許楨櫻 林鈺耘 蔡芝菁

裁判：邱思漢 呂超雄 歐銘錦 李進祥 楊翔發 王瑞勳 蕭照陽

許峰銘 張文翰 許年瑩 袁健忠 王建富 張簡峻林 利文輝

林玉生 董智陞 洪政楷 黃建銘 林孟毓 李章賜 李三明

王國信 李易軒 梁建穎 王政棋 錢慶輝 高文山 李維訓

陳正南 劉明源 盧立中 方建棟 侯淳益 唐台生 黃俊嵐

賽事經理：林郁文 邱佳娟

場地幹事：趙秋珍

### 慢速壘球裁判

審判委員：蔣家煌 蕭良坤 蕭良在 李運章  
賽事經理：鄭義清  
裁判：戴銓佑 楊基宜 許世在 許祥盛 吳榮俊 陳騰琮 盧順清  
劉政揚 潘世坤 蕭仲偉 孫志成 李朝忠 周振昌 鄭博文  
李天寶 黃棋鳴 吳文仁 龔天文 林俊杰 李朝選 鄭茂德  
吳鳴倫 鄭皓偉 黃台德  
紀錄：許芷菱 江功毅 林淑燕 簡沛岑 吳念蓁

### 桌球裁判

審判委員：劉天靠 (召集人) 江貴添 陳山坤 林美惠 楊 奢  
裁判長：林豐楙 副裁判長：陳雙展  
裁判：趙金華 陳慶雄 洪文進 白兆基 林瑞足 陳細川 許淑玲  
黃秀媚 洪靜瑩 張芳香 彭淑瓊 吳忠達 張國柱 賴清錦  
李明豐 林裕豐 劉志良 許龍誠  
賽事經理：謝政夫  
競賽組：林廣文 高舉連  
紀錄組：洪志文 柯美蓮 王貴美 馬月圓 周蘭英  
場地幹事：李玉燕

### 羽球裁判

審判委員：林明順 蕭良坤(兼) 王孔良  
裁判長：郭忠義 副裁判長：謝永津 沈小菁  
裁判：謝明宗 謝縈婕 鄭欽宇 張建和 虞傑仁 陳家源 林珮宸  
鄭至宜 黃美惠 陳擷宇 楊怡珍 邱松源 郭家修 林信沐  
李桂英 林國基 薛媛元 邱怡斌 鄭嘉珮 簡 幼 王鑰傑  
陳玉玫 塗志瑞 蔡宛婷 吳智顯 鍾展有 林本禾 林娟如  
陳怡君 范愛德 何助民 胡素琴 鄭水霖 林振義 謝哲智  
陳國斌 楊玉華 柯漢政 簡惠淨 林曉均  
競賽組：林怡芬 許碧霞 林文榮 謝宜珮 陳秉樺 吳慧婕 蔣金菊  
場地組：林昌春 王婉嫻 王冬梅 邱惠美 陳金源 邱善榮 龍春紹  
賽事經理：黃正隆  
場地幹事：胡誌仁 洪明喜 李章麒



### 競技體操裁判

賽事經理：林宗翰  
裁判長：劉安鈞  
裁判：許維珊 洪玉桂 楊秋月 郭恆茹 郭貴足 張雅蕙  
典禮：邱茂華  
檢錄：高儀芳  
場地幹事：王靚瑜

### 巧固球裁判

審判委員：吳子宏 林義明  
裁判：林子旭 陳文璋 吳鑑峰 李宜勳 鍾政凱 陳曉鴻 蔡榮宗  
陳銘鴻 李志雄 羅雅玲  
場地幹事：歐麗琴

### 競速溜冰裁判

審判委員：林詠翔（召集人） 李文益 蔡明進 潘怡蓁  
裁判長：鄭振強  
角隅裁判：蔡添福 陳彥文 蘇高玄 施祐吉  
直線裁判：古長晉 陳昭庭  
鳴槍裁判：黃忠誠  
檢錄裁判：羅平育 謝志強  
搖鈴裁判：黃安拙  
紀錄裁判：張淑靜 陳瑞香  
頒獎組：歐雅芬 翁寧慧  
醫護組：蘇真鳳 王秋穰  
場地幹事：蔡志文

### 直排輪曲棍球裁判

審判委員：羅世杰（召集人） 戴國璋 林志萍 陳垣佐  
賽事經理：潘錦煌  
裁判長：蔡俊賢  
裁判：林家吟 方映笛 黃玉霖 李芸錚 林嘉憲 許哲峰  
球間裁判：李孟竹 楊淨妃

檢錄裁判：王志芳 劉祐彰  
計時計分裁判：曾于玲 張巧蕙  
醫護組：林任嫻  
場地幹事：蔡志文(兼)

### 自由車裁判

召集人：李世斌  
執行長：王揚名  
裁判長：王松輝  
計時主任：楊敏裕  
起終點主任：周沁芸  
巡迴主任：莫順翔  
巡迴裁判：李敏男 潘文冠 劉俊明 黃永傑 林巧媛 馮秋蓮 王正忠  
周伯助 羅宜屏 曹正儒 洪鳳英 巫家宏 林弘偉 王曉慧  
潘惠清 潘芑翔 黃世谷 方武山 曾耀裕 鄭兆言  
成績紀錄：黃馨儀 黃村上  
關門點主任：林育丞  
終點攝影：蔡淑華  
賽事經理：顏弘振  
場地幹事：柳竣遠 林三豐

副裁判長：蔡坤靜  
計時裁判：鍾宜學 鄭欽贏  
終點裁判：陳興雲 王仁甫  
關門點裁判：林志聰 劉國彥

### 趣味競賽裁判

審判委員：賴玉雪  
裁判長：劉俊概  
場地組長：蘇慶昌  
器材組長：許良璋  
器材組員：黃繼緯  
裁判：黃繼緯(兼) 許良璋(兼) 蘇慶昌(兼)  
醫護組長：鍾健琅  
大球小球落一盤組長：張瑋玲  
大球小球落一盤裁判：周佳琪 洪詩雅 施尹婷 潘念菱  
手忙腳亂組長：張雅雯  
手忙腳亂裁判：張玟君 周曉筠 蔡立偉 簡寶玲 簡寶玲

歡樂匹克球組長：楊敏宏

歡樂匹克球裁判：楊敏賢 張凱翔 盧天威

### 舞龍舞獅裁判

審判長：陳冠良

裁判長：吳神佑

副裁判長：林恆斌 郭儒峯

裁判：陳富銘 宋炫志 林伊健 張聖坤 洪國順 邱志江 陳忠政  
鍾沛瓊 朱慧珍 張嘉芳 林彥旭 葉長青

場地經理：易朱金杰

### 獨輪車裁判

主任委員：林純宇

裁判長：高源春

裁判：劉培玦 邱淑惠 林儒亮 陳裕政 黃文聰 劉冠吾 張天吉

檢錄組：許成隆

獎品組：李進定

大會播報：王曉慧

文書紀錄組：楊馥蓮 吳明軍

賽事經理：鄭淦文

場地幹事：張豐琪

### 運動舞蹈裁判

裁判長：許永源

裁判：許蔡美芳 林秋鳳 王筱琳 洪明雄 趙關西 林秀貞 王文環  
錢俊羽 宋宜婷 胡美江 張鈞弼 吳清文 王靜懿 周尚德

大會司儀：許耀中

選手點錄：謝建全 曾雪梅

計分組：邱英東 林宜潔 王貴梅 吳忠融

文書組：謝惠芬 林淑惠 潘堅信

攝影組：陳春嵩 廖本棟

音控組：陳芊惠 陳科源

報到組：謝美蓉 陳威郎 廖秋至

頒獎組：陳惠珍 吳佳真 邱安德

場地組：鍾沛浚 林龍玄  
庶務組：洪吉本 賴淑琬 許明勝  
賽事經理：江怡君  
場務：王惠美

### 拔河裁判

審判長：陳明輝  
審判委員：陳其昌 王登基  
裁判長：林育宗  
裁判：曾宇燦 曾淑如 陳宗柏 蔡沛育(兼) 王秉皓 吳建智 傅勤展  
張君龍 鍾孟勳 劉善榮 李永輝 蘇世育 鍾志鵬 黃幹能  
洪素華  
賽事經理：鍾瑞乾  
場地幹事：宋坤美

### 躲避球裁判

審判委員：宋麗華 陳永峯 劉富連  
裁判長：林衍伸 裁判長：李禮錦  
競賽組：沈月芳  
紀錄組：許素紅  
檢錄組：蔡靜華  
庶務組：邱雅娟  
裁判：李瑞聲 楊添貴 林國祥 林恭揮 李明宏 尤逸歆 張正奇  
賽事經理：張美蓮

### 藤球裁判

審判委員：方如意 (召集人) 林世祥 盧禕伶 龔倫維  
競賽組：陳佳佩  
場地組：方瑞照  
獎品組：楊太和 黃煒婷  
裁判：潘奕婷 姜銘遠 陳睿儒 簡國宗 蘇家祥 王紹祺 邱雅娟  
郭書翰 葉秀盈 楊昌憬 賴聖文  
賽事經理：鄭力元

### 法式滾球裁判

賽事經理：吳銘純  
競賽組：黃一巨  
裁判長：曾明發  
裁判：周嘉賢 黃素娥 陳國梁 陳俊宏 陳國鈞 洪瑞足 王重凱  
王婕琳 孫耀郎 翟翎 蕭東仁 鄭蕙蓉 李吉華 陳永昌  
紀錄：謝秀娟 黃金和 王清雲 林子倫 王瑞娥

### 木球裁判

審判長：楊秀蓉  
審判委員：丁樹吉 黃政偉 陳素華  
賽事經理：賴有財  
裁判長：丁樹吉(兼)  
裁判：黃政偉(兼) 宋文進 吳建明 李湘玲 陳宥然 劉億華 王思  
蘋 陳明聰 侯素勤 石泰郎 潘月娥 李良棟 呂榮祥 李  
淑凌 許玉玲 莊兆寬 張秀琴 楊秀蓉(兼)  
競賽組：廖文獎 陳順福 李建勳  
紀錄組：吳竣庭 許鶴議  
場地組：楊紫涵  
場地幹事：蔡滋勳

### 民俗體育裁判

賽事經理：鄭昆明  
場地幹事：蘇瓊玉  
成績登錄員：黃秋香

### 扯鈴裁判

裁判長：張育棠  
技術裁判：王聖閔 林維禮 施雅云  
藝術裁判：鄧宇君 劉筱靜  
實施裁判  
男生檢錄員：黃龍祥 李國禎  
女生檢錄員：黃室幃 張智堯(兼)

### 陀轉裁判

裁判長：朱斌孝  
一審：王聖閔(兼)  
檢錄員：姜明華

二審：林維禮(兼)  
紀錄員：曾瑞杰

### 跳繩裁判

裁判長：黃孟元  
裁判：李鈺洋 林姿吟 張晴茜 陳志豪

### 太極拳裁判

審判委員：林政德 李順香

仲裁委員：邱進發

總裁判長：劉玉霞

副總裁判長：符樹基

套路裁判長：羅獻振

套路裁判：黃苑茵 潘珮淳 王苓如 白兆廉 邱文晉 伍雲卿 曾淑卿  
王富章 潘靜穗 梁高倫 林文雄 蔡淑雲 易柔均 沈信宏  
莊惠如

推手執行長：黃文佑

推手裁判長：張玟雯

推手裁判：黃奕彰 陳鵬任 林咨亦 唐立鑫 葉慶龍 葉炳翔 胡秋香  
黃永華 林洞穎

賽事經理：洪萬春

場地幹事：周瑞豐

## 裁判人員須知

1. 裁判員需要大會賽前 30 分鐘前到達比賽場地辦理報到。
2. 裁判員服裝必須依大會發給之裁判衣服或各單項規定之裁判服裝。
3. 裁判員應遵照大會技術總則及各單項技術手冊相關規定執行裁判任務。
4. 裁判員必須完成自己擔任之職務工作。
5. 裁判員必須保持公平、公正的態度執行任務，不得有偏袒情形發生。
6. 裁判員必須要遵守大會排定之比賽時間，按次序進行比賽。
7. 各裁判員向大會借用器材用具，比賽完畢應負責如數點交繳回場地組。
8. 各裁判員所需之裁判之用具請自備。

## 參賽選手技術總則

參加比賽之隊職員、選手除應遵照大會各項技術手冊、比賽規則及辦法之規定外，並應注意下列各項：

1. 選手應點名後，應於靜候點名員率隊入場，不得零亂，非與賽人員不得乘機進場。
2. 凡當場比賽完畢之選手，不得在場上逗留，非與賽人員（含單位領隊指導、管理等）一律嚴禁入場，違者除立即由大會宣布外，並停止該選手參加比賽。
3. 每項比賽完畢後，立即頒獎，獎狀賽後寄送，凡經查證有冒名頂替，資格不符者，一經查出，決按章程嚴懲，其單位負責人則報請主管議處。
4. 遇有特別情形未經規定者，須受裁判員或會場管理之指導，違者依據競賽規程第十四條處理之。
5. 選手於參加點名時，務須攜帶國民身分證明、在學證明或學生證，缺者按競賽規程處理。

## 田徑比賽選手注意事項

1. 號碼布不按規定佩掛或無號碼布者，不得參加比賽。如號碼布遺失者請至大會競賽組申請補發並自負工本費 100 元。
2. 各項比賽時間在秩序冊內明確規定，若大會臨時變更，依競賽組張貼之公告及報告員口頭報告為依據；教練及選手必須隨時注意大會標準時鐘及報告員宣佈之事項。
3. 各單位不出賽選手(或接力項目)，應在各單位報名後，依大會規定時間以 e-mail 回寄「單位選手最終出賽名單」。第二、三天之項目，請於前一天下午 3 點前至競賽組提出不出賽名單申請。比賽當天選手若因故無法出賽，須向田徑競賽組提出「請假」之申請，否則以無故棄權論。經核准請假之選手，該請假賽次以後之當天各賽程均不得出賽，但次日賽程可再出賽。無故棄權者，取消後續參賽資格。
4. 參加比賽之運動員，均需穿著各單位規定之團體運動服裝，其運動上衣胸前號碼布上方須有 2 字以上之單位名稱或簡稱，每字規格至少 5x5 公分以上，字體與上衣顏色應明顯區別。另參加接力比賽運動員之單位上衣式樣、顏色必須相同，前後主體顏色須一致；褲子顏色同一色系即可。
5. 檢錄時間：選手於下列規定時間憑號碼布到檢錄處聽後檢錄，凡逾時不到者，以棄權論。

項 目	第一次檢錄時間 (到達檢錄處時間)	最後一次檢錄時間 (離開檢錄處時間)
徑賽項目	比賽前 30 分鐘	比賽前 13 分鐘
接力項目	比賽前 35 分鐘	比賽前 13 分鐘
田賽項目 20 人以下	比賽前 40 分鐘	比賽前 28 分鐘
田賽項目 21 人以上	比賽前 50 分鐘	比賽前 38 分鐘
撐竿跳高	比賽前 65 分鐘	比賽前 53 分鐘
12×100 公尺接力	比賽前 50 分鐘	比賽前 13 分鐘

※全能項目每天第一項目於技術手冊規定比賽時間，按上述規定檢錄時間於檢錄處點名，其餘各比賽項目於技術手冊規定比賽時間之田賽 30 分鐘前、撐竿跳高 40 分鐘前、徑賽 20 分鐘前在各比賽場地檢錄點名。

※檢錄處已將參加該場次選手帶離開檢錄處時，即不再接受檢錄；遲到者視同放棄比賽，不得參加該場次的比賽，並取消後續所有項目的比賽資格。

#### 6. 比賽有效時間：

項目 組別	5000 公尺	2000 公尺 障礙	3000 公尺 障礙	3000 公尺 競走	5000 公尺 競走	10000 公尺 競走
高男組	25 分		12 分	×	×	65 分
高女組	25 分		15 分	×	×	70 分
國男組	×	11 分	×	×	36 分	×
國女組	×	13 分	×	×	38 分	×
小男組	×		×	30 分	×	×
小女組	×		×	30 分	×	×

7. 檢錄時選手需提出「證明資料」，檢錄員核對身份無誤及檢錄後，應靜候檢錄處人員率隊進場，非當場比賽選手嚴禁入場。選手若有冒名頂替參賽者，歡迎提出檢舉，經查實者取消資格。



8. 各項接力比賽棒次表須於該項次第一組比賽時間 90 分鐘前，填妥送交田徑競賽組(預、決賽均須送交)，且須經教練簽名確認及留聯絡電話，逾時未交者取消參賽資格。距比賽時間 90 分鐘以上時可更改名單，90 分鐘內須更改名單者，必須持有無法出賽證明至田徑競賽組辦理。4x200 公尺接力與 12x100 公尺大隊接力之搶道線設在起跑過第二個彎道後(約 315 公尺)，亦即 4x200 公尺接力之第二棒與大隊接力之第四棒，跑至搶道線處方可搶道，唯 4x200 公尺接力之第三棒與大隊接力之第五棒的排列順序仍得按原檢錄單上的順序排列。
9. 參加 12x100 公尺大隊接力之選手，一律穿著平底運動鞋出賽(已卸除鞋釘之釘鞋亦不得穿著)；同時亦不得赤足出賽。
10. 接力棒之規格係採用國際田徑規則 24.5 所規定之規格；其長度為 280~300 公釐之間，外表直徑長為 40 公釐(±2 公釐)之間，重量至少有 50 公克。
11. 團體錦標的計算，每項按 7、5、4、3、2、1 計分(接力、全能運動視同單項不加倍計分，國小組 12x100 公尺接力加倍計分)，若得分相同則按所得第一名較多者為優勝，依此類推。
12. 競走依修正規則，各組選手得於被判罰第四張紅卡後始取消資格。選手當被判罰第三張紅卡後，依比賽距離 5000 公尺以下(含 5000 公尺)需加時 30 秒，1 公里加 1 分鐘，2 公里加 2 分鐘……依此類推。
13. 各單位最終出賽確認名單於比賽該週(一)寄至各承辦人員 E-mail(承辦人員基本資料務必填寫正確)，請自行列印並勾選不出賽選手名單(若全部出賽亦須列印回傳)，經教練或領隊簽名後，請於 **113 年 12 月 12 日(四)下午 2:00** 前拍照回傳至下列信箱：  
kao@swps.ptc.edu.tw，『比賽當天』無需再繳交紙本。未回傳資料之單位視同全員參賽。選手若無故不出賽者終止其比賽，其後之賽程皆不得再出賽。

#### (四) 罰則：

1. 選手如有資格不符或冒名頂替，經查屬實者取消其個人比賽資格及所有比賽成績。
2. 選手如不服從裁判員或行為不檢，經裁判長判決得取消其比賽資格。

#### 球類比賽選手注意事項

1. 遇有比賽時，須在規定時間前 15 分鐘內進場，比賽 5 分鐘內退場，由指導及隊長率領進出。
2. 桌球比賽選手不得穿著白色、黃色或淺色之運動服裝。
3. 球衣依各單項規定須有固號碼，勿隨意互換穿，以免錯誤。
4. 出場比賽順序，應由指導或隊長於賽前 5 分鐘送交記錄員或裁判員。

#### 游泳比賽選手注意事項

1. 選手應於比賽規定時前 15 分鐘前致點名處聽候點名。
2. 其餘各項規定參考游泳競賽規程。

#### 其他競技選手注意事項

1. 如遇陰雨場地不克舉行比賽時由各項裁判長會同場地管理決定處理之。
2. 參加大會其他單項比賽之選手，應各依上列性質相類似之規定切時注意之，遇有特殊情形未經規定者，須受裁判員及場地管理員之指導，違者依據競賽規則第四十二章各條懲處之。

## 田徑高度晉升表及遠度丈量基準表

### (一) 田徑高度晉升表

#### 1. 單項跳高 (單位：公尺)

組別	大會紀錄	試跳高度 1	試跳高度 2	起跳高度	每次高度晉升表									
					1	2	3	4	5	6	7	8	9	10
社男	2.15	1.55	1.80	1.55	1.60	1.65	1.70	1.75	1.80	1.85	1.90	1.93	1.96	1.99
社女	1.56	1.25	1.39	1.25	1.30	1.33	1.36	1.39	1.42	1.45	1.48	1.51	1.54	1.57
高男	2.10	1.55	1.80	1.55	1.60	1.65	1.70	1.75	1.80	1.85	1.90	1.93	1.96	1.99
高女	1.65	1.25	1.45	1.25	1.30	1.35	1.40	1.45	1.50	1.55	1.58	1.61	1.64	1.66
國男	1.90	1.25	1.40	1.25	1.30	1.35	1.40	1.45	1.50	1.55	1.60	1.65	1.68	1.71
國女	1.57	1.15	1.30	1.15	1.20	1.25	1.30	1.35	1.40	1.43	1.46	1.49	1.52	1.55
男童	1.56	1.10	1.25	1.10	1.15	1.20	1.25	1.30	1.35	1.40	1.45	1.48	1.51	1.54
女童	1.43	1.05	1.20	1.05	1.10	1.15	1.20	1.25	1.30	1.33	1.36	1.39	1.42	1.44

#### 2. 全能跳高 (單位：公尺)

組別	大會紀錄	試跳高度 1	試跳高度 2	起跳高度	每次高度晉升表									
					1	2	3	4	5	6	7	8	9	10
社男	2.15	1.25	1.40	1.25	1.30	1.35	1.40	1.45	1.50	1.55	1.60	1.65	1.70	1.75
社女	1.56	1.15	1.30	1.15	1.20	1.25	1.30	1.35	1.40	1.44	1.47	1.50	1.53	1.56
高男	2.10	1.25	1.40	1.25	1.30	1.35	1.40	1.45	1.50	1.55	1.60	1.65	1.70	1.75
高女	1.65	1.15	1.30	1.15	1.20	1.25	1.30	1.35	1.40	1.44	1.47	1.50	1.53	1.56
國男	1.90	1.20	1.35	1.20	1.25	1.30	1.35	1.40	1.45	1.50	1.54	1.58	1.62	1.66
國女	1.57	1.15	1.30	1.15	1.20	1.25	1.30	1.35	1.40	1.45	1.48	1.51	1.54	1.57
男童	1.56	1.10	1.35	1.10	1.15	1.20	1.25	1.29	1.33	1.37	1.41	1.44	1.47	1.50
女童	1.43	1.00	1.10	1.00	1.05	1.10	1.15	1.20	1.24	1.28	1.32	1.35	1.38	1.41

#### 3. 單項撐竿跳高 (單位：公尺)

組別	大會紀錄	試跳高度 1	試跳高度 2	起跳高度	每次高度晉升表								
					1	2	3	4	5	6	7	8	9
社男	5.00	3.70	3.90	3.50	3.70	3.90	4.05	4.20	4.35	4.51	4.61	4.70	4.80
社女	3.00	2.35	2.60	2.35	2.50	2.60	2.70	2.80	2.90	3.01	3.10	3.21	3.30
高男	4.50	3.10	3.70	3.10	3.30	3.50	3.70	3.90	4.05	4.20	4.35	4.51	4.61
高女	3.20	2.35	2.60	2.35	2.50	2.60	2.70	2.80	2.90	3.01	3.10	3.21	3.30
國男	4.60	3.10	3.70	3.10	3.30	3.50	3.70	3.90	4.05	4.20	4.35	4.51	4.61
國女	3.20	2.35	2.60	2.35	2.50	2.60	2.70	2.80	2.90	3.01	3.10	3.21	3.30

4. 全能撐竿跳高 (單位：公尺)

組別	大會紀錄	試跳高度 1	試跳高度 2	起跳高度	每次高度晉升表								
					1	2	3	4	5	6	7	8	9
社男	5.00	2.70	4.10	3.30	3.50	3.70	3.90	4.10	4.30	4.50	4.70	4.85	5.00
高男	4.50	2.70	4.10	3.30	3.50	3.70	3.90	4.10	4.30	4.50	4.70	4.85	5.00

(二) 田徑遠度丈量基準表 (單位：公尺)

項目	跳遠	三級跳遠	鉛球	鐵餅	標槍	壘球擲遠
社男	5.00	11.00	9.75	35.00	35.00	-
社女	4.00	9.00	9.00	25.00	25.00	-
高男	5.00	11.00	9.75	35.00	35.00	-
高女	4.00	9.00	9.00	25.00	25.00	-
國男	4.50	-	9.00	20.00	30.00	-
國女	3.50	-	8.50	20.00	25.00	-
男童	4.00	-	8.00	-	-	40
女童	3.00	-	7.00	-	-	30
機關男	-	-	7	-	-	-
機關女	-	-	6.5	-	-	-
學校男	-	-	7	-	-	-
學校女	-	-	6.5	-	-	-

# 開幕典禮程序表

時間：113年12月13日(五)上午8:30

地點：屏東縣立田徑場

## 壹、序幕表演

- 一、和你一起鬥牛趣(高樹鄉自然美舞蹈協會)
- 二、國立屏東女中儀隊表演
- 二、Cross & Red (明正國中舞蹈班表演)

## 貳、開幕典禮

- 一、典禮開始(奏樂)
- 二、主席就位
- 三、籌備主任、裁判員及承辦學校進場
- 四、運動員進場
- 五、唱國歌
- 六、介紹長官來賓
- 七、主席致詞
- 八、會旗進場
- 九、升會旗
- 十、運動員宣誓
- 十一、裁判宣誓
- 十二、聖火進場
- 十三、燃勝利之火
- 十四、禮成(奏樂)
- 十五、運動員退場

## 運動員宣誓詞

宣誓：我們為了提倡全民運動，增進身心健康，本著運動樂活的精神，來參加本屆運動會，願遵守大會各項競賽規則，並服從裁判之判決。

宣誓代表○○○謹誓  
中華民國 113 年 12 月 13 日

## 裁判宣誓詞

宣誓：我謹代表全體裁判宣誓，以真正的體育運動精神，遵守大會各項競賽規則，以公平公正的態度，執行本屆屏東縣運暨公教聯合運動會的各项職責。

宣誓代表○○○謹誓  
中華民國 113 年 12 月 13 日

# 閉幕典禮程序表

時間：113年12月15日(日)下午4:00

地點：屏東縣立田徑場

- 一、典禮開始(奏樂)
- 二、介紹長官來賓
- 三、主席致詞
- 四、成績發表及頒獎
- 五、降會旗
- 六、會旗交接
- 七、熄聖火
- 八、禮成(奏樂)
- 九、運動員退場

# 大會場地平面圖

網球場

排球場

跳遠、三級跳遠場地

阿緞城  
東門

仁愛路

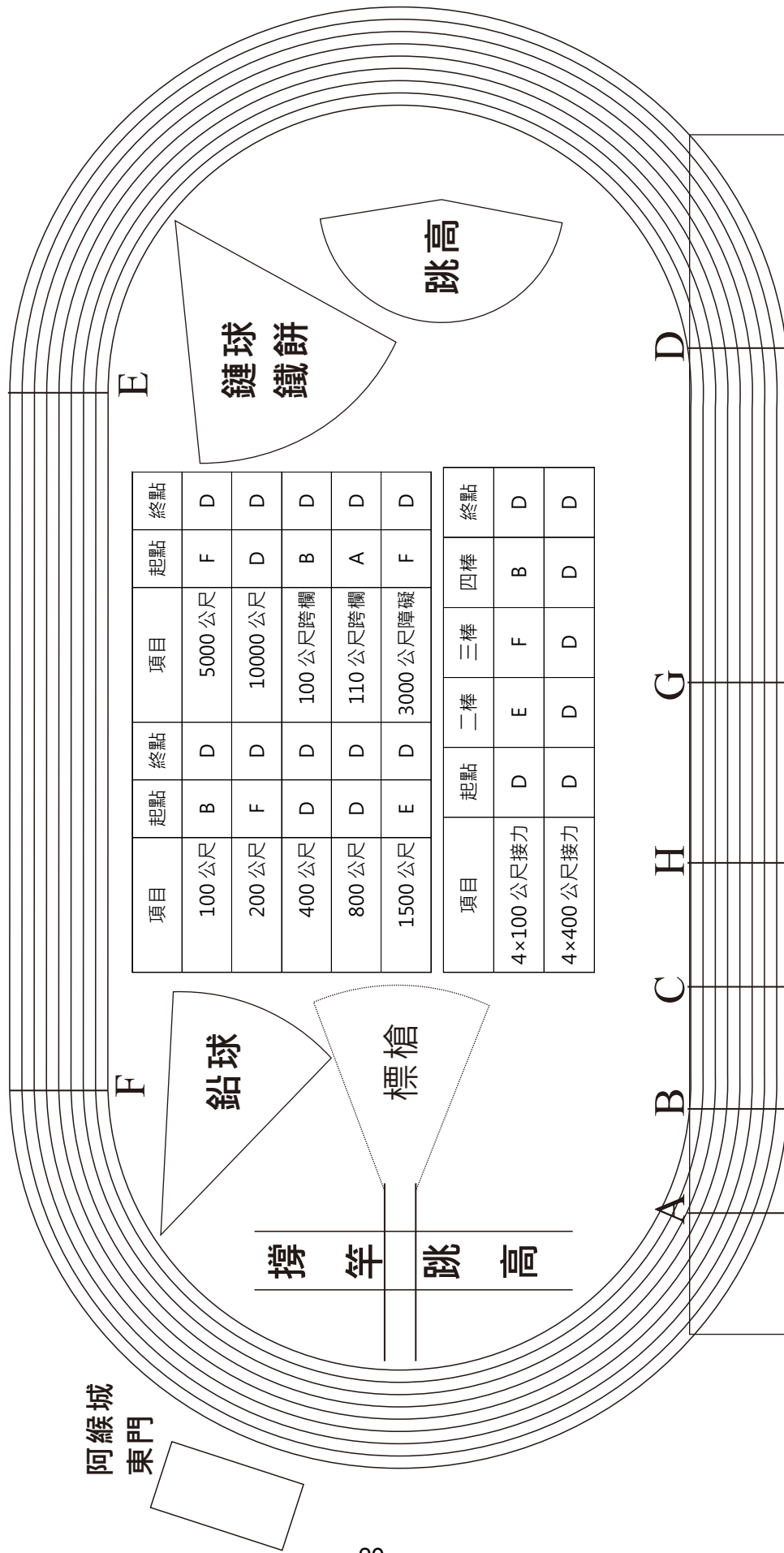

項目	起點	終點	項目	起點	終點
100公尺	B	D	5000公尺	F	D
200公尺	F	D	10000公尺	D	D
400公尺	D	D	100公尺跨欄	B	D
800公尺	D	D	110公尺跨欄	A	D
1500公尺	E	D	3000公尺障礙	F	D

項目	起點	二棒	三棒	四棒	終點
4×100公尺接力	D	E	F	B	D
4×400公尺接力	D	D	D	D	D

司令臺

紀錄組 · 競賽組 · 獎品組

檢錄處

# 113 年屏東縣運暨公教聯合運動會田徑職員暨運動員號碼名單

## 一、社男組

### 1、屏東市(7001~7001)

7001 陳人豪

### 2、九如鄉(7002~7003)

7002 林彥竹          7003 林育賢

### 3、三地門鄉(7004~7008)

領隊:曾有欽          執行教練:杜秀山

7004 黃柏豪          7005 翁俊洋          7006 邱孝嚴          7007 馬睿康          7008 詹堂貴

### 4、內埔鄉(7009~7009)

執行教練:張聿彤

7009 張聲堂

### 5、里港鄉(7010~7010)

7010 陳彥憲

### 6、枋山鄉(7011~7011)

7011 張銘栩

### 7、長治鄉(7012~7012)

7012 鍾政凱

### 8、恆春鎮(7013~7014)

7013 王普帝          7014 董又賓

### 9、泰武鄉(7015~7015)

領隊:潘明福

7015 魏劭軍

### 10、高樹鄉(7016~7016)

7016 黃思翰



### 11、獅子鄉(7017~7024)

領隊:朱宏恩 執行教練:謝志強

7017 余凱岳      7018 陳毅中      7019 蔡念林      7020 謝志賢      7021 潘毅軍  
7022 湯鈞凱      7023 郭亮      7024 楊立威

### 12、萬巒鄉(7025~7025)

領隊:林以琳 管理:陳弘儒

7025 盧泰亦

### 13、瑪家鄉(7026~7026)

7026 陳品勝

### 14、屏科大(7027~7033)

領隊:張金龍 執行教練:陳家祥 管理:陳郁婷

7027 林宥均      7028 王博玄      7029 陳宣翰      7030 蘇止渝      7031 吳明儒  
7032 黃柏菖      7033 鍾展富

### 15、屏東大學(7034~7050)

領隊:陳永森 執行教練:曾耀群,林俊達 管理:紀恩成

7034 吳泓霖      7035 賴冠宇      7036 李世裕      7037 羅詠宣      7038 徐代勝  
7039 許家維      7040 陳宥辰      7041 陳彥竹      7042 陳勁佑      7043 詹尚洲  
7044 林建宇      7045 張簡名洋      7046 劉昀碩      7047 林志成      7048 利永銘  
7049 黃正琦      7050 麥志成

### 16、美和科大(7051~7055)

領隊:王建臺 執行教練:蔡永川

7051 董竑威      7052 楊詠鈞      7053 歐育宏      7054 鄭晉丞      7055 廖翊呈

### 17、慈惠(7056~7056)

管理:莊翔達

7056 鄭志宏

## 二、社女組

### 1、屏東市(8001~8001)

8001 林苡涵

### 2、內埔鄉(8002~8002)

執行教練:張涵絮

8002 鍾秀枝

### 3、車城鄉(8003~8003)

領隊:陳政雄 執行教練:黃騰琳

8003 黃宥騏

### 4、里港鄉(8004~8004)

領隊:曾俊維

8004 劉洪伶

### 5、屏科大(8005~8008)

領隊:張金龍 執行教練:陳家祥

8005 王佑甯 8006 鄭之珉 8007 廖怡禎 8008 汪禹岑

### 6、屏東大學(8009~8014)

領隊:陳永森 執行教練:曾耀群,林俊達

8009 梁美如 8010 洪暘媛 8011 陳湘葳 8012 翁葳芸 8013 劉意暄  
8014 洪滋憶

### 7、美和科大(8015~8019)

領隊:王建臺 執行教練:蔡永川

8015 王妘慈 8016 陳佳君 8017 鄭宇惠 8018 劉好庭 8019 張語珊

### 8、慈惠(8020~8020)

管理:莊翔達

8020 黃儀禎

## 三、高男組

### 1、國立屏中(5001~5007)

領隊:陳國祥

5001 陳柏祥 5002 阮靖惟 5003 陳智信 5004 許政國 5005 陳宥融  
5006 謝易澄 5007 郭大千

### 2、國立潮中(5008~5017)

領隊:林逸文 執行教練:林孟男,王光輝

5008 龔子紘 5009 蘇柏銘 5010 程昌盛 5011 張濟 5012 陳昱廷  
5013 姚品丞 5014 鄭博義 5015 陳彥綸 5016 辛冠佑 5017 楊鈞凱

### 3、恆春工商(5018~5025)

領隊:蔡俊彥 執行教練:張淑惠,陳妍榕

5018 吳振揚 5019 張元 5020 葉吳堉紘 5021 姚峻宇 5022 徐侑璿  
5023 張昀憲 5024 李家澤 5025 謝佳佑

### 4、內埔農工(5026~5031)

領隊:周敦懿 執行教練:王明順,葉健銘

5026 劉柏偉      5027 鄭宇豪      5028 吳育傑      5029 莊政偉      5030 陳坤陽  
5031 謝家隣

#### 5、大同高中(5032~5041)

領隊:陳冠明      執行教練:黃琨育      管理:吳德偉  
5032 金暉竣      5033 江育安      5034 盧迦勒      5035 潘明彥      5036 杜俊毅  
5037 高立      5038 張駿宥      5039 傅昱丰      5040 朱子權      5041 林立

#### 6、陸興高中(5042~5044)

執行教練:葉健銘  
5042 陳閔駿      5043 李秉澤      5044 曾宗翰

#### 7、屏榮高中(5045~5048)

領隊:李欣蔓      執行教練:潘慶龍  
5045 周焯軒      5046 潘鈞昊      5047 張文獻      5048 羅子欽

#### 8、民生家商(5049~5050)

領隊:胡瑞慧      執行教練:林源  
5049 徐孝辰      5050 林柏宏

#### 9、屏東高工(5051~5056)

領隊:柯朝塗      執行教練:黃階穎  
5051 蔣牧恆      5052 王有心      5053 葉柏陞      5054 黃柏漢      5055 顏嘉毅  
5056 蕭翊家

#### 10、來義高中(5057~5066)

領隊:賴俠伶      執行教練:曾耀群, 林詠晴  
5057 張志佑      5058 潘辰瑋      5059 鄭偉恩      5060 李齊      5061 劉思高  
5062 洪昶易      5063 胡恩竣      5064 柯羿翔      5065 張凱鈞      5066 張凱傑

#### 11、東港高中(5067~5077)

領隊:侯淑禎      執行教練:戴伯伊, 管志賢  
5067 李桓銘      5068 鍾育程      5069 曾午盛      5070 李哲瑜      5071 陳冠儒  
5072 陳品睿      5073 陳欣暘      5074 簡庭喆      5075 吳振璋      5076 彭晨祐  
5077 潘彥翰

### 四、高女組

#### 1、國立屏中(6001~6001)

領隊:陳國祥      執行教練:蔡怡君  
6001 蔡幸芳

#### 2、國立屏女(6002~6003)

領隊:楊榮豐      執行教練:黃階穎  
6002 楊儀鑫      6003 鄭祈

### 3、國立潮中(6004~6018)

領隊:林逸文 執行教練:林孟男,王光輝

6004 田筱柔      6005 邱孝諤      6006 梁正穎      6007 陳諭萱      6008 蔡嘉萱  
6009 許芮慈      6010 邱宥瑜      6011 范路得      6012 崔詩晴      6013 林芮羽  
6014 蘇庭萱      6015 阮芷欣      6016 黃湘涵      6017 趙佩瑜      6018 陳滄琪

### 4、恆春工商(6020~6024)

領隊:蔡俊彥 執行教練:陳妍榕

6020 陳詩涵      6021 余欣蕾      6022 王淑敏      6023 張博甄      6024 張廷亞

### 5、內埔農工(6025~6027)

領隊:周敦懿 執行教練:王明順

6025 郭沛雯      6026 鍾宜玲      6027 李宜庭

### 6、大同高中(6028~6029)

領隊:陳冠明 執行教練:黃階穎

6028 杜好亭      6029 陳品竹

### 7、屏榮高中(6030~6030)

領隊:李欣蔓 執行教練:潘慶龍

6030 林芮語

### 8、屏東高工(6031~6031)

領隊:柯朝塗 執行教練:黃世平

6031 張子芸

### 9、來義高中(6032~6033)

領隊:賴俠伶 執行教練:曾耀群

6032 高曉光      6033 涂好嬿

### 10、屏北高中(6034~6038)

領隊:林照庭 執行教練:何寶康

6034 呂婕      6035 連惠姍      6036 朱凱伊      6037 蔡渝嫣      6038 王恩樂

### 11、東港高中(6039~6046)

領隊:侯淑禎 執行教練:洪毅男,王博顯

6039 古都米亞、慕妮      6040 湯宜諤      6041 王頌雅      6042 董薇安      6043 林芋嫻  
6044 洪若芳      6045 李靜穎      6046 陳佑佳

## 五、國男組

### 1、大同高中(3001~3003)

領隊:陳冠明 執行教練:黃琨育

3001 李泓慶      3002 羅亦鴻      3003 方銘溢

## 2、來義高中(3004~3008)

領隊:賴俠伶

執行教練:曾耀群

3004 周昱辰      3005 范軍翔      3006 程翰森      3007 潘鎧龍      3008 薛子御

## 3、東港高中(3009~3030)

領隊:侯淑禎

執行教練:王博顯,管志賢

3009 鄭閔修      3010 吳忻承      3011 陳宥晉      3012 黃品暉      3013 阮宇賢  
3014 顏禾豫      3015 蘇建霖      3016 伍志威      3017 林郁軒      3018 蔡岳澂  
3019 黃致誠      3020 吳柏峰      3021 許閔涓      3022 吳桐羽      3023 李諭鏗  
3024 黃啟倫      3025 簡子炯      3026 李制憲      3027 林岱震      3028 郭紘呈  
3029 楊子陞      3030 洪俊耀

## 4、明正國中(3031~3052)

領隊:林俊傑

執行教練:王志成,黃世平

3031 郭峻承      3032 王昊恩      3033 陳之睿      3034 吳冠琪      3035 林秉奎  
3036 陳宥廷      3037 周立行      3038 黃世硯      3039 吳承澍      3040 梅恩旻  
3041 李鎮宇      3042 陳冠文      3043 陳柏煜      3044 邱慕帆      3045 劉宥晟  
3046 郭維辰      3047 張甯歲      3048 陳彥瑀      3049 林政濤      3050 郭繹廷  
3051 紀呈宥      3052 陳柏維

## 5、中正國中(3053~3072)

領隊:劉瑞富

執行教練:陳淑娟

管理:施虹名,梁懷欽

3053 林民義      3054 吳柏叡      3055 許勝德      3057 林翊嘉      3058 鄭靖翰  
3059 莊右聖      3060 林彥明      3061 曾名睿      3062 宋丞哲      3063 劉子璟  
3064 張善歲      3065 林珏豪      3066 許育銘      3067 唐律言      3068 廖彥樺  
3069 魏靖祐      3070 王俊博      3071 張浩義      3072 林名峻

## 6、長治國中(3073~3082)

領隊:送銘池

執行教練:葉健銘,郭桂芬

3073 劉承恩      3074 蔡子揚      3075 劉晨禾      3076 郭書丞      3077 尤子睿  
3078 邱翊恩      3079 鄭喆      3080 吳隆億      3081 劉育誠      3082 古御廷

## 7、九如國中(3083~3090)

領隊:謝惠如

執行教練:尤雋硯

管理:賴漢純

3083 林奐宇      3084 謝明心      3085 黃子晉      3086 陳冠瑜      3087 江宥昌  
3088 陳宥綸      3089 陳鵬丞      3090 劉睿杰

## 8、里港國中(3091~3101)

領隊:鄭宗文

執行教練:鄭容吉

管理:柯文成

3091 徐冠智      3092 尤泓瑞      3093 林中佑      3094 黃宗橋      3095 郭政威  
3096 楊浩昀      3097 廖濬承      3098 鍾岳勳      3099 許哲璋      3100 鄧詠麒  
3101 阮政豪

### 9、鹽埔國中(3102~3103)

領隊:陳寶郎

3102 陳柏佑            3103 陳柏廷

### 10、高樹國中(3104~3104)

領隊:盧劍峰          執行教練:邱孝嚴

3104 杜約瑟

### 11、高泰國中(3105~3113)

領隊:孫訢益          執行教練:傅建文          管理:李煥元

3105 葉昊恩          3106 楊允睿          3107 馬秩胤          3108 楊承恩          3108 楊承恩  
3109 邱敏皓          3110 吳瑜恩          3111 楊承恩          3111 楊承恩          3112 潘正一  
3113 潘宏愷

### 12、內埔國中(3114~3122)

領隊:楊蕙萍          執行教練:王普帝          管理:宋燕鳳

3114 吳承翰          3115 王靖            3116 羅程鴻          3117 林柏廷          3118 黃泓志  
3119 李明亮          3120 周宇浩          3121 林睿竑          3122 曾思賢

### 13、崇文國中(3123~3136)

領隊:黃慧瑄          執行教練:塗之侑,林源          管理:陳育婷

3123 劉柏均          3124 包佑威          3125 周陽            3126 潘力帆          3127 潘柚廷  
3128 林宥澈          3129 楊家恩          3130 官亮丞          3131 吳桀睿          3132 施昀翔  
3134 潘聖杰          3135 曾家睿          3136 黃聖育

### 14、萬巒國中(3137~3152)

領隊:陳朝賢          執行教練:曾佳鵬          管理:吳宇立

3137 曾冠翔          3138 吳丞祐          3139 潘羿廷          3140 潘泓丞          3141 林榕祐  
3142 陳子魁          3143 賴宥任          3144 羅宇恩          3145 尤浩軍          3146 鄒宇希  
3147 潘彥君          3148 郭立成          3149 黃翊            3150 劉展碩          3151 潘奕勛  
3152 潘德源

### 15、萬丹國中(3153~3159)

領隊:黃豐欽          執行教練:郭宇洋

3153 林健勇          3154 林邑安          3155 林子洋          3156 鐘奕盛          3157 洪銘志  
3158 林彥丞          3159 石旻玄

### 16、林邊國中(3160~3180)

領隊:李惠瓊          執行教練:郭凡桂,黃文意          管理:許偉勝,黃榮男

3160 廖伯愷          3161 黃靖淵          3162 張博智          3163 陳加宸          3164 劉柏佑  
3165 陳弈勳          3166 蔡宗佑          3167 吳冠霖          3168 陳維恩          3169 唐敏傑  
3170 劉冠宏          3171 阮群祐          3172 李炎世          3173 潘昱愷          3174 蘇昱豪  
3175 林品睿          3176 曾子桔          3177 羅瑋珉          3178 潘家興          3179 謝宏御  
3180 李禹珰

17、南州國中(3181~3188)

領隊:曾淑勤 執行教練:梁美如

3181 廖子捷 3182 陳順隆 3183 林峻亦 3184 陳宗德 3185 蔡鈞凱  
3186 陳冠役 3187 黃柏溢 3188 吳丁風

18、琉球國中(3189~3189)

領隊:蘇傳桔 執行教練:陳宗柏

3189 洪廷安

19、車城國中(3190~3191)

3190 林茗睿 3191 林政佑

20、恆春國中(3192~3203)

領隊:林一煒 執行教練:陳妍榕

3192 陳于沁 3193 李樂 3194 黃上恩 3195 高晨耀 3196 尤崇恩  
3197 方龍宇 3198 尤閔閔 3199 楊天順 3200 潘瑞龍 3201 吳晉育  
3202 林宸豪 3203 鄭亦宸

21、滿州國中(3204~3204)

領隊:于福豪 執行教練:王偉權

3204 李俊豪

22、牡丹國中(3205~3207)

領隊:賴詠清 執行教練:黃泰生

3205 何以諾 3206 方致亮 3207 林佑杰

23、獅子國中(3208~3213)

領隊:陳冠良 執行教練:田翔云

3208 陳尚澤 3209 田冠軒 3210 王子杰 3211 石恩宥 3212 馬夏恩  
3213 黃以峰

24、南榮國中(3214~3229)

領隊:張顥騰 執行教練:莊惠屏,陳基宏

3214 蘇冠升 3215 潘宥翔 3216 張駿洳 3217 洪睿祥 3218 張啓譚  
3219 呂尚 3220 鄭琮祺 3221 唐靖崑 3222 陳炫聿 3223 簡子勛  
3224 楊侑桀 3225 谷王孝熙 3226 陳奕宸 3227 吳佶祐 3228 許丞喆  
3229 傅祥綸

25、光春國中(3230~3233)

領隊:鍾冬玉 執行教練:林亞筑

3230 陳冠廷 3231 潘羿任 3232 周嘉茂 3233 邱柏翰

## 六、國女組

### 1、大同高中(4001~4001)

4001 蔡沛芹

### 2、美和高中(4002~4002)

領隊:王致皓 管理:黃裕昌

4002 施孟頌

### 3、屏榮高中(4003~4003)

領隊:李欣蔓 執行教練:潘慶龍

4003 張簡芮恩

### 4、來義高中(4004~4011)

領隊:賴俠伶 執行教練:曾耀群, 林詠晴

4004 高翊芸      4005 陳晞      4006 魏穎忻      4007 林恩昕      4008 湯婕妤  
4009 潘采利      4010 羅辰語      4011 陳璿

### 5、東港高中(4012~4022)

領隊:侯淑禎 執行教練:戴伯伊, 洪毅男

4012 陳怡靜      4013 李珮瑜      4014 黃巧君      4015 徐詣佩      4016 葉湘彤  
4017 許喬茵      4018 林品彤      4019 吳芸捷      4020 林夢玟      4021 莊怡嫻  
4022 蘇可芯

### 6、明正國中(4023~4037)

領隊:林俊傑 執行教練:王志成, 黃世平

4023 邱驛絜      4024 朱姿穎      4025 楊嘉澗      4026 潘羿璇      4027 林侑潔  
4028 王薪喬      4029 林宇璐      4030 戴羽希      4031 錢禹潼      4032 張玲綺  
4033 沈芳羽      4034 林泊融      4035 林宸晞      4036 董詩涵      4037 袁羽彤

### 7、中正國中(4038~4046)

領隊:劉瑞富 執行教練:陳淑娟 管理:梁懷欽

4038 蘇于庭      4039 黃湘甯      4040 翁尹珣      4041 鄭子耘      4042 李翊菡  
4043 郭芷均      4044 葉朵兒      4045 林子渝      4046 陳璿茵

### 8、長治國中(4047~4055)

領隊:送銘池 執行教練:郭桂芬, 陳幸翌

4047 陳以恩      4048 張品捷      4049 邱柔恩      4050 柳玉芯      4051 溫沛情  
4052 吳宜縈      4053 董洺禎      4054 林腕煊      4055 陳采妮

### 9、九如國中(4056~4060)

領隊:謝惠如 執行教練:尤雋硯

4056 施雅薰      4057 林萱柔      4058 黃靖媛      4059 林采潔      4060 陳沛翎



### 10、里港國中(4061~4075)

領隊:鄭宗文 執行教練:鄭容吉 管理:林婉如  
4061 李俐伶 4062 曾宥心 4063 吳宛蓓 4064 張簡沛緹 4065 潘玥霖  
4066 鄭子薇 4067 陳子恩 4068 吳若毓 4069 蔡寒梅 4070 黃少芄  
4071 陳玉驊 4072 余佳欣 4073 陳秀梅 4074 陳紓郁 4075 蘇玫齡

### 11、高樹國中(4076~4079)

執行教練:邱孝嚴  
4076 塩恩慈 4077 楊祖倪 4078 陳乙秀 4079 白舒玲

### 12、高泰國中(4080~4086)

領隊:孫訖益 執行教練:傅建文 管理:李煥元  
4080 杜旻潔 4081 唐納珍愛 4082 詹晨瑤 4083 蘇璽恩 4084 明沛翊  
4085 溫晴 4086 陳雅琦

### 13、內埔國中(4087~4094)

領隊:楊蕙萍 執行教練:王普帝 管理:宋燕鳳  
4087 李咨妤 4088 賴呈芳 4089 盧珮慈 4090 潘榆潔 4091 盧品蓁  
4092 謝恬芯 4093 曾子丹 4094 吳咨妤

### 14、崇文國中(4095~4106)

領隊:黃慧瑄 執行教練:何玉馨,塗之侑 管理:林玉涓  
4095 陳琳 4096 羅宇晞 4097 謝心予 4098 李璇 4099 施妘臻  
4100 鄭安晴 4101 楊思俞 4102 鄒承慧 4103 路兆 4104 林善茹  
4105 陳玄采 4106 蔡子玄

### 15、萬巒國中(4107~4114)

領隊:陳朝賢 執行教練:曾佳鵬 管理:吳宇立  
4107 巴瑀柔 4108 張嫻嫻 4109 曾雨彤 4110 唐睿涵 4111 謝心婕  
4112 鄭亦宣 4113 張徐庭 4114 湯詩薇

### 16、萬丹國中(4115~4118)

領隊:黃豐欽 執行教練:郭宇洋  
4115 李映璇 4116 曾乙晴 4117 吳沛璇 4118 李佳紋

### 17、林邊國中(4119~4130)

領隊:李惠瓊 執行教練:郭凡稜 管理:林韋鳴,黃榮男  
4119 林芷萱 4120 蔡佳欣 4121 何奕萱 4122 鄭詩軒 4123 鄭采青  
4124 吳昱婷 4125 賴儒欣 4126 張佳欣 4127 陳怡諠 4128 王鈺婷  
4129 陳佩妤 4130 葉珣辰

### 18、南州國中(4131~4133)

領隊:曾淑勤 執行教練:梁美如  
4131 周湘晴 4132 張佑恩 4133 陳湘穎

## 19、車城國中(4134~4137)

4134 馮玄寧            4135 柯郁恩            4136 張云萍            4137 董瑩渲

## 20、恆春國中(4138~4145)

領隊:林一煒            執行教練:陳妍榕

4138 劉詠愛            4139 詹品恩            4140 王緹            4141 郭璽恩            4142 楊核渝  
4143 龔子喬            4144 張品萱            4145 柯承汝

## 21、滿州國中(4146~4152)

領隊:于福豪            執行教練:徐整隆

4146 潘胡適            4147 謝妤婕            4148 高宇均            4149 高雨涵            4150 劉桂紋  
4151 洪甄瑩            4152 黃愛倪

## 22、牡丹國中(4153~4155)

領隊:賴詠清            執行教練:黃泰生

4153 蔡方瑾            4154 余涵            4155 鍾晨葳

## 23、獅子國中(4156~4159)

領隊:陳冠良            執行教練:田翔云

4156 溫佩琳            4157 高雨妃            4158 陳子芸            4159 吳雪月

## 24、南榮國中(4160~4166)

領隊:張顥騰            執行教練:莊惠屏

4160 曾妍琍            4161 連悅丞            4162 曾夢仙            4163 潘貝菱            4164 潘奕萱  
4165 王暄喬            4166 谷婕

## 25、光春國中(4167~4172)

領隊:鍾冬玉            執行教練:林亞筑            管理:潘銘偉

4167 江熙葦            4168 鄭玟婷            4169 林育岑            4170 雲厲喜愛            4171 陳于萱  
4172 許莉昀

## 七、小男組

### 1、屏東市(1001~1022)

領隊:許嘉政            執行教練:劉宸鳴,嚴麒鈞            管理:賴俊宏

1001 張簡宗祐            1002 趙奕瑜            1003 謝旻紘            1004 楊秉澄            1005 丁泓傑  
1006 陳子璩            1007 劉瀚翔            1008 李家彥            1009 蔡樺永            1010 薛涵太  
1011 方昱森            1012 張騰灃            1013 林瑀圉            1014 陳世澤            1015 洪翊睿  
1016 陳愷斌            1017 黃宥達            1018 陳旨緝            1019 鄭安廷            1020 蔡易辰  
1021 鄭亦呈            1022 劉佳霖

### 2、九如鄉(1023~1030)

領隊:賴建戎            執行教練:周素真,曾慧純

1023 王子源            1024 李東諺            1025 林俊智            1026 黃晨瑋            1027 蘇奕帆  
1028 邱俊諺            1029 林埕瑋            1030 黃懋騰

### 3、三地門鄉(1031~1035)

領隊:賴偉恩 執行教練:杜秀山

1031 曾睿恩 1032 陳愷言 1033 雷翔 1034 董翰翔 1035 江羅以

### 4、內埔鄉(1036~1057)

執行教練:陳俊義,駱翠環 管理:賴欣孜,金松錡

1036 余晟榮 1037 蔡坤紘 1038 邱鈺昇 1039 陳奕升 1040 許以東  
1041 趙勇竣 1042 王哲御 1043 劉宥澤 1044 吳庭碩 1045 陳宥璋  
1046 潘育德 1047 林立宸 1048 廖文卿 1049 宋晟佑 1050 孫廷岳  
1051 林庭璋 1052 陳迦勒 1053 林主琿 1054 蘇陳品鴻 1055 蔡鳳翔  
1056 曾榆桀 1057 李世仁

### 5、牡丹鄉(1058~1072)

領隊:高立宏 執行教練:陳俊安 管理:郭芳儀

1058 方磊明 1059 葉允赫 1060 江亞恩 1061 許斯凱 1062 周識為  
1063 羅云廷 1064 李易玹 1065 余東恩 1066 鍾愷辰 1067 林佑廷  
1068 葉允樂 1069 莊博恩 1070 林昊毅 1071 黃于浩 1072 江祈恩

### 6、里港鄉(1073~1079)

領隊:陳昭廷 執行教練:林裕文,鄒慶宗

1073 蔡博文 1074 戴子棋 1075 方翌丞 1076 邱子峻 1077 盧翼  
1078 蘇宥宇 1079 蘇晉平

### 7、佳冬鄉(1080~1080)

1080 吳東璇

### 8、來義鄉(1081~1093)

領隊:林志光 執行教練:田湘萍,陳又菁 管理:郭語萱

1081 全恩桀 1082 吳天佑 1083 李炫 1084 李鈞赫 1085 邱聖祐  
1086 錢昊 1087 李益 1088 朱祐安 1089 南彥騰 1090 孔霆威  
1091 陳品叡 1092 傅苡陸 1093 何宥廷

### 9、東港鎮(1094~1125)

領隊:曾新章 執行教練:蘇高玄,黃俊豪 管理:黃裕鴻

1094 李愨瑞 1095 何宸耀 1096 練羽樂 1097 黃禹朝 1098 蔡政渝  
1099 蔡侑楷 1100 王子揚 1101 陳昇亨 1102 林龍耀 1103 楊立謙  
1104 許竣堯 1105 李滿祥 1106 王顯宏 1107 林益玄 1108 洪訢華  
1109 陳昱丞 1110 蔡念恆 1111 康俊桀 1112 蕭瑾薰 1113 蔡尚廷  
1114 王政介 1115 孔哲煜 1116 蘇竑宇 1117 孔郁勛 1118 江辰恩  
1119 楊博丞 1120 吳鴻富 1121 林東穎 1122 李宣煜 1123 曾子杰  
1124 賴柏衡 1125 鄭曜宇

## 10、林邊鄉(1126~1141)

領隊:王芳姿 執行教練:洪紫瑛, 蔡慧雅 管理:鄭明川

1126 謝震諭	1127 張勝維	1128 陳琨丰	1129 吳禹樂	1130 黃柏憲
1131 黃柏諺	1132 紀宥廷	1133 陳維碩	1134 郭廷偉	1135 陳祈安
1136 張珈祥	1137 鄭紹甫	1138 蔡惟甫	1139 阮邑宸	1140 屠建雄
1141 洪子勛				

## 11、長治鄉(1142~1161)

領隊:陳淑蕙 執行教練:鍾欣妤, 陳育銓 管理:吳英帛, 郭馨喬

1142 呂浚誠	1143 潘易呈	1144 陳彥睿	1145 黃紹騏	1146 吳宸恩
1147 張志偉	1148 賴炫縈	1149 李俊毅	1150 張珀樺	1151 謝帛諺
1152 鄭迪	1153 許育銘	1154 謝凱鈞	1155 邱立帆	1156 洪晨佑
1157 蔡乙億	1158 古御均	1159 吳杰霖	1160 董佑葳	1161 邱迎駿

## 12、南州鄉(1162~1170)

執行教練:劉國裕 管理:陳慶文

1162 鄭沁育	1163 李祥宇	1164 林千逸	1165 倪羽均	1166 周庭帆
1167 蔡棋軒	1168 林育頡	1169 陳昇銘	1170 胡傑銘	

## 13、恆春鎮(1171~1177)

領隊:陳亭蓉 執行教練:陳妍榕

1171 葉耘佑	1172 尤修哲	1173 謝承翰	1174 蔡翔全	1175 韓宏邑
1176 傅冠哲	1177 陳榭嘉			

## 14、高樹鄉(1178~1179)

領隊:王美家 執行教練:吳明吉

1178 陳聖峰	1179 曾浚翰
----------	----------

## 15、新園鄉(1180~1193)

領隊:郭桓榭 執行教練:孫佩祺, 潘秋燕 管理:林欣樺

1180 簡傳哲	1181 黃竑璋	1182 歐李健琰	1183 陳冠璋	1184 陳詠勛
1185 郭承璋	1186 林侑陞	1187 張聖昕	1188 蔡承旂	1189 林頡祈
1190 歐晉璋	1191 李品陞	1192 方柏勛	1193 陳羿綸	

## 16、萬丹鄉(1194~1205)

領隊:黃錦雄 執行教練:吳家瑋, 簡育朋 管理:林郁琪

1194 蘇郁楷	1195 呂奇霖	1196 張日騰	1197 藍威宇	1198 李峻霆
1199 李侑濤	1200 黃可丞	1201 陳沅楷	1202 鄭宇翔	1203 鄭昕岳
1204 黃暉恩	1205 蔡長亨			

## 17、萬巒鄉(1206~1210)

領隊:洪嘉宏 執行教練:蘇士程

1206 潘承鈺	1207 張庭碩	1208 沈銓鈺	1209 邵丞佑	1210 潘紹銓
----------	----------	----------	----------	----------

## 18、瑪家鄉(1211~1211)

領隊:吳蔚銘 執行教練:陳富傑

1211 施昫佑	1211 施昫佑
----------	----------

## 19、潮州鎮(1212~1215)

領隊:謝相如

執行教練:樊盟鎮

1212 陳迦群

1213 吳昊育

1214 楊杰紳

1215 黃駿紳

## 20、鹽埔鄉(1216~1221)

領隊:林衍伸

執行教練:張凱翔, 林詩雅

1216 謝博恩

1217 劉峻誌

1218 邱俞銓

1219 辛志元

1220 蔣弦錡

1221 康乃祥

## 八、小女組

### 1、屏東市(2001~2024)

領隊:陳文俊

執行教練:賴進龍, 陳長盛

管理:黃階穎

2001 林宸靚

2002 謝忻妘

2003 陳子蓁

2004 羅可芯

2005 周倪妮

2006 賴蕙雯

2007 高詠恩

2008 潘芊慈

2009 陳靖潔

2010 鍾采潔

2011 陳湘婷

2012 邱筱晴

2013 蔡婷羽

2014 黃語潔

2015 宋丁瑩

2016 洪葦杉

2017 王于寧

2018 劉蕎安

2019 簡君馥

2020 李婕

2021 李晴

2022 張婁璿

2023 鄭安芸

2024 賴煖頤

### 2、九如鄉(2025~2040)

領隊:王錦裕

執行教練:方博立, 蕭正洋

2025 楊昀瞳

2026 李瓊丞

2027 曾詠渝

2028 潘翊芸

2029 許睿儀

2030 許佳孜

2031 陳永心

2032 邱沁蕎

2033 楊衣晨

2034 陳以涵

2035 潘泰希

2036 劉佩林

2037 楊巧甯

2038 陳巧臻

2039 葉宣好

2040 藍翊瑄

### 3、三地門鄉(2041~2045)

領隊:賴偉恩

執行教練:杜秀山

2041 歸恩霓

2042 廖婕甯

2043 郭牧心

2044 卓妍昕

2045 郭希真

### 4、內埔鄉(2046~2068)

執行教練:利永銘, 陳俊義

管理:林志鴻, 黃榛芸

2046 鍾佳彤

2047 沙采葳

2048 張詠甯

2049 陳霈慈

2050 洪悅琦

2051 李栢瑄

2052 陳勁菲

2053 杜優倪

2054 潘可恩

2055 石緹媚

2056 曾筱晴

2057 林益如

2058 陳柔潔

2059 簡宇彤

2060 曹楊希

2061 宋玗駘

2062 羅永甯

2063 張軒綺

2064 李芷柔

2065 葉巧樂

2066 蘇唯捷

2067 蘇陳品璇

2068 陳夢琪

### 5、牡丹鄉(2069~2085)

領隊:蔡保生

執行教練:黃泰生

管理:戴秋松, 林芸

2069 戴以勒

2070 陳高子寧

2071 許愛比

2072 張筠瀟

2073 林恩緹

2074 歐晨晞

2075 葉允潔

2076 戴瑜萱

2077 戴瑜珍

2078 馬晨晞

2079 林凱緹

2080 林詩姍

2081 張瑋臻

2082 黃珊妮

2083 龔貝恩

2084 余采映

2085 黃雪兒

### 6、里港鄉(2086~2092)

領隊:陳昭廷 執行教練:張哲維,林育革

2086 官宇希	2087 洪沛萱	2088 林祐慈	2089 黃欣芃	2090 莊佳穎
2091 蘇玳禎	2092 方芸慈			

### 7、佳冬鄉(2093~2098)

執行教練:郭凡桂,黃思翰

2093 黃雯翎	2094 李佳瑩	2095 謝采心	2096 陳妍蓁	2097 周妙諭
2098 張宥靚				

### 8、來義鄉(2099~2117)

領隊:林志光 執行教練:曾明禮,謝岳勳 管理:張凱

2099 陳妍之	2100 王培遙	2101 張子渝	2102 柯若婕	2103 楊芯艾
2104 馮羽媽	2105 梁庭禎	2106 許辰欣	2107 洪敏恩	2108 潘雅嘉
2109 莊妤芯	2110 阿伐利央·娥 愕	2111 歐妍希	2112 高諾莉	2113 呂萱雨
2114 杜樂恩	2115 陳琳	2116 林語柔	2117 湯珮妤	

### 9、東港鎮(2118~2137)

領隊:簡麗玉 執行教練:許峰銘,鄭富燦 管理:吳嘉惠,吳紹宇

2118 謝侑臻	2119 謝欣岑	2120 林珩亘	2121 王凱蒂	2122 李芳馨
2123 蘇昀瑾	2124 林語彤	2125 黃苡甄	2126 陳意婕	2127 洪詩芹
2128 洪鈺真	2129 許依萱	2130 蔣詠仔	2131 陳琄勻	2132 陳玟晴
2133 林綵珍	2134 劉晏羽	2135 鍾昕彤	2136 鍾昕辰	2137 李相葶

### 10、林邊鄉(2138~2153)

領隊:廖淑珍 執行教練:李逸軒,謝芳哲 管理:陳健夫

2138 張芯毓	2139 王韻瑄	2140 謝萱捷	2141 郭彩瑜	2142 林郁婕
2143 張珮羽	2144 阮昱晴	2145 邱靖惟	2146 林曉騏	2147 劉竹棠
2148 曹琺瑄	2149 李靖瑀	2150 王妍筑	2151 吳欣妮	2152 曾鈺婷
2153 鄭惠如				

### 11、長治鄉(2154~2173)

領隊:陳美玲 執行教練:吳宏益,周篤恆 管理:陳桂珍,馮展清

2154 劉芳岑	2155 林雅涵	2156 白晨希	2157 楊婕君	2158 白詠箴
2159 董梓妍	2160 黃筱雯	2161 張旻棋	2162 謝沂珈	2163 郭曦媛
2164 林久綉	2165 曾芮筠	2166 李芷葶	2167 郭宥伶	2168 龔羽岑
2169 劉已睿	2170 吳佳蓁	2171 吳俐嫻	2172 曾芮祺	2173 邱玟菁

### 12、南州鄉(2174~2179)

執行教練:劉國裕

2174 楊昕晨	2175 林玟伶	2176 郭佩琦	2177 林承灃	2178 陳怡婷
2179 陳佩如				

### 13、恆春鎮(2180~2182)

領隊:陳亭蓉 執行教練:陳妍榕

2180 周采瑩 2181 柯亭羽 2182 盧嘉妤

### 14、新園鄉(2183~2196)

領隊:饒紋慈 執行教練:孫佩祺,潘秋燕

2183 洪聖喬 2184 汪芯茹 2185 林惠阡 2186 許滋晏 2187 李佩純  
2188 蔡佳蓁 2189 林沁頤 2190 陳雪婷 2191 蘇妍蓁 2192 潘昀希  
2193 林家家 2194 林芯卉 2195 楊紫晴 2196 陳羽彤

### 15、萬丹鄉(2197~2205)

領隊:鍾文馨 執行教練:陳建安,黃茂誠

2197 黃翊芯 2198 薛湘錡 2199 黃姿蓉 2200 洪紫晴 2201 辜子恩  
2202 張宸翎 2203 林珮慈 2204 林妍彤 2205 陳又慈

### 16、萬巒鄉(2206~2212)

領隊:黃俊傑 執行教練:郭士傑 管理:馬君瑋

2206 張綺育 2207 郭利妍 2208 郭利嫻 2209 曾鈺晴 2210 林亞萱  
2211 潘怡卉 2212 潘雅妮

### 17、瑪家鄉(2213~2215)

2213 梁允歡 2214 陳宇婕 2215 董若芊

### 18、潮州鎮(2216~2222)

領隊:謝相如 執行教練:樊盟鎮,陳大章

2216 陳馳恩 2217 潘星瑜 2218 戴幼婷 2219 王映茹 2220 葉姚萍  
2221 朱元甯 2222 羅暎希

### 19、鹽埔鄉(2223~2225)

領隊:謝豐吉 執行教練:林詩雅

2223 劉奕敏 2224 陳析嘉 2225 王荃湘

## 九、高中組

### 1、恆春工商(5019~6021)

5019 張元 5020 葉吳瑋綸 5023 張昀憲 6019 姚俊宇 6020 陳詩涵  
6021 余欣蕾

### 2、東港高中(5068~6046)

領隊:侯淑禎 執行教練:戴伯伊,王博顯

5068 鍾育程 5069 曾午盛 5070 李哲瑜 5071 陳冠儒 5072 陳品睿  
5073 陳欣暘 5074 簡庭喆 5076 彭晨祐 5077 潘彥翰 6042 董薇安  
6043 林芋嫻 6044 洪若芳 6045 李靜穎 6046 陳佑佳

## 十、國中組

### 1、東港高中(3010~4022)

領隊:侯淑禎 執行教練:戴伯伊,王博顯

3010 吳忻承	3012 黃品暉	3013 阮宇賢	3014 顏禾豫	3016 伍志威
3017 林郁軒	3018 蔡岳澂	3019 黃致誠	3021 許閔滄	3024 黃啟倫
3028 郭紘呈	3030 洪俊耀	4012 陳怡靜	4013 李珮瑜	4014 黃巧君
4016 葉湘彤	4021 莊怡煊	4022 蘇可芯		

### 2、明正國中(3037~4031)

領隊:林俊傑 執行教練:王志成,黃世平

3037 周立行	3044 邱慕帆	3045 劉宥晟	4025 楊嘉瀟	4030 戴羽希
4031 錢禹潼				

### 3、中正國中(3054~4046)

領隊:劉瑞富 執行教練:陳淑娟 管理:施虹名

3054 吳柏叡	3056 許勝德	3057 林翊嘉	3058 鄭靖翰	3059 莊右聖
3060 林彥明	3062 宋丞哲	3065 林珽豪	3067 唐律言	3068 廖彥樺
4039 黃湘甯	4040 翁尹珣	4041 鄭子耘	4042 李翊菡	4044 葉朵兒
4045 林子渝	4046 陳璿茵			

### 4、九如國中(3084~3084)

領隊:謝惠如 執行教練:尤雋硯

3084 謝明心				
----------	--	--	--	--

### 5、高泰國中(4080~4080)

執行教練:傅建文

4080 杜旻潔				
----------	--	--	--	--

### 6、崇文國中(3123~4106)

領隊:黃慧瑄 執行教練:塗之侑

3123 劉柏均	3124 包佑威	3125 周陽	3126 潘力帆	3127 潘袖廷
3128 林宥澂	3130 官亮丞	3131 吳桀睿	3132 施昀翔	3133 黃聖育
3134 潘聖杰	3135 曾家睿	4096 羅宇晞	4098 李璇	4099 施妘臻
4100 鄭安晴	4101 楊思俞	4104 林善茹	4105 陳玄采	4106 蔡子玄

### 7、萬巒國中(3138~4113)

領隊:陳朝賢 執行教練:曾佳鵬

3138 吳丞祐	3139 潘羿廷	3142 陳子魁	3149 黃翊	4109 曾雨彤
4111 謝心婕	4112 鄭亦宣	4113 張徐庭		

### 8、車城國中(3191~3191)

領隊:楊政家 執行教練:許偉勝

3191 林政佑				
----------	--	--	--	--



## 9、恆春國中(3193~4144)

3193 李樂                      3194 黃上恩                      3195 高晨耀                      3196 尤崇恩                      3198 尤閎閔  
3199 楊天順                      4139 詹品恩                      4140 王緹                      4143 龔子喬                      4144 張品萱

## 10、牡丹國中(3207~3207)

3207 林佑杰

## 十一、機關男甲組

### 1、牡丹鄉(9012~9012)

領隊:潘壯志                      執行教練:蔡重仁  
9012 葉子孝

### 2、縣議會(9022~9022)

9022 王士銘

### 3、教育處(9023~9023)

領隊:楊英雪  
9023 黃柏翰

### 4、地政處(9030~9030)

領隊:陳錦屏                      管理:張淑娟  
9030 蔡瑋晟

### 5、社會處(9032~9032)

9032 張家豪

### 6、環境保護局(9035~9035)

領隊:蕭朱琇                      管理:賴億文  
9035 賴韋劭

### 7、財稅局(9037~9037)

9037 陳鳳昌

### 8、衛生局(9039~9040)

領隊:張秀君                      管理:李昕樺  
9039 陳明宏                      9040 邱敏軒

## 9、消防局(9044~9052)

9044 王駿睿            9048 李亞駿            9049 李易軒            9050 陳彥志            9051 楊勝傑  
9052 孫瑞宏

## 10、警察局(9053~9069)

領隊:戴台捷            管理:蘇偉荃  
9053 陳華健            9056 朱昱承            9057 呂秉恆            9065 陳晟            9066 崔方謀  
9067 楊博宇            9068 陳冠名            9069 陳冠翰

## 11、屏東縣政府長期照護處(9114~9117)

9114 陳品華            9117 鄭宇翔

## 十二、機關男乙組

### 1、屏東市(9002~9003)

9002 曾尚仁            9003 張嘉智

### 2、三地門鄉(9004~9004)

領隊:曾有欽  
9004 李天賞

### 3、牡丹鄉(9007~9007)

領隊:潘壯志            執行教練:蔡重仁  
9007 黃英杰

### 4、來義鄉(9013~9013)

領隊:莊景星  
9013 卓德明

### 5、獅子鄉(9016~9017)

領隊:朱宏恩            執行教練:陳明貴  
9016 謝志強            9017 林宏文

### 6、地政處(9027~9029)

領隊:陳錦屏            管理:張淑娟  
9027 邱相銘            9028 陳玉堂            9029 吳俊慶

### 7、水利處(9034~9034)

9034 鄭智鴻

## 8、財稅局(9036~9036)

9036 蔡光雄

## 9、消防局(9045~9047)

9045 吳坤學            9046 陳世鴻            9047 姚家慶

## 10、警察局(9055~9078)

領隊:戴台捷            管理:蘇偉荃

9055 吳怡賢            9060 林柏菁            9061 劉家宏            9062 蔡順福            9063 邱一峯  
9064 黃治憲            9078 謝易成

## 十三、機關女甲組

### 1、牡丹鄉(9009~9011)

領隊:潘壯志            執行教練:蔡重仁

9009 陳若雁            9010 洪瑋禎            9011 周家萱

### 2、來義鄉(9015~9015)

領隊:莊景星

9015 劉達灣

### 3、獅子鄉(9019~9020)

9019 葉孟君            9020 謝瑋姍

### 4、農業處(9024~9026)

9024 羅婉瑜            9026 潘玉庭

### 5、地政處(9031~9031)

領隊:陳錦屏            管理:張淑娟

9031 王品蓁

### 6、社會處(9033~9033)

9033 王新雅

### 7、消防局(9043~9043)

9043 林筱綺

### 8、警察局(9054~9077)

領隊:戴台捷            管理:蘇偉荃

9054 蔡宛玲            9058 許玲毓            9071 江雅智            9075 蔡佳芹            9076 潘昀暄  
9077 吳于瑄

## 9、屏東縣政府長期照護處(9116~9121)

9116 呂碧琪          9120 王敬屏          9121 林姿吟

## 十四、機關女乙組

### 1、屏東市(9001~9001)

9001 劉珮薇

### 2、三地門鄉(9005~9005)

領隊:曾有欽

9005 陳貴珍

### 3、牡丹鄉(9006~9008)

領隊:潘壯志          執行教練:蔡重仁

9006 劉曉萍          9008 胡雅平

### 4、來義鄉(9014~9014)

領隊:莊景星

9014 高錢妹

### 5、獅子鄉(9018~9018)

9018 鄭娟萍

### 6、滿州鄉(9021~9021)

9021 潘玉珮

### 7、農業處(9025~9025)

9025 蕭淑芳

### 8、財稅局(9038~9038)

9038 莊美英

### 9、衛生局(9041~9041)

領隊:林進鴻          管理:洪婉苓

9041 楊貴妃

## 10、消防局(9042~9042)

9042 林憶婷

## 11、警察局(9059~9074)

領隊:戴台捷 管理:蘇偉荃

9059 李欣凌 9070 張俶瑀 9072 葉梅芬 9073 戴葵琳 9074 黃慧宜

## 12、屏東縣政府長期照護處(9115~9119)

9115 孫佩如 9118 張瑜庭 9119 賴娟伊

## 十五、學校男甲組

### 1、屏東視導區(9089~9092)

9089 吳家瑋 9091 林杰 9092 簡育朋

### 2、潮州視導區(9095~9098)

9095 樊盟鎮 9097 魏家偉 9098 巴念祖

### 3、東港視導區(9100~9100)

9100 吳紹宇

### 4、屏北視導區(9106~9106)

9106 林惠龍

## 十六、學校男乙組

### 1、美和科大(9079~9079)

9079 蔡永川

### 2、至正國中(9080~9080)

領隊:黃賢德 執行教練:潘建志

9080 潘建志

### 3、高泰國中(9085~9085)

執行教練:傅建文

9085 李煥元

#### 4、萬巒國中(9087~9087)

管理:吳宇立

9087 曾佳鵬

#### 5、南榮國中(9088~9088)

領隊:張顥騰 執行教練:莊惠屏

9088 潘文傑

#### 6、屏東視導區(9090~9090)

9090 鍾政凱

#### 7、潮州視導區(9096~9099)

9096 林志偉 9099 陳大章

#### 8、屏北視導區(9105~9105)

9105 方博立

### 十七、學校女甲組

#### 1、高樹國中(9083~9084)

領隊:盧劍峰 執行教練:林蘭筠

9083 林蘭筠 9084 吳莉娟

#### 2、東港視導區(9101~9101)

9101 陳倚慧

#### 3、屏北視導區(9102~9107)

9102 郭瑋真 9103 徐子歡 9107 黃淳婉

#### 4、屏南視導區(9108~9113)

9108 賴佩妤 9109 簡寶玲 9110 徐如君 9111 黃柔鐔 9112 張簡安容  
9113 葉吳佳君

### 十八、學校女乙組

#### 1、高樹國中(9081~9082)

領隊:盧劍峰 執行教練:鄒岳宏

9081 姚嘉君 9082 許麗婷

## 2、內埔國中(9086~9086)

9086 藍苑綺

## 3、屏東視導區(9093~9093)

9093 鄭素珍

## 4、潮州視導區(9094~9094)

9094 歐雅芬

## 5、屏北視導區(9104~9104)

9104 林麗玉

## 十九、機關混合組

### 1、三地門鄉

領隊:曾有欽

執行教練:里達克

劉成章

唐秀美

尤道以將

李天賞

林昇

楊金虎

江瑀沁

洪秋梅

潘祐群

田淑娟

謝志龍

陳佳筠

馮芷璇

高志偉

高念宗

高雨潔

### 2、牡丹鄉

領隊:潘壯志

周家萱

唐懷安

張漢光

朱莉婷

杜瑋庭

楊雅淑

洪瑋禎

葉子孝

蔡政宏

詹宗晏

趙偉廷

陳若雁

馬庭郁

高季慧

黃英杰

### 3、獅子鄉

何政軍

李心皓

洪俊浩

卓聖慈

吉萱

呂銘皓

周雅嵐

朱文龍

林聖彥

汪保華

羅靜婷

胡昕儀

莊人帆

蔡中涵

薛聖融

邱秀美

### 4、教育處

傅勤展

劉任軒

方翠綺

曹有慰

李學景

李宏宗

林上智

程瀚祥

簡紫琴

翁新茹

詹子芸

陳政佑

陳雅琪

黃琳

## 5、農業處

領隊:陳博勝

管理:江如慎

李家樂  
黃冠倫  
蘇世堅  
黃鼎基

羅婉瑜  
黃湘凌  
邱琇琴

蕭婉妤  
林仁傑  
鄧豫琪

謝銘軒  
潘淑慧  
鍾明恩

陳羿勳  
蕭智柔  
顏維孝

## 6、財稅局

領隊:程俊

管理:魏傳昕

劉芳秀  
林楷鈞  
袁宜萱  
魏妙芳

吳明志  
楊詠勝  
陳宴如

李孟勳  
王逸家  
陳慶瑞

李季紋  
簡佳倫  
陳正興

林宜葦  
簡秀芬  
陳永金

## 7、警察局

領隊:戴台捷

管理:蘇偉荃

蔡宛玲  
陳晟  
張景富  
蔡佳芹

蔡文雅  
況旻軒  
張榆崑

許玲毓  
吳于瑄  
楊博宇

郭浩振  
呂秉恆  
江雅智

陳冠名  
張倣瑀  
簡孝賢

## 二十、學校混合組

### 1、高樹國中

領隊:盧劍峰

執行教練:呂曉如

管理:林姿華

吳宏泉  
李昭德  
江紫君  
鄒岳宏

吳莉娟  
李煥元  
王瓊怡

呂曉如  
林姿華  
盧中原

姚嘉君  
林蘭筠  
盧劍峰

宋潔如  
楊文雅  
邱俊傑

### 2、屏南視導區

領隊:鄭鴻博

周秦  
曾德綸  
陳亭蓉

張簡安容  
王威涓  
陳奕甸

張繼遠  
葉吳佳君  
黃柔鏘

張耿耀  
蔡侑霖  
黃馨誼

徐如君  
賴佩好



# 113 年屏東縣運暨公教聯合運動會田徑比賽名單

## 一、社男

### 1、跳高 (2 人)

7042 陳勁佑 (屏東大學)                      7046 劉昀碩 (屏東大學)

### 2、撐竿跳高 (2 人)

7032 黃柏菖 (屏科大)                      7033 鍾展富 (屏科大)

### 3、跳遠 (4 人)

7005 翁俊洋 (三地門鄉)                      7006 邱孝嚴 (三地門鄉)                      7028 王博玄 (屏科大)  
7037 羅詠宣 (屏東大學)

### 4、三級跳遠 (3 人)

7005 翁俊洋 (三地門鄉)                      7037 羅詠宣 (屏東大學)                      7042 陳勁佑 (屏東大學)

### 5、鉛球 (3 人)

7010 陳彥憲 (里港鄉)                      7035 賴冠宇 (屏東大學)                      7045 張簡名洋 (屏東大學)

### 6、鐵餅 (3 人)

7013 王普帝 (恆春鎮)                      7025 盧泰亦 (萬巒鄉)                      7035 賴冠宇 (屏東大學)

### 7、標槍 (9 人)

7009 張聲堂 (內埔鄉)                      7014 董又賓 (恆春鎮)                      7016 黃思翰 (高樹鄉)  
7026 陳品勝 (瑪家鄉)                      7029 陳宣翰 (屏科大)                      7032 黃柏菖 (屏科大)  
7043 詹尚洲 (屏東大學)                      7045 張簡名洋 (屏東大學)                      7053 歐育宏 (美和科大)

### 8、鏈球 (2 人)

7013 王普帝 (恆春鎮)                      7025 盧泰亦 (萬巒鄉)

### 9、100M (7 人)

7006 邱孝嚴 (三地門鄉)                      7007 馬睿康 (三地門鄉)                      7027 林宥均 (屏科大)  
7029 陳宣翰 (屏科大)                      7036 李世裕 (屏東大學)                      7052 楊詠鈞 (美和科大)  
7055 廖翊呈 (美和科大)

### 10、200M (10 人)

7001 陳人豪 (屏東市)                      7007 馬睿康 (三地門鄉)                      7008 詹堂貴 (三地門鄉)  
7011 張銘栩 (枋山鄉)                      7019 蔡念林 (獅子鄉)                      7023 郭亮 (獅子鄉)  
7027 林宥均 (屏科大)                      7036 李世裕 (屏東大學)                      7044 林建宇 (屏東大學)  
7054 鄭晉丞 (美和科大)

11、400M (10 人)

7001 陳人豪 (屏東市)  
7023 郭亮 (獅子鄉)  
7034 吳泓霖 (屏東大學)  
7056 鄭志宏 (慈惠)

7011 張銘栩 (枋山鄉)  
7028 王博玄 (屏科大)  
7044 林建宇 (屏東大學)

7019 蔡念林 (獅子鄉)  
7031 吳明儒 (屏科大)  
7054 鄭晉丞 (美和科大)

12、800M (6 人)

7017 余凱岳 (獅子鄉)  
7031 吳明儒 (屏科大)

7024 楊立威 (獅子鄉)  
7048 利永銘 (屏東大學)

7030 蘇止渝 (屏科大)  
7051 董竑威 (美和科大)

13、1500M (8 人)

7002 林彥竹 (九如鄉)  
7021 潘毅軍 (獅子鄉)  
7041 陳彥竹 (屏東大學)

7003 林育賢 (九如鄉)  
7030 蘇止渝 (屏科大)  
7055 廖翊呈 (美和科大)

7017 余凱岳 (獅子鄉)  
7038 徐代勝 (屏東大學)

14、5000M (8 人)

7002 林彥竹 (九如鄉)  
7015 魏劭軍 (泰武鄉)  
7039 許家維 (屏東大學)

7003 林育賢 (九如鄉)  
7020 謝志賢 (獅子鄉)  
7050 麥志成 (屏東大學)

7012 鍾政凱 (長治鄉)  
7021 潘毅軍 (獅子鄉)

15、10000M (1 人)

7015 魏劭軍 (泰武鄉)

16、110 公尺跨欄 (3 人)

7040 陳宥辰 (屏東大學)

7046 劉昀碩 (屏東大學)

7052 楊詠鈞 (美和科大)

17、400 公尺跨欄 (2 人)

7034 吳泓霖 (屏東大學)

7040 陳宥辰 (屏東大學)

18、3000 公尺障礙 (1 人)

7018 陳毅中 (獅子鄉)

19、4X100M 接力 (3 隊)

三地門鄉

獅子鄉

屏東大學

20、4X400M 接力 (3 隊)

三地門鄉

獅子鄉

屏東大學

21、混合十項 (2 人)

7047 林志成 (屏東大學)

7049 黃正琦 (屏東大學)

## 二、社女

### 1、撐竿跳高 (1 人)

8007 廖怡禎 (屏科大)

### 2、跳遠 (3 人)

8007 廖怡禎 (屏科大)

8010 洪暘媛 (屏東大學)

8020 黃儀禎 (慈惠)

### 3、三級跳遠 (2 人)

8001 林苡涵 (屏東市)

8010 洪暘媛 (屏東大學)

### 4、鉛球 (2 人)

8015 王妘慈 (美和科大)

8019 張語珊 (美和科大)

### 5、標槍 (1 人)

8002 鍾秀枝 (內埔鄉)

### 6、鏈球 (2 人)

8009 梁美如 (屏東大學)

8012 翁葳芸 (屏東大學)

### 7、100M (4 人)

8005 王佑甯 (屏科大)

8014 洪滋憶 (屏東大學)

8017 鄭宇惠 (美和科大)

8018 劉好庭 (美和科大)

### 8、200M (3 人)

8014 洪滋憶 (屏東大學)

8017 鄭宇惠 (美和科大)

8018 劉好庭 (美和科大)

### 9、400M (2 人)

8011 陳湘葳 (屏東大學)

8016 陳佳君 (美和科大)

### 10、800M (2 人)

8003 黃宥騏 (車城鄉)

8008 汪禹岑 (屏科大)

### 11、1500M (3 人)

8003 黃宥騏 (車城鄉)

8008 汪禹岑 (屏科大)

8013 劉意暄 (屏東大學)

### 12、5000M (2 人)

8004 劉洪伶 (里港鄉)

8013 劉意暄 (屏東大學)

### 13、10000M (1 人)

8004 劉洪伶 (里港鄉)

### 14、100 公尺跨欄 (2 人)

8001 林苡涵 (屏東市)

8006 鄭之珉 (屏科大)

15、400 公尺跨欄 (1 人)

8011 陳湘葳 (屏東大學)

16、4X100M 接力 (1 隊)

屏東大學

17、4X400M 接力 (1 隊)

屏東大學

### 三、高男

1、跳高 (7 人)

5005 陳宥融 (國立屏中)

5037 高立 (大同高中)

5071 陳冠儒 (東港高中)

5018 吳振揚 (恆春工商)

5051 蔣牧恆 (屏東高工)

5025 謝佳佑 (恆春工商)

5060 李齊 (來義高中)

2、撐竿跳高 (7 人)

5013 姚品丞 (國立潮中)

5029 莊政偉 (內埔農工)

5044 曾宗翰 (陸興高中)

5014 鄭博義 (國立潮中)

5033 江育安 (大同高中)

5028 吳育傑 (內埔農工)

5042 陳閔駿 (陸興高中)

3、跳遠 (15 人)

5001 陳柏祥 (國立屏中)

5018 吳振揚 (恆春工商)

5029 莊政偉 (內埔農工)

5053 葉柏陞 (屏東高工)

5064 柯羿翔 (來義高中)

5008 龔子紘 (國立潮中)

5020 葉吳堉紘 (恆春工商)

5033 江育安 (大同高中)

5056 蕭翊家 (屏東高工)

5070 李哲瑜 (東港高中)

5011 張濟 (國立潮中)

5028 吳育傑 (內埔農工)

5035 潘明彥 (大同高中)

5063 胡恩竣 (來義高中)

5076 彭晨祐 (東港高中)

4、三級跳遠 (7 人)

5001 陳柏祥 (國立屏中)

5025 謝佳佑 (恆春工商)

5065 張凱鈞 (來義高中)

5005 陳宥融 (國立屏中)

5035 潘明彥 (大同高中)

5020 葉吳堉紘 (恆春工商)

5056 蕭翊家 (屏東高工)

5、鉛球 (4 人)

5023 張昀憲 (恆春工商)

5075 吳振瑋 (東港高中)

5026 劉柏偉 (內埔農工)

5067 李桓銘 (東港高中)

6、鐵餅 (3 人)

5026 劉柏偉 (內埔農工)

5041 林立 (大同高中)

5067 李桓銘 (東港高中)

## 7、標槍 (7 人)

5012 陳昱廷 (國立潮中)  
5032 金暉竣 (大同高中)  
5075 吳振瑋 (東港高中)

5024 李家澤 (恆春工商)  
5041 林立 (大同高中)

5027 鄭宇豪 (內埔農工)  
5043 李秉澤 (陸興高中)

## 8、鏈球 (4 人)

5023 張昀憲 (恆春工商)  
5055 顏嘉毅 (屏東高工)

5043 李秉澤 (陸興高中)

5052 王有心 (屏東高工)

## 9、100M (10 人)

5004 許政國 (國立屏中)  
5039 傅昱丰 (大同高中)  
5062 洪昶易 (來義高中)  
5073 陳欣暘 (東港高中)

5008 龔子紘 (國立潮中)  
5040 朱子權 (大同高中)  
5064 柯羿翔 (來義高中)

5013 姚品丞 (國立潮中)  
5048 羅子欽 (屏榮高中)  
5069 曾午盛 (東港高中)

## 10、200M (9 人)

5009 蘇柏銘 (國立潮中)  
5040 朱子權 (大同高中)  
5066 張凱傑 (來義高中)

5011 張濟 (國立潮中)  
5048 羅子欽 (屏榮高中)  
5068 鍾育程 (東港高中)

5037 高立 (大同高中)  
5057 張志佑 (來義高中)  
5073 陳欣暘 (東港高中)

## 11、400M (8 人)

5009 蘇柏銘 (國立潮中)  
5036 杜俊毅 (大同高中)  
5072 陳品睿 (東港高中)

5016 辛冠佑 (國立潮中)  
5047 張文獻 (屏榮高中)  
5077 潘彥翰 (東港高中)

5034 盧迦勒 (大同高中)  
5066 張凱傑 (來義高中)

## 12、800M (8 人)

5022 徐侑璿 (恆春工商)  
5038 張駿宥 (大同高中)  
5050 林柏宏 (民生家商)

5030 陳坤陽 (內埔農工)  
5047 張文獻 (屏榮高中)  
5074 簡庭喆 (東港高中)

5031 謝家隣 (內埔農工)  
5049 徐孝辰 (民生家商)

## 13、1500M (8 人)

5007 郭大千 (國立屏中)  
5030 陳坤陽 (內埔農工)  
5049 徐孝辰 (民生家商)

5019 張元 (恆春工商)  
5031 謝家隣 (內埔農工)  
5050 林柏宏 (民生家商)

5021 姚峻宇 (恆春工商)  
5038 張駿宥 (大同高中)

## 14、5000M (6 人)

5002 阮靖惟 (國立屏中)  
5015 陳彥綸 (國立潮中)

5003 陳智信 (國立屏中)  
5019 張元 (恆春工商)

5010 程昌盛 (國立潮中)  
5022 徐侑璿 (恆春工商)

## 15、10000M (1 人)

5007 郭大千 (國立屏中)

## 16、10000M 競走 (2 人)

5010 程昌盛 (國立潮中)

5015 陳彥綸 (國立潮中)

### 17、110 公尺跨欄 (5 人)

5006 謝易澄 (國立屏中)

5065 張凱鈞 (來義高中)

5012 陳昱廷 (國立潮中)

5071 陳冠儒 (東港高中)

5017 楊鈞凱 (國立潮中)

### 18、400 公尺跨欄 (6 人)

5016 辛冠佑 (國立潮中)

5034 盧迦勒 (大同高中)

5017 楊鈞凱 (國立潮中)

5036 杜俊毅 (大同高中)

5024 李家澤 (恆春工商)

5074 簡庭喆 (東港高中)

### 19、3000 公尺障礙 (1 人)

5021 姚峻宇 (恆春工商)

### 20、4X100M 接力 (8 隊)

國立潮中

大同高中

來義高中

恆春工商

屏榮高中

東港高中

內埔農工

屏東高工

### 21、4X400M 接力 (6 隊)

國立潮中

大同高中

恆春工商

來義高中

內埔農工

東港高中

### 22、混合十項 (1 人)

5076 彭晨祐 (東港高中)

## 四、高女

### 1、跳高 (2 人)

6030 林芮語 (屏榮高中)

6037 蔡渝嫣 (屏北高中)

### 2、撐竿跳高 (4 人)

6006 梁正穎 (國立潮中)

6041 王頌雅 (東港高中)

6014 蘇庭萱 (國立潮中)

6026 鍾宜玲 (內埔農工)

### 3、跳遠 (10 人)

6016 黃湘涵 (國立潮中)

6026 鍾宜玲 (內埔農工)

6035 連惠姍 (屏北高中)

6043 林芋嫻 (東港高中)

6017 趙佩瑜 (國立潮中)

6027 李宜庭 (內埔農工)

6038 王思樂 (屏北高中)

6021 余欣蕾 (恆春工商)

6031 張子芸 (屏東高工)

6041 王頌雅 (東港高中)

### 4、三級跳遠 (2 人)

6030 林芮語 (屏榮高中)

6031 張子芸 (屏東高工)

5、鉛球 (4 人)

6003 鄭祈 (國立屏女)  
6040 湯宜諤 (東港高中)

6024 張蕙亞 (恆春工商)

6034 呂婕 (屏北高中)

6、鐵餅 (4 人)

6002 楊儀鑫 (國立屏女)  
6034 呂婕 (屏北高中)

6010 邱宥瑜 (國立潮中)

6022 王淑敏 (恆春工商)

7、標槍 (6 人)

6008 蔡嘉萱 (國立潮中)  
6029 陳品竹 (大同高中)

6016 黃湘涵 (國立潮中)  
6039 古都米亞、慕妮 (東港高中)

6023 張博甄 (恆春工商)  
6040 湯宜諤 (東港高中)

8、鏈球 (6 人)

6004 田筱柔 (國立潮中)  
6024 張蕙亞 (恆春工商)

6008 蔡嘉萱 (國立潮中)  
6028 杜妤亭 (大同高中)

6022 王淑敏 (恆春工商)  
6039 古都米亞、慕妮 (東港高中)

9、100M (8 人)

6001 蔡幸芳 (國立屏中)  
6032 高曉光 (來義高中)  
6043 林苕羽 (東港高中)

6005 邱孝諤 (國立潮中)  
6033 涂妤嫻 (來義高中)  
6044 洪若芳 (東港高中)

6011 范路得 (國立潮中)  
6037 蔡渝嫣 (屏北高中)

10、200M (5 人)

6005 邱孝諤 (國立潮中)  
6042 董薇安 (東港高中)

6011 范路得 (國立潮中)  
6044 洪若芳 (東港高中)

6035 連惠姍 (屏北高中)

11、400M (1 人)

6042 董薇安 (東港高中)

12、800M (4 人)

6012 崔詩晴 (國立潮中)  
6025 郭沛雯 (內埔農工)

6017 趙佩瑜 (國立潮中)

6020 陳詩涵 (恆春工商)

13、1500M (3 人)

6012 崔詩晴 (國立潮中)

6018 陳洵琪 (國立潮中)

6025 郭沛雯 (內埔農工)

14、5000M (2 人)

6013 林苕羽 (國立潮中)

6015 阮芷欣 (國立潮中)

15、10000M 競走 (2 人)

6006 梁正穎 (國立潮中)

6013 林苕羽 (國立潮中)

16、100 公尺跨欄 (5 人)

6007 陳諭萱 (國立潮中)

6009 許苕慈 (國立潮中)

6021 余欣蕾 (恆春工商)

6045 李靜穎 (東港高中)                      6046 陳佑佳 (東港高中)

### 17、400 公尺跨欄 (5 人)

6009 許芮慈 (國立潮中)                      6014 蘇庭萱 (國立潮中)                      6020 陳詩涵 (恆春工商)  
6045 李靜穎 (東港高中)                      6046 陳佑佳 (東港高中)

### 18、3000 公尺障礙 (2 人)

6007 陳諭萱 (國立潮中)                      6015 阮芷欣 (國立潮中)

### 19、4X100M 接力 (4 隊)

國立潮中    恆春工商    屏北高中  
東港高中

### 20、4X400M 接力 (2 隊)

恆春工商    東港高中

### 21、混合七項 (1 人)

6023 張博甄 (恆春工商)

## 五、國男

### 1、跳高 (6 人)

3027 林岱震 (東港高中)                      3033 陳之睿 (明正國中)                      3036 陳宥廷 (明正國中)  
3165 陳弈勳 (林邊國中)                      3219 呂尚 (南榮國中)                      3222 陳炫聿 (南榮國中)

### 2、撐竿跳高 (5 人)

3074 蔡子揚 (長治國中)                      3078 邱翊恩 (長治國中)                      3127 潘柚廷 (崇文國中)  
3162 張博智 (林邊國中)                      3177 羅瑋珉 (林邊國中)

### 3、跳遠 (20 人)

3016 伍志威 (東港高中)                      3024 黃啟倫 (東港高中)                      3044 邱慕帆 (明正國中)  
3046 郭維辰 (明正國中)                      3057 林翊嘉 (中正國中)                      3060 林彥明 (中正國中)  
3076 郭書丞 (長治國中)                      3078 邱翊恩 (長治國中)                      3103 陳柏廷 (鹽埔國中)  
3105 葉昊恩 (高泰國中)                      3124 包佑威 (崇文國中)                      3134 潘聖杰 (崇文國中)  
3140 潘泓丞 (萬巒國中)                      3148 郭立成 (萬巒國中)                      3161 黃靖淵 (林邊國中)  
3170 劉冠宏 (林邊國中)                      3204 李俊豪 (滿州國中)                      3207 林佑杰 (牡丹國中)  
3219 呂尚 (南榮國中)                      3229 傅祥綸 (南榮國中)

### 4、鉛球 (21 人)

3020 吳柏峰 (東港高中)                      3026 李制憲 (東港高中)                      3035 林秉奎 (明正國中)  
3072 林名峻 (中正國中)                      3073 劉承恩 (長治國中)                      3081 劉育誠 (長治國中)  
3098 鍾岳勳 (里港國中)                      3108 楊承恩 (高泰國中)                      3111 楊承恩 (高泰國中)



3115 王靖 (內埔國中)      3119 李明亮 (內埔國中)      3129 楊家恩 (崇文國中)  
3132 施昀翔 (崇文國中)      3146 鄒宇希 (萬巒國中)      3155 林子洋 (萬丹國中)  
3168 陳維恩 (林邊國中)      3172 李炎世 (林邊國中)      3189 洪廷安 (琉球國中)  
3196 尤崇恩 (恆春國中)      3200 潘瑞龍 (恆春國中)      3214 蘇冠升 (南榮國中)  
3225 谷王孝熙 (南榮國中)

#### 5、鐵餅 (19 人)

3011 陳宥晉 (東港高中)      3022 吳桐羽 (東港高中)      3035 林秉奎 (明正國中)  
3072 林名峻 (中正國中)      3098 鍾岳勳 (里港國中)      3101 阮政豪 (里港國中)  
3113 潘宏愷 (高泰國中)      3119 李明亮 (內埔國中)      3123 劉柏均 (崇文國中)  
3132 施昀翔 (崇文國中)      3144 羅宇恩 (萬巒國中)      3146 鄒宇希 (萬巒國中)  
3168 陳維恩 (林邊國中)      3178 潘家興 (林邊國中)      3181 廖子捷 (南州國中)  
3182 陳順隆 (南州國中)      3202 林宸豪 (恆春國中)      3214 蘇冠升 (南榮國中)  
3225 谷王孝熙 (南榮國中)

#### 6、標槍 (16 人)

3020 吳柏峰 (東港高中)      3023 李諭錚 (東港高中)      3032 王昊恩 (明正國中)  
3101 阮政豪 (里港國中)      3108 楊承恩 (高泰國中)      3111 楊承恩 (高泰國中)  
3113 潘宏愷 (高泰國中)      3123 劉柏均 (崇文國中)      3129 楊家恩 (崇文國中)  
3144 羅宇恩 (萬巒國中)      3155 林子洋 (萬丹國中)      3160 廖伯愷 (林邊國中)  
3172 李炎世 (林邊國中)      3181 廖子捷 (南州國中)      3187 黃柏溢 (南州國中)  
3194 黃上恩 (恆春國中)      3200 潘瑞龍 (恆春國中)

#### 7、鏈球 (10 人)

3022 吳桐羽 (東港高中)      3026 李制憲 (東港高中)      3073 劉承恩 (長治國中)  
3081 劉育誠 (長治國中)      3115 王靖 (內埔國中)      3118 黃泓志 (內埔國中)  
3173 潘昱愷 (林邊國中)      3182 陳順隆 (南州國中)      3187 黃柏溢 (南州國中)  
3196 尤崇恩 (恆春國中)

#### 8、100M (33 人)

3002 羅亦鴻 (大同高中)      3003 方銘溢 (大同高中)      3005 范軍翔 (來義高中)  
3006 程翰森 (來義高中)      3012 黃品暉 (東港高中)      3014 顏禾豫 (東港高中)  
3044 邱慕帆 (明正國中)      3045 劉宥晟 (明正國中)      3057 林翊嘉 (中正國中)  
3067 唐律言 (中正國中)      3077 尤子睿 (長治國中)      3082 古御廷 (長治國中)  
3083 林奐宇 (九如國中)      3089 陳鵬丞 (九如國中)      3093 林中佑 (里港國中)  
3096 楊浩昀 (里港國中)      3102 陳柏佑 (鹽埔國中)      3103 陳柏廷 (鹽埔國中)  
3114 吳承翰 (內埔國中)      3120 周宇浩 (內埔國中)      3135 曾家睿 (崇文國中)  
3136 黃聖育 (崇文國中)      3138 吳丞祐 (萬巒國中)      3145 尤浩軍 (萬巒國中)  
3156 鐘奕盛 (萬丹國中)      3158 林彥丞 (萬丹國中)      3174 蘇昱豪 (林邊國中)  
3180 李禹珰 (林邊國中)      3185 蔡鈞凱 (南州國中)      3186 陳冠役 (南州國中)  
3215 潘宥翔 (南榮國中)      3230 陳冠廷 (光春國中)      3232 周嘉茂 (光春國中)

#### 9、200M (37 人)

3001 李泓慶 (大同高中)      3003 方銘溢 (大同高中)      3006 程翰森 (來義高中)

3007 潘鎧龍 (來義高中)	3010 吳忻承 (東港高中)	3012 黃品暉 (東港高中)
3037 周立行 (明正國中)	3045 劉宥晟 (明正國中)	3062 宋丞哲 (中正國中)
3067 唐律言 (中正國中)	3077 尤子睿 (長治國中)	3082 古御廷 (長治國中)
3087 江宥昌 (九如國中)	3089 陳鵬丞 (九如國中)	3093 林中佑 (里港國中)
3096 楊浩昀 (里港國中)	3102 陳柏佑 (鹽埔國中)	3104 杜約瑟 (高樹國中)
3108 楊承恩 (高泰國中)	3111 楊承恩 (高泰國中)	3112 潘正一 (高泰國中)
3120 周宇浩 (內埔國中)	3126 潘力帆 (崇文國中)	3127 潘柚廷 (崇文國中)
3138 吳丞祐 (萬巒國中)	3149 黃翊 (萬巒國中)	3153 林健勇 (萬丹國中)
3158 林彥丞 (萬丹國中)	3174 蘇昱豪 (林邊國中)	3180 李禹珰 (林邊國中)
3184 陳宗德 (南州國中)	3186 陳冠役 (南州國中)	3190 林茗睿 (車城國中)
3212 馬夏恩 (獅子國中)	3224 楊侑桀 (南榮國中)	3229 傅祥綸 (南榮國中)
3230 陳冠廷 (光春國中)	3232 周嘉茂 (光春國中)	

### 10、400M (31 人)

3008 薛子御 (來義高中)	3017 林郁軒 (東港高中)	3028 郭紘呈 (東港高中)
3031 郭峻承 (明正國中)	3037 周立行 (明正國中)	3059 莊右聖 (中正國中)
3065 林珽豪 (中正國中)	3075 劉晨禾 (長治國中)	3084 謝明心 (九如國中)
3088 陳宥綸 (九如國中)	3094 黃宗橋 (里港國中)	3097 廖濬承 (里港國中)
3105 葉昊恩 (高泰國中)	3108 楊承恩 (高泰國中)	3111 楊承恩 (高泰國中)
3116 羅程鴻 (內埔國中)	3124 包佑威 (崇文國中)	3128 林宥澂 (崇文國中)
3142 陳子魁 (萬巒國中)	3149 黃翊 (萬巒國中)	3154 林邑安 (萬丹國中)
3164 劉柏佑 (林邊國中)	3169 唐敏傑 (林邊國中)	3184 陳宗德 (南州國中)
3188 吳丁風 (南州國中)	3190 林茗睿 (車城國中)	3192 陳于沁 (恆春國中)
3205 何以諾 (牡丹國中)	3210 王子杰 (獅子國中)	3211 石恩宥 (獅子國中)
3218 張啓譚 (南榮國中)	3227 吳佶祐 (南榮國中)	

### 11、800M (34 人)

3017 林郁軒 (東港高中)	3018 蔡岳澂 (東港高中)	3038 黃世硯 (明正國中)
3051 紀呈宥 (明正國中)	3055 許勝德 (中正國中)	3059 莊右聖 (中正國中)
3075 劉晨禾 (長治國中)	3080 吳隆億 (長治國中)	3085 黃子晉 (九如國中)
3088 陳宥綸 (九如國中)	3091 徐冠智 (里港國中)	3094 黃宗橋 (里港國中)
3106 楊允睿 (高泰國中)	3109 邱敏皓 (高泰國中)	3116 羅程鴻 (內埔國中)
3117 林柏廷 (內埔國中)	3125 周陽 (崇文國中)	3128 林宥澂 (崇文國中)
3139 潘羿廷 (萬巒國中)	3150 劉展碩 (萬巒國中)	3157 洪銘志 (萬丹國中)
3159 石旻玄 (萬丹國中)	3161 黃靖淵 (林邊國中)	3169 唐敏傑 (林邊國中)
3191 林政佑 (車城國中)	3197 方龍宇 (恆春國中)	3199 楊天順 (恆春國中)
3206 方致亮 (牡丹國中)	3209 田冠軒 (獅子國中)	3213 黃以峰 (獅子國中)
3217 洪睿祥 (南榮國中)	3228 許丞喆 (南榮國中)	3231 潘羿任 (光春國中)
3233 邱柏翰 (光春國中)		

### 12、1500M (30 人)

3013 阮宇賢 (東港高中)	3018 蔡岳澂 (東港高中)	3040 梅恩旻 (明正國中)
3051 紀呈宥 (明正國中)	3054 吳柏叡 (中正國中)	3055 許勝德 (中正國中)
3079 鄭喆 (長治國中)	3080 吳隆億 (長治國中)	3086 陳冠瑜 (九如國中)

3090 劉睿杰 (九如國中)      3091 徐冠智 (里港國中)      3100 鄧詠麒 (里港國中)  
3106 楊允睿 (高泰國中)      3107 馬秩胤 (高泰國中)      3117 林柏廷 (內埔國中)  
3126 潘力帆 (崇文國中)      3131 吳桀睿 (崇文國中)      3139 潘羿廷 (萬巒國中)  
3141 林榕祐 (萬巒國中)      3166 蔡宗佑 (林邊國中)      3167 吳冠霖 (林邊國中)  
3183 林峻亦 (南州國中)      3191 林政佑 (車城國中)      3195 高晨耀 (恆春國中)  
3199 楊天順 (恆春國中)      3206 方致亮 (牡丹國中)      3209 田冠軒 (獅子國中)  
3213 黃以峰 (獅子國中)      3217 洪睿祥 (南榮國中)      3221 唐靖崴 (南榮國中)

### 13、2000M 障礙 (16 人)

3015 蘇建霖 (東港高中)      3025 簡子炯 (東港高中)      3038 黃世硯 (明正國中)  
3050 郭繹廷 (明正國中)      3061 曾名睿 (中正國中)      3066 許育銘 (中正國中)  
3074 蔡子揚 (長治國中)      3079 鄭喆 (長治國中)      3095 郭政威 (里港國中)  
3109 邱敏皓 (高泰國中)      3194 黃上恩 (恆春國中)      3198 尤閔閔 (恆春國中)  
3208 陳尚澤 (獅子國中)      3211 石恩宥 (獅子國中)      3216 張駿洧 (南榮國中)  
3228 許丞喆 (南榮國中)

### 14、5000M 競走 (14 人)

3039 吳承澍 (明正國中)      3041 李鎮宇 (明正國中)      3053 林民義 (中正國中)  
3095 郭政威 (里港國中)      3110 吳瑜恩 (高泰國中)      3121 林睿竣 (內埔國中)  
3137 曾冠翔 (萬巒國中)      3147 潘彥君 (萬巒國中)      3171 阮群祐 (林邊國中)  
3175 林品睿 (林邊國中)      3197 方龍宇 (恆春國中)      3203 鄭亦宸 (恆春國中)  
3216 張駿洧 (南榮國中)      3220 鄭琮祺 (南榮國中)

### 15、110 公尺跨欄 (15 人)

3014 顏禾豫 (東港高中)      3021 許閔洧 (東港高中)      3039 吳承澍 (明正國中)  
3047 張甯崴 (明正國中)      3058 鄭靖翰 (中正國中)      3092 尤泓瑞 (里港國中)  
3100 鄧詠麒 (里港國中)      3140 潘泓丞 (萬巒國中)      3152 潘德源 (萬巒國中)  
3163 陳加宸 (林邊國中)      3165 陳弈勳 (林邊國中)      3210 王子杰 (獅子國中)  
3212 馬夏恩 (獅子國中)      3224 楊侑桀 (南榮國中)      3226 陳奕宸 (南榮國中)

### 16、3000M (16 人)

3029 楊子陞 (東港高中)      3066 許育銘 (中正國中)      3069 魏靖祐 (中正國中)  
3107 馬秩胤 (高泰國中)      3110 吳瑜恩 (高泰國中)      3131 吳桀睿 (崇文國中)  
3134 潘聖杰 (崇文國中)      3141 林榕祐 (萬巒國中)      3151 潘奕勳 (萬巒國中)  
3166 蔡宗佑 (林邊國中)      3167 吳冠霖 (林邊國中)      3195 高晨耀 (恆春國中)  
3198 尤閔閔 (恆春國中)      3208 陳尚澤 (獅子國中)      3218 張啓譚 (南榮國中)  
3227 吳佶祐 (南榮國中)

### 17、400 公尺跨欄 (17 人)

3019 黃致誠 (東港高中)      3030 洪俊耀 (東港高中)      3047 張甯崴 (明正國中)  
3052 陳柏維 (明正國中)      3084 謝明心 (九如國中)      3092 尤泓瑞 (里港國中)  
3097 廖濬承 (里港國中)      3112 潘正一 (高泰國中)      3122 曾思賢 (內埔國中)  
3143 賴宥任 (萬巒國中)      3163 陳加宸 (林邊國中)      3192 陳于沁 (恆春國中)  
3193 李樂 (恆春國中)      3205 何以諾 (牡丹國中)      3207 林佑杰 (牡丹國中)

3223 簡子勛 (南榮國中)

3226 陳奕宸 (南榮國中)

### 18、4X100M 接力 (15 隊)

來義高中  
中正國中  
里港國中  
萬巒國中  
恆春國中

東港高中  
長治國中  
高泰國中  
林邊國中  
獅子國中

明正國中  
九如國中  
崇文國中  
南州國中  
南榮國中

### 19、4X400M 接力 (12 隊)

東港高中  
長治國中  
崇文國中  
恆春國中

明正國中  
里港國中  
萬巒國中  
獅子國中

中正國中  
高泰國中  
林邊國中  
南榮國中

### 20、混合五項 (10 人)

3009 鄭閔修 (東港高中)  
3043 陳柏煜 (明正國中)  
3193 李樂 (恆春國中)  
3222 陳炫聿 (南榮國中)

3027 林岱震 (東港高中)  
3176 曾子桔 (林邊國中)  
3201 吳晉育 (恆春國中)

3036 陳宥廷 (明正國中)  
3179 謝宏御 (林邊國中)  
3215 潘宥翔 (南榮國中)

## 六、國女

### 1、跳高 (10 人)

4002 施孟頌 (美和高中)  
4034 林泊融 (明正國中)  
4054 林腕煊 (長治國中)  
4151 洪甄瑩 (滿州國中)

4003 張簡芮恩 (屏榮高中)  
4038 蘇于庭 (中正國中)  
4055 陳采妮 (長治國中)

4020 林夢玟 (東港高中)  
4043 郭芷均 (中正國中)  
4083 蘇璽恩 (高泰國中)

### 2、撐竿跳高 (3 人)

4048 張品捷 (長治國中)

4119 林芷萱 (林邊國中)

4121 何奕萱 (林邊國中)

### 3、跳遠 (18 人)

4017 許喬茵 (東港高中)  
4030 戴羽希 (明正國中)  
4047 陳以恩 (長治國中)  
4109 曾雨彤 (萬巒國中)  
4149 高雨涵 (滿州國中)  
4163 潘貝菱 (南榮國中)

4022 蘇可芯 (東港高中)  
4038 蘇于庭 (中正國中)  
4048 張品捷 (長治國中)  
4110 唐睿涵 (萬巒國中)  
4151 洪甄瑩 (滿州國中)  
4171 陳于萱 (光春國中)

4025 楊嘉瀟 (明正國中)  
4039 黃湘甯 (中正國中)  
4067 陳子恩 (里港國中)  
4116 曾乙晴 (萬丹國中)  
4161 連悅丞 (南榮國中)  
4172 許莉昀 (光春國中)

### 4、鉛球 (22 人)

4028 王薪喬 (明正國中)

4032 張玲綺 (明正國中)

4049 邱柔恩 (長治國中)

4050 柳玉芯 (長治國中)	4061 李俐伶 (里港國中)	4072 余佳欣 (里港國中)
4082 詹晨瑤 (高泰國中)	4086 陳雅琦 (高泰國中)	4089 盧珮慈 (內埔國中)
4094 吳咨妤 (內埔國中)	4095 陳琳 (崇文國中)	4099 施妘臻 (崇文國中)
4114 湯詩薇 (萬巒國中)	4117 吳沛璇 (萬丹國中)	4118 李佳紋 (萬丹國中)
4120 蔡佳欣 (林邊國中)	4132 張佑恩 (南州國中)	4141 郭璽恩 (恆春國中)
4145 柯承汝 (恆春國中)	4148 高宇均 (滿州國中)	4152 黃愛倪 (滿州國中)
4168 鄭玟婷 (光春國中)		

### 5、鐵餅 (15 人)

4006 魏穎忻 (來義高中)	4026 潘羿璇 (明正國中)	4028 王薪喬 (明正國中)
4063 吳宛蒨 (里港國中)	4072 余佳欣 (里港國中)	4082 詹晨瑤 (高泰國中)
4089 盧珮慈 (內埔國中)	4091 盧品蓁 (內埔國中)	4099 施妘臻 (崇文國中)
4101 楊思俞 (崇文國中)	4108 張嫻嫻 (萬巒國中)	4114 湯詩薇 (萬巒國中)
4120 蔡佳欣 (林邊國中)	4130 葉珩辰 (林邊國中)	4137 董螢渲 (車城國中)

### 6、標槍 (12 人)

4006 魏穎忻 (來義高中)	4069 蔡寒梅 (里港國中)	4075 蘇玟齡 (里港國中)
4101 楊思俞 (崇文國中)	4106 蔡子玄 (崇文國中)	4117 吳沛璇 (萬丹國中)
4118 李佳紋 (萬丹國中)	4130 葉珩辰 (林邊國中)	4135 柯郁恩 (車城國中)
4137 董螢渲 (車城國中)	4148 高宇均 (滿州國中)	4152 黃愛倪 (滿州國中)

### 7、鏈球 (9 人)

4023 邱驛絜 (明正國中)	4035 林宸晞 (明正國中)	4049 邱柔恩 (長治國中)
4050 柳玉芯 (長治國中)	4069 蔡寒梅 (里港國中)	4075 蘇玟齡 (里港國中)
4091 盧品蓁 (內埔國中)	4108 張嫻嫻 (萬巒國中)	4132 張佑恩 (南州國中)

### 8、100M (32 人)

4004 高翊芸 (來義高中)	4007 林恩昕 (來義高中)	4014 黃巧君 (東港高中)
4022 蘇可芯 (東港高中)	4029 林宇璐 (明正國中)	4031 錢禹潼 (明正國中)
4044 葉朵兒 (中正國中)	4046 陳璿茵 (中正國中)	4051 溫沛情 (長治國中)
4053 董洺禎 (長治國中)	4058 黃靖媛 (九如國中)	4060 陳沛翎 (九如國中)
4062 曾宥心 (里港國中)	4066 鄭子薇 (里港國中)	4077 楊祖倪 (高樹國中)
4078 陳乙秀 (高樹國中)	4080 杜旻潔 (高泰國中)	4090 潘榆潔 (內埔國中)
4092 謝恬芯 (內埔國中)	4096 羅宇晞 (崇文國中)	4098 李璇 (崇文國中)
4110 唐睿涵 (萬巒國中)	4111 謝心婕 (萬巒國中)	4115 李映璇 (萬丹國中)
4126 張佳欣 (林邊國中)	4131 周湘晴 (南州國中)	4150 劉桂姩 (滿州國中)
4157 高雨妃 (獅子國中)	4165 王暄喬 (南榮國中)	4166 谷婕 (南榮國中)
4167 江熙葦 (光春國中)	4170 雲厲喜愛 (光春國中)	

### 9、200M (31 人)

4004 高翊芸 (來義高中)	4007 林恩昕 (來義高中)	4014 黃巧君 (東港高中)
4019 吳沅捷 (東港高中)	4029 林宇璐 (明正國中)	4031 錢禹潼 (明正國中)
4044 葉朵兒 (中正國中)	4046 陳璿茵 (中正國中)	4051 溫沛情 (長治國中)
4057 林萱柔 (九如國中)	4059 林采潔 (九如國中)	4062 曾宥心 (里港國中)

4070 黃少芄 (里港國中)      4076 塩恩慈 (高樹國中)      4079 白舒玲 (高樹國中)  
4080 杜旻潔 (高泰國中)      4087 李咨妤 (內埔國中)      4090 潘榆潔 (內埔國中)  
4096 羅宇晞 (崇文國中)      4098 李璇 (崇文國中)      4111 謝心婕 (萬巒國中)  
4113 張徐庭 (萬巒國中)      4126 張佳欣 (林邊國中)      4131 周湘晴 (南州國中)  
4133 陳湘穎 (南州國中)      4136 張云萍 (車城國中)      4139 詹品恩 (恆春國中)  
4158 陳子芸 (獅子國中)      4159 吳雪月 (獅子國中)      4167 江熙葦 (光春國中)  
4170 雲厲喜愛 (光春國中)

#### 10、400M (23 人)

4008 湯婕妤 (來義高中)      4009 潘采利 (來義高中)      4012 陳怡靜 (東港高中)  
4013 李珮瑜 (東港高中)      4025 楊嘉滇 (明正國中)      4027 林侑潔 (明正國中)  
4040 翁尹珣 (中正國中)      4045 林子渝 (中正國中)      4052 吳宜縈 (長治國中)  
4056 施雅薰 (九如國中)      4059 林采潔 (九如國中)      4070 黃少芄 (里港國中)  
4071 陳玉驊 (里港國中)      4103 路兆 (崇文國中)      4105 陳玄采 (崇文國中)  
4112 鄭亦宣 (萬巒國中)      4113 張徐庭 (萬巒國中)      4127 陳怡諠 (林邊國中)  
4128 王鈺婷 (林邊國中)      4133 陳湘穎 (南州國中)      4136 張云萍 (車城國中)  
4140 王緹 (恆春國中)      4156 溫佩琳 (獅子國中)

#### 11、800M (21 人)

4008 湯婕妤 (來義高中)      4015 徐詣佩 (東港高中)      4016 葉湘彤 (東港高中)  
4036 董詩涵 (明正國中)      4052 吳宜縈 (長治國中)      4064 張簡沛緹 (里港國中)  
4073 陳秀梅 (里港國中)      4084 明沛翊 (高泰國中)      4088 賴呈芳 (內埔國中)  
4093 曾子丹 (內埔國中)      4103 路兆 (崇文國中)      4105 陳玄采 (崇文國中)  
4112 鄭亦宣 (萬巒國中)      4123 鄭采青 (林邊國中)      4138 劉詠愛 (恆春國中)  
4144 張品萱 (恆春國中)      4147 謝妤婕 (滿州國中)      4153 蔡方瑾 (牡丹國中)  
4156 溫佩琳 (獅子國中)      4159 吳雪月 (獅子國中)      4169 林育岑 (光春國中)

#### 12、1500M (17 人)

4005 陳晞 (來義高中)      4015 徐詣佩 (東港高中)      4018 林品彤 (東港高中)  
4036 董詩涵 (明正國中)      4065 潘玥霖 (里港國中)      4068 吳若毓 (里港國中)  
4084 明沛翊 (高泰國中)      4085 溫晴 (高泰國中)      4088 賴呈芳 (內埔國中)  
4093 曾子丹 (內埔國中)      4100 鄭安晴 (崇文國中)      4104 林善茹 (崇文國中)  
4123 鄭采青 (林邊國中)      4124 吳昱婷 (林邊國中)      4134 馮玄寧 (車城國中)  
4138 劉詠愛 (恆春國中)      4153 蔡方瑾 (牡丹國中)

#### 13、2000M 障礙 (5 人)

4033 沈芳羽 (明正國中)      4035 林宸晞 (明正國中)      4064 張簡沛緹 (里港國中)  
4073 陳秀梅 (里港國中)      4142 楊核渝 (恆春國中)

#### 14、5000M 競走 (7 人)

4065 潘玥霖 (里港國中)      4068 吳若毓 (里港國中)      4107 巴瑀柔 (萬巒國中)  
4125 賴儒欣 (林邊國中)      4141 郭璽恩 (恆春國中)      4142 楊核渝 (恆春國中)  
4162 曾夢仙 (南榮國中)

### 15、100 公尺跨欄 (18 人)

4016 葉湘彤 (東港高中)	4021 莊怡煊 (東港高中)	4024 朱姿穎 (明正國中)
4037 袁羽彤 (明正國中)	4058 黃靖媛 (九如國中)	4067 陳子恩 (里港國中)
4074 陳紓郁 (里港國中)	4081 唐納珍愛 (高泰國中)	4107 巴瑀柔 (萬巒國中)
4109 曾雨彤 (萬巒國中)	4139 詹品恩 (恆春國中)	4150 劉桂姩 (滿州國中)
4154 余涵 (牡丹國中)	4155 鍾晨葳 (牡丹國中)	4157 高雨妃 (獅子國中)
4158 陳子芸 (獅子國中)	4160 曾妍琍 (南榮國中)	4164 潘奕萱 (南榮國中)

### 16、3000M (7 人)

4001 蔡沛芹 (大同高中)	4100 鄭安晴 (崇文國中)	4104 林善茹 (崇文國中)
4124 吳昱婷 (林邊國中)	4125 賴儒欣 (林邊國中)	4134 馮玄寧 (車城國中)
4145 柯承汝 (恆春國中)		

### 17、400 公尺跨欄 (15 人)

4013 李珮瑜 (東港高中)	4021 莊怡煊 (東港高中)	4037 袁羽彤 (明正國中)
4053 董洺禎 (長治國中)	4056 施雅薰 (九如國中)	4071 陳玉驊 (里港國中)
4074 陳紓郁 (里港國中)	4122 鄭詩軒 (林邊國中)	4140 王緹 (恆春國中)
4144 張品萱 (恆春國中)	4147 謝妤婕 (滿州國中)	4154 余涵 (牡丹國中)
4155 鍾晨葳 (牡丹國中)	4160 曾妍琍 (南榮國中)	4164 潘奕萱 (南榮國中)

### 18、4X100M 接力 (15 隊)

來義高中	東港高中	明正國中
中正國中	長治國中	九如國中
里港國中	高泰國中	崇文國中
萬巒國中	林邊國中	恆春國中
滿州國中	獅子國中	南榮國中

### 19、4X400M 接力 (12 隊)

來義高中	東港高中	明正國中
中正國中	里港國中	高泰國中
崇文國中	萬巒國中	林邊國中
恆春國中	滿州國中	獅子國中

### 20、混合五項 (12 人)

4020 林夢玟 (東港高中)	4024 朱姿穎 (明正國中)	4034 林泊融 (明正國中)
4039 黃湘甯 (中正國中)	4081 唐納珍愛 (高泰國中)	4085 溫晴 (高泰國中)
4129 陳佩妤 (林邊國中)	4135 柯郁恩 (車城國中)	4143 龔子喬 (恆春國中)
4146 潘胡適 (滿州國中)	4161 連悅丞 (南榮國中)	4163 潘貝菱 (南榮國中)

## 七、小男

### 1、跳高 (5 人)

- |                |                |                |
|----------------|----------------|----------------|
| 1002 趙奕瑜 (屏東市) | 1022 劉佳霖 (屏東市) | 1043 劉宥澤 (內埔鄉) |
| 1061 許斯凱 (牡丹鄉) | 1071 黃于浩 (牡丹鄉) |                |

### 2、跳遠 (20 人)

- |                |                 |                |
|----------------|-----------------|----------------|
| 1002 趙奕瑜 (屏東市) | 1022 劉佳霖 (屏東市)  | 1027 蘇奕帆 (九如鄉) |
| 1029 林埕璋 (九如鄉) | 1042 王哲御 (內埔鄉)  | 1043 劉宥澤 (內埔鄉) |
| 1071 黃于浩 (牡丹鄉) | 1072 江祈恩 (牡丹鄉)  | 1082 吳天佑 (來義鄉) |
| 1085 邱聖祐 (來義鄉) | 1094 李愷瑞 (東港鎮)  | 1104 許竣堯 (東港鎮) |
| 1154 謝凱鈞 (長治鄉) | 1157 蔡乙億 (長治鄉)  | 1171 葉耘佑 (恆春鎮) |
| 1174 蔡翔全 (恆春鎮) | 1182 歐李健玆 (新園鄉) | 1188 蔡承旂 (新園鄉) |
| 1199 李偃濤 (萬丹鄉) | 1205 蔡長亨 (萬丹鄉)  |                |

### 3、鉛球 (18 人)

- |                |                |                |
|----------------|----------------|----------------|
| 1012 張騰灃 (屏東市) | 1015 洪翊睿 (屏東市) | 1039 陳奕升 (內埔鄉) |
| 1052 陳迦勒 (內埔鄉) | 1080 吳東璇 (佳冬鄉) | 1084 李鈞赫 (來義鄉) |
| 1093 何宥廷 (來義鄉) | 1112 蕭瑾薰 (東港鎮) | 1113 蔡尚廷 (東港鎮) |
| 1148 賴炫縈 (長治鄉) | 1152 鄭迪 (長治鄉)  | 1172 尤修哲 (恆春鎮) |
| 1173 謝承翰 (恆春鎮) | 1202 鄭宇翔 (萬丹鄉) | 1207 張庭碩 (萬巒鄉) |
| 1208 沈銓鈺 (萬巒鄉) | 1211 施昀佑 (瑪家鄉) | 1221 康乃祥 (鹽埔鄉) |

### 4、壘球擲遠 (24 人)

- |                 |                |                |
|-----------------|----------------|----------------|
| 1001 張簡宗祐 (屏東市) | 1015 洪翊睿 (屏東市) | 1023 王子源 (九如鄉) |
| 1030 黃懋騰 (九如鄉)  | 1037 蔡坤紘 (內埔鄉) | 1044 吳庭碩 (內埔鄉) |
| 1059 葉允赫 (牡丹鄉)  | 1062 周識為 (牡丹鄉) | 1076 邱子峻 (里港鄉) |
| 1078 蘇宥宇 (里港鄉)  | 1080 吳東璇 (佳冬鄉) | 1084 李鈞赫 (來義鄉) |
| 1093 何宥廷 (來義鄉)  | 1103 楊立謙 (東港鎮) | 1146 吳宸恩 (長治鄉) |
| 1152 鄭迪 (長治鄉)   | 1164 林千逸 (南州鄉) | 1167 蔡棋軒 (南州鄉) |
| 1172 尤修哲 (恆春鎮)  | 1175 韓宏邑 (恆春鎮) | 1201 陳沅楷 (萬丹鄉) |
| 1202 鄭宇翔 (萬丹鄉)  | 1211 施昀佑 (瑪家鄉) | 1221 康乃祥 (鹽埔鄉) |

### 5、60M (28 人)

- |                |                |                 |
|----------------|----------------|-----------------|
| 1016 陳愷珺 (屏東市) | 1019 鄭安廷 (屏東市) | 1025 林俊智 (九如鄉)  |
| 1028 邱俊諺 (九如鄉) | 1033 雷翔 (三地門鄉) | 1035 江羅以 (三地門鄉) |
| 1046 潘育德 (內埔鄉) | 1048 廖文卿 (內埔鄉) | 1059 葉允赫 (牡丹鄉)  |
| 1065 余東恩 (牡丹鄉) | 1074 戴子棋 (里港鄉) | 1088 朱祐安 (來義鄉)  |
| 1091 陳品叡 (來義鄉) | 1102 林龍耀 (東港鎮) | 1149 李俊毅 (長治鄉)  |
| 1155 邱立帆 (長治鄉) | 1169 陳昇銘 (南州鄉) | 1170 胡傑銘 (南州鄉)  |
| 1184 陳詠勛 (新園鄉) | 1191 李品陞 (新園鄉) | 1200 黃可丞 (萬丹鄉)  |
| 1201 陳沅楷 (萬丹鄉) | 1206 潘承銑 (萬巒鄉) | 1209 邵丞佑 (萬巒鄉)  |
| 1212 陳迦群 (潮州鎮) | 1214 楊杰紳 (潮州鎮) | 1216 謝博恩 (鹽埔鄉)  |
| 1219 辛志元 (鹽埔鄉) |                |                 |

### 6、100M (30 人)

- |                |                |                |
|----------------|----------------|----------------|
| 1005 丁泓傑 (屏東市) | 1010 薛涵太 (屏東市) | 1024 李東諺 (九如鄉) |
|----------------|----------------|----------------|



- |                |                 |                 |
|----------------|-----------------|-----------------|
| 1025 林俊智 (九如鄉) | 1034 董翰翔 (三地門鄉) | 1035 江羅以 (三地門鄉) |
| 1053 林主瑀 (內埔鄉) | 1054 蘇陳品鴻 (內埔鄉) | 1063 羅云廷 (牡丹鄉)  |
| 1068 葉允樂 (牡丹鄉) | 1074 戴子棋 (里港鄉)  | 1086 錢昊 (來義鄉)   |
| 1090 孔霆威 (來義鄉) | 1098 蔡政渝 (東港鎮)  | 1099 蔡侑楷 (東港鎮)  |
| 1145 黃紹騏 (長治鄉) | 1153 許育銘 (長治鄉)  | 1162 鄭沁育 (南州鄉)  |
| 1168 林育頡 (南州鄉) | 1178 陳聖峰 (高樹鄉)  | 1179 曾浚翰 (高樹鄉)  |
| 1183 陳冠璋 (新園鄉) | 1185 郭承璋 (新園鄉)  | 1197 藍威宇 (萬丹鄉)  |
| 1205 蔡長亨 (萬丹鄉) | 1209 邵丞佑 (萬巒鄉)  | 1213 吳昊育 (潮州鎮)  |
| 1215 黃駿紳 (潮州鎮) | 1217 劉峻誌 (鹽埔鄉)  | 1220 蔣弦錡 (鹽埔鄉)  |

### 7、200M (24 人)

- |                |                 |                |
|----------------|-----------------|----------------|
| 1007 劉瀚翔 (屏東市) | 1010 薛涵太 (屏東市)  | 1024 李東諺 (九如鄉) |
| 1027 蘇奕帆 (九如鄉) | 1032 陳愷言 (三地門鄉) | 1033 雷翔 (三地門鄉) |
| 1047 林立宸 (內埔鄉) | 1049 宋晟佑 (內埔鄉)  | 1068 葉允樂 (牡丹鄉) |
| 1072 江祈恩 (牡丹鄉) | 1086 錢昊 (來義鄉)   | 1087 李益 (來義鄉)  |
| 1144 陳彥睿 (長治鄉) | 1145 黃紹騏 (長治鄉)  | 1168 林育頡 (南州鄉) |
| 1170 胡傑銘 (南州鄉) | 1186 林侑陞 (新園鄉)  | 1189 林頡祈 (新園鄉) |
| 1195 呂奇霖 (萬丹鄉) | 1203 鄭昕岳 (萬丹鄉)  | 1207 張庭碩 (萬巒鄉) |
| 1210 潘紹銓 (萬巒鄉) | 1217 劉峻誌 (鹽埔鄉)  | 1218 邱俞銓 (鹽埔鄉) |

### 8、3000M 競走 (8 人)

- |                |                |                |
|----------------|----------------|----------------|
| 1003 謝旻紘 (屏東市) | 1004 楊秉澄 (屏東市) | 1036 余晟榮 (內埔鄉) |
| 1064 李易玗 (牡丹鄉) | 1176 傅冠哲 (恆春鎮) | 1177 陳柵嘉 (恆春鎮) |
| 1194 蘇郁楷 (萬丹鄉) | 1204 黃暉恩 (萬丹鄉) |                |

### 9、4X100M 接力 (15 隊)

- |     |     |      |
|-----|-----|------|
| 屏東市 | 九如鄉 | 三地門鄉 |
| 內埔鄉 | 牡丹鄉 | 里港鄉  |
| 來義鄉 | 東港鎮 | 林邊鄉  |
| 長治鄉 | 南州鄉 | 新園鄉  |
| 萬丹鄉 | 潮州鎮 | 鹽埔鄉  |

### 10、12X100M 接力 (7 隊)

- |     |     |     |
|-----|-----|-----|
| 屏東市 | 內埔鄉 | 牡丹鄉 |
| 東港鎮 | 林邊鄉 | 長治鄉 |
| 新園鄉 |     |     |

### 11、混合三項 (5 人)

- |                |                |                |
|----------------|----------------|----------------|
| 1006 陳子瓊 (屏東市) | 1008 李家彥 (屏東市) | 1038 邱鈺昇 (內埔鄉) |
| 1045 陳宥璋 (內埔鄉) | 1198 李峻霆 (萬丹鄉) |                |

## 八、小女

### 1、跳高 (10 人)

2020 李婕 (屏東市)	2021 李晴 (屏東市)	2049 陳霈慈 (內埔鄉)
2056 曾筱晴 (內埔鄉)	2071 許愛比 (牡丹鄉)	2074 歐晨曦 (牡丹鄉)
2094 李佳瑩 (佳冬鄉)	2095 謝采心 (佳冬鄉)	2202 張宸翎 (萬丹鄉)
2204 林妍彤 (萬丹鄉)		

### 2、跳遠 (24 人)

2020 李婕 (屏東市)	2021 李晴 (屏東市)	2032 邱沁蕎 (九如鄉)
2033 楊衣晨 (九如鄉)	2053 杜優倪 (內埔鄉)	2062 羅永甯 (內埔鄉)
2069 戴以勒 (牡丹鄉)	2084 余采映 (牡丹鄉)	2096 陳妍蓁 (佳冬鄉)
2098 張宥靚 (佳冬鄉)	2107 洪敏恩 (來義鄉)	2111 歐妍希 (來義鄉)
2119 謝欣岑 (東港鎮)	2125 黃苡甄 (東港鎮)	2167 郭宥伶 (長治鄉)
2169 劉已睿 (長治鄉)	2180 周采瑩 (恆春鎮)	2182 盧嘉妤 (恆春鎮)
2202 張宸翎 (萬丹鄉)	2205 陳又慈 (萬丹鄉)	2213 梁允歡 (瑪家鄉)
2215 董若芊 (瑪家鄉)	2217 潘星瑜 (潮州鎮)	2220 葉姚萍 (潮州鎮)

### 3、鉛球 (9 人)

2004 羅可芯 (屏東市)	2017 王于寧 (屏東市)	2063 張軒綺 (內埔鄉)
2076 戴瑜萱 (牡丹鄉)	2078 馬晨曦 (牡丹鄉)	2101 張子渝 (來義鄉)
2106 許辰欣 (來義鄉)	2214 陳宇婕 (瑪家鄉)	2223 劉奕敏 (鹽埔鄉)

### 4、壘球擲遠 (13 人)

2014 黃語潔 (屏東市)	2022 張婍璿 (屏東市)	2051 李楠瑄 (內埔鄉)
2063 張軒綺 (內埔鄉)	2076 戴瑜萱 (牡丹鄉)	2078 馬晨曦 (牡丹鄉)
2101 張子渝 (來義鄉)	2112 高諾莉 (來義鄉)	2173 邱致菁 (長治鄉)
2177 林承灃 (南州鄉)	2199 黃姿蓉 (萬丹鄉)	2201 辜子恩 (萬丹鄉)
2216 陳馳恩 (潮州鎮)		

### 5、60M (34 人)

2002 謝忻妘 (屏東市)	2018 劉蕎安 (屏東市)	2025 楊昀瞳 (九如鄉)
2027 曾詠渝 (九如鄉)	2041 歸恩霓 (三地門鄉)	2044 卓妍昕 (三地門鄉)
2050 洪悅琦 (內埔鄉)	2058 陳柔潔 (內埔鄉)	2080 林詩姍 (牡丹鄉)
2083 龔貝恩 (牡丹鄉)	2087 洪沛萱 (里港鄉)	2089 黃欣苳 (里港鄉)
2097 周妙諭 (佳冬鄉)	2098 張宥靚 (佳冬鄉)	2100 王培遙 (來義鄉)
2102 柯若婕 (來義鄉)	2121 王凱蒂 (東港鎮)	2129 許依萱 (東港鎮)
2157 楊婕君 (長治鄉)	2162 謝沂珈 (長治鄉)	2175 林玟伶 (南州鄉)
2178 陳怡婷 (南州鄉)	2183 洪聖喬 (新園鄉)	2195 楊紫晴 (新園鄉)
2197 黃翊芯 (萬丹鄉)	2201 辜子恩 (萬丹鄉)	2209 曾鈺晴 (萬巒鄉)
2210 林亞萱 (萬巒鄉)	2213 梁允歡 (瑪家鄉)	2215 董若芊 (瑪家鄉)
2221 朱元甯 (潮州鎮)	2222 羅暉希 (潮州鎮)	2224 陳析嘉 (鹽埔鄉)
2225 王荃湘 (鹽埔鄉)		

### 6、100M (32 人)

2008 潘芊慈 (屏東市)	2015 宋丁瑩 (屏東市)	2028 潘翊芸 (九如鄉)
----------------	----------------	----------------

2040 藍翊瑄 (九如鄉)  
2059 簡宇彤 (內埔鄉)  
2073 林恩緹 (牡丹鄉)  
2093 黃雯翎 (佳冬鄉)  
2102 柯若婕 (來義鄉)  
2159 董梓妍 (長治鄉)  
2179 陳佩如 (南州鄉)  
2197 黃翊芯 (萬丹鄉)  
2208 郭利嫻 (萬巒鄉)  
2224 陳析嘉 (鹽埔鄉)

2041 歸恩霓 (三地門鄉)  
2060 曹楊希 (內埔鄉)  
2086 官宇希 (里港鄉)  
2096 陳妍蓁 (佳冬鄉)  
2118 謝侑臻 (東港鎮)  
2171 吳俐嫻 (長治鄉)  
2188 蔡佳蓁 (新園鄉)  
2205 陳又慈 (萬丹鄉)  
2218 戴幼婷 (潮州鎮)  
2225 王荃湘 (鹽埔鄉)

2042 廖婕甯 (三地門鄉)  
2069 戴以勒 (牡丹鄉)  
2089 黃欣芃 (里港鄉)  
2100 王培遙 (來義鄉)  
2130 蔣詠仔 (東港鎮)  
2176 郭珮琦 (南州鄉)  
2189 林沁頤 (新園鄉)  
2206 張綺育 (萬巒鄉)  
2219 王映茹 (潮州鎮)

#### 7、200M (24 人)

2001 林宸靚 (屏東市)  
2037 楊巧甯 (九如鄉)  
2052 陳劭菲 (內埔鄉)  
2083 龔貝恩 (牡丹鄉)  
2093 黃雯翎 (佳冬鄉)  
2155 林雅涵 (長治鄉)  
2179 陳佩如 (南州鄉)  
2211 潘怡卉 (萬巒鄉)

2012 邱筱晴 (屏東市)  
2043 郭牧心 (三地門鄉)  
2060 曹楊希 (內埔鄉)  
2086 官宇希 (里港鄉)  
2115 陳琳 (來義鄉)  
2171 吳俐嫻 (長治鄉)  
2198 薛湘綺 (萬丹鄉)  
2212 潘雅妮 (萬巒鄉)

2031 陳永心 (九如鄉)  
2044 卓妍昕 (三地門鄉)  
2079 林凱緹 (牡丹鄉)  
2087 洪沛萱 (里港鄉)  
2116 林語柔 (來義鄉)  
2176 郭珮琦 (南州鄉)  
2203 林佩慈 (萬丹鄉)  
2223 劉奕敏 (鹽埔鄉)

#### 8、3000M 競走 (9 人)

2005 周倪妮 (屏東市)  
2061 宋玗駘 (內埔鄉)  
2103 楊芯艾 (來義鄉)

2024 賴煖頤 (屏東市)  
2070 陳高子寧 (牡丹鄉)  
2117 湯珮妤 (來義鄉)

2057 林益如 (內埔鄉)  
2081 張瑋臻 (牡丹鄉)  
2181 柯亭羽 (恆春鎮)

#### 9、4X100M 接力 (16 隊)

屏東市  
內埔鄉  
佳冬鄉  
林邊鄉  
新園鄉  
潮州鎮

九如鄉  
牡丹鄉  
來義鄉  
長治鄉  
萬丹鄉

三地門鄉  
里港鄉  
東港鎮  
南州鄉  
萬巒鄉

#### 10、12X100M 接力 (9 隊)

屏東市  
牡丹鄉  
林邊鄉

九如鄉  
來義鄉  
長治鄉

內埔鄉  
東港鎮  
新園鄉

#### 11、混合三項 (6 人)

2010 鍾采潔 (屏東市)  
2064 李芷柔 (內埔鄉)

2013 蔡婷羽 (屏東市)  
2077 戴瑜珍 (牡丹鄉)

2048 張詠甯 (內埔鄉)  
2082 黃珊妮 (牡丹鄉)

## 九、高中

### 1、4X400M 混合接力 (2 隊)

恆春工商

東港高中

## 十、國中

### 1、4X400M 混合接力 (10 隊)

東港高中

九如國中

萬巒國中

牡丹國中

明正國中

高泰國中

車城國中

中正國中

崇文國中

恆春國中

## 十一、機關男甲組

### 1、跳遠 (5 人)

9022 王士銘 (縣議會)

9056 朱昱承 (警察局)

9049 李易軒 (消防局)

9057 呂秉恆 (警察局)

9052 孫瑞宏 (消防局)

### 2、鉛球 (8 人)

9012 葉子孝 (牡丹鄉)

9040 邱敏軒 (衛生局)

9065 陳晟 (警察局)

9037 陳鳳昌 (財稅局)

9044 王駿睿 (消防局)

9066 崔方謀 (警察局)

9039 陳明宏 (衛生局)

9051 楊勝傑 (消防局)

### 3、100 公尺 (6 人)

9023 黃柏翰 (教育處)

9050 陳彥志 (消防局)

9030 蔡瑋晟 (地政處)

9067 楊博宇 (警察局)

9048 李亞駿 (消防局)

9068 陳冠名 (警察局)

### 4、1500 公尺 (6 人)

9032 張家豪 (社會處)

9069 陳冠翰 (警察局)

9035 賴韋劭 (環境保護局)

9114 陳品華 (屏東縣政府長期照  
護處)

9053 陳華健 (警察局)

9117 鄭宇翔 (屏東縣政府長期照  
護處)

## 十二、機關男乙組

### 1、跳遠 (6 人)

9002 曾尚仁 (屏東市)

9045 吳坤學 (消防局)

9007 黃英杰 (牡丹鄉)

9055 吳怡賢 (警察局)

9027 邱相銘 (地政處)

9061 劉家宏 (警察局)

## 2、鉛球 (6 人)

9007 黃英杰 (牡丹鄉)

9046 陳世鴻 (消防局)

9034 鄭智鴻 (水利處)

9060 林柏菁 (警察局)

9036 蔡光雄 (財稅局)

9078 謝易成 (警察局)

## 3、100 公尺 (7 人)

9004 李天賞 (三地門鄉)

9027 邱相銘 (地政處)

9064 黃治憲 (警察局)

9013 卓德明 (來義鄉)

9047 姚家慶 (消防局)

9017 林宏文 (獅子鄉)

9062 蔡順福 (警察局)

## 4、1500 公尺 (6 人)

9003 張嘉智 (屏東市)

9029 吳俊慶 (地政處)

9016 謝志強 (獅子鄉)

9062 蔡順福 (警察局)

9028 陳玉堂 (地政處)

9063 邱一峯 (警察局)

## 十三、機關女甲組

### 1、跳遠 (6 人)

9009 陳若雁 (牡丹鄉)

9024 羅婉瑜 (農業處)

9011 周家萱 (牡丹鄉)

9058 許玲毓 (警察局)

9015 劉達灣 (來義鄉)

9077 吳于瑄 (警察局)

### 2、鉛球 (6 人)

9019 葉孟君 (獅子鄉)

9054 蔡宛玲 (警察局)

9020 謝瑋姍 (獅子鄉)

9075 蔡佳芹 (警察局)

9026 潘玉庭 (農業處)

9120 王敬屏 (屏東縣政府長期照  
護處)

### 3、100 公尺 (8 人)

9015 劉達灣 (來義鄉)

9043 林筱綺 (消防局)

9116 呂碧琪 (屏東縣政府長期照  
護處)

9024 羅婉瑜 (農業處)

9075 蔡佳芹 (警察局)

9121 林姿吟 (屏東縣政府長期照  
護處)

9031 王品蓁 (地政處)

9077 吳于瑄 (警察局)

### 4、800 公尺 (4 人)

9010 洪瑋禎 (牡丹鄉)

9076 潘昀暄 (警察局)

9033 王新雅 (社會處)

9071 江雅智 (警察局)

## 十四、機關女乙組

### 1、跳遠 (4 人)

9014 高錢妹 (來義鄉)

9118 張瑜庭 (屏東縣政府長期照  
護處)

9070 張攸瑀 (警察局)

9073 戴葵琳 (警察局)

### 2、鉛球 (13 人)

9001 劉珮薇 (屏東市)

9008 胡雅平 (牡丹鄉)

9005 陳貴珍 (三地門鄉)

9018 鄭娟萍 (獅子鄉)

9006 劉曉萍 (牡丹鄉)

9021 潘玉珮 (滿州鄉)

9025 蕭淑芳 (農業處)                      9038 莊美英 (財稅局)                      9041 楊貴妃 (衛生局)  
9042 林憶婷 (消防局)                      9059 李欣凌 (警察局)                      9072 葉梅芬 (警察局)  
9118 張瑜庭 (屏東縣政府長期照  
護處)

### 3、100 公尺 (3 人)

9073 戴葵琳 (警察局)                      9074 黃慧宜 (警察局)                      9119 賴娟伊 (屏東縣政府長期照  
護處)

### 4、800 公尺 (3 人)

9070 張俶瑀 (警察局)                      9074 黃慧宜 (警察局)                      9115 孫佩如 (屏東縣政府長期照  
護處)

## 十五、學校男甲組

### 1、跳遠 (5 人)

9089 吳家瑋 (屏東視導區)                      9091 林杰 (屏東視導區)                      9097 魏家偉 (潮州視導區)  
9098 巴念祖 (潮州視導區)                      9106 林惠龍 (屏北視導區)

### 2、鉛球 (1 人)

9095 樊盟鎮 (潮州視導區)

### 3、100 公尺 (4 人)

9091 林杰 (屏東視導區)                      9092 簡育朋 (屏東視導區)                      9095 樊盟鎮 (潮州視導區)  
9100 吳紹宇 (東港視導區)

### 4、1500 公尺 (1 人)

9089 吳家瑋 (屏東視導區)

## 十六、學校男乙組

### 1、跳遠 (4 人)

9079 蔡永川 (美和科大)                      9080 潘建志 (至正國中)                      9088 潘文傑 (南榮國中)  
9105 方博立 (屏北視導區)

### 2、鉛球 (1 人)

9099 陳大章 (潮州視導區)

### 3、100 公尺 (5 人)

9079 蔡永川 (美和科大)                      9085 李煥元 (高泰國中)                      9087 曾佳鵬 (萬巒國中)  
9088 潘文傑 (南榮國中)                      9105 方博立 (屏北視導區)

### 4、1500 公尺 (3 人)

9080 潘建志 (至正國中)                      9090 鍾政凱 (屏東視導區)                      9096 林志偉 (潮州視導區)

## 十七、學校女甲組

### 1、跳遠 (4 人)

9107 黃淳婉 (屏北視導區)      9109 簡寶玲 (屏南視導區)      9111 黃柔鏜 (屏南視導區)  
9113 葉吳佳君 (屏南視導區)

### 2、鉛球 (5 人)

9084 吳莉娟 (高樹國中)      9101 陳倚慧 (東港視導區)      9102 郭瑋真 (屏北視導區)  
9111 黃柔鏜 (屏南視導區)      9112 張簡安容 (屏南視導區)

### 3、100 公尺 (4 人)

9101 陳倚慧 (東港視導區)      9103 徐子歡 (屏北視導區)      9107 黃淳婉 (屏北視導區)  
9110 徐如君 (屏南視導區)

### 4、800 公尺 (3 人)

9083 林蘭筠 (高樹國中)      9108 賴佩妤 (屏南視導區)      9113 葉吳佳君 (屏南視導區)

## 十八、學校女乙組

### 1、跳遠 (2 人)

9094 歐雅芬 (潮州視導區)      9104 林麗玉 (屏北視導區)

### 2、鉛球 (4 人)

9081 姚嘉君 (高樹國中)      9082 許麗婷 (高樹國中)      9094 歐雅芬 (潮州視導區)  
9104 林麗玉 (屏北視導區)

### 3、100 公尺 (1 人)

9086 藍苑綺 (內埔國中)

### 4、800 公尺 (2 人)

9086 藍苑綺 (內埔國中)      9093 鄭素珍 (屏東視導區)

## 十九、機關混合組

### 1、12x100 大隊接力 (7 隊)

三地門鄉  
教育處  
警察局

牡丹鄉  
農業處

獅子鄉  
財稅局

## 二十、學校混合組

### 1、12x100 大隊接力 (2 隊)

高樹國中

屏南視導區



# 113 年縣運暨公教運動會田徑比賽秩序表

第一天 12 月 13 日 星期五 上午

場次	時間	組別	項目	賽別
1001	10:30	高女	三級跳遠	決賽 2 人
1002	10:30	社女	三級跳遠	決賽 2 人
1003	10:30	國女	400 公尺	預賽 23 人    3 組    1+5
1004	10:35	國女	標槍	決賽 12 人
1005	10:40	小女	跳高	決賽 10 人
1006	10:40	國男	400 公尺	預賽 31 人    4 組    1+4
1007	10:45	小男	鉛球	決賽 18 人
1008	10:52	社男	400 公尺	預賽 10 人    2 組    2+4
1009	11:05	小女	100 公尺	預賽 32 人    4 組    1+4
1010	11:10	高男	三級跳遠	決賽 7 人
1011	11:10	社男	三級跳遠	決賽 3 人
1012	11:15	小男	100 公尺	預賽 30 人    4 組    1+4
1013	11:23	國女	100 公尺	預賽 32 人    4 組    1+4
1014	11:32	國男	100 公尺	預賽 33 人    5 組    0+8
1015	11:42	高男	100 公尺	預賽 10 人    2 組    2+4

第一天 12 月 13 日 星期五 下午

場次	時間	組別	項目	賽別
1016	13:30	國男	跳高	決賽 6 人
1017	13:30	社男	標槍	決賽 9 人
1018	13:30	國女	400 公尺	決賽 8 人
1019	13:33	國男	400 公尺	決賽 8 人
1020	13:35	機關男乙	跳遠	決賽 6 人
1021	13:36	高女	400 公尺	決賽 1 人
1022	13:36	社女	400 公尺	決賽 2 人
1023	13:39	高男	400 公尺	決賽 8 人

1024	13:40	學校男乙	鉛球	決賽 1 人
1025	13:40	機關男乙	鉛球	決賽 6 人
1026	13:42	社男	400 公尺	決賽 8 人
1027	13:48	機關女乙	800 公尺	決賽 3 人
1028	13:48	機關女甲	800 公尺	決賽 4 人
1029	13:56	機關男乙	1500 公尺	決賽 6 人
1030	13:56	機關男甲	1500 公尺	決賽 6 人
1031	14:06	機關女乙	100 公尺	決賽 3 人
1032	14:08	機關男乙	100 公尺	決賽 7 人
1033	14:10	機關女甲	100 公尺	決賽 8 人
1034	14:10	機關男甲	跳遠	決賽 5 人
1035	14:12	機關男甲	100 公尺	決賽 6 人
1036	14:14	小女	100 公尺	決賽 8 人
1037	14:15	機關男甲	鉛球	決賽 8 人
1038	14:16	小男	100 公尺	決賽 8 人
1039	14:18	國女	100 公尺	決賽 8 人
1040	14:20	國男	100 公尺	決賽 8 人
1041	14:22	高女	100 公尺	決賽 8 人
1042	14:24	高男	100 公尺	決賽 8 人
1043	14:26	社女	100 公尺	決賽 4 人
1044	14:28	社男	100 公尺	決賽 7 人
1045	14:30	小女	壘球擲遠	決賽 13 人
1046	14:35	國女	2000 公尺障礙	決賽 5 人
1047	14:50	國男	2000 公尺障礙	決賽 16 人
1048	14:50	機關女甲	跳遠	決賽 6 人
1049	15:00	國女	跳高	決賽 10 人
1050	15:00	高女	跳高	決賽 2 人
1051	15:10	機關女乙	鉛球	決賽 13 人
1052	15:10	高女	3000 公尺障礙	決賽 2 人

1053	15:28	高男	3000 公尺障礙	決賽 1 人
1054	15:28	社男	3000 公尺障礙	決賽 1 人
1055	15:30	機關女乙	跳遠	決賽 4 人
1056	15:30	社男	鏈球	決賽 2 人
1057	15:45	高男	10000 公尺	決賽 1 人
1058	15:45	社女	10000 公尺	決賽 1 人
1059	15:45	社男	10000 公尺	決賽 1 人
1060	15:50	高男	標槍	決賽 7 人
1061	16:00	機關女甲	鉛球	決賽 6 人

第二天 12 月 14 日 星期六 上午

場次	時間	組別	項目	賽別
2001	8:00	國女全能 (1)	100 公尺跨欄	決賽 12 人 2 組
2002	8:08	高女全能 (1)	100 公尺跨欄	決賽 1 人
2003	8:10	社男	跳高	決賽 2 人
2004	8:10	高男	跳高	決賽 7 人
2005	8:10	高女	鏈球	決賽 6 人
2006	8:10	社女	鏈球	決賽 2 人
2007	8:15	國男全能 (1)	110 公尺跨欄	決賽 10 人 2 組
2008	8:24	高男全能 (1)	100 公尺	決賽 1 人
2009	8:26	社男全能 (1)	100 公尺	決賽 2 人
2010	8:28	小女全能 (1)	100 公尺	決賽 6 人
2011	8:30	小男全能 (1)	100 公尺	決賽 5 人
2012	8:30	學校男甲	跳遠	決賽 5 人
2013	8:30	學校男乙	跳遠	決賽 4 人
2014	8:32	學校女乙	100 公尺	決賽 1 人
2015	8:32	學校女甲	100 公尺	決賽 4 人
2016	8:34	學校男乙	100 公尺	決賽 5 人
2017	8:36	學校男甲	100 公尺	決賽 4 人
2018	8:45	國女	1500 公尺	17 人分 2 組計時決賽
2019	8:50	學校女乙	鉛球	決賽 4 人

2020	9:00	國男	1500 公尺	30 人分 3 組計時決賽
2021	9:20	國女	鏈球	決賽 9 人
2022	9:22	高女	1500 公尺	決賽 3 人
2023	9:22	社女	1500 公尺	決賽 3 人
2024	9:30	高男	1500 公尺	決賽 8 人
2025	9:30	高女全能 (2)	跳高	決賽 1 人
2026	9:30	國女全能 (2)	跳高	決賽 12 人
2027	9:37	社男	1500 公尺	決賽 8 人
2028	9:50	國男	鉛球	決賽 21 人
2029	9:50	高男全能 (2)	跳遠	決賽 1 人
2030	9:50	社男全能 (2)	跳遠	決賽 2 人
2031	9:50	小女	60 公尺	預賽 34 人 5 組 0+8
2032	10:00	小男	60 公尺	預賽 28 人 4 組 1+4
2033	10:10	社女	標槍	決賽 1 人
2034	10:10	高女	標槍	決賽 6 人
2035	10:15	小女	200 公尺	預賽 24 人 3 組 1+5
2036	10:20	學校女乙	跳遠	決賽 2 人
2037	10:20	學校女甲	跳遠	決賽 4 人
2038	10:21	小男	200 公尺	預賽 24 人 3 組 1+5
2039	10:27	國女	200 公尺	預賽 31 人 4 組 1+4
2040	10:35	國男	200 公尺	預賽 37 人 5 組 0+8
2041	10:40	小男	跳高	決賽 5 人
2042	10:40	高男	鐵餅	決賽 3 人
2043	10:45	高男	200 公尺	預賽 9 人 2 組 2+4
2044	10:49	社男	200 公尺	預賽 10 人 2 組 2+4
2045	11:00	國男全能 (2)	鉛球	決賽 10 人
2046	11:00	小男	壘球擲遠	決賽 24 人
2047	11:05	國女	400 公尺跨欄	預賽 15 人 2 組 2+4
2048	11:10	小女全能 (2)	鉛球	決賽 6 人
2049	11:10	國女	跳遠	決賽 18 人

2050	11:15	國男	400 公尺跨欄	預賽 17 人 3 組 1+5
2051	11:25	小女	4x100 公尺接力	預賽 16 隊 2 組 2+4
2052	11:30	小男全能 (2)	跳高	決賽 5 人
2053	11:35	小男	4x100 公尺接力	預賽 15 隊 2 組 2+4
2054	11:40	高男全能 (3)	鉛球	決賽 1 人
2055	11:40	社男全能 (3)	鉛球	決賽 2 人
2056	11:45	國女	4x100 公尺接力	預賽 15 隊 2 組 2+4
2057	11:55	國男	4x100 公尺接力	預賽 15 隊 2 組 2+4

**第二天 12 月 14 日 星期六 下午**

場次	時間	組別	項目	賽別
2060	13:30	國男	標槍	決賽 16 人
2061	13:30	小男	跳遠	決賽 20 人
2062	13:30	國女	400 公尺跨欄	決賽 8 人
2063	13:33	高女	400 公尺跨欄	決賽 5 人
2064	13:33	社女	400 公尺跨欄	決賽 1 人
2065	13:38	國男	400 公尺跨欄	決賽 8 人
2066	13:40	國男全能 (3)	跳高	決賽 10 人
2067	13:40	高女全能 (3)	鉛球	決賽 1 人
2068	13:43	高男	400 公尺跨欄	決賽 6 人
2069	13:43	社男	400 公尺跨欄	決賽 2 人
2070	13:55	小男全能 (3)	鉛球	決賽 5 人
2071	13:55	小女	60 公尺	決賽 8 人
2072	13:57	小男	60 公尺	決賽 8 人
2073	14:05	學校女乙	800 公尺	決賽 2 人
2074	14:05	學校女甲	800 公尺	決賽 3 人
2075	14:15	學校男乙	1500 公尺	決賽 3 人
2076	14:15	學校男甲	1500 公尺	決賽 1 人
2077	14:20	國男	鐵餅	決賽 19 人
2078	14:25	小女	4x100 公尺接力	決賽 8 隊
2079	14:30	國女全能 (3)	鉛球	決賽 12 人

2080	14:30	小男	4x100 公尺接力	決賽 8 隊
2081	14:35	國女	4x100 公尺接力	決賽 8 隊
2082	14:40	國男	4x100 公尺接力	決賽 8 隊
2083	14:45	高女	4x100 公尺接力	決賽 4 隊
2084	14:45	社女	4x100 公尺接力	決賽 1 隊
2085	14:50	高男	跳遠	決賽 15 人
2086	14:50	高男	4x100 公尺接力	決賽 8 隊
2087	14:55	社男	4x100 公尺接力	決賽 3 隊
2088	15:00	高男全能 (4)	跳高	決賽 1 人
2089	15:00	社男全能 (4)	跳高	決賽 2 人
2090	15:05	高男全能 (5)	400 公尺	決賽 1 人
2091	15:05	社男全能 (5)	400 公尺	決賽 2 人
2092	15:10	國女	鉛球	決賽 22 人
2093	15:15	高女全能 (4)	200 公尺	決賽 1 人
2094	15:20	高女	5000 公尺	決賽 2 人
2095	15:20	社女	5000 公尺	決賽 2 人
2096	15:20	高男	5000 公尺	決賽 6 人
2097	15:20	社男	5000 公尺	決賽 8 人
2098	15:40	社男	鐵餅	決賽 3 人
2099	15:40	小女全能 (3)	跳高	決賽 6 人
2100	15:50	高女	跳遠	決賽 10 人
2101	15:50	國中混合	4x400 公尺接力	10 隊分 2 組計時決賽
2102	15:50	高中混合	4x400 公尺接力	決賽 2 隊

第三天 12 月 15 日 星期日 上午

場次	時間	組別	項目	賽別
3001	7:30	高女	10000 公尺競走	決賽 2 人
3002	7:30	高男	10000 公尺競走	決賽 2 人
3003	7:30	國女	5000 公尺競走	決賽 7 人
3004	7:30	國男	5000 公尺競走	決賽 14 人

3005	8:20	國女	撐竿跳	決賽 3 人
3006	8:20	高女	撐竿跳	決賽 4 人
3007	8:20	社女	撐竿跳	決賽 1 人
3008	8:30	高男	鏈球	決賽 4 人
3009	8:30	高女全能 (5)	跳遠	決賽 1 人
3010	8:30	國女全能 (4)	跳遠	決賽 12 人
3011	8:40	社男全能 (6)	110 公尺跨欄	決賽 2 人
3012	8:40	學校女甲	鉛球	決賽 5 人
3013	8:43	高男全能 (6)	110 公尺跨欄	決賽 1 人
3014	8:48	國男	110 公尺跨欄	預賽 15 人 2 組 2+4
3015	9:00	國女	100 公尺跨欄	預賽 18 人 3 組 1+5
3016	9:00	國男	鏈球	決賽 10 人
3017	9:00	國男全能 (4)	跳遠	決賽 10 人
3018	9:15	小女	3000 公尺競走	決賽 9 人
3019	9:15	小男	3000 公尺競走	決賽 8 人
3020	9:20	小女	鉛球	決賽 9 人
3021	9:30	社男	跳遠	決賽 4 人
3022	9:45	小女	200 公尺	決賽 8 人
3023	9:48	小男	200 公尺	決賽 8 人
3024	9:51	國女	200 公尺	決賽 8 人
3025	9:54	國男	200 公尺	決賽 8 人
3026	9:57	高女	200 公尺	決賽 5 人
3027	9:57	社女	200 公尺	決賽 3 人
3028	10:00	高男全能 (7)	鐵餅	決賽 1 人
3029	10:00	社男全能 (7)	鐵餅	決賽 2 人
3030	10:00	國男	撐竿跳高	決賽 5 人
3031	10:00	高男	撐竿跳高	決賽 7 人
3032	10:00	社男	撐竿跳高	決賽 2 人
3033	10:00	高男	200 公尺	決賽 8 人

3034	10:03	社男	200 公尺	決賽 8 人
3035	10:10	小女	跳遠	決賽 24 人
3036	10:10	高男	鉛球	決賽 4 人
3037	10:12	國女	800 公尺	預賽 21 人 3 組 1+5
3038	10:27	國男	800 公尺	預賽 34 人 4 組 1+4
3039	10:30	國女	鐵餅	決賽 15 人
3040	10:50	社男	鉛球	決賽 4 人
3041	10:50	學校男甲	鉛球	決賽 1 人
3042	10:50	國女	3000 公尺	決賽 7 人
3043	10:50	國男	3000 公尺	決賽 16 人
3044	11:10	國女	4x400 公尺接力	預賽 12 隊 2 組 2+4
3045	11:20	高女	鉛球	決賽 4 人
3046	11:20	社女	鉛球	決賽 2 人
3047	11:22	國男	4x400 公尺接力	預賽 12 隊 2 組 2+4
3048	11:30	高女	鐵餅	決賽 4 人
3049	11:30	高男全能 (8)	撐竿跳高	決賽 1 人
3050	11:30	社男全能 (8)	撐竿跳高	決賽 2 人
3051	11:36	小女	12x100 公尺接力	9 隊分 2 組計時決賽
3052	11:40	社女	跳遠	決賽 3 人
3053	11:52	小男	12x100 公尺接力	決賽 7 隊

**第三天 12 月 15 日 星期日 下午**

3054	13:30	國女	100 公尺跨欄	決賽 8 人
3055	13:36	高女	100 公尺跨欄	決賽 5 人
3056	13:36	社女	100 公尺跨欄	決賽 2 人
3057	13:40	高女全能 (6)	標槍	決賽 1 人
3058	13:40	國男	跳遠	決賽 20 人
3059	13:45	國男	110 公尺跨欄	決賽 8 人
3060	13:50	高男	110 公尺跨欄	決賽 5 人
3061	13:55	社男	110 公尺跨欄	決賽 3 人



3062	14:00	高男全能 (9)	標槍	決賽 1 人
3063	14:00	社男全能 (9)	標槍	決賽 2 人
3064	14:05	國女	800 公尺	決賽 8 人
3065	14:10	國男	800 公尺	決賽 8 人
3066	14:15	高女	800 公尺	決賽 4 人
3067	14:15	社女	800 公尺	決賽 2 人
3068	14:20	高男	800 公尺	決賽 8 人
3069	14:24	社男	800 公尺	決賽 6 人
3070	14:30	國女全能 (5)	800 公尺	決賽 12 人
3071	14:30	高女全能 (7)	800 公尺	決賽 1 人
3072	14:38	國女	4x400 公尺接力	決賽 8 隊
3073	14:46	國男	4x400 公尺接力	決賽 8 隊
3074	14:54	高女	4x400 公尺接力	決賽 2 隊
3075	14:54	社女	4x400 公尺接力	決賽 1 隊
3076	15:02	高男	4x400 公尺接力	決賽 6 隊
3077	15:08	社男	4x400 公尺接力	決賽 3 隊
3078	15:20	國男全能 (5)	1500 公尺	決賽 10 人
3079	15:20	高男全能 (10)	1500 公尺	決賽 1 人
3080	15:20	社男全能 (10)	1500 公尺	決賽 2 人
3081	15:35	學校男女大隊接力		決賽 2 隊
3082	15:45	機關男女大隊接力		決賽 7 隊

# 113 年屏東縣運暨公教聯合運動會游泳隊職員名單

## 一、社男

### 1、屏東市

執行教練:洪意淳

楊凱駿 黃諭憑 黃柄源 林書任 余宇哲 蘇炯誌

### 2、東港鎮

執行教練:洪武全

張柏謙

### 3、萬巒鄉

唐睿慈

### 4、屏科大

領隊:張金龍 執行教練:陳映瑋

楊展鈞

### 5、屏東大學

領隊:林瑞興 執行教練:吳政憲, 莫凱鈞

楊宗叡 黃歆傑 曾翊瑞 田鎮維 張玟諺 林秉頡 李正宇 陳允承 陳脩

楊子漢

### 6、慈惠

管理:黃柏儒

丁唯彥

## 二、社女

### 1、來義鄉

領隊:莊景星 執行教練:劉則辰

王天樂

### 2、東港鎮

執行教練:洪武全

王如庭

### 3、屏科大

領隊:張金龍 執行教練:陳映瑋

劉政伶 黃靖美

### 4、屏東大學

領隊:林瑞興 執行教練:莫凱鈞

黃于珈 王禹心 林雨潔

## 5、慈惠

管理:黃柏儒

蔡宜臻 洪子芸

## 三、高男

### 1、國立屏中

領隊:陳國祥

藍宇 邱偉齊 鄭旭修

### 2、國立潮中

領隊:林逸文 執行教練:李珮菱

梁紘嘉 許宇鎰 章捷鈞 潘秉哲 潘彥 鍾承憲

### 3、陸興高中

執行教練:陳琪

邱少宏

### 4、美和高中

領隊:王致皓 執行教練:林彥朋

謝博宇 洪啟文

### 5、屏榮高中

領隊:李欣蔓 執行教練:梁高倫

王楷翔 歐陽辰昱

### 6、屏東高工

領隊:柯朝塗 執行教練:陳柏安

賴定均 陳柏睿 莊翊弘

### 7、東港高中

領隊:侯淑禎 執行教練:吳政憲, 陳脩 管理:徐沛暘

游峻明 吳恩齊 陳宇揚 方靖傑 龔子皓 徐品洋 劉宇陞 彭宇康 彭永森

孔博賢 黃俊鑫 蔣沂文

## 四、高女

### 1、國立屏女

領隊:楊榮豐 執行教練:蘇婉苡

黃于臻

### 2、國立潮中

領隊:林逸文 執行教練:李珮菱

林芮綺 余家蓁 余宥萱

### 3、屏榮高中

領隊:李欣蔓 執行教練:梁高倫  
蘇湘琦 許可

### 4、東港高中

領隊:侯淑禎 執行教練:吳政憲  
周子茵

## 五、國男

### 1、美和高中

劉宇宸

### 2、東港高中

領隊:侯淑禎 執行教練:吳政憲  
陳唯宸

### 3、明正國中

執行教練:戴國輝  
黃晨胤 鍾文祐 廖希維 劉玟丞

### 4、中正國中

領隊:劉瑞富 執行教練:陳琪, 陳脩  
陳奕熙 陳晉綸 李奕霖 蔡旺珉 曾可丞 范睿中 李鑫 吳胤志 劉鎧瑜  
戴靖宇

### 5、九如國中

領隊:謝惠如 執行教練:陳冠佑 管理:周雍傑  
陳威鎧 王屏棟 林柏岑 孫靖皓 潘冠勳 蔡秉祐

### 6、里港國中

領隊:鄭宗文 執行教練:尤聖仁  
潘奕廷 許佑浚 鍾宇翔

### 7、萬巒國中

領隊:陳朝賢 執行教練:郭庭豪 管理:邱啟榮  
謝柏諺 林俊安 陳衍旭 潘柏劭 賴正棋 蔡旻軒 范徐皓 張天耀 蘇濬承

### 8、萬丹國中

領隊:黃豐欽 執行教練:潘政  
張庭碩 郭子程 林政峰 鄭智謙 陳璿盛 林湜瑋 陳冠宇 周東穎 林子睿

### 9、東新國中

領隊:羅彥文 執行教練:劉文正, 吳政憲  
羅哲 吳承歡 周梓癸 孫翊倫 翁晟凱 蘇榮生

## 10、恆春國中

領隊:林一煒 執行教練:周向明  
周子翔 彭永霖 鄭旭恩 陳泊昇 楊宇澄 陳奕君 黃守辰

## 11、南榮國中

領隊:張顥騰 執行教練:洪武全  
蔡易澄

## 12、萬新國中

領隊:劉文宗 執行教練:蘇婉苡  
王厚翔 李柏志

## 六、國女

### 1、明正國中

執行教練:戴國輝  
田佳璿 王歆蕾 王芙娜 李尚晴

### 2、中正國中

領隊:劉瑞富 執行教練:莫凱鈞  
林明珠 陳可唯 王明漩

### 3、九如國中

領隊:謝惠如 執行教練:陳冠佑  
黃岑華 曾宥慈 黃芷芸

### 4、萬巒國中

領隊:陳朝賢 執行教練:郭庭豪  
唐睿勤 潘家萱 謝心喬 陳韻安 李昀芯 簡玟

### 5、萬丹國中

領隊:黃豐欽 執行教練:潘政  
簡羽昕 張庭嫣

### 6、東新國中

領隊:羅彥文 執行教練:吳政憲  
孔梓安 陳亮竹

### 7、恆春國中

領隊:林一煒 執行教練:周向明  
陳洛淇 柯亭汝

### 8、南榮國中

領隊:張顥騰 執行教練:許峰銘  
林佑蓁 許婕歆 謝涵仔

## 9、萬新國中

領隊:劉文宗 執行教練:蘇婉苡

黃永曦 陳妍孜 陳珮萱

## 七、小男

### 1、屏東市

領隊:許嘉政 執行教練:戴至禾, 莫凱鈞 管理:劉宸鳴, 顏文斌

張丞安 劉峻宇 張竣皓 簡子睿 蕭亦謙 劉村晔 黃宥熹 葉家誠 謝昕橙  
張立 鄭誠兆 曾立鈞 郭澹睿 鍾沛恩 黃元傑 黃承諺 毛冠儒 蔡易呈  
高彥勳 鄭竣瀚 鍾承勳 李柏辰 王鉞潤 林群硯

### 2、九如鄉

領隊:曾祥豪 執行教練:江俊賢

黃坤泰

### 3、竹田鄉

領隊:謝俊明 執行教練:許立民

徐運葳

### 4、牡丹鄉

領隊:高立宏 管理:許家緯

李祖諾

### 5、車城鄉

領隊:謝郁如 執行教練:周向明

李宥男 楊家驊 楊家楨

### 6、里港鄉

領隊:藍乙琳 執行教練:吳神佑

潘奕鈞 陳睿璿 邱僅綸 廖潛仁

### 7、枋寮鄉

張亨達 張亨利

### 8、東港鎮

領隊:曾新章 執行教練:洪武全

周捷佑 劉文佑 林東穎 王子揚 古靖揚 戴元崗 蘇信銘

### 9、長治鄉

領隊:謝偉成 執行教練:蔡顯豪

陳建義

## 10、恆春鎮

執行教練:周向明

曹少虎 鄭丞恩 王子申 龔翌綸 巫宥禾 陳健承

## 11、萬丹鄉

領隊:蘇品萱 執行教練:潘政,蘇婉苡

連彥敦 鄭智仁 陳逸愷 蘇珈辰 陳柏翔 楊子毅 徐維隆

## 12、潮州鎮

領隊:余美瑩 執行教練:施淵元,林碧娟

蘇賢修 許可呈 張宏宇 吳晨光 伍彥霖 郭育承 施亦品 黃仲緯 許維宸  
吳昭緣 李瑄燁 陳睿民

## 八、小女

### 1、屏東市

領隊:林用正 執行教練:劉俊概,陳琪

管理:陳文龍

昌沛昀 田佳宸 王芊愛 張可儀 廖煒霖 陳侑汝 謝涵羽 鄭誠禕 黃苡樂  
陳允唯 王芯語 呂思沂 陳語彤 辜以昕

### 2、內埔鄉

領隊:黃聖智 執行教練:陳琪

徐詠盈

### 3、竹田鄉

領隊:謝俊明 執行教練:許立民

許詠惠

### 4、車城鄉

領隊:謝郁如 執行教練:吳修銘

張喻晴

### 5、枋寮鄉

張心瑜

### 6、東港鎮

領隊:曾新章 執行教練:許峰銘,鄭富燦

鄭羽婕 許文馨 王宥婷 蘇芊儀 蘇苡煊 吳芷亘 薛佳芬

### 7、恆春鎮

執行教練:周向明

邱品蓉 龔翌絮

### 8、新園鄉

執行教練:吳政憲

陳姝妍 陳奕帆 黃維妮

## 9、萬丹鄉

領隊:蘇品萱 執行教練:潘政,蘇婉苡  
陳妍岑 林郁庭 蘇晏羽 李宜霖 陳蘊漩 楊舒羽 梁睿芃

## 10、潮州鎮

領隊:余美瑩 執行教練:楊方婷  
謝玉真 許舒甯 王婕瑤 李昀宸 吳柳緬

## 九、社會混合

### 1、屏東大學

領隊:林瑞興 執行教練:吳政憲  
王禹心 陳允承 楊宗叡 黃歆傑 林雨潔

## 十、高中混合

### 1、國立潮中

許宇鎰 潘彥 余家蓁 余宥萱 林芮綺

## 十一、國中混合

### 1、明正國中

執行教練:戴國輝  
廖希維 劉玗丞 王歆蕾 王芙娜 田佳璿 李尚晴

### 2、中正國中

領隊:劉瑞富  
陳晉綸 李奕霖 陳可唯 王明漩 范睿中 蔡旺珉

### 3、九如國中

領隊:謝惠如 執行教練:陳冠佑 管理:賴漢純  
曾宥慈 黃岑華 黃芷芸 陳威鎧 王屏棟 林柏岑

### 4、萬巒國中

領隊:陳朝賢 執行教練:郭庭豪  
謝柏諺 林俊安 唐睿勤 潘家萱

### 5、東新國中

領隊:羅彥文 執行教練:劉文正,吳政憲  
吳承勳 羅哲 孔梓安 陳亮竹 周梓癸 翁晟凱

### 6、恆春國中

領隊:林一煒 執行教練:周向明  
周子翔 彭永霖 鄭旭恩 陳洛淇 柯亭汝



## 7、萬新國中

王厚翔 李柏志 黃永曦 陳妍孜 陳佩萱

## 十二、國小混合

### 1、屏東市

領隊:蔡文雄 執行教練:戴至禾,莫凱鈞

蔡易呈 高彥勳 昌沛昀 田佳宸 張丞安 謝涵羽 謝昕橙

### 2、東港鎮

執行教練:林宏叡,洪武全

林東穎 劉文佑 王子揚 王宥婷 鄭羽綾 許文馨 吳芷亘

### 3、恆春鎮

曹少虎 邱品蓉 鄭丞恩 王子申 龔翌綸 龔翌絜

### 4、萬丹鄉

執行教練:潘政,蘇婉苡

周庭雨 陳彥廷 謝咏勳 戴涵欣 蘇晏羽 李宜霖 陳蘊漩 陳柏翔 楊子毅  
徐維隆

### 5、潮州鎮

執行教練:張奕涵

施亦品 蘇賢修 郭育承 許舒甯 謝玉真 王婕瑀

# 113 年屏東縣運暨公教聯合運動會游泳比賽名單

## 一、社男

### 1、50M 自由式

黃諭憑 (屏東市)	張柏謙 (東港鎮)	楊宗叡 (屏東大學)	黃歆傑 (屏東大學)
田鎮維 (屏東大學)	張玟諺 (屏東大學)	陳允承 (屏東大學)	楊子漢 (屏東大學)

### 2、100M 自由式

蘇炯誌 (屏東市)	黃柄源 (屏東市)	楊凱駿 (屏東市)	余宇哲 (屏東市)
張柏謙 (東港鎮)	楊子漢 (屏東大學)	林秉頡 (屏東大學)	楊宗叡 (屏東大學)
黃歆傑 (屏東大學)	張玟諺 (屏東大學)	陳允承 (屏東大學)	

### 3、200M 自由式

蘇炯誌 (屏東市)	李正宇 (屏東大學)	楊宗叡 (屏東大學)	陳允承 (屏東大學)
丁唯彧 (慈惠)			

### 4、400M 自由式

楊凱駿 (屏東市)	李正宇 (屏東大學)	陳脩 (屏東大學)	陳允承 (屏東大學)
丁唯彧 (慈惠)			

### 5、800M 自由式

蘇炯誌 (屏東市)	楊子漢 (屏東大學)	丁唯彧 (慈惠)	
-----------	------------	----------	--

### 6、1500M 自由式

蘇炯誌 (屏東市)	余宇哲 (屏東市)	丁唯彧 (慈惠)	
-----------	-----------	----------	--

### 7、50M 蛙式

黃柄源 (屏東市)	林書任 (屏東市)	黃諭憑 (屏東市)	唐睿慈 (萬巒鄉)
楊展鈞 (屏科大)	曾翊瑞 (屏東大學)	林秉頡 (屏東大學)	

### 8、100M 蛙式

楊凱駿 (屏東市)	黃諭憑 (屏東市)	楊展鈞 (屏科大)	曾翊瑞 (屏東大學)
林秉頡 (屏東大學)			

### 9、200M 蛙式

黃諭憑 (屏東市)      楊展鈞 (屏科大)      曾翊瑞 (屏東大學)      陳脩 (屏東大學)

### 10、50M 仰式

林書任 (屏東市)      黃柄源 (屏東市)      張柏謙 (東港鎮)      陳脩 (屏東大學)  
楊子漢 (屏東大學)      田鎮維 (屏東大學)

### 11、100M 仰式

楊凱駿 (屏東市)      林書任 (屏東市)      黃歆傑 (屏東大學)      曾翊瑞 (屏東大學)  
楊子漢 (屏東大學)

### 12、200M 仰式

陳脩 (屏東大學)      曾翊瑞 (屏東大學)

### 13、50M 蝶式

余宇哲 (屏東市)      黃柄源 (屏東市)      黃諭憑 (屏東市)      陳脩 (屏東大學)  
田鎮維 (屏東大學)      林秉頡 (屏東大學)      張玟諺 (屏東大學)      楊宗叡 (屏東大學)  
黃歆傑 (屏東大學)

### 14、100M 蝶式

楊凱駿 (屏東市)      余宇哲 (屏東市)      田鎮維 (屏東大學)      林秉頡 (屏東大學)  
張玟諺 (屏東大學)      黃歆傑 (屏東大學)

### 15、200M 蝶式

余宇哲 (屏東市)

### 16、200M 混合式

蘇炯誌 (屏東市)      張柏謙 (東港鎮)      陳允承 (屏東大學)

### 17、400M 混合式

丁唯彧 (慈惠)

### 18、4X100M 自由式接力

屏東大學：楊宗叡 田鎮維 張玟諺 黃歆傑 林秉頡 陳允承

## 19、4X200M 自由式接力

屏東大學：楊宗叡 田鎮維 張玟諺 黃歆傑 林秉頡 陳允承

## 20、4X100M 混合式接力

屏東大學：楊宗叡 田鎮維 張玟諺 黃歆傑 林秉頡 陳允承

## 二、社女

### 1、50M 自由式

王天樂（來義鄉）          黃于珈（屏東大學）          林雨潔（屏東大學）          蔡宜臻（慈惠）

### 2、100M 自由式

王天樂（來義鄉）          劉玟伶（屏科大）          王禹心（屏東大學）          洪子芸（慈惠）  
蔡宜臻（慈惠）

### 3、200M 自由式

黃于珈（屏東大學）          王禹心（屏東大學）          洪子芸（慈惠）

### 4、400M 自由式

洪子芸（慈惠）

### 5、800M 自由式

王如庭（東港鎮）          洪子芸（慈惠）

### 6、1500M 自由式

洪子芸（慈惠）

### 7、50M 蛙式

蔡宜臻（慈惠）

### 8、100M 蛙式

黃靖美（屏科大）          黃于珈（屏東大學）

### 9、200M 蛙式

王如庭（東港鎮）

## 10、50M 仰式

黃靖美 (屏科大)

王禹心 (屏東大學)

## 11、100M 仰式

王禹心 (屏東大學)

## 12、200M 仰式

王如庭 (東港鎮)

黃于珈 (屏東大學)

王禹心 (屏東大學)

## 13、50M 蝶式

王天樂 (來義鄉)

劉玟伶 (屏科大)

黃靖美 (屏科大)

林雨潔 (屏東大學)

## 14、100M 蝶式

劉玟伶 (屏科大)

## 15、200M 混合式

王如庭 (東港鎮)

黃靖美 (屏科大)

林雨潔 (屏東大學)

黃于珈 (屏東大學)

## 16、400M 混合式

王如庭 (東港鎮)

## 三、高男

### 1、50M 自由式

藍宇 (國立屏中)

梁紘嘉 (國立潮中)

許宇鎰 (國立潮中)

潘秉哲 (國立潮中)

潘彥 (國立潮中)

鍾承憲 (國立潮中)

邱少宏 (陸興高中)

謝博宇 (美和高中)

王楷翔 (屏榮高中)

歐陽辰昱 (屏榮高中)

賴定均 (屏東高工)

陳柏睿 (屏東高工)

莊翊弘 (屏東高工)

吳恩齊 (東港高中)

彭宇康 (東港高中)

黃俊鑫 (東港高中)

蔣沂文 (東港高中)

陳宇揚 (東港高中)

徐品洋 (東港高中)

### 2、100M 自由式

藍宇 (國立屏中)

章捷鈞 (國立潮中)

潘秉哲 (國立潮中)

潘彥 (國立潮中)

梁紘嘉 (國立潮中)

許宇鎰 (國立潮中)

鍾承憲 (國立潮中)

邱少宏 (陸興高中)

王楷翔 (屏榮高中)

賴定均 (屏東高工)

陳柏睿 (屏東高工)

莊翊弘 (屏東高工)

游峻明 (東港高中)

吳恩齊 (東港高中)

黃俊鑫 (東港高中)

蔣沂文 (東港高中)

彭永森 (東港高中)

陳宇揚 (東港高中)

### 3、200M 自由式

章捷鈞 (國立潮中)  
游峻明 (東港高中)

潘彥 (國立潮中)  
蔣沂文 (東港高中)

邱少宏 (陸興高中)  
孔博賢 (東港高中)

王楷翔 (屏榮高中)

### 4、400M 自由式

邱偉齊 (國立屏中)  
吳恩齊 (東港高中)

潘彥 (國立潮中)  
蔣沂文 (東港高中)

邱少宏 (陸興高中)  
孔博賢 (東港高中)

游峻明 (東港高中)

### 5、800M 自由式

游峻明 (東港高中)

### 6、50M 蛙式

邱偉齊 (國立屏中)  
謝博宇 (美和高中)  
莊翊弘 (屏東高工)  
劉宇陞 (東港高中)

藍宇 (國立屏中)  
歐陽辰昱 (屏榮高中)  
陳宇揚 (東港高中)  
蔣沂文 (東港高中)

鍾承憲 (國立潮中)  
賴定均 (屏東高工)  
龔子皓 (東港高中)

潘秉哲 (國立潮中)  
陳柏睿 (屏東高工)  
孔博賢 (東港高中)

### 7、100M 蛙式

鄭旭修 (國立屏中)  
陳柏睿 (屏東高工)  
孔博賢 (東港高中)

潘秉哲 (國立潮中)  
莊翊弘 (屏東高工)

梁紘嘉 (國立潮中)  
陳宇揚 (東港高中)

賴定均 (屏東高工)  
龔子皓 (東港高中)

### 8、200M 蛙式

邱偉齊 (國立屏中)  
孔博賢 (東港高中)

陳柏睿 (屏東高工)

陳宇揚 (東港高中)

龔子皓 (東港高中)

### 9、50M 仰式

鄭旭修 (國立屏中)  
洪啟文 (美和高中)  
龔子皓 (東港高中)

許宇鎰 (國立潮中)  
歐陽辰昱 (屏榮高中)

章捷鈞 (國立潮中)  
方靖傑 (東港高中)

鍾承憲 (國立潮中)  
彭永森 (東港高中)

### 10、100M 仰式

鄭旭修 (國立屏中)  
歐陽辰昱 (屏榮高中)

章捷鈞 (國立潮中)  
方靖傑 (東港高中)

許宇鎰 (國立潮中)  
彭永森 (東港高中)

洪啟文 (美和高中)

## 11、200M 仰式

鄭旭修 (國立屏中)      洪啟文 (美和高中)      方靖傑 (東港高中)      彭永森 (東港高中)

## 12、50M 蝶式

藍宇 (國立屏中)      梁紘嘉 (國立潮中)      許宇鎰 (國立潮中)      鍾承憲 (國立潮中)  
潘秉哲 (國立潮中)      潘彥 (國立潮中)      邱少宏 (陸興高中)      謝博宇 (美和高中)  
賴定均 (屏東高工)      莊翊弘 (屏東高工)      徐品洋 (東港高中)      劉宇陞 (東港高中)  
彭宇康 (東港高中)      黃俊鑫 (東港高中)      方靖傑 (東港高中)

## 13、100M 蝶式

藍宇 (國立屏中)      梁紘嘉 (國立潮中)      章捷鈞 (國立潮中)      歐陽辰昱 (屏榮高中)  
徐品洋 (東港高中)      劉宇陞 (東港高中)      吳恩齊 (東港高中)      黃俊鑫 (東港高中)

## 14、200M 蝶式

邱偉齊 (國立屏中)      徐品洋 (東港高中)      彭宇康 (東港高中)      彭永森 (東港高中)  
黃俊鑫 (東港高中)

## 15、200M 混合式

洪啟文 (美和高中)      劉宇陞 (東港高中)      彭宇康 (東港高中)      游峻明 (東港高中)  
吳恩齊 (東港高中)

## 16、400M 混合式

邱偉齊 (國立屏中)      洪啟文 (美和高中)      徐品洋 (東港高中)      劉宇陞 (東港高中)  
彭宇康 (東港高中)      龔子皓 (東港高中)

## 17、4X100M 自由式接力

國立潮中：梁紘嘉 許宇鎰 章捷鈞 潘秉哲 潘彥 鍾承憲  
東港高中：游峻明 吳恩齊 陳宇揚 彭宇康 彭永森 蔣沂文

## 18、4X200M 自由式接力

東港高中：游峻明 吳恩齊 陳宇揚 彭宇康 彭永森 蔣沂文

## 19、4X100M 混合式接力

國立潮中：梁紘嘉 許宇鎰 章捷鈞 潘秉哲 潘彥 鍾承憲  
東港高中：黃俊鑫 游峻明 吳恩齊 陳宇揚 彭宇康 彭永森

## 四、高女

### 1、50M 自由式

林芮綺 (國立潮中)  
許可 (屏榮高中)

余家蓁 (國立潮中)  
周子茵 (東港高中)

余宥萱 (國立潮中)

蘇湘琦 (屏榮高中)

### 2、100M 自由式

黃于臻 (國立屏女)  
蘇湘琦 (屏榮高中)

林芮綺 (國立潮中)

余家蓁 (國立潮中)

余宥萱 (國立潮中)

### 3、50M 蛙式

黃于臻 (國立屏女)  
周子茵 (東港高中)

林芮綺 (國立潮中)

余家蓁 (國立潮中)

余宥萱 (國立潮中)

### 4、100M 蛙式

黃于臻 (國立屏女)

林芮綺 (國立潮中)

余家蓁 (國立潮中)

余宥萱 (國立潮中)

### 5、50M 仰式

余家蓁 (國立潮中)

余宥萱 (國立潮中)

許可 (屏榮高中)

周子茵 (東港高中)

### 6、100M 仰式

黃于臻 (國立屏女)

許可 (屏榮高中)

### 7、50M 蝶式

林芮綺 (國立潮中)

蘇湘琦 (屏榮高中)

許可 (屏榮高中)

周子茵 (東港高中)

### 8、100M 蝶式

蘇湘琦 (屏榮高中)

### 9、200M 混合式

黃于臻 (國立屏女)

周子茵 (東港高中)

## 五、國男

### 1、50M 自由式

劉宇宸 (美和高中)

陳唯宸 (東港高中)

黃晨胤 (明正國中)

廖恭維 (明正國中)



鍾文祐 (明正國中)	蔡旺珉 (中正國中)	李鑫 (中正國中)	吳胤志 (中正國中)
范睿中 (中正國中)	戴靖宇 (中正國中)	劉鎧瑜 (中正國中)	孫靖皓 (九如國中)
蔡秉祐 (九如國中)	潘冠勳 (九如國中)	王屏棟 (九如國中)	鍾宇翔 (里港國中)
陳衍旭 (萬巒國中)	賴正棋 (萬巒國中)	蔡旻軒 (萬巒國中)	范徐皓 (萬巒國中)
張天耀 (萬巒國中)	蘇濬承 (萬巒國中)	張庭碩 (萬丹國中)	郭子程 (萬丹國中)
林政峰 (萬丹國中)	鄭智謙 (萬丹國中)	林淙璋 (萬丹國中)	陳冠宇 (萬丹國中)
羅哲 (東新國中)	吳承叡 (東新國中)	周梓癸 (東新國中)	孫翊倫 (東新國中)
翁晟凱 (東新國中)	蘇榮生 (東新國中)	陳泊昇 (恆春國中)	楊宇澄 (恆春國中)
陳奕君 (恆春國中)	黃守辰 (恆春國中)	蔡易澄 (南榮國中)	李柏志 (萬新國中)

## 2、100M 自由式

劉宇宸 (美和高中)	黃晨胤 (明正國中)	廖恭維 (明正國中)	陳奕熙 (中正國中)
戴靖宇 (中正國中)	蔡旺珉 (中正國中)	吳胤志 (中正國中)	李鑫 (中正國中)
范睿中 (中正國中)	孫靖皓 (九如國中)	蔡秉祐 (九如國中)	潘冠勳 (九如國中)
王屏棟 (九如國中)	潘奕廷 (里港國中)	許佑浚 (里港國中)	鍾宇翔 (里港國中)
謝柏諺 (萬巒國中)	林俊安 (萬巒國中)	陳衍旭 (萬巒國中)	蔡旻軒 (萬巒國中)
范徐皓 (萬巒國中)	陳璿盛 (萬丹國中)	張庭碩 (萬丹國中)	郭子程 (萬丹國中)
林政峰 (萬丹國中)	鄭智謙 (萬丹國中)	林淙璋 (萬丹國中)	羅哲 (東新國中)
吳承叡 (東新國中)	周梓癸 (東新國中)	孫翊倫 (東新國中)	翁晟凱 (東新國中)
蘇榮生 (東新國中)	陳泊昇 (恆春國中)	楊宇澄 (恆春國中)	陳奕君 (恆春國中)
黃守辰 (恆春國中)	蔡易澄 (南榮國中)	王厚翔 (萬新國中)	李柏志 (萬新國中)

## 3、200M 自由式

蔡旺珉 (中正國中)	李鑫 (中正國中)	潘奕廷 (里港國中)	許佑浚 (里港國中)
賴正棋 (萬巒國中)	陳璿盛 (萬丹國中)	張庭碩 (萬丹國中)	林政峰 (萬丹國中)
鄭智謙 (萬丹國中)	林子睿 (萬丹國中)	吳承叡 (東新國中)	周梓癸 (東新國中)
孫翊倫 (東新國中)	翁晟凱 (東新國中)	蘇榮生 (東新國中)	楊宇澄 (恆春國中)
陳奕君 (恆春國中)	黃守辰 (恆春國中)	王厚翔 (萬新國中)	李柏志 (萬新國中)

## 4、400M 自由式

劉宇宸 (美和高中)	范睿中 (中正國中)	蔡旺珉 (中正國中)	孫靖皓 (九如國中)
潘奕廷 (里港國中)	許佑浚 (里港國中)	謝柏諺 (萬巒國中)	賴正棋 (萬巒國中)
范徐皓 (萬巒國中)	羅哲 (東新國中)	周梓癸 (東新國中)	蘇榮生 (東新國中)
楊宇澄 (恆春國中)	陳奕君 (恆春國中)	黃守辰 (恆春國中)	王厚翔 (萬新國中)

## 5、800M 自由式

蔡旺珉 (中正國中)	孫靖皓 (九如國中)	潘冠勳 (九如國中)	潘奕廷 (里港國中)
潘柏劭 (萬巒國中)	陳泊昇 (恆春國中)	楊宇澄 (恆春國中)	陳奕君 (恆春國中)

## 6、1500M 自由式

林柏岑 (九如國中)	孫靖皓 (九如國中)	謝柏諺 (萬巒國中)
------------	------------	------------

## 7、50M 蛙式

劉宇宸 (美和高中)	黃晨胤 (明正國中)	廖恭維 (明正國中)	劉玗丞 (明正國中)
劉鎧瑜 (中正國中)	戴靖宇 (中正國中)	曾可丞 (中正國中)	范睿中 (中正國中)
吳胤志 (中正國中)	李鑫 (中正國中)	王屏棟 (九如國中)	林柏岑 (九如國中)
蔡秉祐 (九如國中)	蔡旻軒 (萬巒國中)	謝柏諺 (萬巒國中)	賴正棋 (萬巒國中)
周東穎 (萬丹國中)	林子睿 (萬丹國中)	陳冠宇 (萬丹國中)	郭子程 (萬丹國中)
陳璿盛 (萬丹國中)	林淙瑋 (萬丹國中)	翁晟凱 (東新國中)	彭永霖 (恆春國中)
鄭旭恩 (恆春國中)	李柏志 (萬新國中)		

## 8、100M 蛙式

陳奕熙 (中正國中)	劉鎧瑜 (中正國中)	曾可丞 (中正國中)	吳胤志 (中正國中)
王屏棟 (九如國中)	林柏岑 (九如國中)	蔡旻軒 (萬巒國中)	范徐皓 (萬巒國中)
郭子程 (萬丹國中)	陳璿盛 (萬丹國中)	彭永霖 (恆春國中)	鄭旭恩 (恆春國中)
李柏志 (萬新國中)			

## 9、200M 蛙式

廖恭維 (明正國中)	曾可丞 (中正國中)	王屏棟 (九如國中)	林柏岑 (九如國中)
陳璿盛 (萬丹國中)	彭永霖 (恆春國中)	鄭旭恩 (恆春國中)	

## 10、50M 仰式

陳唯宸 (東港高中)	鍾文祐 (明正國中)	廖恭維 (明正國中)	劉玗丞 (明正國中)
李奕霖 (中正國中)	曾可丞 (中正國中)	劉鎧瑜 (中正國中)	潘冠勳 (九如國中)
蔡秉祐 (九如國中)	林俊安 (萬巒國中)	潘柏劭 (萬巒國中)	張天耀 (萬巒國中)
蘇濬承 (萬巒國中)	賴正棋 (萬巒國中)	蔡旻軒 (萬巒國中)	張庭碩 (萬丹國中)
鄭智謙 (萬丹國中)	林淙瑋 (萬丹國中)	周東穎 (萬丹國中)	林子睿 (萬丹國中)
吳承叡 (東新國中)	孫翊倫 (東新國中)	翁晟凱 (東新國中)	周子翔 (恆春國中)
陳泊昇 (恆春國中)	王厚翔 (萬新國中)		

## 11、100M 仰式

陳唯宸 (東港高中)	鍾文祐 (明正國中)	李奕霖 (中正國中)	潘冠勳 (九如國中)
潘奕廷 (里港國中)	林俊安 (萬巒國中)	陳衍旭 (萬巒國中)	潘柏劭 (萬巒國中)
張庭碩 (萬丹國中)	鄭智謙 (萬丹國中)	黃守辰 (恆春國中)	周子翔 (恆春國中)
王厚翔 (萬新國中)			

## 12、200M 仰式

李奕霖 (中正國中)	潘柏劭 (萬巒國中)	周子翔 (恆春國中)	陳泊昇 (恆春國中)
------------	------------	------------	------------

## 13、50M 蝶式

劉玗丞 (明正國中)	陳晉綸 (中正國中)	曾可丞 (中正國中)	李鑫 (中正國中)
------------	------------	------------	-----------

劉鎧瑜 (中正國中)	范睿中 (中正國中)	陳威鎧 (九如國中)	許佑浚 (里港國中)
林俊安 (萬巒國中)	陳衍旭 (萬巒國中)	范徐皓 (萬巒國中)	林政峰 (萬丹國中)
郭子程 (萬丹國中)	羅哲 (東新國中)	吳承叡 (東新國中)	鄭旭恩 (恆春國中)

#### 14、100M 蝶式

劉玗丞 (明正國中)	陳晉綸 (中正國中)	陳威鎧 (九如國中)	許佑浚 (里港國中)
謝柏諺 (萬巒國中)	林政峰 (萬丹國中)	羅哲 (東新國中)	彭永霖 (恆春國中)
鄭旭恩 (恆春國中)			

#### 15、200M 蝶式

劉宇宸 (美和高中)	陳晉綸 (中正國中)	陳威鎧 (九如國中)	周子翔 (恆春國中)
------------	------------	------------	------------

#### 16、200M 混合式

劉玗丞 (明正國中)	陳晉綸 (中正國中)	李奕霖 (中正國中)	陳威鎧 (九如國中)
林俊安 (萬巒國中)	陳衍旭 (萬巒國中)	潘柏劭 (萬巒國中)	周子翔 (恆春國中)

#### 17、400M 混合式

陳晉綸 (中正國中)	李奕霖 (中正國中)	陳威鎧 (九如國中)	林柏岑 (九如國中)
蔡秉祐 (九如國中)	彭永霖 (恆春國中)		

#### 18、4X100M 自由式接力

中正國中：吳胤志 陳晉綸 李奕霖 蔡旺珉 曾可丞 范睿中  
九如國中：陳威鎧 王屏棟 林柏岑 孫靖皓 潘冠勳 蔡秉祐  
萬巒國中：謝柏諺 林俊安 陳衍旭 潘柏劭 賴正棋  
萬丹國中：張庭碩 郭子程 林政峰 鄭智謙 陳璿盛 林子睿  
東新國中：羅哲 吳承叡 周梓癸 孫翊倫 翁晟凱  
恆春國中：周子翔 彭永霖 鄭旭恩 陳泊昇 楊宇澄 黃守辰

#### 19、4X200M 自由式接力

中正國中：吳胤志 陳晉綸 李奕霖 蔡旺珉 曾可丞 范睿中  
九如國中：陳威鎧 王屏棟 林柏岑 孫靖皓 潘冠勳 蔡秉祐  
萬巒國中：謝柏諺 林俊安 陳衍旭 潘柏劭 賴正棋  
萬丹國中：張庭碩 郭子程 林政峰 鄭智謙 陳璿盛 林子睿  
東新國中：吳承叡 周梓癸 孫翊倫 翁晟凱 羅哲  
恆春國中：周子翔 彭永霖 鄭旭恩 陳泊昇 楊宇澄 黃守辰

## 20、4X100M 混合式接力

中正國中：吳胤志 陳晉綸 李奕霖 蔡旺珉 曾可丞 范睿中  
九如國中：陳威鎧 王屏棟 林柏岑 孫靖皓 潘冠勳 蔡秉祐  
萬巒國中：謝柏諺 林俊安 陳衍旭 潘柏劭 賴正棋  
萬丹國中：張庭碩 郭子程 林政峰 鄭智謙 陳璿盛 林子睿  
東新國中：羅哲 吳承叡 周梓癸 孫翊倫 翁晟凱  
恆春國中：周子翔 彭永霖 鄭旭恩 陳泊昇 楊宇澄 黃守辰

## 六、國女

### 1、50M 自由式

李尚晴 (明正國中)	王歆蕾 (明正國中)	王芙娜 (明正國中)	陳可唯 (中正國中)
黃岑華 (九如國中)	曾宥慈 (九如國中)	黃芷芸 (九如國中)	唐睿勤 (萬巒國中)
潘家萱 (萬巒國中)	謝心喬 (萬巒國中)	李昀芯 (萬巒國中)	簡玟 (萬巒國中)
簡羽昕 (萬丹國中)	張庭嫣 (萬丹國中)	孔梓安 (東新國中)	陳亮竹 (東新國中)
陳洛淇 (恆春國中)	柯亭汝 (恆春國中)	林侑蓁 (南榮國中)	許婕歆 (南榮國中)

### 2、100M 自由式

王芙娜 (明正國中)	李尚晴 (明正國中)	黃岑華 (九如國中)	謝心喬 (萬巒國中)
李昀芯 (萬巒國中)	簡羽昕 (萬丹國中)	張庭嫣 (萬丹國中)	孔梓安 (東新國中)
陳亮竹 (東新國中)	陳洛淇 (恆春國中)	柯亭汝 (恆春國中)	陳佩萱 (萬新國中)

### 3、200M 自由式

李尚晴 (明正國中)	簡玟 (萬巒國中)	謝心喬 (萬巒國中)	孔梓安 (東新國中)
陳亮竹 (東新國中)	柯亭汝 (恆春國中)	黃永曦 (萬新國中)	陳妍孜 (萬新國中)
陳佩萱 (萬新國中)			

### 4、400M 自由式

李尚晴 (明正國中)	王歆蕾 (明正國中)	王明漩 (中正國中)	李昀芯 (萬巒國中)
謝心喬 (萬巒國中)	黃永曦 (萬新國中)	陳妍孜 (萬新國中)	陳佩萱 (萬新國中)

### 5、800M 自由式

陳洛淇 (恆春國中)	黃永曦 (萬新國中)	陳妍孜 (萬新國中)	陳佩萱 (萬新國中)
------------	------------	------------	------------

### 6、1500M 自由式

黃永曦 (萬新國中)	陳佩萱 (萬新國中)
------------	------------

### 7、50M 蛙式

田佳璿 (明正國中)	林明珠 (中正國中)	王明漩 (中正國中)	陳可唯 (中正國中)
------------	------------	------------	------------

陳韻安 (萬巒國中)  
孔梓安 (東新國中)

簡玟 (萬巒國中)  
謝涵仔 (南榮國中)

李昀芯 (萬巒國中)  
許婕歆 (南榮國中)

簡羽昕 (萬丹國中)

## 8、100M 蛙式

田佳璿 (明正國中)  
李昀芯 (萬巒國中)

王明漩 (中正國中)  
孔梓安 (東新國中)

唐睿勤 (萬巒國中)  
謝涵仔 (南榮國中)

陳韻安 (萬巒國中)  
陳妍孜 (萬新國中)

## 9、200M 蛙式

田佳璿 (明正國中)

王明漩 (中正國中)

陳妍孜 (萬新國中)

## 10、50M 仰式

王芙娜 (明正國中)  
唐睿勤 (萬巒國中)  
張庭嫣 (萬丹國中)  
林佑蓁 (南榮國中)

李尚晴 (明正國中)  
陳韻安 (萬巒國中)  
陳亮竹 (東新國中)  
謝涵仔 (南榮國中)

陳可唯 (中正國中)  
簡玟 (萬巒國中)  
陳洛淇 (恆春國中)  
許婕歆 (南榮國中)

黃岑華 (九如國中)  
簡羽昕 (萬丹國中)  
柯亭汝 (恆春國中)

## 11、100M 仰式

王芙娜 (明正國中)  
陳亮竹 (東新國中)

陳可唯 (中正國中)  
柯亭汝 (恆春國中)

唐睿勤 (萬巒國中)  
謝涵仔 (南榮國中)

張庭嫣 (萬丹國中)

## 12、200M 仰式

王芙娜 (明正國中)

張庭嫣 (萬丹國中)

陳洛淇 (恆春國中)

## 13、50M 蝶式

王歆蕾 (明正國中)  
謝心喬 (萬巒國中)

陳可唯 (中正國中)  
簡玟 (萬巒國中)

王明漩 (中正國中)  
謝涵仔 (南榮國中)

唐睿勤 (萬巒國中)

## 14、100M 蝶式

王歆蕾 (明正國中)

陳韻安 (萬巒國中)

## 15、200M 蝶式

王歆蕾 (明正國中)

田佳璿 (明正國中)

## 16、200M 混合式

田佳璿 (明正國中)

黃永曦 (萬新國中)

## 17、4X100M 自由式接力

明正國中：王歆蕾 王芙娜 李尚晴 田佳璿  
萬巒國中：潘家萱 陳韻安 唐睿勤 謝心喬 李昀芯

## 18、4X200M 自由式接力

明正國中：王歆蕾 王芙娜 李尚晴 田佳璿  
萬巒國中：潘家萱 陳韻安 唐睿勤 謝心喬 李昀芯

## 19、4X100M 混合式接力

明正國中：王歆蕾 王芙娜 李尚晴 田佳璿  
萬巒國中：潘家萱 陳韻安 唐睿勤 謝心喬 李昀芯

## 七、小男

### 1、50M 自由式

張丞安 (屏東市)	劉峻宇 (屏東市)	張竣皓 (屏東市)	謝昕橙 (屏東市)
蔡易呈 (屏東市)	鄭竣瀚 (屏東市)	黃坤泰 (九如鄉)	李祖諾 (牡丹鄉)
李宥男 (車城鄉)	楊家麟 (車城鄉)	楊家楨 (車城鄉)	陳睿璿 (里港鄉)
邱僅綸 (里港鄉)	廖潛仁 (里港鄉)	張亨達 (枋寮鄉)	張亨利 (枋寮鄉)
周捷佑 (東港鎮)	林東穎 (東港鎮)	王子揚 (東港鎮)	戴元崗 (東港鎮)
蘇信銘 (東港鎮)	古靖揚 (東港鎮)	陳建義 (長治鄉)	龔翌綸 (恆春鎮)
巫宥禾 (恆春鎮)	陳健承 (恆春鎮)	曹少虎 (恆春鎮)	鄭丞恩 (恆春鎮)
王子申 (恆春鎮)	連彥敦 (萬丹鄉)	鄭智仁 (萬丹鄉)	陳逸愷 (萬丹鄉)
楊子毅 (萬丹鄉)	徐維隆 (萬丹鄉)	許可呈 (潮州鎮)	伍彥霖 (潮州鎮)
郭育承 (潮州鎮)	黃仲緯 (潮州鎮)	陳睿民 (潮州鎮)	

### 2、100M 自由式

毛冠儒 (屏東市)	鍾承勳 (屏東市)	張丞安 (屏東市)	張竣皓 (屏東市)
謝昕橙 (屏東市)	蔡易呈 (屏東市)	黃坤泰 (九如鄉)	李祖諾 (牡丹鄉)
李宥男 (車城鄉)	楊家麟 (車城鄉)	楊家楨 (車城鄉)	潘奕鈞 (里港鄉)
陳睿璿 (里港鄉)	廖潛仁 (里港鄉)	張亨達 (枋寮鄉)	林東穎 (東港鎮)
王子揚 (東港鎮)	戴元崗 (東港鎮)	蘇信銘 (東港鎮)	陳建義 (長治鄉)
龔翌綸 (恆春鎮)	陳健承 (恆春鎮)	曹少虎 (恆春鎮)	鄭丞恩 (恆春鎮)
王子申 (恆春鎮)	蘇珈辰 (萬丹鄉)	連彥敦 (萬丹鄉)	鄭智仁 (萬丹鄉)
陳逸愷 (萬丹鄉)	徐維隆 (萬丹鄉)	許可呈 (潮州鎮)	伍彥霖 (潮州鎮)
郭育承 (潮州鎮)	黃仲緯 (潮州鎮)	許維宸 (潮州鎮)	張宏宇 (潮州鎮)

### 3、200M 自由式

劉村晔 (屏東市)	鍾沛恩 (屏東市)	黃承諺 (屏東市)	張丞安 (屏東市)
張竣皓 (屏東市)	蔡易呈 (屏東市)	李祖諾 (牡丹鄉)	潘奕鈞 (里港鄉)
廖潛仁 (里港鄉)	林東穎 (東港鎮)	王子揚 (東港鎮)	龔翌綸 (恆春鎮)
陳健承 (恆春鎮)	蘇珈辰 (萬丹鄉)	陳逸愷 (萬丹鄉)	徐維隆 (萬丹鄉)

### 4、400M 自由式

曾立鈞 (屏東市)	郭澹睿 (屏東市)	黃元傑 (屏東市)	高彥勳 (屏東市)
李柏辰 (屏東市)	鍾沛恩 (屏東市)	潘奕鈞 (里港鄉)	劉文佑 (東港鎮)
陳逸愷 (萬丹鄉)	徐維隆 (萬丹鄉)	陳柏翔 (萬丹鄉)	

### 5、50M 蛙式

簡子睿 (屏東市)	鄭誠兆 (屏東市)	王鉞潤 (屏東市)	高彥勳 (屏東市)
鄭竣瀚 (屏東市)	謝昕橙 (屏東市)	李祖諾 (牡丹鄉)	楊家驎 (車城鄉)
廖潛仁 (里港鄉)	張亨利 (枋寮鄉)	張亨達 (枋寮鄉)	古靖揚 (東港鎮)
戴元崗 (東港鎮)	王子揚 (東港鎮)	周捷佑 (東港鎮)	陳建義 (長治鄉)
曹少虎 (恆春鎮)	巫宥禾 (恆春鎮)	陳健承 (恆春鎮)	連彥敦 (萬丹鄉)
鄭智仁 (萬丹鄉)	楊子毅 (萬丹鄉)	蘇賢修 (潮州鎮)	張宏宇 (潮州鎮)
黃仲緯 (潮州鎮)			

### 6、100M 蛙式

葉家誠 (屏東市)	簡子睿 (屏東市)	鍾沛恩 (屏東市)	高彥勳 (屏東市)
鄭竣瀚 (屏東市)	謝昕橙 (屏東市)	廖潛仁 (里港鄉)	張亨達 (枋寮鄉)
古靖揚 (東港鎮)	王子揚 (東港鎮)	曹少虎 (恆春鎮)	楊子毅 (萬丹鄉)
連彥敦 (萬丹鄉)	鄭智仁 (萬丹鄉)	蘇賢修 (潮州鎮)	黃仲緯 (潮州鎮)

### 7、50M 仰式

蕭亦謙 (屏東市)	張立 (屏東市)	劉峻宇 (屏東市)	鍾承勳 (屏東市)
張竣皓 (屏東市)	謝昕橙 (屏東市)	楊家樞 (車城鄉)	劉文佑 (東港鎮)
周捷佑 (東港鎮)	古靖揚 (東港鎮)	林東穎 (東港鎮)	曹少虎 (恆春鎮)
巫宥禾 (恆春鎮)	陳健承 (恆春鎮)	鄭丞恩 (恆春鎮)	王子申 (恆春鎮)
蘇珈辰 (萬丹鄉)	楊子毅 (萬丹鄉)	吳晨光 (潮州鎮)	施亦品 (潮州鎮)
張宏宇 (潮州鎮)	伍彥霖 (潮州鎮)		

### 8、100M 仰式

林群硯 (屏東市)	劉村晔 (屏東市)	鄭誠兆 (屏東市)	郭澹睿 (屏東市)
劉峻宇 (屏東市)	張竣皓 (屏東市)	潘奕鈞 (里港鄉)	劉文佑 (東港鎮)
龔翌綸 (恆春鎮)	鄭丞恩 (恆春鎮)	王子申 (恆春鎮)	陳柏翔 (萬丹鄉)
蘇珈辰 (萬丹鄉)	吳昭緣 (潮州鎮)	吳晨光 (潮州鎮)	施亦品 (潮州鎮)

### 9、50M 蝶式

簡子睿 (屏東市)	鄭誠兆 (屏東市)	張丞安 (屏東市)	劉峻宇 (屏東市)
-----------	-----------	-----------	-----------

蔡易呈 (屏東市)	高彥勳 (屏東市)	李祖諾 (牡丹鄉)	陳睿璿 (里港鄉)
蘇信銘 (東港鎮)	周捷佑 (東港鎮)	劉文佑 (東港鎮)	古靖揚 (東港鎮)
林東穎 (東港鎮)	王子申 (恆春鎮)	龔翌綸 (恆春鎮)	徐維隆 (萬丹鄉)
陳柏翔 (萬丹鄉)	蘇珈辰 (萬丹鄉)	陳逸愷 (萬丹鄉)	許維宸 (潮州鎮)
李瑄燁 (潮州鎮)	陳睿民 (潮州鎮)	蘇賢修 (潮州鎮)	伍彥霖 (潮州鎮)
施亦品 (潮州鎮)			

### 10、100M 蝶式

黃宥熹 (屏東市)	曾立鈞 (屏東市)	郭澹睿 (屏東市)	鄭誠兆 (屏東市)
鄭竣瀚 (屏東市)	張丞安 (屏東市)	徐運葳 (竹田鄉)	周捷佑 (東港鎮)
劉文佑 (東港鎮)	陳柏翔 (萬丹鄉)	吳昭緣 (潮州鎮)	吳晨光 (潮州鎮)
施亦品 (潮州鎮)	蘇賢修 (潮州鎮)		

### 11、200M 混合式

李柏辰 (屏東市)	簡子睿 (屏東市)	郭澹睿 (屏東市)	鄭誠兆 (屏東市)
蔡易呈 (屏東市)	高彥勳 (屏東市)	潘奕鈞 (里港鄉)	鄭丞恩 (恆春鎮)
陳柏翔 (萬丹鄉)	李瑄燁 (潮州鎮)	吳昭緣 (潮州鎮)	吳晨光 (潮州鎮)
施亦品 (潮州鎮)	蘇賢修 (潮州鎮)		

### 12、4X50M 自由式接力

屏東市：劉峻宇 張丞安 謝昕橙 蔡易呈 高彥勳 鄭竣瀚  
 東港鎮：戴元崗 周捷佑 劉文佑 林東穎 王子揚 古靖揚  
 恆春鎮：曹少虎 鄭丞恩 王子申 龔翌綸 陳健承  
 萬丹鄉：楊子毅 陳逸愷 蘇珈辰 陳柏翔 徐維隆  
 潮州鎮：郭育承 張宏宇 伍彥霖 蘇賢修 施亦品

### 13、4X100M 自由式接力

屏東市：鍾承勳 張竣皓 張丞安 謝昕橙 蔡易呈 高彥勳  
 恆春鎮：曹少虎 鄭丞恩 王子申 龔翌綸 陳健承  
 萬丹鄉：楊子毅 陳逸愷 蘇珈辰 陳柏翔 徐維隆

### 14、4X50M 混合式接力

屏東市：劉峻宇 鄭竣瀚 張丞安 謝昕橙 蔡易呈 高彥勳  
 東港鎮：戴元崗 周捷佑 劉文佑 林東穎 王子揚 古靖揚  
 恆春鎮：陳健承 曹少虎 鄭丞恩 王子申 龔翌綸  
 萬丹鄉：楊子毅 陳逸愷 蘇珈辰 陳柏翔 徐維隆  
 潮州鎮：許維宸 李瑄燁 陳睿民 吳昭緣 黃仲緯



## 八、小女

### 1、50M 自由式

田佳宸 (屏東市)	王芊愛 (屏東市)	張可儀 (屏東市)	廖煒霖 (屏東市)
謝涵羽 (屏東市)	陳語彤 (屏東市)	徐詠盈 (內埔鄉)	張喻晴 (車城鄉)
張心瑜 (枋寮鄉)	鄭羽綾 (東港鎮)	許文馨 (東港鎮)	王宥婷 (東港鎮)
吳芷亘 (東港鎮)	薛佳芬 (東港鎮)	蘇芊儀 (東港鎮)	邱品蓉 (恆春鎮)
龔翌絮 (恆春鎮)	陳姝妍 (新園鄉)	陳奕帆 (新園鄉)	黃維妮 (新園鄉)
陳妍岑 (萬丹鄉)	林郁庭 (萬丹鄉)	李宜霖 (萬丹鄉)	陳蘊漩 (萬丹鄉)
楊舒羽 (萬丹鄉)	梁睿芃 (萬丹鄉)	謝玉真 (潮州鎮)	許舒甯 (潮州鎮)
王婕瑀 (潮州鎮)			

### 2、100M 自由式

鄭誠禕 (屏東市)	陳允唯 (屏東市)	田佳宸 (屏東市)	張可儀 (屏東市)
廖煒霖 (屏東市)	陳語彤 (屏東市)	徐詠盈 (內埔鄉)	鄭羽綾 (東港鎮)
王宥婷 (東港鎮)	吳芷亘 (東港鎮)	薛佳芬 (東港鎮)	蘇芊儀 (東港鎮)
邱品蓉 (恆春鎮)	龔翌絮 (恆春鎮)	陳姝妍 (新園鄉)	陳奕帆 (新園鄉)
黃維妮 (新園鄉)	陳妍岑 (萬丹鄉)	林郁庭 (萬丹鄉)	李宜霖 (萬丹鄉)
陳蘊漩 (萬丹鄉)	梁睿芃 (萬丹鄉)		

### 3、200M 自由式

黃苡樂 (屏東市)	呂思沂 (屏東市)	辜以昕 (屏東市)	鄭誠禕 (屏東市)
田佳宸 (屏東市)	張可儀 (屏東市)	張心瑜 (枋寮鄉)	鄭羽綾 (東港鎮)
吳芷亘 (東港鎮)	許文馨 (東港鎮)	蘇晏羽 (萬丹鄉)	

### 4、400M 自由式

陳允唯 (屏東市)	陳語彤 (屏東市)	田佳宸 (屏東市)	許文馨 (東港鎮)
蘇晏羽 (萬丹鄉)			

### 5、50M 蛙式

王芊愛 (屏東市)	謝涵羽 (屏東市)	黃苡樂 (屏東市)	呂思沂 (屏東市)
廖煒霖 (屏東市)	陳語彤 (屏東市)	張心瑜 (枋寮鄉)	蘇苡暄 (東港鎮)
王宥婷 (東港鎮)	吳芷亘 (東港鎮)	邱品蓉 (恆春鎮)	陳姝妍 (新園鄉)
陳奕帆 (新園鄉)	陳蘊漩 (萬丹鄉)	楊舒羽 (萬丹鄉)	梁睿芃 (萬丹鄉)
陳妍岑 (萬丹鄉)	林郁庭 (萬丹鄉)	李宜霖 (萬丹鄉)	李昀宸 (潮州鎮)
許舒甯 (潮州鎮)	王婕瑀 (潮州鎮)	謝玉真 (潮州鎮)	

### 6、100M 蛙式

辜以昕 (屏東市)	謝涵羽 (屏東市)	鄭誠禕 (屏東市)	黃苡樂 (屏東市)
呂思沂 (屏東市)	陳語彤 (屏東市)	張心瑜 (枋寮鄉)	蘇苡暄 (東港鎮)
王宥婷 (東港鎮)	吳芷亘 (東港鎮)	邱品蓉 (恆春鎮)	龔翌絮 (恆春鎮)

楊舒羽 (萬丹鄉)  
許舒甯 (潮州鎮)

陳蘊漩 (萬丹鄉)

梁睿芃 (萬丹鄉)

陳妍岑 (萬丹鄉)

## 7、50M 仰式

昌沛昀 (屏東市)  
張可儀 (屏東市)  
薛佳芬 (東港鎮)  
邱品蓉 (恆春鎮)  
陳奕帆 (新園鄉)  
楊舒羽 (萬丹鄉)

陳侑汝 (屏東市)  
謝涵羽 (屏東市)  
蘇苡煊 (東港鎮)  
龔翌絮 (恆春鎮)  
陳妍岑 (萬丹鄉)  
陳蘊漩 (萬丹鄉)

王芯語 (屏東市)  
蘇芊儀 (東港鎮)  
鄭羽縵 (東港鎮)  
黃維妮 (新園鄉)  
林郁庭 (萬丹鄉)  
吳柳緬 (潮州鎮)

王芊愛 (屏東市)  
許文馨 (東港鎮)  
王宥婷 (東港鎮)  
陳妘妍 (新園鄉)  
李宜霖 (萬丹鄉)  
王婕瑀 (潮州鎮)

## 8、100M 仰式

昌沛昀 (屏東市)  
黃苡樂 (屏東市)  
龔翌絮 (恆春鎮)

王芯語 (屏東市)  
張可儀 (屏東市)  
黃維妮 (新園鄉)

陳允唯 (屏東市)  
蘇芊儀 (東港鎮)  
蘇晏羽 (萬丹鄉)

鄭誠禕 (屏東市)  
許文馨 (東港鎮)

## 9、50M 蝶式

陳侑汝 (屏東市)  
謝涵羽 (屏東市)  
王婕瑀 (潮州鎮)

昌沛昀 (屏東市)  
鄭誠禕 (屏東市)  
李昀宸 (潮州鎮)

王芊愛 (屏東市)  
蘇芊儀 (東港鎮)  
吳柳緬 (潮州鎮)

廖煒霖 (屏東市)  
薛佳芬 (東港鎮)  
謝玉真 (潮州鎮)

## 10、100M 蝶式

昌沛昀 (屏東市)  
蘇晏羽 (萬丹鄉)  
許舒甯 (潮州鎮)

陳允唯 (屏東市)  
吳柳緬 (潮州鎮)  
王婕瑀 (潮州鎮)

田佳宸 (屏東市)  
李昀宸 (潮州鎮)

許詠惠 (竹田鄉)  
謝玉真 (潮州鎮)

## 11、200M 混合式

昌沛昀 (屏東市)  
吳柳緬 (潮州鎮)

王芊愛 (屏東市)  
李昀宸 (潮州鎮)

陳允唯 (屏東市)  
謝玉真 (潮州鎮)

蘇晏羽 (萬丹鄉)  
許舒甯 (潮州鎮)

## 12、4X50M 自由式接力

屏東市：廖煒霖 昌沛昀 田佳宸 王芊愛 謝涵羽 陳語彤  
東港鎮：鄭羽縵 薛佳芬 許文馨 王宥婷 蘇芊儀 吳芷亘  
萬丹鄉：林郁庭 李宜霖 楊舒羽 陳妍岑 蘇晏羽 陳蘊漩

## 13、4X100M 自由式接力

屏東市：張可儀 廖煒霖 昌沛昀 田佳宸 王芊愛 謝涵羽

## 14、4X50M 混合式接力

屏東市：廖煒霖 陳語彤 昌沛昀 田佳宸 王芊愛 謝涵羽  
東港鎮：鄭羽綾 薛佳芬 許文馨 王宥婷 蘇芊儀 吳芷亘  
萬丹鄉：林郁庭 李宜霖 楊舒羽 陳妍岑 蘇晏羽 陳蘊漩

## 九、社會混合

### 1、4X100M 男女自由式接力

屏東大學：王禹心 陳允承 楊宗叡 黃歆傑 林雨潔

### 2、4X100M 男女混合式接力

屏東大學：王禹心 陳允承 楊宗叡 黃歆傑 林雨潔

## 十、高中混合

### 1、4X100M 男女自由式接力

國立潮中：許宇鎰 潘彥 余家蓁 余宥萱 林芮綺

### 2、4X100M 男女混合式接力

國立潮中：許宇鎰 潘彥 余家蓁 余宥萱 林芮綺

## 十一、國中混合

### 1、4X100M 男女自由式接力

明正國中：廖希維 劉玗丞 王歆蕾 王芙娜 田佳璿 李尚晴  
中正國中：陳晉綸 李奕霖 陳可唯 王明漩 范睿中 蔡旺珉  
九如國中：曾宥慈 黃岑華 黃芷芸 陳威鎧 王屏棟 林柏岑  
萬巒國中：謝柏諺 林俊安 唐睿勤 潘家萱  
東新國中：吳承叡 羅哲 孔梓安 陳亮竹 周梓癸 翁晟凱  
恆春國中：周子翔 彭永霖 鄭旭恩 陳洛淇 柯亭汝  
萬新國中：王厚翔 李柏志 黃永曦 陳妍孜 陳佩萱

## 2、4X100M 男女混合式接力

明正國中：廖希維 劉玗丞 王歆蕾 王芙娜 田佳璿 李尚晴  
中正國中：陳晉綸 李奕霖 陳可唯 王明漩 范睿中 蔡旺珉  
九如國中：曾宥慈 黃岑華 黃芷芸 陳威鎧 王屏棟 林柏岑  
萬巒國中：謝柏諺 林俊安 唐睿勤 潘家萱  
東新國中：吳承叡 羅哲 孔梓安 陳亮竹 周梓癸 翁晟凱  
恆春國中：周子翔 彭永霖 鄭旭恩 陳洛淇 柯亭汝  
萬新國中：王厚翔 李柏志 黃永曦 陳妍孜 陳佩萱

## 十二、國小混合

### 1、4X50M 男女自由式接力

屏東市：蔡易呈 高彥勳 昌沛昀 田佳宸 張丞安 謝涵羽  
東港鎮：林東穎 劉文佑 王子揚 王宥婷 鄭羽綾 許文馨  
恆春鎮：曹少虎 邱品蓉 鄭丞恩 王子申 龔翌綸 龔翌絜  
萬丹鄉：蘇晏羽 李宜霖 陳蘊漩 陳柏翔 楊子毅 徐維隆  
潮州鎮：施亦品 蘇賢修 郭育承 許舒甯 謝玉真 王婕瑤

### 2、4X50M 男女混合式接力

屏東市：謝昕橙 高彥勳 昌沛昀 田佳宸 張丞安 謝涵羽  
東港鎮：吳芷亘 林東穎 劉文佑 王子揚 王宥婷 許文馨  
恆春鎮：曹少虎 邱品蓉 鄭丞恩 王子申 龔翌綸 龔翌絜  
萬丹鄉：周庭雨 陳彥廷 謝咏勳 戴涵欣  
潮州鎮：施亦品 蘇賢修 郭育承 許舒甯 謝玉真 王婕瑤

# 113年縣運暨公教聯合運動會游泳賽程

比賽時間：113年11月22日至11月24日

比賽地點：萬丹游泳池

賽序	日期	組別	項目	賽種	人組數	取數
1	11月22日	國女	1500M自由式	計時決賽	( 2 人 )	取1人
2	11月22日	國男	1500M自由式	計時決賽	( 3 人 )	取1人
5	11月22日	社女	1500M自由式	計時決賽	( 1 人 )	表演賽
6	11月22日	社男	1500M自由式	計時決賽	( 3 人 )	取1人
7	11月22日	小女	200M混合式	計時決賽	( 8 人 )	取6人
8	11月22日	小男	200M混合式	計時決賽	( 14 人 )	取6人
9	11月22日	國女	200M混合式	計時決賽	( 2 人 )	取1人
10	11月22日	國男	200M混合式	計時決賽	( 8 人 )	取6人
11	11月22日	高女	200M混合式	計時決賽	( 2 人 )	取1人
12	11月22日	高男	200M混合式	計時決賽	( 5 人 )	取3人
13	11月22日	社女	200M混合式	計時決賽	( 4 人 )	取2人
14	11月22日	社男	200M混合式	計時決賽	( 3 人 )	取1人
15	11月22日	小女	100M蛙式	計時決賽	( 17 人 )	取6人
16	11月22日	小男	100M蛙式	計時決賽	( 16 人 )	取6人
17	11月22日	國女	100M蛙式	計時決賽	( 8 人 )	取6人
18	11月22日	國男	100M蛙式	計時決賽	( 13 人 )	取6人
19	11月22日	高女	100M蛙式	計時決賽	( 4 人 )	取2人
20	11月22日	高男	100M蛙式	計時決賽	( 9 人 )	取6人
21	11月22日	社女	100M蛙式	計時決賽	( 2 人 )	取1人
22	11月22日	社男	100M蛙式	計時決賽	( 5 人 )	取3人
23	11月22日	小女	200M自由式	計時決賽	( 11 人 )	取6人
24	11月22日	小男	200M自由式	計時決賽	( 16 人 )	取6人
25	11月22日	國女	200M自由式	計時決賽	( 9 人 )	取6人
26	11月22日	國男	200M自由式	計時決賽	( 20 人 )	取6人
28	11月22日	高男	200M自由式	計時決賽	( 7 人 )	取5人
29	11月22日	社女	200M自由式	計時決賽	( 3 人 )	取1人
30	11月22日	社男	200M自由式	計時決賽	( 5 人 )	取3人
31	11月22日	國女	200M仰式	計時決賽	( 3 人 )	取1人
32	11月22日	國男	200M仰式	計時決賽	( 4 人 )	取2人
34	11月22日	高男	200M仰式	計時決賽	( 4 人 )	取2人
35	11月22日	社女	200M仰式	計時決賽	( 3 人 )	取1人
36	11月22日	社男	200M仰式	計時決賽	( 2 人 )	取1人
37	11月22日	小女	100M蝶式	計時決賽	( 10 人 )	取6人
38	11月22日	小男	100M蝶式	計時決賽	( 14 人 )	取6人

賽序	日期	組別	項目	賽種	人組數	取數
39	11月22日	國女	100M蝶式	計時決賽	( 2 人 )	取1人
40	11月22日	國男	100M蝶式	計時決賽	( 9 人 )	取6人
41	11月22日	高女	100M蝶式	計時決賽	( 1 人 )	表演賽
42	11月22日	高男	100M蝶式	計時決賽	( 8 人 )	取6人
43	11月22日	社女	100M蝶式	計時決賽	( 1 人 )	表演賽
44	11月22日	社男	100M蝶式	計時決賽	( 6 人 )	取4人
45	11月22日	小女	50M自由式	計時決賽	( 29 人 )	取6人
46	11月22日	小男	50M自由式	計時決賽	( 39 人 )	取6人
47	11月22日	國女	50M自由式	計時決賽	( 20 人 )	取6人
48	11月22日	國男	50M自由式	計時決賽	( 40 人 )	取6人
49	11月22日	高女	50M自由式	計時決賽	( 6 人 )	取4人
50	11月22日	高男	50M自由式	計時決賽	( 19 人 )	取6人
51	11月22日	社女	50M自由式	計時決賽	( 4 人 )	取2人
52	11月22日	社男	50M自由式	計時決賽	( 8 人 )	取6人
53	11月22日	小女	4X50M混合式接力	計時決賽	( 3 隊 )	取1隊
54	11月22日	小男	4X50M混合式接力	計時決賽	( 5 隊 )	取3隊
55	11月22日	國女	4X100M混合式接力	計時決賽	( 2 隊 )	取1隊
56	11月22日	國男	4X100M混合式接力	計時決賽	( 6 隊 )	取4隊
58	11月22日	高男	4X100M混合式接力	計時決賽	( 2 隊 )	取1隊
60	11月22日	社男	4X100M混合式接力	計時決賽	( 1 隊 )	表演賽
61	11月23日	國女	800M自由式	計時決賽	( 4 人 )	取2人
62	11月23日	國男	800M自由式	計時決賽	( 8 人 )	取6人
64	11月23日	高男	800M自由式	計時決賽	( 1 人 )	表演賽
65	11月23日	社女	800M自由式	計時決賽	( 2 人 )	取1人
66	11月23日	社男	800M自由式	計時決賽	( 3 人 )	取1人
67	11月23日	小女	50M蛙式	計時決賽	( 23 人 )	取6人
68	11月23日	小男	50M蛙式	計時決賽	( 25 人 )	取6人
69	11月23日	國女	50M蛙式	計時決賽	( 11 人 )	取6人
70	11月23日	國男	50M蛙式	計時決賽	( 26 人 )	取6人
71	11月23日	高女	50M蛙式	計時決賽	( 5 人 )	取3人
72	11月23日	高男	50M蛙式	計時決賽	( 14 人 )	取6人
73	11月23日	社女	50M蛙式	計時決賽	( 1 人 )	表演賽
74	11月23日	社男	50M蛙式	計時決賽	( 7 人 )	取5人
75	11月23日	小女	100M仰式	計時決賽	( 11 人 )	取6人
76	11月23日	小男	100M仰式	計時決賽	( 16 人 )	取6人
77	11月23日	國女	100M仰式	計時決賽	( 7 人 )	取5人
78	11月23日	國男	100M仰式	計時決賽	( 13 人 )	取6人

賽序	日期	組別	項目	賽種	人組數	取數
79	11月23日	高女	100M仰式	計時決賽	( 2 人 )	取1人
80	11月23日	高男	100M仰式	計時決賽	( 7 人 )	取5人
81	11月23日	社女	100M仰式	計時決賽	( 1 人 )	表演賽
82	11月23日	社男	100M仰式	計時決賽	( 5 人 )	取3人
83	11月23日	國女	200M蛙式	計時決賽	( 3 人 )	取1人
84	11月23日	國男	200M蛙式	計時決賽	( 7 人 )	取5人
86	11月23日	高男	200M蛙式	計時決賽	( 5 人 )	取3人
87	11月23日	社女	200M蛙式	計時決賽	( 1 人 )	表演賽
88	11月23日	社男	200M蛙式	計時決賽	( 4 人 )	取2人
89	11月23日	小女	4X50M自由式接力	計時決賽	( 3 隊 )	取1隊
90	11月23日	小男	4X50M自由式接力	計時決賽	( 5 隊 )	取3隊
91	11月23日	國女	4X100M自由式接力	計時決賽	( 2 隊 )	取1隊
92	11月23日	國男	4X100M自由式接力	計時決賽	( 6 隊 )	取4隊
94	11月23日	高男	4X100M自由式接力	計時決賽	( 2 隊 )	取1隊
96	11月23日	社男	4X100M自由式接力	計時決賽	( 1 隊 )	表演賽
97	11月23日	小女	100M自由式	計時決賽	( 22 人 )	取6人
98	11月23日	小男	100M自由式	計時決賽	( 36 人 )	取6人
99	11月23日	國女	100M自由式	計時決賽	( 12 人 )	取6人
100	11月23日	國男	100M自由式	計時決賽	( 40 人 )	取6人
101	11月23日	高女	100M自由式	計時決賽	( 5 人 )	取3人
102	11月23日	高男	100M自由式	計時決賽	( 18 人 )	取6人
103	11月23日	社女	100M自由式	計時決賽	( 5 人 )	取3人
104	11月23日	社男	100M自由式	計時決賽	( 11 人 )	取6人
105	11月23日	國女	200M蝶式	計時決賽	( 2 人 )	取1人
106	11月23日	國男	200M蝶式	計時決賽	( 4 人 )	取2人
108	11月23日	高男	200M蝶式	計時決賽	( 5 人 )	取3人
110	11月23日	社男	200M蝶式	計時決賽	( 1 人 )	表演賽
111	11月23日	小女	4X100M自由式接力	計時決賽	( 1 隊 )	表演賽
112	11月23日	小男	4X100M自由式接力	計時決賽	( 3 隊 )	取1隊
113	11月23日	國女	4X200M自由式接力	計時決賽	( 2 隊 )	取1隊
114	11月23日	國男	4X200M自由式接力	計時決賽	( 6 隊 )	取4隊
116	11月23日	高男	4X200M自由式接力	計時決賽	( 1 隊 )	表演賽
118	11月23日	社男	4X200M自由式接力	計時決賽	( 1 隊 )	表演賽
119	11月24日	小女	400M自由式	計時決賽	( 5 人 )	取3人
120	11月24日	小男	400M自由式	計時決賽	( 11 人 )	取6人
121	11月24日	國女	400M自由式	計時決賽	( 8 人 )	取6人
122	11月24日	國男	400M自由式	計時決賽	( 16 人 )	取6人

賽序	日期	組別	項目	賽種	人組數	取數
124	11月24日	高男	400M自由式	計時決賽	( 7 人 )	取5人
125	11月24日	社女	400M自由式	計時決賽	( 1 人 )	表演賽
126	11月24日	社男	400M自由式	計時決賽	( 5 人 )	取3人
127	11月24日	小女	50M仰式	計時決賽	( 24 人 )	取6人
128	11月24日	小男	50M仰式	計時決賽	( 22 人 )	取6人
129	11月24日	國女	50M仰式	計時決賽	( 15 人 )	取6人
130	11月24日	國男	50M仰式	計時決賽	( 26 人 )	取6人
131	11月24日	高女	50M仰式	計時決賽	( 4 人 )	取2人
132	11月24日	高男	50M仰式	計時決賽	( 9 人 )	取6人
133	11月24日	社女	50M仰式	計時決賽	( 2 人 )	取1人
134	11月24日	社男	50M仰式	計時決賽	( 6 人 )	取4人
136	11月24日	國男	400M混合式	計時決賽	( 6 人 )	取4人
138	11月24日	高男	400M混合式	計時決賽	( 6 人 )	取4人
139	11月24日	社女	400M混合式	計時決賽	( 1 人 )	表演賽
140	11月24日	社男	400M混合式	計時決賽	( 1 人 )	表演賽
141	11月24日	小女	50M蝶式	計時決賽	( 12 人 )	取6人
142	11月24日	小男	50M蝶式	計時決賽	( 25 人 )	取6人
143	11月24日	國女	50M蝶式	計時決賽	( 7 人 )	取5人
144	11月24日	國男	50M蝶式	計時決賽	( 16 人 )	取6人
145	11月24日	高女	50M蝶式	計時決賽	( 4 人 )	取2人
146	11月24日	高男	50M蝶式	計時決賽	( 15 人 )	取6人
147	11月24日	社女	50M蝶式	計時決賽	( 4 人 )	取2人
148	11月24日	社男	50M蝶式	計時決賽	( 9 人 )	取6人
149	11月24日	國小混合	4X50M男女自由式接力	計時決賽	( 5 隊 )	取3隊
150	11月24日	國中混合	4X100M男女自由式接力	計時決賽	( 7 隊 )	取5隊
151	11月24日	高中混合	4X100M男女自由式接力	計時決賽	( 1 隊 )	表演賽
152	11月24日	社會混合	4X100M男女自由式接力	計時決賽	( 1 隊 )	表演賽
153	11月24日	國小混合	4X50M男女混合式接力	計時決賽	( 5 隊 )	取3隊
154	11月24日	國中混合	4X100M男女混合式接力	計時決賽	( 7 隊 )	取5隊
155	11月24日	高中混合	4X100M男女混合式接力	計時決賽	( 1 隊 )	表演賽
156	11月24日	社會混合	4X100M男女混合式接力	計時決賽	( 1 隊 )	表演賽



# 113 年屏東縣運暨公教聯合運動會柔道隊職員名單

## 一、社男

### 1、三地門鄉

領隊:曾有欽 執行教練:陳佳怡  
杜先光 杜先政 施瑋豪 鄭吉紹群

### 2、泰武鄉

領隊:潘明福  
周鈞豪

### 3、萬巒鄉

領隊:林以琳  
林忠維

### 4、屏科大

領隊:張金龍 執行教練:楊懿仁  
鄭亦宸 林秉良 彭鈺勝 陳冠華 李卓謙 蔡浩珉

## 二、社女

### 1、屏東市

余凱潔

### 2、三地門鄉

領隊:曾有欽 執行教練:陳佳怡  
陳佳怡 陳勵萍

### 3、屏科大

梁佩彤 宋晨旭 張佳禾

### 4、屏東大學

領隊:陳永森 執行教練:林恩惠  
陳沛綾

## 三、高男

### 1、國立潮中

執行教練:涂家哲  
楊佳穎 李震桓 鍾承憲

## 2、東港海事

領隊:洪嘉皇 執行教練:潘冠霖  
吳坤燦

## 3、大同高中

領隊:陳冠明 執行教練:林恩惠  
萬齊恩 洪隆吉

## 4、枋寮高中

領隊:陳科名 執行教練:沈家成 管理:賴淑惠  
楊丞威 陳皓 王聖恩 林立承 朱啓瑞 彭柏鈞 陳睿驊

## 5、美和高中

領隊:王致皓 執行教練:黃裕昌  
羅羿勛

## 6、屏東高工

領隊:柯朝塗 執行教練:洪欣怡  
謝明文 林秋男

## 四、高女

### 1、國立潮中

執行教練:涂家哲  
涂家萱

### 2、大同高中

領隊:陳冠明 執行教練:林恩惠  
林禹辰

### 3、枋寮高中

領隊:陳科名 執行教練:柯曉涵 管理:賴淑惠  
鄔孝琪 劉歆蕾 杜瑀恩 黃芷凌 馬于辰 曾品熏 呂心潔 孫培娜 許愛子  
林千卉 鄭子勤

## 五、國男

### 1、大同高中

領隊:陳冠明 執行教練:林恩惠  
郭秉融 吳清益

### 2、枋寮高中

領隊:陳科名 執行教練:陳佳怡 管理:賴淑惠  
石紹軍 高銓佑 盧皓竹 高宇恩 周祈侑 鄭子敬 許子拓 江濬彥 楊丁銓  
簡恩霖 盧冠晨 潘彥廷 呂斯特 蔣岳洧 陳智安

### 3、九如國中

領隊:謝惠如 執行教練:莊明億,莊欣潔  
劉鎮萌 陳鈺杰 陳品軒 曾奇鴻 趙寅岑 張祐晟 劉品彥 王宥盛 謝孟佑

### 4、瑪家國中

領隊:印永生 執行教練:余凱潔 管理:李明瑾  
柯祥恩 尤尚佑 林恩予 江樂 陳祈言 陳曾

### 5、泰武國中

領隊:謝旻蒼 執行教練:戴達元,林俐雯 管理:謝清元  
葉昫龍 卓竣晟 蕭東丞 潘皓恩 方承恩 孔祖元 萬聖恩 何冠廷 高尚宇  
洪承瑞 湯允昊 閻世昌 郭宇丞

## 六、國女

### 1、大同高中

領隊:陳冠明 執行教練:林恩惠 管理:吳德偉  
侯琇涵 莊靖 楊茵淇 范芸綺 林芯廷 黃若甯

### 2、枋寮高中

領隊:陳科名 執行教練:洪曉彤 管理:賴淑惠  
包睿妘 幸智琳 高子喬 幸若婷 賴以晨 謝云瑄 幸品媛 洪巧萱 王玟萱  
黃念慈

### 3、九如國中

領隊:謝惠如 執行教練:莊明億,莊欣潔  
林宜廷 蔡宜孜 徐子涵 吳昕璇 陳沛翎 楊閔淇

### 4、里港國中

領隊:鄭宗文 執行教練:吳慧莉  
鄭琦潔

### 5、潮州國中

領隊:林容如 執行教練:涂智明  
涂家睿

### 6、瑪家國中

領隊:印永生 執行教練:余凱潔  
蔡睿熙 楊詠然

### 7、泰武國中

執行教練:戴達元 管理:林駿騰  
吳采蓉 邱亮紘 許霈恩 王喜善 葉高妤 閻提斯 吳思愛 田芷嫣

### 8、南榮國中

領隊:張顥騰 執行教練:涂智明  
蔡秉萱

## 七、小男(高年級組)

### 1、屏東市

執行教練:楊雅婷

李昭龍

### 2、九如鄉

領隊:曾祥豪 執行教練:莊欣潔

郭恆安 陳安麒 陳蕪鑫

### 3、三地門鄉

領隊:馬學齡 執行教練:余凱潔 管理:阿希鶯·卡壤以漾

陳宥維 陳祈恩 麥嘉樂 田澤 雷翔 林懷樂 陳愷言 步以凡 林少璿

### 4、內埔鄉

領隊:張文忠 執行教練:賴昭喜

何祖安 鍾程安 何祖豪 李宥歡

### 5、枋寮鄉

領隊:詹孟傑 執行教練:林芯安

蔡雙亦 楊恩 楊守亦 林子然

### 6、春日鄉

領隊:郭鴻明 執行教練:劉忠昆 管理:郭玉貝

李東成 林志弦 宋嘉睿 張之麟 高子奕 劉丞睿 朱嘉祐

### 7、泰武鄉

領隊:鄭志隆 執行教練:林俐雯,楊美蓮

麥天樂 熊子祈 莫恩 蔡子軍 張邵陽 蕭陳帝

### 8、獅子鄉

領隊:王慈韻

李泓羿 朱凱恩 許鈺璽 宋東陽 徐愷毅 林恩皓

### 9、萬丹鄉

管理:蔡憲忠

李宥歡

### 10、潮州鎮

領隊:林群智 執行教練:楊芷箴

陳軍龍 王帝傑

## 八、小女(高年級組)

### 1、屏東市

執行教練:林恩惠  
方宜琦 曾詩庭

### 2、三地門鄉

領隊:馬學齡 執行教練:余凱潔  
林欣妍 郭牧心 郭希真 卓妍昕 陳詠晴

### 3、內埔鄉

領隊:張文忠 執行教練:賴昭喜  
林芷辰 葉芄儀

### 4、枋寮鄉

領隊:詹孟傑 執行教練:林芯安 管理:白傑仁  
陳若綺 賴雅靖 張語芯 張品羽 阮佳馨 張門環

### 5、春日鄉

領隊:梁吉成 執行教練:施祐吉,柯曉涵 管理:鄭淑敏  
夏沛宣 劉以勤 李語靚 柳好芯 許伊甄 藍苡晨 許甯芯 高萱筑 許甯子  
王亦菲 陳歆絮 曾欣如 林羽瞳 陳蓁

### 6、泰武鄉

領隊:鄭志隆 執行教練:林俐雯,郭明義  
高芯霏 宋恩雨 廖子馨 宋雅歆 曾榆絮 許庭芯 簡蔓妮 潘子媽 白奕亭

### 7、獅子鄉

執行教練:劉俐伶  
雲甯 蘇佑熙 錢馨悅 湯愛霓 秦語謙

### 8、潮州鎮

執行教練:楊芷箬  
李宥靚

## 九、小男(中年級組)

### 1、屏東市

領隊:林怡慧 執行教練:楊雅婷 管理:林昇輝  
潘丞翰 陳旗鋒 王皇熹 蘇昱豪 方有信 林軒成 辛柏偉

### 2、九如鄉

領隊:王錦裕 執行教練:許美櫻  
林靖宸 洪楷森 張庭碩

### 3、三地門鄉

領隊:阿希鶯·卡壤以漾 執行教練:余凱潔  
陳書言 游辰希 杜宥廷 李佳軍

#### 4、枋寮鄉

執行教練:林芯安

鍾晨樂 林柏志 陳昱翔 賴羿圻 呂豐逸

#### 5、東港鎮

執行教練:楊芷箴

張綱羿 吳秉宸

#### 6、春日鄉

領隊:梁吉成 執行教練:李金德, 王志華 管理:石語倩

李偉安 宋嘉威 包知旭 阮文帝 尤韜瑋 詹申 林祈樂 鳳宇承 盧于晟  
陳羿達 李莫為 童以諾 幸承祥 王子巖

#### 7、泰武鄉

領隊:鄭志隆 執行教練:李孟齊, 林俐雯

宋亞倫 鍾昀碩 尤禹桓 莊秉珣 尤尹岳 徐稚皓 高旨灝 麥睿恩 王元浩  
周庭昊 郭家瑞 章岳

#### 8、獅子鄉

管理:李佳芸

曹丞皓 鄧祈恩

#### 9、潮州鎮

領隊:林群智 執行教練:楊芷箴

涂家誠 李鑫 吳興謙

### 十、小女(中年級組)

#### 1、屏東市

領隊:符寧珍 執行教練:楊雅婷 管理:林洋志

黃亮甄 鄭麗雪 蕭詠靜 郭芸慈 劉映宜 吳伊善

#### 2、三地門鄉

領隊:馬學齡 執行教練:余凱潔

游羽菲 葉貝恩 戴以寧 吳祖晴 卓妍玥

#### 3、枋寮鄉

執行教練:林芯安

黃萃嘉 陳韓萱 洪棠

#### 4、春日鄉

領隊:郭鴻明 執行教練:劉忠昆

宋依珊 夏瑋庭 陳思妤 曾語嫣 楊亞妮

#### 5、泰武鄉

領隊:鄭志隆 執行教練:林俐雯, 田子奇

尤尹恬 黃蕎熙 茲姆達絲·達良然 潘子纂 邱采婕 戴紀娜 陳蒂薇

#### 6、獅子鄉

管理:林倍如

宋予喬 鄔孝妃

# 113 年屏東縣運暨公教聯合運動會柔道比賽名單

## 一、社男

### 1、第一級

杜先光（三地門鄉）      陳冠華（屏科大）

### 2、第二級

杜先政（三地門鄉）

### 3、第三級

施瑋豪（三地門鄉）      鄭吉紹群（三地門鄉）      李卓謙（屏科大）

### 4、第四級

林秉良（屏科大）      彭鈺勝（屏科大）      蔡浩珉（屏科大）

### 5、第五級

周鈞豪（泰武鄉）

### 6、第六級

鄭亦宸（屏科大）

### 7、第七級

林忠維（萬巒鄉）

## 二、社女

### 1、第二級

梁佩彤（屏科大）

### 2、第三級

余凱潔（屏東市）      張佳禾（屏科大）

### 3、第四級

陳佳怡（三地門鄉）      陳勵萍（三地門鄉）

#### 4、第六級

宋晨旭（屏科大）

陳沛綾（屏東大學）

### 三、高男

#### 1、第一級

楊佳穎（國立潮中）  
陳睿驊（枋寮高中）

萬齊恩（大同高中）  
謝明文（屏東高工）

林立承（枋寮高中）

朱啓瑞（枋寮高中）

#### 2、第二級

李震桓（國立潮中）

王聖恩（枋寮高中）

彭柏鈞（枋寮高中）

#### 3、第三級

鍾承憲（國立潮中）

洪隆吉（大同高中）

#### 4、第四級

陳皓（枋寮高中）

#### 5、第五級

吳坤燦（東港海事）

楊丞威（枋寮高中）

羅羿勛（美和高中）

#### 6、第六級

林秋男（屏東高工）

### 四、高女

#### 1、第一級

涂家萱（國立潮中）

劉歆蕾（枋寮高中）

馬于辰（枋寮高中）

#### 2、第二級

許愛子（枋寮高中）

杜瑀恩（枋寮高中）

#### 3、第三級

林禹辰（大同高中）

曾品薰（枋寮高中）

孫培娜（枋寮高中）



#### 4、第四級

鄔孝琪 (枋寮高中)      呂心潔 (枋寮高中)

#### 5、第五級

黃芷凌 (枋寮高中)

#### 6、第六級

鄭子勤 (枋寮高中)

#### 7、第七級

林千卉 (枋寮高中)

### 五、國男

#### 1、第一級

柯祥恩 (瑪家國中)

#### 2、第二級

陳品軒 (九如國中)      劉品彥 (九如國中)      王宥盛 (九如國中)      葉昀龍 (泰武國中)

#### 3、第三級

高宇恩 (枋寮高中)      江濬彥 (枋寮高中)      盧冠晨 (枋寮高中)

#### 4、第四級

許子拓 (枋寮高中)      楊丁銓 (枋寮高中)      呂斯特 (枋寮高中)      張祐晟 (九如國中)  
尤尚佑 (瑪家國中)      林恩予 (瑪家國中)

#### 5、第五級

高銓佑 (枋寮高中)      潘彥廷 (枋寮高中)      蔣岳洧 (枋寮高中)      謝孟佑 (九如國中)  
江樂 (瑪家國中)      陳祈言 (瑪家國中)      卓竣晟 (泰武國中)      蕭東丞 (泰武國中)  
閻世昌 (泰武國中)

#### 6、第六級

盧皓竹 (枋寮高中)      陳智安 (枋寮高中)      陳鈺杰 (九如國中)      潘皓恩 (泰武國中)  
何冠廷 (泰武國中)      郭宇丞 (泰武國中)

## 7、第七級

石紹軍（枋寮高中）      簡恩霖（枋寮高中）      陳曾（瑪家國中）

## 8、第八級

吳清益（大同高中）      劉鎮萌（九如國中）      趙寅岑（九如國中）

## 9、第九級

周祈侑（枋寮高中）      曾奇鴻（九如國中）      方承恩（泰武國中）      高尚宇（泰武國中）  
湯允昊（泰武國中）

## 10、第十級

郭秉融（大同高中）      鄭子敬（枋寮高中）      孔祖元（泰武國中）      萬聖恩（泰武國中）  
洪承瑞（泰武國中）

## 六、國女

### 1、第二級

包睿妘（枋寮高中）      謝云瑄（枋寮高中）      王玟萱（枋寮高中）      涂家睿（潮州國中）  
吳采蓉（泰武國中）

### 2、第三級

侯琇涵（大同高中）      高子喬（枋寮高中）      林宜廷（九如國中）      徐子涵（九如國中）  
陳沛翎（九如國中）      邱亮紘（泰武國中）      許霈恩（泰武國中）

### 3、第四級

莊靖（大同高中）      幸智琳（枋寮高中）      幸品媛（枋寮高中）      蔡宜孜（九如國中）  
王喜善（泰武國中）

### 4、第五級

楊茵淇（大同高中）      范芸綺（大同高中）      賴以晨（枋寮高中）      鄭琦潔（里港國中）  
楊詠然（瑪家國中）      葉高妤（泰武國中）

### 5、第六級

黃念慈（枋寮高中）      吳昕璇（九如國中）      閻提斯（泰武國中）      蔡秉萱（南榮國中）

## 6、第七級

林芯廷 (大同高中)      洪巧萱 (枋寮高中)      吳思愛 (泰武國中)

## 7、第八級

黃若甯 (大同高中)      楊閔淇 (九如國中)

## 8、第九級

幸若婷 (枋寮高中)      蔡睿熙 (瑪家國中)      田芷嫣 (泰武國中)

## 七、小男(高年級組)

### 1、第一級

陳宥維 (三地門鄉)      林少璿 (三地門鄉)      何祖安 (內埔鄉)      鍾程安 (內埔鄉)  
李東成 (春日鄉)      林志弦 (春日鄉)

### 2、第二級

何祖豪 (內埔鄉)      麥天樂 (泰武鄉)      熊子祈 (泰武鄉)

### 3、第三級

陳祈恩 (三地門鄉)      蔡雙亦 (枋寮鄉)      宋嘉睿 (春日鄉)      張之麟 (春日鄉)  
莫恩 (泰武鄉)      蔡子軍 (泰武鄉)      林恩皓 (獅子鄉)      陳軍龍 (潮州鎮)

### 4、第四級

麥嘉樂 (三地門鄉)      田澤 (三地門鄉)      雷翔 (三地門鄉)      高子奕 (春日鄉)  
劉丞睿 (春日鄉)      朱凱恩 (獅子鄉)      徐愷毅 (獅子鄉)

### 5、第五級

李昭龍 (屏東市)      林懷樂 (三地門鄉)      陳愷言 (三地門鄉)      張邵陽 (泰武鄉)  
李泓羿 (獅子鄉)      李宥叡 (萬丹鄉)      王帝傑 (潮州鎮)

### 6、第六級

郭恆安 (九如鄉)      步以凡 (三地門鄉)      李宥叡 (內埔鄉)      楊恩 (枋寮鄉)  
蕭陳帝 (泰武鄉)

### 7、第七級

陳安麒 (九如鄉)      陳源鑫 (九如鄉)      朱嘉祐 (春日鄉)

## 8、第八級

楊守亦（枋寮鄉）          林子然（枋寮鄉）          許鈺璽（獅子鄉）          宋東陽（獅子鄉）

## 八、小女(高年級組)

### 1、第一級

方宜琦（屏東市）          林欣妍（三地門鄉）          陳若綺（枋寮鄉）          藍苡晨（春日鄉）  
高芯霏（泰武鄉）

### 2、第二級

夏沛宣（春日鄉）          許甯芯（春日鄉）          宋恩雨（泰武鄉）

### 3、第三級

郭牧心（三地門鄉）          郭希真（三地門鄉）          賴雅靖（枋寮鄉）          劉以勤（春日鄉）  
高萱筑（春日鄉）          許甯子（春日鄉）          廖子馨（泰武鄉）          許庭芯（泰武鄉）

### 4、第四級

張語芯（枋寮鄉）          張品羽（枋寮鄉）          阮佳馨（枋寮鄉）          李語靚（春日鄉）  
王亦菲（春日鄉）          陳歆絜（春日鄉）          宋雅歆（泰武鄉）          李宥靚（潮州鎮）

### 5、第五級

曾欣如（春日鄉）          錢馨悅（獅子鄉）          湯愛霓（獅子鄉）

### 6、第六級

林芷辰（內埔鄉）          張門環（枋寮鄉）          柳妤芯（春日鄉）          林羽瞳（春日鄉）  
曾榆絜（泰武鄉）          簡蔓妮（泰武鄉）          雲甯（獅子鄉）          秦語謙（獅子鄉）

### 7、第七級

卓妍昕（三地門鄉）          葉芄儀（內埔鄉）          許伊甄（春日鄉）          潘子嫣（泰武鄉）

### 8、第八級

曾詩庭（屏東市）          陳詠晴（三地門鄉）          陳蓁（春日鄉）          白奕亭（泰武鄉）  
蘇佑熙（獅子鄉）

## 九、小男(中年級組)

### 1、第一級

潘丞翰 (屏東市)	陳旗鋒 (屏東市)	辛柏偉 (屏東市)	陳書言 (三地門鄉)
鍾晨樂 (枋寮鄉)	李偉安 (春日鄉)	尤韜瑋 (春日鄉)	詹申 (春日鄉)
莊秉珙 (泰武鄉)	麥睿恩 (泰武鄉)	郭家瑞 (泰武鄉)	鄧祈恩 (獅子鄉)

### 2、第二級

王皇熹 (屏東市)	方有信 (屏東市)	游辰希 (三地門鄉)	林柏志 (枋寮鄉)
陳昱翔 (枋寮鄉)	張綱羿 (東港鎮)	宋嘉威 (春日鄉)	林祈樂 (春日鄉)
鳳宇承 (春日鄉)	徐稚皓 (泰武鄉)	高旨灝 (泰武鄉)	章岳 (泰武鄉)
涂家誠 (潮州鎮)	李鑫 (潮州鎮)		

### 3、第三級

蘇昱豪 (屏東市)	包知旭 (春日鄉)	盧于晟 (春日鄉)	陳羿達 (春日鄉)
周庭昊 (泰武鄉)			

### 4、第四級

林靖宸 (九如鄉)	洪楷森 (九如鄉)	李佳軍 (三地門鄉)	賴羿圻 (枋寮鄉)
呂豐逸 (枋寮鄉)	阮文帝 (春日鄉)	李莫為 (春日鄉)	童以諾 (春日鄉)
尤尹岳 (泰武鄉)	王元浩 (泰武鄉)	曹丞皓 (獅子鄉)	

### 5、第五級

杜宥廷 (三地門鄉)	吳秉宸 (東港鎮)	宋亞倫 (泰武鄉)	鍾昀碩 (泰武鄉)
------------	-----------	-----------	-----------

### 6、第六級

幸承祥 (春日鄉)	尤禹桓 (泰武鄉)
-----------	-----------

### 7、第七級

林軒成 (屏東市)	王子巖 (春日鄉)	吳興謙 (潮州鎮)
-----------	-----------	-----------

### 8、第九級

張庭碩 (九如鄉)

## 十、小女(中年級組)

### 1、第一級

游羽菲 (三地門鄉)	戴紀娜 (泰武鄉)
------------	-----------

## 2、第二級

蕭詠靜 (屏東市)  
邱采婕 (泰武鄉)

葉貝恩 (三地門鄉)  
尤尹恬 (泰武鄉)

黃芊嘉 (枋寮鄉)  
鄔孝妃 (獅子鄉)

宋依珊 (春日鄉)

## 3、第三級

黃亮甄 (屏東市)  
卓妍玥 (三地門鄉)

郭芸慈 (屏東市)  
陳韓萱 (枋寮鄉)

吳伊善 (屏東市)  
夏瑋庭 (春日鄉)

吳祖晴 (三地門鄉)  
黃蕎熙 (泰武鄉)

## 4、第四級

劉映宜 (屏東市)

潘子冪 (泰武鄉)

## 5、第五級

鄭麗雪 (屏東市)

戴以寧 (三地門鄉)

洪棠 (枋寮鄉)

陳思妤 (春日鄉)

## 6、第六級

曾語嫣 (春日鄉)

陳蒂薇 (泰武鄉)

## 7、第七級

茲姆達絲·達良然 (泰武鄉)

宋予喬 (獅子鄉)

## 8、第八級

楊亞妮 (春日鄉)

# 113年縣運暨公教運動會柔道比賽秩序表

比賽時間：113年12月13-15日

比賽地點：大同高中技擊館

試磅時間：上午 07：00~08：00 正式過磅：上午 08：00-08：30

12/13（五） 08：30 國小組領隊教練會議/裁判會議 9：00 國小男女生組比賽~賽程結束

12/14（六） 09：30 國中組領隊教練會議/裁判會議 10：00 國中男女生組比賽~賽程結束

12/15（日） 10：00 社高組領隊教練會議/裁判會議 10：30 社高男女生組比賽~賽程結束

## 小男(高年級)組

第一級：6人取4名

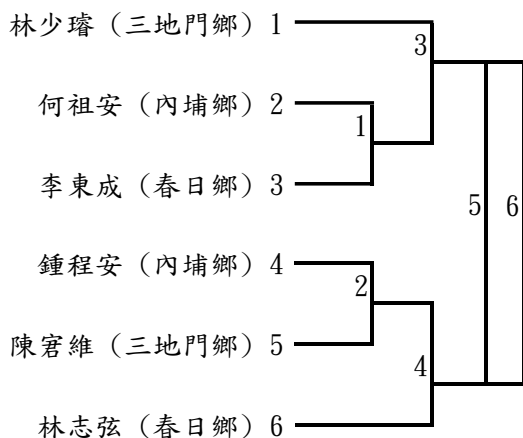

第二級：3人取1名

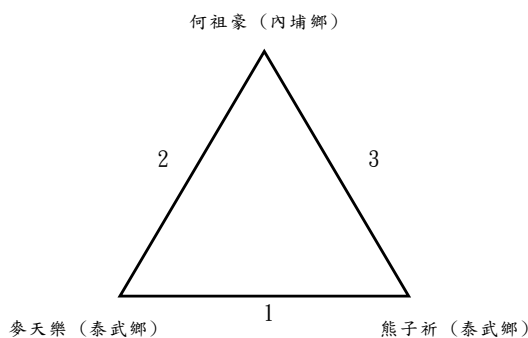

第三級：8人取6名

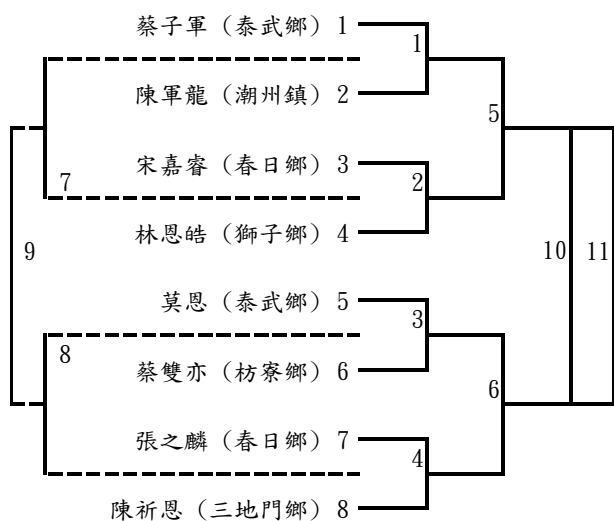

第四級：7人取5名

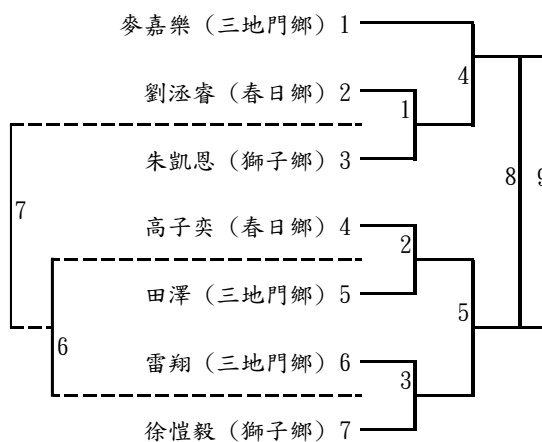

第五級：7人取5名

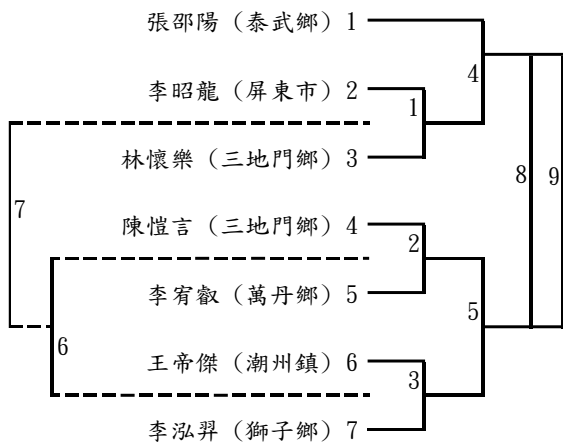

第六級：5人取3名

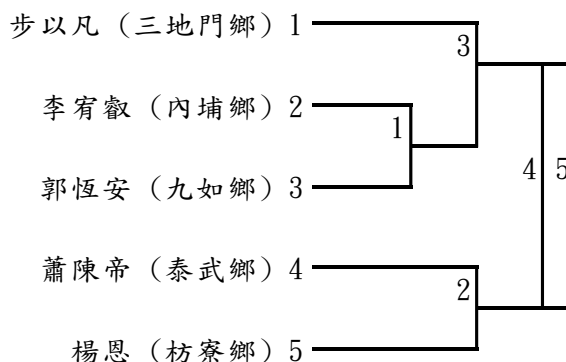

第七級：3人取1名

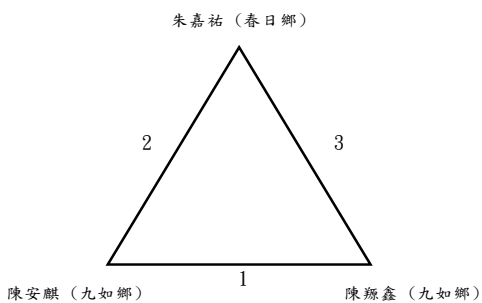

第八級：4人取2名

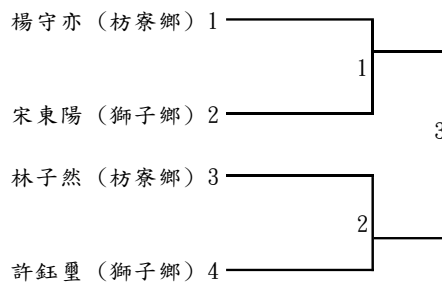

**小女(高年級)組**

第一級：5人取3名

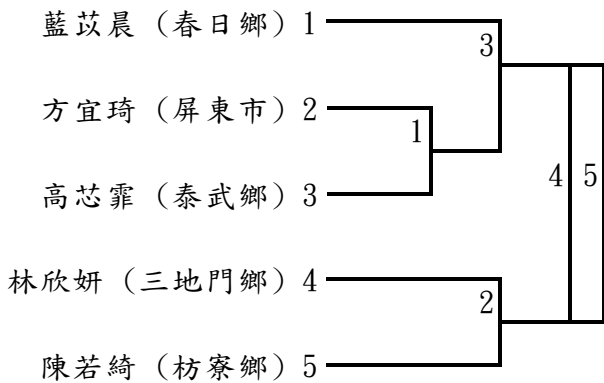

第二級：3人取1名

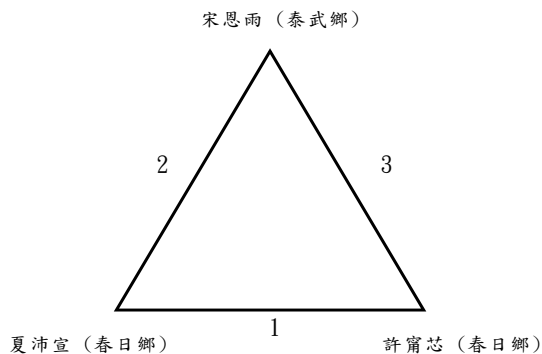



第三級：8人取6名

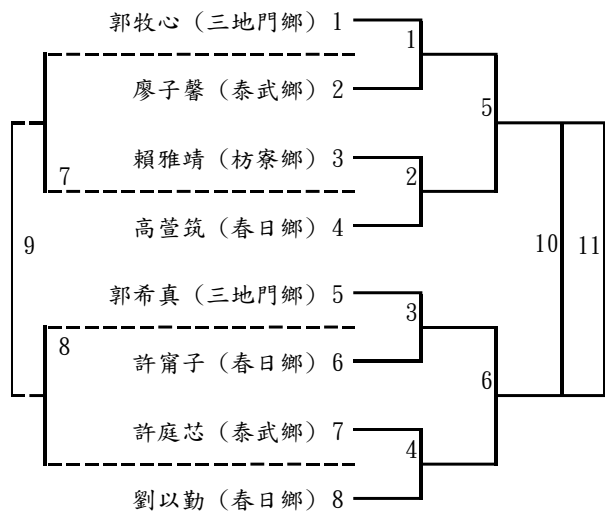

第四級：8人取6名

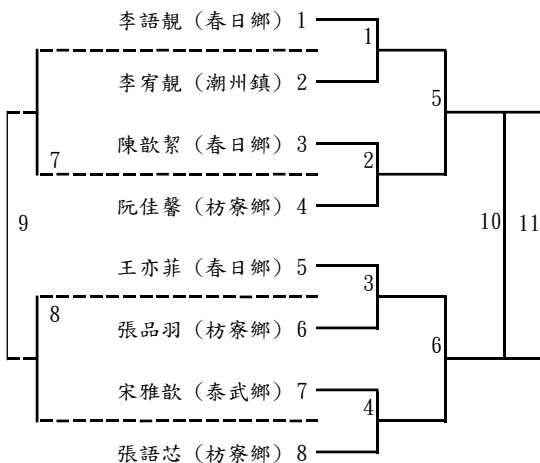

第五級：3人取1名

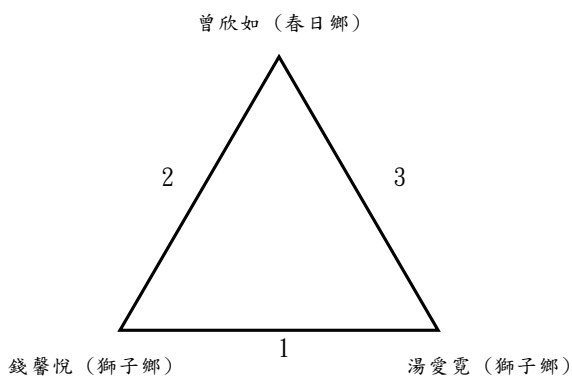

第六級：8人取6名

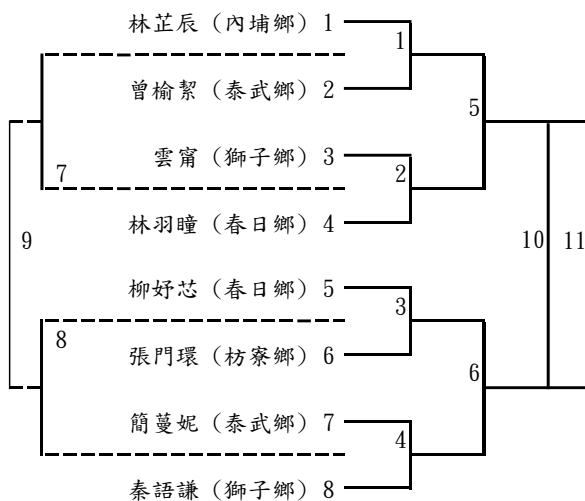

第七級：4人取2名

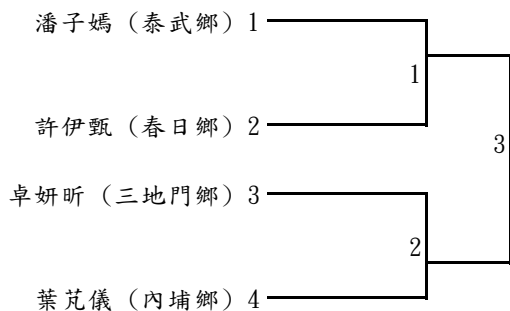

第八級：5人取3名

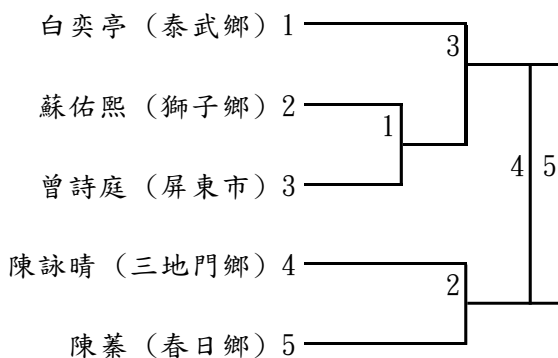

## 小男(中年級)組

第一級：12人取6名

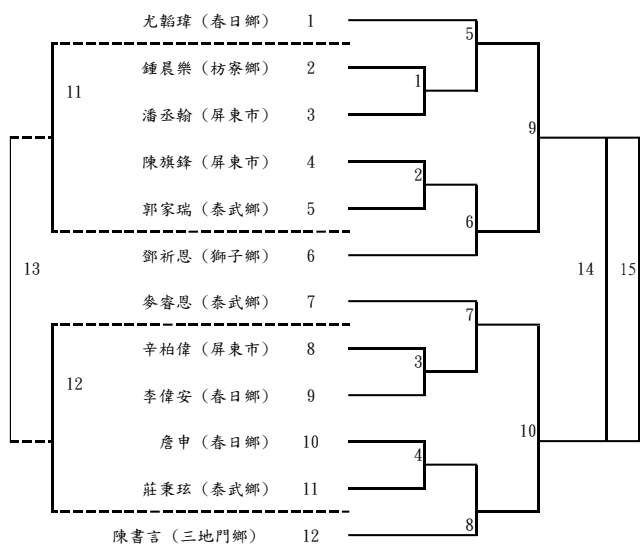

第二級：14人取6名

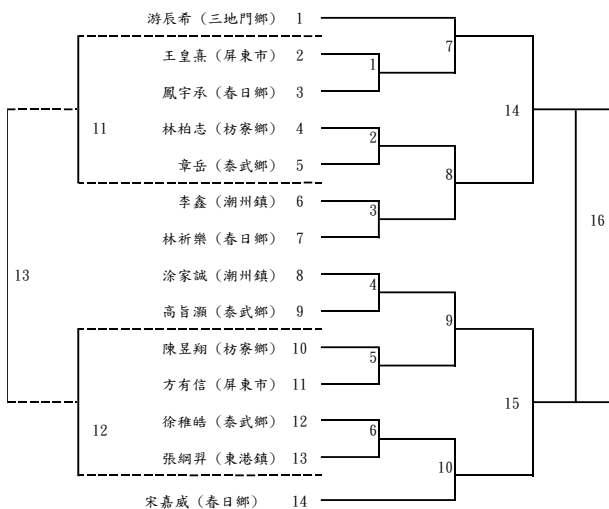

第三級：5人取3名

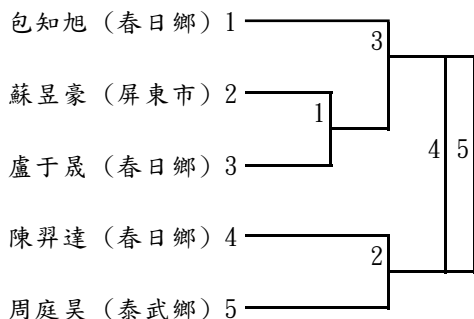

第四級：11人取6名

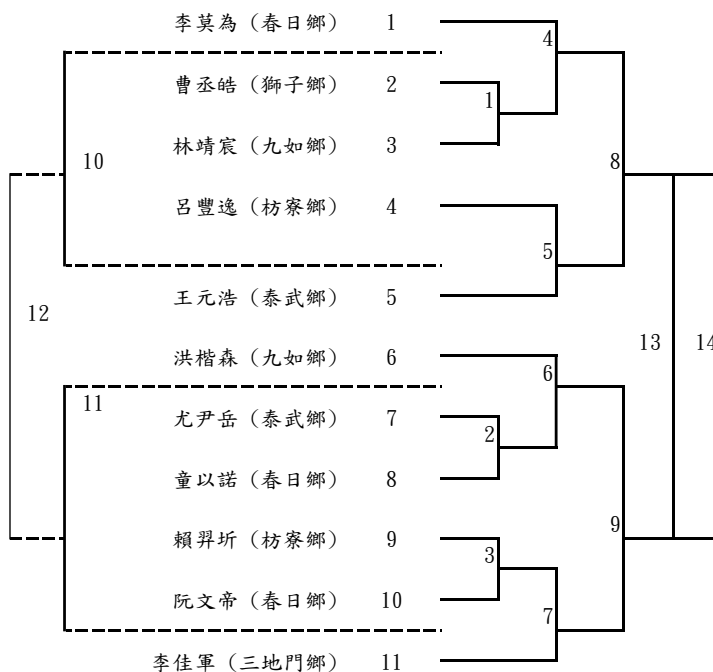

第五級：4人取2名

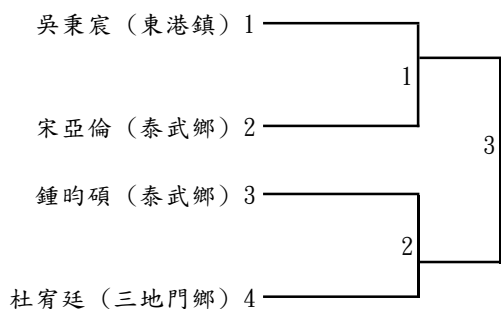

第六級：2人取1名

幸承祥 (春日鄉) ——— 尤禹桓 (泰武鄉)

第七級：3人取1名

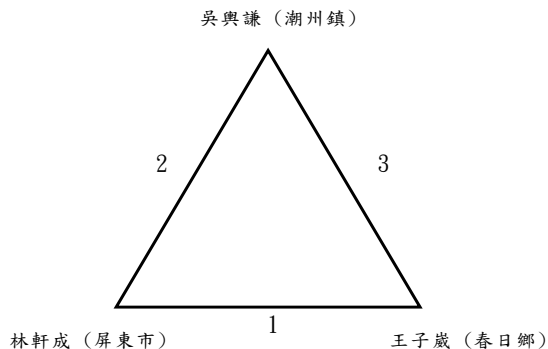

第九級：1人不比賽

張庭碩 (九如鄉)

**小女(中年級)組**

第一級：2人取1名

游羽菲 (三地門鄉) ——— 戴紀娜 (泰武鄉)

第二級：7人取5名

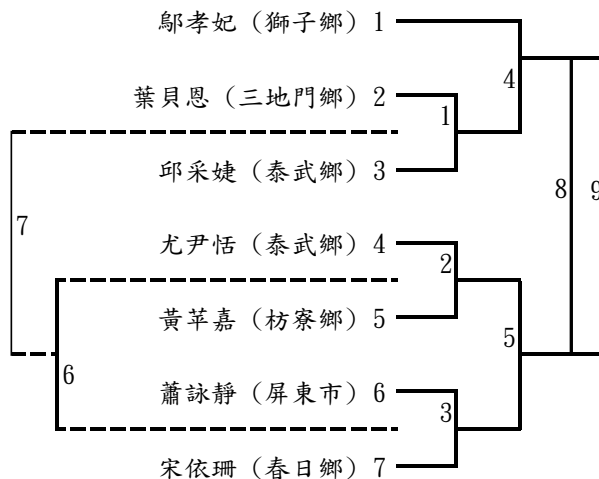

第三級：8人取6名

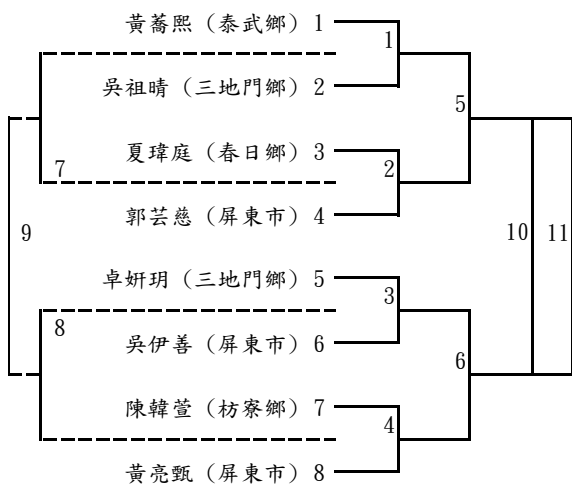

第四級：2人取1名

劉映宜 (屏東市) ——— 潘子纂 (泰武鄉)

第五級：4人取2名

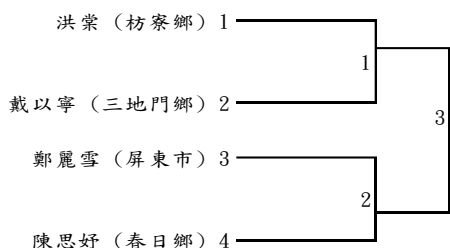

第六級：2人取1名

曾語嫣 (春日鄉) ——— 陳蒂薇 (泰武鄉)

第七級：2人取1名

茲姆達絲·達良然（泰武鄉）—— 宋予喬（獅子鄉）

第八級：1人不比賽

楊亞妮（春日鄉）

國男組

第一級：1人不比賽

柯祥恩（瑪家國中）

第三級：3人取1名

盧冠晨（枋寮高中）

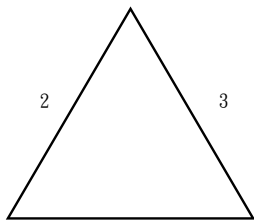

高宇恩（枋寮高中）                      江濬彥（枋寮高中）

第二級：4人取2名

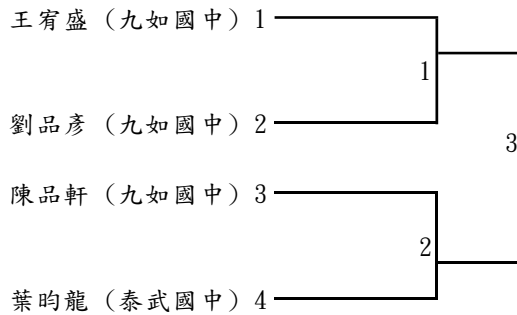

第四級：6人取4名

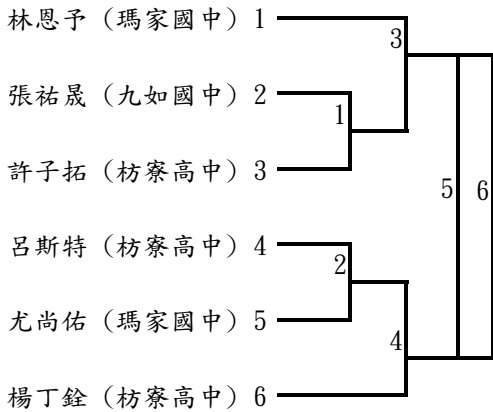

第五級：9人取6名

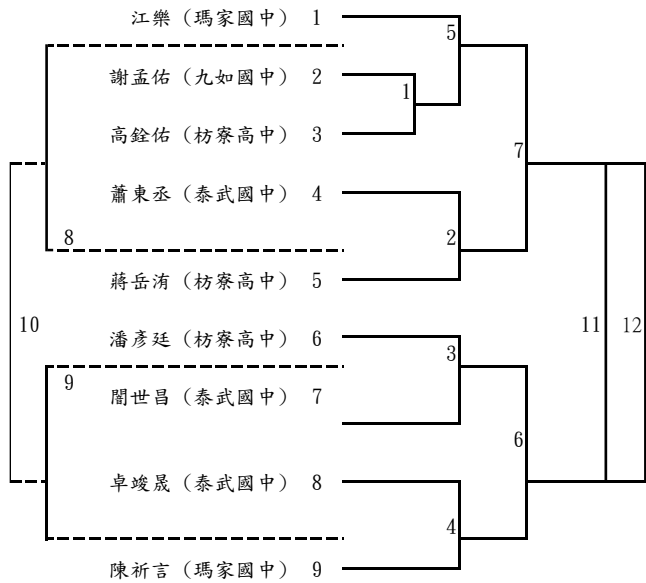

第六級：6人取4名

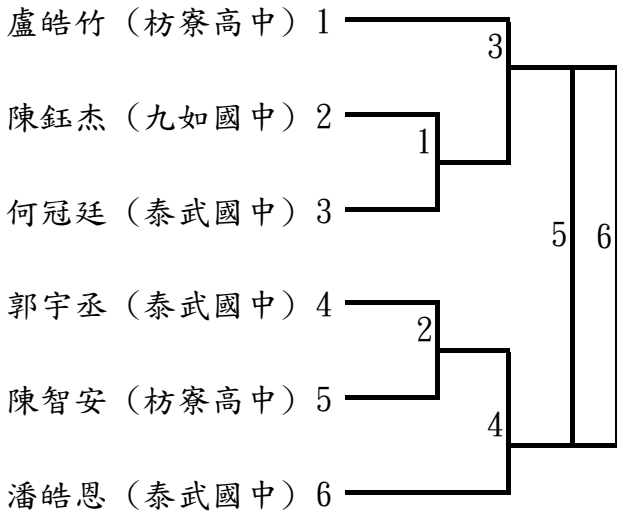

第七級：3人取1名

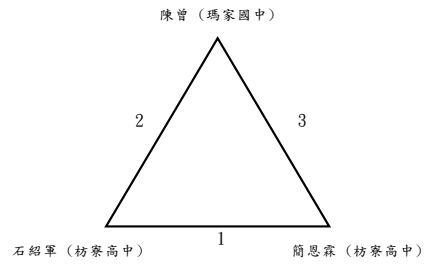

第八級：3人取1名

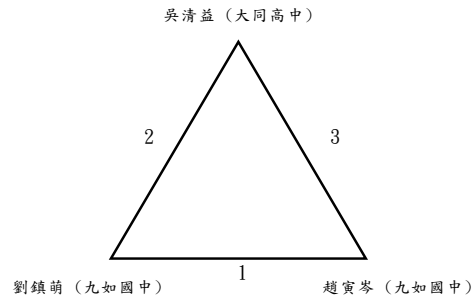

第九級：5人取3名

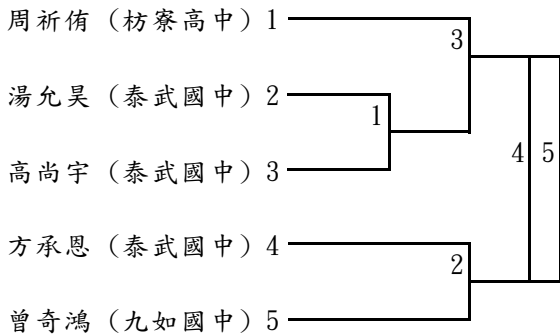

第十級：5人取3名

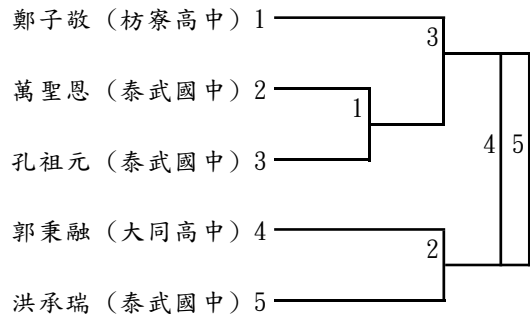

國女組

第二級：5人取3名

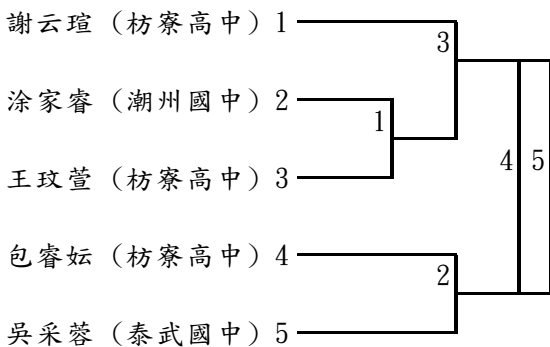

第三級：7人取5名

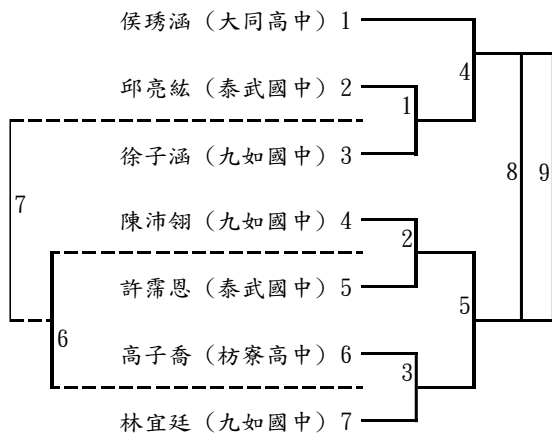

第四級：5人取3名

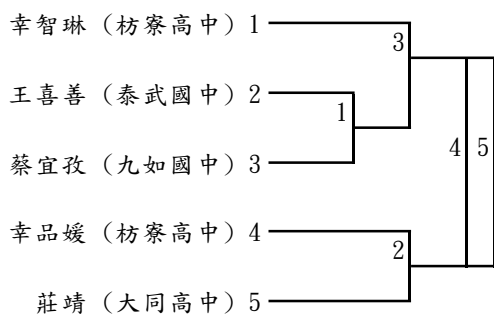

第五級：6人取4名

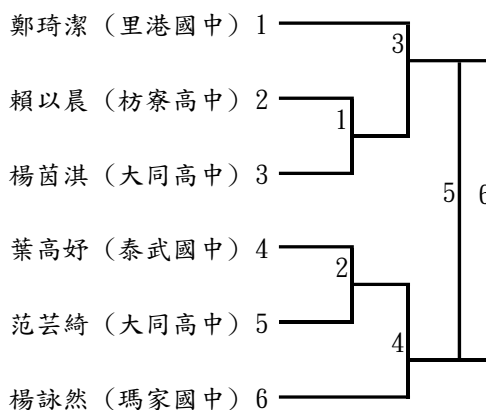

第六級：4人取2名

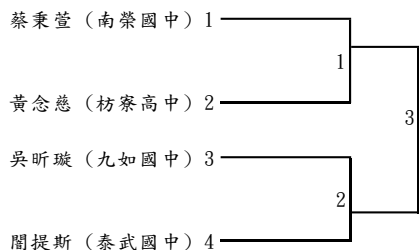

第七級：3人取1人

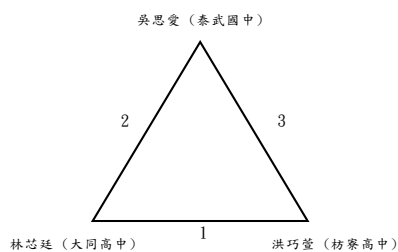

第八級：2人取1名

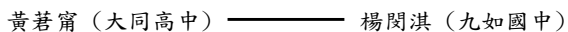

第九級：3人取1名

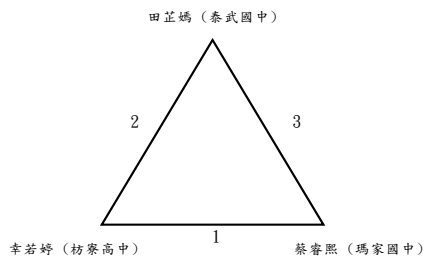

社高男組

第一級：8人取6名

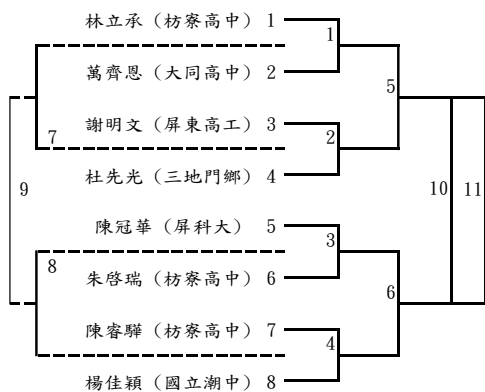

第二級：4人取2名

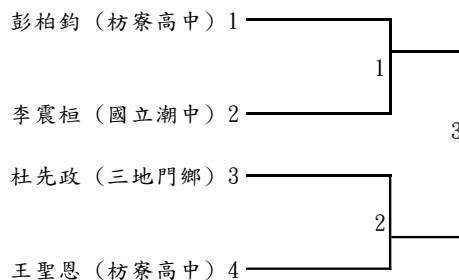

第三級：5人取3名

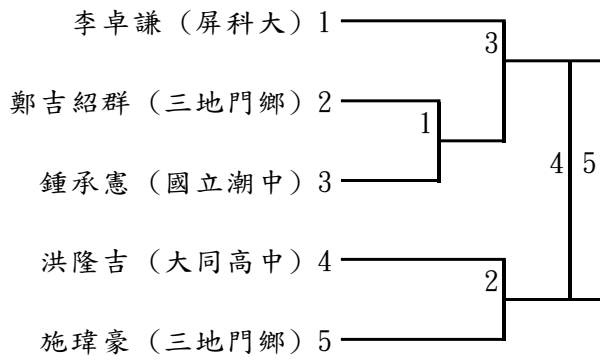

第四級：4人取2名

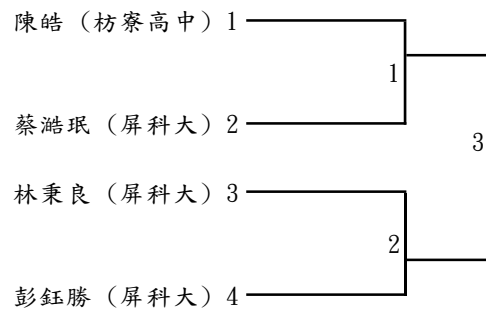

第五級：4人取2名

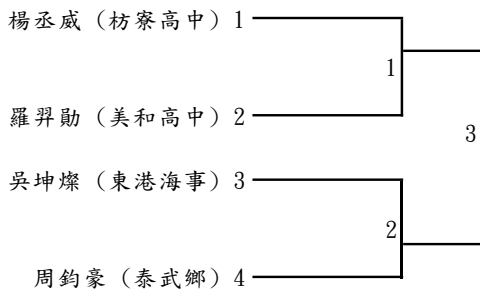

第六級：2人取1名

林秋男 (屏東高工) ————— 鄭亦宸 (屏科大)

第七級：1人不比賽

林忠維 (萬巒鄉)

社高女組

第一級：3人取1名

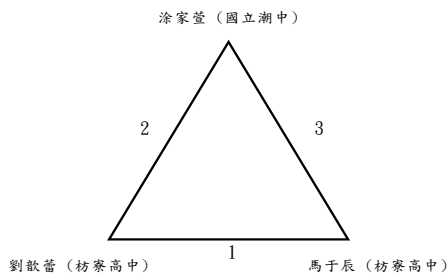

第二級：3人取1名

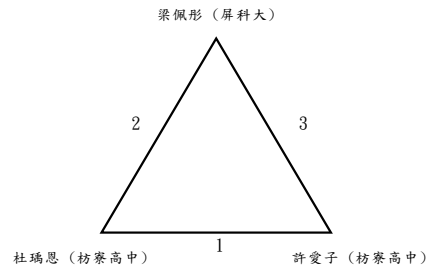

第三級：5人取3名

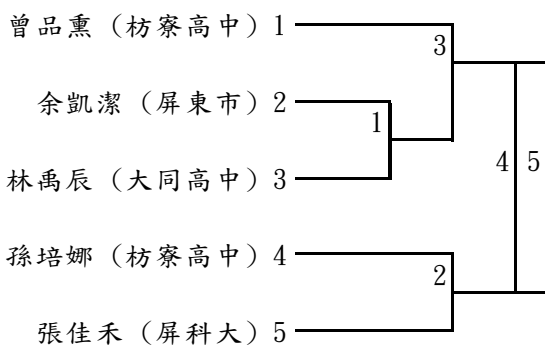

第四級：4人取2名

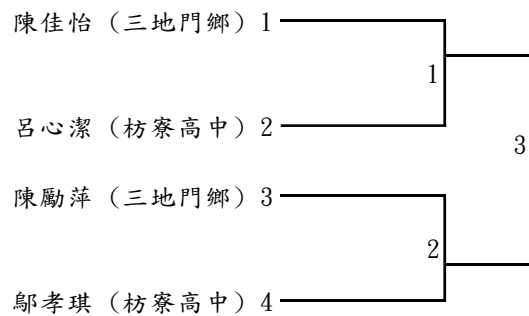

第五級：1人不比賽  
黃芷凌（枋寮高中）

第七級：1人不比賽  
林千卉（枋寮高中）

第六級：3人取1名

鄭子勤（枋寮高中）

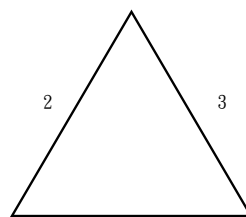

宋晨旭（屏科大）

陳沛綾（屏東大學）



# 113年屏東縣運暨公教聯合運動會跆拳道隊職員名單

## 一、高男

### 1、國立屏中

領隊:陳國祥 執行教練:涂声融,涂建州  
林清志 洪瑋豪 詹沛程 吳秉承 黃聖博 李宗霖 李宜修

### 2、國立潮中

執行教練:李榮傑  
徐謙豪 洪璿富 潘建博

### 3、大同高中

領隊:陳冠明 執行教練:唐瑞宏  
蕭松澤 曾韋哲 曾韋傑 黎威誠

### 4、美和高中

執行教練:李榮傑  
胡桓愷

### 5、屏榮高中

領隊:李欣蔓 執行教練:陳郁寰  
巫品冠

### 6、屏東高工

領隊:柯朝塗 執行教練:廖永吉  
陳威廷 蔡岳唐

### 7、來義高中

執行教練:黃愉雯  
潘玟鋒

### 8、東港高中

領隊:侯淑禎 執行教練:鄞彥旻  
陳致驊 王子政 鄭銘旺 戴品祐 林鼎勝 蕭宇盛 李明儒

## 二、高女

### 1、國立屏中

領隊:陳國祥 執行教練:蔡鴻億  
郭可涵 蕭依玲 馮之均 謝易珊 林其蓁

### 2、國立屏女

領隊:楊榮豐 執行教練:廖永謙  
朱雨青 林陳宥融

### 3、國立潮中

執行教練:李榮傑

陳莉榆 陳宇晨 高芯巧

### 4、大同高中

領隊:陳冠明 執行教練:唐瑞宏

洪于捷

### 5、屏榮高中

領隊:李欣蔓 執行教練:蕭凌逸

洪繪儒

### 6、東港高中

領隊:侯淑禎 執行教練:林家瑩

伍子儀 唐洧倩 莊貽蓁 黃宜婷 莊貽蓁

## 三、國男

### 1、大同高中

領隊:陳冠明 執行教練:唐瑞宏

康巽堤 杜品毅 丁旭琬 杜品樂 陳璽恩 紀宥豪

### 2、枋寮高中

領隊:陳科名 執行教練:蔡錦鑾

林昌勳

### 3、東港高中

領隊:侯淑禎 執行教練:鄞彥旻

張肇原 鄭翔中

### 4、中正國中

領隊:劉瑞富 執行教練:崔企雄, 梁懷欽 管理:施虹名

陳奕熙 曾子軒 吳聿祥 李家丞 楊承興 蔡泓翊 黃弈睿 林睿維 歐承佑  
陳宏洋 董智丞 邱晟恩 劉承洋 王祥甫 莊浩升 李國丞

### 5、鶴聲國中

領隊:陳亮谷 執行教練:蔡宗穎 管理:戴義泉

黃晟璋 陳于諾 宋庭丞 崔主昊 蕭成翰 邱毓彥 陳張廷宇

### 6、九如國中

領隊:謝惠如 管理:賴漢純

曹紘霖

### 7、里港國中

領隊:鄭宗文 執行教練:涂声融

吳柄頡 吳秉叡

## 8、鹽埔國中

領隊:陳寶郎 執行教練:廖永吉  
林彥宏

## 9、高泰國中

領隊:孫訢益 執行教練:江鑑訓  
楊承恩 董泰良

## 10、內埔國中

領隊:楊蕙萍 執行教練:宋燕鳳  
曾唯宸

## 11、崇文國中

領隊:黃慧瑄 執行教練:楊承宗  
潘研凱 何方明紳

## 12、潮州國中

領隊:林容如 執行教練:陳泰延 管理:李榮傑  
林奕亨 李宇恩 張詠雄 王承威 潘沂恩 張嘉雄 林聖璿 阮緯濬

## 13、新埤國中

領隊:張浩鳴 執行教練:潘銘踪  
曾志豪 簡銓葳

## 14、萬丹國中

領隊:王豐欽 執行教練:蕭凌逸 管理:蔡沛育  
李承家 黃睿誠 陳易昇 顏子杰 李宗珉 吳俊儒 林政毅 吳俊邑 鄭朝元  
江勻呈 李孟澤

## 15、新園國中

領隊:陳英邦 執行教練:蔡佩晴  
方家興 張鈞凱 劉鄧允哲 余秉翰 許明哲

## 16、萬新國中

領隊:劉文宗 執行教練:李信良  
徐瑋凱 楊博安

## 四、國女

### 1、大同高中

領隊:陳冠明 執行教練:唐瑞宏  
葉曉挺 林瑀宣 張恩苓 周昀瑩 葉蕎瑄

### 2、枋寮高中

領隊:陳科名 執行教練:李伊雯  
陳戎筠 劉瑞環

### 3、美和高中

執行教練:鄭基瑀

官可芯

### 4、明正國中

執行教練:李韋震

潘奐好 陳筠之

### 5、中正國中

領隊:劉瑞富 執行教練:崔企雄,梁懷欽

歐潔恩 李奕萱 林沛璇 卓品言 程禹喬 陳怡岑 林旻萱 陳筱青 郭昱彤  
陳宥彤

### 6、鶴聲國中

領隊:陳亮谷 執行教練:蔡宗穎

許以蓁 李沛芸 謝嘉純 林宥謹 李苡溱

### 7、九如國中

領隊:謝惠如 管理:賴漢純

詹芷瑜 張育綺 楊雨潔

### 8、高泰國中

領隊:孫訢益 執行教練:江鑑訓

賴悅 江宥臻 鍾若毓 潘許可 張媛婷

### 9、內埔國中

領隊:楊蕙萍 執行教練:宋燕鳳

陳品臻

### 10、崇文國中

領隊:黃慧瑄 執行教練:楊承宗

張怡津 李念捷 王朝麟

### 11、潮州國中

領隊:林容如 執行教練:陳泰延

陳沛穎 郭庭昕 張馨云

### 12、萬丹國中

領隊:王豐欽 執行教練:蕭凌逸 管理:蔡沛育

潘柔維 陳品璇 李姿諭 洪佳羽 沈家馨 李家蓉 徐薇筑 潘思萌 黃毓亭  
王苡馨

### 13、新園國中

領隊:陳英邦 執行教練:蔡佩

陳睿榛 蘇玟瑄 蘇筠喬 黃庭芸 唐偲芸 繆宜婷

## 14、萬新國中

領隊:劉文宗 執行教練:李信良  
張雅慧 徐依炫

## 五、小男

### 1、屏東市

領隊:陳泓銘 執行教練:張正奇, 陳浩銘 管理:徐昊宇  
黃芃尊 邱紹倫 陳彥霖 駱叔佑 陳鴻展 林昱廷 吳柏叡 孫瑋羿 王羿  
賴竑睿 林宥均 陳奕齊 程宥喬 周宇宏 陳張廷正 黃紹齊 蔡青旭 陳康為  
陳昶霽 李宥德

### 2、九如鄉

領隊:王錦裕 執行教練:蕭正洋 管理:曾慧純  
陳則毓 阮騰慶 許翊暄 董意信 周呈恩 王峻澤 陳立軒 鄧玄宇 楊于弘

### 3、內埔鄉

領隊:林秀娟 執行教練:陳國珍 管理:劉庭光  
曾唯軒 傅可丞 曾彥宸 陳啟仁 陳宇樂 劉格勳 潘程鑫

### 4、竹田鄉

執行教練:陳姿蓉  
徐健熏

### 5、佳冬鄉

執行教練:李琮儀  
楊于樂 蘇品諺 曾品豪 賴煜翔

### 6、來義鄉

領隊:賴維振 執行教練:李榮傑, 紀逢祥 管理:林芝儀  
伍允樂 李辰瑋 王陽銘 陳霆翰 趙云 阮柏安 沈予祈 趙梓翔 陸辰昊  
曾培恩 潘壹 連承皓 陳亞迪 陳亞勒

### 7、枋寮鄉

領隊:謝惠芬 執行教練:劉晉瑋  
林致增 楊洸傑 吳明峰 劉若恩 林子藤 林子睿 楊建嘉

### 8、東港鎮

執行教練:吳世屏, 陳泰延 管理:楊婉琳  
董宥傑 吳韋騫 鄭裕翰 鄭光邑 洪任昕 洪郁凱 王綦 伍羿名 黃俊瑋  
吳興祐 蔣睿杰 陳大有 吳興秩 蔡帆睿 謝其佑 黃聖閔

### 9、長治鄉

執行教練:林雅芬  
徐旻齊

## 10、崁頂鄉

領隊:黃拓榮 執行教練:尤亞瓊  
鄭光佑 王梓聿 王律霖

## 11、高樹鄉

執行教練:江鑑訓 管理:陳廷暘  
李承宇 曾玟暉 鍾大山 林子敬 鄭羽峰 歐藝賢 戴育晨 桑延祐 楊承祐

## 12、新埤鄉

領隊:林秀英 執行教練:曾政宏 管理:劉意芸  
王子福 張譽騰 王聖豪 林楷勛 李宸睿 林歆媛 潘楷騏 潘彥暉

## 13、新園鄉

領隊:郭忠憲 執行教練:劉辰君 管理:呂美嫻  
盧志彥 宋鎮君 陳駿智 謝杰修 潘柏佑 李宗賢 陳諺家 方楷程 張家宏  
蘇子宸

## 14、獅子鄉

領隊:林志仙 管理:包培好  
呂曉曠 簡慕恩

## 15、萬丹鄉

領隊:李岳林 執行教練:謝政霖 管理:陳秉澤  
方炳勳 李承祐 鄭宇璇 陳信全 黃郁翔 鄭宇侑 陳楷勳 董恩宇 蔡尚佑  
洪紹齊 李梓齊 楊成原 鄭博丞 陳易庭 黃子睿 陳家駿 陳弘軒 蔡睿宸  
韓奕震 吳芝鉸

## 16、潮州鎮

領隊:余美瑩 執行教練:王冠倫, 蔣昀庭  
曾紘泰 林宥廷 謝承勳 許銘軒 黃昶叡 吳培佑 伍宸佑 伍嘉翔 伍嘉駿

## 17、鹽埔鄉

領隊:崔企雄 執行教練:鄭吉均  
林韋安 陳宥勝 陳宥勳 林聖洋 盧品辰 張瀚升 張宸瑋 鄭棣福 劉明儒  
謝吳廷 鄞丞胤

## 六、小女

### 1、屏東市

領隊:江政麟 執行教練:方嘉莉, 陳郁寰 管理:辛定朋  
吳恩芯 鄭雨晴 姜欣妤 陳思妍 郭采潔 陳羿晴 蕭妤真 林昕葳 陳沛彤  
邱孟妍 曾文瑩 方唯心 卓雨彤 薛筠樺 林思好 蔡羽喬 葉于媽 潘愷昕  
潘愷莉

## 2、九如鄉

領隊:賴建戎 執行教練:方博立 管理:鄭俞宣  
陳映霏 鄭榕萱 王瀨妤 曹湘翎 許佳孜 賴秀娟

## 3、內埔鄉

領隊:林秀娟 執行教練:劉庭光, 鄭基瑀 管理:陳國珍  
潘宥安 張芹語 王宥靚 曾以安 劉宸茹 曾近媛 周芯艾 李宥靚 潘瑾優  
蔡恩真 楊舒涵 孟可芯 林慕妍

## 4、竹田鄉

領隊:謝俊明 執行教練:鄭玉蘭  
吳珞穎 吳米雅 柯思妤 林芯語

## 5、佳冬鄉

領隊:蘇曉憶  
曾品璇

## 6、來義鄉

領隊:賴維振 執行教練:李榮傑, 紀逢祥 管理:郭彥璋  
高以煊 呂懿賢 蔡葦婷 曹羽芯 董淳均 趙艾薇 許恩惠 鍾其炘 趙芷萊  
黃丞媽 陳品蓁 連岑瑞

## 7、枋寮鄉

執行教練:李秀霜, 陳正霖  
林嘉吟 蘇筠暄 王子菱 林涵家 蘇筠喬 黃若熙 楊筠芝 朱書妘 柯昕汝

## 8、東港鎮

執行教練:陳裕銘  
陳孟均 黃千祐 黃薰瑩

## 9、南州鄉

領隊:蔡信東  
鄭羽棠

## 10、崁頂鄉

紀侑希

## 11、泰武鄉

領隊:王國亨 執行教練:田劍斌  
高愉喬

## 12、高樹鄉

領隊:鄭慧華 執行教練:鄭吉均  
施詠淳 陳妍均 張巧昕 湯蒞宇

### 13、新埤鄉

潘雁婷 許庭語 簡渝珊 曾苓捷

### 14、新園鄉

領隊:周歆蕙 執行教練:林孟嫻 管理:蔡幸珊

謝姝伊 黃芷薇 莊涵琇 許恩馨 呂雨橙 孔沛晨 楊榆柔 李宜誼 黃昱婕

### 15、萬丹鄉

領隊:黃志賢 執行教練:胡椿敏,郭育芳 管理:黃達豐

陳柔忻 李旻薰 李孟靜 蔡依琿 陳凱蜜 顏安琪 邱郁綸 劉晴晞 黃于軒  
林唯沁 蔡丞妍 陳又慈 林姿彤 劉欣慧 陳芊瑤 黃彤瑾 楊舒琪 蔡唯甯

### 16、萬巒鄉

領隊:羅世杰 執行教練:鄧彥旻

林可芯

### 17、潮州鎮

領隊:余美瑩 執行教練:蔡靜芳

李璟柔 蔡渝蓁 吳亦昕 朱好娜 龔靖允

### 18、鹽埔鄉

領隊:崔企雄 執行教練:鄭吉均

王筱妤 楊淨羽 張喬倫 林湘紜 林詩涵 馮婕瑤



# 113 年屏東縣運暨公教聯合運動會跆拳道比賽名單

## 一、高男

### 1、對練 54 公斤級

李宗霖 (國立屏中)      曾韋哲 (大同高中)      曾韋傑 (大同高中)      蔡岳唐 (屏東高工)  
潘玟鋒 (來義高中)      李明儒 (東港高中)

### 2、對練 58 公斤級

蕭松澤 (大同高中)      黎威誠 (大同高中)      胡桓愷 (美和高中)      戴品祐 (東港高中)  
林鼎勝 (東港高中)

### 3、對練 63 公斤級

鄭銘旺 (東港高中)      蕭宇盛 (東港高中)

### 4、對練 68 公斤級

林清志 (國立屏中)      陳威廷 (屏東高工)

### 5、對練 74 公斤級

詹沛程 (國立屏中)      黃聖博 (國立屏中)      陳致驊 (東港高中)

### 6、對練 80 公斤級

洪璿富 (國立潮中)

### 7、對練 87 公斤級

王子政 (東港高中)

### 8、對練 87 公斤以上級

洪瑋豪 (國立屏中)      吳秉承 (國立屏中)

### 9、品勢個人組

李宜修 (國立屏中)      詹沛程 (國立屏中)      徐謙豪 (國立潮中)      潘建博 (國立潮中)  
巫品冠 (屏榮高中)

## 10、品勢團體組

林清志（國立屏中） 洪瑋豪（國立屏中） 詹沛程（國立屏中）

## 二、高女

### 1、對練 46 公斤級

莊貽蓁（東港高中） 黃宜婷（東港高中）

### 2、對練 49 公斤級

林陳宥融（國立屏女）

### 3、對練 53 公斤級

朱雨青（國立屏女） 陳莉榆（國立潮中） 洪于捷（大同高中） 唐洧倩（東港高中）

### 4、對練 57 公斤級

郭可涵（國立屏中） 伍子儀（東港高中）

### 5、對練 73 公斤級

洪繪儒（屏榮高中）

### 6、對練 73 公斤以上級

蕭依玲（國立屏中） 馮之均（國立屏中）

## 7、品勢個人組

謝易珊（國立屏中） 林其蓁（國立屏中） 陳宇晨（國立潮中） 高芯巧（國立潮中）  
莊貽蓁（東港高中）

## 8、品勢團體組

郭可涵（國立屏中） 謝易珊（國立屏中） 林其蓁（國立屏中）

## 三、國男

### 1、對練 45 公斤級

康巽堤（大同高中） 陳宏洋（中正國中） 邱晟恩（中正國中） 黃晟璋（鶴聲國中）  
崔主昊（鶴聲國中） 潘研凱（崇文國中） 潘沂恩（潮州國中） 張嘉雄（潮州國中）  
簡銓葳（新埤國中） 黃睿誠（萬丹國中） 陳易昇（萬丹國中） 劉鄧允哲（新園國中）  
余秉翰（新園國中） 徐瑋凱（萬新國中） 楊博安（萬新國中）

## 2、對練 48 公斤級

杜品毅 (大同高中)	丁旭琬 (大同高中)	林昌勳 (枋寮高中)	張肇原 (東港高中)
鄭翔中 (東港高中)	李家丞 (中正國中)	董智丞 (中正國中)	楊承恩 (高泰國中)
王承威 (潮州國中)	阮緯濬 (潮州國中)	顏子杰 (萬丹國中)	李宗珉 (萬丹國中)

## 3、對練 51 公斤級

杜品樂 (大同高中)	陳璽恩 (大同高中)	楊承興 (中正國中)	何方明紳 (崇文國中)
李承家 (萬丹國中)	林政毅 (萬丹國中)		

## 4、對練 55 公斤級

紀宥豪 (大同高中)	歐承佑 (中正國中)	李國丞 (中正國中)	張鈞凱 (新園國中)
------------	------------	------------	------------

## 5、對練 59 公斤級

林睿維 (中正國中)	劉承洋 (中正國中)	宋庭丞 (鶴聲國中)	邱毓彥 (鶴聲國中)
吳柄頡 (里港國中)	曾唯宸 (內埔國中)	曾志豪 (新埤國中)	

## 6、對練 63 公斤級

蔡泓翊 (中正國中)	莊浩升 (中正國中)	吳秉叡 (里港國中)	吳俊邑 (萬丹國中)
許明哲 (新園國中)			

## 7、對練 68 公斤級

吳聿祥 (中正國中)	陳于諾 (鶴聲國中)	曹紘霖 (九如國中)	董泰良 (高泰國中)
江勻呈 (萬丹國中)			

## 8、對練 73 公斤級

黃弈睿 (中正國中)	林彥宏 (鹽埔國中)	林聖璨 (潮州國中)	吳俊儒 (萬丹國中)
李孟澤 (萬丹國中)			

## 9、對練 78 公斤級

王祥甫 (中正國中)	陳張廷宇 (鶴聲國中)	鄭朝元 (萬丹國中)	
------------	-------------	------------	--

## 10、對練 78 公斤以上級

林奕亨 (潮州國中)	方家興 (新園國中)		
------------	------------	--	--

## 11、品勢個人組

陳奕熙 (中正國中)	曾子軒 (中正國中)	蕭成翰 (鶴聲國中)	黃晟瑋 (鶴聲國中)
------------	------------	------------	------------

宋庭丞 (鶴聲國中)  
王承威 (潮州國中)

潘研凱 (崇文國中)  
吳俊儒 (萬丹國中)

李宇恩 (潮州國中)  
林政毅 (萬丹國中)

張詠雄 (潮州國中)  
吳俊邑 (萬丹國中)

## 12、品勢團體組

蕭成翰 (鶴聲國中)  
張詠雄 (潮州國中)  
林政毅 (萬丹國中)

黃晟璋 (鶴聲國中)  
王承威 (潮州國中)

宋庭丞 (鶴聲國中)  
江勻呈 (萬丹國中)

李宇恩 (潮州國中)  
李孟澤 (萬丹國中)

## 四、國女

### 1、對練 42 公斤級

劉瑞環 (枋寮高中)  
李苡溱 (鶴聲國中)  
王朝麟 (崇文國中)

陳筱青 (中正國中)  
賴悅 (高泰國中)  
陳沛穎 (潮州國中)

歐潔恩 (中正國中)  
江宥臻 (高泰國中)  
李家蓉 (萬丹國中)

謝嘉純 (鶴聲國中)  
張怡津 (崇文國中)  
黃毓亭 (萬丹國中)

### 2、對練 44 公斤級

葉曉挺 (大同高中)  
徐薇筑 (萬丹國中)

林宥謹 (鶴聲國中)  
潘思萌 (萬丹國中)

鍾若毓 (高泰國中)

郭庭昕 (潮州國中)

### 3、對練 46 公斤級

林瑀宣 (大同高中)  
許以蓁 (鶴聲國中)  
蘇筠喬 (新園國中)

陳戎筠 (枋寮高中)  
潘許可 (高泰國中)

郭昱彤 (中正國中)  
張馨云 (潮州國中)

陳宥彤 (中正國中)  
沈家馨 (萬丹國中)

### 4、對練 49 公斤級

張恩苓 (大同高中)  
李姿諭 (萬丹國中)

陳筠之 (明正國中)  
張雅慧 (萬新國中)

李奕萱 (中正國中)

陳品臻 (內埔國中)

### 5、對練 52 公斤級

周昀瑩 (大同高中)

林沛璇 (中正國中)

程禹喬 (中正國中)

唐偲芸 (新園國中)

### 6、對練 55 公斤級

潘奐妤 (明正國中)  
王苡馨 (萬丹國中)

卓品言 (中正國中)

陳怡岑 (中正國中)

李念捷 (崇文國中)

### 7、對練 59 公斤級

林旻萱 (中正國中)

張媛婷 (高泰國中)

徐浓炫 (萬新國中)

## 8、對練 63 公斤級

葉蕎瑄 (大同高中)      陳睿榛 (新園國中)      黃庭芸 (新園國中)

## 9、對練 68 公斤級

官可芯 (美和高中)      詹芷瑜 (九如國中)      洪佳羽 (萬丹國中)

## 10、對練 68 公斤以上級

潘柔維 (萬丹國中)      蘇玟瑄 (新園國中)      繆宜婷 (新園國中)

## 11、品勢個人組

歐潔恩 (中正國中)	李沛芸 (鶴聲國中)	許以蓁 (鶴聲國中)	李苡溱 (鶴聲國中)
張育綺 (九如國中)	楊雨潔 (九如國中)	張怡津 (崇文國中)	王朝麟 (崇文國中)
郭庭昕 (潮州國中)	張馨云 (潮州國中)	陳品璇 (萬丹國中)	李姿諭 (萬丹國中)
黃毓亭 (萬丹國中)			

## 12、品勢團體組

林宥謹 (鶴聲國中)	許以蓁 (鶴聲國中)	李苡溱 (鶴聲國中)	陳沛穎 (潮州國中)
郭庭昕 (潮州國中)	張馨云 (潮州國中)	潘思萌 (萬丹國中)	李姿諭 (萬丹國中)
黃毓亭 (萬丹國中)			

## 五、小男

### 1、黃帶組

黃芄尊 (屏東市)	賴竑睿 (屏東市)	董意信 (九如鄉)	陳啟仁 (內埔鄉)
陳宇樂 (內埔鄉)	楊于樂 (佳冬鄉)	賴煜翔 (佳冬鄉)	伍允樂 (來義鄉)
李辰瑋 (來義鄉)	林致增 (枋寮鄉)	楊洸傑 (枋寮鄉)	鄭裕翰 (東港鎮)
黃聖閔 (東港鎮)	徐旻齊 (長治鄉)	林子敬 (高樹鄉)	戴育晨 (高樹鄉)
王聖豪 (新埤鄉)	潘彥暉 (新埤鄉)	張家宏 (新園鄉)	蘇子宸 (新園鄉)
方炳勳 (萬丹鄉)	李承祐 (萬丹鄉)	許銘軒 (潮州鎮)	林韋安 (鹽埔鄉)
陳宥勝 (鹽埔鄉)			

### 2、黃藍帶組

邱紹倫 (屏東市)	林宥均 (屏東市)	王峻澤 (九如鄉)	劉格勳 (內埔鄉)
潘程鑫 (內埔鄉)	蘇品諺 (佳冬鄉)	曾品豪 (佳冬鄉)	王陽銘 (來義鄉)
陳霆翰 (來義鄉)	吳明峰 (枋寮鄉)	吳韋騫 (東港鎮)	黃俊瑋 (東港鎮)
歐藝賢 (高樹鄉)	張譽騰 (新埤鄉)	林歆嫻 (新埤鄉)	方楷程 (新園鄉)
鄭宇璇 (萬丹鄉)	陳信全 (萬丹鄉)	陳宥勛 (鹽埔鄉)	林聖洋 (鹽埔鄉)

### 3、藍帶組

陳彥霖 (屏東市)	陳奕齊 (屏東市)	周呈恩 (九如鄉)	陳立軒 (九如鄉)
傅可丞 (內埔鄉)	曾彥宸 (內埔鄉)	趙云 (來義鄉)	阮柏安 (來義鄉)
劉若恩 (枋寮鄉)	林子藤 (枋寮鄉)	鄭光邑 (東港鎮)	蔣睿杰 (東港鎮)
鄭光佑 (崁頂鄉)	曾玟暎 (高樹鄉)	桑延祐 (高樹鄉)	李宗賢 (新園鄉)
陳諺家 (新園鄉)	黃郁翔 (萬丹鄉)	鄭宇侑 (萬丹鄉)	黃昶叡 (潮州鎮)
盧品辰 (鹽埔鄉)	張瀚升 (鹽埔鄉)		

### 4、藍紅帶組

駱叔佑 (屏東市)	周宇宏 (屏東市)	許翊暄 (九如鄉)	鄧玄宇 (九如鄉)
曾唯軒 (內埔鄉)	沈予祈 (來義鄉)	趙梓翔 (來義鄉)	林子睿 (枋寮鄉)
吳興祐 (東港鎮)	謝其佑 (東港鎮)	鍾大山 (高樹鄉)	謝杰修 (新園鄉)
潘柏佑 (新園鄉)	陳楷勳 (萬丹鄉)	董恩宇 (萬丹鄉)	張宸璋 (鹽埔鄉)
鄭棣福 (鹽埔鄉)			

### 5、紅帶組

陳鴻展 (屏東市)	陳康為 (屏東市)	阮騰慶 (九如鄉)	陸辰昊 (來義鄉)
陳亞勒 (來義鄉)	楊建嘉 (枋寮鄉)	洪任岍 (東港鎮)	蔡帆睿 (東港鎮)
王梓聿 (崁頂鄉)	鄭羽峰 (高樹鄉)	陳駿智 (新園鄉)	蔡尚佑 (萬丹鄉)
洪紹齊 (萬丹鄉)	伍宸佑 (潮州鎮)	劉明儒 (鹽埔鄉)	

### 6、紅一帶組

林昱廷 (屏東市)	陳張廷正 (屏東市)	陳則毓 (九如鄉)	曾培恩 (來義鄉)
洪郁凱 (東港鎮)	王碁 (東港鎮)	楊承祐 (高樹鄉)	林楷勳 (新埤鄉)
簡慕恩 (獅子鄉)	李梓齊 (萬丹鄉)	楊成原 (萬丹鄉)	吳培佑 (潮州鎮)
伍嘉翔 (潮州鎮)	謝昊廷 (鹽埔鄉)		

### 7、紅二帶組

孫璋羿 (屏東市)	程宥喬 (屏東市)	楊于弘 (九如鄉)	徐健熏 (竹田鄉)
伍羿名 (東港鎮)	吳興秩 (東港鎮)	王律霖 (崁頂鄉)	李承宇 (高樹鄉)
李宸睿 (新埤鄉)	宋鎮君 (新園鄉)	呂曉隴 (獅子鄉)	鄭博丞 (萬丹鄉)
陳易庭 (萬丹鄉)	伍嘉駿 (潮州鎮)	鄞丞胤 (鹽埔鄉)	

### 8、紅黑帶組

王羿 (屏東市)	蔡青旭 (屏東市)	董宥傑 (東港鎮)	陳大有 (東港鎮)
王子福 (新埤鄉)	潘楷騏 (新埤鄉)	盧志彥 (新園鄉)	黃子睿 (萬丹鄉)
陳家駿 (萬丹鄉)	林宥廷 (潮州鎮)	謝承勳 (潮州鎮)	

### 9、黑帶一段組

陳昶霖 (屏東市)	李宥德 (屏東市)	潘壹 (來義鄉)	陳弘軒 (萬丹鄉)
蔡睿宸 (萬丹鄉)	曾紘泰 (潮州鎮)		

## 10、黑帶二段組

連承皓 (來義鄉)                      韓奕震 (萬丹鄉)                      吳芝銜 (萬丹鄉)

## 11、黑帶三段組

吳柏叡 (屏東市)                      黃紹齊 (屏東市)                      陳亞迪 (來義鄉)

## 六、小女

### 1、黃帶組

吳恩芯 (屏東市)                      葉于嫣 (屏東市)                      鄭榕萱 (九如鄉)                      周芯艾 (內埔鄉)  
潘瑾優 (內埔鄉)                      吳米雅 (竹田鄉)                      高以煊 (來義鄉)                      呂懿賢 (來義鄉)  
林嘉吟 (枋寮鄉)                      蘇筠暄 (枋寮鄉)                      紀侑希 (崁頂鄉)                      湯滢宇 (高樹鄉)  
許庭語 (新埤鄉)                      李宜諠 (新園鄉)                      黃昱婕 (新園鄉)                      陳柔忻 (萬丹鄉)  
李旻薰 (萬丹鄉)                      李璟柔 (潮州鎮)                      王筱妤 (鹽埔鄉)

### 2、黃藍帶組

鄭雨晴 (屏東市)                      陳思妍 (屏東市)                      王瀟妤 (九如鄉)                      孟可芯 (內埔鄉)  
林慕妍 (內埔鄉)                      蔡葦婷 (來義鄉)                      曹羽芯 (來義鄉)                      王子菱 (枋寮鄉)  
林涵家 (枋寮鄉)                      黃千祐 (東港鎮)                      陳妍均 (高樹鄉)                      曾苓捷 (新埤鄉)  
楊榆柔 (新園鄉)                      李孟靜 (萬丹鄉)                      蔡妮琄 (萬丹鄉)                      蔡渝蓁 (潮州鎮)  
楊淨羽 (鹽埔鄉)                      張喬倫 (鹽埔鄉)

### 3、藍帶組

姜欣妤 (屏東市)                      潘愷昕 (屏東市)                      曹湘翎 (九如鄉)                      曾以安 (內埔鄉)  
蔡恩真 (內埔鄉)                      柯思妤 (竹田鄉)                      林芯語 (竹田鄉)                      董淳均 (來義鄉)  
趙艾薇 (來義鄉)                      蘇筠喬 (枋寮鄉)                      黃若熙 (枋寮鄉)                      陳孟均 (東港鎮)  
鄭羽棠 (南州鄉)                      施詠淳 (高樹鄉)                      潘雁婷 (新埤鄉)                      簡渝珊 (新埤鄉)  
呂雨橙 (新園鄉)                      孔沛晨 (新園鄉)                      陳凱蜜 (萬丹鄉)                      顏安琪 (萬丹鄉)  
吳亦昕 (潮州鎮)                      林湘紘 (鹽埔鄉)

### 4、藍紅帶組

郭采潔 (屏東市)                      潘愷莉 (屏東市)                      許佳孜 (九如鄉)                      李宥靚 (內埔鄉)  
吳珞穎 (竹田鄉)                      許恩惠 (來義鄉)                      鍾其炘 (來義鄉)                      楊筠芝 (枋寮鄉)  
許恩馨 (新園鄉)                      邱郁綸 (萬丹鄉)                      劉晴晞 (萬丹鄉)                      林詩涵 (鹽埔鄉)

### 5、紅帶組

陳羿晴 (屏東市)                      蕭妤真 (屏東市)                      陳映霏 (九如鄉)                      潘宥安 (內埔鄉)  
劉宸茹 (內埔鄉)                      趙芷蓁 (來義鄉)                      黃薰瑩 (東港鎮)                      黃芷薇 (新園鄉)

莊涵琇 (新園鄉)

黃于軒 (萬丹鄉)

林唯沁 (萬丹鄉)

龔靖允 (潮州鎮)

## 6、紅一帶組

林昕葳 (屏東市)

陳沛彤 (屏東市)

賴秀娟 (九如鄉)

曾近媛 (內埔鄉)

黃丞媽 (來義鄉)

柯昕汝 (枋寮鄉)

高愉喬 (泰武鄉)

張巧昕 (高樹鄉)

蔡丞妍 (萬丹鄉)

陳又慈 (萬丹鄉)

馮婕瑋 (鹽埔鄉)

## 7、紅二帶組

邱孟妍 (屏東市)

曾文瑩 (屏東市)

楊舒涵 (內埔鄉)

曾品璇 (佳冬鄉)

陳品蓁 (來義鄉)

朱書妘 (枋寮鄉)

謝嫻伊 (新園鄉)

林姿彤 (萬丹鄉)

劉欣慧 (萬丹鄉)

## 8、紅黑帶組

方唯心 (屏東市)

卓雨彤 (屏東市)

張芹語 (內埔鄉)

王宥靚 (內埔鄉)

連岑瑋 (來義鄉)

陳芊瑤 (萬丹鄉)

黃彤瑾 (萬丹鄉)

## 9、黑帶一段組

薛筠樺 (屏東市)

林思妤 (屏東市)

楊舒琪 (萬丹鄉)

蔡唯甯 (萬丹鄉)

林可芯 (萬巒鄉)

朱妤娜 (潮州鎮)

## 10、黑帶二段組

蔡羽喬 (屏東市)



# 113年縣運暨公教運動會跆拳道比賽秩序表

比賽時間:113年12月13、14、15日

比賽地點:屏東縣立萬丹國中活動中心

過磅日期時間:12月13日早上10:30試磅,11:00-12:00過磅(依人數延長時間,至過完為止)

對練比賽日期:12月14日早上08:00(請依6取4、5取3、4取2、3取1原則,取得名次)

名次為1、2、3、3,第5、7名之名次賽以8強賽的對手為依據,若為冠亞軍則為第五名、若為第三名則為第七名

## 國中男子組

45公斤級(-45)

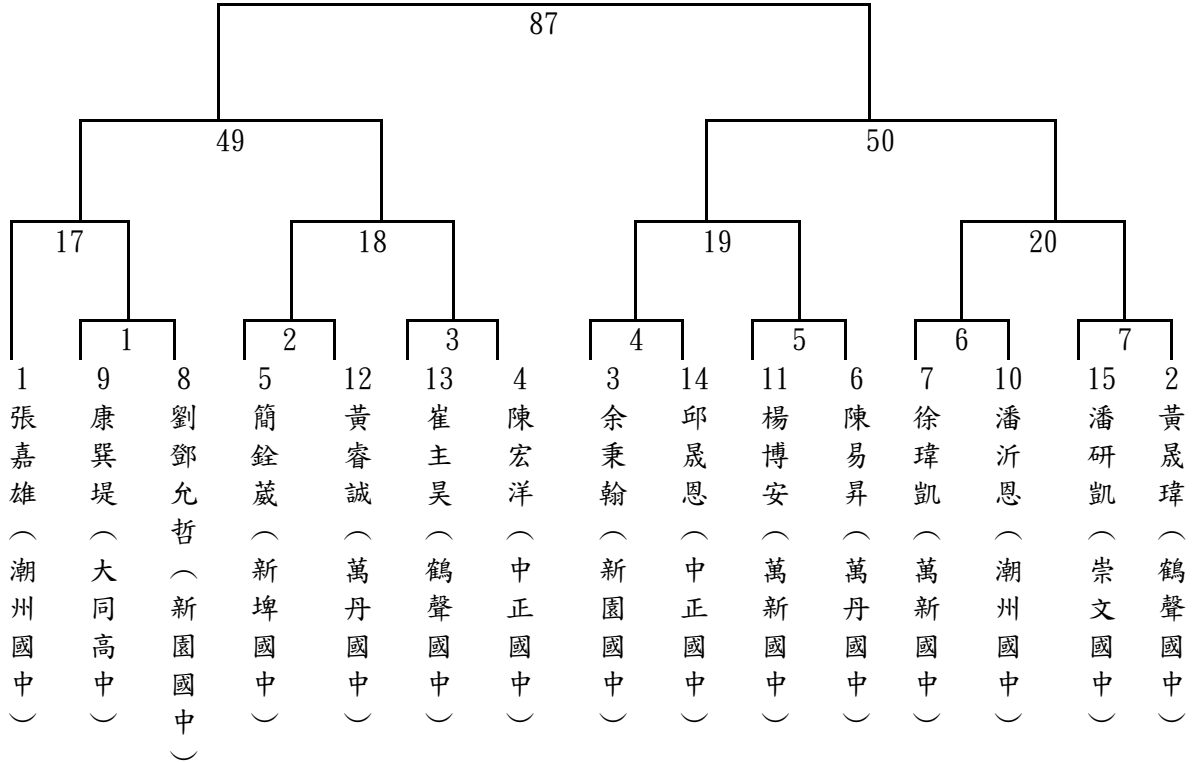

48公斤級(45-48)

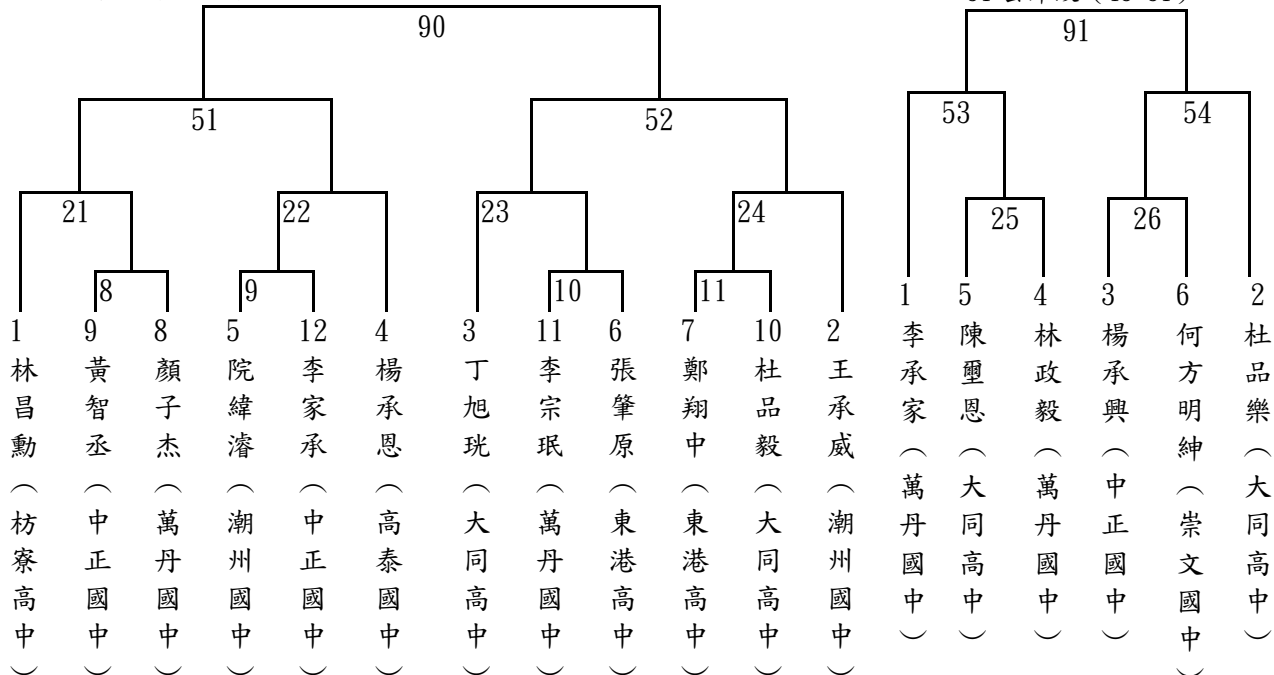

55 公斤級 (51-55)

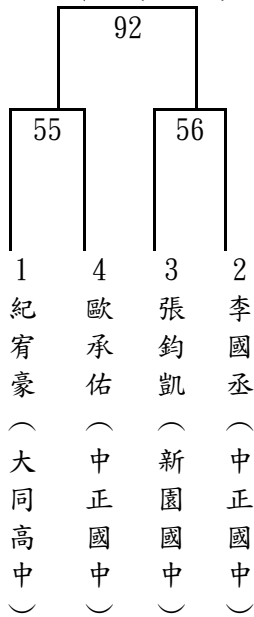

59 公斤級 (55-59)

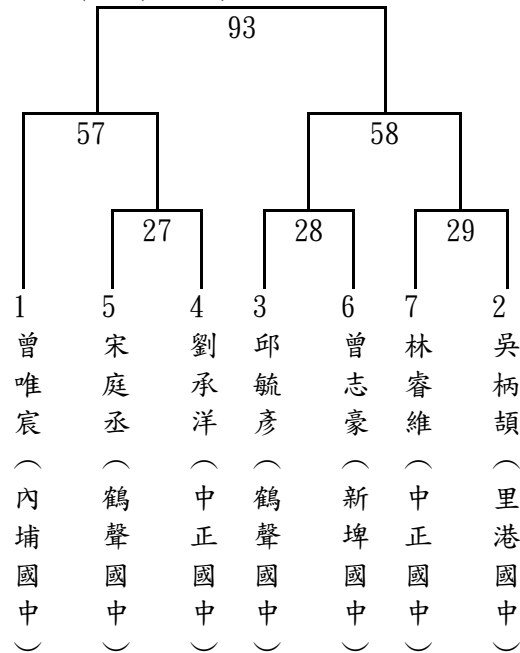

63 公斤級 (59-63)

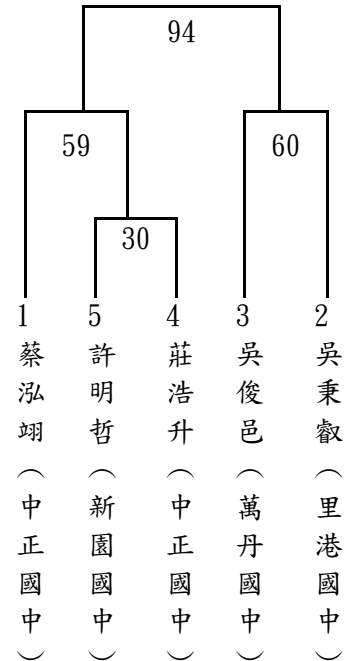

68 公斤級 (63-68)

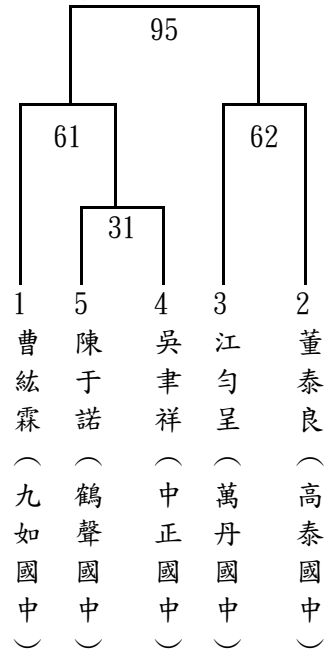

73 公斤級 (68-73)

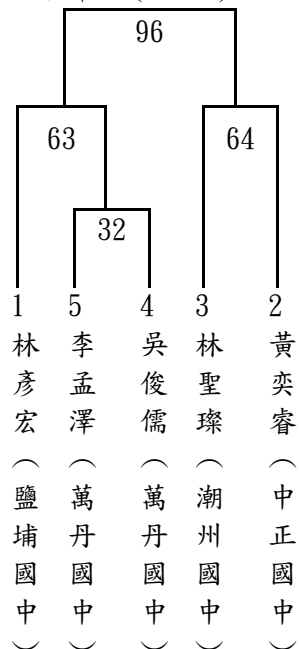

78 公斤級 (73-78)



78 公斤以上級 (78+)

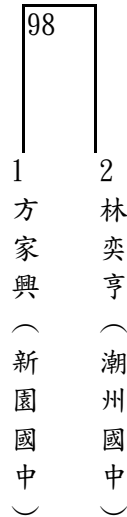

# 國中女子組

42 公斤級 (-42)

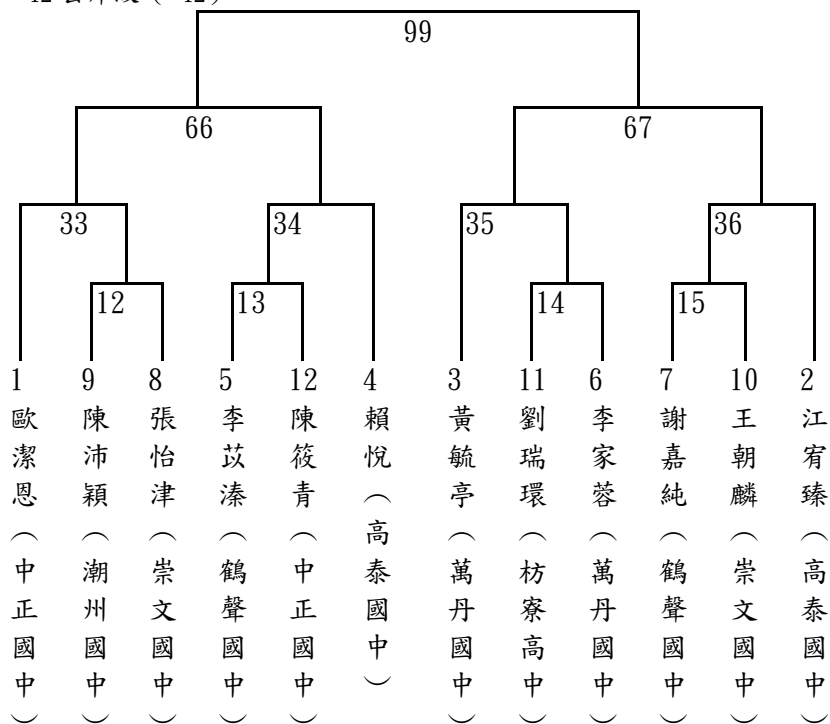

44 公斤級 (42-44)

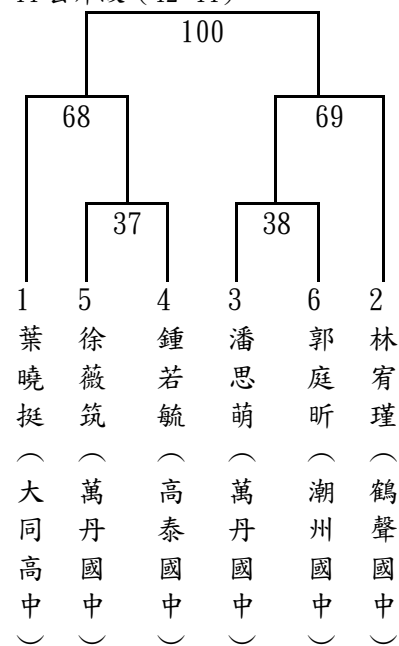

46 公斤級 (44-46)

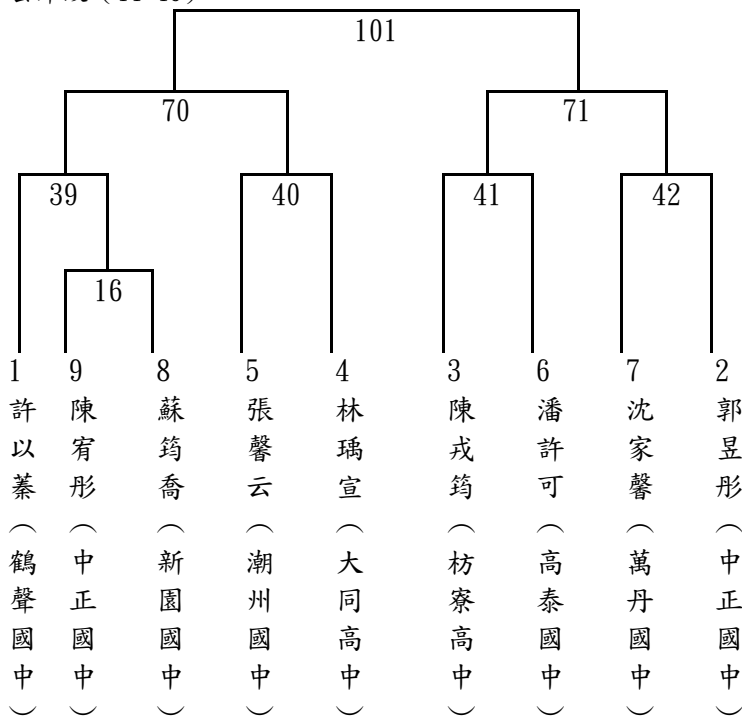

49 公斤級 (46-49)

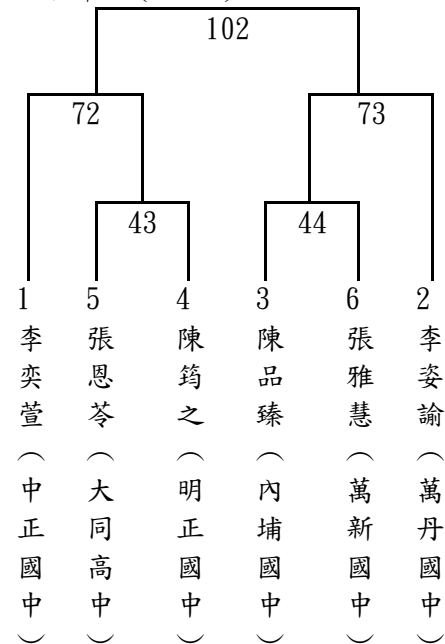

52 公斤級 (49-52)

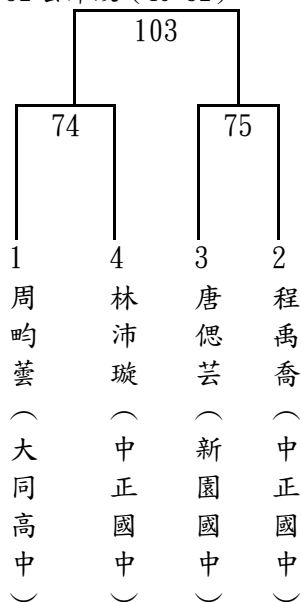

55 公斤級 (52-55)

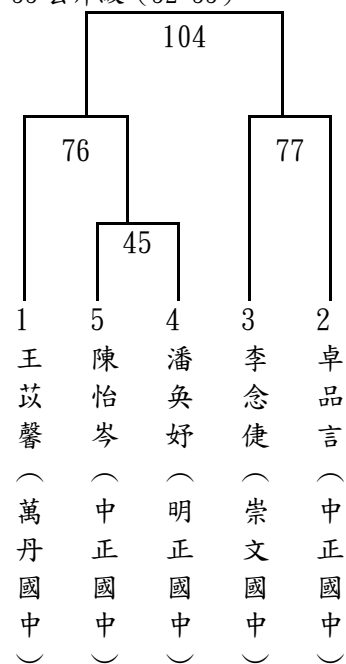

59 公斤級 (55-59)

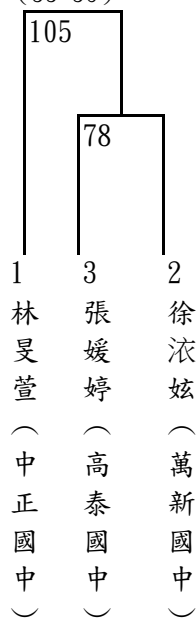

63 公斤級 (59-63)

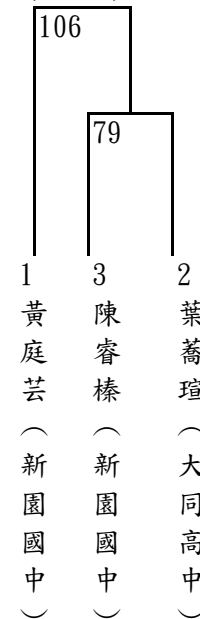

68 公斤級 (63-68)

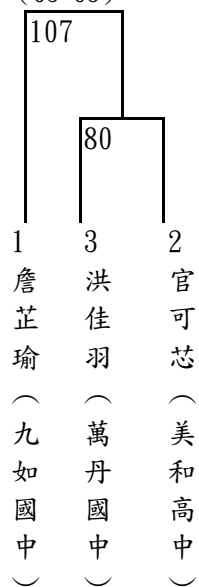

68 公斤以上級 (63-68)



過磅日期時間：12月13日早上10:30試磅，11:00-12:00過磅（依人數延長時間，至過完為止）  
 對練比賽日期：11月14日早上08:00（請依6取4、5取3、4取2、3取1原則，取得名次）  
 名次為1、2、3、3，第5、7名之名次賽以8強賽的對手為依據，若為冠亞軍則為第五名、若為第三名則為第七名

## 高中男子組

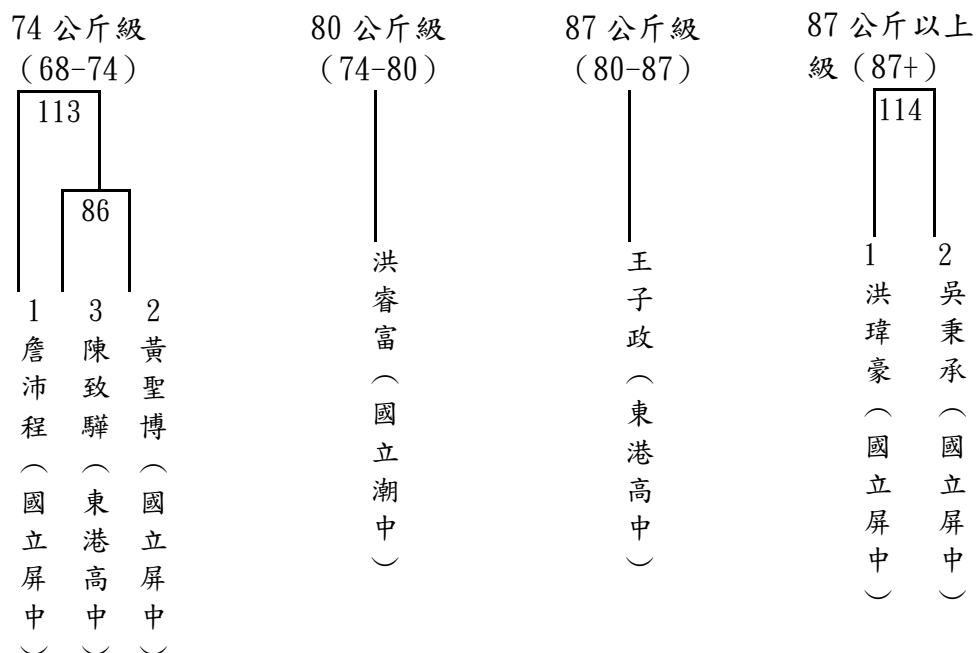
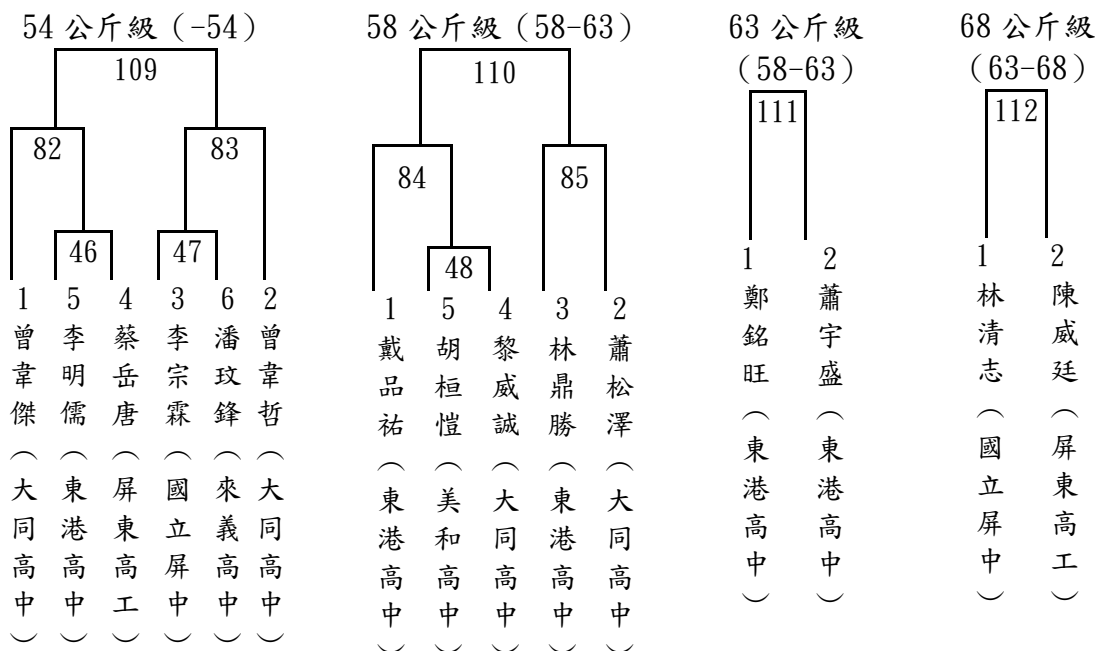

# 高中女子組

46 公斤級  
(-46)

115

- 1 莊貽蓁 (東港高中)
- 2 黃宜婷 (東港高中)

49 公斤級  
(46-49)

林陳宥融 (國立屏女)

53 公斤級 (49-53)

116

87

1 朱雨青 (國立屏女)

4 陳莉榆 (國立潮中)

88

3 唐濟倩 (東港高中)

2 洪于捷 (大同高中)

57 公斤級  
(53-57)

117

- 1 郭可涵 (國立屏中)
- 2 伍子儀 (東港高中)

73 公斤級  
(67-73)

洪繪儒 (屏榮高中)

73+公斤級  
(73+)

118

- 1 蕭依玲 (國立屏中)
- 2 馮之均 (國立屏中)

# 跆拳道品勢賽程表

比賽日期：12月15日早上08：00檢錄開賽（請依8取6、7取5、6取4、5取3、4取2、3取1原則，取得名次）  
全中運代表隊；品勢為各組別【決賽總分】最高的前三名，決賽採評分賽制。

## 第一場地

國中女子品勢個人組		
出場號碼	單位	姓名
1	崇文國中	張怡津
2	萬丹國中	黃毓亭
3	潮州國中	張馨云
4	鶴聲國中	許以綦
5	九如國中	楊雨潔
6	中正國中	歐潔恩
7	潮州國中	郭庭昕
8	萬丹國中	陳品璇
9	鶴聲國中	李苡溱
10	萬丹國中	李姿諭
11	崇文國中	王朝麟
12	鶴聲國中	李沛芸
13	九如國中	張育綺

國中男子品勢個人組		
出場號碼	單位	姓名
1	鶴聲國中	宋庭丞
2	潮州國中	王承威
3	萬丹國中	吳俊邑
4	崇文國中	潘研凱
5	中正國中	陳奕熙
6	潮州國中	李宇恩
7	鶴聲國中	蕭成翰
8	萬丹國中	林政毅
9	中正國中	曾子軒
10	鶴聲國中	黃晟璋
11	萬丹國中	吳俊儒
12	潮州國中	張詠雄

高中女子品勢個人組		
出場號碼	單位	姓名
1	東港高中	莊貽綦
2	國立屏中	林其綦
3	國立潮中	陳宇晨
4	國立潮中	高芯巧
5	國立屏中	謝易珊

高中男子品勢個人組		
出場號碼	單位	姓名
1	國立潮中	徐謙豪
2	國立屏中	李宜修
3	屏榮高中	巫品冠
4	國立潮中	潘建博
5	國立屏中	詹沛程

國中女子品勢團體組		
出場號碼	單位	姓名
1	鶴聲國中	林宥瑾 許以蓁 李苡溱
2	潮州國中	陳沛穎 郭庭昕 張馨云
3	萬丹國中	潘思萌 李姿諭 黃毓亭

國中男子品勢團體組		
出場號碼	單位	姓名
1	萬丹國中	江勻呈 林政毅 李孟澤
2	潮州國中	李宇恩 張詠雄 王承威
3	鶴聲國中	蕭成翰 黃晟瑋 宋庭丞

次

高中女子品勢團體組		
出場號碼	單位	姓名
1	國立屏中	郭可涵 謝易珊 林其蓁

高中男子品勢團體組		
出場號碼	單位	姓名
1	國立屏中	林清志 洪瑋豪 詹沛程

## 第二場地

國小女子黃帶組 (太極一章)		
編號	單位	姓名
1	新園鄉	黃昱婕
2	來義鄉	高以煊
3	枋寮鄉	蘇筠暄
4	新園鄉	李宜誼
5	鹽埔鄉	王筱妤
6	高樹鄉	湯芷宇
7	內埔鄉	潘瑾優
8	竹田鄉	吳米雅
9	屏東市	葉于媽
10	潮州鎮	李璟柔
11	內埔鄉	周芯艾
12	屏東市	吳恩芯
13	九如鄉	鄭榕萱
14	崁頂鄉	紀侑希
15	來義鄉	呂懿賢
16	新埤鄉	許庭語
17	萬丹鄉	陳柔忻
18	枋寮鄉	林嘉吟
19	萬丹鄉	李旻薰

國小女子黃藍帶組 (太極一、二章)		
編號	單位	姓名
1	新埤鄉	曾苓婕
2	內埔鄉	孟可芯
3	枋寮鄉	林涵家
4	九如鄉	王瀟妤
5	鹽埔鄉	張喬倫
6	萬丹鄉	李孟靜
7	鹽埔鄉	楊淨羽
8	屏東市	陳思妍
9	內埔鄉	林慕妍
10	東港鎮	黃千祐
11	屏東市	鄭雨晴
12	枋寮鄉	王子菱
13	來義鄉	蔡華婷
14	新園鄉	楊榆柔
15	來義鄉	曹羽芯
16	萬丹鄉	蔡妮珺
17	高樹鄉	陳妍均
18	潮州鎮	蔡渝蓁



國小女子藍帶組 (太極二、三章)		
編號	單位	姓名
1	枋寮鄉	蘇筠喬
2	鹽埔鄉	林湘紘
3	內埔鄉	曾以安
4	東港鎮	陳孟均
5	新埤鄉	簡渝珊
6	南州鄉	鄭羽棠
7	高樹鄉	施詠淳
8	新園鄉	孔沛晨
9	竹田鄉	林芯語
10	新園鄉	呂雨橙
11	內埔鄉	蔡恩真
12	竹田鄉	柯思妤
13	枋寮鄉	黃若熙
14	來義鄉	董淳均
15	潮州鎮	吳亦昕
16	萬丹鄉	顏安琪
17	萬丹鄉	陳凱蜜
18	新埤鄉	潘雁婷
19	屏東市	潘愷昕
20	屏東市	姜欣妤
21	九如鄉	曹湘翎
22	來義鄉	趙艾薇

國小女子藍紅帶組 (太極三、四章)		
編號	單位	姓名
1	屏東市	郭采潔
2	竹田鄉	吳珞穎
3	屏東市	潘愷莉
4	來義鄉	許恩惠
5	九如鄉	許佳孜
6	萬丹鄉	劉晴晞
7	來義鄉	鍾其炘
8	新園鄉	許恩馨
9	枋寮鄉	楊筠芝
10	內埔鄉	李宥靚
11	萬丹鄉	邱郁綸
12	鹽埔鄉	林詩涵

國小男子藍紅帶組 (太極三、四章)		
編號	單位	姓名
1	屏東市	駱叔佑
2	屏東市	周宇宏
3	東港鎮	謝其佑
4	來義鄉	趙梓翔
5	九如鄉	鄧玄宇
6	萬丹鄉	陳楷勳
7	鹽埔鄉	鄭棣福
8	內埔鄉	曾唯軒
9	萬丹鄉	董恩宇
10	九如鄉	許翊暘
11	東港鎮	吳興祐
12	來義鄉	沈予祈
13	新園鄉	潘柏佑
14	枋寮鄉	林子睿
15	新園鄉	謝杰修
16	鹽埔鄉	張宸瑋
17	高樹鄉	鍾大山

國小女子紅帶組 (太極四、五章)		
編號	單位	姓名
1	屏東市	蕭妤真
2	東港鎮	黃薰瑩
3	內埔鄉	潘宥安
4	來義鄉	趙芷萊
5	新園鄉	黃芷薇
6	內埔鄉	劉宸茹
7	萬丹鄉	黃于軒
8	九如鄉	陳映霏
9	屏東市	陳羿晴
10	潮州鎮	龔靖允
11	新園鄉	莊涵琇
12	萬丹鄉	林唯沁

國小女子紅一帶組 (太極五、六章)		
編號	單位	姓名
1	萬丹鄉	蔡丞妍
2	高樹鄉	張巧昕
3	萬丹鄉	陳又慈
4	鹽埔鄉	馮婕瑤
5	枋寮鄉	柯昕汝
6	屏東市	陳沛彤
7	泰武鄉	高愉喬
8	九如鄉	賴秀娟
9	屏東市	林昕葳
10	來義鄉	黃丞媽
11	內埔鄉	曾近媛

國小女子紅黑帶組 (太極七、八章)		
編號	單位	姓名
1	內埔鄉	王宥靚
2	內埔鄉	張芹語
3	屏東市	方唯心
4	萬丹鄉	陳芊瑤
5	萬丹鄉	黃彤瑾
6	屏東市	卓雨彤
7	來義鄉	連岑瑤

國小女子紅二帶組 (太極六、七章)		
編號	單位	姓名
1	屏東市	邱孟妍
2	佳冬鄉	曾品
3	屏東市	曾文瑩
4	內埔鄉	楊舒涵
5	枋寮鄉	朱書妘
6	萬丹鄉	劉欣慧
7	來義鄉	陳品蓁
8	萬丹鄉	林姿彤
9	新園鄉	謝嫫伊

國小女子黑帶一段組 (太極八章、高麗型)		
編號	單位	姓名
1	萬丹鄉	蔡唯甯
2	萬丹鄉	楊舒琪
3	屏東市	林思好
4	萬巒鄉	林可芯
5	屏東市	薛筠樺
6	潮州鎮	朱好娜

國小女子黑帶二段 (高麗型、金剛型)			
編號	單位	姓名	第1品勢
1	屏東市	蔡羽喬	不成賽

### 第三場地-國小男子組

國小男子黃帶組 (太極一章)		
編號	單位	姓名
1	鹽埔鄉	林韋安
2	長治鄉	徐旻齊
3	高樹鄉	林子敬
4	內埔鄉	陳宇樂
5	枋寮鄉	楊洧傑
6	鹽埔鄉	陳宥勝
7	東港鎮	鄭裕翰
8	來義鄉	李辰璋
9	屏東市	賴竑睿
10	佳冬鄉	楊于樂
11	新園鄉	張家宏
12	內埔鄉	陳啟仁
13	屏東市	黃芃尊
14	九如鄉	董意信
15	高樹鄉	戴育晨
16	枋寮鄉	林致增
17	萬丹鄉	方炳勳
18	萬丹鄉	李承祐
19	新園鄉	蘇子宸
20	佳冬鄉	賴煜翔
21	來義鄉	伍允樂
22	東港鎮	黃聖閔
23	新埤鄉	王聖豪
24	潮州鎮	許銘軒
25	新埤鄉	潘彥暉

國小男子黃藍帶組 (太極一、二章)		
編號	單位	姓名
1	內埔鄉	劉格勳
2	九如鄉	王峻澤
3	來義鄉	陳霆翰
4	內埔鄉	潘程鑫
5	來義鄉	王陽銘
6	東港鎮	吳韋騫
7	新埤鄉	林歆嫻
8	新園鄉	方楷程
9	屏東市	林宥均
10	鹽埔鄉	林聖洋
11	屏東市	邱紹倫
12	東港鎮	黃俊璋
13	高樹鄉	歐藝賢
14	佳冬鄉	蘇品諺
15	萬丹鄉	陳信全
16	枋寮鄉	吳明峰
17	鹽埔鄉	陳宥勳
18	新埤鄉	張譽騰
19	佳冬鄉	曾品豪
20	萬丹鄉	鄭宇琄

國小男子藍帶組 (太極二、三章)		
編號	單位	姓名
1	內埔鄉	傅可丞
2	內埔鄉	曾彥宸
3	枋寮鄉	劉若恩
4	鹽埔鄉	盧品辰
5	高樹鄉	曾玟暉
6	東港鎮	蔣睿杰
7	屏東市	陳彥霖
8	九如鄉	陳立軒
9	高樹鄉	桑延祐
10	新園鄉	陳諺家
11	潮州鎮	黃昶叡
12	九如鄉	周呈恩
13	來義鄉	阮柏安
14	屏東市	陳奕齊
15	鹽埔鄉	張瀚升
16	東港鎮	鄭光邑
17	枋寮鄉	林子藤
18	來義鄉	趙云
19	萬丹鄉	鄭宇侑
20	新園鄉	李宗賢
21	萬丹鄉	黃郁翔
22	崁頂鄉	鄭光佑

國小男子紅帶組 (太極四、五章)		
編號	單位	姓名
1	來義鄉	陸辰昊
2	萬丹鄉	洪紹齊
3	東港鎮	洪任昕
4	東港鎮	蔡帆睿
5	九如鄉	阮騰慶
6	高樹鄉	鄭羽峰
7	來義鄉	陳亞勒
8	屏東市	陳鴻展
9	崁頂鄉	王梓聿
10	潮州鎮	伍宸佑
11	萬丹鄉	蔡尚佑
12	新園鄉	陳駿智
13	枋寮鄉	楊建嘉
14	鹽埔鄉	劉明儒
15	屏東市	陳康為

國小男子紅一帶組 (太極五、六章)		
編號	單位	姓名
1	潮州鎮	伍嘉翔
2	九如鄉	陳則毓
3	萬丹鄉	李梓齊
4	屏東市	林昱廷
5	獅子鄉	簡慕恩
6	潮州鎮	吳培佑
7	萬丹鄉	楊成原
8	鹽埔鄉	謝昊廷
9	東港鎮	洪郁凱
10	來義鄉	曾培恩
11	高樹鄉	楊承祐
12	屏東市	陳張廷正
13	東港鎮	王基
14	新埤鄉	林楷勛

國小男子紅二帶組 (太極六、七章)		
編號	單位	姓名
1	新園鄉	宋鎮君
2	九如鄉	楊于弘
3	高樹鄉	李承宇
4	新埤鄉	李宸睿
5	東港鎮	伍羿名
6	萬丹鄉	鄭博丞
7	獅子鄉	呂曉曦
8	潮州鎮	伍嘉駿
9	東港鎮	吳興秩
10	崁頂鄉	王律霖
11	竹田鄉	徐健熏
12	屏東市	程宥喬
13	鹽埔鄉	鄧丞胤
14	屏東市	孫瑋羿
15	萬丹鄉	陳易庭

國小男子紅黑帶組 (太極七、八章)		
編號	單位	姓名
1	潮州鎮	林宥廷
2	潮州鎮	謝承勳
3	萬丹鄉	黃子睿
4	東港鎮	陳大有
5	東港鎮	董宥傑
6	屏東市	蔡青旭
7	屏東市	王羿
8	新園鄉	盧志彥
9	新埤鄉	王子福
10	新埤鄉	潘楷騏
11	萬丹鄉	陳家駿

國小男子黑帶二段 (高麗型、金剛型)		
編號	單位	姓名
1	萬丹鄉	韓奕震
2	萬丹鄉	吳芝鉸
3	來義鄉	連承皓

國小男子黑帶三段 (金剛型、太白型)		
編號	單位	姓名
1	來義鄉	陳亞迪
2	屏東市	吳柏叡
3	屏東市	黃紹齊

國小男子黑帶一段組 (太極八章、高麗型)		
編號	單位	姓名
1	潮州鎮	曾紘泰
2	萬丹鄉	蔡睿宸
3	屏東市	李宥德
4	屏東市	陳昶霽
5	萬丹鄉	陳弘軒
6	來義鄉	潘壹

# 113 年屏東縣運暨公教聯合運動會舉重隊職員名單

## 一、社高男

### 1、內埔農工

領隊:周敦懿 執行教練:郭品君

陳秉軒 潘伯宥 陳胤 江勝賢 劉柏偉 鄭宇豪 陳彥錡 巴書郎.卡瓦蘭

### 2、來義高中

執行教練:盧映錡

廖俊皓 謝天宇 卓鈞安 馬宥君

## 二、社高女

### 1、內埔農工

領隊:周敦懿 執行教練:郭品君

楊媛婷 曾佳珍 郭芷紜 謝宜瑾

### 2、大同高中

領隊:陳冠明 執行教練:郭羿含

杜好亭 鄭恩慈 林睿喬 盧靖萱 陳祖穎

### 3、陸興高中

執行教練:張維庭

黃羽萱

### 4、來義高中

執行教練:周娟娟

邵語歆

## 三、國男

### 1、枋寮高中

領隊:陳科名 執行教練:郭品君

簡巖盛 戴韋宏 黃聿玄 歐以樂 王廉凱 蔡明裕 陳騏恩 白佳俊 黃泊育  
卓峰 詹育承 柯凱文

### 2、來義高中

執行教練:高江鎮

鍾灝偉 張皓男 藍家恩 呂軍昊

## 四、國女

### 1、大同高中

領隊:陳冠明      執行教練:郭羿含  
方昱心    黃晨恩    林芮      莊靖

### 2、枋寮高中

領隊:陳科名      執行教練:郭品君  
陳穎萱    馮芊菱    卓莉羚

### 3、中正國中

領隊:劉瑞富      執行教練:鐘芸伶  
周以勒

### 4、高泰國中

領隊:孫訢益      執行教練:蕭雅芳  
尤恩希    洪郁庭

### 5、崇文國中

領隊:黃慧瑄      執行教練:郭品君  
謝心予

# 113 年屏東縣運暨公教聯合運動會舉重比賽名單暨比賽秩序表

比賽時間：113 年 12 月 13、14 日

比賽地點：屏東縣立舉重訓練中心（建國國小）

## 一、社高男

### 1、第二級(61 公斤級)

馬宥君（來義高中）

### 2、第三級(67 公斤級)

廖俊皓（來義高中）

### 3、第四級(73 公斤級)

鄭宇豪（內埔農工）      陳彥錡（內埔農工）      謝天宇（來義高中）

### 4、第五級(81 公斤級)

陳胤（內埔農工）      巴書郎.卡瓦蘭（內埔農工）

### 5、第七級(96 公斤級)

陳秉軒（內埔農工）      江勝賢（內埔農工）

### 6、第八級(102 公斤級)

卓鈞安（來義高中）

### 7、第十級(109 公斤以上級)

潘伯宥（內埔農工）      劉柏偉（內埔農工）

## 二、社高女

### 1、第一級(45 公斤以下級)(含 45 公斤)

楊媛婷（內埔農工）

### 2、第二級(49 公斤級)

鄭恩慈（大同高中）      林睿喬（大同高中）      黃羽萱（陸興高中）



### 3、第三級(55 公斤級)

曾佳珍 (內埔農工)

### 4、第四級(59 公斤級)

郭芷紘 (內埔農工)      邵語歆 (來義高中)

### 5、第五級(64 公斤級)

謝宜瑾 (內埔農工)      陳祖穎 (大同高中)

### 6、第七級(76 公斤級)

杜好亭 (大同高中)

### 7、第十級(87 公斤以上級)

盧靖萱 (大同高中)

## 三、國男

#### 1、第一級：49 公斤以下 (含 49 公斤)

陳騏恩 (枋寮高中)      藍家恩 (來義高中)

#### 2、第二級：49.01 公斤至 55 公斤

簡歲盛 (枋寮高中)      詹育承 (枋寮高中)

#### 3、第三級：55.01 公斤至 61 公斤

戴韋宏 (枋寮高中)      蔡明裕 (枋寮高中)      鍾灝偉 (來義高中)      張皓男 (來義高中)

#### 4、第五級：67.01 公斤至 73 公斤

歐以樂 (枋寮高中)      卓峰 (枋寮高中)

#### 5、第六級：73.01 公斤至 81 公斤

白佳俊 (枋寮高中)      黃泊育 (枋寮高中)

#### 6、第八級：89.01 公斤至 96 公斤

王廉凱 (枋寮高中)      柯凱文 (枋寮高中)

7、第十級：102.01 公斤以上

黃聿玄（枋寮高中） 呂軍昊（來義高中）

#### 四、國女

1、第二級：40.01 公斤至 45 公斤

陳穎萱（枋寮高中） 馮芊菱（枋寮高中）

2、第五級：55.01 公斤至 59 公斤

方昱心（大同高中） 黃晨恩（大同高中） 周以勒（中正國中） 謝心予（崇文國中）

3、第六級：59.01 公斤至 64 公斤

莊靖（大同高中）

4、第七級：64.01 公斤至 71 公斤

林芮（大同高中）

5、第九級：76.01 公斤至 81 公斤

卓莉玲（枋寮高中） 洪郁庭（高泰國中）

6、第十級：81 公斤以上級

尤恩希（高泰國中）

# 113 年屏東縣運暨公教聯合運動會拳擊隊職員名單

## 一、高男

### 1、國立屏中

執行教練:吳三中      管理:洪英櫻  
江育德    藍海台    劉之宇    黃銘璋    趙品淳    邱宥霖

### 2、內埔農工

領隊:周敦懿      執行教練:楊育庭      管理:李渝柔  
郝奕程    江勝賢    何柏賢    康孝陽    陳仕文    包俊凱    俞獻恩    吳橙宥    陳祈恩  
卡拉依  
漾·|拉    陳胤      陳書瑋    楊湘富  
發誥

### 3、屏榮高中

領隊:李欣蔓      執行教練:林源  
邱連杰

### 4、民生家商

領隊:胡瑞慧      執行教練:林源  
林柏宏    徐孝辰

### 5、屏東高工

領隊:柯朝塗      執行教練:林源  
林哲漢    周伯虔    林軒弘

### 6、來義高中

領隊:賴俠伶      執行教練:葉俊雄,葉品程  
蘇善緣    葉昊      陳永德    曾皓呈    賴錫安    吳丞翔    江濬偉    胡耀鈞    林振曦  
謝兆恩    胡峻霆

## 二、高女

### 1、內埔農工

領隊:周敦懿      執行教練:賴主恩      管理:林佳滿  
鄭湘靜    楊睿婷    潘璽恩    黃翊瑄    董羽安    潘詠心    王巧恩    郭芷紘    楊媛婷  
鍾宜玲    李宜庭    謝宜瑾

### 2、屏榮高中

領隊:李欣蔓      執行教練:林源  
潘佳惠    石洪馨

### 3、民生家商

領隊:胡瑞慧 執行教練:賴文意

劉怡婷 孫雪惠

### 4、屏北高中

領隊:林照庭 執行教練:吳三中

陳芊 林謙

## 三、國男

### 1、來義高中

領隊:賴俠伶 執行教練:葉品程 管理:謝珍妮

潘雅格 鍾亞倫 許家和 峇檣琅·  
都嘛拉啦 石軍 鍾恩宇 謝侑勳 洪昱承 謝宇揚  
得

楊皓恩

### 2、九如國中

領隊:謝惠如 執行教練:吳三中,林天財

林漳恩 黃子晉 陳冠瑜 孔紹恩 劉睿杰 陳品佑 李柏宇 林清景 林清溢  
郭秉程 潘冠勳

### 3、里港國中

領隊:鄭宗文 執行教練:林李唯仙

藍文皇 林瑞智 盧丞得 盧聖德 陳昀碩

### 4、崇文國中

領隊:黃慧瑄 執行教練:林源 管理:林玉涓

官亮丞 潘聖杰 林宥澂 包佑威 潘力帆 潘柏瑜 周陽 楊家恩 劉靖偉  
林宥丞 林柏毅 古宇·達 沈典範  
拉巴揚

### 5、瑪家國中

領隊:印永生 執行教練:黃文鴻

張仕 張振 林智傑 陳政宇 涂饒恩 步宗燁 洪維東 王榮豪

## 四、國女

### 1、來義高中

執行教練:葉俊雄

許宥慈 猗眯·拔  
拉夫拉夫

### 2、九如國中

領隊:謝惠如 執行教練:吳三中 管理:周雍傑

黃心怡 卓歆悅 阮郁芳 施雅薰 張筠琪 謝欣頤 曾宥慈 黃芷芸

### 3、里港國中

領隊:鄭宗文 執行教練:林李唯仙

宋佳諭

### 4、崇文國中

領隊:黃慧瑄 執行教練:林源 管理:陳育婷

陳玄采 路兆 羅宇晞 陳琳 鄒承慧 林善茹 廖佳宜 陳若頤 李璇

鄭安晴 施妘臻 楊思俞 蔡子玄

# 113年屏東縣運暨公教聯合運動會拳擊比賽名單

比賽時間：113年11月29日至12月1日

比賽地點：國立內埔農工

## 一、高男

### 1、第一量級

陳祈恩（內埔農工）

### 2、第二量級

藍海台（國立屏中）      吳橙宥（內埔農工）      林哲漢（屏東高工）      江濬偉（來義高中）

### 3、第三量級

俞獻恩（內埔農工）      林軒弘（屏東高工）      葉昊（來義高中）

### 4、第四量級

包俊凱（內埔農工）      徐孝辰（民生家商）      胡耀鈞（來義高中）

### 5、第五量級

劉之宇（國立屏中）      卡拉依漾·拉發誥  
（內埔農工）      陳永德（來義高中）

### 6、第六量級

康孝陽（內埔農工）      林柏宏（民生家商）      曾皓呈（來義高中）

### 7、第七量級

陳仕文（內埔農工）      謝兆恩（來義高中）

### 8、第八量級

陳胤（內埔農工）      周伯虔（屏東高工）      胡峻霆（來義高中）

### 9、第九量級

陳書瑋（內埔農工）

## 10、第十量級

黃銘漳（國立屏中）      何柏賢（內埔農工）      蘇善緣（來義高中）

## 11、第十一量級

邱宥霖（國立屏中）      楊湘富（內埔農工）      邱連杰（屏榮高中）      吳丞翔（來義高中）

## 12、第十二量級

趙品淳（國立屏中）      江勝賢（內埔農工）      林振曦（來義高中）

## 13、第十三量級

江育德（國立屏中）      郝奕程（內埔農工）      賴錫安（來義高中）

## 二、高女

### 1、第一量級

楊媛婷（內埔農工）      劉怡婷（民生家商）      陳芊（屏北高中）

### 2、第二量級

鍾宜玲（內埔農工）      孫雪惠（民生家商）

### 3、第三量級

李宜庭（內埔農工）

### 4、第四量級

謝宜瑾（內埔農工）

### 5、第五量級

郭芷紘（內埔農工）

### 6、第六量級

王巧恩（內埔農工）      潘佳惠（屏榮高中）

### 7、第七量級

鄭湘靜（內埔農工）      石洪馨（屏榮高中）

## 8、第八量級

黃翊瑄（內埔農工）      林謙（屏北高中）

## 9、第九量級

潘詠心（內埔農工）

## 10、第十量級

董羽安（內埔農工）

## 11、第十一量級

潘璽恩（內埔農工）

## 12、第十二量級

楊睿婷（內埔農工）

## 三、國男

### 1、第一量級

潘雅格（來義高中）      劉睿杰（九如國中）      官亮丞（崇文國中）      洪維東（瑪家國中）

### 2、第二量級

孔紹恩（九如國中）      藍文皇（里港國中）      潘聖杰（崇文國中）      張仕（瑪家國中）

### 3、第三量級

鍾亞倫（來義高中）      陳品佑（九如國中）      林宥澂（崇文國中）      張振（瑪家國中）

### 4、第四量級

許家和（來義高中）      林漳恩（九如國中）      包佑威（崇文國中）      林智傑（瑪家國中）

### 5、第五量級

李柏宇（九如國中）      潘力帆（崇文國中）      陳政宇（瑪家國中）



## 6、第六量級

峇樗琅·都嘛拉啦得  
(來義高中)

林清景 (九如國中)

潘柏瑜 (崇文國中)

王榮豪 (瑪家國中)

## 7、第七量級

林清溢 (九如國中)

周陽 (崇文國中)

## 8、第八量級

石軍 (來義高中)

陳冠瑜 (九如國中)

林宥丞 (崇文國中)

## 9、第九量級

洪昱承 (來義高中)

郭秉程 (九如國中)

盧丞得 (里港國中)

林柏毅 (崇文國中)

## 10、第十量級

謝宇揚 (來義高中)

林瑞智 (里港國中)

古宇·達拉巴揚 (崇文  
國中)

## 11、第十一量級

楊皓恩 (來義高中)

黃子晉 (九如國中)

沈典範 (崇文國中)

步宗燁 (瑪家國中)

## 12、第十二量級

鍾恩宇 (來義高中)

潘冠勳 (九如國中)

陳昀碩 (里港國中)

劉靖偉 (崇文國中)

## 13、第十三量級

謝侑勳 (來義高中)

盧聖德 (里港國中)

楊家恩 (崇文國中)

涂饒恩 (瑪家國中)

## 四、國女

### 1、第一量級

林善茹 (崇文國中)

### 2、第二量級

謝欣頤 (九如國中)

路兆 (崇文國中)

### 3、第三量級

許宥慈 (來義高中)

黃心怡 (九如國中)

陳玄采 (崇文國中)

#### 4、第四量級

曾宥慈（九如國中） 羅宇晞（崇文國中）

#### 5、第五量級

猗眯·拔拉夫拉夫（來義高中） 張筠琪（九如國中） 廖佳宜（崇文國中）

#### 6、第六量級

陳若頤（崇文國中）

#### 7、第七量級

黃芷芸（九如國中） 李璇（崇文國中）

#### 8、第八量級

鄭安晴（崇文國中）

#### 9、第九量級

卓歆悅（九如國中） 宋佳諭（里港國中） 施妘臻（崇文國中）

#### 10、第十量級

施雅薰（九如國中） 陳琳（崇文國中）

#### 11、第十一量級

鄒承慧（崇文國中）

#### 12、第十二量級

阮郁芳（九如國中） 楊思俞（崇文國中）

#### 13、第十三量級

蔡子玄（崇文國中）

# 113 年屏東縣運暨公教聯合運動會國(武)術隊職員名單

## 一、社男

### 1、竹田鄉

管理:賴正仁

劉菖閔 李子瑞 朱承曄 林宥宓 張森

## 二、社女

### 1、慈惠

管理:莊翔達

陳品潔

## 三、高男

### 1、屏榮高中

領隊:李欣蔓 執行教練:彭凱榆

吳祐銘 劉炤廷

### 2、來義高中

執行教練:葉俊雄

程于宸 葉濤 吳丞翔 胡宇呈 曾皓沅

### 3、國立屏科實驗高中

領隊:陳志偉 執行教練:彭文隆

簡銓軒

## 四、高女

### 1、國立屏女

領隊:楊榮豐 執行教練:楊宗熏

廖妍榛 尤子婕

### 2、屏榮高中

領隊:李欣蔓 執行教練:彭凱稜

吳品蓁 曾韻佳 張瑋芝

### 3、來義高中

執行教練:葉品程

麥渝晴

## 五、國男

### 1、來義高中

執行教練:葉俊雄 管理:潘坤昱

陳俊豪 陳俊偉 胡鈞泰 楊皓恩 林吳勝義 趙友睿 許家和 謝宇揚 田啟威

## 2、明正國中

執行教練:彭文隆

林侑霆

## 3、中正國中

領隊:劉瑞富 執行教練:梁懷欽

陳子申 葉宣孟 鍾承睿 楊丞禾

## 4、鶴聲國中

領隊:陳亮谷 執行教練:吳玥泠

洪啟賢

## 5、鹽埔國中

領隊:陳寶郎 執行教練:蔡雲麟 管理:林芄瑋

莊竣尹 凌聖傑 張子蘅 陳大方 鄭裕霖 方丞昱 陳昱愷 李昱祥 黃敬哲

凌聖沼

## 6、潮州國中

領隊:林容如 執行教練:黃美惠

李詮億

## 7、恆春國中

領隊:林一煒 執行教練:陳秋逢

葉行真 黃駿巖 廖浚豪 杜鎧米

## 8、光春國中

領隊:鍾冬玉 管理:張東鴻

徐易

## 六、國女

### 1、屏榮高中

領隊:李欣蔓 執行教練:彭凱稜

洪筠珊 張簡芮恩 劉詠妮 蘇柔瑄

### 2、中正國中

領隊:劉瑞富 執行教練:施虹名

魏睿緹 邱琲絮

### 3、鹽埔國中

執行教練:蔡雲麟

方喬堯 林芹妤

#### 4、內埔國中

領隊:楊蕙萍 執行教練:宋燕鳳  
盧品蓁

#### 5、潮州國中

領隊:林容如 執行教練:黃美惠  
管紫妍

#### 6、萬巒國中

領隊:陳朝賢 管理:吳宇立  
黃茗卉 黃羽柔

#### 7、萬丹國中

領隊:黃豐欽 執行教練:吳佳欣  
曾子凌

#### 8、林邊國中

領隊:李惠瓊 執行教練:黃虹育  
余珮岑 洪緝妍 葉珩辰

#### 9、恆春國中

領隊:林一煒 執行教練:楊宗熏  
王修潔

#### 10、光春國中

領隊:鍾冬玉 管理:張東鴻  
徐加

#### 11、國立屏科實驗高中

領隊:陳志偉 管理:游智耀  
蔡沛霓

### 七、小男

#### 1、屏東市

執行教練:彭文隆  
田翊佑 楊定橙 吳隼鈞 陳宥丞 張承瑞 陳子育 鍾宸誌 陳震 邱子瀚  
馮棠 陳霖 謝和寰 黃彥熙 黃彥維

#### 2、內埔鄉

領隊:吳佳欣 執行教練:賴仁傑  
陳正昊 陳正達 李秉蔚 陳慶文 蔡秉諺 蔡秉蓉

#### 3、恆春鎮

領隊:楊宗熏 執行教練:陳秋逢  
林楷杰 陳羿 朱彥勳 林睿彬 葉宥辰

#### 4、萬丹鄉

領隊:李岳林

執行教練:陳姿妃

張旭 孟立昌 孟峻延 陳駿毅 王宥文 曾子軒 張沅震 洪亦辰 朱竑憲

#### 5、滿州鄉

李昱辰

#### 6、潮州鎮

領隊:余美瑩

執行教練:楊乃靜

阮鈺凱 黃宥閔

#### 7、麟洛鄉

領隊:余淑齡

管理:邱渙清

邱渙清 張佑為 張邁為

### 八、小女

#### 1、屏東市

領隊:李國賢

管理:陳志豪

黃薰霈 張丰華 洪誼屏 張妤萱 張晨甯

#### 2、內埔鄉

領隊:盧政吉

執行教練:劉珮均

管理:何政興

李思瑾 陳怡安 謝采暉 陳品臻 邱子芹 邱思瑜 林永晴 董亮好 林庭羽  
潘芷楹 李明穎 林莉珮 鍾瑞儀 謝羽禎 董亮希

#### 3、車城鄉

領隊:謝郁如

執行教練:陳秋逢

龔家瑩

#### 4、來義鄉

領隊:周淑琴

執行教練:高偉光

柳蓁希

#### 5、恆春鎮

領隊:林鳳卿

執行教練:陳秋逢

黃語萱 張凱婷 陳芄妍 張凱媚 葉榛安 董庭好 董于汶 鄭佳琳

#### 6、萬丹鄉

領隊:李岳林

執行教練:陳姿妃

陳言孜 彭語晨 洪睿晴 洪睿儀

#### 7、潮州鎮

領隊:余美瑩

執行教練:張映

阮鈺喬

# 113 年屏東縣運暨公教聯合運動會國(武)術比賽名單

## 一、社男

### 1、套路：長拳

李子瑞（竹田鄉）      張森（竹田鄉）

### 2、套路：南拳全能（南拳／南棍）

劉菖閔（竹田鄉）      李子瑞（竹田鄉）

### 3、套路：太極拳全能（太極拳／太極劍）

朱承曄（竹田鄉）      林宥宓（竹田鄉）

### 4、套路：刀術、棍術全能（刀術／棍術）

劉菖閔（竹田鄉）      張森（竹田鄉）

### 5、套路：南派拳術單練

張森（竹田鄉）      劉菖閔（竹田鄉）

### 6、套路：北派拳術單練

劉菖閔（竹田鄉）      李子瑞（竹田鄉）

### 7、套路：內家拳單練

朱承曄（竹田鄉）      林宥宓（竹田鄉）

### 8、套路：長兵器單練

朱承曄（竹田鄉）      林宥宓（竹田鄉）

### 9、套路：短兵器單練

張森（竹田鄉）      劉菖閔（竹田鄉）

### 10、套路：奇兵器單練

李子瑞（竹田鄉）      林宥宓（竹田鄉）

## 11、掛技擂台(第二級)

李子瑞 (竹田鄉)

張森 (竹田鄉)

劉菖閔 (竹田鄉)

## 12、掛技擂台(第三級)

朱承暉 (竹田鄉)

林宥宓 (竹田鄉)

## 二、社女

### 1、套路：南派拳術單練

陳品潔 (慈惠)

### 2、套路：北派拳術單練

陳品潔 (慈惠)

### 3、套路：長兵器單練

陳品潔 (慈惠)

### 4、套路：短兵器單練

陳品潔 (慈惠)

### 5、套路：奇兵器單練

陳品潔 (慈惠)

## 三、高男

### 1、套路：南拳全能 (南拳／南棍)

吳祐銘 (屏榮高中)

劉炤廷 (屏榮高中)

### 2、套路：南派拳術單練

吳祐銘 (屏榮高中)

劉炤廷 (屏榮高中)

簡銓軒 (國立屏科實驗  
高中)

### 3、套路：北派拳術單練

吳祐銘 (屏榮高中)

劉炤廷 (屏榮高中)

簡銓軒 (國立屏科實驗  
高中)



#### 4、套路：長兵器單練

吳祐銘（屏榮高中）

劉炤廷（屏榮高中）

簡銓軒（國立屏科實驗  
高中）

#### 5、套路：短兵器單練

吳祐銘（屏榮高中）

劉炤廷（屏榮高中）

簡銓軒（國立屏科實驗  
高中）

#### 6、散手：56 公斤級

葉濤（來義高中）

#### 7、散手：60 公斤級

曾皓沅（來義高中）

#### 8、散手：65 公斤級

程于宸（來義高中）

#### 9、散手：70 公斤級

吳丞翔（來義高中）

#### 10、散手：75 公斤級

胡宇呈（來義高中）

#### 11、掛技擂台（第一級）

曾皓沅（來義高中）

#### 12、掛技擂台（第二級）

葉濤（來義高中）

#### 13、掛技擂台（第三級）

胡宇呈（來義高中）

#### 14、掛技擂台（第四級）

程于宸（來義高中）

## 15、掛技擂台(第五級)

吳丞翔(來義高中)

## 四、高女

### 1、套路：南派拳術單練

廖妍榛(國立屏女) 曾韻佳(屏榮高中) 張瑋芝(屏榮高中) 吳品蓁(屏榮高中)

### 2、套路：北派拳術單練

尤子婕(國立屏女) 吳品蓁(屏榮高中) 曾韻佳(屏榮高中) 張瑋芝(屏榮高中)

### 3、套路：長兵器單練

廖妍榛(國立屏女)

### 4、套路：短兵器單練

尤子婕(國立屏女) 廖妍榛(國立屏女) 吳品蓁(屏榮高中) 曾韻佳(屏榮高中)  
張瑋芝(屏榮高中)

### 5、套路：奇兵器單練

廖妍榛(國立屏女)

### 6、散手：48公斤級

張瑋芝(屏榮高中) 麥渝晴(來義高中)

### 7、散手：52公斤級

曾韻佳(屏榮高中)

## 8、掛技擂台(第一級)

麥渝晴(來義高中)

## 9、掛技擂台(第二級)

尤子婕(國立屏女)

## 五、國男

### 1、套路：長拳

## 五、國男

### 1、套路：長拳

莊竣尹 (鹽埔國中)	凌聖傑 (鹽埔國中)	張子蘅 (鹽埔國中)	陳大方 (鹽埔國中)
鄭裕霖 (鹽埔國中)	方丞昱 (鹽埔國中)	陳昱愷 (鹽埔國中)	李昱祥 (鹽埔國中)
黃敬哲 (鹽埔國中)	凌聖洺 (鹽埔國中)		

### 2、套路：南拳全能 (南拳／南棍)

楊丞禾 (中正國中)	葉宣孟 (中正國中)	洪啟賢 (鶴聲國中)	莊竣尹 (鹽埔國中)
凌聖傑 (鹽埔國中)	張子蘅 (鹽埔國中)	陳大方 (鹽埔國中)	鄭裕霖 (鹽埔國中)
方丞昱 (鹽埔國中)	陳昱愷 (鹽埔國中)	李昱祥 (鹽埔國中)	黃敬哲 (鹽埔國中)
凌聖洺 (鹽埔國中)	李詮億 (潮州國中)	徐易 (光春國中)	

### 3、套路：太極拳全能 (太極拳／太極劍)

莊竣尹 (鹽埔國中)	凌聖傑 (鹽埔國中)	張子蘅 (鹽埔國中)	陳大方 (鹽埔國中)
鄭裕霖 (鹽埔國中)	方丞昱 (鹽埔國中)	陳昱愷 (鹽埔國中)	李昱祥 (鹽埔國中)
黃敬哲 (鹽埔國中)	凌聖洺 (鹽埔國中)		

### 4、套路：南派拳術單練

葉宣孟 (中正國中)	楊丞禾 (中正國中)	洪啟賢 (鶴聲國中)	李詮億 (潮州國中)
廖浚豪 (恆春國中)	杜鎧米 (恆春國中)	徐易 (光春國中)	

### 5、套路：北派拳術單練

林侑霆 (明正國中)	鍾承睿 (中正國中)	陳子申 (中正國中)	葉宣孟 (中正國中)
莊竣尹 (鹽埔國中)	凌聖傑 (鹽埔國中)	張子蘅 (鹽埔國中)	陳大方 (鹽埔國中)
鄭裕霖 (鹽埔國中)	方丞昱 (鹽埔國中)	陳昱愷 (鹽埔國中)	李昱祥 (鹽埔國中)
黃敬哲 (鹽埔國中)	凌聖洺 (鹽埔國中)	葉行真 (恆春國中)	黃駿巖 (恆春國中)

### 6、套路：內家拳單練

徐易 (光春國中)

### 7、套路：長兵器單練

楊丞禾 (中正國中)	葉宣孟 (中正國中)	莊竣尹 (鹽埔國中)	凌聖傑 (鹽埔國中)
張子蘅 (鹽埔國中)	陳大方 (鹽埔國中)	鄭裕霖 (鹽埔國中)	方丞昱 (鹽埔國中)
陳昱愷 (鹽埔國中)	李昱祥 (鹽埔國中)	黃敬哲 (鹽埔國中)	凌聖洺 (鹽埔國中)
李詮億 (潮州國中)	葉行真 (恆春國中)	黃駿巖 (恆春國中)	廖浚豪 (恆春國中)
杜鎧米 (恆春國中)	徐易 (光春國中)		

### 8、套路：短兵器單練

林侑霆 (明正國中)	陳子申 (中正國中)	鍾承睿 (中正國中)	莊竣尹 (鹽埔國中)
凌聖傑 (鹽埔國中)	張子蘅 (鹽埔國中)	陳大方 (鹽埔國中)	鄭裕霖 (鹽埔國中)
方丞昱 (鹽埔國中)	陳昱愷 (鹽埔國中)	李昱祥 (鹽埔國中)	黃敬哲 (鹽埔國中)
凌聖洺 (鹽埔國中)	葉行真 (恆春國中)	黃駿巖 (恆春國中)	廖浚豪 (恆春國中)
杜鎧米 (恆春國中)			

## 9、套路：奇兵器單練

洪啟賢（鶴聲國中）      李詮億（潮州國中）      廖浚豪（恆春國中）      杜鎧米（恆春國中）

## 10、套路：對練組（含拳術、器械）1

楊丞禾 葉宣孟（中正國中）  
（套路：對練組（含拳術、器械）1）

廖浚豪 杜鎧米（恆春國中）  
（套路：對練組（含拳術、器械）1）

## 11、散手：52 公斤級

陳俊豪（來義高中）

## 12、散手：56 公斤級

陳俊偉（來義高中）

## 13、散手：60 公斤級

胡鈞泰（來義高中）      趙友睿（來義高中）

## 14、散手：65 公斤級

許家和（來義高中）

## 15、散手：70 公斤級

林吳勝義（來義高中）      田啟威（來義高中）

## 16、散手：75 公斤級

楊皓恩（來義高中）      謝宇揚（來義高中）

## 17、掛技擂台（第一級）

陳俊豪（來義高中）      趙友睿（來義高中）      許家和（來義高中）      李詮億（潮州國中）

## 18、掛技擂台（第二級）

陳俊偉（來義高中）

## 19、掛技擂台(第三級)

胡鈞泰 (來義高中)      洪啟賢 (鶴聲國中)      徐易 (光春國中)

## 20、掛技擂台(第四級)

林吳勝義 (來義高中)      田啟威 (來義高中)

## 21、掛技擂台(第五級)

楊皓恩 (來義高中)      謝宇揚 (來義高中)

## 六、國女

### 1、套路：長拳

方喬堯 (鹽埔國中)      林芹妤 (鹽埔國中)      黃茗卉 (萬巒國中)      黃羽柔 (萬巒國中)  
徐加 (光春國中)

### 2、套路：南拳全能 (南拳／南刀)

方喬堯 (鹽埔國中)      林芹妤 (鹽埔國中)

### 3、套路：太極拳全能 (太極拳／太極劍)

方喬堯 (鹽埔國中)      林芹妤 (鹽埔國中)

### 4、套路：南派拳術單練

洪筠珊 (屏榮高中)      張簡芮恩 (屏榮高中)      劉詠妮 (屏榮高中)      蘇柔瑄 (屏榮高中)  
盧品蓁 (內埔國中)      黃羽柔 (萬巒國中)      曾子凌 (萬丹國中)      王修潔 (恆春國中)  
徐加 (光春國中)

### 5、套路：北派拳術單練

洪筠珊 (屏榮高中)      張簡芮恩 (屏榮高中)      劉詠妮 (屏榮高中)      蘇柔瑄 (屏榮高中)  
邱琲絮 (中正國中)      魏睿緹 (中正國中)      方喬堯 (鹽埔國中)      林芹妤 (鹽埔國中)  
盧品蓁 (內埔國中)      管紫妍 (潮州國中)      黃茗卉 (萬巒國中)      黃羽柔 (萬巒國中)  
余珮岑 (林邊國中)      洪緬妍 (林邊國中)      葉珩辰 (林邊國中)      蔡沛霓 (國立屏科實驗  
高中)

### 6、套路：內家拳單練

管紫妍 (潮州國中)      曾子凌 (萬丹國中)

### 7、套路：長兵器單練

洪筠珊 (屏榮高中)      張簡芮恩 (屏榮高中)      劉詠妮 (屏榮高中)      蘇柔瑄 (屏榮高中)  
方喬堯 (鹽埔國中)      林芹妤 (鹽埔國中)      王修潔 (恆春國中)

## 8、套路：短兵器單練

劉詠妮（屏榮高中） 蘇柔瑄（屏榮高中） 魏睿緹（中正國中） 邱琲絜（中正國中）  
方喬堯（鹽埔國中） 林芹妤（鹽埔國中） 黃羽柔（萬巒國中） 徐加（光春國中）

## 9、套路：奇兵器單練

盧品蓁（內埔國中） 黃茗卉（萬巒國中） 黃羽柔（萬巒國中） 徐加（光春國中）

## 10、套路：對練組（含拳術、器械）1

黃茗卉 黃羽柔（萬巒國中） 徐加 徐易（光春國中）  
（套路：對練組（含拳術、器械）1） （套路：對練組（含拳術、器械）1）

## 11、套路：忠義拳單練

洪筠珊（屏榮高中） 張簡芮恩（屏榮高中） 劉詠妮（屏榮高中） 蘇柔瑄（屏榮高中）  
魏睿緹（中正國中） 余珮岑（林邊國中） 洪緹妍（林邊國中） 葉珩辰（林邊國中）  
蔡沛霓（國立屏科實驗  
高中）

## 12、掛技擂台（第一級）

黃茗卉（萬巒國中） 黃羽柔（萬巒國中）

## 13、掛技擂台（第二級）

管紫妍（潮州國中） 曾子凌（萬丹國中） 徐加（光春國中）

## 七、小男

### 1、套路：一路長拳

張承瑞（屏東市） 陳震（屏東市） 陳正昊（內埔鄉） 陳正達（內埔鄉）  
李秉蔚（內埔鄉） 陳慶文（內埔鄉） 蔡秉諺（內埔鄉） 孟立昌（萬丹鄉）  
孟峻延（萬丹鄉） 陳駿毅（萬丹鄉） 洪亦辰（萬丹鄉） 朱竑憲（萬丹鄉）  
阮鈺凱（潮州鎮）

### 2、套路：三路長拳

陳霖（屏東市） 陳正昊（內埔鄉） 陳正達（內埔鄉） 張沅震（萬丹鄉）  
黃宥閔（潮州鎮） 邱渙清（麟洛鄉） 張邁為（麟洛鄉）

### 3、套路：乙組長拳

蔡秉諺（內埔鄉）            黃宥閔（潮州鎮）

### 4、套路：乙組南拳

吳隼鈞（屏東市）            陳子育（屏東市）            鍾宸誌（屏東市）            謝和寰（屏東市）  
陳宥丞（屏東市）            馮崇（屏東市）            陳震（屏東市）            張沅震（萬丹鄉）  
張佑為（麟洛鄉）

### 5、套路：乙組刀術

鍾宸誌（屏東市）            謝和寰（屏東市）            吳隼鈞（屏東市）            陳宥丞（屏東市）  
邱子瀚（屏東市）            馮崇（屏東市）            陳霖（屏東市）            陳正昊（內埔鄉）  
陳正達（內埔鄉）            張沅震（萬丹鄉）            黃宥閔（潮州鎮）

### 6、套路：乙組棍術

陳宥丞（屏東市）            陳子育（屏東市）            邱子瀚（屏東市）            張承瑞（屏東市）  
鍾宸誌（屏東市）            謝和寰（屏東市）            陳震（屏東市）            陳霖（屏東市）  
蔡秉諺（內埔鄉）            陳正昊（內埔鄉）            陳正達（內埔鄉）            邱渙清（麟洛鄉）  
張邁為（麟洛鄉）

### 7、套路：乙組劍術

陳震（屏東市）            張邁為（麟洛鄉）            邱渙清（麟洛鄉）

### 8、套路：武術初級拳

李秉蔚（內埔鄉）            陳慶文（內埔鄉）            蔡秉諺（內埔鄉）            陳正昊（內埔鄉）  
陳正達（內埔鄉）            孟立昌（萬丹鄉）            孟峻延（萬丹鄉）            陳駿毅（萬丹鄉）  
阮鈺凱（潮州鎮）

### 9、套路：南派拳術單練

田翊佑（屏東市）            陳震（屏東市）            吳隼鈞（屏東市）            張承瑞（屏東市）  
鍾宸誌（屏東市）            李秉蔚（內埔鄉）            陳正達（內埔鄉）            林楷杰（恆春鎮）  
陳羿（恆春鎮）            朱彥勳（恆春鎮）            林睿彬（恆春鎮）            張沅震（萬丹鄉）  
張佑為（麟洛鄉）            邱渙清（麟洛鄉）

### 10、套路：北派拳術單練

邱子瀚（屏東市）            黃彥熙（屏東市）            黃彥維（屏東市）            陳霖（屏東市）  
蔡秉諺（內埔鄉）            林楷杰（恆春鎮）            陳羿（恆春鎮）            葉宥辰（恆春鎮）  
李昱辰（滿州鄉）            黃宥閔（潮州鎮）

## 11、套路：內家拳單練

張沅震（萬丹鄉）

## 12、套路：長兵器單練

馮棠（屏東市）	陳震（屏東市）	謝和寰（屏東市）	鍾宸誌（屏東市）
林睿彬（恆春鎮）	林楷杰（恆春鎮）	陳羿（恆春鎮）	葉宥辰（恆春鎮）
朱彥勳（恆春鎮）	李昱辰（滿州鄉）		

## 13、套路：短兵器單練

葉宥辰（恆春鎮）      林楷杰（恆春鎮）      陳羿（恆春鎮）

## 14、套路：奇兵器單練

陳正昊（內埔鄉）	蔡秉諺（內埔鄉）	朱彥勳（恆春鎮）	林睿彬（恆春鎮）
張沅震（萬丹鄉）			

## 15、套路：對練組（含拳術、器械）1

陳震 陳霖（屏東市）	林楷杰 陳羿（恆春鎮）
（套路：對練組（含拳術、器械）1）	（套路：對練組（含拳術、器械）1）

## 16、套路：忠義拳單練

楊定橙（屏東市）	陳霖（屏東市）	田翊佑（屏東市）	謝和寰（屏東市）
陳震（屏東市）	蔡秉蓉（內埔鄉）	陳慶文（內埔鄉）	李秉蔚（內埔鄉）
陳正昊（內埔鄉）	陳正達（內埔鄉）	蔡秉諺（內埔鄉）	張旭（萬丹鄉）
王宥文（萬丹鄉）	曾子軒（萬丹鄉）	洪亦辰（萬丹鄉）	朱竑憲（萬丹鄉）
孟立昌（萬丹鄉）	孟峻延（萬丹鄉）	陳駿毅（萬丹鄉）	阮鈺凱（潮州鎮）
張邁為（麟洛鄉）	邱渙清（麟洛鄉）		

## 八、小女

### 1、套路：一路長拳

李思瑾（內埔鄉）	陳怡安（內埔鄉）	謝采暉（內埔鄉）	陳品臻（內埔鄉）
邱子芹（內埔鄉）	邱思瑜（內埔鄉）	林永晴（內埔鄉）	董亮妤（內埔鄉）
林庭羽（內埔鄉）	潘芷楹（內埔鄉）	李明穎（內埔鄉）	林莉珮（內埔鄉）
鍾瑞儀（內埔鄉）	謝羽禎（內埔鄉）	董亮希（內埔鄉）	陳言孜（萬丹鄉）
彭語晨（萬丹鄉）	洪睿晴（萬丹鄉）	洪睿儀（萬丹鄉）	

### 2、套路：三路長拳

洪誼屏（屏東市）	張丰華（屏東市）	李思瑾（內埔鄉）	陳怡安（內埔鄉）
謝采暉（內埔鄉）	陳品臻（內埔鄉）	邱子芹（內埔鄉）	邱思瑜（內埔鄉）



林永晴 (內埔鄉)	董亮好 (內埔鄉)	潘芷楹 (內埔鄉)	李明穎 (內埔鄉)
林莉珮 (內埔鄉)	鍾瑞儀 (內埔鄉)	謝羽禎 (內埔鄉)	董亮希 (內埔鄉)

### 3、套路：乙組南拳

阮鈺喬 (潮州鎮)

### 4、套路：乙組刀術

張晨甯 (屏東市)	李思瑾 (內埔鄉)	陳怡安 (內埔鄉)
-----------	-----------	-----------

### 5、套路：乙組棍術

張晨甯 (屏東市)	謝采暉 (內埔鄉)	陳品臻 (內埔鄉)	邱子芹 (內埔鄉)
邱思瑜 (內埔鄉)	林永晴 (內埔鄉)	董亮好 (內埔鄉)	李明穎 (內埔鄉)
李思瑾 (內埔鄉)	陳怡安 (內埔鄉)	洪睿儀 (萬丹鄉)	

### 6、套路：乙組劍術

張丰華 (屏東市)

### 7、套路：武術初級拳

林庭羽 (內埔鄉)	潘芷楹 (內埔鄉)	林莉珮 (內埔鄉)	鍾瑞儀 (內埔鄉)
謝羽禎 (內埔鄉)	董亮希 (內埔鄉)	謝采暉 (內埔鄉)	陳品臻 (內埔鄉)
邱子芹 (內埔鄉)	邱思瑜 (內埔鄉)	林永晴 (內埔鄉)	董亮好 (內埔鄉)
李明穎 (內埔鄉)	李思瑾 (內埔鄉)	陳怡安 (內埔鄉)	陳言孜 (萬丹鄉)
彭語晨 (萬丹鄉)	洪睿儀 (萬丹鄉)	阮鈺喬 (潮州鎮)	

### 8、套路：南派拳術單練

張晨甯 (屏東市)	黃薰霈 (屏東市)	潘芷楹 (內埔鄉)	林莉珮 (內埔鄉)
鍾瑞儀 (內埔鄉)	謝羽禎 (內埔鄉)	董亮希 (內埔鄉)	陳品臻 (內埔鄉)
董亮好 (內埔鄉)	李明穎 (內埔鄉)	葉榛安 (恆春鎮)	董庭好 (恆春鎮)
董于汶 (恆春鎮)	鄭佳琳 (恆春鎮)	洪睿儀 (萬丹鄉)	

### 9、套路：北派拳術單練

張好萱 (屏東市)	洪誼屏 (屏東市)	張丰華 (屏東市)	龔家瑩 (車城鄉)
黃語萱 (恆春鎮)	張凱婷 (恆春鎮)	陳芄妍 (恆春鎮)	張凱媚 (恆春鎮)
阮鈺喬 (潮州鎮)			

### 10、套路：內家拳單練

洪誼屏 (屏東市)

## 11、套路：長兵器單練

龔家瑩 (車城鄉)	董庭妤 (恆春鎮)	董于汶 (恆春鎮)	鄭佳琳 (恆春鎮)
黃語萱 (恆春鎮)	張凱婷 (恆春鎮)	葉榛安 (恆春鎮)	

## 12、套路：短兵器單練

龔家瑩 (車城鄉)	陳芃妍 (恆春鎮)	張凱媚 (恆春鎮)	黃語萱 (恆春鎮)
張凱婷 (恆春鎮)	董庭妤 (恆春鎮)		

## 13、套路：奇兵器單練

李思瑾 (內埔鄉)	陳怡安 (內埔鄉)	董庭妤 (恆春鎮)	董于汶 (恆春鎮)
鄭佳琳 (恆春鎮)	葉榛安 (恆春鎮)		

## 14、套路：對練組 (含拳術、器械)1

董庭妤 董于汶 (恆春鎮)  
(套路：對練組 (含拳術、器械)1)

## 15、套路：忠義拳單練

黃薰霈 (屏東市)	張妤萱 (屏東市)	張丰華 (屏東市)	林庭羽 (內埔鄉)
謝采暉 (內埔鄉)	邱子芹 (內埔鄉)	邱思瑜 (內埔鄉)	林永晴 (內埔鄉)
潘芷楹 (內埔鄉)	林莉珮 (內埔鄉)	鍾瑞儀 (內埔鄉)	謝羽禎 (內埔鄉)
董亮希 (內埔鄉)	陳品臻 (內埔鄉)	董亮妤 (內埔鄉)	李明穎 (內埔鄉)
李思瑾 (內埔鄉)	陳怡安 (內埔鄉)	柳蓁希 (來義鄉)	洪睿晴 (萬丹鄉)
陳言孜 (萬丹鄉)	彭語晨 (萬丹鄉)		

# 113年縣運暨公教運動會國武術比賽秩序表

比賽時間：113年12月13-14日

比賽地點：屏東縣潮州國中學生活動中心

屏東縣國武術訓練中心

日期：113年12月13日(星期五)

地點：屏東縣潮州國中學生活動中心

時間：上午8點(裁判報到)(隊伍選手報到)

上午8點30分(裁判會議)

上午8點30分(領隊會議)

上午9點(武術、國術套路開始比賽)

下午5點(比賽結束)

場次：A場地：武術套路(男子組)

A場地：武術套路(女子組)

B場地：國術套路(女子組)

B場地：國術套路(男子組)

日期：113年12月14日(星期六)

地點：屏東縣國武術訓練中心

時間：上午9點(裁判報到)(隊伍選手報到)

上午10點(武術散打、國術掛技開始比賽)

下午4點(比賽結束)

場次：A場地：武術散打、國術掛技(男子組、女子組)

113 年屏東縣運動會暨公教運動會  
國武術項目賽序  
日期：113 年 12 月 13 日(星期五)  
地點：屏東縣潮州國中學生活動中心

A 場地

A 場地		
場次	項目(賽序)	備註
	隊伍報到、武術散手選手過磅、裁判會議、套路選手場地練習	
1	(武術)國小、國中、高中、社會男子組 長拳	
2	(武術)國小、國中、高中、社會男子組 南拳	
3	(武術)國小、國中、高中、社會男子組 太極拳	
4	(武術)國小、國中、高中、社會男子組 刀術	
5	(武術)國小、國中、高中、社會男子組 槍術	
6	(武術)國小、國中、高中、社會男子組 棍術	
7	(武術)國小、國中、高中、社會男子組 太極劍	
8	(武術)國小、國中、高中、社會男子組 劍術	
9	(武術)初級拳	
午休 (用餐)		
10	(武術)國小、國中、高中、社會女子組 長拳	
11	(武術)國小、國中、高中、社會女子組 南拳	
12	(武術)國小、國中、高中、社會女子組 太極拳	
13	(武術)國小、國中、高中、社會女子組 槍術	
14	(武術)國小、國中、高中、社會女子組 太極劍	
15	(武術)國小、國中、高中、社會女子組 刀術	
16	(武術)國小、國中、高中、社會女子組 劍術	
17	(武術)國小、國中、高中、社會女子組 棍術	
18	(武術)初級拳	
第一日賽程結束(頒獎)		

A 場地：武術套路(男子組) 時間：上午 9 點至 12 點

A 場地：武術套路(女子組) 時間：下午 1 點 30 分至 5 點

113 年屏東縣運動會暨公教運動會  
國武術項目賽序  
日期：113 年 12 月 13 日(星期五)  
地點：屏東縣潮州國中學生活動中心

B 場地

B 場地		
場次	項目(賽序)	備註
	隊伍報到、武術散手選手過磅、裁判會議、套路選手場地練習	
1	(國術)國小、國中、高中、社會女子組 內家拳單練	
2	(國術)國小、國中、高中、社會女子組 忠義拳單練	
3	(國術)國小、國中、高中、社會女子組 北拳單練	
4	(國術)國小、國中、高中、社會女子組 南拳單練	
5	(國術)國小、國中、高中、社會女子組 長兵器單練	
6	(國術)國小、國中、高中、社會女子組 短兵器單練	
7	(國術)國小、國中、高中、社會女子組 雜兵器單練	
8	(國術)國小、國中、高中、社會女子組 對練	
午休 (用餐)		
9	(國術)國小、國中、高中、社會男子組 內家拳單練	
10	(國術)國小、國中、高中、社會男子組 忠義拳單練	
11	(國術)國小、國中、高中、社會男子組 北拳單練	
12	(國術)國小、國中、高中、社會男子組 南拳單練	
13	(國術)國小、國中、高中、社會男子組 長兵器單練	
14	(國術)國小、國中、高中、社會男子組 短兵器單練	
15	(國術)國小、國中、高中、社會男子組 雜兵器單練	
	(國術)國小、國中、高中、社會男子組 對練	
第一天賽程結束、頒獎		

B 場地：國術套路(女子組) 時間：上午 9 點至 12 點

B 場地：國術套路(男子組) 時間：下午 1 點 30 分至 5 點

113 年屏東縣運動會暨公教運動會

國武術項目賽序

日期：113 年 12 月 14 日(星期六)

地點：屏東縣國武術訓練中心

A 場地		
場次	項目(賽序)	備註
	隊伍報到、裁判會議	
	武術散手、國術掛技選手過磅、抽籤	
	男子組、女子組武術散手比賽(初賽)	
	男子組、女子組國術掛技比賽(初賽)	
午休 (用餐)		
	男子組、女子組武術散手比賽(複賽)	
	男子組、女子組武術散手比賽(決賽)	
	男子組、女子組國術掛技比賽(複賽)	
	男子組、女子組國術掛技比賽(決賽)	
全部賽程結束、頒獎		

場地：武術散打(男子組、女子組) 時間：上午 10 點至 12 點

場地：國術掛技(男子組、女子組) 時間：下午 2 點至 4 點

# 113年屏東縣運暨公教聯合運動會足球隊職員名單

## 一、社男

### 1、屏東市

領隊:陳揚 執行教練:賴泉壽 管理:陳淑娟  
邱鈺璋 黃鈞祺 李尚宸 朱昱安 楊晉安 鄭仲恩 簡法亦 王亦璋 林彥文  
黃浩程 邱聖丰 王閔廷 謝竣州 林川圃 鄭信安 周義哲 周宗德 陳逸  
阮孟麟

### 2、牡丹鄉

領隊:潘壯志 執行教練:陳鴻育 管理:郭元俊  
曾中佑 郭大哲 李恩 郭大千 黃朝忠 黃恩澤 黃耀忠 蔡恩齊 林家鈞  
黃俊彥 張帛丞 陳鴻鑫 張騫 黃恩宥 黃語昊 賴忠志 黃仁福 黃耀誠  
鐘浩天 莊約瑟 張志偉 李愷翔

### 3、佳冬鄉

領隊:孫裕程  
孫裕程 楊子暉 楊俊雄 王棠寶 龔暎智 吳明威 李信億 李信懋 楊俊民  
劉立賢 林琰 林家銘 張健治 黃文貴 李舜復 楊修權 李信嶸 紀廷瑜  
周泓麒 林紀廷 曾仁寶

### 4、東港鎮

領隊:戴忠政 執行教練:鄭力元, 陳慶進 管理:倪祥吉, 黃沛倫  
李秉錦 薛盟業 洪品丞 許書緯 洪品宇 林志翰 戴偉任 李韋宏 何茂彬  
王柏荃 王琨歲 陳嘉偉 劉振仕 伍浩昇 張義平 洪威智 陳信熙 曾優  
曾龍盛 洪永宸 鄭志嘉 蘇裕峯

### 5、林邊鄉

領隊:阮人哲 執行教練:鄭信楨 管理:鄭智宇  
鄭智宇 林主恩 阮人哲 鄭詠儒 鄭智易 黃國軒 唐鴻文 柯宗岳 蔡全順  
蘇致宇 蘇禹丞 陳品憲 郭家宏 蔡富穎 葉景融 鄭銘峻 蘇勇成 阮一宸  
蔡宏敏 趙勝澤

### 6、南州鄉

領隊:陳建華 執行教練:潘金龍  
潘志豪 黃瑞聰 陳炳森 陳建業 陳文瑞 陳文乙 張勝憲 倪榮彬 倪柏瑄  
倪天銘 吳秉洹 郭彥祺 余政洋 黃健榮 潘冠廷 潘志勝 黃建業 杜紀廣  
蔡茂全 陳健銘 陳建誠

### 7、春日鄉

領隊:沈秋花 執行教練:黃杰 管理:高王添福  
黃杰 黃世恩 蔡振偉 潘宗皓 邱克傑 陳家祥 王元 羅瑞平 羅皓勻  
林陞 林晨 林韋揚 孫家齊 林龍宗 王駿暉 白嘉寶 白漢森 陳亞靖  
陳仁傑 柯浩雲 周陳彥平 伍諾亞

## 8、瑪家鄉

領隊:郭鴻明 執行教練:高世傑 管理:高李忠  
簡世杰 曾賽特 林宏宇 施柏翰 童雅各 童懷恩 巴駿杰 林浚祐 潘孝忠  
謝金成 董嘉杰 高李杰 李岳霖

## 二、高男 A

### 1、來義高中

領隊:賴俠伶 執行教練:林建廷,楊美娟  
商杰恩 丁家峻 田威 邱井奕 陳建志 余飛 丁佳偉 杜昊哲 石翊杰  
孫宇晨

### 2、屏北高中

領隊:林照庭 執行教練:黃杰  
李堉驂 黃以杰 陳致維 李揚 郭愈 連哲緯 劉凱鈞 陳冠捷 林俊漢

## 三、高女 A

### 1、屏北高中

領隊:林照庭 執行教練:黃杰  
鐘欣凌 陳珞旂 彭姿蓉 謝婕琳 周香辰 謝承恩 張舒凱 柯璇 張珞菲  
黃鈺淳 許師郁 李瑞熙 張智茵

## 四、國男 A

### 1、來義高中

領隊:賴俠伶 執行教練:楊美娟,潘彥君  
陳品程 伍冠忠 郭鑫 朴韓誠 林家同 賴耀騰 紀璽恩 柯承恩 楊謙  
周韓俊 杜亞斯 林宇恩 呂諾亞

### 2、東港高中

領隊:侯淑禎 執行教練:陳嘉偉,陳慶進 管理:徐沛暘  
蕭雍哲 黃志遠 張鑫皓 江昱德 陳榮 劉王唯安 林齊恩 高唯中 陳澤  
林宇翔 方瀚 伍嵌良 夏茂棠 彭聖允

### 3、中正國中

領隊:劉瑞富 執行教練:林榜科,薛輝雄  
潘恩佑 劉亮辰 陳元昕 顧霽勻 李梓亦 余倫柏 潘建喆 謝宗憲 劉亮佑  
魏宇翔

### 4、至正國中

領隊:黃賢德 執行教練:周宴朱,楊檉楷 管理:潘建志  
林瑋勳 王友民 賴宥江 楊嘉其 謝秉珰 邵仁傑 邱俊岳 曾子宸 宋恩熙  
蔡宗益 余榮彰 沈承諭



## 5、長治國中

領隊:送銘池 執行教練:鄭友欽 管理:張逸柔  
郭柏亨 沈以恩 盧恩昱 林守丞 蘇啓揚 吳承勳 白漢韋 吳泓霖 李瑞賢  
李駿瑞

## 6、林邊國中

領隊:李惠瓊 執行教練:鄭信禎,黃文意  
陳志彥 袁乙誠 謝鈞宇 許文侃 鄭富庭 林宥均 郭睿宸 李奕享 謝帛衡  
蔡昱安 廖品閔 郭俊廷 林峰吉 左昀翰 朱劭岳 楊定翰

## 7、瑪家國中

領隊:印永生 執行教練:謝金成,高世傑  
石翊星 陳聖恩 尤尚佑 邵耀輝 練玄燁 呂濤丞 董緒滌 詹士毅 鍾宇騰  
林秋豪 田于漢 柯以勒 邵耀明

## 8、泰武國中

領隊:謝旻蒼 執行教練:何啟聖 管理:陳昶元  
邱家恩 趙晉暉 謝政廷 羅辰昊 施博文 蔡孝軍 張理安 古天恩 高駿  
莊帥恩 林聖軒

## 五、國女 A

### 1、枋寮高中

領隊:陳科名 執行教練:陳秀娟  
林臻希 柯馨妃 花巧寧 馮可軒 呂亦菲 柯思亭 湯偲唯 余俞瑩 張予恩  
楊子琳 李鳳恩

### 2、陸興高中

領隊:柯文賢 執行教練:林惠群  
練尹弦 朱芷若 謝巧恩 尤恩祈 江品誼 李予恩

### 3、來義高中

執行教練:林建廷,楊美娟  
高巧樂 林芯婭 潘唯僑 周樂樂 馮珍熙 周陳亞妘 許恩加

### 4、中正國中

領隊:劉瑞富 執行教練:林榜科,薛輝雄  
陳品音 林微靨 馮庭儀 林好駟 黃羽澎 王育濤 何宥靚 林敏欣

### 5、高泰國中

領隊:孫訢益 執行教練:梁若翎  
林芷琳 洪心卉 潘予安 王以晴 洪心蕾 傅可涵 李芊雨 陳心好

### 6、泰武國中

領隊:謝旻蒼 執行教練:江楷威 管理:謝清元

田芷媽 高璟柔 張歆瑜 萬筱晴 王羽涵 拉法屋  
斯·道卡 鍾愛 劉旻芝 孫妍晞  
邱亮瑜 都

## 六、小男 A

### 1、屏東市

領隊:賴玉雪 執行教練:何啟聖,蔡振偉 管理:張瑋玲  
黃彥睿 竇喬許 竇喬飛 林煒 潘佐林 黃怡豪 鍾承諺 葉軒侑 陳軒佑  
陳宥宇 恩樂,杜達 陳為熙 張家勝 巴傑叡 巴傑飛 李梓睿 利茂

### 2、九如鄉

領隊:賴建戎 執行教練:蔡瓊霜 管理:陳昭庭  
陳景昇 潘燕琨 陳則毓 李承澤 陳冠宇 陳奕辰 邱貫捷 陳奕勳 鄭安豪  
黃立凱 沈品呈 張宇捷 阮騰逸 呂碩穎 石燦逸 陳鈺麒

### 3、內埔鄉

領隊:林秀娟 執行教練:劉庭光 管理:陳國珍  
高健維 曾柏瑞 游凱鈞 陳子淳 劉翔銓 潘睿婕 曾采棠 張光偉 陳彥儒  
周揚皓 潘祐詮 劉格勳 潘程鑫 黃則豪 陳秉庠 陳起仁

### 4、牡丹鄉

領隊:蔡保生 執行教練:楊奕德 管理:何允文,杜詩韻  
林昊毅 莊博恩 鍾愷辰 林帛喬 尤呈雋 林佑廷 潘立楷 陳子曦 許田牧  
許酋凱 黃瑞璋 包偉得 林威 葉唯辰 余宗晏 康湏岳

### 5、來義鄉

領隊:模俐諾·卡札妮嵐 執行教練:鄔米·魯夫契 管理:鍾汜雄  
胡耀恩 連霓昊 邱彥智 趙垣傑 邱彥華 卓苡翔 林杰 吳宥驊 高允皓  
許竣焱 連璿

### 6、枋寮鄉

執行教練:蕭任廷,鄧進成 管理:楊美蓮  
陳鼎元 楊政穎 呂佑帆 洪唯宸 謝維倫 潘柏任 楊庭碩 林騫皓 楊庭睿  
蔡孜宸 鄭芮杰 王建皓 林岑 潘于蓁 鄭穎安

### 7、東港鎮

領隊:葉丞揚 執行教練:劉軒宏,陳嘉偉 管理:張祐瑜  
許閎凱 林祐愷 蔡子平 陳圻勝 吳奐禎 孔玠橙 竇祥睿 許祐嘉 方睿帆  
黃冠霖

### 8、林邊鄉

領隊:廖淑珍 執行教練:謝芳哲,鄭信楨 管理:楊哲淵  
吳禹樂 李承恩 陳唯恩 黃柏憲 黃柏諺 蔡東穎 陳祈安 王永昇 陳冠佑

王墉誠 蔡仕傑 蔡杰霖 蔡智璿 林柏安 黃崇宥

## 9、長治鄉

領隊:曾昆寶 執行教練:曾怡璇,郭嘉欽 管理:鍾芸麗  
張旻棋 歐陽辰宥 林子鈞 洪唯益 吳允丰 張志偉 劉官耀 吳昱瑋 洪晨佑  
吳杰霖 呂東樺 董佑葳 蘇柏安 李泓叡 許育理 吳俊億

## 10、春日鄉

領隊:林伯奇 執行教練:宋美蓮 管理:陳智偉  
盧樂丞 林震瀚 張家樺 謝哲偉 夏裕恆 陳彥希 陳奇宏 曹晏 翁宜辰  
葉亞樂 謝迪恩 陳聖哲 江凱恩 林宇澤

## 11、泰武鄉

領隊:賴慶安 執行教練:孔嘉琳,鳳志偉 管理:陳椿樺  
江孝澤 林晨飛 柯寶貴 張鑫晨 林浩喆 周辰希 鍾叡 阿波羅· 陳逸軒  
郭澤淵 王亞特 潘宇望 謝允皓 董劭仰 高昇澄 董劭祈 法拉卡斯

## 12、高樹鄉

領隊:蕭智文 執行教練:楊志仁 管理:羅志玄  
陳瑋恩 陳瑋倫 葉佑辰 周嘉棋 陳廷碩 李榮恩 禹彌迦 呂承恩 辛邑倫  
顏倍增 陳彌勒 潘晨宥 辛友仁 潘佳楷 鄭郁衡

## 13、獅子鄉

領隊:趙炳詠 執行教練:林慧雯,藍美慧 管理:朱志鴻  
陳懷恩 李少澤 李恩 尤約丞 童加恩 洪祈軍 李少祈 鄒奕釩 李誠皓  
卓恩皓 孟歷恩 卓孝全

## 14、萬丹鄉

領隊:黃志賢 執行教練:倪祥吉 管理:蔡沅叡  
簡佑翰 李軍葳 陳冠廷 鄭暉瀚 鄭仲芄 李偲濤 郭念恩 姚均叡 李品樂  
高榮崧 黃彥瑜 李品毅 黃暉翔 洪銘翊 李龍飛 林宗遠

## 15、瑪家鄉

領隊:高至誠 執行教練:陳建業,陳慶林  
曾宸誼 陳宇澤 盧顛勒 蔡闊杰 謝瑞吉 陳品睿 林兆捷 張宇誠 陳毅恩  
石冠凱 沙丞澤 施昫佑 石聖恩 林穎樂 林少祈 黃林詠

## 16、潮州鎮

領隊:林群智 執行教練:廖漢生 管理:李國家  
廖沛亞 李柏岑 孔令皇 莊裕安 鍾承希 方冠期 潘承駿 楊坤騏 陳泊璋  
陳建中 莊睿安 邁迦兒·  
阿法利得

## 17、鹽埔鄉

領隊:林淑芳 執行教練:張眾煌 管理:王敬琳

陳霽洵 鍾季剛 柯羽陽 陳泓廷 王柯允昊 曾晨睿 柯是安 王柯允愷 許宥祈  
葉永煌 林煦凱

## 七、小女 A

### 1、屏東市

領隊:林純宇 執行教練:潘貞儀,謝羽然 管理:蔡振偉  
呂郁雯 陳永岑 李芊儀 耶米瑪.以 吳恩心 劉燕如 陳宥蓉 陳鈺恩 陳恩朵  
恩  
陳采苓 張嘉軒 溫樂

### 2、九如鄉

領隊:曾祥豪 執行教練:陳韻淇  
石壁卉 楊靜蓉 郭苡恩 陳奕妍 陳羚綾 陳映霏 卓怡蓁 潘宥萱 蘇廷恩  
許郁婧

### 3、牡丹鄉

領隊:李嘉慶 執行教練:古文森 管理:伍心怡,高加馨  
詹寧 丁苡婕 劉水楓 丁恩璽 孫于庭 孫敏涵 潘映竹 宋允熙 吳艾妮  
吉愷忻 羅又瑄 林子好 簡艾 黃亭絮

### 4、來義鄉

領隊:模俐諾•卡札妮嵐 執行教練:林雅紋,鄔米•魯夫契 管理:李恩賜  
呂艾蓁 卓苡安 高娟安 劉馨妤 高培欣 蘇利莎 宗貝樺 陳燕晴 王培瑄  
林莫 高曉安 蘇艾莎 馬品鑫

### 5、長治鄉

領隊:林廣發 執行教練:張惠敏,黃孃慧 管理:方瓊玉  
郭宥伶 劉芳岑 劉已睿 邱玟菁 白詠箴 吳宥靚 藍玉晴 黃姿云 龔羽岑  
劉瑞穗 陳宣蓁 梁苡晨 黃姿芸 林涇妃

### 6、春日鄉

領隊:林伯奇 執行教練:宋美蓮 管理:陳智偉  
簡陳蕙馨 林臻妮 邱可欣 葉妤柔 張宇妍 劉以勤 王恩慈 柯馨蕎 甫采萱  
蘇庭 洪米恩

### 7、泰武鄉

領隊:賴慶安 執行教練:丹尼爾  
董暮妮 高晏萱 潘懷恩 鍾愷寧 潘羽愛 陳巧恩 邱舒琦 潘涵心

### 8、高樹鄉

領隊:蕭智文 執行教練:楊志仁 管理:杜以安  
洪心亞 禹彌亞 呂詠曦 呂詠優 巴欣緹 李米爾 吳菲比 李敏芊 李米亞  
邱儀楨

## 9、獅子鄉

領隊:趙炳詠 執行教練:林慧雯, 藍美慧 管理:朱志鴻  
何詠芯 陳甄 阮欣零 黃蓉 柯思璇 洪羽菲 花巧嫻 李欣恬 鄭妤晨  
洪樂寶 洪品妍 謝以希

## 10、瑪家鄉

領隊:高至誠 執行教練:吳泓暹, 陳建業  
董若芊 施以樂 李彌嘉 陸潔恩 黃芷昕 陳彌樂 梁允歡 林佳欣 白芮琳  
莊苡樂

## 八、小男 B

### 1、屏東市

領隊:林純宇 執行教練:唐湘宇, 潘貞儀 管理:張聖恩  
錢品圻 朱昱瑜 郭正良 王駿濉 呂恩宇 陳柏睿 侯羿安 楊喬衫 廖禹翔  
范凱恩 潘宥福 劉允翰 鄭竣瀚 劉育廷 郭偉翔

### 2、來義鄉

領隊:周淑琴 執行教練:郭忠誠, 高偉光 管理:魏家偉  
柯柏文 王箴承 卓尚恩 黃承恩 孔霆威 陳品叡 彭于華 陳約博 陳宇哲  
謝媄玟 盧研希 卓芯蕾 王箴喜

### 3、長治鄉

領隊:黃建璋 執行教練:林麗惠, 陳盈志 管理:林佳茵  
邱立帆 邱炫誌 邱迎駿 徐瑋翔 李佑葦 呂柏澂 陳峰霆 康益鳴 康益凱  
溫上宇 袁駟 洪廷瑋 藍以勛 徐穆晨 黃騏恩 李家鈺

## 九、國男 B

### 1、中正國中

領隊:劉瑞富 執行教練:林榜科, 薛輝雄  
謝宗翰 麥嘉愷 陳羿旭 林群恩 賴煥琦 李承桓 吳旻樺 呂姜毅 陳逸軒  
卓睿 何育騰

### 2、長治國中

執行教練:吳明興 管理:黃永志  
林冠睿 何宥廷 鍾舜閔 吳彥呈 洪唯宸 白彥鴻 曾楷程 吳宗翰 黃阮明輝  
李宸鈞

### 3、牡丹國中

領隊:賴詠清 執行教練:鄧俊臣 管理:林青樺  
陳聖楷 高浩安 張維丞 陳杰瑞 潘元澤 林肯 白玉安 張辰軍 柯正宇  
胡宇諾 潘政杰 謝雨翔 王胤

## 十、國女 B

### 1、牡丹國中

領隊:賴詠清      執行教練:鄧俊臣      管理:林青樺  
吳羽薇    鄭瑋葳    曾心潔    曾雅珍    蔡方瑾    張舒瑞

## 十一、高男 B

### 1、來義高中

領隊:賴俠伶      執行教練:林建廷, 楊美娟  
周陳冠偉    樂可艾·  
              法拉屋樂    翁皓成    林晨睿    石俊恆    陳恩      紀紹翔    林家丞    戴瑋誠  
朱勞倫斯

### 2、屏北高中

領隊:林照庭      執行教練:黃杰  
邵騏      胡翔恩    陳宥叡    吳典擘    鐘承鎬    陳秉瀚    陳易軒    邱昆澤

# 113年屏東縣運暨公教聯合運動會足球比賽名單

## 一、社男

屏東市：鄭信安 周義哲 周宗德 陳逸 阮孟麟 邱鈺璋 黃鈞祺 李尚宸 朱昱安 楊晉安 鄭仲恩  
簡法亦 王亦瑋 林彥文 黃浩程 邱聖丰 王閔廷 謝竣州 林川圃  
牡丹鄉：曾中佑 郭大哲 李恩 郭大千 黃朝忠 黃恩澤 黃耀忠 蔡恩齊 林家鈞 黃俊彥 張帛丞  
陳鴻鑫 張騫 黃恩宥 黃語昊 賴忠志 黃仁福 黃耀誠 鐘浩天 莊約瑟 張志偉 李愷翔  
佳冬鄉：孫裕程 楊子暉 楊俊雄 王崇寶 龔暎智 吳明威 李信億 李信懋 楊俊民 劉立賢 林琰  
林家銘 張健治 黃文貴 李舜復 楊修權 李信嶸 紀廷瑜 周洺麒 林紀廷 曾仁寶  
東港鎮：曾龍盛 洪永宸 鄭志嘉 蘇裕峯 李秉錦 薛盟業 洪品丞 許書緯 洪品宇 林志翰 戴偉任  
李韋宏 何茂彬 王柏荃 王琨歲 陳嘉偉 劉振仕 伍浩昇 張義平 洪威智 陳信熙 曾優  
林邊鄉：鄭智宇 林主恩 阮人哲 鄭詠儒 鄭智易 黃國軒 唐鴻文 柯宗岳 蔡全順 蘇致宇 蘇禹丞  
陳品憲 郭家宏 蔡富穎 葉景融 鄭銘峻 蘇勇成 阮一宸 蔡宏敏 趙勝澤  
南州鄉：潘志豪 黃瑞聰 陳炳森 陳建業 陳文瑞 陳文乙 張勝憲 倪榮彬 倪柏瑄 倪天銘 吳秉洹  
郭彥祺 余政洋 黃健榮 潘冠廷 潘志勝 黃建業 杜紀廣 蔡茂全 陳健銘 陳建誠  
春日鄉：黃杰 黃世恩 蔡振偉 潘宗皓 邱克傑 陳家祥 王元 羅瑞平 羅皓勻 林陞 林晨 林韋揚  
孫家齊 林龍宗 王駿暉 白嘉寶 白漢森 陳亞靖 陳仁傑 柯浩雲 周陳彥平 伍諾亞  
瑪家鄉：簡世杰 曾賽特 林宏宇 施柏翰 童雅各 童懷恩 巴駿杰 林浚祐 潘孝忠 謝金成 董嘉杰  
高李杰 李岳霖

## 二、高男

來義高中A：商杰恩 丁家峻 田威 邱井奕 陳建志 余飛 丁佳偉 杜昊哲 石翊杰 孫宇晨  
來義高中B：周陳冠偉 樂可艾·法拉屋樂 翁皓成 林晨睿 石俊恆 陳恩 紀紹翔 林家丞 戴瑋誠  
朱勞倫斯  
屏北高中A：李堉駿 黃以杰 陳致維 李揚 郭愈 連哲緯 劉凱鈞 陳冠捷 林俊漢  
屏北高中B：邵騏 胡翔恩 陳宥叡 吳典暉 鐘承鎬 陳秉瀚 陳易軒 邱昆澤

## 三、高女

屏北高中A：鐘欣凌 陳珞旂 彭姿蓉 謝婕琳 周香辰 謝承恩 張舒凱 柯璇 張珞菲 黃鈺淳 許師郁  
李瑞熙 張智茵

## 四、國男

來義高中A：陳品程 伍冠忠 郭鑫 朴韓誠 林家同 賴耀騰 紀璽恩 柯承恩 楊謙 周韓俊 杜亞斯  
林宇恩 呂諾亞  
東港高中A：蕭雍哲 黃志遠 張鑫皓 江昱德 陳榮 劉王唯安 林齊恩 高唯中 陳澤 林宇翔 方 瀚  
伍嵌良 夏茂棠 彭聖允  
中正國中A：潘恩佑 劉亮辰 陳元昕 顧霽勻 李梓亦 余倫柏 潘建喆 謝宗憲 劉亮佑 魏宇翔  
中正國中B：謝宗翰 麥嘉愷 陳羿旭 林群恩 賴煥琦 李承桓 吳旻樺 呂姜毅 陳逸軒 卓睿 何育騰  
至正國中A：林瑋勳 王友民 賴宥江 楊嘉其 謝秉玆 邵仁傑 邱俊岳 曾子宸 宋恩熙 蔡宗益 余榮彰  
沈承諭  
長治國中A：郭柏亨 沈以恩 盧恩昱 林守丞 蘇啓揚 吳承勳 白漢韋 吳泓霖 李瑞賢 李駿瑞

長治國中B：林冠睿 何宥廷 鍾舜閔 吳彥呈 洪唯宸 白彥鴻 曾楷程 吳宗翰 黃阮明輝 李宸鈞  
林邊國中A：郭睿宸 李奕享 謝帛衡 蔡昱安 廖品閔 郭俊廷 林峰吉 左昀翰 朱劭岳 楊定翰 陳志彥  
袁乙誠 謝鈞宇 許文侃 鄭富庭 林宥均  
瑪家國中A：石翊星 陳聖恩 尤尚佑 邵耀輝 練玄燁 呂灝丞 董緒漆 詹士毅 鍾宇騰 林秋豪 田于漢  
柯以勒 邵耀明  
泰武國中A：邱家恩 趙晉暉 謝政廷 羅辰昊 施博文 蔡孝軍 張理安 古天恩 高駿 莊帥恩 林聖軒  
牡丹國中B：潘政杰 謝雨翔 王胤 陳聖楷 高浩安 張維丞 陳杰瑞 潘元澤 林肯 白玉安 張辰軍  
柯正宇 胡宇諾

## 五、國女

枋寮高中A：林臻希 柯馨妃 花巧寧 馮可軒 呂亦菲 柯思亭 湯偲唯 余俞瑩 張予恩 楊子琳 李鳳恩  
陸興高中A：練尹弦 朱芷若 謝巧恩 尤恩祈 江品誼 李予恩  
來義高中A：高巧樂 林芯婭 潘唯僑 周樂樂 馮珍熙 周陳亞妘 許思加  
中正國中A：陳品音 林微靛 馮庭儀 林妤駟 黃羽澎 王育溱 何宥靚 林敏欣  
高泰國中A：林芷琳 洪心卉 潘予安 王以晴 洪心蕾 傅可涵 李芊雨 陳心好  
泰武國中A：田芷媽 高璟柔 張歆瑜 萬筱晴 王羽涵 拉法屋斯·道卡都 鍾愛 劉旻芝 孫妍晞  
邱亮瑜  
牡丹國中B：吳羽薇 鄭瑋葳 曾心潔 曾雅珍 蔡方瑾 張舒瑞

## 六、小男

屏東市A：黃彥睿 竇喬許 竇喬飛 林煒 潘佐林 黃怡豪 鍾承諺 葉軒侑 陳軒佑 陳宥宇  
恩樂.杜達利茂 陳為熙 張家勝 巴傑叡 巴傑飛 李梓睿  
屏東市B：錢品圻 朱昱瑜 郭正良 王駿濉 呂恩宇 陳柏睿 侯羿安 楊喬衫 廖禹翔 范凱恩 潘宥福  
劉允翰 鄭竣瀚 劉育廷 郭偉翔  
九如鄉A：陳景昇 潘燕琨 陳則毓 李承澤 陳冠宇 陳奕辰 邱貫捷 陳奕勳 鄭安豪 黃立凱 沈品呈  
張宇捷 阮騰逸 呂碩穎 石燦逸 陳鈺麒  
內埔鄉A：高健維 曾柏瑞 游凱鈞 陳子淳 劉翔銓 潘睿婕 曾采棠 張光偉 陳彥儒 周揚皓 潘祐詮  
劉格勳 潘程鑫 黃則豪 陳秉庠 陳起仁  
牡丹鄉A：林昊毅 莊博恩 鍾愷辰 林帛喬 尤呈雋 林佑廷 潘立楷 陳子曦 許田牧 許酋凱 黃瑞璋  
包偉得 林威 葉唯辰 余宗晏 康湏岳  
來義鄉A：胡耀恩 連霓昊 邱彥智 趙垣傑 邱彥華 卓苡翔 林杰 吳宥驊 高允皓 許竣焱 連璿  
來義鄉B：柯柏文 王箴承 卓尚恩 黃承恩 孔霆威 陳品叡 彭于華 陳約博 陳宇哲 謝媗玟 盧研希  
卓芯蕾 王箴喜  
枋寮鄉A：陳鼎元 楊政穎 呂佑帆 洪唯宸 謝維倫 潘柏任 楊庭碩 林窩皓 楊庭睿 蔡孜宸 鄭芮杰  
王建皓 林岑 潘于蓁 鄭穎安  
東港鎮A：許閔凱 林祐愷 蔡子平 陳圻勝 吳奐禴 孔玠橙 竇祥睿 許祐嘉 方睿帆 張彥楷 黃冠霖  
林邊鄉A：吳禹樂 李承恩 陳唯恩 黃柏憲 黃柏諺 蔡東穎 陳祈安 王永昇 陳冠佑 王墪誠 蔡仕傑  
蔡杰霖 蔡智璿 林柏安 黃崇宥  
長治鄉A：張旻棋 歐陽辰宥 林子鈞 洪唯益 吳允丰 張志偉 劉官耀 吳昱瑋 洪晨佑 吳杰霖 呂東樺  
董佑葳 蘇柏安 李泓叡 許育瑄 吳俊億  
長治鄉B：邱立帆 邱炫誌 邱迎駿 徐瑋翔 李佑葦 呂柏澂 陳峰霆 康益鳴 康益凱 溫上宇 袁駟  
洪廷瑋 藍以勳 徐穆晨 黃騏恩 李家鈺  
春日鄉A：盧樂丞 林震瀚 張家樺 謝哲偉 夏裕恆 陳彥希 陳奇宏 曹晏 翁宜辰 葉亞樂 謝迪恩  
陳聖哲 江凱恩 林宇澤



泰武鄉 A：張鑫晨 林浩喆 周辰希 鍾叡 阿波羅·法拉卡斯 陳逸軒 郭澤淵 王亞特 潘宇望 謝允皓  
 董劭仰 高羿澄 董劭祈 江孝澤 林晨飛 柯寶貴  
 高樹鄉 A：陳瑋倫 葉佑辰 周嘉棋 陳廷碩 李榮恩 禹彌迦 呂承恩 辛邑倫 顏倍增 陳彌勒 潘晨宥  
 辛友仁 潘佳楷 鄭郁衡 陳瑋恩  
 獅子鄉 A：陳懷恩 李少澤 李恩 尤約丞 童加恩 洪祈軍 李少祈 鄒奕釩 李誠皓 卓恩皓 孟歷恩  
 卓孝全  
 萬丹鄉 A：簡佑翰 李軍葳 陳冠廷 鄭暉瀚 鄭仲芄 李侖浩 郭念恩 姚均叡 李品樂 高榮崧 黃彥瑜  
 李品毅 黃暉翔 洪銘翊 李龍飛 林宗遠  
 瑪家鄉 A：曾宸誼 陳宇澤 盧顛勒 蔡闊杰 謝瑞吉 陳品睿 林兆捷 張宇誠 陳毅恩 石冠凱 沙丞澤  
 施昫佑 石聖恩 林穎樂 林少祈 黃林詠  
 潮州鎮 A：廖沛亞 李柏岑 孔令皇 莊裕安 鍾承希 方冠期 潘承駿 楊坤騏 陳泊瑋 陳建中 莊睿安  
 邁迦兒·阿法利得  
 鹽埔鄉 A：陳霈洧 鍾季剛 柯羽陽 陳泓廷 王柯允昊 曾晨睿 柯是安 王柯允愷 許宥祈 葉永煌  
 林煦凱

## 七、小女

屏東市 A：呂郁雯 陳永岑 李芊儀 耶米瑪·以恩 吳恩心 劉燕如 陳宥蓉 陳鈺恩 陳恩朵 陳采苓  
 張嘉軒 溫樂  
 九如鄉 A：石璧卉 楊靜蓉 郭苡恩 陳奕妍 陳羚鍵 陳映霏 卓怡蓁 潘宥萱 蘇廷恩 許郁婧  
 牡丹鄉 A：詹寧 丁苡婕 劉水楓 丁恩璽 孫于庭 孫敏涵 潘映竹 宋允熙 吳艾妮 吉愷忻 羅又瑄  
 林子好 簡艾 黃亭絮  
 來義鄉 A：呂艾蓁 卓苡安 高娟安 劉馨妤 高培欣 蘇利莎 宗貝樺 陳燕晴 王培瑄 林莫 高曉安  
 蘇艾莎 馬品鑫  
 長治鄉 A：郭宥伶 劉芳岑 劉已睿 邱玟菁 白詠箴 吳宥靚 藍玉晴 黃姿云 龔羽岑 劉瑞穗 陳宣蓁  
 梁苡晨 黃姿芸 林涇妃  
 春日鄉 A：簡陳蕙馨 林臻妮 邱可欣 葉妤柔 張宇妍 劉以勤 王恩慈 柯馨蕎 甫采萱 蘇庭 洪米恩  
 泰武鄉 A：董暮婉 高晏萱 潘懷恩 鍾愷寧 潘羽愛 陳巧恩 邱舒琦 潘涵心  
 高樹鄉 A：洪心亞 禹彌亞 呂詠曦 呂詠優 巴欣緹 李米爾 吳菲比 李敏芊 李米亞 邱儀楨  
 獅子鄉 A：何詠芯 陳甄 阮欣雱 黃蓉 柯思璇 洪羽菲 花巧嫻 李欣恬 鄭好晨 洪樂寶 洪品妍  
 謝以希  
 瑪家鄉 A：董若芊 施以樂 李彌嘉 陸潔恩 黃芷昕 陳彌樂 梁允歡 林佳欣 白芮琳 莊苡樂

# 113年縣運暨公教運動會足球比賽秩序表

比賽時間：113年11月30日至12月1日(高男組)

113年12月13日至12月15日

(國中組、國小組、社會組)

比賽地點：長治國中(國中、國小組、高中組)

來義高中(社會組)

社男組：8隊取6名

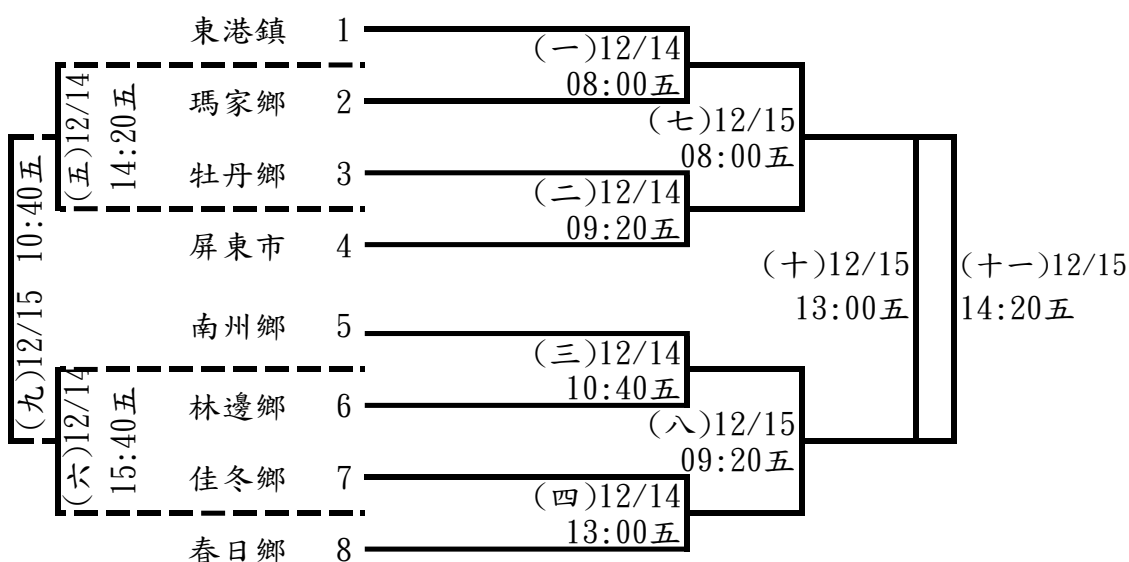

高男組：4隊取2名

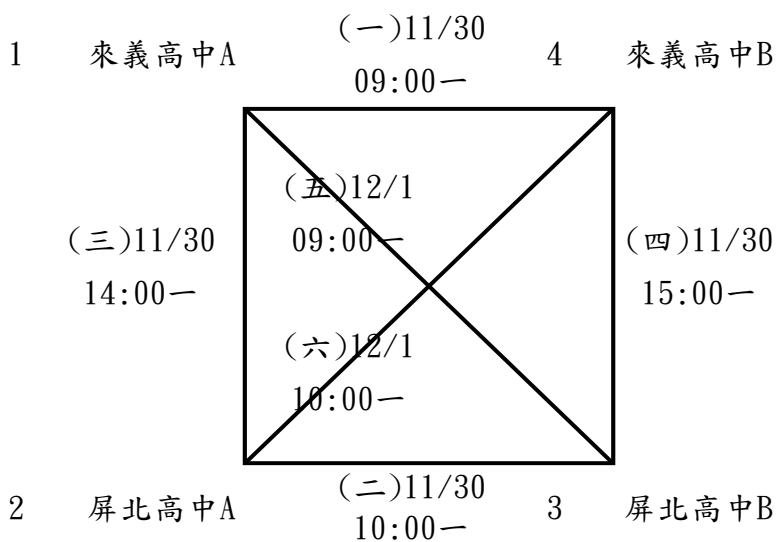

高女組：1隊不比賽(屏北高中A)

國男組：11隊取6名(分3組，每組取2名進決賽)

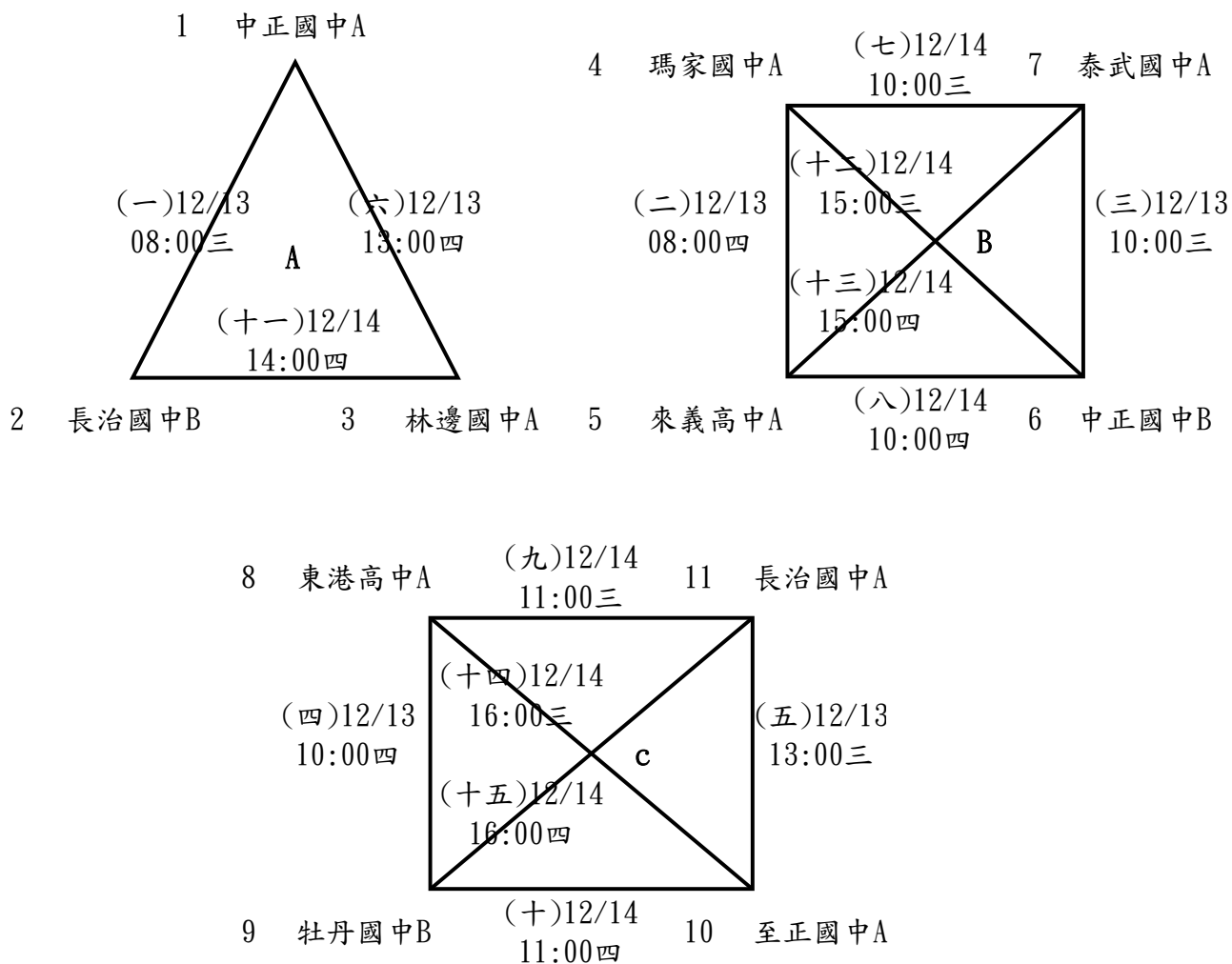

決賽：分組冠軍先抽，再由亞軍抽。

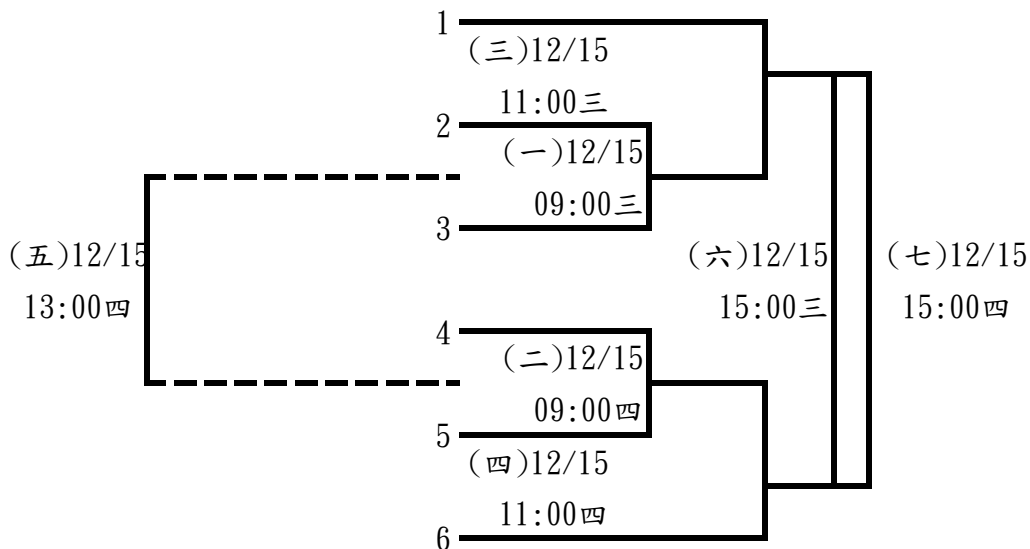

國女組：7隊取5名(分2組，每組取3名進決賽)

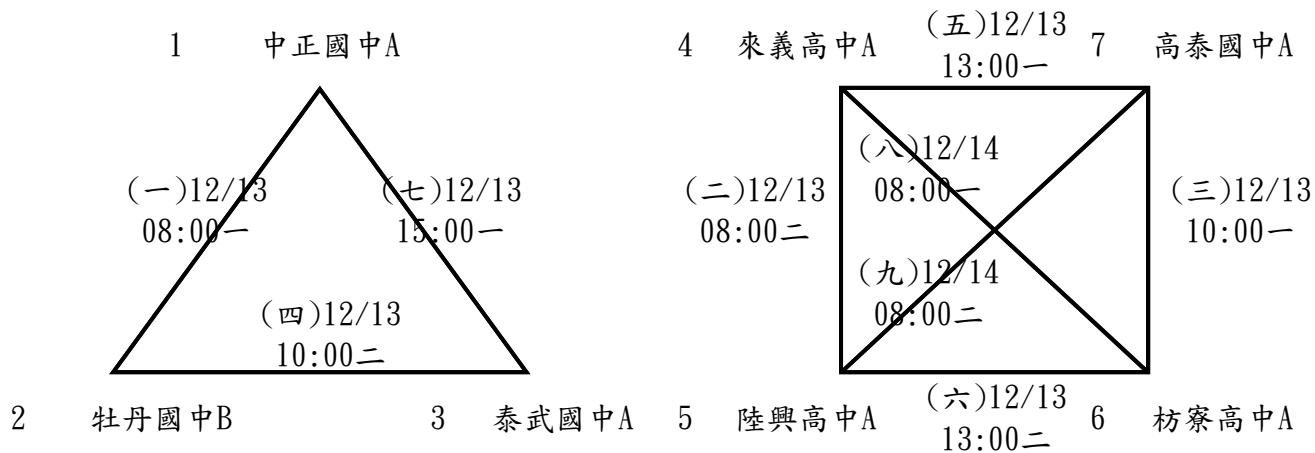

**決賽**

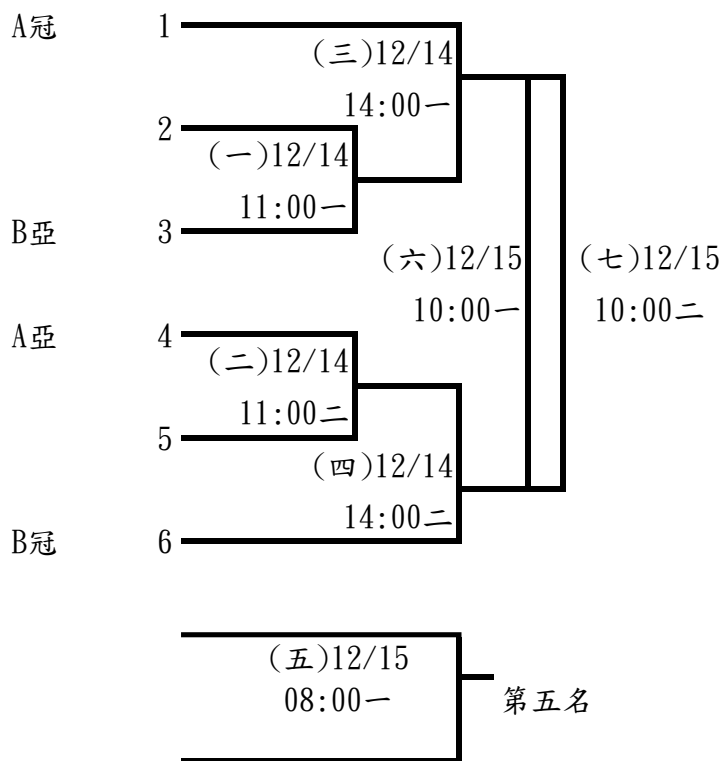

小男組：20隊取6名(每組取2名進入決賽)

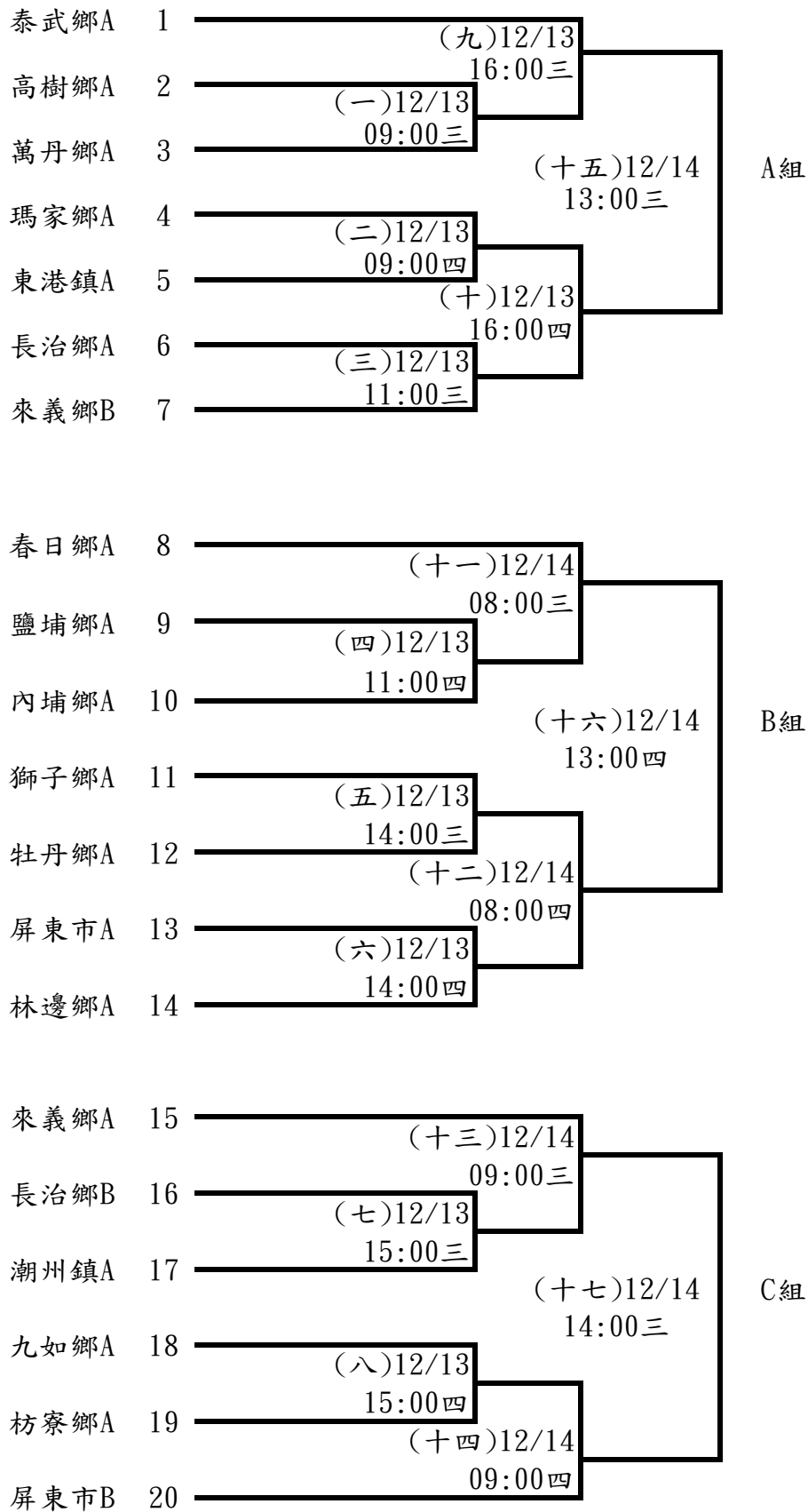

決賽(進入決賽後分組冠軍先抽種子籤，再由亞軍抽籤)

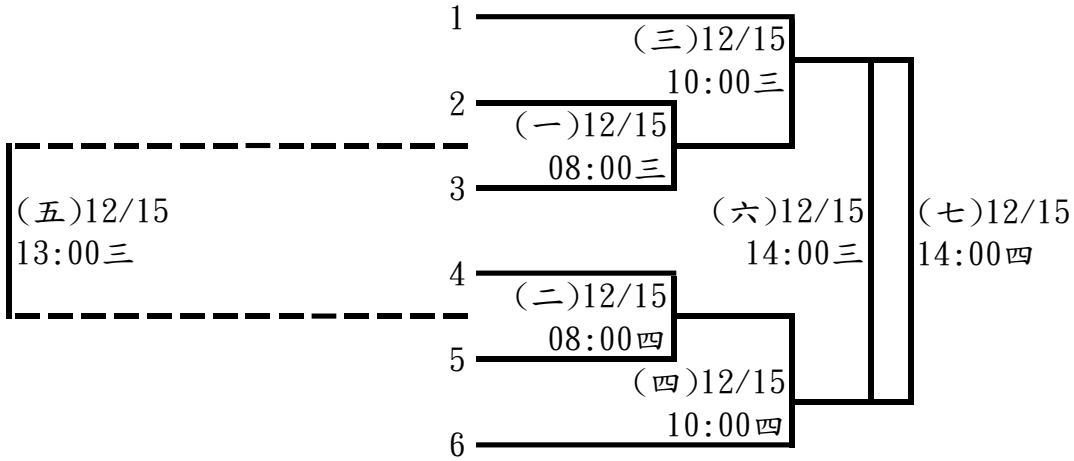

小女組：10隊取6名

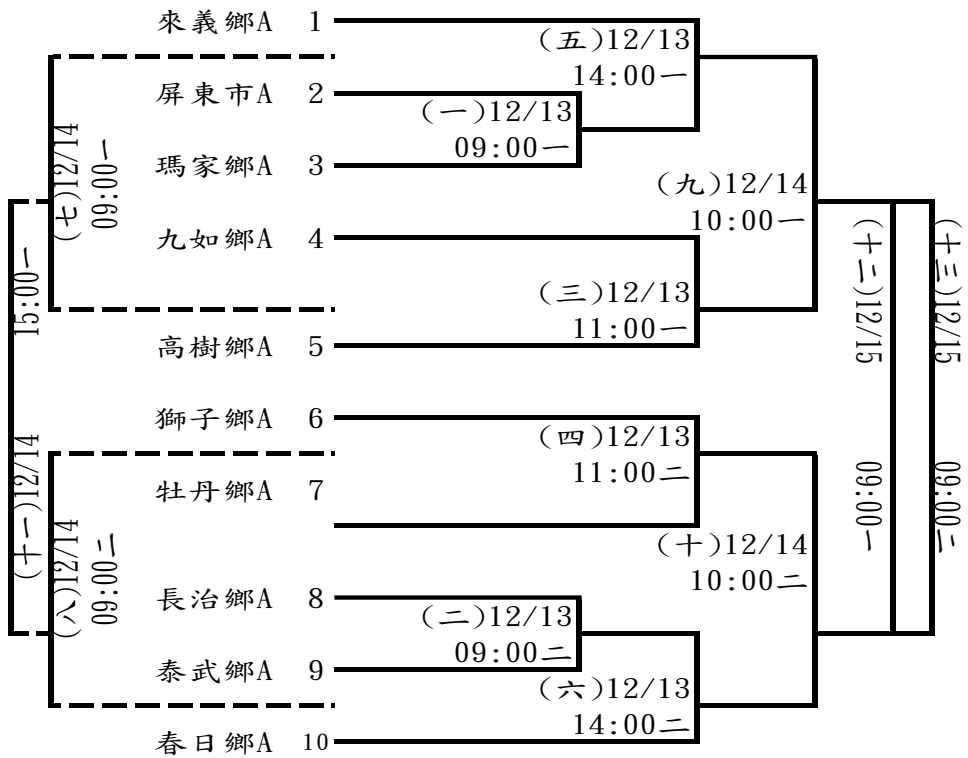

# 113年屏東縣運暨公教聯合運動會籃球隊職員名單

## 一、社男

### 1、屏東市

領隊:陳家和 執行教練:王憲嘉 管理:張嘉慧  
林亮宇 林韋翰 陳囿辰 郭柏昕 吳源晉 洪振原 陳奎恩 許元鴻 張景翔  
龐鈞 詹旻憲 吳光禹 林俊廷 辜子欽 陳毅修

### 2、九如鄉

執行教練:李岳樺  
黃暄程 蕭偉傑 吳哲煒 周詠翔 莊昱恆 陳冠宇 陳冠宏 陳柏邑 陳奕憲  
鄭傑升 陳昱廷 余丞竣 陳宥霖 盧宇翔 藍家凱 溫翊傑

### 3、三地門鄉

領隊:曾有欽 執行教練:陳凱文 管理:汪治均  
羅智傑 黃浩然 吳政威 陳大衛 許皓擇 徐仕宏 陳鈺程 陳矩易 田劭軍  
陳祖祐 潘念祖 施江昇 陳育恩 歐宸碩 伊磊斯巴 瓦瓦隆

### 4、內埔鄉

陳正源 吳子權 張駿昊 張友齊 張友誠 李宇忻 潘呈宇 潘嘉泰 蔡鎮遠  
林佳勳 曾文慶 林聰維 沈義郎 林俊慧 涂智杰

### 5、竹田鄉

領隊:陳光榮 執行教練:張智仁 管理:陳茂榮  
陳岳帆 呂品彥 傅智榮 張鈞翔 黃柏鈞 李柏寬 潘柏安 江峻銘 吳恩齊  
吳昕翹 鍾丞喆 黃柏睿

### 6、牡丹鄉

領隊:潘壯志 執行教練:白慶漢 管理:劉敏慧  
黃英凱 林濔恩 周祐民 許皓哲 法路勇 克·拉拉 張俊生 尤承恩 洪孝麒 許昊恩  
張瑋帆 邱榮主 陳聖筌 李翔 福灣 劉瑋恩 潘冠綸

### 7、里港鄉

領隊:許修鳴 執行教練:許淵智 管理:張聖立, 林政論  
余竣瑋 劉柏佑 余咨炫 李冠穎 隋宏恩 陳冠佑 陳柏均 陳良傑 陳竑臣  
藍浚宇 劉晏輔 江金樺 黃明絃 王思雲

### 8、佳冬鄉

曾建銘 陳鴻仁 曾逸凡 李思賢 藍振仁 許智超 邱柏誠 張嘉豪 陳奇  
劉譯文 陳煌榮 鄭有宏 郭明曇 李專鈺 林俊緯

## 9、東港鎮

領隊:周季璿 執行教練:黃世民 管理:黃惠如  
郭峻瑋 林沅皓 鄭世文 洪傳恩 李兆振 楊詠偉 許景竣 王瑞翼 蔡鎮嶽  
林呈遠 葉宗庭 葉學傑 陳金茂 郭起宏 陳胤元 張典祐 陳仕軒 王信閔

## 10、林邊鄉

領隊:呂芳南 執行教練:蕭家揚 管理:陳宛薰  
陳宏杰 洪建豪 郭志豪 蔡全順 曹正群 陳世憲 葉其縉 葉柏皓 陳非  
林裕庭 曹家翔 蔡惟仁 張冠銘 徐智偉 黃雲陞 曾國飛 陳俊廷

## 11、長治鄉

領隊:黃義升 管理:郭耀文  
林威宏 許遠智 范書維 范偉迪 郭耀文 林揚軒 陳御翔 溫淳翰 侯昌志  
曾鈞鴻 邱立典 潘昱彥 李慶修 鄭昱宏 謝易燊 黃義升

## 12、恆春鎮

領隊:姚東波 執行教練:吳柏叡, 胡德政 管理:黃恆裕  
張凱傑 李睿騰 潘建樺 徐偉庭 鄭亦承 朱耕弘 楊廷毅 潘毅傑 陳政翰  
吳玉峯 蘇洺綸 潘念龍 廖嘉承 邱逸帆 張乙森 胡楷鈞 陳仙國

## 13、春日鄉

領隊:王志華 執行教練:潘志信, 白中皇 管理:林舜宇  
李承竣 李偉安 周昱成 沈雲生 周傑恩 蔡翔駿 呂清鎰 王宇宸 林世鈺  
許仲豪 王志華 李曾承皓 林舜宇

## 14、泰武鄉

領隊:潘明福 執行教練:古艋舨 管理:陳至昕  
曾偉豪 劉祥瑞 林國豪 鍾喬 吳毅泓 陳關中 何峻耀 梁駿彥 何峻維  
梁亞瑟

## 15、新園鄉

領隊:林坤樂 執行教練:黃竹位 管理:陳昱志  
簡伊旻 周俊爻 林益維 陳螢叡 孫瑞宏 李忠霖 陳園諭 黃昱翔 鄭智中  
曾裕衡 簡御丞 蕭絃宏 洪振和 許賀評 黃奕中

## 16、萬丹鄉

領隊:黃讚發 執行教練:洪啟超, 紀荃惟 管理:張智銘  
劉學謙 蔡侑呈 陳耀展 歐睿丞 穆杰辰 李偉豪 謝家驊 李宗祐 陳詠超  
李明和 陳霈霖 呂政珉

## 17、萬巒鄉

李思嘉 李昀哲 賴俊達 吳星達 謝名傑 張原彰 潘昱安 潘俊亦 潘益泓  
劉信一 姚晏揚 潘宸毅 潘亞哲 潘泓展 潘瑞宇



## 18、瑪家鄉

領隊:雷京瑜 執行教練:歐宸碩 管理:江屏  
劉子淵 吳皓文 潘黎陽 石劭華 陳克軍 巴晨宇 朱俊傑 朱俊彥 陳念恩  
蔡易展 陳書齊 吳佳佑 巴諾以 簡世杰 簡鴻浩

## 19、潮州鎮

王友津 李俊緯 吳孟政 劉建彰 許修源 林哲正 曾昱傑 周展毅 鍾明樺  
黃仲誼 劉關毓 何文祥 李國鴻 鍾志延

## 20、霧台鄉

領隊:巴正義 執行教練:杜正雄 管理:羅鴻志  
麥紹雍 巴晟皓 柯徨薰 林少均 麥浩雲 盧聖亦 杜邵軒 宋恩 盧祈祐  
賴瑞亞 廖人帥 浦箴

## 21、麟洛鄉

領隊:張振軒 執行教練:邱志憲 管理:林俊名  
徐士為 戴毓均 劉浩恩 馮子銘 林宜軒 戴毓成 徐永豪 謝京翰 李皓哲  
徐翊晟 陳彥宇 陳俊舜 蕭勝隆 陳冠廷 郭凱霖

## 22、屏科大

領隊:張金龍 執行教練:簡年鴻 管理:蔡昀臻,黃泰諭  
黃鵬翰 郭庭佑 黃冠凱 陳乃瑒 曾冠誠 戴嘉樟 蔡尹翔 許岳豪 吳柏毅  
陳柏勳 邱子叡 邱子儒 吳梓睿

## 23、屏東大學

領隊:陳永森 執行教練:林揚軒,游家昇 管理:黃任閔  
邱邦睿 彭善頡 陳照安 謝洪韋 林家賢 鄭詠安 黃鼎淞 葉宸愷 余浩  
蔡曜鴻 潘柏璋 夏苙舜 高僑君 林峻毅 蔡子翔 楊杰霖 王承宇 宋育賢

## 二、社女

### 1、屏東市

尹材雲 蘇郁茜 鄭惠臨 李雅晴 曾意琴 陳琬珊 林雅庭 陳郁婷 詹巧韻  
曾婷翌 何牧惠 蔡宜臻 蕭又慈 鄭宜芳 劉雅婷

### 2、三地門鄉

領隊:曾有欽 執行教練:賴彼得 管理:趙祐萱  
呂瑞婷 謝恩惠 巴哈哪 明熙胤 馮玉婷 陳彩薇 杜皓君 陳鈞諾 柯祖筠  
李珮禎 賴瑞怡 鄭曼靜 李雯 何欣 田少萱

### 3、牡丹鄉

領隊:潘壯志 執行教練:周富錄 管理:劉敏慧  
簡寶玲 周思婷 李安琪 李思屏 葉吳佳君 于嘉瑩 陳子柔 簡宇婕 潘芊芷  
張辰妍 張卉卿 張卉庭 林思函 劉赫媿 陳儀茹

#### 4、屏科大

領隊:張金龍 執行教練:豐悅如 管理:陳靖恩,黃泰諭  
王國蘋 黃子珊 呂文芸 林佩萱 李羿 陳鈺馨 詹詩涵 簡筱倩 易柔緯  
蕭俐琪 石靖瑜 黃士禎

#### 5、屏東大學

領隊:陳永森 執行教練:蔡長霖 管理:洪千驊,許采寧  
柯宜璿 姚沛妤 陳佳茹 陳亭安 洪宜婷 鐘聆恩 林稚芸 陳佳鈴 林姿誼  
詹喬安 梁若渝 黃郁涵 洪琬淋 陳子玄

#### 6、美和科大

領隊:王建臺 執行教練:張欣然,顏君彰 管理:潘志偉  
許可欣 許可微 黃羽婷 彼葳 蔡幸瑜 蔡幸瑄 張雅琴 莊陳琳 張恩惠  
潘伊宸 古鈺婷 吳佳真 陳雨萱 林婷瑄

### 三、高男

#### 1、國立屏中

領隊:陳國祥 執行教練:潘志偉,韓逸平 管理:李致乘  
陸奕喬 陳楷太 才子恩 伍逢鑫 尤訢赫 戴文宸 潘世晟 黃少玄 劉靈昊  
陳恆傳 陳子特 陳子錫 陳浩恩 潘鈺修 葉豐宇 顏廣宸 黃琮茗 曾宥凱

#### 2、國立潮中

領隊:林逸文 執行教練:邱建彰 管理:葉妍希  
黃柏輔 潘品綸 施秉憲 鄧鉞益 涂祐嘉 黃俊翔 陳奕翔 林政頡 陳昱廷  
林明魁 李威震 邱郁程 吳致霆 陳亮巨

#### 3、東港海事

領隊:洪嘉皇 執行教練:郭俊宏 管理:賴景炫  
曹登富 蔡鈞凱 李政樺 鄭丞安 蕭友呈 陳安佳 黃翔廷 郭昱廷

#### 4、佳冬高農

領隊:林鴻源 執行教練:葉志偉 管理:林信安  
黃政傑 陳信志 塗政男 杜育安 蘇倍詰 張詠翔 蘇敏傑 林宸佑 張冠智  
陳冠丞 葉承宗 吳以翔 李冠諭 陳柏豪 李成佑 李鈺彬 楊佳豫 王冠鈞

#### 5、美和高中

領隊:王致皓 執行教練:黃裕昌  
郭喬宇 黃品諺 連家駿 江俊德 曾鼎詰 鍾孟歡 陳允安 顏旻宥 林朝銘  
鄧博安 黃宥承 黃品勳

#### 6、民生家商

領隊:胡瑞慧 執行教練:游家昇,潘志偉 管理:謝縣廷  
李峻廷 李淳裕 高子鈞 李少騏 劉東鑫 湯允劭 蕭鈺展 胡澤庸 顏振丞  
蔡閔宇 柯羿丞 劉恩佑 郭桔弟 郭晉安 邱清雄 藍振宇 陳冠宇 王瑋廷

## 7、屏東高工

領隊:柯朝塗 執行教練:呂建宏,蘇郁茜 管理:陳玫秀  
蕭凱友 黃渙中 潘俊佐 李浩榮 郭厚辰 莊翔崑 葉宸安 黃彥濤 陳君嘉  
涂祥宇 曾宥崑 張幃翔 黃琮閔 陳品旭 楊鴻億 潘藝軒

## 8、來義高中

領隊:賴俠伶 執行教練:江肯杰 管理:陳文潔  
曾昱啟 林弘傑 高旻鴻 胡恩竣 高程峰 何宇浩 高崇嘉 陳曦 蔡浩南  
董權暘 黃承奕 曾品翰 曾奕飛 莊誠佑 咕伊·都  
嘛拉啦得 郭騰君 沈洪誠

## 9、屏北高中

領隊:林照庭 執行教練:何寶康,湯賢良 管理:蘿莎·阿道  
余翌 湯允斌 陳品 杜瑜睿 孫皓勛 林鴻億 徐瑞安 杜宇 陳俊宇  
林秉鈞 劉睿毅 謝承羽 洪語然 宋恩橋 高信祈 陳興順 張子翌

## 10、東港高中

領隊:侯淑禎 執行教練:王立興 管理:徐沛暘  
周致有 周佑霖 蔡鎰鴻 高毓茗 王澤允 李心紘 林定緯 方琮閔 謝旻豈  
蔡承學 李晉宇 鄭又誠 許宸渙

## 四、高女

### 1、國立屏女

領隊:楊榮豐 執行教練:尹材雲  
曹楊君 薛妤婕 朱怡蓁 鄔廷珊 林子云 謝佳佑 趙薇涵 陳妍蓁 傅以薰  
吳宜蓓 葉玟伶

### 2、國立潮中

領隊:林逸文 執行教練:邱建彰 管理:林雅馨  
董星湄 李佳恩 賴薇伊 李宜燕 林湘穎 潘語晨 許家好 鄧惠文 洪麗棋  
蘇文馨 王可晴 沈玉婷

### 3、屏榮高中

領隊:李欣蔓 執行教練:劉惠茹  
陳亮好 郭苑玉 鍾宜灼 宋怜頤 陳可婕 方麗禎 邱冠寧 楊寓婷 張霈瑛  
劉家瑜 潘昕謙 邱蓉欣 吳玟蓁

### 4、屏東高工

領隊:柯朝塗 執行教練:呂建宏,潘志偉 管理:陳玫秀  
楊宜林 鍾家禎 李育蓉 蘇昕鈺 李佳好 梁家瑜 謝季穎 陳佳芳 王靜茹  
蔡云瑄 黃子庭 趙宇萱

## 5、屏北高中

領隊:林照庭 執行教練:羅嫻

方淮秀 台心晴 陳紫茵 曾珮昕 黃彥瑄 石宇珊 陳芊 楊慈恩

## 五、國男

### 1、美和高中

領隊:王致皓 執行教練:方識棠 管理:黃裕昌

王昊 鄭光秀 黃加丞 孫耀 蘇益鎰 邱恩佐 劉易倫 葉恩睿 李詠掄  
彭臆凱 陳宥丞 宋丞鎧 卓靖 鄧蜀廷 孫成

### 2、明正國中

領隊:林俊傑 執行教練:巴子晨 管理:莊鈞凱

葉尚慶 白弋嶙 涂郡曜 黃品淵 顏昌宇 陳軒禾 黃元廷 吳延承 林竑宇  
曾嘉彥 吳昱誠 楊智桓 鐘冠廷 徐茂軒 李東澤 白惟翰 葉尚華 楊又勳

### 3、中正國中

領隊:劉瑞富 執行教練:韓光雲 管理:梁懷欽

吳定軒 張芯鵬 陳柏寰 柯尚宏 戴俊耀 潘亞澤 徐睿奕 林軒丞 吳浚豪  
張季延 陳柏謙 曾韋喬 柯宗伯 李坤和 林柏邑

### 4、至正國中

領隊:黃賢德 執行教練:朱宓彥, 潘志偉 管理:潘建志

蔡柏翰 張宸睿 盧永茗 郭柏佑 吳致翰 簡叔豪 覃永樂 林鼎為 邱俊彰  
蘇靖宇 黃彥勝 洪瑞延 黃柏熏 楊俊宏 潘炤安

### 5、麟洛國中

領隊:郭瓊揚 執行教練:陳江炫昌 管理:鍾孟勳

林祿 蔡逸丞 曾定禹 李凱杰 貴禱卡督 潘則瑋 伍春賓 哈利路塔  
孫維成 王正宇 王絮瑞 林奧費倪 吳寅成 梁凱捷 吉斯巴那 朱博飛  
恩

### 6、九如國中

領隊:謝惠如 執行教練:李岳樺 管理:賴漢純

莊昱丞 蔡承祐 鄭安邑 許書瑋 吳景裕 許庭耀 黃詠傑 鄧丞佑 林喆善  
王弈均 黃子睿 朱翊豪 邱翌睿 王澤茂 陳津賢 藍韶榆 陳宥睿

### 7、鹽埔國中

領隊:陳寶郎 執行教練:曾興民

黃于哲 朱昀安 戴士凱 陳柏源 邱德城 馮皓 鄒宇新 林韋呈 王翊宸  
杜敬堯 林旻賢 黃宏睿 邱喆恩 曾承宥 許宸溥

### 8、高樹國中

領隊:盧劍峰 執行教練:湯賢良 管理:林姿華

梁祐鈞 巴以勒 楊家謙 葉瑞期 趙加恩 劉子溯 陳彥凱 潘念恩 江偉璇  
塩恩杰 顏允勒 巴育恆 顏治堯 呂聖安 許晉睿

## 9、潮州國中

領隊:林容如 執行教練:賴俊傑 管理:羅明忠  
黃華文 賴沈宏 徐旻穎 韋仲恩 周元寶 林易則 辛品寬 林宇澤 關駿威  
吳韋霖 莫華迪 古祇育 范承瀚 陳書懷 潘可璇

## 10、萬丹國中

領隊:黃豐欽 執行教練:吳建智 管理:黃哲男  
潘禹鈞 陳奕霖 張睿智 蔡承澤 陳柏翰 蔡宗諺 李維軒 吳文碩 蕭昇宏  
陳昱璋 洪浚閔 黃俊成 許恆熏 周東穎

## 11、東新國中

領隊:羅彥文 執行教練:洪瑞鴻 管理:劉文正  
方宏豪 宋昱成 阮子峻 楊秉叡 周呈祥 吳承遠 洪翊傑 陳昊穎 洪翊鈞  
簡晉津

## 12、萬新國中

領隊:劉文宗 執行教練:簡年鴻 管理:王碩煌  
李唯帆 陳泓宇 李品醇 陳嘉民 陳奕儒 施皓翔 李維德 陳筠恩 李旻叡  
蔣諾 林宇澤 徐育豪 陳立倫 陳泓博 林昊翰 陳子鴻 陳貫昕 甘鼎睿

## 六、國女

### 1、美和高中

領隊:王致皓 執行教練:方識棠 管理:黃裕昌  
李沛璇 徐可又 林雨葳 許智晴 李孟芸 曾馨誼 鄭宇晴 趙苡涵 羅妤岑

### 2、來義高中

執行教練:江肯杰 管理:陳文潔  
許愛加 南凌薰 黃鈺婷 顏芊璽 董愷凌 蕭羽勤 賴亭伊

### 3、中正國中

領隊:劉瑞富 執行教練:韓光雲 管理:施虹名  
吳慧恩 幸沛捷 蘇湘晴 李忻縈 顏彤恩 顏翊琰 陳佳妮 徐子涵

### 4、里港國中

領隊:鄭宗文 執行教練:馮郁 管理:林婉如  
王巧函 盧映璇 陳蓉安 李宜靜 李欣玲 容薇雅 陳怡君 蘇芊薰 楊秉甄  
劉睿珊 翼玉慧

### 5、鹽埔國中

領隊:陳寶郎 執行教練:潘志偉, 豐悅如  
陳茄津 洪佩真 李佩瑄 余芷璇 曾智宇 黃姿燕 黃瀟瑩 方筱喬 陳巧瑄  
莊婷妘 李念嫻

## 6、潮州國中

領隊:林容如 執行教練:賴俊傑,黎星宏 管理:羅明忠  
潘語晞 黃碧玄 李紫瑜 江書瑄 張丞靚 蘇芊華 陳孟綾 蔣語嫣 劉子琪  
曾奕宸 宋品葳 管紫妍 祝心蕾

## 7、萬新國中

領隊:劉文宗 執行教練:邱建彰 管理:廖若然  
張彤歆 尤惠婷 陳佳樂 林沁玲 許芷卉 陳卉甯 李羽晴 簡似芯 陳姿仔  
潘暉喬 石佳蕙

## 七、小男 A

### 1、屏東市

領隊:賴玉雪 執行教練:林揚軒,潘志偉 管理:賴震宇  
曾嘉呈 林暉紘 吳牧澤 李明翰 曾凱恩 朱承霖 范勝閔 歐陽靚 饒祐銘  
巴富邦 王子齊 胡弼誠 林志新 陳彥宇 張育澄 戴易辰 林紹譽 陳德烈

### 2、車城鄉

領隊:謝郁如 執行教練:林孝威 管理:劉書任  
盧俊霖 吳翰林 潘景瑞 蔡軒毅 林子安 林長諺 林子恩 刁宥翔 林侑竑  
蔡承皓 林逸杰

### 3、枋寮鄉

執行教練:潘蕙琪,阮義唐  
郭恩縉 鄭景懷 潘育佑 吳堉瓏 唐瑞謙 陳威 楊侑峻 陳靖仁 胡向廷  
曾振豪 孫東旭 胡丞峻

### 4、長治鄉

領隊:陳玉娟 執行教練:莊青祥,蘇怡菁 管理:王宸勳  
張旻棋 呂浚誠 王唯丞 蘇柏榕 吳奇澄 張志偉 陳韋宏 曾亦萱 蘇柏安  
吳杰霖 柯文泓 陳宥銓 李靖凱 林仟芸 許育銘

### 5、恆春鎮

領隊:黃順利 執行教練:吳柏叡,胡德政 管理:黃盈燄  
陳紹恩 陳廷恩 周祈玥 黃柏軒 王詠翔 陳睿紳 陳柯翔 柯睿 李梓倫  
尤修文 王冠庭 張珉睿 陳力璋 林嘉銘 盧宥辰 謝秉杰 謝承翰

### 6、萬丹鄉

領隊:蕭旬閔 執行教練:張嘉民,簡年鴻 管理:邱翠珊  
李翰瑜 曾濬誠 傅李興誠 徐子宸 蔡博宇 李柏廷 郭宸希 施皓恩 李晨瑀  
沈杰儒 林弘淵 鄭旻祐 莊凱鈞 林書毓 施嘉凱

### 7、潮州鎮

領隊:張振茂 執行教練:杜煥奎,黃友祥 管理:陳大章  
賴沅樂 余玄品 黃皓軒 陳羿佑 余承祐 孫瑞璿 張宇凱 張宇傑 黃弘御  
蔡寬誠 王志偉 曾基銓 蔡馮安 周語安 郭柏丞 謝于彤 張恩綺 謝孟廷

## 8、霧台鄉

領隊:鍾祥憑 執行教練:杜繼宗 管理:曾美珍

顏皓權 巴以禾 田雨恩 杜錫安 王子翔 李愷樂 柯承瀚 賴禹宸 巴以謙  
杜巴魯 林格勒樂 顏宇辰 劉皓思 柯特 麥樂

## 9、鹽埔鄉

領隊:林淑芳 執行教練:李岳樺 管理:王敬琳

鍾季剛 邱臣維 柯羽陽 王柯允昊 王韋程 曾晨睿 蘇程鉉 盧品誌 羅偉齊  
邱鈞群 柯是安 王柯允愷 廖明偉 許宥祈 柯捷森

## 八、小女 A

### 1、內埔鄉

領隊:劉富連 執行教練:邱建彰 管理:陳正成

曹安媿 鄭棫壬 徐寧寧 陳佳郁 吳妙伶 吳蘊玲 鍾宜君 曾錕淳 何亦岑  
莊珮宸 莊珮婕 涂喬安 高韋佳媛 曾近媛 劉宸茹 陳可芯 林沁緹 劉彤萱

### 2、車城鄉

領隊:謝郁如 執行教練:吳依柔 管理:余孟真

陳宥潔 林映汝 尤潔晨 賴羽晨 蔡依萱 廖晨希 林莉庭 刁宥羚 胡芷茵  
林思妘 林函霏

### 3、枋寮鄉

執行教練:潘蕙琪,阮義唐

許紫昕 顏子珪 陳怡佩 陳憶欣 黃怡楨 何依柔 楊宥萱 楊宥靚 賴則瑀  
賴則瑄 余靚 黃怡璇 蔡妍心 余晞 歐紘希

### 4、恆春鎮

領隊:王俞揮 執行教練:吳柏叡,胡德政

陳彤瑀 夏昱甯 潘淳鈺 陳安琪 尤宥萱 林巧芬 葉千儀 陳亦著 夏紆甄  
洪千玄 黃昀萱 黃真 龔采彤 潘姿瑄 葉子筠 陳昕緹 黃唯媛 張佳琳

## 九、小男 B

### 1、屏東市

領隊:江政麟 執行教練:麥劭雍,黃丞賢 管理:李讚桐

陳柏禧 簡誠圻 陳璿 陳孟達 胡睿恩 簡揚文 李宥霆 陳侑恩 蔡睿揚  
莊翔霖 郭明睿 吳睿恩 洪宥騰 黃品淳 郭翔駿

### 2、枋寮鄉

執行教練:潘蕙琪,阮義唐

何冠陞 陳品翰 楊玉祥 阮秉達 黃茂霖 沈秉逸 吳耿博 施昱聿 揚智盛  
黃元璽 吳志豪

### 3、恆春鎮

領隊:鄭鴻博

執行教練:吳柏叡,葉吳佳君

柯政宇	古學騰	吳冠儒	尤璽崑	黃昱凱	陳昕毅	沈言綸	白晨廷	曹少虎
潘祐維	陳昕廣	林靖修	陳宥廷	陳佳豪				

### 4、潮州鎮

領隊:林群智

執行教練:胡雨恩

管理:鍾念佳

蔡日豪	魏亮喆	邁迦兒·阿 法利得	林可宸	楊有祁	江唯安	潘宥恩	高丰	楊坤騏
楊嘉崑	魏雋喆	李函儒	郭進威	林群翔	林子恩	陳旻澤	曾唯丞	李竑尉



# 113 年屏東縣運暨公教聯合運動會籃球比賽名單

## 一、社男

屏東市：林亮宇 林韋翰 陳園辰 郭柏昕 吳源晉 洪振原 陳奎恩 許元鴻 張景翔 龐鈞 詹旻憲  
吳光禹 林俊廷 辜子欽 陳毅修

九如鄉：黃暄程 蕭偉傑 吳哲熒 周詠翔 莊昱恆 陳冠宇 陳冠宏 陳柏邑 陳奕憲 鄭傑升 陳昱廷  
余丞竣 陳宥霖 盧宇翔 藍家凱 溫翊傑

三地門鄉：羅智傑 黃浩然 吳政威 陳大衛 許皓擇 徐仕宏 陳鈺程 陳矩易 田劭軍 陳祖祐 潘念祖  
施江昇 陳育恩 歐宸碩 伊磊斯巴瓦瓦隆

內埔鄉：吳子權 張駿昊 張友齊 張友誠 李宇忻 潘呈宇 潘嘉泰 蔡鎮遠 林佳勳 曾文慶 林聰維  
沈義郎 林俊慧 涂智杰 陳正源

竹田鄉：陳岳帆 呂品彥 傅智榮 張鈞翔 黃柏鈞 李柏寬 潘柏安 江峻銘 吳恩齊 吳昕翊 鍾丞喆  
黃柏睿

牡丹鄉：黃英凱 林濤恩 周祐民 許皓哲 法路勇克·拉拉福灣 張俊生 尤承恩 洪孝麒 許昊恩  
張瑋帆 邱榮主 陳聖筌 李翔 劉瑋恩 潘冠綸

里港鄉：余峻瑋 劉柏佑 余咨炫 李冠穎 隋宏恩 陳冠佑 陳柏均 陳良傑 陳竑臣 藍浚宇 劉晏輔  
江金樺 黃明絃 王思雲

佳冬鄉：曾建銘 陳鴻仁 曾逸凡 李思賢 藍振仁 許智超 邱柏誠 張嘉豪 陳奇 劉譯文 陳煌榮  
鄭有宏 郭明曇 李專鈺 林俊緯

東港鎮：郭峻瑋 林沅濤 鄭世文 洪傳恩 李兆振 楊詠偉 許景竣 王瑞翼 蔡鎮嶽 林呈遠 葉宗庭  
葉學傑 陳金茂 郭起宏 陳胤元 張典祐 陳仕軒 王信閔

林邊鄉：陳宏杰 洪建豪 郭志豪 蔡全順 曹正群 陳世憲 葉其縉 葉柏皓 陳非 林裕庭 曹家翔  
蔡惟仁 張冠銘 徐智偉 黃雲陞 曾國飛 陳俊廷

長治鄉：林威宏 許遠智 范書維 范偉迪 郭耀文 林揚軒 陳御翔 溫淳翰 侯昌志 曾鈞鴻 邱立典  
潘昱彥 李慶修 鄭昱宏 謝易榮 黃義升

恆春鎮：張凱傑 李睿騰 潘建樺 徐偉庭 鄭亦承 朱耕弘 楊廷毅 潘毅傑 陳政翰 吳玉峯 蘇洺綸  
潘念龍 廖嘉承 邱逸帆 張乙森 胡楷鈞 陳仙國

春日鄉：李承竣 李偉安 周昱成 沈雲生 周傑恩 蔡翔駿 呂清鎡 王宇宸 林世鈺 許仲豪 王志華  
李曾承皓 林舜宇

泰武鄉：曾偉豪 劉祥瑞 林國豪 鍾喬 吳毅泓 陳關中 何峻耀 梁駿彥 何峻維 梁亞瑟

新園鄉：簡伊旻 周俊玠 林益維 陳瑩叡 孫瑞宏 李忠霖 陳園諭 黃昱翔 鄭智中 曾裕衡 簡御丞  
蕭絃宏 洪振和 許賀評 黃奕中

萬丹鄉：李宗祐 陳詠超 李明和 陳霽霖 呂政珉 劉學謙 蔡侑呈 陳耀展 歐睿丞 穆杰辰 李偉豪  
謝家驊

萬巒鄉：李思嘉 李昀哲 賴俊達 吳星達 謝名傑 張原彰 潘昱安 潘俊亦 潘益泓 劉信一 姚晏揚  
潘宸毅 潘亞哲 潘泓展 潘瑞宇

瑪家鄉：劉子淵 吳皓文 潘黎陽 石劭華 陳克軍 巴晨宇 朱俊傑 朱俊彥 陳念恩 蔡易展 陳書齊  
吳佳佑 巴諾以 簡世杰 簡鴻浩

潮州鎮：王友津 李俊緯 吳孟政 劉建彰 許修源 林哲正 曾昱傑 周展毅 鍾明樺 黃仲誼 劉關毓  
何文祥 李國鴻 鍾志延

霧台鄉：麥紹雍 巴晟皓 柯徨薰 林少均 麥浩雲 盧聖亦 杜邵軒 宋恩 盧祈祐 賴瑞亞 廖人帥  
浦箴

麟洛鄉：蕭勝隆 陳冠廷 郭凱霖 徐士為 戴毓均 劉浩恩 馮子銘 林宜軒 戴毓成 徐永豪 謝京翰  
李皓哲 徐翊晟 陳彥宇 陳俊舜

屏科大：黃鵬翰 郭庭佑 黃冠凱 陳乃瑒 曾冠誠 戴嘉樟 蔡尹翔 許岳豪 吳柏毅 陳柏勳 邱子叡  
邱子儒 吳梓睿

屏東大學：邱邦睿 彭善頡 陳照安 謝洪韋 林家賢 鄭詠安 黃鼎淞 葉宸愷 余浩 蔡曜鴻 潘柏璋  
夏苙舜 高僑君 林峻毅 蔡子翔 楊杰霖 王承宇 宋育賢

## 二、社女

屏東市：尹材雲 蘇郁茜 鄭惠臨 李雅晴 曾意琴 陳琬珊 林雅庭 陳郁婷 詹巧韻 曾婷翌 何牧惠  
蔡宜臻 蕭又慈 鄭宜芳 劉雅婷

三地門鄉：呂瑞婷 謝恩惠 巴哈哪 明熙胤 馮玉婷 陳彩薇 杜皓君 陳鈞諾 柯祖筠 李珮禎 賴瑞怡  
鄭曼靜 李雯 何欣 田少萱

牡丹鄉：簡寶玲 周思婷 李安琪 李恩屏 葉吳佳君 于嘉瑩 陳子柔 簡宇婕 潘芊芷 張辰妍 張卉卿  
張卉庭 林思函 劉赫媿 陳儀茹

屏科大：王國蘋 黃子珊 呂文芸 林佩萱 李 羿 陳鈺馨 詹詩涵 簡筱倩 易柔緯 蕭俐琪 石靖瑜  
黃士禎

屏東大學：柯宜璿 姚沛妤 陳佳茹 陳亭安 洪宜婷 鐘聆恩 林稚芸 陳佳諗 林姿誼 詹喬安 梁若渝  
黃郁涵 洪琬淋 陳子玄

美和科大：許可欣 許可微 黃羽婷 彼葳 蔡幸瑜 蔡幸瑄 張雅琴 莊陳琳 張恩惠 潘伊宸 古鈺婷  
吳佳真 陳雨萱 林婷瑄

## 三、高男

國立屏中：陸奕喬 陳楷太 才子恩 伍逢鑫 尤訢赫 戴文宸 潘世晟 黃少玄 劉靈昊 陳恆傳 陳子特  
陳子錫 陳浩恩 潘鈺修 葉豐宇 顏廣宸 黃琮茗 曾宥凱

國立潮中：黃柏輔 潘品綸 施秉憲 鄧鈞益 涂祐嘉 黃俊翔 陳奕翔 林政頡 陳昱廷 林明魁 李威震  
邱郁程 吳致霆 陳亮亘

東港海事：曹登富 蔡鈞凱 李政樺 鄭丞安 蕭友呈 陳安佳 黃翔廷 郭昱廷

佳冬高農：黃政傑 陳信志 塗政男 杜育安 蘇倍詰 張詠翔 蘇敏傑 林宸佑 張冠智 陳冠丞 葉承宗  
吳以翔 李冠諭 陳柏豪 李成佑 李鈺彬 楊佳豫 王冠鈞

美和高中：林朝銘 鄧博安 黃宥承 黃品勳 郭喬宇 黃品諺 連家駿 江俊德 曾鼎喆 鍾孟歡 陳允安  
顏旻宥

民生家商：李峻廷 李淳裕 高子鈞 李少騏 劉東鑫 湯允劭 蕭鈺展 胡澤庸 顏振丞 蔡閔宇 柯羿丞  
劉恩佑 郭桔弟 郭晉安 邱清雄 藍振宇 陳冠宇 王瑋廷

屏東高工：蕭凱友 黃渙中 潘俊佐 李浩榮 郭厚辰 莊翔歲 葉宸安 黃彥灃 陳君嘉 涂祥宇 曾宥歲  
張幃翔 黃琮閔 陳品旭 楊鴻億 潘藝軒

來義高中：曾昱啟 林弘傑 高旻鴻 胡恩竣 高程峰 何宇浩 高崇嘉 陳 曦 蔡浩南 董權暘 黃承奕  
曾品翰 曾奕飛 莊誠佑 咕伊·都嘛拉啦得 郭騰君 沈洪誠

屏北高中：張子翌 余翌 湯允斌 陳 品 杜瑜睿 孫皓勛 林鴻億 徐瑞安 杜 宇 陳俊宇 林秉鈞  
劉睿毅 謝承羽 洪語然 宋恩橋 高信祈 陳興順

東港高中：周致有 周佑霖 蔡鎰鴻 高毓茗 王澤允 李心紘 林定緯 方琮閔 謝旻豈 蔡承學 李晉宇  
鄭又誠 許宸渙

## 四、高女

國立屏女：曹楊君 薛妤婕 朱怡蓁 鄔廷珊 林子云 謝佳佑 趙薇涵 陳妍蓁 傅以薰 吳宜蓓 葉玟伶  
國立潮中：董星湄 李佳恩 賴薇伊 李宜燕 林湘穎 潘語晨 許家好 鄧惠文 洪麗棋 蘇文馨 王可晴  
沈玉婷

屏榮高中：陳亮好 郭苑玉 鍾宜灼 宋伶頤 陳可婕 方麗禎 邱冠寧 楊寓婷 張霈瑛 劉家瑜 潘昕謙  
邱蓉欣 吳玟蓁  
屏東高工：楊宜林 鍾家禎 李育蓉 蘇昕鈺 李佳好 梁家瑜 謝季穎 陳佳芳 王靜茹 蔡云瑄 黃子庭  
趙宇萱  
屏北高中：方淮秀 台心晴 陳紫茵 曾珮昕 黃彥瑄 石宇珊 陳芊 楊慈恩

## 五、國男

美和高中：王昊 鄭光秀 黃加丞 孫耀 蘇益鎰 邱恩佐 劉易倫 葉恩睿 李詠掄 彭臆凱 陳宥丞  
宋丞鎧 卓靖 鄧蜀廷 孫成  
明正國中：葉尚慶 白弋嶙 涂郡曜 黃品淵 顏昌宇 陳軒禾 黃元廷 吳延承 林竑宇 曾嘉彥 吳昱誠  
楊智桓 鐘冠廷 徐茂軒 李東澤 白惟翰 葉尚華 楊又勳  
中正國中：吳定軒 張芯鵬 陳柏寰 柯尚宏 戴俊耀 潘亞澤 徐睿奕 林軒丞 吳浚豪 張季延 陳柏謙  
曾韋喬 柯宗伯 李坤和 林柏邑  
至正國中：蔡柏翰 張宸睿 盧永茗 郭柏佑 吳致翰 簡叔豪 覃永樂 林鼎為 邱俊彰 蘇靖宇 黃彥勝  
洪瑞延 黃柏熏 楊俊宏 潘焯安  
麟洛國中：林祿 蔡逸丞 曾定禹 李凱杰 貴禱卡督 潘則璋 伍春賓 哈利路塔吉斯巴那恩 朱博飛  
孫維成 王正宇 王絮瑞 林奧費倪 吳寅成 梁凱捷  
九如國中：莊昱丞 蔡承祐 鄭安邑 許書璋 吳景裕 許庭耀 黃詠傑 鄧丞佑 林喆善 王弈均 黃子睿  
朱翊豪 邱翌睿 王澤茂 陳津賢 藍韶榆 陳宥睿  
鹽埔國中：黃于哲 朱昀安 戴士凱 陳柏源 邱德城 馮皓 鄒宇新 林韋呈 王翊宸 杜敬堯 林旻賢  
黃泓睿 邱喆恩 曾承宥 許宸溥  
高樹國中：許晉睿 梁祐鈞 巴以勒 楊家謙 葉瑞期 趙加恩 劉子溯 陳彥凱 潘念恩 江偉璇 塩恩杰  
顏允勒 巴育恆 顏治堯 呂聖安  
潮州國中：黃華文 賴沈宏 徐旻顥 韋仲恩 周元寶 林易則 辛品寬 林宇澤 關駿威 吳韋霖 莫華迪  
古祇育 范承瀚 陳書懷 潘可璇  
萬丹國中：潘禹鈞 陳奕霖 張睿智 蔡承墀 陳柏翰 蔡宗諺 李維軒 吳文碩 蕭昇宏 陳昱璋 洪浚閔  
黃俊成 許恆熏 周東穎  
東新國中：方宏豪 宋昱成 阮子峻 楊秉叡 周呈祥 吳承遠 洪翊傑 陳昊穎 洪翊鈞 簡晉漳  
萬新國中：李唯帆 陳泓宇 李品醇 陳嘉民 陳奕儒 施皓翔 李維德 陳筠恩 李旻叡 蔣諾 林宇澤  
徐育豪 陳立倫 陳泓博 林昊翰 陳子鴻 陳貫昕 甘鼎睿

## 六、國女

美和高中：李孟芸 曾馨誼 鄭宇晴 趙苡涵 羅妤岑 李沛璇 徐可又 林雨葳 許智晴  
來義高中：許愛加 南凌薰 黃鈺婷 顏芊璽 董愷凌 蕭羽勤 賴亭伊  
中正國中：吳慧恩 幸沛捷 蘇湘晴 李忻縈 顏彤恩 顏翊璇 陳佳妮 徐子涵  
里港國中：王巧函 盧映璇 陳蓉安 李宜靜 李欣玲 容薇雅 陳怡君 蘇芊薰 楊秉甄 劉睿珊 翼玉慧  
鹽埔國中：陳茄津 洪佩真 李佩瑄 余芷璇 曾智宇 黃姿燕 黃靜瑩 方筱喬 陳巧瑄 莊婷妘 李念嫻  
潮州國中：潘語晞 黃碧玄 李紫瑜 江書瑄 張丞靚 蘇芊華 陳孟綾 蔣語媽 劉子琪 曾奕宸 宋品葳  
管紫妍 祝心蕾  
萬新國中：張彤歆 尤惠婷 陳佳樂 林沁羚 許芷卉 陳卉甯 李羽晴 簡似芯 陳姿仔 潘暉喬 石佳蕙

## 七、小男

屏東市 A：曾嘉呈 林暉紘 吳牧澤 李明翰 曾凱恩 朱承霖 范勝閔 歐陽靚 饒祐銘 巴富邦 王子齊  
胡弼誠 林志新 陳彥宇 張育澄 戴易辰 林紹譽 陳德烈

屏東市 B：陳柏禧 簡誠圻 陳璿 陳孟達 胡睿恩 簡揚文 李宥霆 陳侑恩 蔡睿揚 莊翔霖 郭明睿  
吳睿恩 洪宥騰 黃品淳 郭翔駿

車城鄉 A：盧俊霖 吳翰林 潘景瑞 蔡軒毅 林子安 林長諺 林子恩 刁宥翔 林侑竑 蔡承皓 林逸杰

枋寮鄉 A：郭恩縉 鄭景懷 潘育佑 吳堉瓏 唐瑞謙 陳威 楊侑峻 陳靖仁 胡向廷 曾振豪 孫東旭  
胡丞峻

枋寮鄉 B：何冠陞 陳品翰 楊玉祥 阮秉達 黃茂霖 沈秉逸 吳耿博 施昱聿 揚智盛 黃元璽 吳志豪

長治鄉 A：張旻棋 呂浚誠 王唯丞 蘇柏榕 吳奇澄 張志偉 陳韋宏 曾亦萱 蘇柏安 吳杰霖 柯文泓  
陳宥銓 李靖凱 林忻芸 許育銘

恆春鎮 A：陳紹恩 陳廷恩 周祈玥 黃柏軒 王詠翔 陳睿紳 陳柯翔 柯睿 李梓倫 尤修文 王冠庭  
張珉睿 陳力瑋 林嘉銘 盧宥辰 謝秉杰 謝承翰

恆春鎮 B：柯政宇 古學騰 吳冠儒 尤璽歲 黃昱凱 陳昕毅 沈言綸 白晨延 曹少虎 潘祐維 陳昕廣  
林靖修 陳宥廷 陳佳豪

萬丹鄉 A：李翰瑜 曾濬誠 傅李興誠 徐子宸 蔡博宇 李柏廷 郭宸希 施皓恩 李晨瑀 沈杰儒  
林弘淵 鄭旻祐 莊凱鈞 林書毓 施嘉凱

潮州鎮 A：賴沅樂 余玄品 黃皓軒 陳羿佑 余承祐 孫瑞璿 張宇凱 張宇傑 黃弘御 蔡寬誠 王志偉  
曾基銓 蔡馮安 周語安 郭柏丞 謝于彤 張恩綺 謝孟廷

潮州鎮 B：蔡日豪 魏亮喆 邁迦兒·阿法利得 林可宸 楊有祁 江唯安 潘宥恩 高丰 楊坤騏 楊嘉崴  
魏雋喆 李函儒 郭進威 林群翔 林子恩 陳旻澤 曾唯丞 李竑尉

霧台鄉 A：柯承瀚 賴禹宸 巴以謙 杜巴魯 林格勒樂 顏宇辰 劉皓恩 柯特 麥樂 顏皓權 巴以禾  
田雨恩 杜錫安 王子翔 李愷樂

鹽埔鄉 A：王柯允愷 廖明偉 許宥祈 柯捷森 鍾季剛 邱臣維 柯羽陽 王柯允昊 王韋程 曾晨睿  
蘇程鉉 盧品誌 羅偉齊 邱鈞群 柯是安

## 八、小女

內埔鄉 A：曹安媿 鄭棫壬 徐寧寧 陳佳郁 吳妙伶 吳蘊玲 鍾宜君 曾鋆淳 何亦岑 莊珮宸 莊珮婕  
涂喬安 高韋佳媛 曾近媛 劉宸茹 陳可芯 林芷緹 劉彤萱

車城鄉 A：陳宥潔 林映汝 尤潔晨 賴羽晨 蔡依萱 廖晨希 林莉庭 刁宥玲 胡芷茵 林思妘 林函霏

枋寮鄉 A：許紫昕 顏子珩 陳怡佩 陳憶欣 黃怡楨 何依柔 楊宥萱 楊宥靚 賴則瑀 賴則瑄 余靚  
黃怡璇 蔡妍心 余晞 歐紘希

恆春鎮 A：陳彤瑤 夏昱甯 潘淳鈺 陳安琪 尤宥萱 林巧芬 葉千儀 陳亦若 夏紆甄 洪千玄 黃昀萱  
黃真 龔采彤 潘姿瑄 葉子筠 陳昕緹 黃唯媛 張佳琳

# 113年縣運暨公教運動會籃球比賽秩序表

比賽時間：113年12月7-8日(社會組資格賽)、12月14-15日(社會組決賽)  
113年12月13-15日(高中組、國中組、國小組)

比賽地點：場地一/民生家商(社會組)  
場地二/屏東高中(高男組、國男組)  
場地三/屏東高工(高女組、國女組)  
場地四/麟洛國小(社會組、國男組、國小組)

**社男組：23隊取6名(分6組，每組取1名進決賽)**

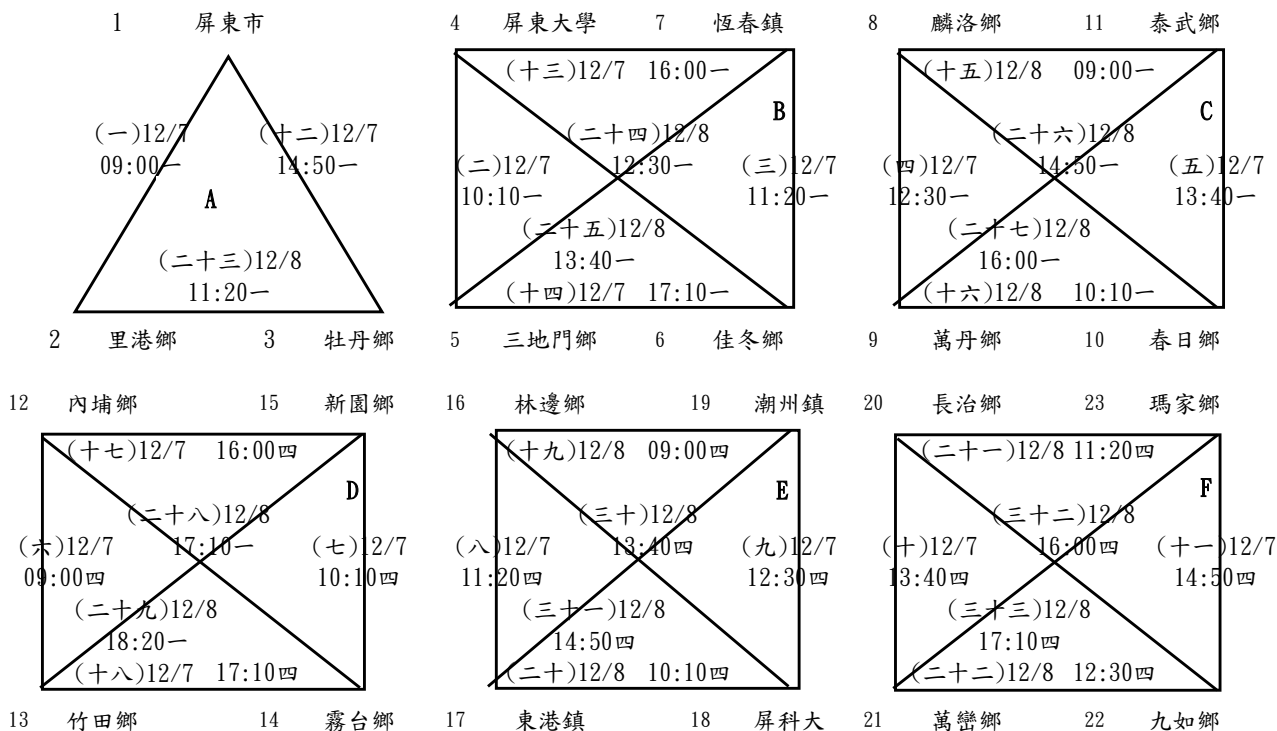

## 決賽

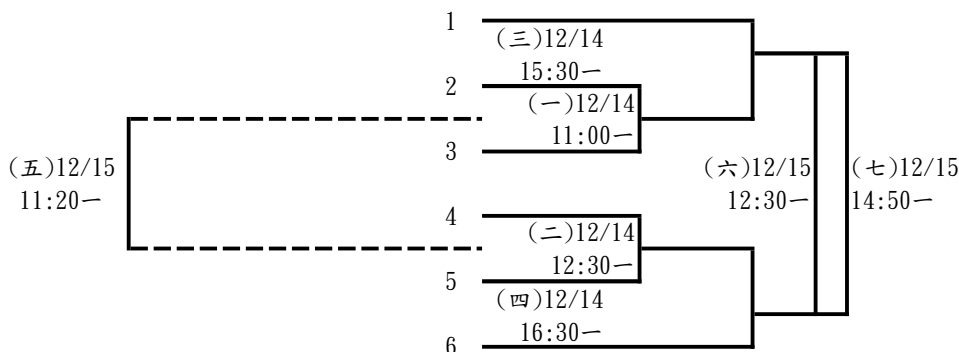

社女組：6隊取4名(分2組，每組取2名進決賽)

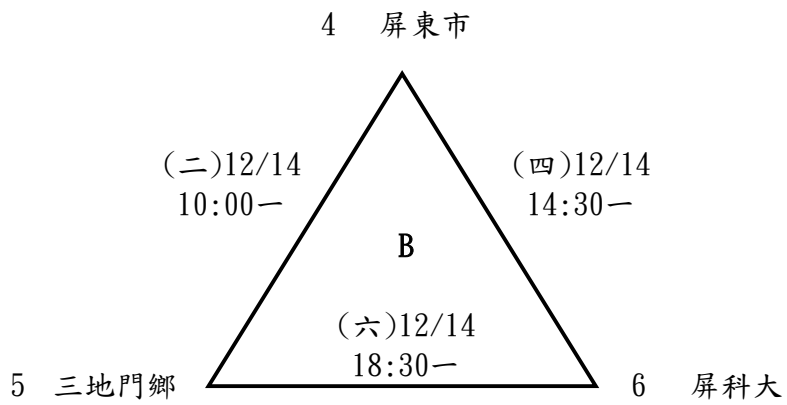
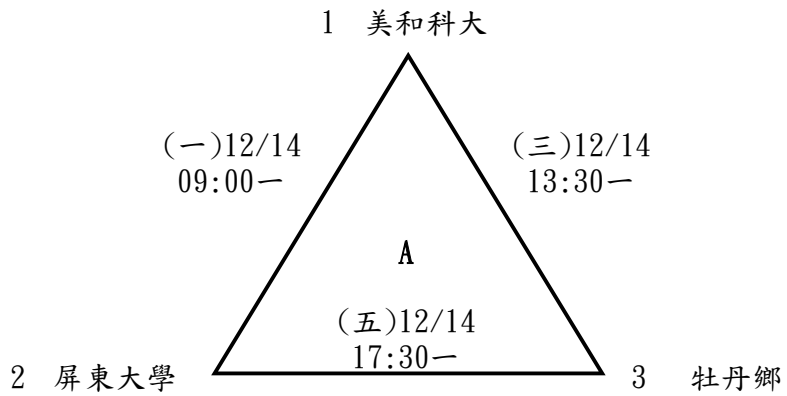

決賽

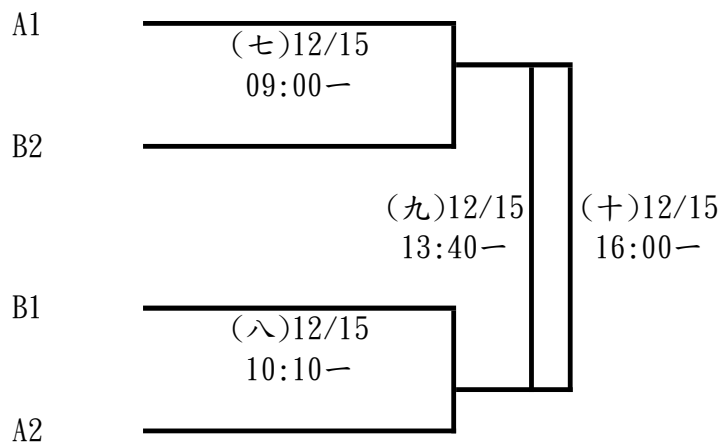

高男組：10隊取6名

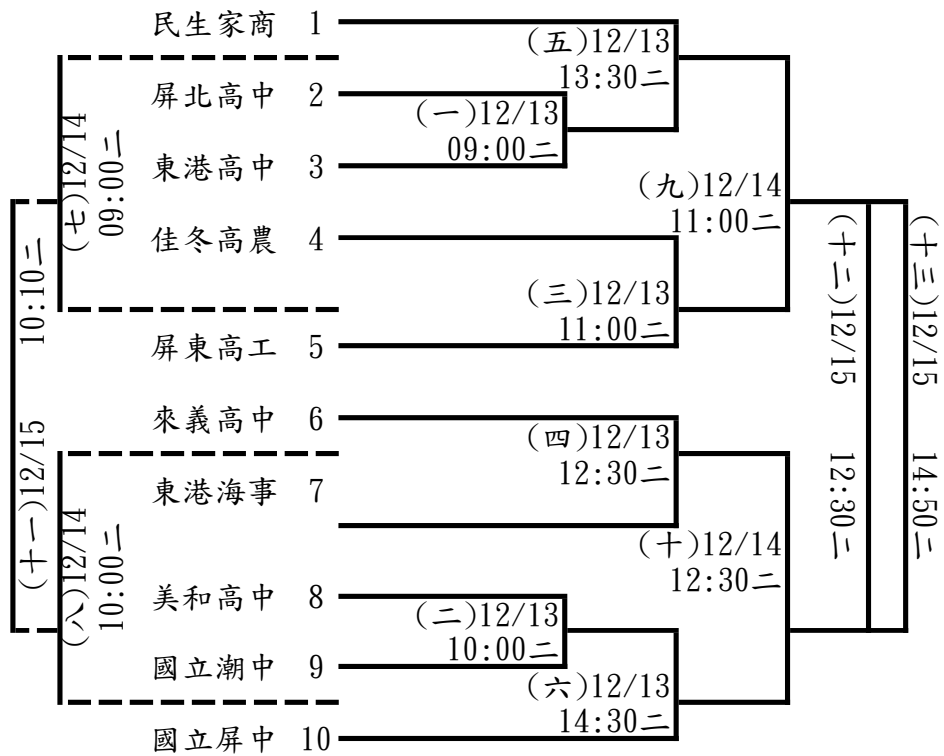

高女組：5隊取3名

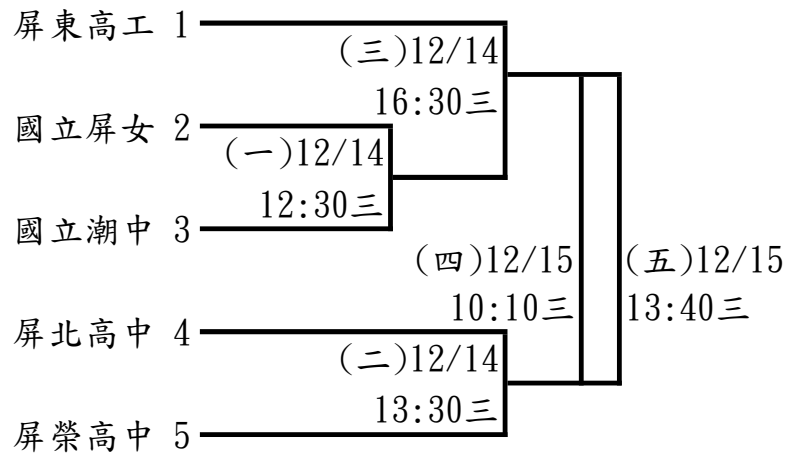

**國男組：12隊取6名**

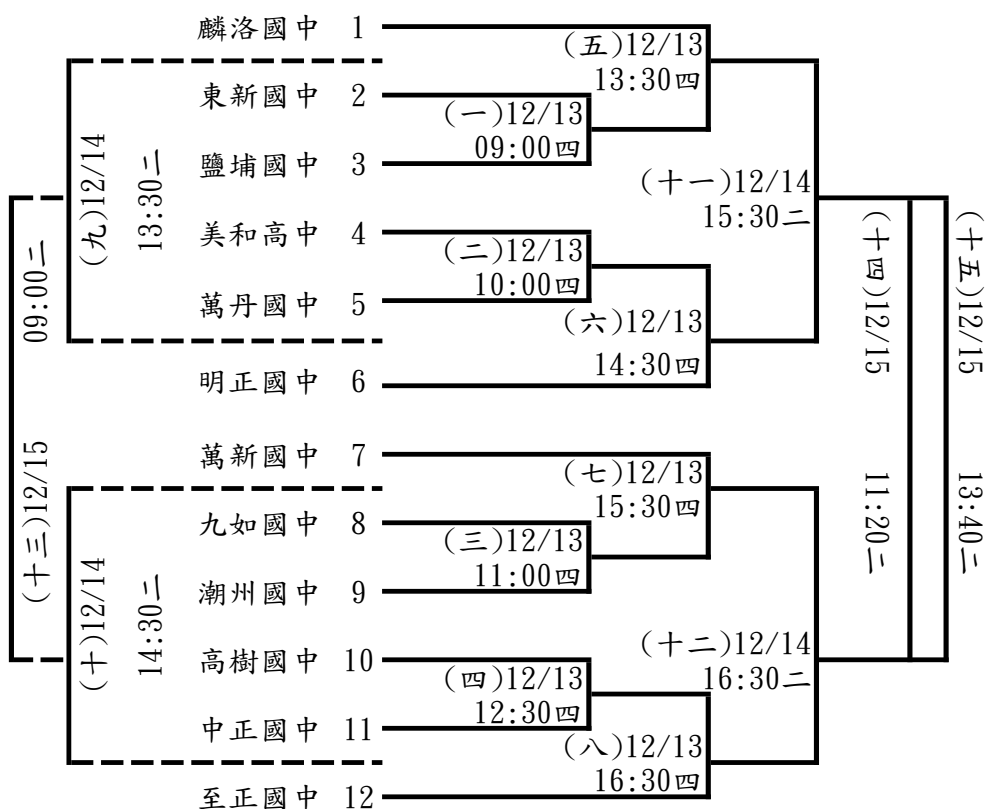

**小男組：13隊取6名**

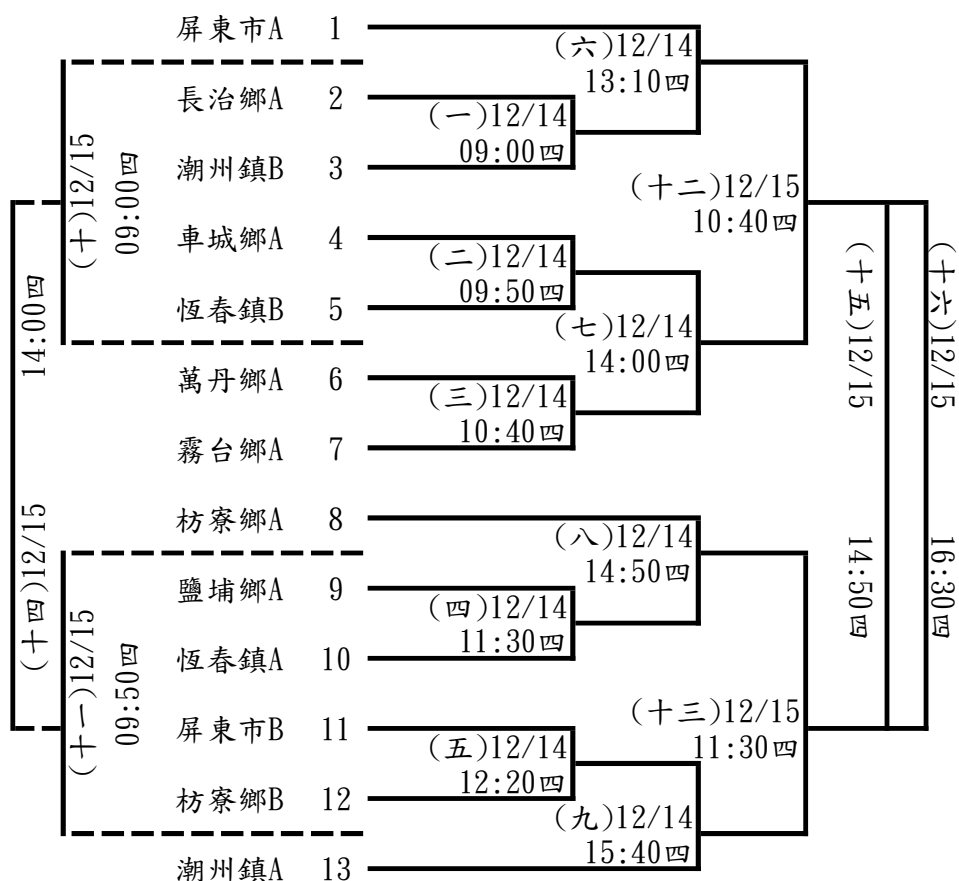



國女組：7隊取5名

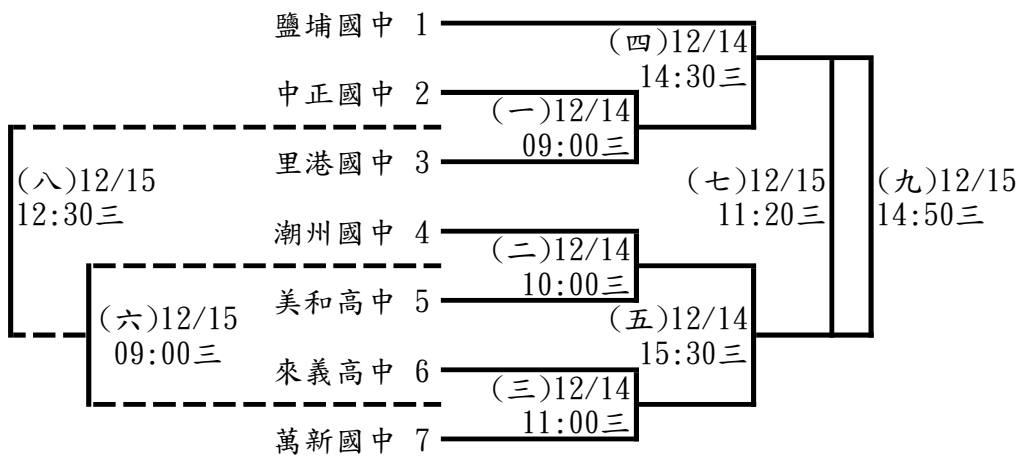

小女組：4隊取2名

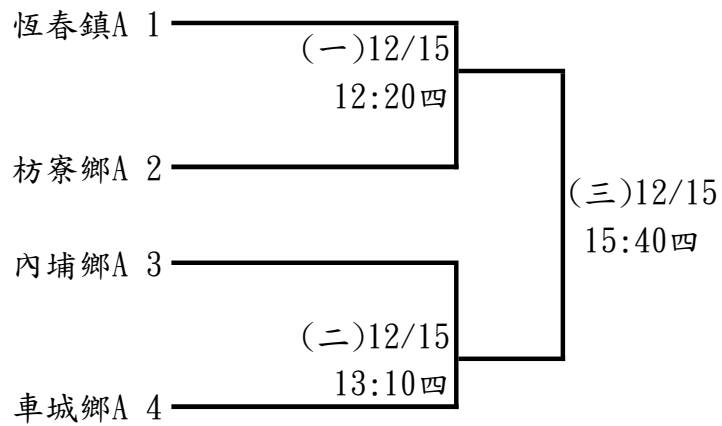

# 113 年屏東縣運暨公教聯合運動會排球隊職員名單

## 一、社男

### 1、三地門鄉

領隊:曾有欽 執行教練:雷建斌 管理:楊揚  
鍾炤培 郭文榮 鍾定峰 黃柏豪 史聖祥 鍾坤城 傅耀偉 全田昊恩 許正亮  
包懷安 蔡人傑 葉呈斌

### 2、內埔鄉

領隊:葉日展 執行教練:曾永正, 鍾幹松 管理:張啟建  
林哲銘 鍾陳愷 林俊宇 陳奇恩 鄭基恩 周士平 熊梓瑋 林建維 鍾卓均  
鍾智超 楊竣羽 李亞峻

### 3、來義鄉

領隊:莊景星 執行教練:呂益金 管理:王君瑜  
王鈺淵 蔣政育 孔家軒 江晨豪 洪宇安 尤駿洋 孟昊 江晨瑞 董尚謙  
劉恩高 高沅昊

### 4、林邊鄉

領隊:阮百靈 執行教練:陳賢銘 管理:謝惠碧  
阮上軒 潘子軒 李瑋軒 陳天順 張峰銘 陳鎮安 鄭谷超 鄭啟宏 陳家宇  
曹詠勝 鄭建成 鄭克斌

### 5、長治鄉

領隊:涂建成 執行教練:蔡沛典  
蔡沛典 蔡澄宥 涂建成 林乃勤 王子龍 陳金彰 陳國斌 陳國軒 徐偉唐  
徐偉倫 陳榮富 陳展鴻

### 6、恆春鎮

執行教練:周書安  
張育誠 張庭愷 譚之叡 朱桓誼 吳振焜 林忠義 林冠宏 陳乃奇 陳嘉鴻  
趙人鋒 潘啟文 蘇適

### 7、萬丹鄉

領隊:許冬嬌 執行教練:郭維亞, 鄭志良  
郭維特 葉文煌 楊展睿 鄭景謙 葉宸安 李伯恩 鍾昱鞍 陳冠丞

### 8、滿州鄉

執行教練:周書安  
周書安 許嘉威 張耕銘 李佳凱 曾益軒 楊昇儒 鍾武志 潘建成 劉信方  
潘明鴻 潘文聖 潘顯羊

### 9、潮州鎮

領隊:陳榮芳 執行教練:黃國豪 管理:邱庭毅  
連品杰 吳政哲 張庭維 何昌憲 邱庭瑋 曾義深 蘇育弘 李柏翰 張博智  
黃冠勳 吳哲瑛 傅庭皓

## 10、屏東大學

領隊:陳永森 執行教練:壬晨豪 管理:方靖如  
有泉俊 梁齊尹 陳思誠 鄒麟 盧宣丞 廖浩宇 李清璋 鍾厚綸

## 二、社女

### 1、三地門鄉

領隊:曾有欽 執行教練:潘德忠 管理:包俊鴻  
何亮好 鍾媛媛 田筱柔 柯祖筠 何心云 杜以斯帖 曾馨 王海燕 高欣宜  
許瑜落 柯育婷

### 2、內埔鄉

領隊:陳永南 執行教練:廖家宏,張春玉 管理:鍾智仁  
鍾侑芹 鍾依潔 袁挹倫 蔡怡伶 周佩玟 謝雨恩 涂玄亞 李瑄 孫盈茹  
陳姿佑 陳毓庭 劉萱蘋

### 3、恆春鎮

執行教練:周書安  
陳怡婷 張雅嵐 張雅雲 陳品儒 陳琇娃 劉家好 陳亭嬈 劉子瑜 蘇宇萱  
蘇宇湘 林育如 潘思融

### 4、屏科大

領隊:張金龍 執行教練:曹詠勝 管理:鄭峰茂  
黃于綺 蔡蕙妮 葉倪妃 吳晏綾 陳維柔 李思好 蔡念佑 黃聖雅 吳紫婕  
蔣若蘭 許嘉玲 嚴云辰

### 5、屏東大學

領隊:陳永森 執行教練:黃博祥 管理:李庭頤,林韋甄  
許書華 蔡柏瑜 張芷綺 吳竟羚 陳芄蓁 張晏馨 戴慈靚 陳佩伶 沈立淇  
林怡均 柯嘉岑 王翊嘉

## 三、高男

### 1、國立屏中

領隊:陳國祥 執行教練:葉曙漢 管理:趙翊弼  
戴英軒 張晨揚 張容銓 鄭廷佑 藍浚宇 高言劭 董育廷 包晟旻 秦書晨  
徐薪凱 郭亦軒 蔡宗哲

### 2、國立潮中

領隊:林逸文 執行教練:黃國豪 管理:林雅馨  
洪孟鈞 陳垣郡 石庭淵 何昭佑 周有為 曾翊 何皓維 杜呈昊 潘宏洋  
吳柏承 杜承霖 張同君

### 3、美和高中

領隊:王致皓 執行教練:殷郁婷  
黃世任 曾宏騰 張家碩 林孟沁 林欣安 李安睿 潘力鴻 陳昇文 潘品丞  
鄭兆文 柳睿哲 朱洺緯

### 4、屏榮高中

領隊:李欣蔓 執行教練:陳耀宇 管理:陳俊昌  
李浚亦 李駿 林翰杰 簡千丰 鍾育恩 鄭瑋杰 林聖恩 曾浩晟 吳榮吉  
武睿恩 林泓璋 施予恩

### 5、民生家商

領隊:胡瑞慧 執行教練:王海燕,翁昱誠 管理:陳俊豪  
葉謙 王建民 余東諺 利源馥 杜丞浩 薛耀祖 田紹凱 李晨恩 梁品堯  
阮浩恩 卿曄恆 謝宇杰

### 6、屏北高中

領隊:林照庭 執行教練:曾麗娟 管理:朱芯妤  
王昊瑀 樂勒滿·安里夫 林家辰 黃少希 高子毅 許正安 陳建銘 柯家瑞

### 7、東港高中

領隊:侯淑禎 執行教練:王進如 管理:徐沛暘  
黃梓家 林恩宇 李秉澄 鄭浩明 陳玄鈞 林世澤 王皓平

## 四、高女

### 1、國立屏女

領隊:楊榮豐 執行教練:潘之穎  
蔣馥丞 陳品璇 陳慈茹 郭書鈺 陳湘妤 楊詠晴 陳卉勛 劉佩辰 謝舒栢  
張宇彤 王昀臻

### 2、大同高中

領隊:陳冠明 執行教練:方宗義,高麗婷 管理:吳德偉  
林怡辰 王家秦 林恩仔 陳芯汝 李佳穎 陳婕恩 周芙榛 蘇子涵 郭映澄  
陳亭瑋 邱靖茹 高恩慈

### 3、枋寮高中

領隊:陳科名 執行教練:吳雅香,楊琇雯  
林采臻 鄭惠馨 林璽 陳忻甯 潘語晨 陳芯妤 張芷澂 薛玉燕 宋湘薰  
樊佳臻 田妤晴

### 4、屏榮高中

領隊:李欣蔓 執行教練:陳俊昌 管理:陳耀宇  
陳詩庭 潘怡安 楊晴 邱子惟 林靜瑄 沙軒瀧 周祈恩 簡君瑜 李芋穎  
羅歌安 丁歆柔 包詩涵

## 5、屏北高中

領隊:林照庭 執行教練:曾麗娟

杜怡彤 溫瑋庭 羅雅芳 呂恩琳 盧天希 洪雋儀 巴亞萱 邱葦禕 施千慧  
溫諦 高辰希 盧玟妤

## 五、國男

### 1、明正國中

領隊:林俊傑 執行教練:周進財 管理:王登基

李晨奕 王昱權 李家聿 陳羿勛 董煜程 顏佳樂 王以軒 張駿沂 黃子威  
涂洋溢 蔡典祥 涂亞烈

### 2、至正國中

領隊:黃賢德 執行教練:方宗義,高麗婷 管理:曾可欣

麥智傑 陳彥甫 陳子翔 蔡侑霖 蕭丞佑 翁源滋 高廷睿 羅歡林 林柏均  
葉于誠 楊健成 高喆安

### 3、內埔國中

領隊:楊蕙萍 執行教練:曾永安,楊富傑 管理:宋燕鳳

張單佑 鄭雋 劉子睿 李崱霆 胡耿翔 葉子漢 陳佳樂 羅于捷 金祈佑  
吳家豐 李羿 羅子宸

### 4、潮州國中

領隊:林容如 執行教練:連品杰,黃國豪 管理:羅明忠

黃偉倫 周洹郁 蔡煜承 賴浩君 許家郡 謝勝崴 黃亞瑟 潘法莆 楊昀睿  
鄭文鈞 林惇聖 吳致佑

### 5、萬丹國中

領隊:黃豐欽 執行教練:潘子軒 管理:黃淑貞

林宏哲 郭世熙 郭永文 藍聖凱 施泳宏 黃楷恩 鄧宇崴 陳瑞霖 蕭世聖  
林韋成

### 6、新園國中

領隊:陳英邦 執行教練:郭明香 管理:劉庠霖

田柏樂 陳宥霖 陳冠銘 鄭丞祐 陳佳鉉 謝信安 劉昊宇 黃琛勛 張品睿  
李東育 李宥穎 洪業恩

### 7、林邊國中

領隊:李惠瓊 執行教練:王進如,阮上軒

蔡和祐 陳昱豪 謝博喆 陳桐安 顏羣錦 沈威誌 陳毅諺 沈承翰 林士玄  
薛成峻

### 8、瑪家國中

執行教練:陳冠廷,黃思渝 管理:石欣怡

潘率 李政峰 包玄瑞 杜承孝 余叡 盧平 盧安 羅逸 麥樂崙  
何允浩 杜柏昊 陳緯軒

## 9、泰武國中

領隊:謝旻蒼 執行教練:林泰山, 潘子堯 管理:簡明輝  
何祖茗 邱暉寬 池宇安 紀勝恩 邱彥國 何以安 陳少文 閻德烈 邱辰祐  
卿暉格 許奕祥 許柏奕

## 六、國女

### 1、來義高中

執行教練:王鈺淵 管理:陳文潔  
程慈軒 高維晨 陳芝吟 張紫妍 蔡瑀霏 倪萱蓁 高采芯 鄧雨晴 周恩予

### 2、明正國中

領隊:林俊傑 執行教練:蔡沛珊 管理:林韻娟  
黃芷儀 劉妤婕 翁怡驊 吳玆樂 曾恩心 劉姿妘 陳雨憶 陳琪昕 許惇彥  
李侑璇 鄭卉喬 劉堇萱

### 3、至正國中

領隊:黃賢德 執行教練:鄭羽岑, 高麗婷 管理:曾可欣  
巴蕾 杜語晞 鍾恩慈 潘菲 曹恩綺 蕭子棠 張涵甯 高家婕 曾妮  
林佑君 李琇珍 杜愷瑜

### 4、內埔國中

領隊:楊蕙萍 執行教練:曾永安, 楊富傑 管理:宋燕鳳  
邱承璽 林珮岑 賴琳恩 鄭怡汝 鄧子嫻 曾郁涵 李禹琪 劉庭雯 李宥慈  
謝沂恩 邱承臨 李昀宸

### 5、萬丹國中

領隊:黃豐欽 執行教練:潘子軒, 邱雅慧 管理:黃淑貞  
魏秀清 林雨潔 李曉蓉 夏雅柔 簡廷紜 李翊岑 李品萱 李采穎 李奕靚  
李翊瑄 蔡諭萱 陳沛玗

### 6、新園國中

領隊:陳英邦 執行教練:吳珮汝 管理:林怡秀  
王品瑜 王晨妤 陳喬羽 朱子云 林薰 王意煊 樊珉岑 柯念伶 沈芝綺  
黃晶儀 王姿蓉 李芊逸

### 7、瑪家國中

領隊:印永生 執行教練:陳冠廷  
董璿 杜晨臻 鍾圓圓 潘佳恩 羅雅妍 王暉昕

## 七、小男五年級 A

### 1、屏東市

領隊:湯奇霖 執行教練:張治民 管理:鄒關禮  
江秉烜 鄒峻丞 邵風奐 陳俊希 陳禹傑 饒宥翔 陳宥杉 簡宥丞 楊翊

## 2、三地門鄉

領隊:許裕呈 執行教練:江文德 管理:唐杰  
楊大慶 鍾明晉 陳嘉駿 陸硯中 曾陳 陳東凱 雷可丞 幸陳東豪 鄭弘起  
楊大可

## 3、泰武鄉

領隊:王國亨 執行教練:陳怡伶 管理:李淑芬  
田正浩 潘承祐 孫士堯 何侑庭 賴祈佑 潘唯丞 潘瑋承 何冠勳 王維  
高丞漢 何沛澄

## 4、萬丹鄉

領隊:謝政霖 執行教練:宋宇蓉, 李福章 管理:李雯倩  
李柿宥 湯程曉 韓先宸 魏呈軒 薛翔睿 劉祐鉸 王羽義 許丞揚 簡靖璿  
盧羿辰 陳政誼 黃聖鈞

## 5、瑪家鄉

領隊:黃善祺 執行教練:陳世光 管理:葉伶潔  
徐翌淳 馬子駿 包彥柏 吳祁騰 周禹諾 謝子揚 周百炫 徐瑪妮

## 6、霧台鄉

領隊:鍾祥憑 執行教練:潘政義 管理:柯惠珍  
柯謙碩 柯佳諾 羅恩 張以熙 杜憫加 陳宇豪 杜宸叡 池丞俊 柯大沅  
麥允浩 張艾斯 陳恩宇

## 八、小女五年級 A

### 1、內埔鄉

領隊:曾智盟 執行教練:李婉蓉, 林志鴻  
李品霓 劉婧棠 張芮瑜 吳芯妤 蘇唯捷 林芮晴 詹芮安 陳筱曦 潘一靚  
江東瑾 林俐 陳苾瑄

## 九、小男六年級 A

### 1、屏東市

領隊:蘇丁進 執行教練:林益弘 管理:陳銘涓  
郭庭睿 黃奕善 涂元皓 白宗右 張碩恩 秦禹傑 劉奕琦 黃孟昇 邱泓瑞  
陳柏宏

### 2、內埔鄉

領隊:張文忠 執行教練:林志鴻, 陳冠宇 管理:陳俊義  
邱鈺昇 鄭兆幃 溫秉軒 陳奕升 劉宥澤 林品宏 江東道 張琮揮 陳林威廉  
吳昕諺 李科佑 余浩文

### 3、泰武鄉

領隊:王國亨 執行教練:張家驥 管理:夏鳳鳳

邱辰樺 高侑廷 朱詠群 江研競 謝佳佑 田正隆 潘奕焜 孫士鈞 郭承恩  
何以皓

#### 4、萬丹鄉

領隊:張庭炎 執行教練:郭維特, 鄭志良 管理:陳寶升  
林唯誌 湯哲愷 吳幸德 陳顯龍 李育丞 陳均 薛翔誌 陳佑恩 黃嵩迪  
姬定楷 黃秉虔 楊景棠

#### 5、瑪家鄉

領隊:黃善祺 執行教練:魏珮芸 管理:溫蕎鑒  
戴振宇 柯奕辰 廖高育翔 央宇宸 蔡承翰 張浩澤 吳聖韋 廖高希恩

#### 6、潮州鎮

領隊:張振茂 執行教練:連品杰, 黃國豪  
潘子瑋 卓揚翰 宋祐霆 施宇翔 馮貝克 連晉 李東翰 林政翰 陳良嘉  
蔡睦樊 林柏宣 李凱葳

#### 7、霧台鄉

領隊:鍾祥憑 執行教練:陳勁瑋 管理:陳克群  
巴天 麥里奧 張宇安 吳宇安 杜佑謙 巴牧晨 涂以撒 吳宇威 達慕拉. 阿彼努  
江承羿 顏凱倫 巴虎

### 十、小女六年級 A

#### 1、屏東市

領隊:李國政 執行教練:蕭鴻銘 管理:葉長青  
沙泳軒 周宥彤 張芸熙 劉子嘉 曾子曦 高子晴 高子婷 鄭心昀 李霈恩

#### 2、九如鄉

領隊:王錦裕 執行教練:潘品蓁  
洪榆喬 郭玉婕 莊苡凡 林昕妮 趙若澂 邱琪媛 黃妍晞

#### 3、枋寮鄉

領隊:劉富陞 執行教練:江憶均, 鍾秀英 管理:林巧雯  
柯心媛 柯奕汝 周昱璇 傅苡蔓 陳鍾期 高卉晶 高丞好 白睿宜 柯芊瑜  
楊語婕 蔡幸璇 蘇鈺涵

### 十一、小男五年級 B

#### 1、瑪家鄉

領隊:黃善祺 執行教練:陳世光 管理:李庭易  
央宇峻 高宸皓 蔣逸華 戴靖霖 趙子杰 張祈勳 卓博脩



## 十二、小女五年級 B

### 1、屏東市

領隊:陳振賢 執行教練:謝佳宇, 陳柏翔 管理:王淑娟  
東瑜 劉子菱 張桂曼 陳宥妍 李培楓 柯伶宜 簡巧安 林采瑩 黃夏飛  
陳維玲 黃于欣 陳亮伊

## 十三、小女六年級 B

### 1、屏東市

領隊:曾敬明 執行教練:鄒關禮, 陳柏翔 管理:黃家婷  
李若潔 高珮慈 林子瑜 潘駢瑄 郭禹玆 張德慈 吳佩妍 謝昀希 陳妍璇  
黃歆棠 陳宥均 林霏晴

## 十四、機關男子組

### 1、三地門鄉

領隊:曾有欽 執行教練:藍文屏 管理:杜君怡  
包智緯 高志偉 歸政平 宋運勝 林宇白 林昇 潘永光 涂陳杰 謝志龍  
蘇鈺軍 王約翰 曾智雄 羅家堯 宋造福 潘祐群

### 2、牡丹鄉

領隊:潘壯志 執行教練:蔡重仁 管理:耶寶·賈佳法子  
趙偉廷 董尚斌 陳江異 邱仲文 林志堅 高不愚 黃英杰 張漢光 葉子孝  
詹宗晏 唐懷安 陳志憲 蔡政宏

### 3、來義鄉

領隊:莊景星 執行教練:黃進城 管理:李泳儀  
張文彥 卓德明 葉志豪 黃克威 李飛明 高來成 黃進城 彭志翔 京武·撒伶  
曾偉鈞 許冠傑 廖自強 王廉鋒 阿武勒

### 4、春日鄉

領隊:沈秋花 執行教練:林瑋青 管理:李金德  
李金德 楊宏恩 王鵬輝 林仲韓 楊明振 方紹軍 高啟帆 彼亞·迦  
周宸緯 陳光祖 王吉順 王文城 梅宏偉 楊文翰 伍法伊得 白竣杰

### 5、泰武鄉

領隊:潘明福 管理:袁紹華  
朱彥明 傅駿維 王偉成 謝恩賜 湯文雄 陳至昕 林國豪 王耀偉 曾耀宗  
卡拉依  
樣·郎阿 高曉娟 陳柔辰 鍾世凱 倪志遠 丁克強  
祿

### 6、獅子鄉

領隊:朱宏恩 執行教練:陳明貴 管理:詹閱勝  
汪保華 朱文龍 藍自衿 洪俊浩 蔡特文 何政軍 呂銘浩 方幸一 謝志強  
高基銘 朱彥政 林宏文 李聖龍

## 7、霧台鄉

領隊:巴正義 執行教練:麥金龍 管理:許淑芳

巴正義 沙世光 巴仁昌 麥恩典 杜忠次 巴德祥 巴照宏 禹哲瑞 柯俊浩  
潘俊豪 杜功華 盧劭華 杜繼宗 呂傳偉 杜邵軒

## 8、農業處

領隊:蕭春輝 執行教練:葉運開 管理:吳靜惠,郭志偉

謝銘軒 陳羿勳 黃冠倫 李肇梁 陳文能 徐育祥 鍾文元 郭志偉 黃鼎基  
黃勝隆

## 9、社會處

鄧福霖 陳彥均 余朕 郭仲維 張嘉哲 陳致嘉

## 10、消防局

陳維浚 陳文奕 戴慶雄 楊勝傑 陳祈樺 吳佩芳 劉恩情 王春原 戴永宗  
陳金豐 鄭智傑 張仡迪 陳世鴻 石邦呈 羅世傑

## 11、警察局

領隊:戴台捷 管理:蘇偉荃

許承恩 張金豐 涂建成 江啟超 阮顯傑 蔡曜陽 張裕忠 鍾富升 李天寶  
楊勝福 林錦文 王登永 林明鋒 郭良雄 麥信忠

## 十五、機關女子組

### 1、三地門鄉

領隊:鍾富來 執行教練:林明珠 管理:唐秀美,杜美娟

田淑娟 馮芷璇 藍昀婷 陳雅玲 宋漣漪 高雨潔 洪琳雅 陳貴珍 陳美玲  
陳淑樺 林淑儀 華秀琴 江屏 陳佳筠 洪秋梅

### 2、牡丹鄉

領隊:潘壯志 執行教練:蔡重仁 管理:耶寶·賈佳法子

陳若雁 鄭佩玲 周家萱 林曉菁 蔡汝欣 邱蓮芬 劉曉萍 姚季妘 洪瑋禎  
陳雅玲 冷兒·卡勒 森婉婷 謝玫珍 芙

### 3、佳冬鄉

領隊:林玫君

王雅微 賴秋惠 林千又 蕭雯馨 林玫君 楊佳玲 黃于馨 潘慧華 邱嵐茵

### 4、來義鄉

領隊:莊景星 執行教練:高錢妹 管理:李泳儀

莊智惠 賴美婷 彭筱薇 高秀玲 高婉貞 王宣晴 高錢妹 謝佩妤 王若彤  
熊桂花 曾婉玲 黃家祈

## 5、春日鄉

領隊:沈秋花 執行教練:李金德 管理:卓依蓁

林瑋青 楊郁芳 戴慧芳 李小花 吳于庭 林依雯 宋金鳳 陸恒慈 胡雅惠  
曾秋香 王淑慎 王雪芳 古亞媛 孫紫芊 廖曉雯

## 6、獅子鄉

領隊:朱宏恩 執行教練:東家榮 管理:周雅嵐

簡亞珍 董婕妤 邱秀美 吉萱 胡昕儀 甘秀玲 謝瑋姍 卓聖慈 施怡萍  
李千慧 昌王彥瑛 羅靜婷 陳俐璋

## 7、農業處

領隊:李繼雅 執行教練:歐盈廷 管理:陳美麗

江如慎 吳靜惠 何美萱 陳佑汝 羅婉瑜 黃湘凌 鍾明恩 潘淑慧 蕭婉瑜  
鄭韻玟 林詒卿

## 8、社會處

許幸琪 周鈺琦 林衣淳 江育萱 周詩晴 洪慈敏 李玟 顏佑潔 蘇卉芯  
張毓心 陳俐涵 賴佳怡 湯玉其 古紹嬛 吳竹萍

## 9、衛生局

領隊:許宸秣 管理:魏素惠

柯惠萍 江桂英 汪婕妤 王慧文 張彤汝 龍秀花 藍雪琳 盧雪娟 楊貴妃  
李海綾 周秋芬

## 10、屏東縣政府長期照護處

周家寧 王敬屏 孫佩如 王秀玉 李薇梅 柳佩芸 陳怡 何牧惠 蔡舒庭

## 十六、國小學校男子組

### 1、屏南視導區

領隊:詹孟傑

陳寶升 李再和 黃國栓 陳榮華 陳小芬 陳榮芳 林育德 周克環 陳振賢  
潘德忠 陳富傑 陳柏翔 鄭志良 蔡徐翊 林鼎宗

## 十七、國小學校女子組

### 1、屏北視導區

領隊:郭小蘋 執行教練:黃家婭 管理:陳靜容

尤燕翎 利沛娟 黃家婭 蔡沛珊 鍾乙禎 王淑娟 賴蓮美 藍玉芬 陳書馨  
郭小蘋 張惠敏 張聖恩 楊秋恩 藍惠琴 朱慧珍

### 2、屏南視導區

領隊:鄭鴻博

陳奕旬 陳奕廷 黃柔錚 陳亭蓉 李韋賢 林曉均 葉吳佳君 黃馨誼 徐如君  
賴佩好 張簡安容 葉倍伶

# 113 年屏東縣運暨公教聯合運動會排球比賽名單

## 一、社男

三地門鄉：鍾炤培 郭文榮 鍾定峰 黃柏豪 史聖祥 鍾坤城 傅耀偉 全田昊恩 許正亮 包懷安  
蔡人傑 葉呈斌  
內埔鄉：林哲銘 鍾陳愷 林俊宇 陳奇恩 鄭基恩 周士平 熊梓瑋 林建維 鍾卓均 鍾智超 楊竣羽  
李亞峻  
來義鄉：王鈺淵 蔣政育 孔家軒 江晨豪 洪宇安 尤駿洋 孟昊 江晨瑞 董尚謙 劉恩高 高沅昊  
林邊鄉：阮上軒 潘子軒 李瑋軒 陳天順 張峰銘 陳鎮安 鄭谷超 鄭啟宏 陳家宇 曹詠勝 鄭建成  
鄭克斌  
長治鄉：蔡沛典 蔡澄宥 涂建成 林乃勤 王子龍 陳金彰 陳國斌 陳國軒 徐偉唐 徐偉倫 陳榮富  
陳展鴻  
恆春鎮：張育誠 張庭愷 譚之歡 朱桓誼 吳振焜 林忠義 林冠宏 陳乃奇 陳嘉鴻 趙人鋒 潘啟文  
蘇適  
萬丹鄉：郭維特 葉文煌 楊展睿 鄭景謙 葉宸安 李伯恩 鍾昱鞍 陳冠丞  
滿州鄉：周書安 許嘉威 張耕銘 李佳凱 曾益軒 楊昇儒 鍾武志 潘建成 劉信方 潘明鴻 潘文聖  
潘顯羊  
潮州鎮：連品杰 吳政哲 張庭維 何昌憲 邱庭瑋 曾義深 蘇育弘 李柏翰 張博智 黃冠勳 吳哲瑛  
傅庭皓  
屏東大學：有泉俊 梁齊尹 陳思誠 鄒麟 盧宣丞 廖浩宇 李清璋 鍾厚綸

## 二、社女

三地門鄉：王海燕 高欣宜 許瑜落 柯育婷 何亮妤 鍾媛媛 田筱柔 柯祖筠 何心云 杜以斯帖 曾馨  
內埔鄉：鍾侑芹 鍾依潔 袁挹倫 蔡怡伶 周佩玟 謝雨恩 涂玄亞 李 瑄 孫盈茹 陳姿佑 陳毓庭  
劉萱蘋  
恆春鎮：陳怡婷 張雅嵐 張雅雲 陳品儒 陳琇娃 劉家妤 陳亭嫻 劉子瑜 蘇宇萱 蘇宇湘 林育如  
潘思融  
屏科大：黃于綺 蔡蕙妮 葉倪妃 吳晏綾 陳維柔 李思妤 蔡念佑 黃聖雅 吳紫婕 蔣若蘭 許嘉玲  
嚴云辰  
屏東大學：許書華 蔡柏瑜 張芷綺 吳竟羚 陳芄蓁 張晏馨 戴慈靚 陳佩伶 沈立淇 林怡均 柯嘉岑  
王翊嘉

## 三、高男

國立屏中：戴英軒 張晨揚 張容銓 鄭廷佑 藍浚宇 高言劭 董育廷 包晟旻 秦書晨 徐薪凱 郭亦軒  
蔡宗哲  
國立潮中：潘宏洋 吳柏承 杜承霖 張同君 洪孟鈞 陳垣郡 石庭淵 何昭佑 周有為 曾 翊 何皓維  
杜呈昊  
美和高中：黃世任 曾宏騰 張家碩 林孟沁 林欣安 李安睿 潘力鴻 陳昇文 潘品丞 鄭兆文 柳睿哲  
朱泓緯  
屏榮高中：李浚亦 李駿 林翰杰 簡千丰 鍾育恩 鄭瑋杰 林聖恩 曾浩晟 吳榮吉 武睿恩 林泓璋  
施予恩  
民生家商：葉謙 王建民 余東諺 利源馥 杜丞浩 薛耀祖 田紹凱 李晨恩 梁品堯 阮浩恩 卿暉恆  
謝宇杰

屏北高中：王昊瑀 樂勒滿·安里夫 林家辰 黃少希 高子毅 許正安 陳建銘 柯家瑞  
東港高中：黃梓家 林恩宇 李秉澄 鄭浩明 陳玄鈞 林世澤 王皓平

#### 四、高女

國立屏女：蔣馥丞 陳品璇 陳慈茹 郭書玘 陳湘妤 楊詠晴 陳卉勛 劉佩辰 謝舒栢 張宇彤 王昀臻  
大同高中：林怡辰 王家秦 林恩仔 陳芯汝 李佳穎 陳婕恩 周芙榛 蘇子涵 郭映澧 陳亭瑋 邱靖茹  
高恩慈  
枋寮高中：林采臻 鄭惠馨 林璽 陳忻甯 潘語晨 陳芯妤 張芷澂 薛玉燕 宋湘薰 樊佳臻 田妤晴  
屏榮高中：陳詩庭 潘怡安 楊晴 邱子惟 林靜瑄 沙軒瀧 周祈恩 簡君瑜 李芋穎 羅歌安 丁歆柔  
包詩涵  
屏北高中：杜怡彤 溫瑋庭 羅雅芳 呂恩琳 盧天希 洪雋儀 巴亞萱 邱葦禕 施千慧 溫諦 高辰希  
盧玟好

#### 五、國男

明正國中：李晨奕 王昱權 李家聿 陳羿勛 董煜程 顏佳樂 王以軒 張駿沂 黃子威 涂洋溢 蔡典祥  
涂亞烈  
至正國中：麥智傑 陳彥甫 陳子翔 蔡侑霖 蕭丞佑 翁源泓 高廷睿 羅歡林 林柏均 葉于誠 楊健成  
高喆安  
內埔國中：張單佑 鄭雋 劉子睿 李崱霆 胡耿翔 葉子漢 陳佳樂 羅于捷 金祈佑 吳家豐 李 羿  
羅予宸  
潮州國中：黃偉倫 周洹郁 蔡煜承 賴浩君 許家郡 謝勝歲 黃亞瑟 潘泓莆 楊昀睿 鄭文鈞 林惇聖  
吳致佑  
萬丹國中：林宏哲 郭世熙 郭永文 藍聖凱 施泳宏 黃楷恩 鄧宇歲 陳瑞霖 蕭世聖 林韋成  
新園國中：陳冠銘 鄭丞祐 陳佳鉉 謝信安 劉昊宇 黃琛勛 張品睿 李東育 李宥穎 洪業恩 田柏樂  
陳宥霖  
林邊國中：蔡和祐 陳昱豪 謝博喆 陳桐安 顏羣錦 沈威誌 陳毅諺 沈承翰 林士玄 薛成峻  
瑪家國中：潘率 李政峰 包玄瑞 杜承孝 余叡 盧平 盧安 羅逸 麥樂崙 何允浩 杜柏昊 陳緯軒  
泰武國中：何祖茗 邱暉寬 池宇安 紀勝恩 邱彥國 何以安 陳少文 閻德烈 邱辰祐 卿暉格 許奕祥  
許柏奕

#### 六、國女

來義高中：程慈軒 高維晨 陳芝吟 張紫妍 蔡瑤霏 倪萱蓁 高采芯 鄧雨晴 周恩予  
明正國中：黃芷儀 劉妤婕 翁怡驊 吳玗樂 曾恩心 劉姿妘 陳雨憶 陳琪昕 許惇彥 李侑璇 鄭卉喬  
劉堇楨  
至正國中：巴蕾 杜語晞 鍾恩慈 潘 菲 曹恩綺 蕭子棠 張涵甯 高家婕 曾 妮 林佑君 李琇珍  
杜愷瑜  
內埔國中：李禹琪 劉庭雯 李宥慈 謝沂恩 邱承臨 李昀宸 邱承璽 林佩岑 賴琳恩 鄭怡汝 鄧子嫻  
曾郁涵  
萬丹國中：魏秀清 林雨潔 李曉蓉 夏雅柔 簡廷紘 李翊岑 李品萱 李采穎 李奕靚 李翊瑄 蔡諭萱  
陳沛玕  
新園國中：王品瑜 王晨妤 陳喬羽 朱子云 林薰 王意煊 樊珉岑 柯念伶 沈芝綺 黃晶儀 王姿蓉  
李芊逸  
瑪家國中：董璿 杜晨臻 鍾圓圓 潘佳恩 羅雅妍 王暉昕

## 七、小男五年級

屏東市 A：江秉烜 鄒峻丞 鄧風奐 陳俊希 陳禹傑 饒宥翔 陳宥杉 簡宥丞 楊翊  
三地門鄉 A：楊大慶 鍾明晉 陳嘉駿 陸硯中 曾陳 陳東凱 雷可丞 幸陳東豪 鄭弘起 楊大可  
泰武鄉 A：田正浩 潘承祐 孫士堯 何侑庭 賴祈佑 潘唯丞 潘瑋承 何冠勳 王維 高丞漢 何沛澄  
萬丹鄉 A：李柿宥 湯程曉 韓先宸 魏呈軒 薛翔睿 劉祐鉸 王羽義 許丞揚 簡靖璿 盧羿辰 陳政誼  
黃聖鈞  
瑪家鄉 A：徐翌淳 馬子駿 包彥柏 吳祁騰 周禹諾 謝子揚 周百炫 徐瑪妮  
瑪家鄉 B：央宇峻 高宸皓 蔣逸華 戴靖霖 趙子杰 張祈勳 卓博脩  
霧台鄉 A：柯謙碩 柯佳諾 羅恩 張以熙 杜憫加 陳宇豪 杜宸叡 池丞俊 柯大沅 麥允浩 張艾斯  
陳恩宇

## 八、小女五年級

屏東市 B：東瑜 劉子菱 張桂曼 陳宥妍 李培楓 柯伶宜 簡巧安 林采瑩 黃夏飛 陳維玲 黃于欣  
陳亮伊  
內埔鄉 A：李品霓 劉婧萊 張芮瑜 吳芯妤 蘇唯捷 林芮晴 詹芮安 陳筱曦 潘一靚 江東瑾 林俐  
陳苡瑄

## 九、小男六年級

屏東市 A：郭庭睿 黃奕善 涂元皓 白宗右 張碩恩 秦禹傑 劉奕琦 黃孟昇 邱泓瑞 陳柏宏  
內埔鄉 A：邱鈺昇 鄭兆幃 溫秉軒 陳奕升 劉宥澤 林品宏 江東道 張琮揮 陳林威廉 吳昕諺  
李科佑 余浩文  
泰武鄉 A：邱辰樺 高侑廷 朱詠群 江研競 謝佳佑 田正隆 潘奕焜 孫士鈞 郭承恩 何以皓  
萬丹鄉 A：林唯誌 湯哲愷 吳幸德 陳顯龍 李育丞 陳均 薛翔誌 陳佑恩 黃嵩迪 姬定楷 黃秉虔  
楊景棠  
瑪家鄉 A：戴振宇 柯奕辰 廖高育翔 央宇宸 蔡承翰 張浩澤 吳聖韋 廖高希恩  
潮州鎮 A：潘子瑋 卓揚翰 宋祐霆 施宇翔 馮貝克 連晉 李東翰 林政翰 陳良嘉 蔡睦樊 林柏宣  
李凱葳  
霧台鄉 A：巴牧晨 涂以撒 吳宇威 達慕拉 阿彼努 江承羿 顏凱倫 巴虎 巴天 麥里奧 張宇安  
吳宇安 杜佑謙

## 十、小女六年級

屏東市 A：沙泳軒 周宥彤 張芸熙 劉子嘉 曾子曦 高子晴 高子婷 鄭心昀 李霽恩  
屏東市 B：李茗潔 高珮慈 林子瑜 潘駢瑄 郭禹鈺 張德慈 吳姍妍 謝昀希 陳妍璇 黃歆棠 陳宥均  
林霽晴  
九如鄉 A：洪榆喬 郭玉婕 莊苾凡 林昕妮 趙若澂 邱琪媛 黃妍晞  
枋寮鄉 A：柯心媛 柯奕汝 周昱琄 傅苾蔓 陳鍾期 高卉晶 高丞妤 白睿宜 柯芊瑜 楊語婕 蔡幸璇  
蘇鈺涵

## 十一、機關男子

三地門鄉：包智緯 高志偉 歸政平 宋運勝 林宇白 林昇 潘永光 涂陳杰 謝志龍 蘇鉄軍 王約翰  
曾智雄 羅家堯 宋造福 潘祐群  
牡丹鄉：趙偉廷 董尚斌 陳江異 邱仲文 林志堅 高不愚 黃英杰 張漢光 葉子孝 詹宗晏 唐懷安  
陳志憲 蔡政宏  
來義鄉：彭志翔 京武.撒伶阿武勒 曾偉鈞 許冠傑 廖自強 王廉鋒 張文彥 卓德明 葉志豪 黃克威  
李飛明 高來成 黃進城  
春日鄉：李金德 楊宏恩 王鵬輝 林仲韓 楊明振 方紹軍 高啟帆 彼亞·迦伍法伊得 白竣杰  
周宸緯 陳光祖 王吉順 王文城 梅宏偉 楊文翰  
泰武鄉：朱彥明 傅駿維 王偉成 謝恩賜 湯文雄 陳至昕 林國豪 王耀偉 曾耀宗  
卡拉依樣·郎阿祿 高曉娟 陳柔辰 鍾世凱 倪志遠 丁克強  
獅子鄉：汪保華 朱文龍 藍自衿 洪俊浩 蔡特文 何政軍 呂銘浩 方幸一 謝志強 高基銘 朱彥政  
林宏文 李聖龍  
霧台鄉：巴正義 沙世光 巴仁昌 麥恩典 杜忠次 巴德祥 巴照宏 禹哲瑞 柯俊浩 潘俊豪 杜功華  
盧劭華 杜繼宗 呂傳偉 杜邵軒  
農業處：謝銘軒 陳羿勳 黃冠倫 李肇梁 陳文能 徐育祥 鍾文元 郭志偉 黃鼎基 黃勝隆  
社會處：鄧福霖 陳彥均 余朕 郭仲維 張嘉哲 陳致嘉  
消防局：陳維浚 陳文奕 戴慶雄 楊勝傑 陳祈樺 吳佩芳 劉恩情 王春原 戴永宗 陳金豐 鄭智傑  
張仡迪 陳世鴻 石邦呈 羅世傑  
警察局：涂建成 江啟超 阮顯傑 蔡曜陽 張裕忠 鍾富升 李天寶 楊勝福 林錦文 王登永 林明鋒  
郭良雄 麥信忠 許承恩 張金豐

## 十二、機關女子

三地門鄉：田淑娟 馮芷璇 藍昀婷 陳雅玲 宋漣漪 高雨潔 洪琳雅 陳貴珍 陳美玲 陳淑樺 林淑儀  
華秀琴 江屏 陳佳筠 洪秋梅  
牡丹鄉：陳若雁 鄭佩玲 周家萱 林曉菁 蔡汝欣 邱蓮芬 劉曉萍 姚季妘 洪瑋禎 陳雅玲  
冷兒.卡勒芙 森婉婷 謝玫珍  
佳冬鄉：王雅微 賴秋惠 林千又 蕭雯馨 林玫君 楊佳玲 黃于馨 潘慧華 邱嵐茵  
來義鄉：莊智惠 賴美婷 彭筱薇 高秀玲 高婉貞 王宣晴 高錢妹 謝佩妤 王若彤 熊桂花 曾婉玲  
黃家祈  
春日鄉：林瑋青 楊郁芳 戴慧芳 李小花 吳于庭 林依雯 宋金鳳 陸恒慈 胡雅惠 曾秋香 王淑慎  
王雪芳 古亞媛 孫紫芊 廖曉雯  
獅子鄉：簡亞珍 董婕妤 邱秀美 吉萱 胡昕儀 甘秀玲 謝瑋姍 卓聖慈 施怡萍 李千慧 昌王彥瑛  
羅靜婷 陳俐瑋  
農業處：江如慎 吳靜惠 何美萱 陳佑汝 羅婉瑜 黃湘凌 鍾明恩 潘淑慧 蕭婉瑜 鄭韻玟 林詒卿  
社會處：許幸琪 周鈺琦 林衣淳 江育萱 周詩晴 洪慈敏 李玟 顏佑潔 蘇卉芯 張毓心 陳俐涵  
賴佳怡 湯玉其 古紹嬛 吳竹萍  
衛生局：柯惠萍 江桂英 汪婕妤 王慧文 張彤汝 龍秀花 藍雪琳 盧雪娟 楊貴妃 李海綾 周秋芬  
屏東縣政府長期照護處：周家寧 王敬屏 孫佩如 王秀玉 李薇梅 柳佩芸 陳怡 何牧惠 蔡舒庭

## 十三、國小學校男子

屏南視導區：陳寶升 李再和 黃國栓 陳榮華 陳小芬 陳榮芳 林育德 周克環 陳振賢 潘德忠  
陳富傑 陳柏翔 鄭志良 蔡徐翊 林鼎宗

#### 十四、國小學校女子

屏北視導區：陳書馨 郭小蘋 張惠敏 張聖恩 楊秋恩 藍惠琴 朱慧珍 尤燕翎 利沛娟 黃家婷  
蔡沛珊 鍾乙禎 王淑娟 賴蓮美 藍玉芬

屏南視導區：陳奕旬 陳奕廷 黃柔錚 陳亭蓉 李韋賢 林曉均 葉吳佳君 黃馨誼 徐如君 賴佩好  
張簡安容 葉倍伶



### 113年縣運暨公教運動會排球比賽時間表

場地		A	B	C	D	E	F	G	H	I
日期、時間										
11月29日	09:00	高男二	高男三	公教男A一	國女二	國女三		公教女A一	六男三	六男二
11月29日	10:00	高男一	國男A一	公教男A二	國女一	高女一		公教女A二	六男一	六女一
11月29日	11:00	高男五	國男B一	公教男B一	國女五	高女二		公教女B一	六女二	五男一
11月29日	12:30	高男六	國男C一	公教男B二	國女四	公教女A三		公教女B二	五男二	五男三
11月29日	13:30	高男四	國男A二	公教男A三	國女六	高女三		公教女A四	五女一	六男六
11月29日	14:30	高男七	國男B二	公教男A四	公教男B三	高女四		公教女B三	五男四	六男五
11月29日	15:30	高男八	國男C二	公教男B四	國女八	國女七		公教女B四	六男四	五男六
11月30日	09:00	社男A一	社男A三	公教男B七	公教男B六	公教男A六	公教女B六	公教女A六	公教女A七	五男五
11月30日	10:00	社男B一	社男B三	國男A三	公教男B五	公教男A七	高女五	公教女B七	公教女A五	五男八
11月30日	11:00	高男九	高男十	國男B三	公教男A五	高女六	社女一	公教女B五	六男七	五男七
11月30日	12:30	社男A二	社男A五	國男C三	公教男B八	公教男A八	社女二	公教女A八	六男八	六女三
11月30日	13:30	社男B二	社男B五	高男十一	國女九	國女十	社女三	公教女B八	六男九	六女四
11月30日	14:30	社男A四	社男A六	公教男決二	公教男決一	高女七	社女四	高女八	六男十	五男九
11月30日	15:30	社男B四	社男B六	國男決二	國男決一	國女十一	社女五	公教女決一	公教女決二	五男十
11月30日										
12月1日	09:00	社男決一	社男決二	國男決三	公教男決三	高女九	社女六	公教女決三	六男十一	五男十一
12月1日	10:00	高男十三	高男十二	國男決四	公教男決四	高女十	社女七	公教女決四	六男十二	五男十二
12月1日	11:00	社男決三	社男決四	國男決五	公教男決五	國女十二	社女八	公教女決五	六女五	六女六
12月1日	13:00	社男決五	高男十四	國男決六	公教男決六	國女十三	社女九	公教女決六	六男十三	五男十三
12月1日	14:00	社男決六	社男決七	國男決七	公教男決七	國女十四	社女十	公教女決七	六男十四	五男十四

# 113年縣運暨公教運動會排球比賽秩序表

比賽時間：113年11月29日至12月1日

比賽地點：內埔國民中學

## 公教機關男子組：12隊取6名

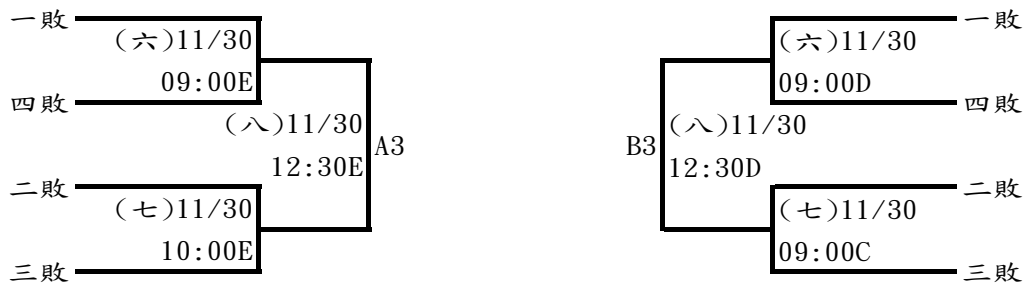
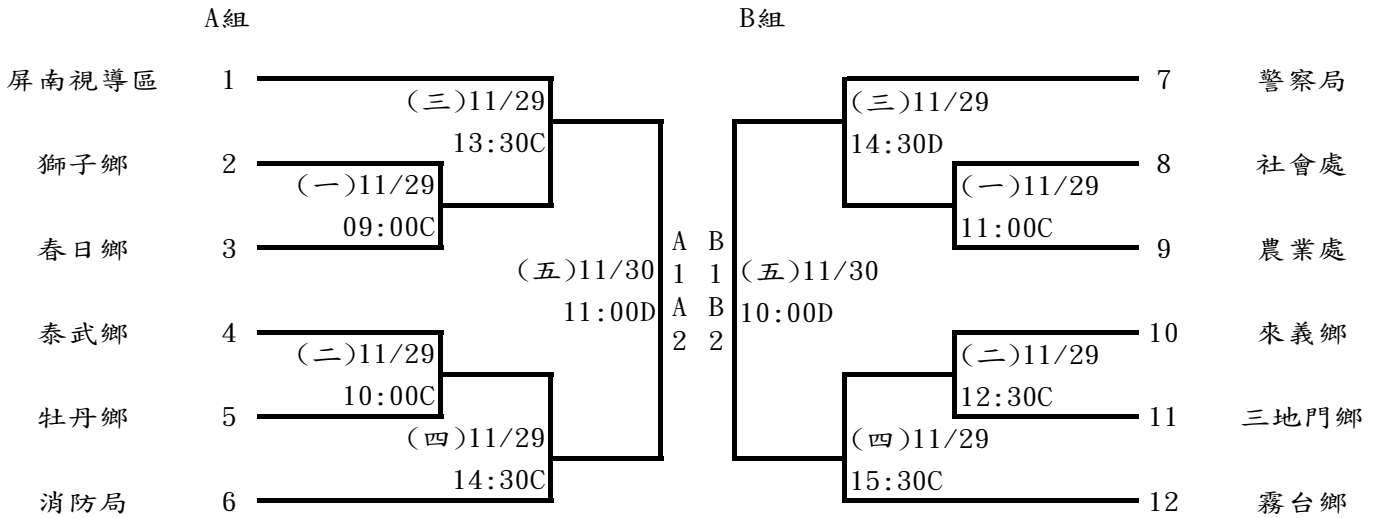

### 決賽

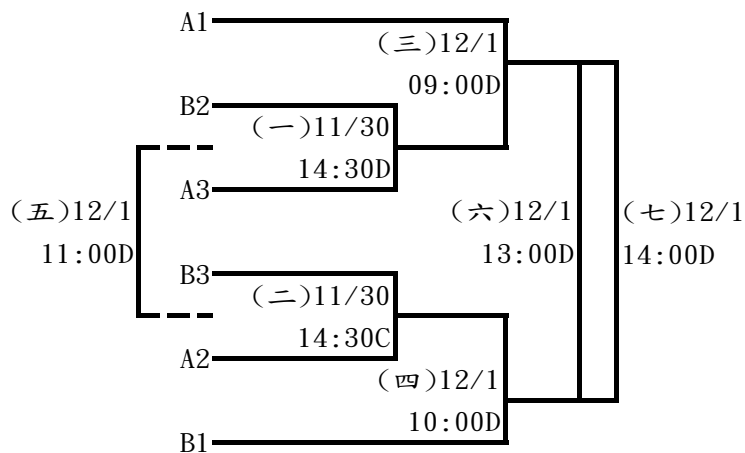

公教機關女子組：12隊取6名

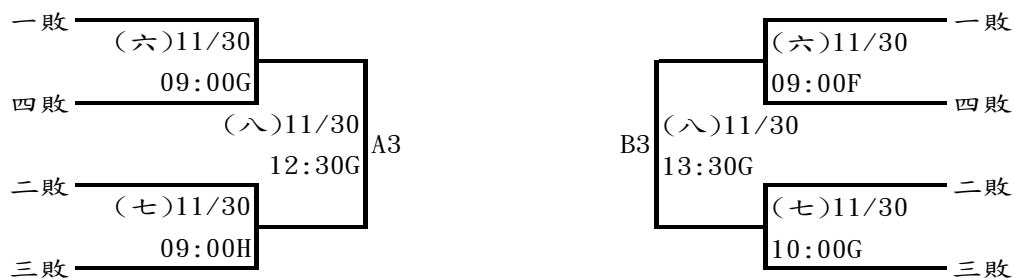
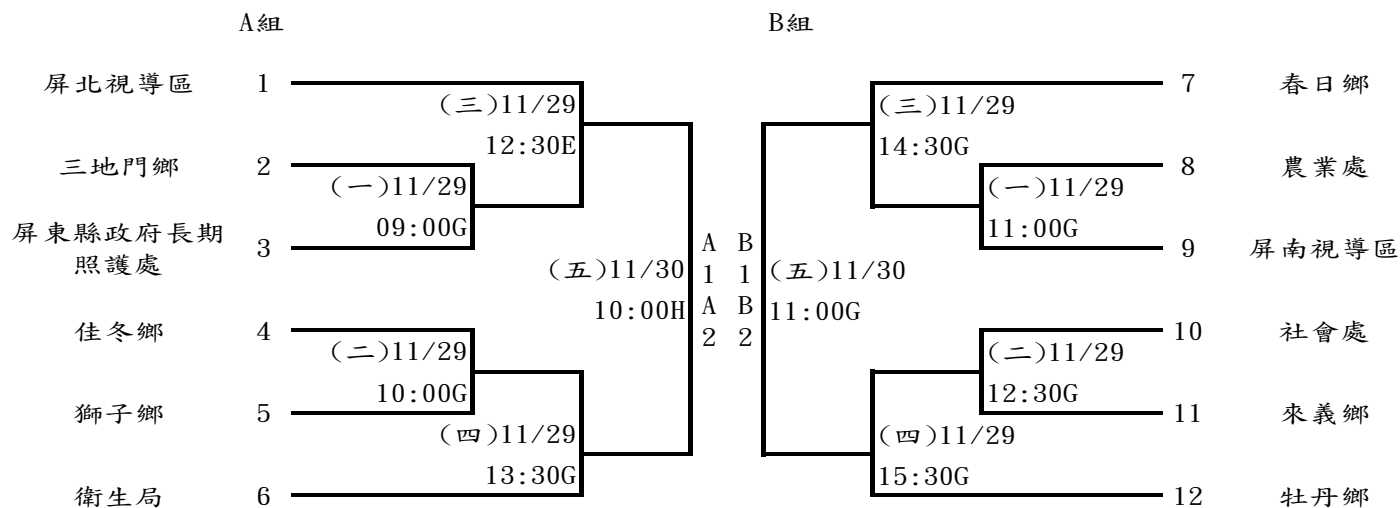

決賽

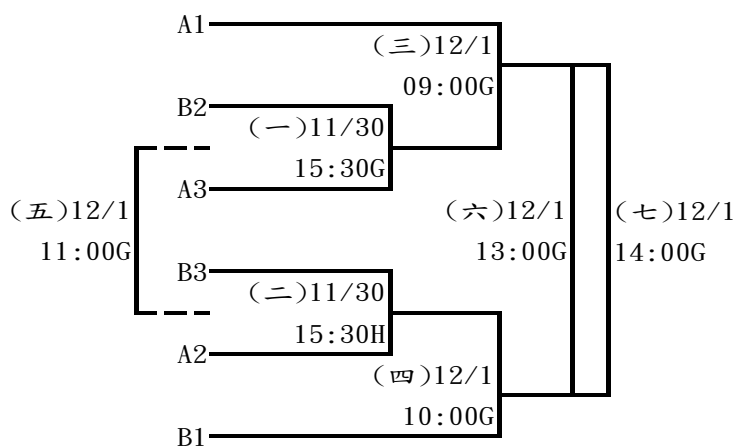

**社會男子組：10隊取6名**

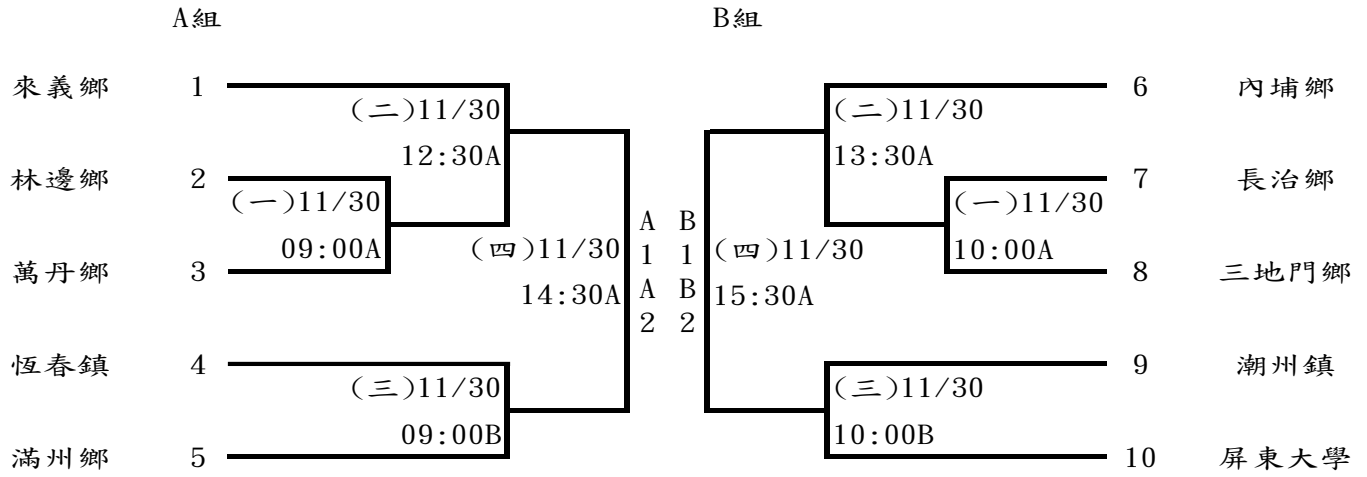

**決賽**

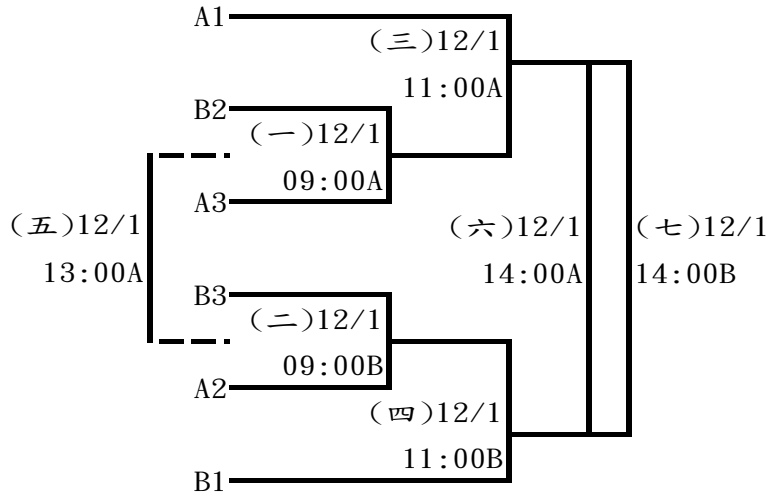

社會女子組：5隊取3名

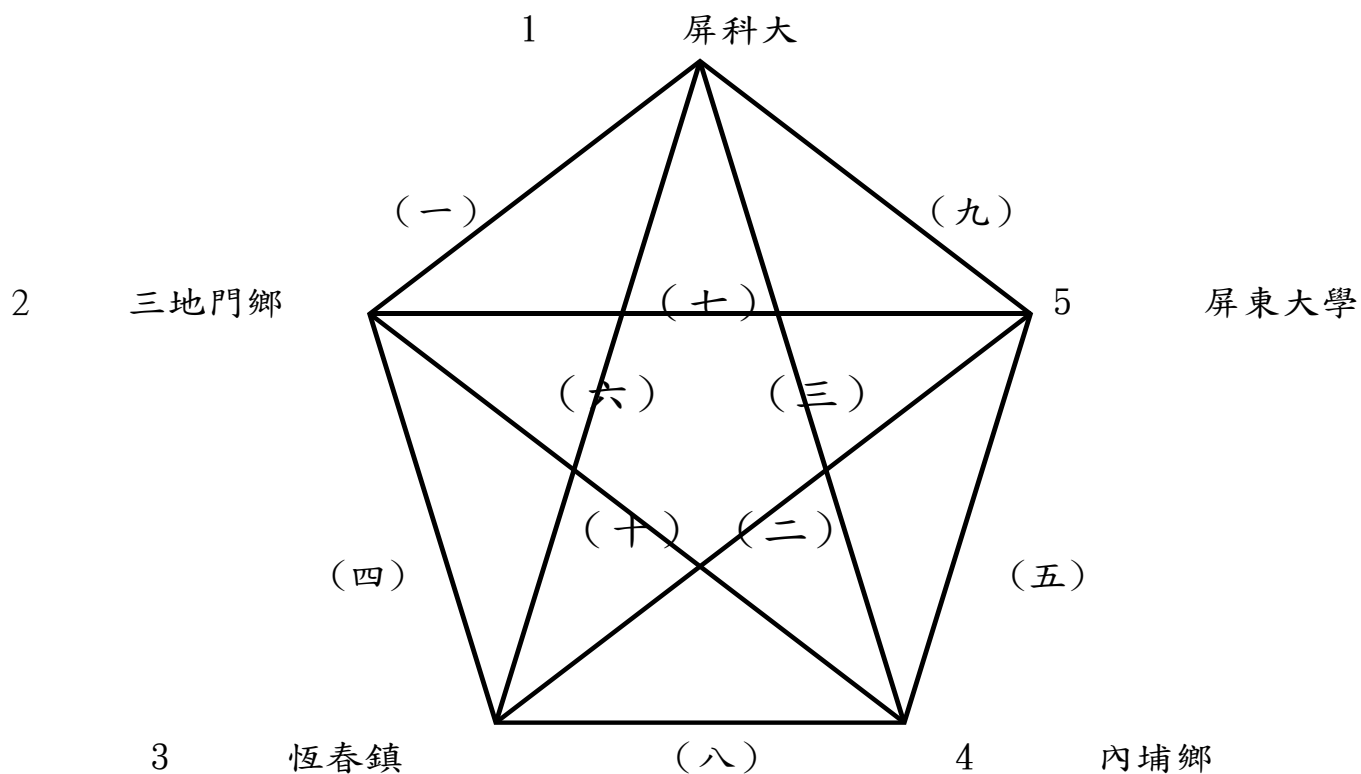

<u>(一)11/30</u>	<u>11:00F</u>	<u>屏科大</u>	<u>VS</u>	<u>三地門鄉</u>
<u>(二)11/30</u>	<u>12:30F</u>	<u>恆春鎮</u>	<u>VS</u>	<u>屏東大學</u>
<u>(三)11/30</u>	<u>13:30F</u>	<u>屏科大</u>	<u>VS</u>	<u>內埔鄉</u>
<u>(四)11/30</u>	<u>14:30F</u>	<u>三地門鄉</u>	<u>VS</u>	<u>恆春鎮</u>
<u>(五)11/30</u>	<u>15:30F</u>	<u>屏東大學</u>	<u>VS</u>	<u>內埔鄉</u>
<u>(六)12/1</u>	<u>09:00F</u>	<u>屏科大</u>	<u>VS</u>	<u>恆春鎮</u>
<u>(七)12/1</u>	<u>10:00F</u>	<u>三地門鄉</u>	<u>VS</u>	<u>屏東大學</u>
<u>(八)12/1</u>	<u>11:00F</u>	<u>恆春鎮</u>	<u>VS</u>	<u>內埔鄉</u>
<u>(九)12/1</u>	<u>13:00F</u>	<u>屏科大</u>	<u>VS</u>	<u>屏東大學</u>
<u>(十)12/1</u>	<u>14:00F</u>	<u>三地門鄉</u>	<u>VS</u>	<u>內埔鄉</u>

高中男子組：7隊取5名

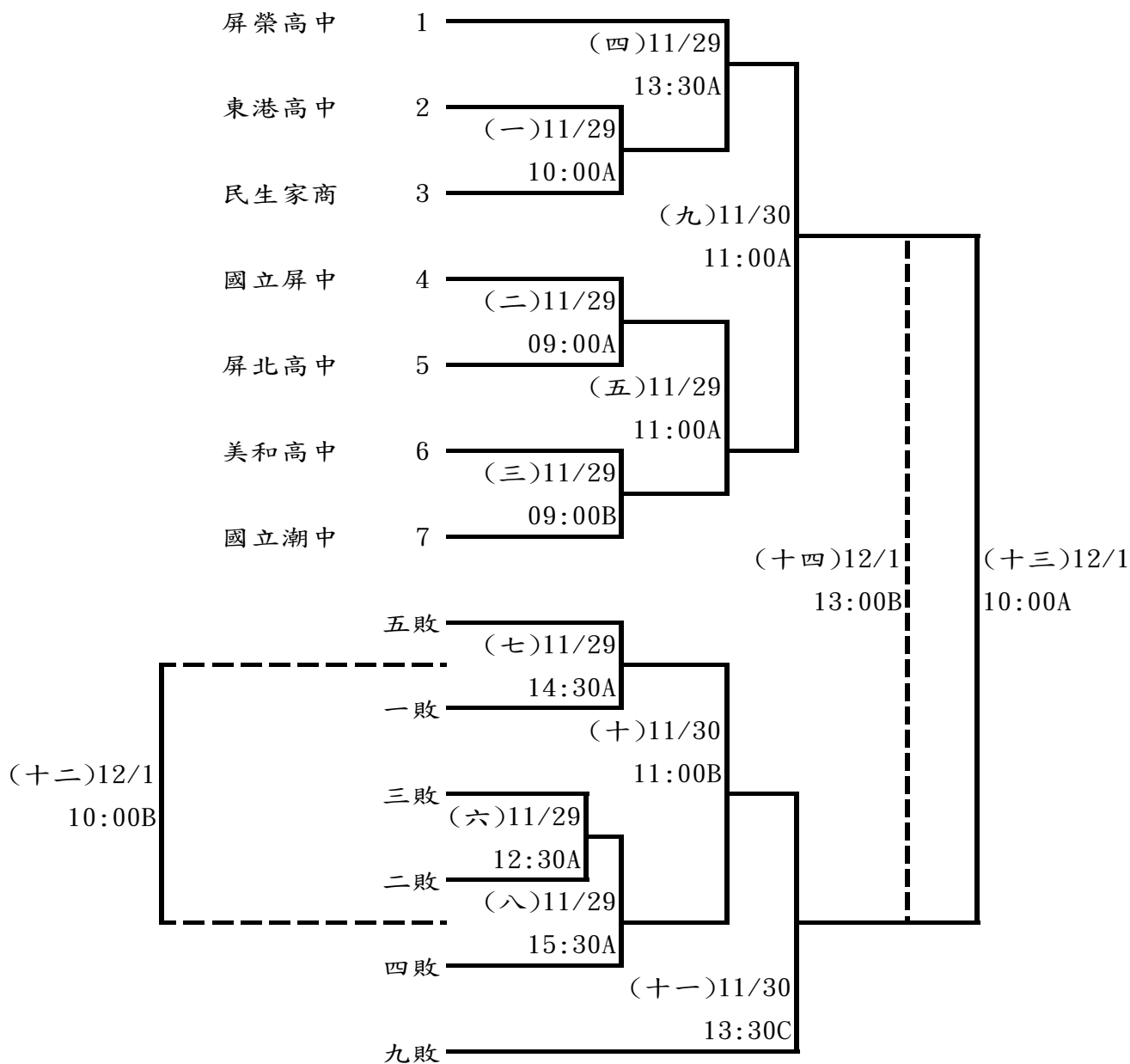

高中女子組：5隊取3名

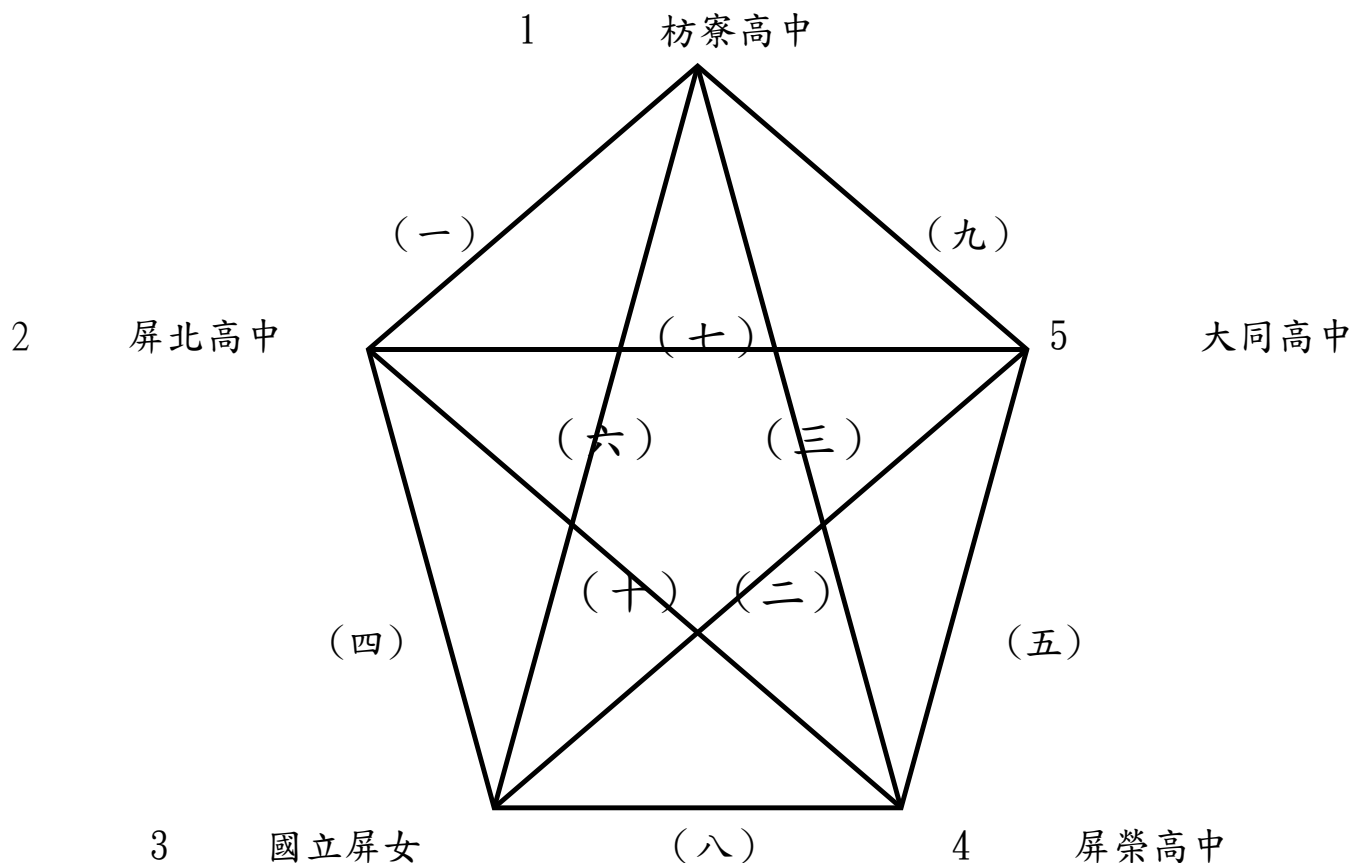

<u>(一)11/29</u>	<u>10:00E</u>	<u>枋寮高中</u>	<u>VS</u>	<u>屏北高中</u>
<u>(二)11/29</u>	<u>11:00E</u>	<u>國立屏女</u>	<u>VS</u>	<u>大同高中</u>
<u>(三)11/29</u>	<u>13:30E</u>	<u>枋寮高中</u>	<u>VS</u>	<u>屏榮高中</u>
<u>(四)11/29</u>	<u>14:30E</u>	<u>屏北高中</u>	<u>VS</u>	<u>國立屏女</u>
<u>(五)11/30</u>	<u>10:00F</u>	<u>大同高中</u>	<u>VS</u>	<u>屏榮高中</u>
<u>(六)11/30</u>	<u>11:00E</u>	<u>枋寮高中</u>	<u>VS</u>	<u>國立屏女</u>
<u>(七)11/30</u>	<u>14:30E</u>	<u>屏北高中</u>	<u>VS</u>	<u>大同高中</u>
<u>(八)11/30</u>	<u>14:30G</u>	<u>國立屏女</u>	<u>VS</u>	<u>屏榮高中</u>
<u>(九)12/1</u>	<u>09:00E</u>	<u>枋寮高中</u>	<u>VS</u>	<u>大同高中</u>
<u>(十)12/1</u>	<u>10:00E</u>	<u>屏北高中</u>	<u>VS</u>	<u>屏榮高中</u>

國中男子組：9隊取6名(分3組，每組取2名進決賽)

請各組第一名於(11/30下午預賽完成後)至大會抽籤，分組第一名抽1、4、6號籤，未到場者由大會代抽，預賽第二名的與同組分配在不同邊。

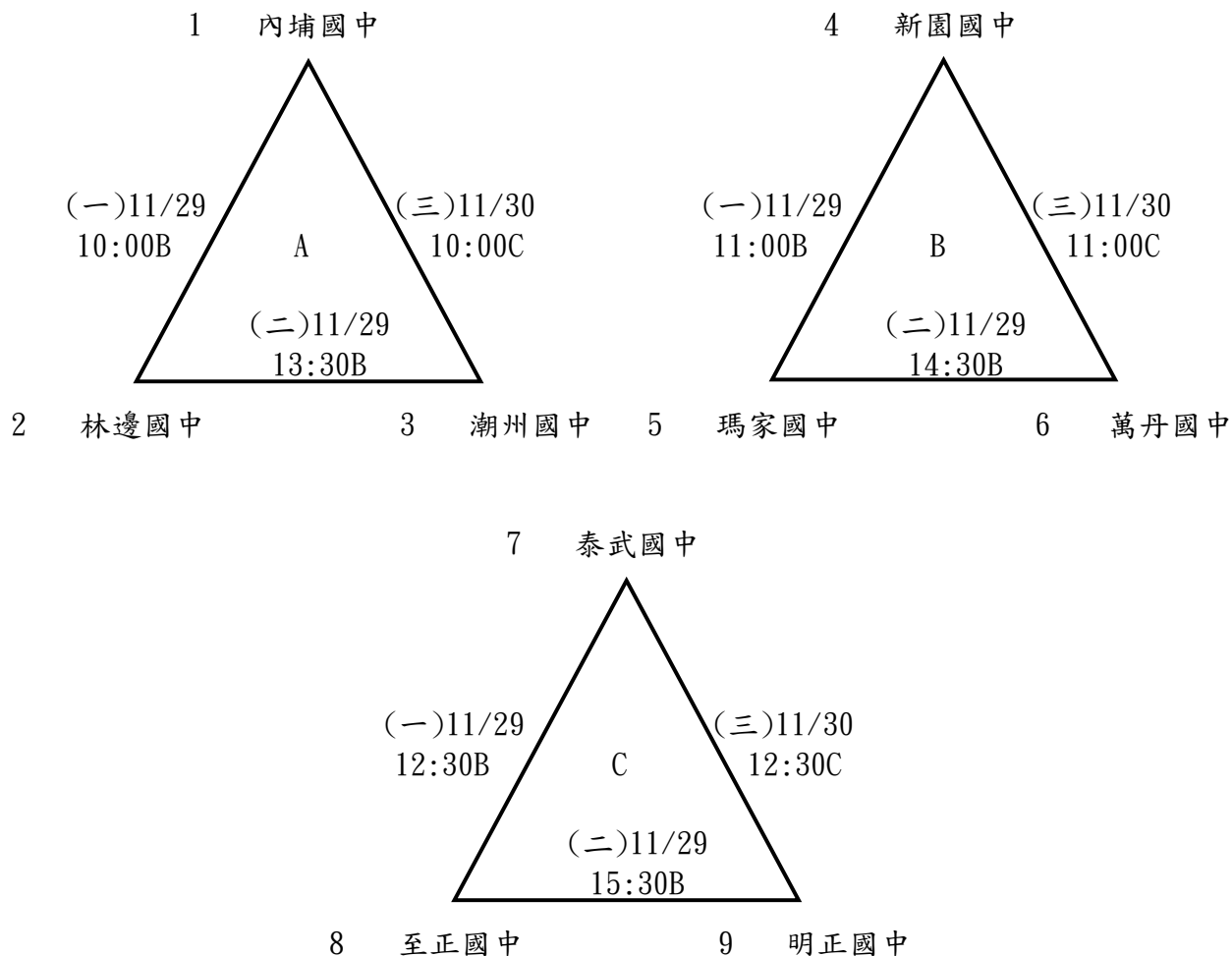

決賽

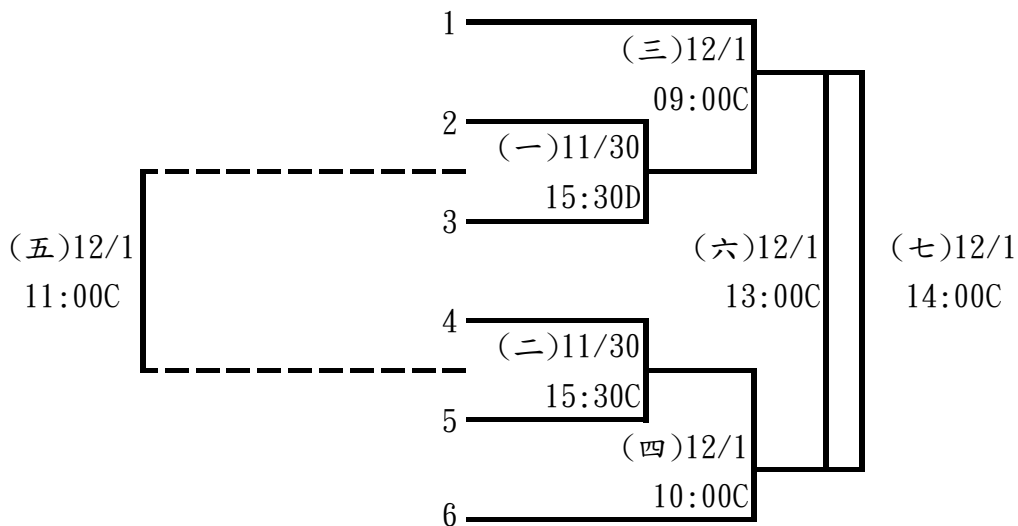



國中女子組：7隊取5名

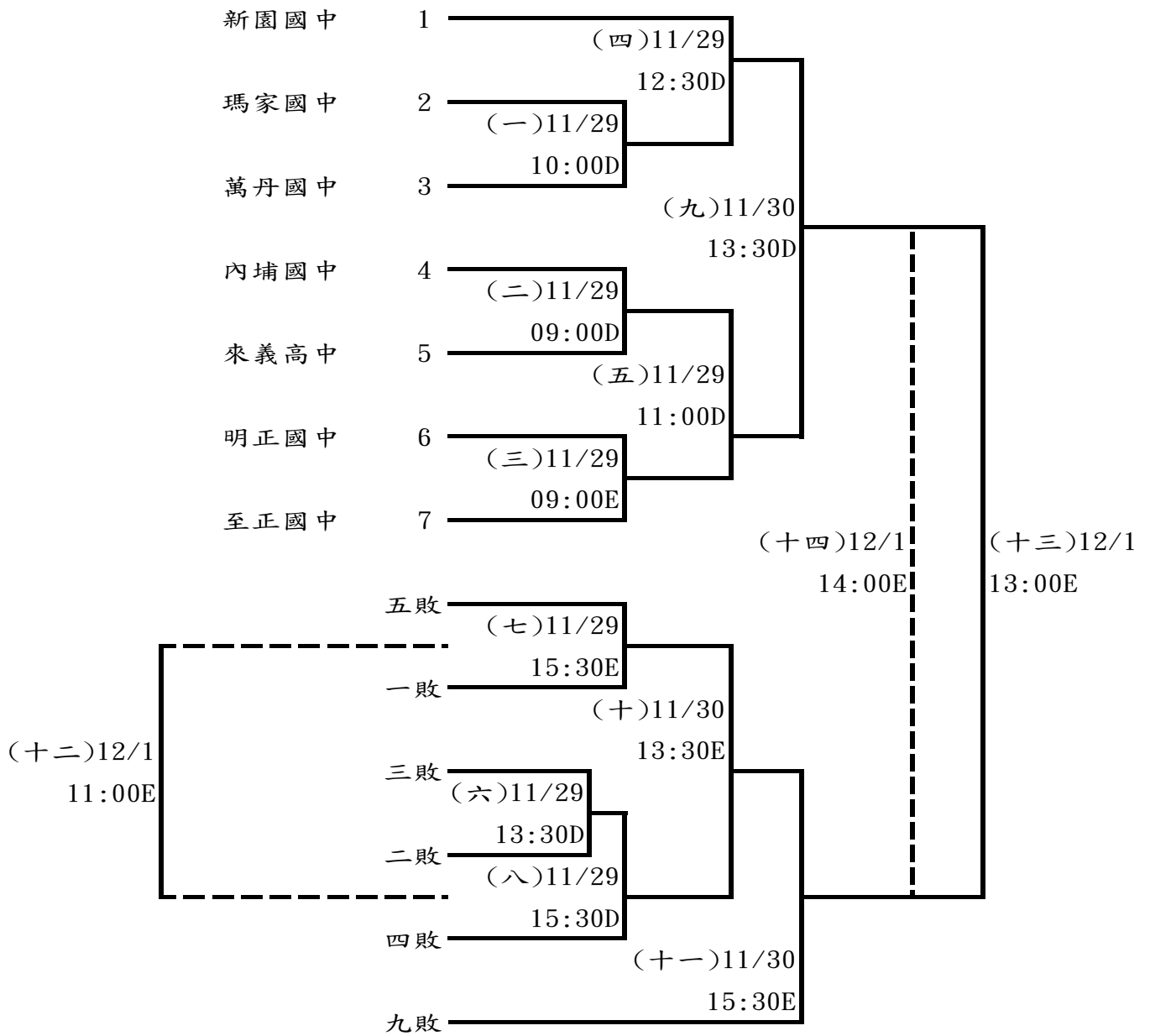

國小六年級男童組：7隊取5名

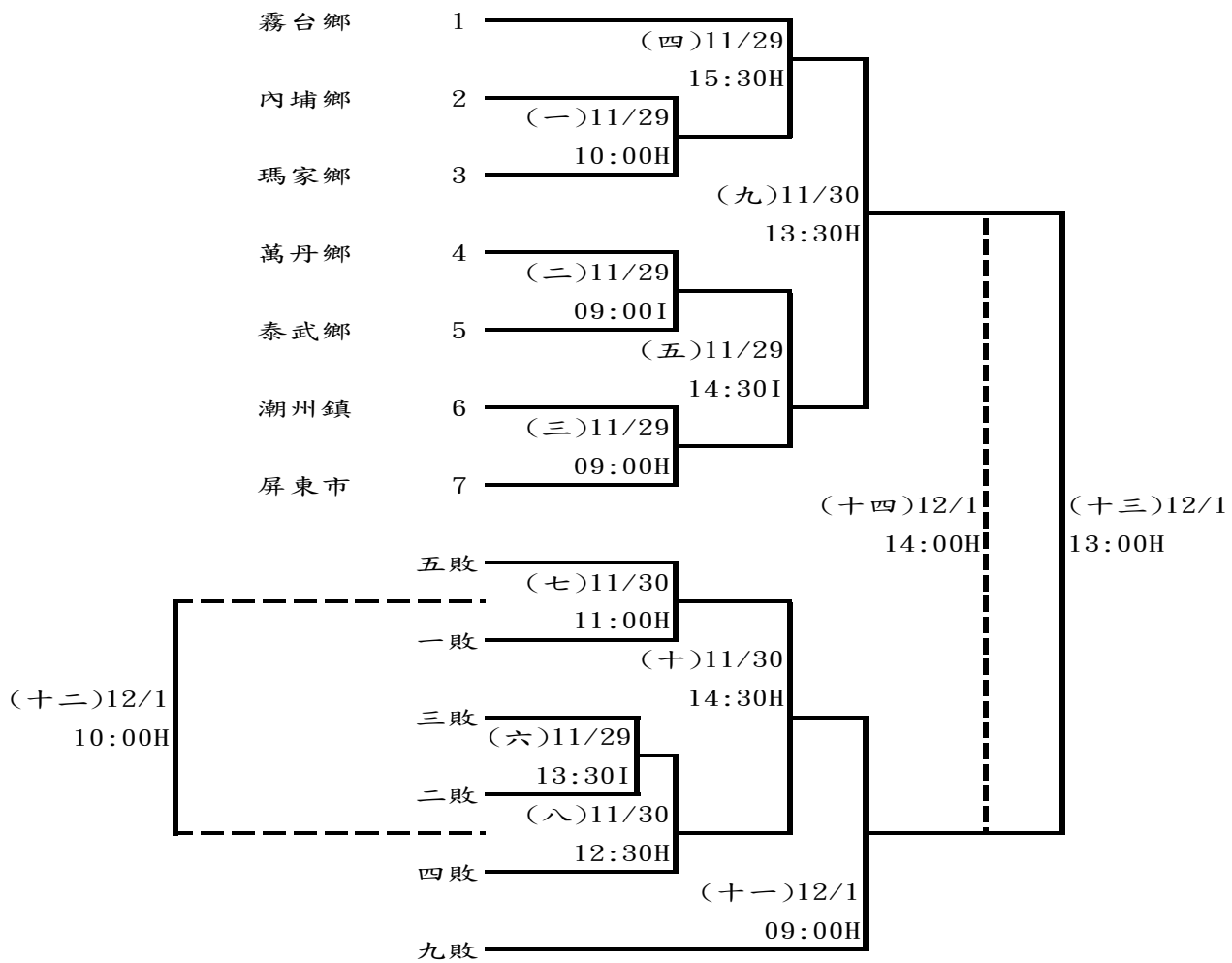

國小六年級女童組：4隊取2名

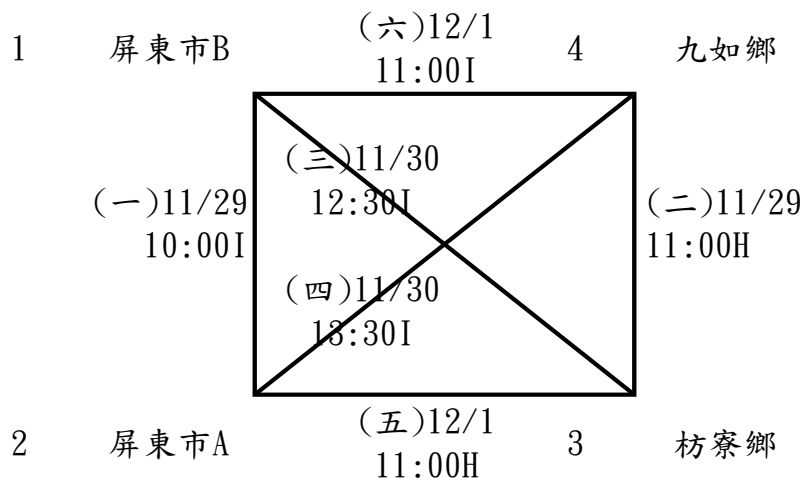

國小五年級男童組：7隊取5名

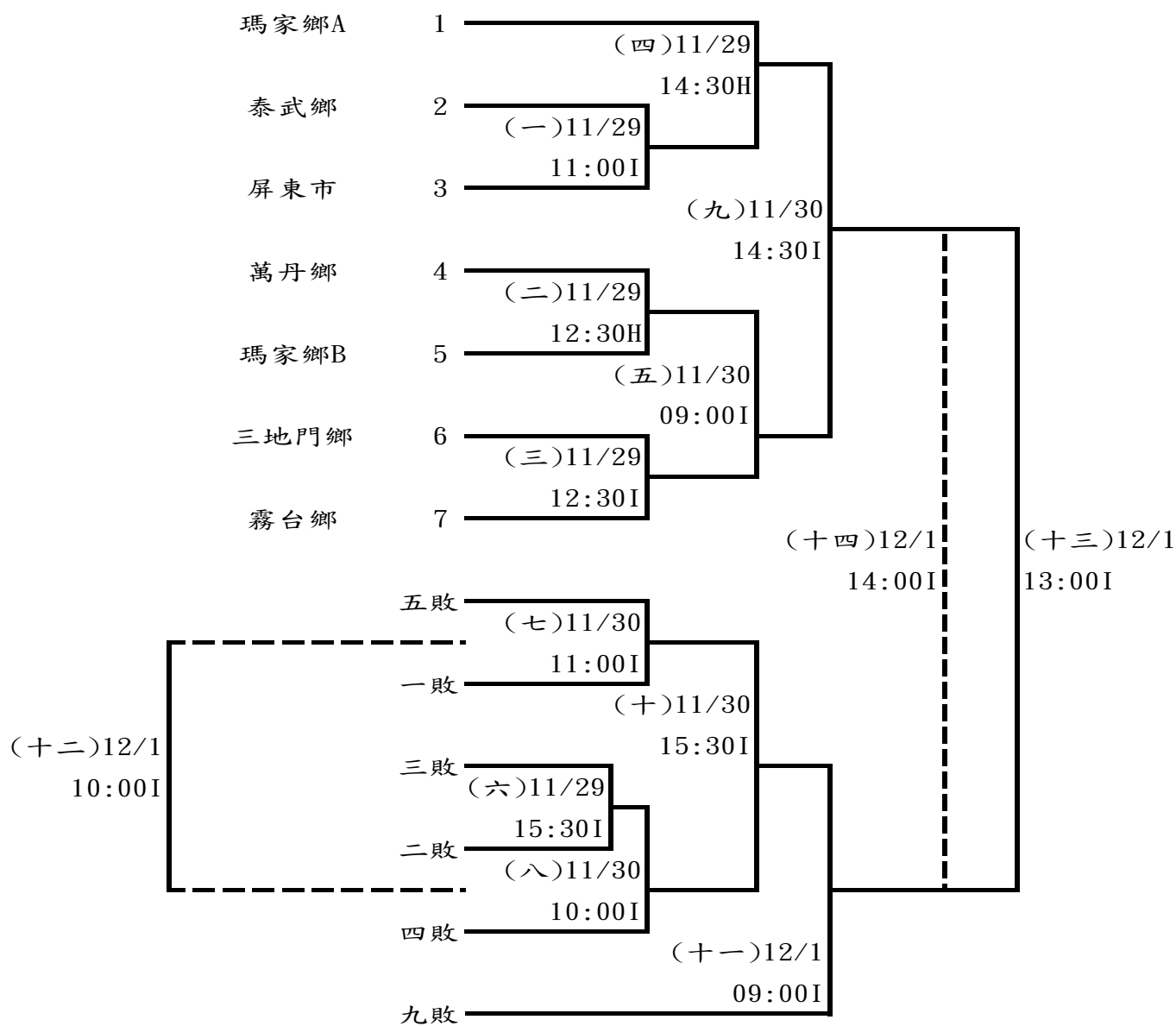

國小五年級女童組：2隊取1名

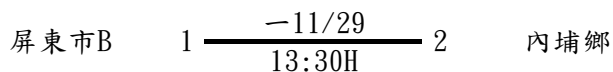

# 113 年屏東縣運暨公教聯合運動會網球隊職員名單

## 一、社會混合

### 1、內埔鄉

陳品家 吳品希 蔡尚諭 李誠育 曾雅萍 李功棋 邱勇傑

### 2、長治鄉

領隊:陳榮順 執行教練:劉文仕

賴昆光 邱永和 羅秋生 黃景平 李進興 徐永明 曾仁宗

### 3、南州鄉

領隊:朱宏章 執行教練:郭庭懿

鄧怡瑄 張儷馨 吳俊毅 郭庭懿 孫長元 陳俊宇 鄭伍洋

### 4、屏科大

領隊:張金龍 執行教練:李榮尚

王品超 陳柏瑞 陳亮宇 蔡日豪 林晏丞 洪亦均 陳信恩

## 二、高男

### 1、國立屏中

領隊:陳國祥

黃冠瑋 王暉廷

### 2、佳冬高農

領隊:林鴻源 管理:吳淑禎

吳倫恩

### 3、大同高中

領隊:陳冠明 執行教練:鍾淳珉

余梓勤 陳極語 曾千祐 蔡旻佑 許家程

### 4、陸興高中

管理:林惠群

劉建承

### 5、美和高中

領隊:王致皓 管理:黃裕昌

李聖佑 鍾偉佑

### 6、屏榮高中

領隊:李欣蔓 執行教練:陳政杰

鄧安鈞 陳亞成

### 三、高女

#### 1、國立屏女

領隊:楊榮豐      執行教練:林廷彥  
林沛渝    林沛湘    徐書瑤

#### 2、大同高中

領隊:陳冠明      執行教練:鍾淳珉  
黃琳鈴    鄭若妤

#### 3、屏榮高中

領隊:李欣蔓      執行教練:李功棋  
曾詩婷

### 四、國男

#### 1、美和高中

蘇唯鈞    余彥穎    陳家寶

#### 2、明正國中

執行教練:陳志剛  
侯善豪

#### 3、中正國中

領隊:劉瑞富      執行教練:梁懷欽  
陳彥叡

#### 4、至正國中

領隊:黃賢德      執行教練:林鑫,王品超      管理:潘建志  
陳泓頊    黃池玄    張鈞凱    畢恆恩    施秉逸    黃千赫    陳宏軒    林駿岑    楊璟長  
吳哲凱    洪紹軒    劉任佑

### 五、國女

#### 1、大同高中

領隊:陳冠明      執行教練:鍾淳珉  
盧宇安

#### 2、美和高中

林澄

#### 3、中正國中

領隊:劉瑞富      執行教練:施虹名  
林奕晴

#### 4、至正國中

領隊:黃賢德 執行教練:林鑫  
黃苡涵 蔡沛鈞

#### 5、南榮國中

領隊:張穎騰 執行教練:遲心敏  
曾以薰 羅存祐

### 六、小男 A

#### 1、屏東市

領隊:楊秋南 執行教練:李功棋, 林文翰  
楊奇勳 曾祥宸 羅廷安 蔡昕洧 張瓏騰 葉辰陽

#### 2、長治鄉

領隊:陳健元 執行教練:陳政杰 管理:黃省路  
王祥麟 朱承維 林宸帆 蘇辰宥 蔡和廷 蔡和霖

#### 3、潮州鎮

領隊:林群智 執行教練:遲心敏 管理:李國家  
黃羽喆 陳昕樂 鍾宇杰 吳少宇 李詠儒 胡志鵬

### 七、小女 A

#### 1、屏東市

領隊:楊秋南 執行教練:林文翰  
張紫晴 藍紉女恩 王貝伊 方馨瑩

#### 2、潮州鎮

領隊:林群智 執行教練:遲心敏 管理:鍾念佳  
黃宥琄 徐可捷 林昀蓁 孔品潔 孔品馨 徐文蕾

### 八、小男 B

#### 1、屏東市

領隊:楊秋南 執行教練:李功棋, 程競德  
林宥臣 曾暉庭 楊上霆 張芫萁 毛冠儒 曾樟棠 羅廷宇 田子正 劉羿德

#### 2、潮州鎮

領隊:林群智 執行教練:遲心敏  
廖沛亞 曾翊鈞

## 九、機關組

### 1、社會處

陳祈安 吳思嫻 謝榮富 林思秀 顏佑潔 黃嘉瑩 王雅葶

### 2、警察局

領隊:戴台捷 管理:蘇偉荃

魏坤男 潘全彭 李天寶 李英銘 岑威德 徐如瑩 雷鴻銘 李秉軒

## 十、中上學校組

### 1、國立屏中

陳勇全 王永和 莊能昇 彭東亮 張曜昌 張安順

## 十一、國小學校組

### 1、屏東視導區

李功棋 潘昭萬 林鑫 尤玲玲 廖啟宏 楊文忠 遲心敏

# 113 年屏東縣運暨公教聯合運動會網球比賽名單

## 一、社會混合

### 1、團體賽

內埔鄉：陳品家 吳品希 蔡尚諭 李誠育 曾雅萍 李功棋 邱勇傑  
長治鄉：李進興 徐永明 曾仁宗 賴昆光 邱永和 羅秋生 黃景平  
南州鄉：鄧怡瑄 張儷馨 吳俊毅 郭庭懿 孫長元 陳俊宇 鄭伍洋  
屏科大：王品超 陳柏瑞 陳亮宇 蔡日豪 林晏丞 洪亦均 陳信恩

## 二、高男

### 1、單打

吳侑恩 (佳冬高農)	余梓勤 (大同高中)	陳極語 (大同高中)	曾千祐 (大同高中)
蔡旻佑 (大同高中)	許家程 (大同高中)	劉建承 (陸興高中)	李聖佑 (美和高中)
鍾偉佑 (美和高中)	鄧安鈞 (屏榮高中)	陳亞成 (屏榮高中)	

### 2、雙打

黃冠璋 王暉廷 (國立屏中)(1)	余梓勤 曾千祐 (大同高中)(1)
李聖佑 鍾偉佑 (美和高中)(1)	陳極語 蔡旻佑 (大同高中)(2)

## 三、高女

### 1、單打

林沛渝 (國立屏女)	林沛湘 (國立屏女)	徐書瑤 (國立屏女)	黃琳鈴 (大同高中)
鄭若妤 (大同高中)	曾詩婷 (屏榮高中)		

### 2、雙打

林沛渝 林沛湘 (國立屏女)(1)	黃琳鈴 鄭若妤 (大同高中)(1)
-------------------	-------------------

## 四、國男

### 1、單打

蘇唯鈞 (美和高中)	侯善豪 (明正國中)	陳彥叡 (中正國中)	陳泓頌 (至正國中)
黃池玄 (至正國中)	張鈞凱 (至正國中)	畢恆恩 (至正國中)	施秉逸 (至正國中)
黃千赫 (至正國中)			



## 2、雙打

余彥穎 陳家寶 (美和高中)(1)  
楊璟長 吳哲凱 (至正國中)(2)

陳宏軒 林駿岑 (至正國中)(1)  
洪紹軒 劉任佑 (至正國中)(3)

## 五、國女

### 1、單打

盧宇安 (大同高中) 林澄 (美和高中)  
蔡沛鈞 (至正國中) 曾以薰 (南榮國中)

林奕晴 (中正國中) 黃苡涵 (至正國中)

### 2、雙打

黃苡涵 蔡沛鈞 (至正國中)(1)

羅存祐 曾以薰 (南榮國中)(1)

## 六、小男

### 1、單打

楊奇叡 (屏東市 A) 曾祥宸 (屏東市 A)  
張瓏騰 (屏東市 A) 葉辰陽 (屏東市 A)  
楊上霆 (屏東市 B) 張芫萁 (屏東市 B)  
王祥麟 (長治鄉 A) 朱承維 (長治鄉 A)  
蔡和廷 (長治鄉 A) 蔡和霖 (長治鄉 A)  
鍾宇杰 (潮州鎮 A) 吳少宇 (潮州鎮 A)  
廖沛亞 (潮州鎮 B) 曾翊鈞 (潮州鎮 B)

羅廷安 (屏東市 A) 蔡昕洧 (屏東市 A)  
林宥臣 (屏東市 B) 曾暉庭 (屏東市 B)  
毛冠儒 (屏東市 B) 劉羿德 (屏東市 B)  
林宸帆 (長治鄉 A) 蘇辰宥 (長治鄉 A)  
黃羽喆 (潮州鎮 A) 陳昕樂 (潮州鎮 A)  
李詠儒 (潮州鎮 A) 胡志鵬 (潮州鎮 A)

### 2、雙打

楊奇叡 曾祥宸 (屏東市 A)(1)  
王祥麟 朱承維 (長治鄉 A)(1)  
羅廷安 蔡昕洧 (屏東市 A)(2)  
林宸帆 蘇辰宥 (長治鄉 A)(2)  
張瓏騰 葉辰陽 (屏東市 A)(3)  
蔡和廷 蔡和霖 (長治鄉 A)(3)

張芫萁 毛冠儒 (屏東市 B)(1)  
黃羽喆 陳昕樂 (潮州鎮 A)(1)  
曾樟棠 羅廷宇 (屏東市 B)(2)  
鍾宇杰 吳少宇 (潮州鎮 A)(2)  
田子正 劉羿德 (屏東市 B)(3)  
李詠儒 胡志鵬 (潮州鎮 A)(3)

## 七、小女

### 1、單打

張紫晴 (屏東市 A) 藍紉女恩 (屏東市 A)  
黃宥琍 (潮州鎮 A) 徐可傑 (潮州鎮 A)  
孔品馨 (潮州鎮 A) 徐文蕾 (潮州鎮 A)

王貝伊 (屏東市 A) 方馨瑩 (屏東市 A)  
林昀蓁 (潮州鎮 A) 孔品潔 (潮州鎮 A)

## 2、雙打

張紫晴 方馨瑩 (屏東市A)(1)

黃宥琄 徐可傑 (潮州鎮A)(1)

藍紉女恩 王貝伊 (屏東市A)(2)

林昀蓁 孔品潔 (潮州鎮A)(2)

孔品馨 徐文蕾 (潮州鎮A)(3)

## 八、機關

社會處：陳祈安 吳思嫻 謝榮富 林思秀 顏佑潔 黃嘉瑩 王雅葶

警察局：魏坤男 潘全彭 李天寶 李英銘 岑威德 徐如瑩 雷鴻銘 李秉軒

## 九、中上學校

國立屏中：陳勇全 王永和 莊能昇 彭東亮 張曜昌 張安順

## 十、國小學校

屏東視導區：李功棋 潘昭萬 林鑫 尤玲玲 廖啟宏 楊文忠 遲心敏

# 113年縣運暨公教運動會網球比賽秩序表

比賽時間：113年12月13、14、15日

比賽地點：屏東科技大學

## 中上、國小、機關組：4隊取2名

1	社會處	(一)12/15 08:30B-1	4	警察局
		(三)12/15 10:00B-1		(四)12/15 10:00B-3
		(五)12/15 11:30B-1		
		(六)12/15 11:30B-3		
2	國立屏中	(二)12/15 08:30B-3	3	屏東視導區

## 社會混合組：4隊取2名

1	屏科大	(一)12/15 08:30A-1	4	南州鄉
		(三)12/15 10:00A-1		(四)12/15 10:00A-3
		(五)12/15 11:30A-1		
		(六)12/15 11:30A-3		
2	長治鄉	(二)12/15 08:30A-3	3	內埔鄉

## 高女組雙打：2組取1名

1	林沛渝 林沛湘 (國立屏女)	(一)12/14 13:00B-4	2	黃琳鈴 鄭若好 (大同高中)
---	-------------------	----------------------	---	-------------------

高男組雙打：4組取2名

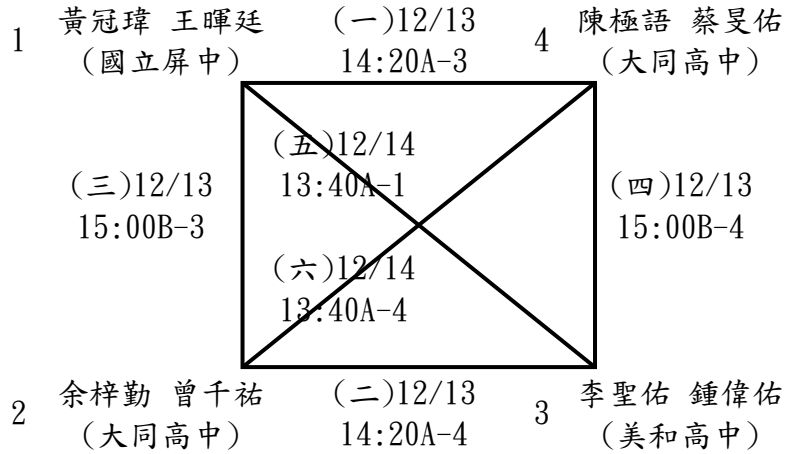

國男組雙打：4組取2名

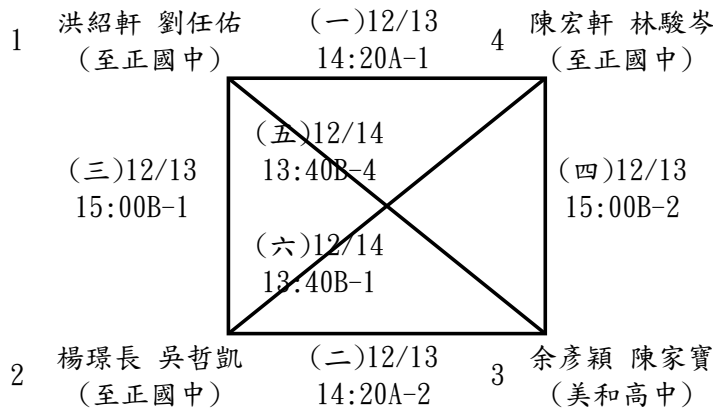

國女組雙打：2組取1名

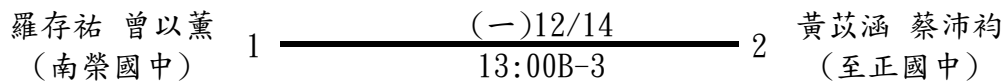

**小男組雙打：12組取6名**

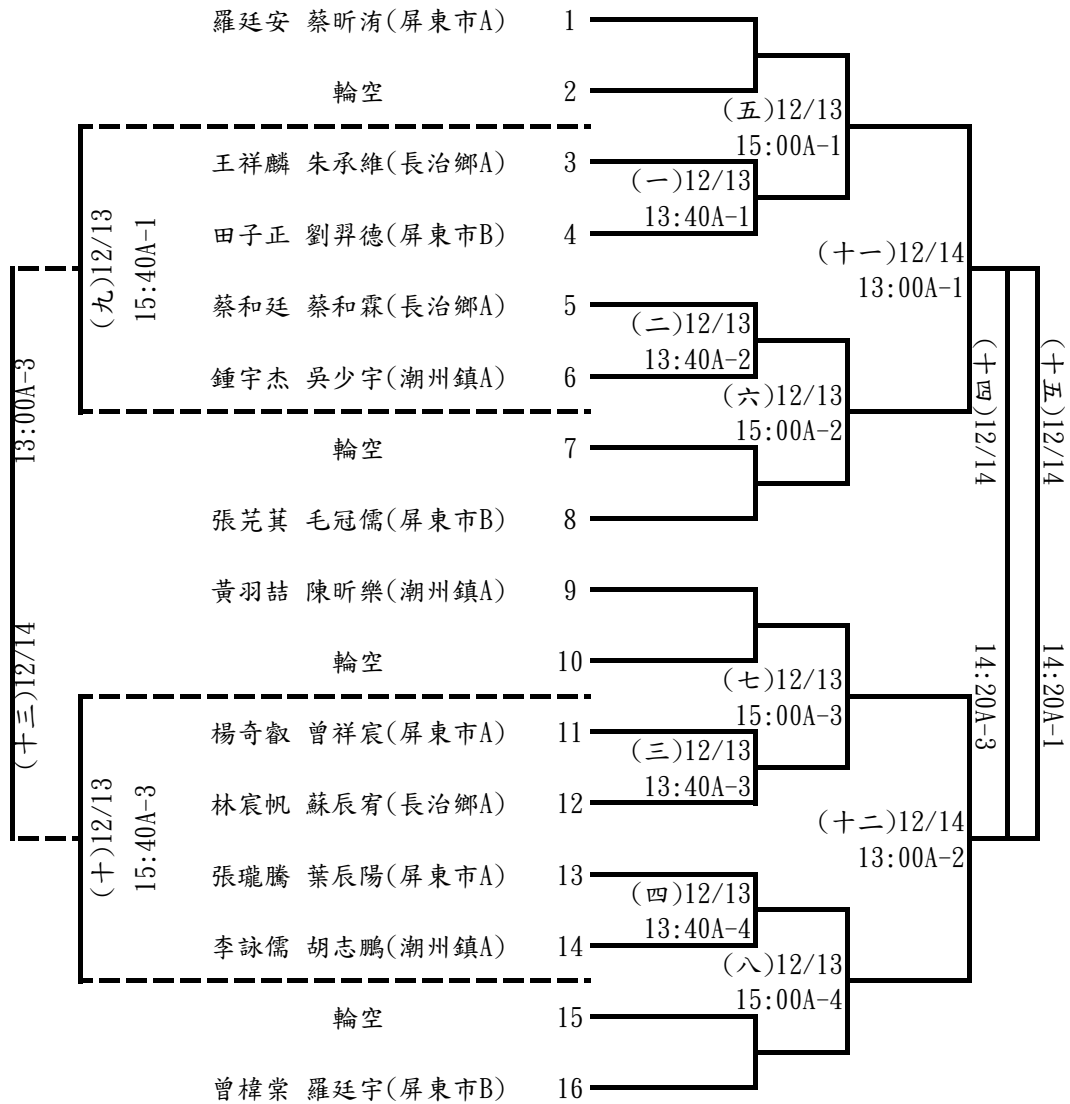

**小女組雙打：5組取3名**

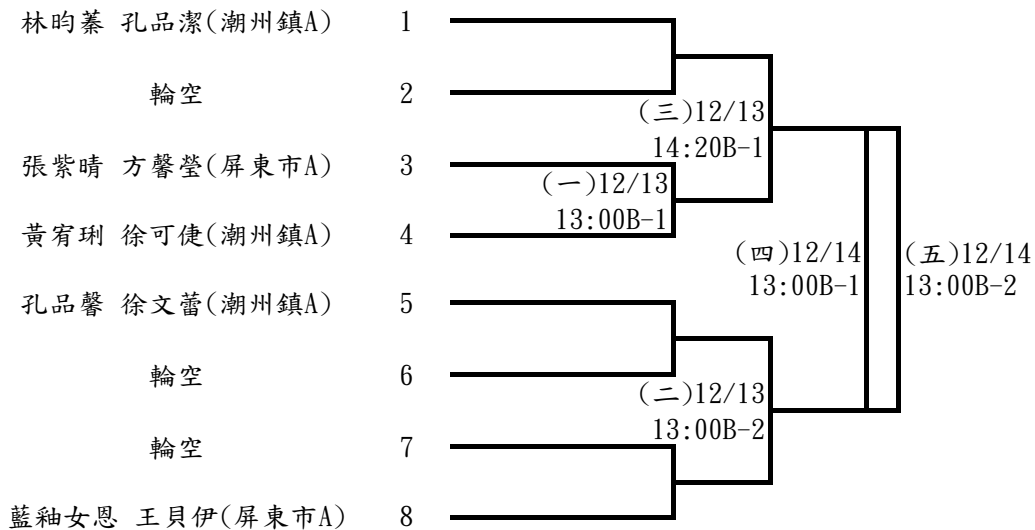

高男組單打：11人取6名

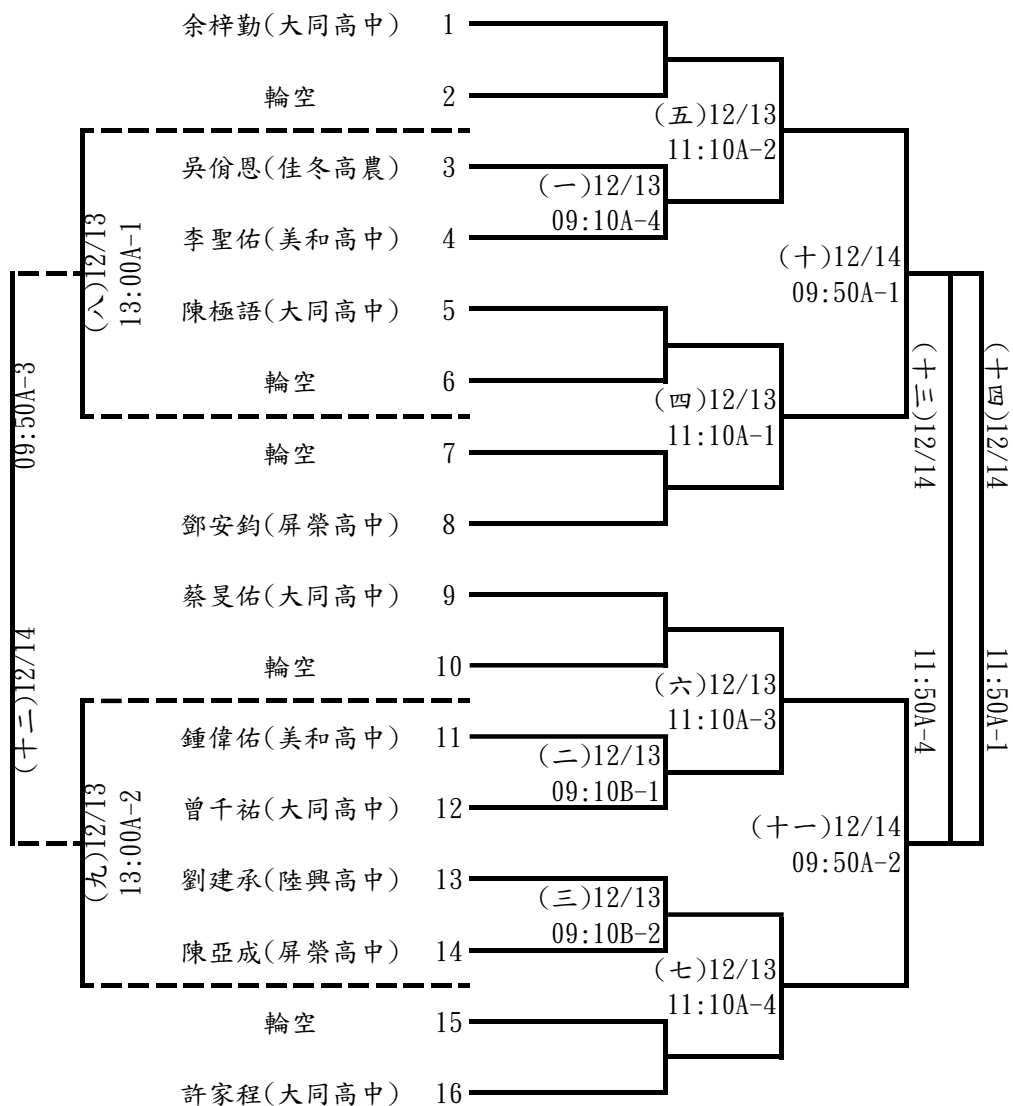

高女組單打：6人取4名

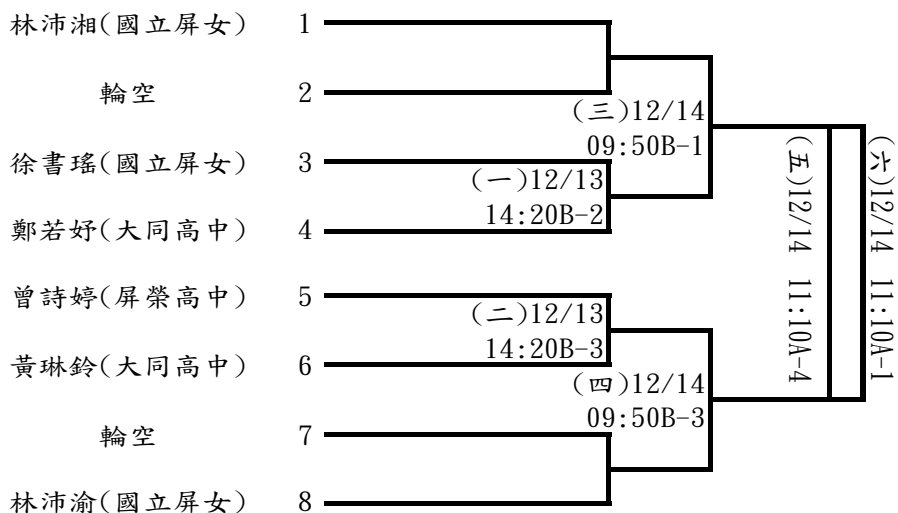

國男組單打：9人取6名

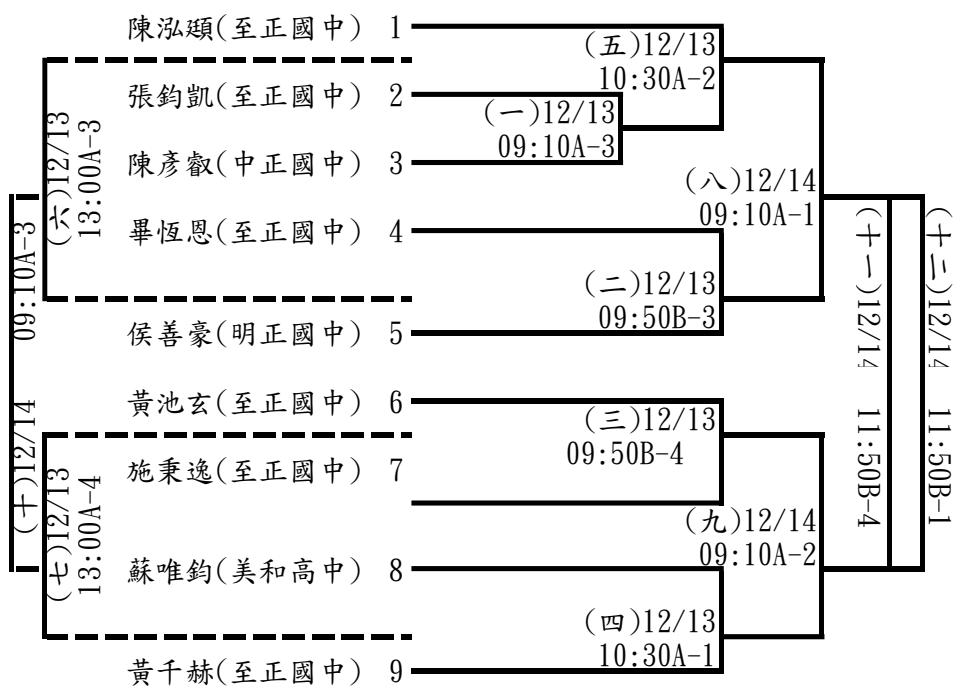

國女組單打：6人取4名

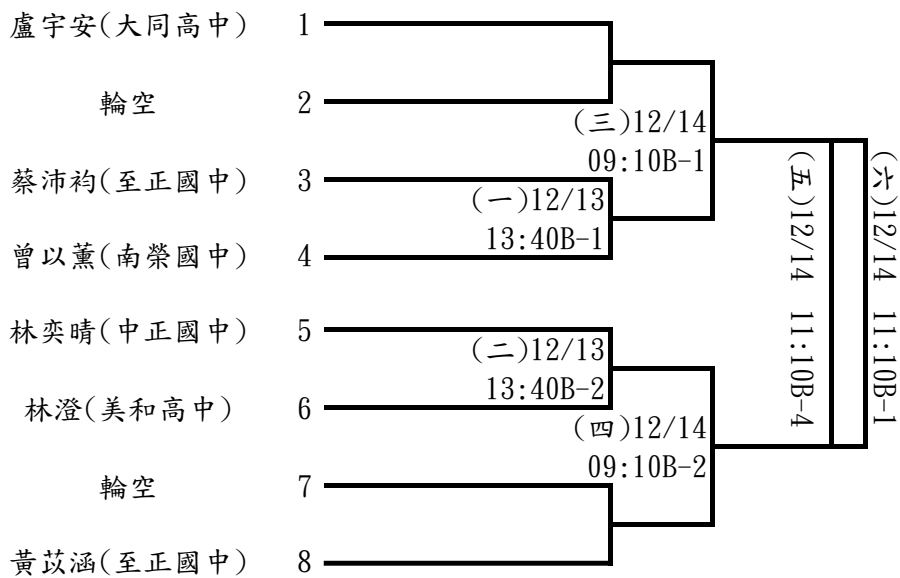

**小男組單打：26人取6名(每組取1名進決賽)**

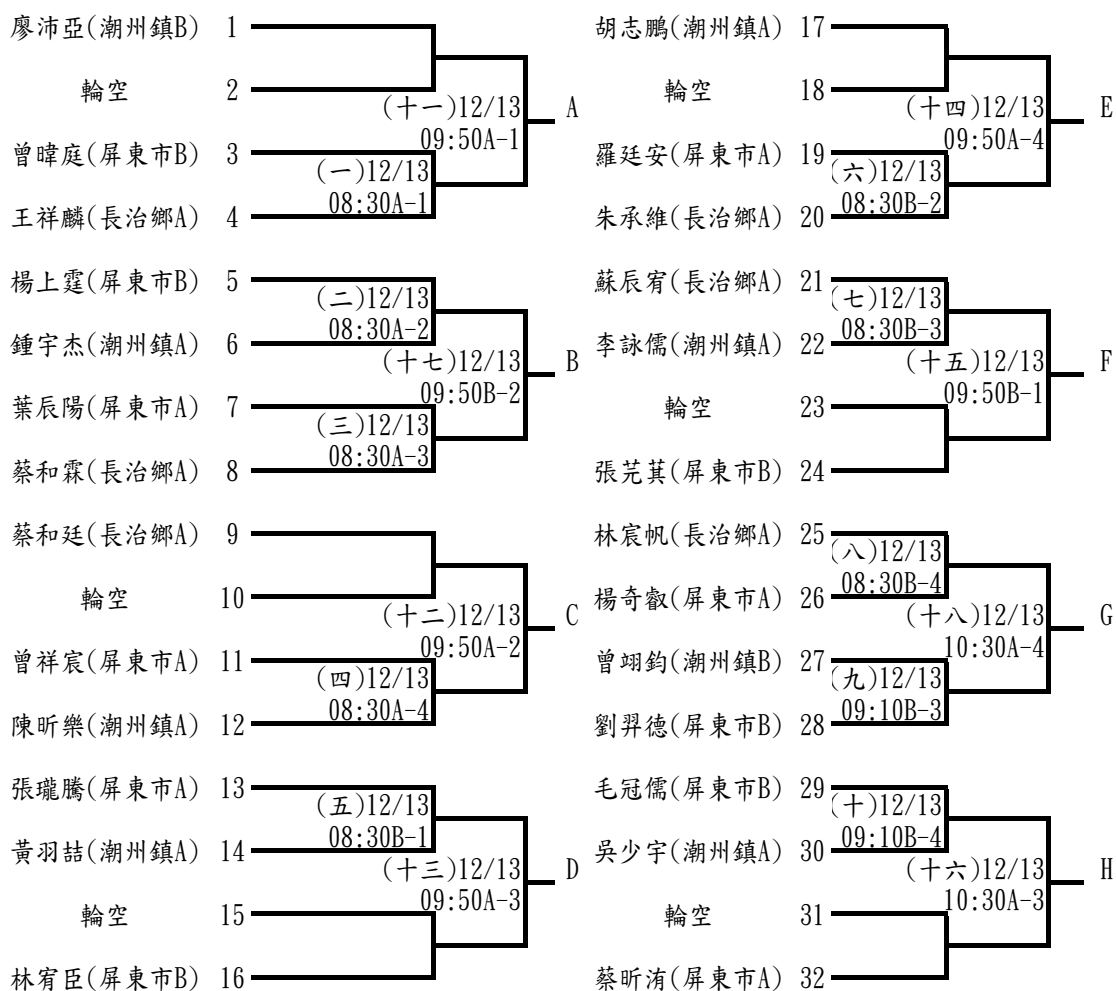

**決賽**

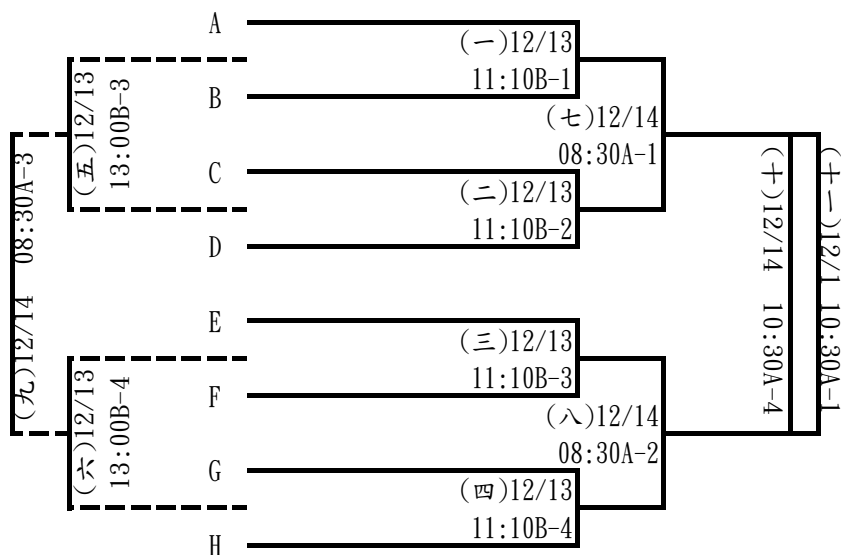



小女組單打：10人取6名

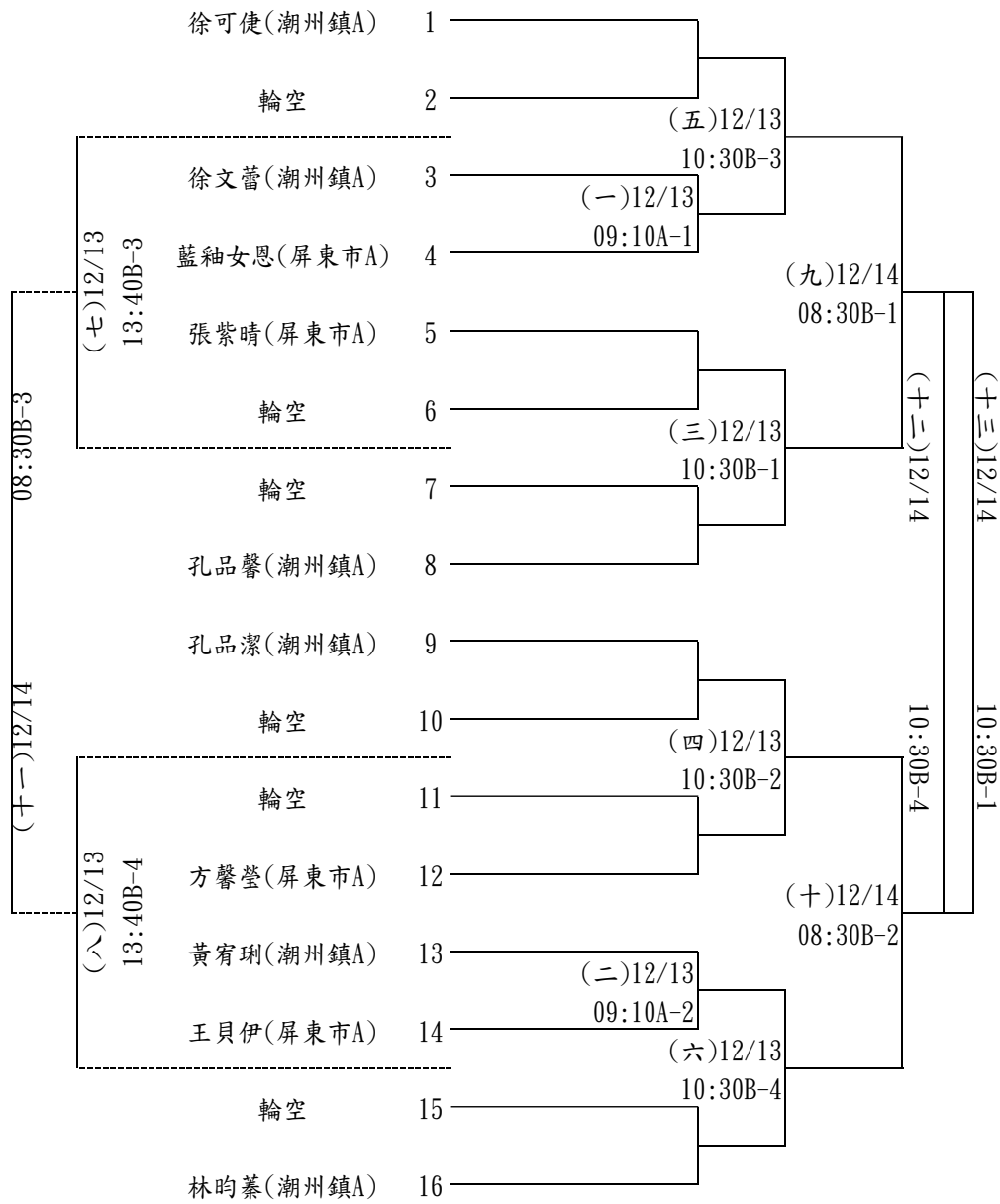

# 113 年屏東縣運暨公教聯合運動會軟式網球隊職員名單

## 一、社男

### 1、屏東市

領隊:張敏豐 執行教練:洪武煌 管理:謝婉瑩  
曾智樞 王崎家 呂忠鴻 楊政勳 鄭聖錡 蕭寶田 楊甯凱 王智立

### 2、內埔鄉

領隊:劉彥輝 執行教練:黃堯平  
張文忠 賴立煌 利俊彥 李森源 李功棋 黃義雄

### 3、竹田鄉

領隊:林傳榮 執行教練:涂有財  
潘政宏 陳康雄 王志芳 王志宏 陳鴻兆 陳聲兆 陳彬兆 潘德文

### 4、潮州鎮

領隊:涂璟紘 執行教練:郭子語  
黃正之 郭文輝 潘楷壬 管凱達 郭正傑 吳逸齊 趙偉榮 郭又菘

### 5、麟洛鄉

領隊:張敏豐 執行教練:陳品巨 管理:徐宇辰  
王家盃 何孟勳 李佳鍵 馮一宸 宋俊清 陳柏辰 江致瑩 陳鼎鴻

### 6、屏東大學

領隊:陳永森 執行教練:李佳鴻 管理:紀恩成  
黃毓威 幸柏羽 張昱帆 徐彥凱 張力中 墜宏賓 黃文政 簡珮真

## 二、社女

### 1、屏東大學

領隊:陳永森 執行教練:李佳鴻  
關芳昀 林淑萍 郭易鳳 蔡翊姍 高思勤 黃思渝

## 三、高男

### 1、國立潮中

執行教練:張芳慈  
馮品仁 張脩昊 傅建中 石修齊 傅建民

### 2、大同高中

領隊:陳冠明 執行教練:鍾淳珉  
許家程 陳極語 曾千祐 余梓勤 蔡旻佑

## 四、高女

### 1、國立潮中

執行教練:張芳慈  
潘維甯 潘玟萱 陳思瑾

### 2、大同高中

領隊:陳冠明 執行教練:鍾淳珉  
黃琳鈴 鄭若妤

## 五、國男

### 1、中正國中

領隊:劉瑞富 管理:施虹名  
李侑恩

### 2、麟洛國中

領隊:郭瓊揚 執行教練:李御嘉 管理:鍾孟勳  
黃岑育 黃彥甫 林品蓉 鐘世鈞 曾弈豪 邱彥勳 陳宇宥

## 六、國女

### 1、大同高中

領隊:陳冠明 執行教練:鍾淳珉  
盧宇安

### 2、麟洛國中

領隊:郭瓊揚 執行教練:李御嘉  
林旻萱 沈依潔

### 3、光春國中

領隊:鍾冬玉 執行教練:賴立煌 管理:潘銘偉  
陳于萱 王晏緹 潘采鈴 黃于菡 賴沛棠 陳巧妮 邱好岑 許莉昀

## 七、小男 A

### 1、內埔鄉

領隊:趙信光 執行教練:陳鼎鴻  
陳宇恩 陳宇辰

### 2、潮州鎮

領隊:黃大峰 執行教練:利俊彥  
吳昱慶 簡楷叡

### 3、麟洛鄉

領隊:黃素英 執行教練:陳鼎鴻 管理:嚴智文  
陳詠騰 曾暘捷 馮一凡 李漢汶 林品育 曾奕榮 沈昱勳 吳唯丞 詹赫翔  
陳建瑋 張邁為 葉其紘

## 八、小女 A

### 1、屏東市

領隊:陳垣佐 執行教練:楊政勳,邱籽瑜  
丁愛華 王韻甯 莊珺絢 顏彤芯 許蕙竹 陳僑好 陳芊羽 胡芸榛

### 2、潮州鎮

領隊:黃大峰 執行教練:利俊彥,王弘裕  
黃翔婷 潘柏臻 張芯萱 沈佳怡 黃芷榆 陳于喬

## 九、小男 B

### 1、麟洛鄉

領隊:林文彬 執行教練:陳信智 管理:楊添貴  
陳政愷 吳唯名 黃麟翔 邱子睿 吳唯裕 張程鈞 馮駿歲 謝明峻 徐家和  
陳正浩 林偉迪 郭暉勛

## 十、小女 B

### 1、屏東市

領隊:陳垣佐 執行教練:李香雪,王昭盛  
曾靖潔 朱婕綾 陳霈蓉 朱婕瑜 莊永靖 王律甯 方語彤 方語菲

# 113 年屏東縣運暨公教聯合運動會軟式網球比賽名單

## 一、社男

### 1、團體賽

屏東市：曾智樺 王崎家 呂忠鴻 楊政勳 鄭聖錡 蕭寶田 楊甯凱 王智立  
內埔鄉：張文忠 賴立煌 利俊彥 李森源 李功棋 黃義雄  
竹田鄉：潘政宏 陳康雄 王志芳 王志宏 陳鴻兆 陳聲兆 陳彬兆 潘德文  
潮州鎮：黃正之 郭文輝 潘楷壬 管凱達 郭正傑 吳逸齊 趙偉榮 郭又菘  
麟洛鄉：王家盃 何孟勳 李佳鍵 馮一宸 宋俊清 陳柏辰 江致瑩 陳鼎鴻  
屏東大學：黃毓威 幸柏羽 張昱帆 徐彥凱 張力中 墜宏賓 黃文政 簡珮真

## 二、社女

### 1、團體賽

屏東大學：闕芳昀 林淑萍 郭易鳳 蔡翊姍 高思勤 黃思渝

## 三、高男

### 1、單打

馮品仁 (國立潮中)	張脩昊 (國立潮中)	傅建中 (國立潮中)	石修齊 (國立潮中)
傅建民 (國立潮中)	許家程 (大同高中)	陳極語 (大同高中)	曾千祐 (大同高中)
余梓勤 (大同高中)	蔡旻佑 (大同高中)		

### 2、雙打

張脩昊 傅建中 (國立潮中)(1)	許家程 陳極語 (大同高中)(1)
石修齊 傅建民 (國立潮中)(2)	曾千祐 余梓勤 (大同高中)(2)

## 四、高女

### 1、單打

潘維甯 (國立潮中)	潘玟萱 (國立潮中)	陳思瑾 (國立潮中)	黃琳鈴 (大同高中)
鄭若妤 (大同高中)			

### 2、雙打

潘維甯 潘玟萱 (國立潮中)(1)	黃琳鈴 鄭若妤 (大同高中)(1)
-------------------	-------------------

## 五、國男

### 1、單打

李侑恩 (中正國中)      陳宇宥 (麟洛國中)      黃岑育 (麟洛國中)      黃彥甫 (麟洛國中)  
林品蓉 (麟洛國中)      鐘世鈞 (麟洛國中)      曾弈豪 (麟洛國中)      邱彥勳 (麟洛國中)

### 2、雙打

黃岑育 黃彥甫 (麟洛國中)(1)      林品蓉 鐘世鈞 (麟洛國中)(2)  
曾弈豪 邱彥勳 (麟洛國中)(3)

## 六、國女

### 1、單打

盧宇安 (大同高中)      林旻萱 (麟洛國中)      沈依潔 (麟洛國中)      賴沛棠 (光春國中)  
陳巧妮 (光春國中)      邱好岑 (光春國中)      許莉昀 (光春國中)      陳于萱 (光春國中)  
王晏緹 (光春國中)      潘采妘 (光春國中)      黃于菡 (光春國中)

### 2、雙打

林旻萱 沈依潔 (麟洛國中)(1)      賴沛棠 陳巧妮 (光春國中)(1)  
邱好岑 許莉昀 (光春國中)(2)      陳于萱 王晏緹 (光春國中)(3)  
黃于菡 潘采妘 (光春國中)(4)

## 七、小男

### 1、雙打

陳宇恩 陳宇辰 (內埔鄉 A)(1)      吳昱慶 簡楷叡 (潮州鎮 A)(1)  
陳詠騰 曾暘捷 (麟洛鄉 A)(1)      陳政愷 吳唯名 (麟洛鄉 B)(1)  
馮一凡 李漢汶 (麟洛鄉 A)(2)      黃麟翔 邱子睿 (麟洛鄉 B)(2)  
林品育 曾奕榮 (麟洛鄉 A)(3)      吳唯裕 張程鈞 (麟洛鄉 B)(3)  
沈昱勛 吳唯丞 (麟洛鄉 A)(4)      馮駿崴 謝明峻 (麟洛鄉 B)(4)  
詹赫翔 陳建璋 (麟洛鄉 A)(5)      徐家和 陳正浩 (麟洛鄉 B)(5)  
張邁為 葉其紘 (麟洛鄉 A)(6)      林偉迪 郭暉勛 (麟洛鄉 B)(6)

## 八、小女

### 1、雙打

丁愛華 王韻甯 (屏東市 A)(1)      曾靖絜 朱婕綾 (屏東市 B)(1)  
黃翔婷 潘柏臻 (潮州鎮 A)(1)      莊珺絢 顏彤芯 (屏東市 A)(2)

陳霈蓉 朱婕瑜 (屏東市 B)(2)  
許雅竹 陳僑妤 (屏東市 A)(3)  
黃芷榆 陳于喬 (潮州鎮 A)(3)  
方語彤 方語菲 (屏東市 B)(4)

張芯萱 沈佳怡 (潮州鎮 A)(2)  
莊永靖 王律甯 (屏東市 B)(3)  
陳芊羽 胡芸榛 (屏東市 A)(4)

# 113年縣運暨公教運動會軟式網球比賽秩序表

比賽時間：113年11月22-24日

比賽地點：屏東縣立麟洛國小

## 社男組團體：6隊取4名

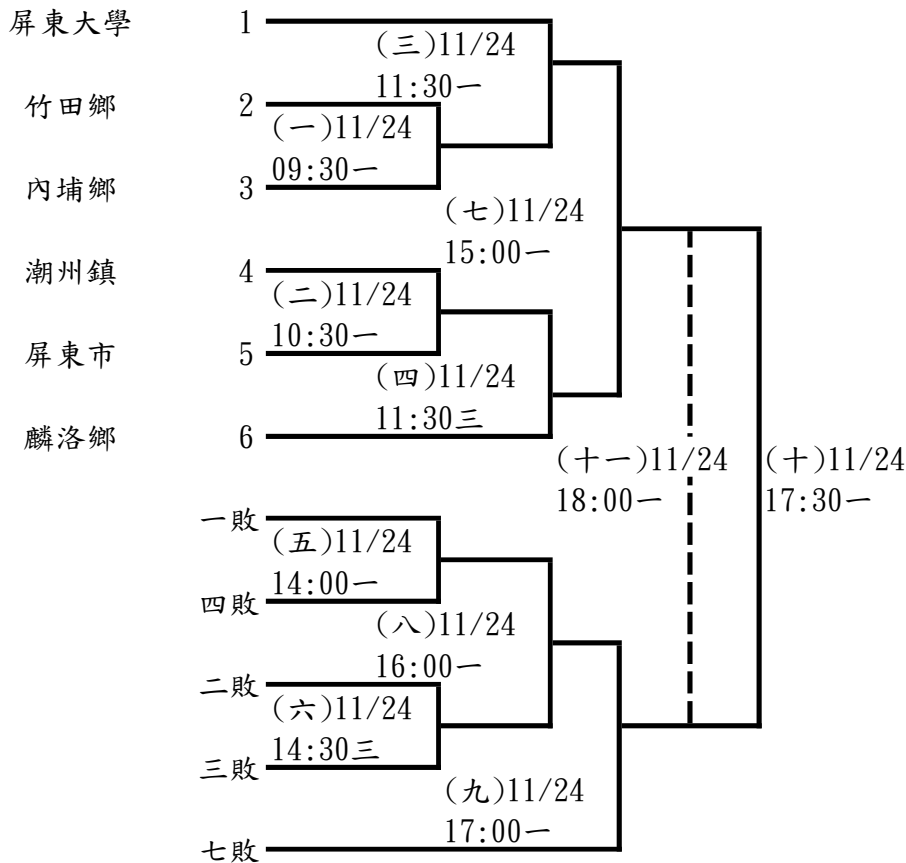

## 社女組團體：1隊不比賽(屏東大學)

## 高男組雙打：4組取2名

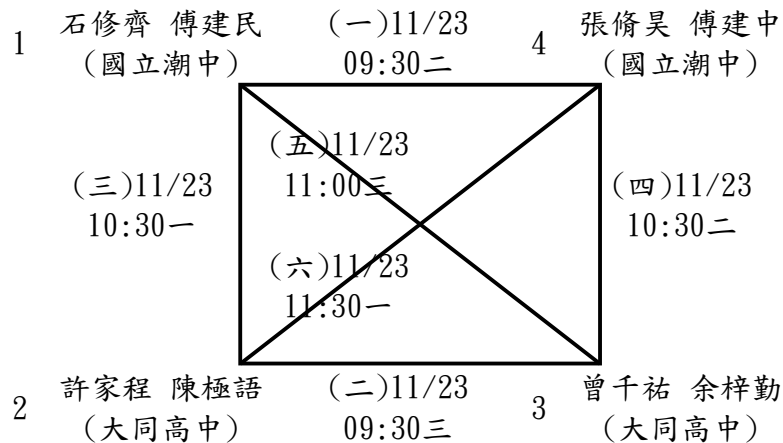



**高男組單打：10人取6名(分2組，每組取3名進決賽)**

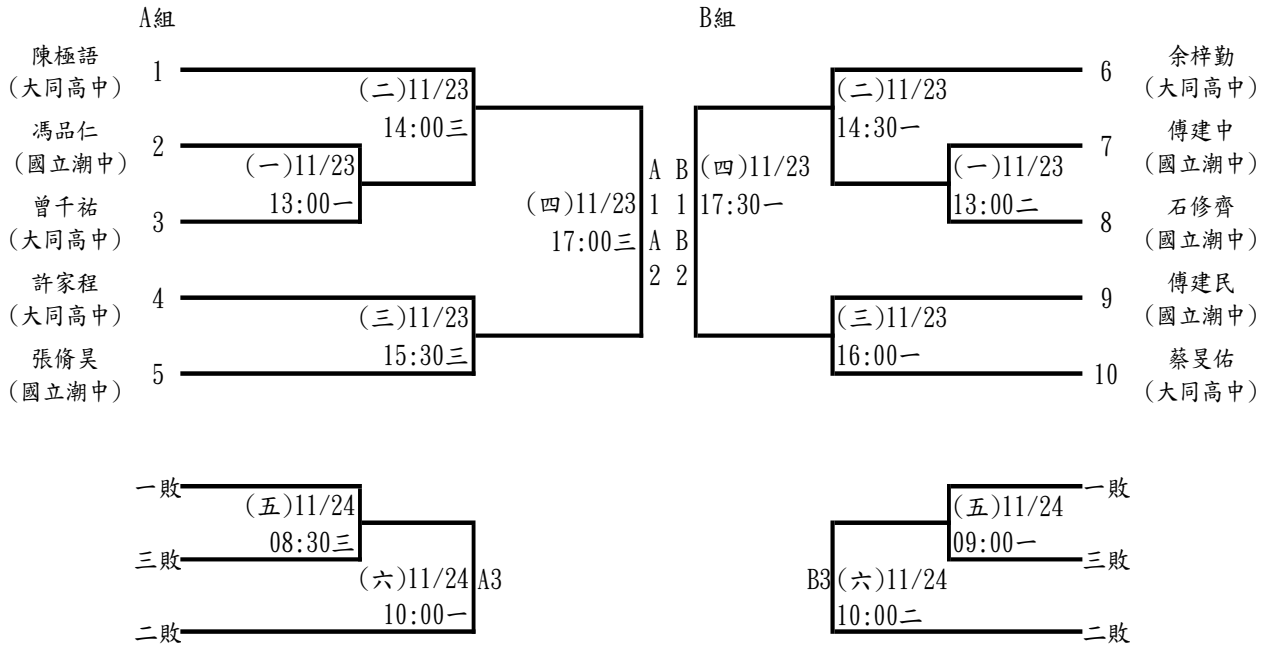

**決賽**

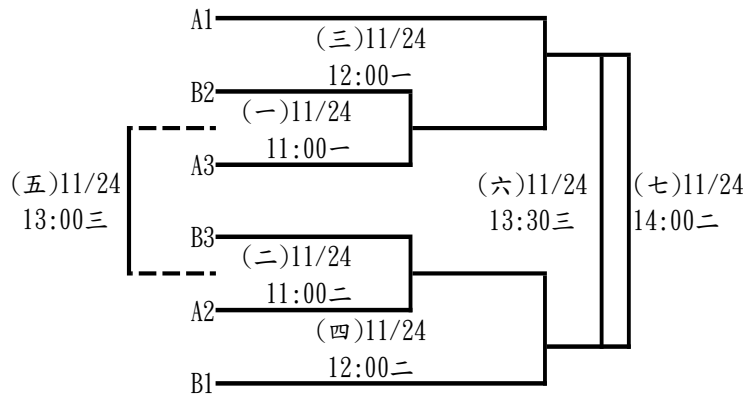

**高女組雙打：2組取1名**

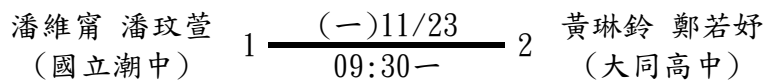

高女組單打：5人取3名

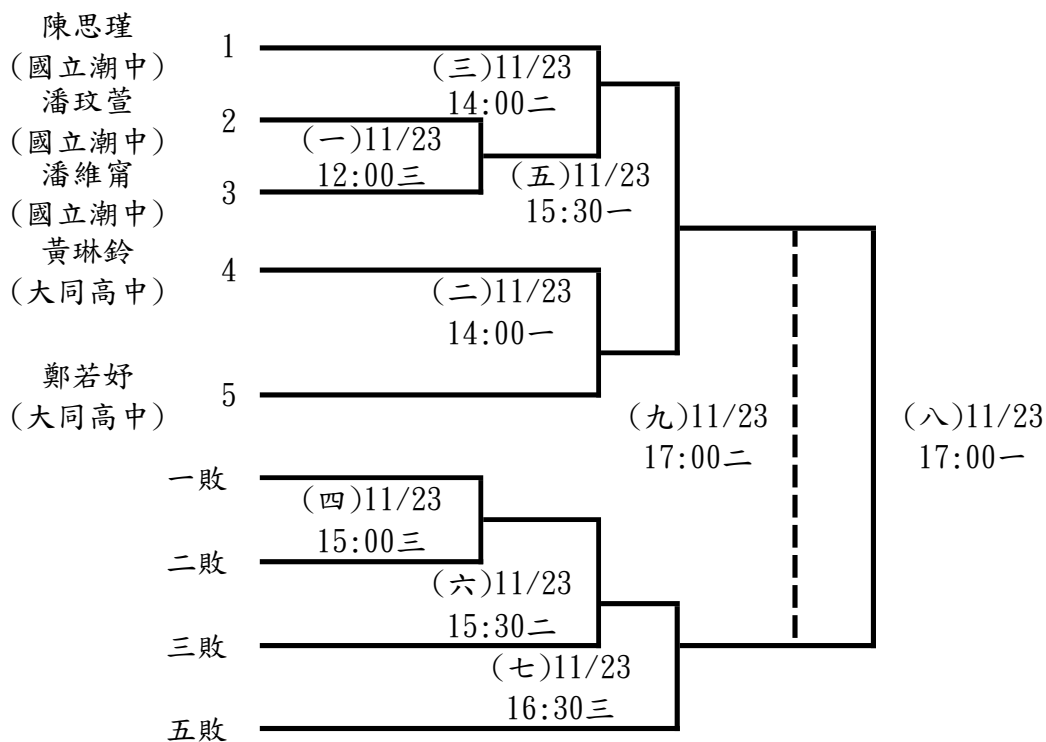

國女組雙打：5組取3名

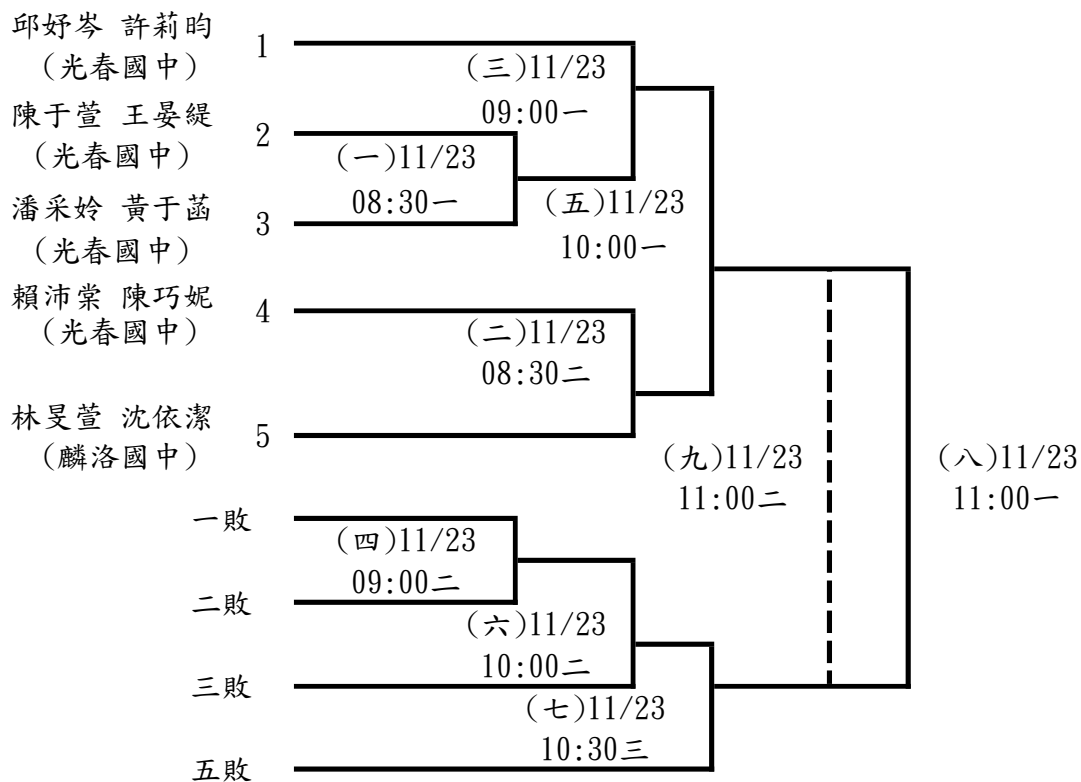

**國男組單打：8人取6名**

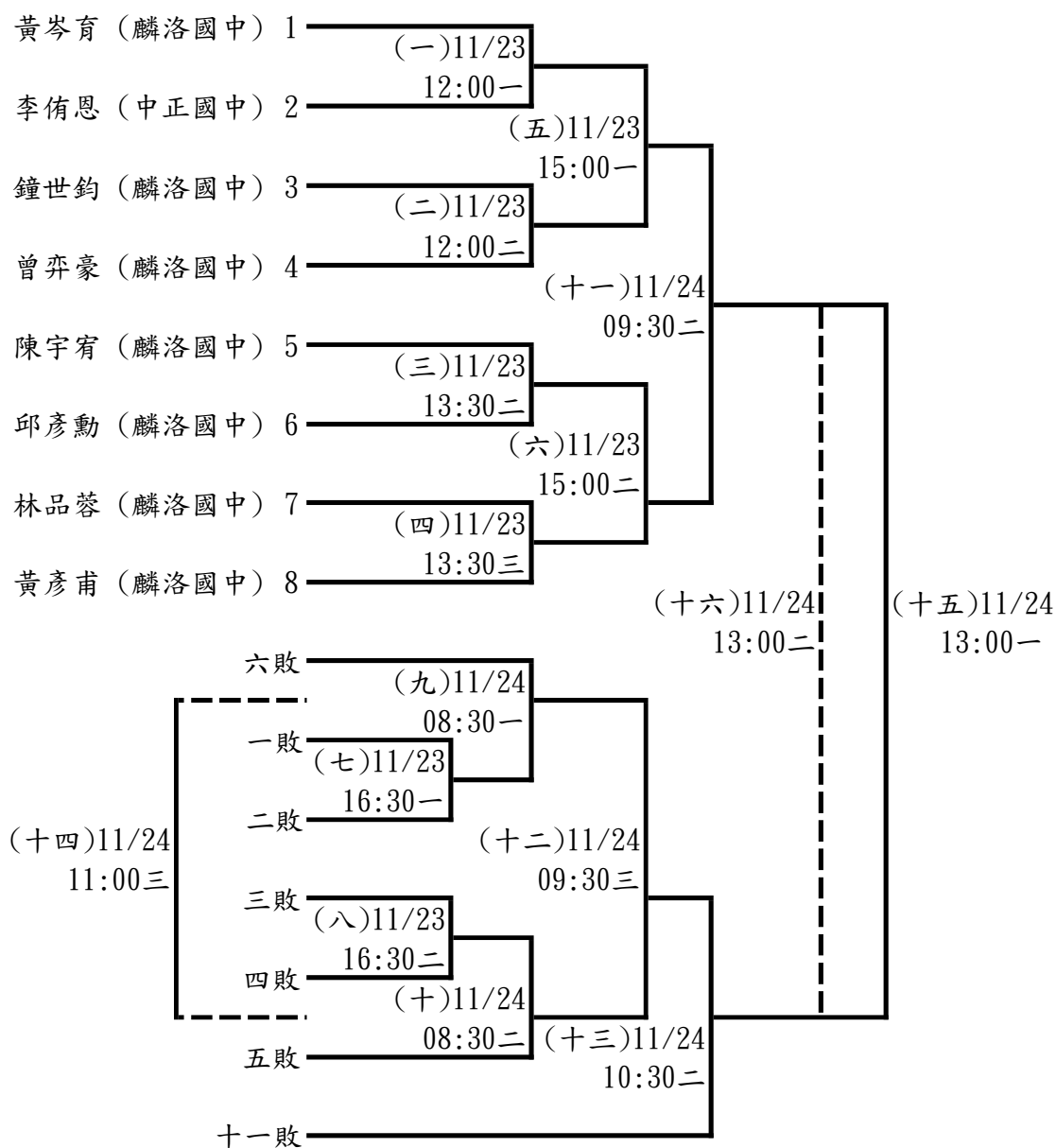

**國男組雙打：3組取1名**

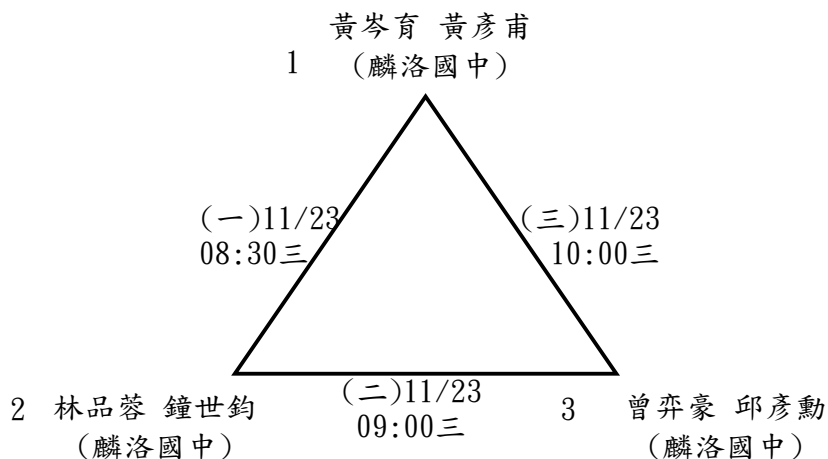

**國女組單打：11人取6名(分2組，每組取3名進決賽)**

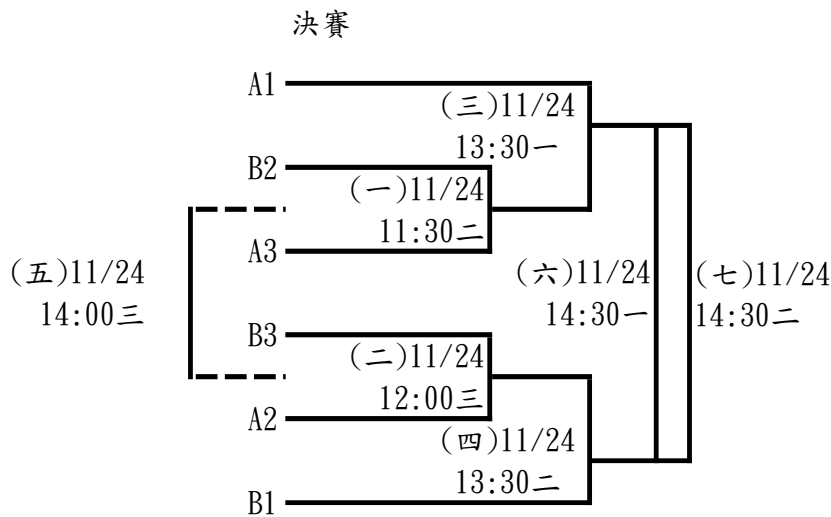
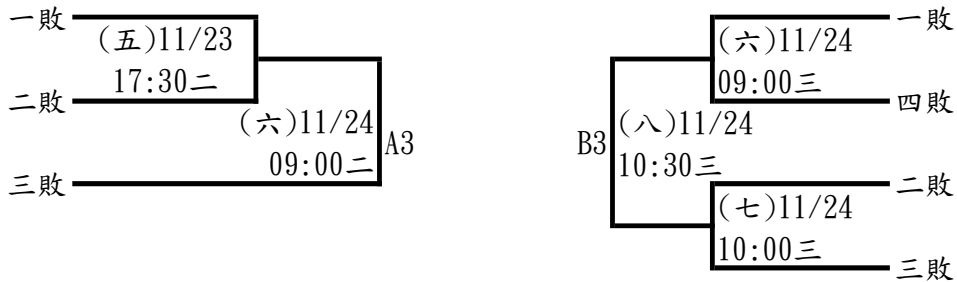
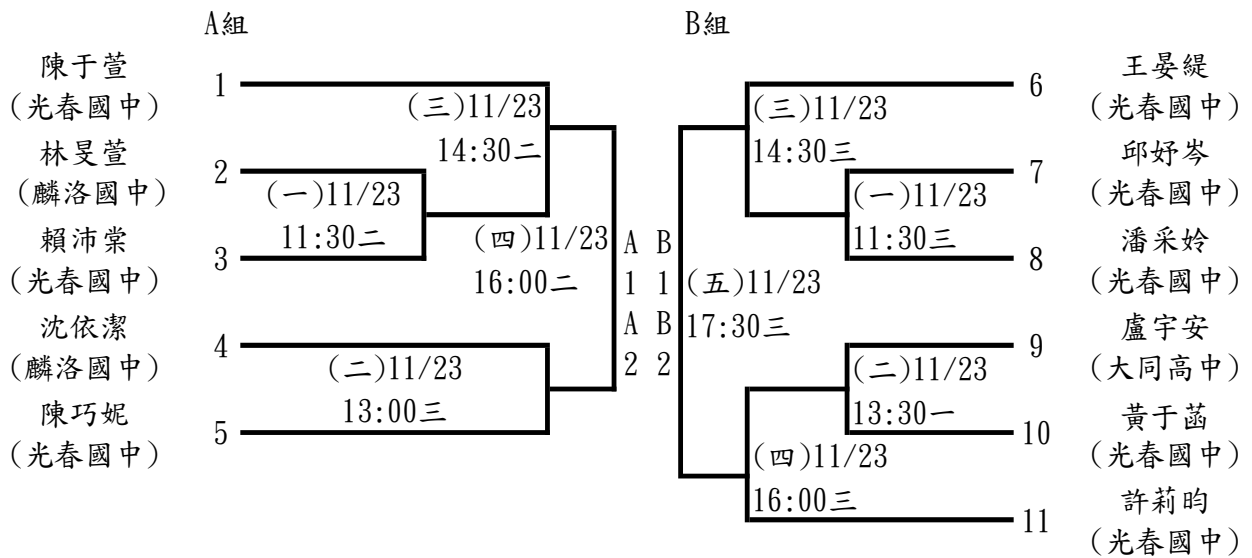

**小男組雙打：14組取6名(分2組，每組取3名進決賽)**

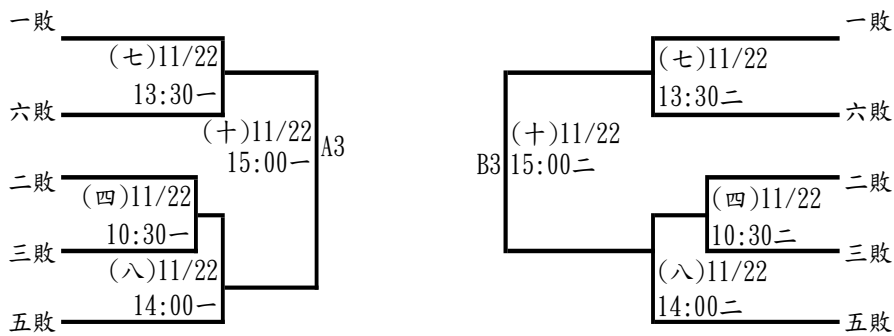
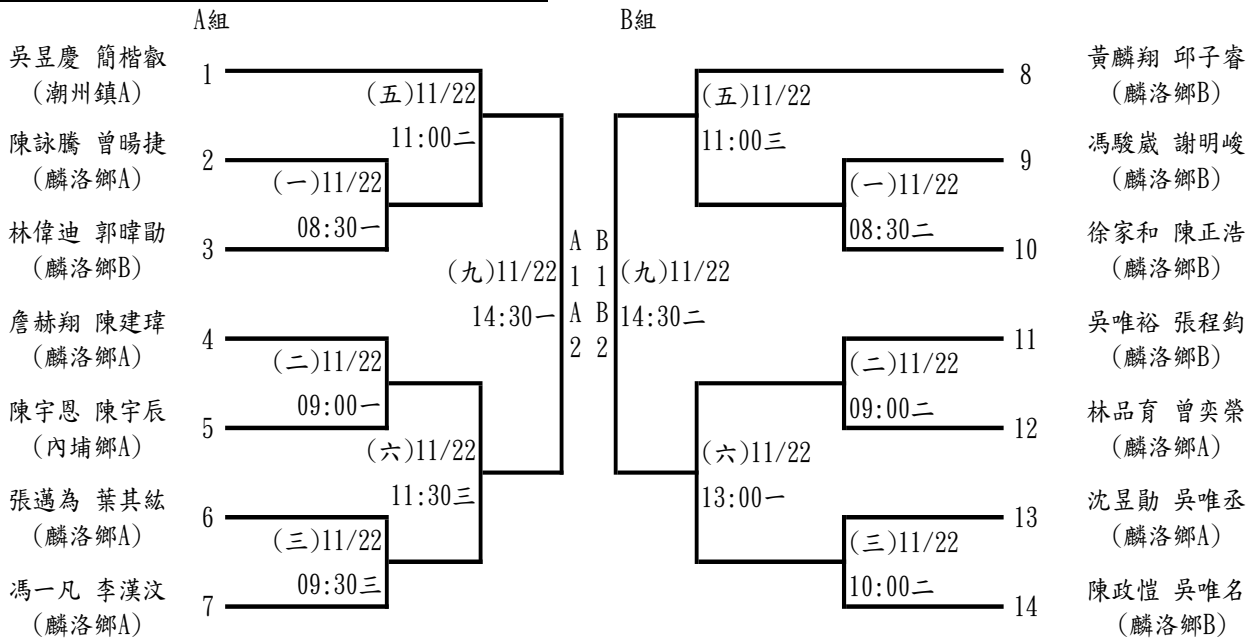

**決賽**

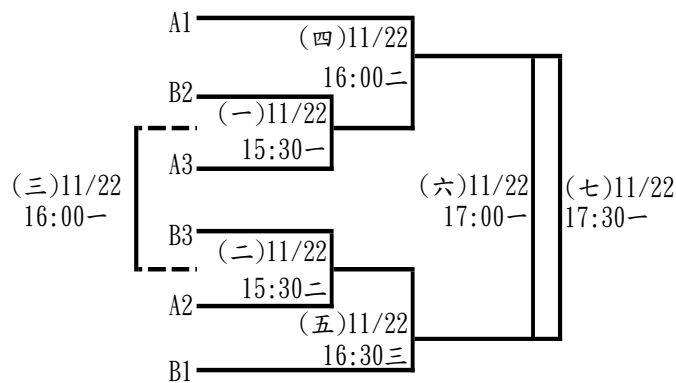

**小女組雙打：11組取6名(分2組，每組取3名進決賽)**

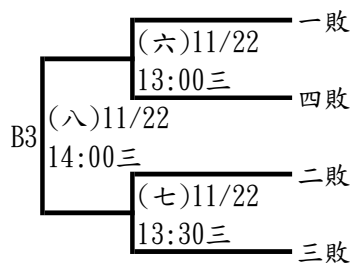
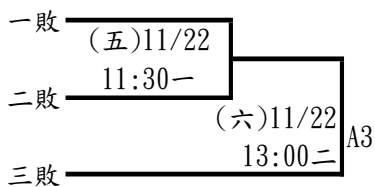
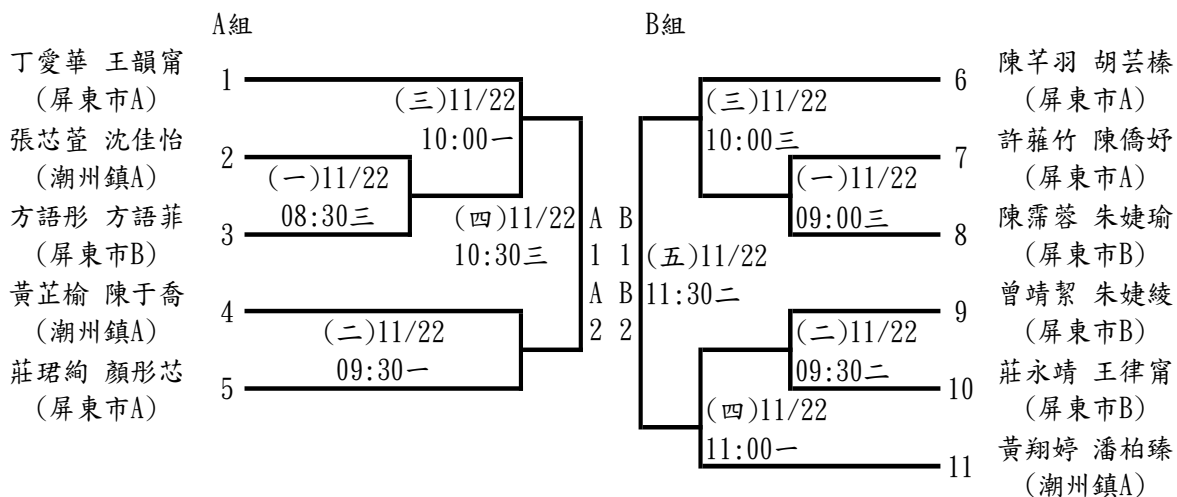

**決賽**

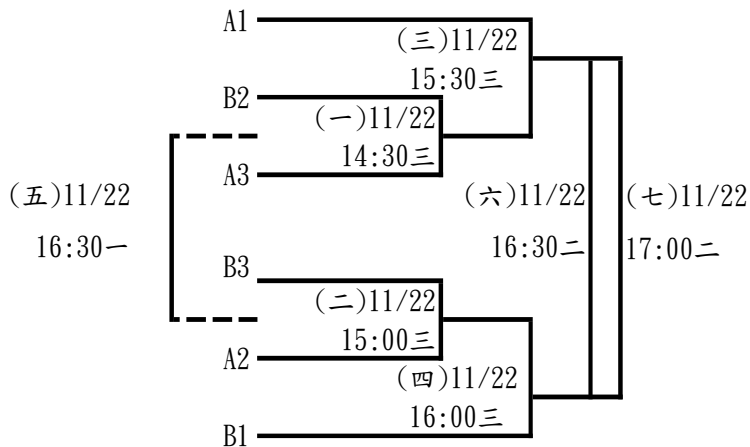

# 113年屏東縣運暨公教聯合運動會棒球隊職員名單

## 一、社會混合

### 1、屏東市

領隊:錢勁良 執行教練:張展偉

錢勁良 張展偉 梁晉誠 石泉恩 謝崇棟 黃楷叡 王韋文 江佳暉 王鈺博  
林煜榮 張振堂 林佳弘 陽紹杰 林宸漢 林展吉 葉國勝

### 2、琉球鄉

領隊:陳信有 執行教練:李震宇

黃俊傑 曾詩諭 董德佑 施啟仁 黃世榮 李文堯 陳麟鑫 洪志村 田翔云  
洪慈鴻 蔡政穎 李建鋒 徐豪志 李伊紹 李伊旋 陳富元 黃國義 黃子杰

### 3、潮州鎮

領隊:張進順

張進順 黃庭威 黃冠霖 蔡以謙 林君豪 夏尚偉 林士曦 邱弼宥 許子紳  
楊沂恩 陳俊宏 陳柏翰 曾大益 洪子倫 邱嵩坤 林泓駿 林楷瀚 華軍  
蔡憲章 許家璋

### 4、屏東大學

領隊:陳永森 執行教練:陳建華 管理:張芷瑜,郭昫彤

黃培鍵 梁峻寧 陳湧全 林暄凱 洪爾謙 孔令齊 蕭少倫 何嘉峻 藍天行  
杜濤 黃培軒 趙偉佑 張哲璋 尤信翔 張正 古浩榆 藍敏哲 余炫胤  
柯宥任

### 5、美和科大

領隊:王建臺 執行教練:何信賢,李金木 管理:許玫琇

楊承諺 朱紹瑜 潘凱杰 任以謙 林懾 林咨豪 林奕嘉 黃柏安 高岳翔  
彭李傑 孔皓宇 黃岑浩 柯宏諭 林道信 陳浩恩 楊陳柏丞 蔣承育 吳琺銘  
林資凱 邱孝晉

## 二、高中混合

### 1、國立屏中

領隊:陳國祥 執行教練:吳鴻毅,陳道豐 管理:蔡怡君

吳映賢 陳功鎮 田竑勝 鄭維安 蔡仲宸 潘偉傑 杜禹安 吳壬睿 黃振倫  
包君豪 施映丞 潘翊程 洪林資凱 邱宗葆 陳其駿 李承翰 陳彥宸 孔廷維  
戴立承 梁家威

### 2、國立潮中

領隊:林逸文 執行教練:李益良,洪育祥 管理:林雅馨

謝瑋倫 王善平 黃浚瑋 唐大宥 李建勝 徐曾彥 張祐崧 羅旻奇 邱呈  
張凱傑 涂博安 陳品聖 阮柏翰 洪偵傑 郭証嘉 陳冠叡 陳弘軒 黃世修  
謝宏揚 柯俊宇

### 3、大同高中

領隊:陳冠明 執行教練:盧昱文,蘇建榮 管理:吳德偉

鄭丞傑	張辰睿	許喆紳	張宸睿	盧奕辰	陳佑威	賴昱軒	巴魯.馬魯	林韋佑
蔡光耀	溫梓翔	潘徐軒綸	蔡淙麒	余紹愷	葉綦翰	黃鉞桓	阿索	陳學鉉
黃嘉彤	彭晨祐						王佑騏	

### 4、美和高中

領隊:王致皓 執行教練:李志傑,陳耿佑

黃智琮	蔡凱威	張育軒	鄭景澤	鄭烈	田謹豪	劉秉昕	楊翰威	陳柏安
陳于凱	郭詳鉉	曹湧凱	柯郁翰	柯志昱	邱孝一	林聖唯	林國健	林亞聖
周煜祥	任以誠							

### 5、屏榮高中

領隊:李欣蔓 執行教練:王育璋

李彥宇	阮信銘	陳欽進	蔡名凱	潘聖雋	陳立倫	李秉育	陳柏佑	潘劭齊
邱睿宇	潘亦和	邱連杰	劉正一	林義龍				

### 6、屏東高工

領隊:柯朝塗 執行教練:陳泓銘,顏光輝 管理:徐華鍵

劉信恩	王柏羿	江承翰	李宥亦	陳宇浩	邱承葦	張益恩	邱士榮	王輝鴻
林勝彥	呂裕翔	楊尚皓	黃書懷	東以勒	吳昱丞	黃承翰	溫智鈞	李濬龍
洪慶宣	柯臣邦							

### 7、屏北高中

領隊:林照庭 執行教練:賴思霖 管理:陳筱晴

馬佑恩	鍾翔安	許世劼	曾新毅	謝晉堯	田宗禾	王承凱	楊凱閔	陳政揚
歐安瑀	林義祥	馬奕辰	王翌愷	黃允仟	林鈺晉	陳宇聖		

## 三、國中混合

### 1、鶴聲國中

領隊:陳亮谷 執行教練:曾精鈺,馮文龍 管理:戴義泉,陳鴻翰

許邵錡	許邵銓	孫樂	林聶勤浚	黃安田	徐曾冠	陳柏安	陳仕諺	曾楷婷
林冠勳	石伯宇	鍾晟駿	鍾丞哲	陳仕瀚	劉子敬	李泓驛	林秉亨	潘峻彥
郭智福	江赫							

### 2、里港國中

領隊:鄭宗文 執行教練:王志豪,藍少文 管理:林婉如

楊詠麟	劉子豪	黃博新	楊浩禎	朱紳昊	陳翰威	陳祥仁	張名鑫	朱允昊
陳祥榮	劉彥君	楊尹盛	柯凱騰	楊子棋	陳金埕	陳鈺欣	陳冠綸	郭亭毅
楊家宗	莊宇倫							



### 3、高泰國中

領隊:孫訢益 執行教練:劉家豪,黃梓育

李智心	吳泓澍	呂德昇	溫楚謀	高誠翔	賴韡	曾子齊	陳宣宇	王俊又
楊尹智	郭明杰	楊知淨	陳瑞鴻	張子洋	黃駿騰	陳詰	江研峯	鄭柏霖
劉昱泓	張孝臣							

### 4、恆春國中

領隊:林一焯 執行教練:嚴宏仁,尤建程 管理:吳秋君

高品瀚	郭元昊	尤家樂	邵昕佑	顏承祥	陳詠杰	彭家鑫	李恩澤	黃智賢
蔡宇昊	詹玄	陳鴻璟	王葦祥	蔡偉翰	余東俊	吳世宣	陳峻祐	王葦豪
賴子恩	黃世雄							

### 5、光春國中

領隊:鍾冬玉 執行教練:昌忠諺,潘銘偉 管理:張東鴻

方宥鈞	吳奕森	李育騫	潘東嶸	張智博	張祐銓	陳睿泳	羅正翰	李品權
鍾侑仁	雷肯	王建民	潘璟毅	吳登亦	陳祐賢	柯陳龍	雲厲喜樂	劉祈樂
黃耕捷	謝明中							

## 四、國小混合 A

### 1、屏東市

領隊:李嘉齡 執行教練:涂佳鴻,魯鴻恩 管理:陳子民,黃銓文

范宇亮	曾子龍	洪瑞恩	林穎	柳力帆	蔡宗穎	邱佳丞	鍾以勒	陳仕翔
林守毅	曾凡瑋	蘇蒞	林謙均	吳皓誠	高品峻	宋主恩	吳佳駿	黃晨安
蘇序	陳以諾							

### 2、里港鄉

領隊:王照仁 執行教練:洪偉恩,潘忠勳 管理:張哲維

蘇宥宇	邱子峻	吳達亥	蘇宥愷	劉彥誠	官杰樟	陳宥廷	陳又郡	盧麒翔
林昱瑋	許凱勳	林晉安	胥亘祐	許柏葦	洪喲桐			

### 3、恆春鎮

領隊:許勝斐 執行教練:劉俊寬,宋自冠 管理:黃詠心

林冠豪	龔迎齊	許昊	陳恩宇	郭澤恩	劉祐銓	江仲恩	柯俊杰	吳憲益
張騰晉	黃羿	王妍心	白哲凱	何以撒	柯喆勳			

### 4、高樹鄉

領隊:陳誼璟 執行教練:江俊豪,涂進德 管理:蘇坤亮

江祈樂	曾浚翰	黃奕鈞	蔡日騰	梁書維	呂宜存	林牧辰	江祈路	楊祐嘉
陳翰	黃牧仰	江祈亮						

### 5、潮州鎮

領隊:余美瑩 執行教練:徐淑芬,昌忠諺 管理:陳俊文

潘靚恩	林以謙	陳邵宇	張群	羅濟瑒	張博鈞	潘麒翔	賴弘燁	莊晨濤
陳伯凱	林弈辰	高允歡	曾品歡	賴宥廷	潘郁承	黃敬閔	黃敬強	

## 五、國小混合B

### 1、屏東市

領隊:陳文俊      執行教練:嚴麒鈞, 林郁文      管理:賴俊宏, 陳志豪  
方昱森    黃宥達    辜浚翔    林瑀圉    陳宗璿    洪翊睿    張簡宗祐    張騰灃    蔡梓永  
池岳駿    林冠佑    曾羿嘉    郭亞綸    陳俊宇    胡廷承    潘政業    謝昀甫    郭韋德  
方昱凱    巴唯謙

### 2、里港鄉

領隊:李秉穆      執行教練:李宏文, 盧子憲      管理:吳鑑峯  
陳宥臣    李泓成    尤晟宇    陳彥妤    林濬承    陳宥宇    胡永承    余宗翰    陳冠旭  
鍾秉烺    黃柏嘉    黃珮涵    陳奎憲    吳柄逸    鍾亦程    林姿伶

### 3、恆春鎮

領隊:許勝斐      執行教練:劉俊寬, 宋自冠      管理:黃詠心  
山田信澤    胡戊鋅    賴品宏    柯典佑    賴于翔    林宥翰    黃丞甲    陳恩翔    張偉毅  
楊主文    林植毅    郭川睿    陳易弘    賴承希    丁恩碩    蔡軒林

### 4、高樹鄉

領隊:陳和貴      執行教練:楊清源, 盧俊宇      管理:鐘佩芳  
范宸維    洪立恩    林健宇    柯家澤    林健享    林彥澤    高宜宸    柯子宸    陳艾琳  
蔡沐宏    楊其穎    梁嘉辰    鄭楷騰    陳冠宇    楊秉叡    柯語翔

### 5、潮州鎮

領隊:李禮錦      執行教練:李振榜, 蔡世屏  
林韋佑    陳威誌    方辰毓    陳孟謙    葉致廷    陳彥宇    劉正偉    李瑄燁    陳廷甫  
李峻丞    鍾佳憲    李研劫    卓加宸    蘇稚宥    陳愷翔    郭袖玓

# 113 年屏東縣運暨公教聯合運動會棒球比賽名單

## 一、社會混合

屏東市：錢勁良 張展偉 梁晉誠 石泉恩 謝棠棟 黃楷叡 王韋文 江佳暉 王鈺博 林煜榮 張振堂  
林佳弘 陽紹杰 林宸漢 林展吉 葉國勝  
琉球鄉：黃俊傑 曾詩諭 董德佑 施啟仁 黃世榮 李文堯 陳麟鑫 洪志村 田翔云 洪慈鴻 蔡政穎  
李建鋒 徐豪志 李伊紹 李伊旋 陳富元 黃國義 黃子杰  
潮州鎮：張進順 黃庭威 黃冠霖 蔡以謙 林君豪 夏尚偉 林士曦 邱弼宥 許子紳 楊沂恩 陳俊宏  
陳柏翰 曾大益 洪子倫 邱嵩坤 林泓駿 林楷瀚 華軍 蔡憲章 許家瑋  
屏東大學：黃培鍵 梁峻寧 陳湧全 林暄凱 洪爾謙 孔令齊 蕭少佺 何嘉峻 藍天行 杜濤 黃培軒  
趙偉佑 張哲瑋 尤信翔 張正 古浩榆 藍敏哲 余炫胤 柯宥任  
美和科大：楊承諺 朱紹瑜 潘凱杰 任以謙 林懾 林咨豪 林奕嘉 黃柏安 高岳翔 彭李傑 孔皓宇  
黃岑浩 柯宏諭 林道信 陳浩恩 楊陳柏丞 蔣承育 吳瑛銘 林資凱 邱孝晉

## 二、高中混合

國立屏中：吳映賢 陳功鎮 田竑勝 鄭維安 蔡仲宸 潘偉傑 杜禹安 吳壬睿 黃振倫 包君豪 施映丞  
潘翊程 洪林資凱 邱宗葆 陳其駿 李承翰 陳彥宸 孔廷維 戴立承 梁家威  
國立潮中：謝瑋倫 王善平 黃浚瑋 唐大宥 李建勝 徐曾彥 張祐崧 羅旻奇 邱呈 張凱傑 涂博安  
陳品聖 阮柏翰 洪偵傑 郭証嘉 陳冠叡 陳弘軒 黃世修 謝宏揚 柯俊宇  
大同高中：鄭丞傑 張辰睿 許喆紳 張宸睿 盧奕辰 陳佑威 賴昱軒 巴魯.馬魯阿索 林韋佑 蔡光耀  
溫梓翔 潘徐軒綸 蔡淙麒 余紹愷 葉蒸翰 黃鉞桓 王佑騏 陳學鉉 黃嘉彤 彭晨祐  
美和高中：張育軒 鄭景澤 鄭烈 田謹豪 劉秉昕 楊翰威 陳柏安 陳于凱 郭詳鉉 曹湧凱 柯郁翰  
柯志昱 邱孝一 林聖唯 林國健 林亞聖 周煜祥 任以誠 黃智琮 蔡凱威  
屏榮高中：李彥宇 阮信銘 陳欽進 蔡名凱 潘聖雋 陳立倫 李秉育 陳柏佑 潘劭齊 邱睿宇 潘亦和  
邱連杰 劉正一 林義龍  
屏東高工：邱承葦 張益恩 邱士榮 王輝鴻 林勝彥 呂裕翔 楊尚皓 黃書懷 東以勒 吳昱丞 黃承翰  
溫智鈞 李濬龍 洪慶宣 柯臣邦 劉信恩 王柏羿 江承翰 李宥亦 陳宇浩  
屏北高中：馬佑恩 鍾翔安 許世劼 曾新毅 謝晉堯 田宗禾 王承凱 楊凱閔 陳政揚 歐安瑀 林義祥  
馬奕辰 王翌愷 黃允仟 林鈺晉 陳宇聖

## 三、國中混合

鶴聲國中：許邵錡 許邵銓 孫樂 林聶勤浚 黃安田 徐曾冠 陳柏安 陳仕諺 曾楷婷 林冠勳 石伯宇  
鍾晟駿 鍾丞哲 陳仕瀚 劉子敬 李泓驛 林秉亨 潘峻彥 郭智福 江赫  
里港國中：楊詠麟 劉子豪 黃博新 楊浩禎 朱紳昊 陳翰威 陳祥仁 張名鑫 朱允昊 陳祥榮 劉彥君  
楊尹盛 柯凱騰 楊子棋 陳金埕 陳鈺欣 陳冠綸 郭亭毅 楊家宗 莊宇倫  
高泰國中：李智心 吳泓澍 呂德昇 溫楚謀 高誠翔 賴韡 曾子齊 陳宣宇 王俊又 楊尹智 郭明杰  
楊知淨 陳瑞鴻 張子洋 黃駿騰 陳詰 江研峯 鄭柏霖 劉昱泓 張孝臣  
恆春國中：高品瀚 郭元昊 尤家樂 邵昕佑 顏承祥 陳詠杰 彭家鑫 李恩澤 黃智賢 蔡宇昊 詹玄  
陳鴻璟 王葦祥 蔡偉翰 余東俊 吳世宣 陳峻祐 王葦豪 賴子恩 黃世雄  
光春國中：方宥鈞 吳奕森 李育騫 潘東嶸 張智博 張祐銓 陳睿泳 羅正翰 李品權 鍾侑仁 雷肯  
王建民 潘璟毅 吳簽亦 陳祐賢 柯陳龍 雲厲喜樂 劉祈樂 黃耕捷 謝明中

#### 四、國小混合

- 屏東市 A：范宇亮 曾子龍 洪瑞恩 林穎 柳力帆 蔡宗穎 邱佳丞 鍾以勒 陳仕翔 林守毅 曾凡瑋  
蘇崑 林謙均 吳皓誠 高品峻 宋主恩 吳佳駿 黃晨安 蘇序 陳以諾
- 屏東市 B：方昱森 黃宥達 辜浚翔 林瑀圉 陳宗璿 洪翊睿 張簡宗祐 張騰灃 蔡樺永 池岳駿  
林冠佑 曾羿嘉 郭亞綸 陳俊宇 胡廷承 潘政業 謝昀甫 郭韋德 方昱凱 巴唯謙
- 里港鄉 A：蘇宥宇 邱子峻 吳達亥 蘇宥愷 劉彥誠 官杰樟 陳宥廷 陳又郡 盧麒翔 林昱瑋 許凱勛  
林晉安 胥亘祐 許柏葦 洪嘯桐
- 里港鄉 B：陳宥臣 李泓成 尤晟宇 陳彥妤 林濬承 陳宥宇 胡永承 余宗翰 陳冠旭 鍾秉烺 黃柏嘉  
黃珮涵 陳奎憲 吳柄逸 鍾亦程 林姿伶
- 恆春鎮 A：龔迎齊 許昊 陳恩宇 郭澤恩 劉祐銓 江仲恩 柯俊杰 吳憲益 張騰晉 黃羿 王妍心  
白哲凱 何以撒 柯喆勛 林冠豪
- 恆春鎮 B：山田信澤 胡戊鏘 賴品宏 柯典佑 賴于翔 林宥翰 黃丞甲 陳恩翔 張偉毅 楊主文  
林植毅 郭川睿 陳易弘 賴承希 丁恩碩 蔡軒林
- 高樹鄉 A：江祈樂 曾浚翰 黃奕鈞 蔡日騰 梁書維 呂宜存 林牧辰 江祈路 楊祐嘉 陳翰 黃牧仰  
江祈亮
- 高樹鄉 B：鄭楷騰 陳冠宇 楊秉叡 柯語翔 范宸維 洪立恩 林健宇 柯家澤 林健享 林彥澤 高宜宸  
柯子宸 陳艾琳 蔡沐宏 楊其穎 梁嘉辰
- 潮州鎮 A：潘靚恩 林以謙 陳邵宇 張群 羅濟瑒 張博鈞 潘麒翔 賴弘燁 莊晨皓 陳伯凱 林弈辰  
高允叡 曾品叡 賴宥廷 潘郁承 黃敬閔 黃敬強
- 潮州鎮 B：林韋佑 陳威誌 方辰毓 陳孟謙 葉致廷 陳彥宇 劉正偉 李瑄燁 陳廷甫 李峻丞 鍾佳憲  
李研劼 卓加宸 蘇稚宥 陳愷翔 郭柚玓

# 113年縣運暨公教運動會棒球比賽秩序表

比賽時間：113年12月6、7、8日 比賽地點：

- (一) 高中組：潮州棒球場(A場地)
- (二) 國中組、社會組(大)：麟洛棒球場(B場地)
- (三) 國小組(小)：麟洛棒球場(C場地)

## 社會混合組：5隊取3名

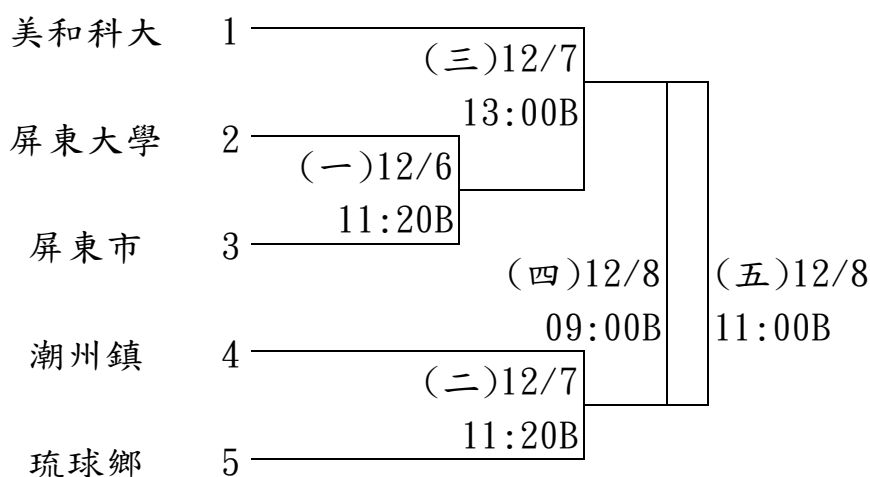

## 高中混合組：7隊取5名



國中混合組：5隊取3名

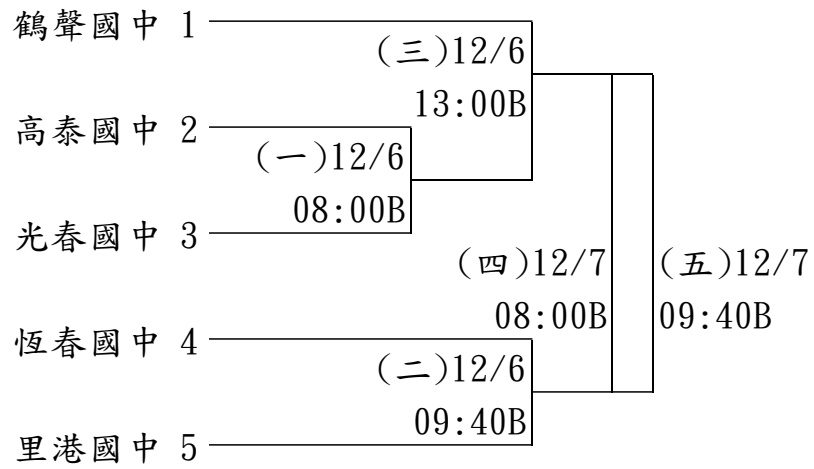

國小混合組：10隊取6名

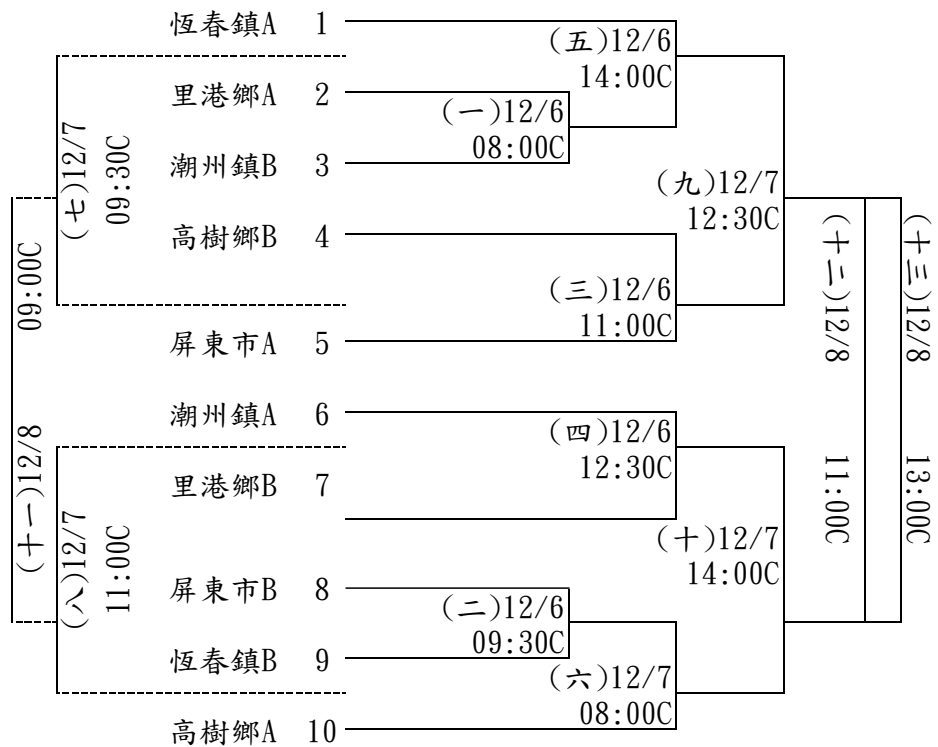

# 113年屏東縣運暨公教聯合運動會慢速壘球隊職員名單

## 一、社男

### 1、屏東市

領隊:方一祥 執行教練:林仁傑, 鄭博文 管理:吳享諾, 黃利禎  
鄭博文 秦世杰 林士哲 周泰瑞 李宗軒 張勝惟 鄒立民 閻四維 趙峻毅  
汪皓品 莊銓橋 謝柏增 鍾旻宏 李政陽 柯昌濬 徐聖智 吳昭陽 鄭皓偉  
林誠鋒 吳廷峻

### 2、九如鄉

領隊:盧和龍 執行教練:黃文正 管理:林晔屹  
劉珩甫 劉建宏 黃律銘 盧宇翔 黃資皓 陳威穎 盧俊宏 楊志偉 許明進  
鄭知成 盧冠廷 鄭世佳 邱竑霖 林昇賢 劉政宏 王安慶

### 3、三地門鄉

領隊:曾有欽 執行教練:廖吳湘遠 管理:蔡憲屏  
翁俊洋 藍恆毅 鍾文凱 田尹光耀 陳柏彥 許正亮 鍾炤培 許智捷 許仁捷  
許少捷 楊文雄 史聖祥 蔡憲屏 高正雄 魯鴻恩 董翰林 江研恩 江端平  
吳湘怡 林文雄

### 4、牡丹鄉

領隊:潘壯志 執行教練:許志豪, 謝家元 管理:許永麟  
余廣嶺 古培脩 童緯 阮裕聰 江瑋恩 張輝榮 潘思佑 李秉澤 尤勝文  
鐘聖傑 謝宇昊 阮全益 林承御 陳維翰 李元澤 潘華鉸 余廣文 柯郁翰  
柯毅 賴宇豪

### 5、來義鄉

領隊:莊景星 執行教練:基攸·玫瑰瑞璞 管理:葉志豪  
江瑞杰 邱家琦 葉鴻 宗旻延 許浩翔 高約翰 余祐丞 高克威 歐懷恩  
江登木 廖偉凡 曾小強 宗政佑 楊承宗 基攸·玫瑰瑞璞 溫翔林 林志文 田家榮

### 6、東港鎮

領隊:蕭世華 執行教練:陳宗騏 管理:李怡芯  
許玉賢 蘇金池 黃忠義 陳柏峰 溫智全 郭駿侑 張宏竹 洪志昌 孔聖傑  
莊清涼 陳志賢 黃宣翰 林立元 蔡孟達 林冠翔 許詠慶 李自勇 洪政邦  
蔡建興 蘇進龍

### 7、長治鄉

領隊:曾永光 執行教練:陳穩仕  
陳榮揚 邱奕彰 羅益偉 邱世麒 李勝文 張耀元 林建廷 杜狄恩 余睿淳  
羅元廷 曾義翔 鍾冠屏 黃義文 沈信宏 陳偉雄 陳東聖 胡庭倫 胡順勇

## 8、春日鄉

領隊:湯志偉

執行教練:李金雄

李金德	湯志偉	戴紹峰	劉宗瀚	徐亞運	吳明祥	傅弘杰	湯皓宇	解瑞宏
楊文浩	解瑞安	湯恩宇	李金雄	戴昊俞	范凱倫	陳永康	尤弘邵	陳彥宏
石鎔彰								

## 9、泰武鄉

領隊:潘明福

執行教練:曾耀宗

管理:湯文雄

李子軍	徐孝進	范皓韋	郭孟杰	林文豪	秦佳年	尤尚謙	白傑	阮文武
章紘瑜	謝勝飛	曾進	邱漢宗	蔡義雄	林浩文	李建國	孔加恩	鄭韋恩
楊賢才	劉璋智							

## 10、琉球鄉

領隊:陳世和

執行教練:陳誌雄

黃正宏	陳柏霖	陳則華	李伊展	賴泰憲	陳承佑	陳忠誌	蔡政男	蘇合吉
洪啟宗	田國利	黃春仁	洪立哲	洪柏毅	鄭博安	汪政隆	許文杰	羅柏勳

## 11、高樹鄉

執行教練:賴猷唐

楊廊進	潘瑞璋	黃政翰	黃紘恩	黃政翔	鄭兆晏	鄭哲育	楊志榮	鄒亞庭
張雙河	劉秋林	劉蔡融	曹家瑋	范進寶	陳明佳	許健龍	鄭銘輝	楊棋文
范進達	陳冠宇							

## 12、新園鄉

謝宗哲	林子傑	林育德	歐文瑜	歐俊男	陳雨農	李佳原	邵暉淙	簡泰安
簡名崧	陳榮俊	辜福明	簡朝裕	陳信宏	邵煜欽			

## 13、獅子鄉

領隊:朱宏恩

執行教練:汪保華

管理:羅靜婷

鄔崇禮	徐聖華	李鴻偉	湯鈞寶	楊鈞傑	高瑞淳	楊盛翔	曾文魁	李家軒
洪克斯	陳佳豪	鄔崇原	林志傑	黃子皓	陳俊宏	柳永成	陳基豐	柳傳陽
洪文軒	周偉凡							

## 14、萬丹鄉

領隊:黃金謀

執行教練:黃金獅

黃羿翔	陳志忠	黃世豪	陳振	洪志誠	陳建良	郭原銘	施宇澤	陳有結
郭特享	林政韋	尤鈺凱	蔡喬安	曾育晟	洪振歲	姚品滾	李定宇	郭特銓
黃達豐	徐健瑜							

## 15、屏科大

領隊:張金龍

執行教練:林秀卿

管理:蔡侑勳

司恩澤	顏彰佑	劉建顯	黃子宸	施柏均	宋宸增	文思恩	莊宗霖	王志富
吳尚修	康延睿	倪艾森	蕭佑叡	辛品諭	吳建平	林淳毅	陳學倫	黃至正



## 二、機關組

### 1、屏東市

領隊:周佳琪 執行教練:古金財 管理:楊佳龍  
李英宗 劉健庭 吳煥文 郭家修 謝揚霖 黃振瑞 張玉泰 陳俊霖 郭卜壽  
溫信龍 陳永富 盧振裕 許秉修 張嘉顯 林俊佑 黃洵崑 楊佳龍 王楚荏  
李丕正

### 2、牡丹鄉

領隊:潘壯志  
黃英杰 詹宗晏 葉子孝 高矜璋 謝偉倫 董尚斌 詹志遠 張榮荏 馬許青  
何佳韋 洪國豪 高不愚 高子翔 鐘聖結 邱仲文

### 3、教育處

領隊:楊英雪  
吳彥融 蘇建榮 馮文龍 曾精鈺 王志豪 林宥晴 顏冠琳 石均安 趙秋珍  
謝佳頻 林郁文 林明俊 羅鳳英 黃階穎 黃思翰 陳長盛 嚴麒鈞 盧昱文  
展恩加 李芝菁

### 4、地政處

領隊:陳錦屏 執行教練:許基鈞 管理:張淑娟  
廖翌鵬 張聖昀 林雋洋 陳振強 韓昆祐 羅益偉 朱紋億 張家碩 陳柏元  
蔡瑋晟 林永鈞 林朝賜 黃文祺 尤進賢 黃俊豫 包順安 林宗裕

### 5、工務處

領隊:黃有成 執行教練:許崇信 管理:李政任  
張翔傑 林子陽 陳順和 劉文彬 楊復任 陳炳良 林慶輝 黃有成 許崇信  
李政任 魯駿逸 郭育任

### 6、社會處

謝宏偉 李玟 顏佑潔 鄭智元 曾建樺 簡占鈞 林瑩蓉 李佩容 鄧福霖  
陳彥均 余朕 郭仲維 張嘉哲 陳祈安 洪柏毅 林聖峯 蔡帛翰 潘雅玲  
吳怡萱 謝榮富

### 7、交通旅遊處

蔡旻哲 張瑞裕 吳俊翰 蔡璧光 王子瑋 莊家祥 賴俊豪 謝俊錚 方上哲  
盧彥任 徐彬紘 黃原泓 梁碩儒 吳承圃 黃家軒 林宏松

### 8、水利處

領隊:林幸蘭 管理:黃少繳  
江國豐 林煥文 吳奕翰 游子晨 林輝景 楊子康 柯廷育 凌健庭 謝東穆  
陳佺廷 洪士評 曾政學 陳孟甫 楊弘胤 葉至瑋 陳信嘉 蘇俊毓 張平昇

### 9、消防局

吳志男 戴慶雄 胡淞銀 陳文成 陳志昇 黃保崑 林國偉 曾智宏 周裕盛  
林鵬志 林信慶 王駿諺 陳世鴻 洪柏軒 章志強 葉正隆 張烈鈞 楊祐珩

## 10、警察局

領隊:戴台捷 管理:蘇偉荃

陳泓銘	林財慶	崔方謀	曾亮勳	況旻軒	丁淦嵐	蘇建誠	劉彥亨	楊嘉維
柯奕戎	潘賢明	謝松霖	陳宗賢	李天寶	鄭富翔	陳品宏	楊杏杰	柯忠誠
蔡岳峯	王儀昌							

## 三、國小學校組

### 1、東港視導區

領隊:王俞揮 執行教練:謝誠文 管理:顏乾明

謝誠文	戴嘉勇	顏乾明	李如弘	李自勇	潘文傑	張景胴	蔡職鴻	紀逢祥
林志偉	黃裕鴻	郭丁豪	鄧志立	黃合利	陳昭成	王俞揮		

### 2、屏北視導區

領隊:王照仁

李煥元	林郁文	鄒慶宗	展恩加	張哲維	林宇謙	李文欽	楊清源	林義宸
徐昊宇	嚴麒鈞	洪偉恩	蘇高玄	吳神佑	廖文豪	陳益修	羅志玄	

# 113 年屏東縣運暨公教聯合運動會慢速壘球比賽名單

## 一、社男

屏東市：鄭博文 秦世杰 林士哲 周泰瑞 李宗軒 張勝惟 鄒立民 閻四維 趙峻毅 汪皓品 莊銓橋  
謝柏嶒 鍾旻宏 李政陽 柯昌濬 徐聖智 吳昭陽 鄭皓偉 林誠鋒 吳廷峻  
九如鄉：劉珣甫 劉建宏 黃律銘 盧宇翔 黃資皓 陳威穎 盧俊宏 楊志偉 許明進 鄭知成 盧冠廷  
鄭世佳 邱竑霖 林昇賢 劉政宏 王安慶  
三地門鄉：翁俊洋 藍恆毅 鍾文凱 田尹光耀 陳柏彥 許正亮 鍾炤培 許智捷 許仁捷 許少捷  
楊文雄 史聖祥 蔡憲屏 高正雄 魯鴻恩 董翰林 江研恩 江端平 吳湘怡 林文雄  
牡丹鄉：余廣嶺 古培脩 童緯 阮裕聰 江瑋恩 張輝榮 潘思佑 李秉澤 尤勝文 鐘聖傑 謝宇昊  
阮全益 林承御 陳維翰 李元澤 潘華銜 余廣文 柯郁翰 柯毅 賴宇豪  
來義鄉：江瑞杰 邱家琦 葉鴻宗 旻延 許浩翔 高約翰 余祐丞 高克威 歐懷恩 江登木 廖偉凡  
曾小強 宗政佑 楊承宗 基攸·玫瑰瑞璞 溫翔林 林志文 田家榮  
東港鎮：許玉賢 蘇金池 黃忠義 陳柏峰 溫智全 郭駿侑 張宏竹 洪志昌 孔聖傑 莊清淥 陳志賢  
黃宣翰 林立元 蔡孟達 林冠翔 許詠慶 李自勇 洪政邦 蔡建興 蘇進龍  
長治鄉：陳榮揚 邱奕彰 羅益偉 邱世麒 李勝文 張耀元 林建廷 杜狄恩 余睿淳 羅元廷 曾義翔  
鍾冠屏 黃義文 沈信宏 陳偉雄 陳東聖 胡庭佺 胡順勇  
春日鄉：李金德 湯志偉 戴紹峰 劉宗瀚 徐亞運 吳明祥 傅弘杰 湯皓宇 解瑞宏 楊文浩 解瑞安  
湯恩宇 李金雄 戴昊俞 范凱倫 陳永康 尤弘邵 陳彥宏 石鎔彰  
泰武鄉：李子軍 徐孝進 范皓韋 郭孟杰 林文豪 秦佳年 尤尚謙 白傑 阮文武 章紘瑜 謝勝飛  
曾進 邱漢宗 蔡義雄 林浩文 李建國 孔加恩 鄭韋恩 楊賢才 劉瑋智  
琉球鄉：田國利 黃春仁 洪立哲 洪柏毅 鄭博安 汪政隆 許文杰 羅柏勳 黃正宏 陳柏霖 陳則華  
李伊展 賴泰憲 陳承佑 陳忠誌 蔡政男 蘇合吉 洪啟宗  
高樹鄉：楊郟進 潘瑞璋 黃政翰 黃紘恩 黃政翔 鄭兆晏 鄭哲育 楊志榮 鄒亞庭 張雙河 劉秋林  
劉蔡融 曹家瑋 范進寶 陳明佳 許健龍 鄭銘輝 楊棋文 范進達 陳冠宇  
新園鄉：謝宗哲 林子傑 林育德 歐文瑜 歐俊男 陳雨農 李佳原 邵暉宗 簡泰安 簡名崧 陳榮俊  
辜福明 簡朝裕 陳信宏 邵煜欽  
獅子鄉：陳基豐 柳傳陽 洪文軒 周偉凡 鄒崇禮 徐聖華 李鴻偉 湯鈞寶 楊鈞傑 高瑞淳 楊盛翔  
曾文魁 李家軒 洪克斯 陳佳豪 鄒崇原 林志傑 黃子皓 陳俊宏 柳永成  
萬丹鄉：黃羿翔 陳志忠 黃世豪 陳振 洪志誠 陳建良 郭原銘 施宇澤 陳有結 郭特享 林政章  
尤鈺凱 蔡喬安 曾育晟 洪振歲 姚品滋 李定宇 郭特銓 黃達豐 徐健瑜  
屏東科大：司恩澤 顏彰佑 劉建顯 黃子宸 施柏均 宋宸增 文思恩 莊宗霖 王志富 吳尚修 康延睿  
倪艾森 蕭佑叡 辛品諭 吳建平 林淳毅 陳學倫 黃至正

## 二、機關

屏東市：李英宗 劉健庭 吳煥文 郭家修 謝揚霖 黃振瑞 張玉泰 陳俊霖 郭卜壽 溫信龍 陳永富  
盧振裕 許秉修 張嘉顯 林俊佑 黃洧歲 楊佳龍 王楚荏 李丕正  
牡丹鄉：黃英杰 詹宗晏 葉子孝 高羚瑋 謝偉倫 董尚斌 詹志遠 張榮荏 馬許青 何佳韋 洪國豪  
高不愚 高子翔 鐘聖結 邱仲文  
教育處：吳彥融 蘇建榮 馮文龍 曾精鈺 王志豪 林宥晴 顏冠琳 石均安 趙秋珍 謝佳頻 林郁文  
林明俊 羅鳳英 黃階穎 黃思翰 陳長盛 嚴麒鈞 盧昱文 展恩加 李芝菁  
地政處：林永鈞 林朝賜 黃文祺 尤進賢 黃俊豫 包順安 林宗裕 廖翌鵬 張聖昀 林雋洋 陳振強  
韓昆祐 羅益偉 朱紋億 張家碩 陳柏元 蔡瑋晟

工務處：張翔傑 林子陽 陳順和 劉文彬 楊復任 陳炳良 林慶輝 黃有成 許崇信 李政任 魯駿逸  
郭育任  
社會處：謝宏偉 李 玟 顏佑潔 鄭智元 曾建樺 簡占鈞 林瑩蓉 李佩容 鄧福霖 陳彥均 余 朕  
郭仲維 張嘉哲 陳祈安 洪柏毅 林聖峯 蔡帛翰 潘雅玲 吳怡萱 謝榮富  
交通旅遊處：蔡旻哲 張瑞裕 吳俊翰 蔡璧光 王子瑋 莊家祥 賴俊豪 謝俊鏗 方上哲 盧彥任  
徐彬紘 黃原泓 梁碩儒 吳承圃 黃家軒 林宏松  
水利處：江國豐 林煥文 吳奕翰 游子晨 林輝景 楊子康 柯廷育 凌健庭 謝東穆 陳佺廷 洪士評  
曾政學 陳孟甫 楊弘胤 葉至瑋 陳信嘉 蘇俊毓 張平昇  
消防局：吳志男 戴慶雄 胡淞銀 陳文成 陳志昇 黃保崑 林國偉 曾智宏 周裕盛 林鵬志 林信慶  
王駿諺 陳世鴻 洪柏軒 章志強 葉正隆 張烈鈞 楊祐珩  
警察局：陳泓銘 林財慶 崔方謀 曾亮勳 況旻軒 丁淦嵐 蘇建誠 劉彥亨 楊嘉維 柯奕戎 潘賢明  
謝松霖 陳宗賢 李天寶 鄭富翔 陳品宏 楊杏杰 柯忠誠 蔡岳峯 王儀昌

### 三、國小學校

東港視導區：謝誠文 戴嘉勇 顏乾明 李如弘 李自勇 潘文傑 張景胴 蔡職鴻 紀逢祥 林志偉  
黃裕鴻 郭丁豪 鄧志立 黃合利 陳昭成 王俞揮  
屏北視導區：李煥元 林郁文 鄒慶宗 展恩加 張哲維 林宇謙 李文欽 楊清源 林義宸 徐昊宇  
嚴麒鈞 洪偉恩 蘇高玄 吳神佑 廖文豪 陳益修 羅志玄

# 113年縣運暨公教運動會慢速壘球比賽秩序表

比賽時間：113年12月12日至12月15日

比賽地點：台糖壘球場

社男組團體：15隊取6名

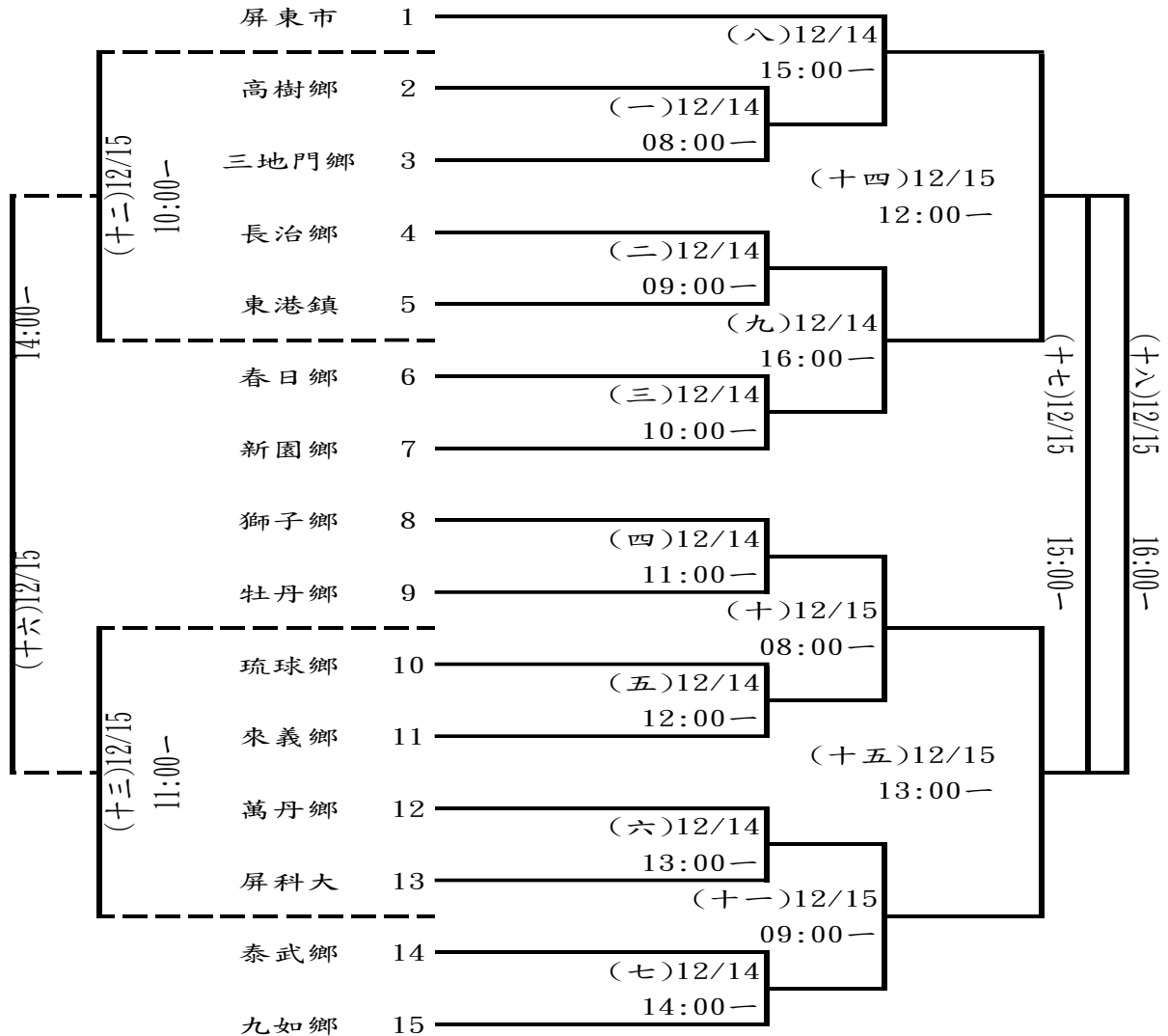

教師組團體：2隊取1名

東港視導區 1  $\xrightarrow[12:00-]{(一)12/13}$  2 屏北視導區

機關組團體：10隊取6名

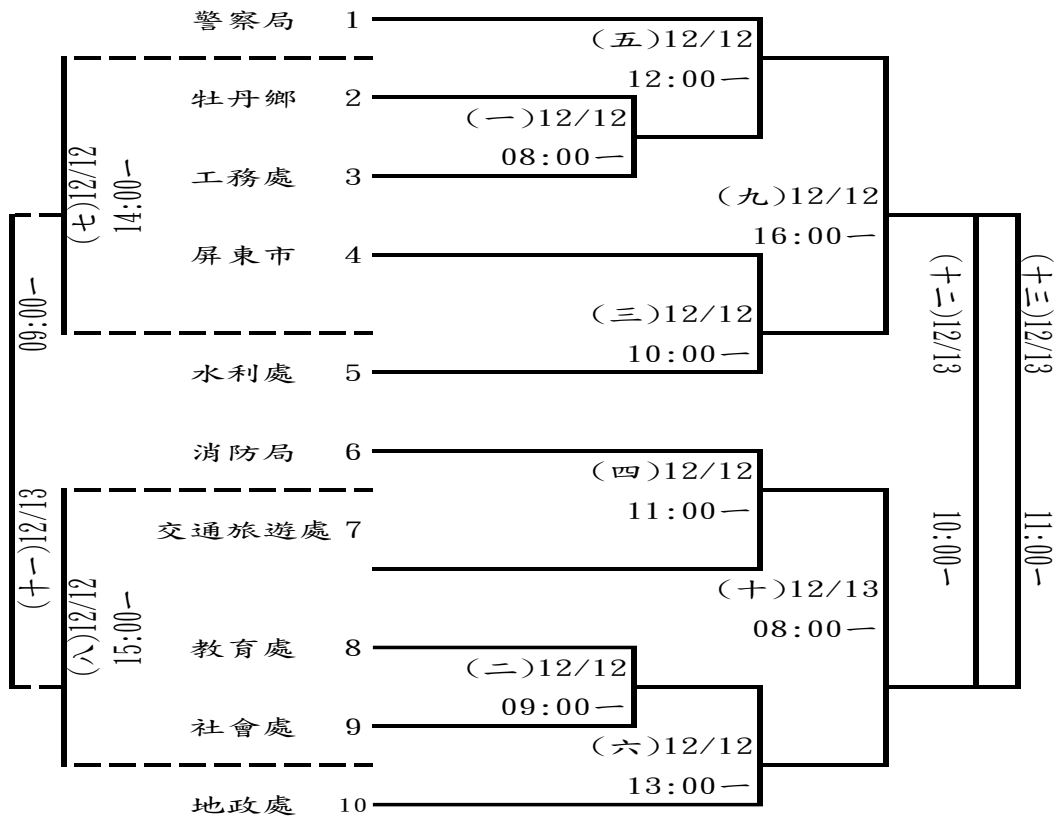

# 113 年屏東縣運暨公教聯合運動會桌球隊職員名單

## 一、社男

### 1、內埔鄉

領隊:張景焜 執行教練:賴清霖  
邱俊梁 蔡銳文 涂文星 林勇田 黃智維 游子宜 廖豐秋 曾信

### 2、竹田鄉

領隊:陳吉田 執行教練:劉有幹 管理:連家賢  
賴永財 曾德勝 曾文岳 張旺明 林任堂 陳源昌 陳振凱 李炘恩 李岳勳  
葉家澄

### 3、車城鄉

領隊:陳政雄 執行教練:王博智 管理:董倫賢  
王宥鈞 李纘宏 張峻惟 傅少謙 董欣晟 董致漢 董埇勝 謝逸 汪品翰  
陳柏煌

### 4、長治鄉

領隊:羅福星 執行教練:鄧政顯 管理:邱啟鴻  
邱秀全 羅佑丞 黃御恩 黃吉修 邱倉玄 饒倫 黃明峯 邱凱斌 邱呈洋  
邱定承

### 5、恆春鎮

領隊:尤愷隆  
魏敏誠 尤榮志 李茗寬 尤建順 蔡宗憲 蔡瑞文 鐘水樹 史義祥 李振文

### 6、春日鄉

柯政平 伍恩賜 張正福 江文義 柯學嘉 邱慶恩 邱誠恩 黃天明 古天津

### 7、泰武鄉

領隊:潘明福 執行教練:朱邑晉 管理:邱幸美  
劉國華 楊智偉 朱彥明 周庭寬 莊德才 曾進仁

### 8、琉球鄉

領隊:陳忠敬 執行教練:陳滿福  
林榮家 蔡世弘 許飛銘 許錦樹 李南宏 洪志明 陳俊杰 李滿堂 許朝憲  
蔡秉歡

### 9、獅子鄉

領隊:朱宏恩 執行教練:朱彥政 管理:林宜潔  
朱彥政 李聖龍 楊光輝 卓浩銘 余金珍 羅欽楓 李仁男 卓浩平

## 10、麟洛鄉

領隊:陳永成      執行教練:傅龍明      管理:宋瑞雄  
戴松飛    徐金榮    陳日賢    邱智宏    邱毓寬    邱毓安    李一良    陳又維    宋瑞川  
謝譯賢

## 11、屏科大

領隊:張金龍      執行教練:楊嘉恩      管理:林秀卿  
黃弘州    陳楷庭    韓昀宏    邱品文    盧得悅    黃凱喬    羅子雲    陳義憲    黃威傑  
李永捷

## 二、社女

### 1、車城鄉

領隊:陳政雄      執行教練:王俊賢      管理:陳泰淳  
翁羽萱    莊偲吟    曾靖雅    潘玉霞    黃儀      王嫡      李湘晴    陳姿矜    白理足  
王家珩

### 2、來義鄉

領隊:莊景星      執行教練:李素英      管理:何明龍  
高思華    蕭麗芳    南寒雨    潘文玉    蔡敏雀    高凱琳    巖安美    莊瑩美

### 3、長治鄉

領隊:邱品程      執行教練:郭宗南      管理:張芳香  
張芮嘉    黃莉麗    莊貴香    黃維琪    羅梅英    陳賢娣    黃淑惠    杜梅芳    葉羽洛

### 4、春日鄉

李小花    李月珠    古嫻琳    呂芷禕    陳玉婷    宋麗瑋    段玉華

### 5、琉球鄉

領隊:王怜雅      執行教練:梁雅棻  
蔡欣蓉    李鳳婷    蔡秉均    呂埕熒    陳瑞香    鍾昀恩    鍾昀庭    李佳瑜    許芯瑜  
陳涵璇

### 6、獅子鄉

張美珍    施怡萍    尤心盈    東哲欣    韋念慈    何玉萍    陳秋香    李亞鈴

### 7、麟洛鄉

領隊:吳彩興      執行教練:高舉連      管理:陳義文  
蘇慎      黃音      林芳英    鍾忻妤    宋冠萱    邱美貞    謝雪梅    張錦治

### 8、屏科大

領隊:張金龍      執行教練:楊嘉恩      管理:林秀卿  
呂宛樺    李芷迎    謝德馨    謝慈恩    吳慧芸    林姮妤    張斯瑾    廖悅庭    陳思涵  
戴珮容



### 三、高男

#### 1、國立屏中

執行教練:莊鈞聿

王宇祥 陳彥程 廖滋捷 陳昱樺 張庭睿 劉宜旻 謝宇 許譽薺 黃翊嘉  
葉禾謙

### 四、高女

#### 1、國立屏女

領隊:楊榮豐 執行教練:劉峪銓

楊晴茜 黃安潔 朱冠諤 羅苡僑 林靜誼 莊淇

### 五、國男

#### 1、美和高中

領隊:王致皓 執行教練:李秋玉

陳睿浩 柯全 陳碩楷 黃皓岷 葉秉鈞 林科澄 許日耀

#### 2、明正國中

領隊:林俊傑 執行教練:廖崇軒 管理:江珮慧

顏琮祐 黃鉞鈞 林立楷 馬煜斌 葉碩恩 柯子洋 洪秉元 陳韋程 林彥里

#### 3、中正國中

領隊:劉瑞富 執行教練:邱倉玄 管理:施虹名

李典恒 嚴泗荃 李致賢 朱睿 林太琦 黃子睿 鍾佳豪 邱元甫 鄭凱文

#### 4、至正國中

領隊:黃賢德 執行教練:陳振凱 管理:曾可欣

朱芫毅 廖堉棋 李唯 黃碩勳 陳又安 吳定一 溫廷佐 吳宥澄 陳彌  
蘭泓銘

#### 5、里港國中

領隊:鄭宗文 執行教練:王順正

楊凡毅 藍翊展 詹博丞 吳昌勝 許洵揚 劉明雨 黃品浩 葉齡翔

#### 6、車城國中

領隊:楊政家 執行教練:謝逸 管理:陳炯緯

簡宏濤 龔嘉宇 柯唯呈 傅聖傑 陳明 吳自遠 吳伯元 鍾勝傑 王忠俊  
周竣揚

### 六、國女

#### 1、明正國中

管理:沈玉娟

陳佳旋 王芝悠 林欣臻 蕭慈萱 蘇晶晶 余美樂 陳僅雯 楊家瑩 陳可芯  
林芊好

## 2、中正國中

領隊:劉瑞富 執行教練:邱倉玄 管理:施虹名  
林翠宜 邱筠捷 李沛恩 徐蘇芸蓁 溫茲涵 曾子涵 林子甯 謝貞葳

## 3、至正國中

領隊:黃賢德 執行教練:劉峪銓 管理:曾可欣  
劉浩好 賴姿妤 李佳樺 夏儀婷 黃渝恩 葉子菱

## 4、里港國中

領隊:鄭宗文 執行教練:許耀升  
王郁琦 陳佳筠 許婷宜 林芷妍 潘又婕 郭亭穎 鍾羽絮 李沛清

## 5、琉球國中

領隊:蘇傳桔 執行教練:黃華愷 管理:李秀麗  
李紫維 陳靜佩 林艾澄 陳紫妃 陳沛育 謝昀真 陳珮諭 陳于庭 曾婉姻  
洪宇萱

## 6、車城國中

領隊:楊政家 執行教練:謝逸  
柯依晴 尤宥婷 李沁恩 徐鈺婷 周雨嫻 鍾雨彤 巫妍鈺

## 七、小男 A

### 1、屏東市

領隊:黃玉麟 執行教練:郭智軒,顏光男  
許宸睿 林彧守 劉宜潔 林彧達 邱柏濤 蘇立欣 賴奕翰 高宥勳 陳廷碩  
葉暄誌

### 2、內埔鄉

領隊:張文忠 執行教練:許志明 管理:林曉君  
林嘉宸 黃奕瀚 蔡唯呈 黃駿凱 張睿恩 黃窩燁 何庭碩 劉祥宇 李佳宸  
鍾逸凡

### 3、竹田鄉

領隊:林秀玲 執行教練:陳隆長 管理:戴士鈞  
陳羿安 傅平 戴安峻 陳蕙堯 陳品睿 李岳融 劉冠廷 柯信綸 許詠傑  
謝彥澄

### 4、車城鄉

領隊:謝郁如 執行教練:謝逸 管理:洪志強  
李勒樂 呂政邑 王柏謙 李諺寧 張棋翔 王諳辰 林維駿 朱昶融 吳以恩  
陳擘

## 5、里港鄉

領隊:王照仁 執行教練:王順正 管理:張哲維  
王彥博 吳泓億 林裕翔 鄭承侑 楊上逸 林裕傑 林子竣

## 6、恆春鎮

領隊:曹開寧 執行教練:李纘宏 管理:黃盈燭  
卓泓宇 王泳勛 葉品賢 吳彥霖 黃俞豪 鄭善己 莊育林

## 7、琉球鄉

領隊:李清偉 執行教練:李滿堂  
陳亮亨 羅之佑 張博凱 趙晟祐 高晨璋 許恩碩 許恩睿

## 8、萬巒鄉

領隊:林國順 執行教練:吳旻瑩 管理:陳弘儒  
鍾愷澤 謝博丞 蔡昊承 沈銓鈺 黃兆璋 林庭碩 江芙運

## 9、潮州鎮

領隊:張振茂 執行教練:李俊諺 管理:陳小芬  
黃俊源 藍辰硯 林宗賢 林宗穎 王律喬 李瑄燁 林昌弘 謝郡宸 李胤贊

## 八、小女 A

### 1、屏東市

領隊:吳子宏 執行教練:呂國榮,朱博遠  
洪愛箴 李芄臻 嚴芷沂 張喜童 張喜喬 曾柚蓉 洪愛昕 賴虹伊

### 2、內埔鄉

領隊:張文忠 執行教練:許志明 管理:宋仁良  
利雨祐 賴素之 鍾曦瑩 曾筱喬 柳艾琳 邱宣語 古婕妤 莊妍芸 張或嫻  
楊芮語

### 3、車城鄉

領隊:謝郁如 執行教練:黃國揚 管理:柯秀靖  
簡琦珈 陳安 楊靜芸 黃歆澄 王盈欣 徐苡甄 郭芯彤 顏唯安 古耘妃  
陸黃瑾

### 4、里港鄉

領隊:王照仁 執行教練:王順正 管理:張哲維  
吳亞恩 許芯瑜 吳曉漩 張以心 王盈捷 許綵捷 張以栗 溫幸家 張茗煊

### 5、恆春鎮

領隊:陳堅銘 執行教練:李健敏,李纘宏  
王昱潔 吳芷寅 郭宥榛 陳玉伶 黃語翎 吳宥嬉 田于庭

### 6、琉球鄉

領隊:李清偉 執行教練:蔡秉叡  
李于瑄 陳芊妘 洪苡庭 蔡佳容 李欣恩 洪紫嘉

## 九、小男 B

### 1、屏東市

領隊:賴玉雪 執行教練:劉峪銓,顏展鴻  
郭冠丞 郭書旭 洪楷沅 游豐璋 簡宏諺 鍾品毅 陳旻升 鄭凱頊 王冠加  
陳又嘉

### 2、內埔鄉

領隊:張文忠 執行教練:許志明 管理:曾智盟  
林楷唯 黃少谷 羅永桀 邱奕愷 李承祐 詹立澤 李冠祥 鍾沅鴻 李秉諭  
陳侑憲

### 3、車城鄉

領隊:謝郁如 執行教練:王嫡 管理:柯勇吉  
傅楷祐 陳宥安 侯霖桔 林郁安 侯椿任 林郁全 林勁堯 白翌宏 許奕  
葉辰楓

### 4、恆春鎮

領隊:陳堅銘 執行教練:李健敏 管理:陳政宏  
潘宏俊 趙健凱 劉睿宇 張智丞 張豐丞 潘承翔 鄭安佑 陳冠勳 潘詠澄

### 5、琉球鄉

領隊:李清偉 執行教練:李滿堂  
林柏丞 黃恩頡 林子淵 謝東廷 李廣祐 李廣聖 高晨洸 李恆吉

## 十、小女 B

### 1、屏東市

領隊:黃玉麟 執行教練:林思賢,顏祐翎  
羅雨涵 柯晴 柯妍 羅品宸 游月伶 鍾佳妤 鄭維翎 洪又慈 李玥禹  
趙韻然

## 十一、機關組

### 1、屏東市

領隊:陳明昌 執行教練:韓勝彬 管理:黃泰安  
蕭正泰 陳嘉慶 韓勝彬 黃泰安 溫慧君 蘇倍聰 蘇俊霖

### 2、牡丹鄉

領隊:潘壯志 執行教練:蔡重仁 管理:耶寶·賈佳法子  
蔡重仁 蔡志明 楊健平 黃莫愁 郭永豐 林國志 鄭美櫻 華冠宇

### 3、來義鄉

領隊:莊景星 執行教練:朱清雄 管理:李泳儀  
高來成 武英俊 曾孝發 羅春雄 張永義 陳佩玲 高秀玲 高錢妹 黃進城

#### 4、春日鄉

李志華 高偉 賴正雄 方亮棠 周宸緯 宋金鳳 陳桂櫻 石雪幸 林依雯

#### 5、潮州鎮

領隊:周品全

傅啟光 林宏儒 謝國棟 馬吳美玉 吳鴻興 賴志豪 林志昇 黃淑幸 李沛隆

#### 6、地政處

領隊:陳錦屏 管理:張淑娟

郭建志 連文躍 鍾國樑 王靜華 張耀文 陳登豐 張光偉 林子傑 李旭洲  
李權芳

#### 7、財稅局

領隊:張益閔 管理:謝幸容

陳鳳昌 陳寶珠 曾正塘 李和昌 陳有勝 廖文香 趙烽傑 張福榮 劉淑娟  
廖麗秋

#### 8、衛生局

領隊:陳寶妃 管理:鄭雅倫

蕭惠芳 陳瓊芬 施泰銓 許玉芬 康啟杰 李文化 蔡木財 黃建輝 呂榮儒  
阮玉燕

#### 9、消防局

許朝陽 譚宇瑄 鄧嘉偉 蔡欣竝 李焜誠 陳源生 張煌生 張耀明 李福勝  
江好爵

#### 10、警察局

領隊:戴台捷 管理:蘇偉荃

龔明昌 阮志強 吳怡賢 陳柏昌 陳永成 賴俊宇 孔立偉 林春輝 胡唯晟

#### 11、屏東地檢署

領隊:吳求鴻

吳求鴻 劉俊儀 王坤煌 羅隆仁 張宏瑞 鄭昱婕 李伯宏 田相慶軍 鍾尚義

#### 12、屏東地方法院

領隊:李昭彥

涂春生 王致傑 溫訓暖 陳秋宏 洪明和 林富真 黃郁博 邱富銓 李國強

#### 13、屏東監獄

領隊:吳信彥

唐榮武 林東成 馮耀德 羅福星 黃明山 邱啟鴻 李俊珍 陳建成

## 十二、中上學校組

### 1、屏科大

領隊:張金龍      執行教練:楊嘉恩      管理:林秀卿  
羅憲哲    林芳銘    王彰人    張玉琳    曹文昌    賴秀雯    陳寧山    邱力文    蘇泰盛

### 2、琉球國中

李紫維    陳靜佩    林艾澄    陳紫妃    陳沛育    謝昀真

# 113年屏東縣運暨公教聯合運動會桌球比賽名單

## 一、社男

### 1、團體賽

內埔鄉：邱俊梁 蔡銳文 涂文星 林勇田 黃智維 游子宜 廖豐秋 曾信  
竹田鄉：賴永財 曾德勝 曾文岳 張旺明 林任堂 陳源昌 陳振凱 李忻恩 李岳勳 葉家澄  
車城鄉：王宥鈞 李鑽宏 張峻惟 傅少謙 董欣晟 董致漢 董瑋勝 謝逸 汪品翰 陳柏煌  
長治鄉：邱秀全 羅佑丞 黃御恩 黃吉修 邱倉玄 饒愉 黃明峯 邱凱斌 邱呈洋 邱定承  
恆春鎮：魏敏誠 尤榮志 李茗寬 尤建順 蔡宗憲 蔡瑞文 鐘水樹 史義祥 李振文  
春日鄉：柯政平 伍恩賜 張正福 江文義 柯學嘉 邱慶恩 邱誠恩 黃天明 古天津  
泰武鄉：劉國華 楊智偉 朱彥明 周庭寬 莊德才 曾進仁  
琉球鄉：林榮家 蔡世弘 許飛銘 許錦樹 李南宏 洪志明 陳俊杰 李滿堂 許朝憲 蔡秉歡  
獅子鄉：朱彥政 李聖龍 楊光輝 卓浩銘 余金珍 羅欽楓 李仁男 卓浩平  
麟洛鄉：戴松飛 徐金榮 陳日賢 邱智宏 邱毓寬 邱毓安 李一良 陳又維 宋瑞川 謝譯賢  
屏科大：黃弘州 陳楷庭 韓昀宏 邱品文 盧得悅 黃凱裔 羅子雲 陳義憲 黃威傑 李永捷

## 二、社女

### 1、團體賽

車城鄉：翁羽萱 莊偲吟 曾靖雅 潘玉霞 黃儀 王嫡 李湘晴 陳姿昶 白理足 王家珩  
來義鄉：高思華 蕭麗芳 南寒雨 潘文玉 蔡敏雀 高凱琳 巖安美 莊瑩美  
長治鄉：張芮嘉 黃莉麗 莊貴香 黃維琪 羅梅英 陳賢娣 黃淑惠 杜梅芳 葉羽洛  
春日鄉：李小花 李月珠 古嫵琳 呂芷禕 陳玉婷 宋麗瑋 段玉華  
琉球鄉：蔡欣蓉 李鳳婷 蔡秉均 呂埕熒 陳瑞香 鍾昀恩 鍾昀庭 李佳瑜 許芯瑜 陳涵璇  
獅子鄉：張美珍 施怡萍 尤心盈 東哲欣 韋念慈 何玉萍 陳秋香 李亞鈴  
麟洛鄉：鍾忻妤 宋冠萱 邱美貞 謝雪梅 張錦治 蘇慎 黃音 林芳英  
屏科大：呂宛樺 李芷迎 謝德馨 謝慈恩 吳慧芸 林姮妤 張斯瑾 廖悅庭 陳思涵 戴珮容

## 三、高男

### 1、團體賽

國立屏中：王宇祥 陳彥程 廖泓捷 陳昱樺 張庭睿 劉宜旻 謝宇 許譽薺 黃翊嘉 葉禾謙

## 四、高女

### 1、團體賽

國立屏女：楊晴茜 黃安潔 朱冠媛 羅苡僑 林靜誼 莊淇

## 五、國男

### 1、團體賽

美和高中：陳睿浩 柯全 陳硯楷 黃皓岷 葉秉鈞 林科澄 許日耀  
明正國中：顏琮祐 黃鉞鈞 林立楷 馬煜斌 葉碩恩 柯子洋 洪秉元 陳韋程 林彥里  
中正國中：李典恒 嚴泗荃 李致賢 朱睿 林太琦 黃子睿 鍾佳豪 邱元甫 鄭凱文  
至正國中：朱芫毅 廖瑋棋 李唯 黃硯勳 陳又安 吳定一 溫廷佐 吳宥澄 陳彌 蘭泓銘  
里港國中：楊凡毅 藍翊展 詹博丞 吳昌勝 許洵揚 劉明雨 黃品浩 葉齡翔  
車城國中：簡宏濤 龔嘉宇 柯唯呈 傅聖傑 陳明 吳自遠 吳伯元 鍾勝傑 王忠俊 周竣揚

## 六、國女

### 1、團體賽

明正國中：陳佳旋 王芝悠 林欣臻 蕭慈萱 蘇晶晶 余美樂 陳僅雯 楊家瑩 陳可芯 林芊妤  
中正國中：林翠宜 邱筠捷 李沛恩 徐蘇芸 綦溫茲 曾子涵 林子甯 謝貞葳  
至正國中：劉浩妤 賴姿妤 李佳樺 夏儀婷 黃渝恩 葉子菱  
里港國中：王郁琦 陳佳筠 許婷宜 林芷妍 潘又婕 郭亭穎 鍾羽絮 李沛清  
琉球國中：李紫維 陳靜佩 林艾澄 陳紫妃 陳沛育 謝昀真 陳珮諭 陳于庭 曾婉姻 洪宇萱  
車城國中：柯依晴 尤宥婷 李沁恩 徐鈺婷 周雨嫻 鍾雨彤 巫妍鈺

## 七、小男

### 1、團體賽

屏東市A：許宸睿 林彧守 劉宜潔 林彧達 邱柏濤 蘇立欣 賴奕翰 高宥勛 陳廷碩 葉暄誌  
屏東市B：郭冠丞 郭書旭 洪楷沅 游豐瑋 簡宏諺 鍾品毅 陳旻升 鄭凱瑛 王冠加 陳又嘉  
內埔鄉A：林嘉宸 黃奕瀚 蔡唯呈 黃駿凱 張睿恩 黃騫燁 何庭碩 劉祥宇 李佳宸 鍾逸凡  
內埔鄉B：林楷唯 黃少谷 羅永桀 邱奕愷 李承祐 詹立澤 李冠祥 鍾沅鴻 李秉諭 陳侑憲  
竹田鄉A：陳羿安 傅平 戴安峻 陳廷堯 陳品睿 李岳融 劉冠延 柯信綸 許詠傑 謝彥澄  
車城鄉A：李勒樂 呂政邑 王柏謙 李諺寧 張棋翔 王諳辰 林維駿 朱昶融 吳以恩 陳擘  
車城鄉B：傅楷祐 陳宥安 侯霖桔 林郁安 侯椿任 林郁全 林勁堯 白翌宏 許奕 葉辰楓  
里港鄉A：王彥博 吳泓億 林裕翔 鄭承侑 楊上逸 林裕傑 林子竣  
恆春鎮A：卓泓宇 王泳勛 葉品賢 吳彥霖 黃俞豪 鄭善己 莊育林  
恆春鎮B：潘宏俊 趙健凱 劉叡宇 張智丞 張豐丞 潘承翔 鄭安佑 陳冠勳 潘詠澄



琉球鄉 A：陳亮亨 羅之佑 張博凱 趙晟祐 高晨璋 許恩碩 許恩睿  
琉球鄉 B：李廣祐 李廣聖 高晨洸 李恆吉 林柏丞 黃恩韻 林子淵 謝東廷  
萬巒鄉 A：鍾愷澤 謝博丞 蔡昊承 沈銓鈺 黃兆璋 林庭碩 江芙運  
潮州鎮 A：李胤鬻 黃俊源 藍辰硯 林宗賢 林宗穎 王律喬 李瑄燁 林昌弘 謝郡宸

## 八、小女

### 1、團體賽

屏東市 A：洪愛箴 李芄臻 嚴芷沂 張喜童 張喜喬 曾柚蓉 洪愛昕 賴虹伊  
屏東市 B：羅雨涵 柯晴 柯妍 羅品宸 游月伶 鍾佳好 鄭維翎 洪又慈 李玥禹 趙韻然  
內埔鄉 A：利雨祐 賴素之 鍾曦瑩 曾筱喬 柳艾琳 邱宣語 古婕妤 莊妍芸 張彧嫻 楊芮語  
車城鄉 A：簡琦珈 陳安 楊靜芸 黃歆澄 王盈欣 徐苡甄 郭芯彤 顏唯安 古耘妃 陸黃瑾  
里港鄉 A：吳亞恩 許芯瑜 吳睫漩 張以心 王盈捷 許綵捷 張以粟 溫幸家 張茗煊  
恆春鎮 A：王昱潔 吳芷寅 郭宥榛 陳玉伶 黃語翎 吳宥嬉 田于庭  
琉球鄉 A：李于瑄 陳芊妘 洪苡庭 蔡佳容 李欣恩 洪紫嘉

## 九、機關

屏東市：陳嘉慶 韓勝彬 黃泰安 溫慧君 蘇倍聰 蘇俊霖 蕭正泰  
牡丹鄉：蔡重仁 蔡志明 楊健平 黃莫愁 郭永豐 林國志 鄭美櫻 華冠宇  
來義鄉：高來成 武英俊 曾孝發 羅春雄 張永義 陳佩玲 高秀玲 高錢妹 黃進城  
春日鄉：李志華 高偉 賴正雄 方亮棠 周宸緯 宋金鳳 陳桂櫻 石雪幸 林依雯  
潮州鎮：傅啟光 林宏儒 謝國棟 馬吳美玉 吳鴻興 賴志豪 林志昇 黃淑幸 李沛隆  
地政處：郭建志 連文躍 鍾國樑 王靜華 張耀文 陳蓋豐 張光偉 林子傑 李旭洲 李權芳  
財稅局：陳鳳昌 陳寶珠 曾正塘 李和昌 陳有勝 廖文香 趙烽傑 張福榮 劉淑娟 廖麗秋  
衛生局：蕭惠芳 陳瓊芬 施泰銓 許玉芬 康啟杰 李文化 蔡木財 黃建輝 呂榮儒 阮玉燕  
消防局：許朝陽 譚宇瑄 鄧嘉偉 蔡欣竝 李焜誠 陳源生 張煌生 張耀明 李福勝 江好爵  
警察局：龔明昌 阮志強 吳怡賢 陳柏昌 陳永成 賴俊宇 孔立偉 林春輝 胡唯晟  
屏東地檢署：吳求鴻 劉俊儀 王坤煌 羅隆仁 張宏瑞 鄭昱婕 李伯宏 田相慶軍 鍾尚義  
屏東地方法院：涂春生 王致傑 溫訓暖 陳秋宏 洪明和 林富真 黃郁博 邱富銓 李國強  
屏東監獄：唐榮武 林東成 馮耀德 羅福星 黃明山 邱啟鴻 李俊珍 陳建成

## 十、中上學校

屏科大：羅憲哲 林芳銘 王彰人 張玉琳 曹文昌 賴秀雯 陳寧山 邱力文 蘇泰盛  
琉球國中：李紫維 陳靜佩 林艾澄 陳紫妃 陳沛育 謝昀真

# 113年縣運暨公教運動會桌球比賽秩序表

比賽時間:113年12月13、14、15日

比賽地點:仁愛國小

## 一、社高男子團體組預賽(每組錄取二名晉級)

共 12 人(隊)分成 4 組

籤號	編號	社男-A組	1	2	3	積分	勝率	名次	場次	日期	時間	桌次	對陣表
1	1	屏科大							1	12/15	9:00		1vs. 3
2	2	春日鄉							5	12/15	10:20		1vs. 2
3	3	恆春鎮							9	12/15	11:40		2vs. 3

編號	社男-B組	1	2	3	積分	勝率	名次	場次	日期	時間	桌次	對陣表
4	1	琉球鄉						2	12/15	9:00		1vs. 3
5	2	車城鄉						6	12/15	10:20		1vs. 2
6	3	獅子鄉						10	12/15	11:40		2vs. 3

編號	社男-C組	1	2	3	積分	勝率	名次	場次	日期	時間	桌次	對陣表
7	1	國立屏中						3	12/15	9:00		1vs. 3
8	2	泰武鄉						7	12/15	10:20		1vs. 2
9	3	長治鄉						11	12/15	11:40		2vs. 3

編號	社男-D組	1	2	3	積分	勝率	名次	場次	日期	時間	桌次	對陣表
10	1	內埔鄉						4	12/15	9:00		1vs. 3
11	2	麟洛鄉						8	12/15	10:20		1vs. 2
12	3	竹田鄉						12	12/15	11:40		2vs. 3

# 一、社高男子團體組決賽

錄取六名

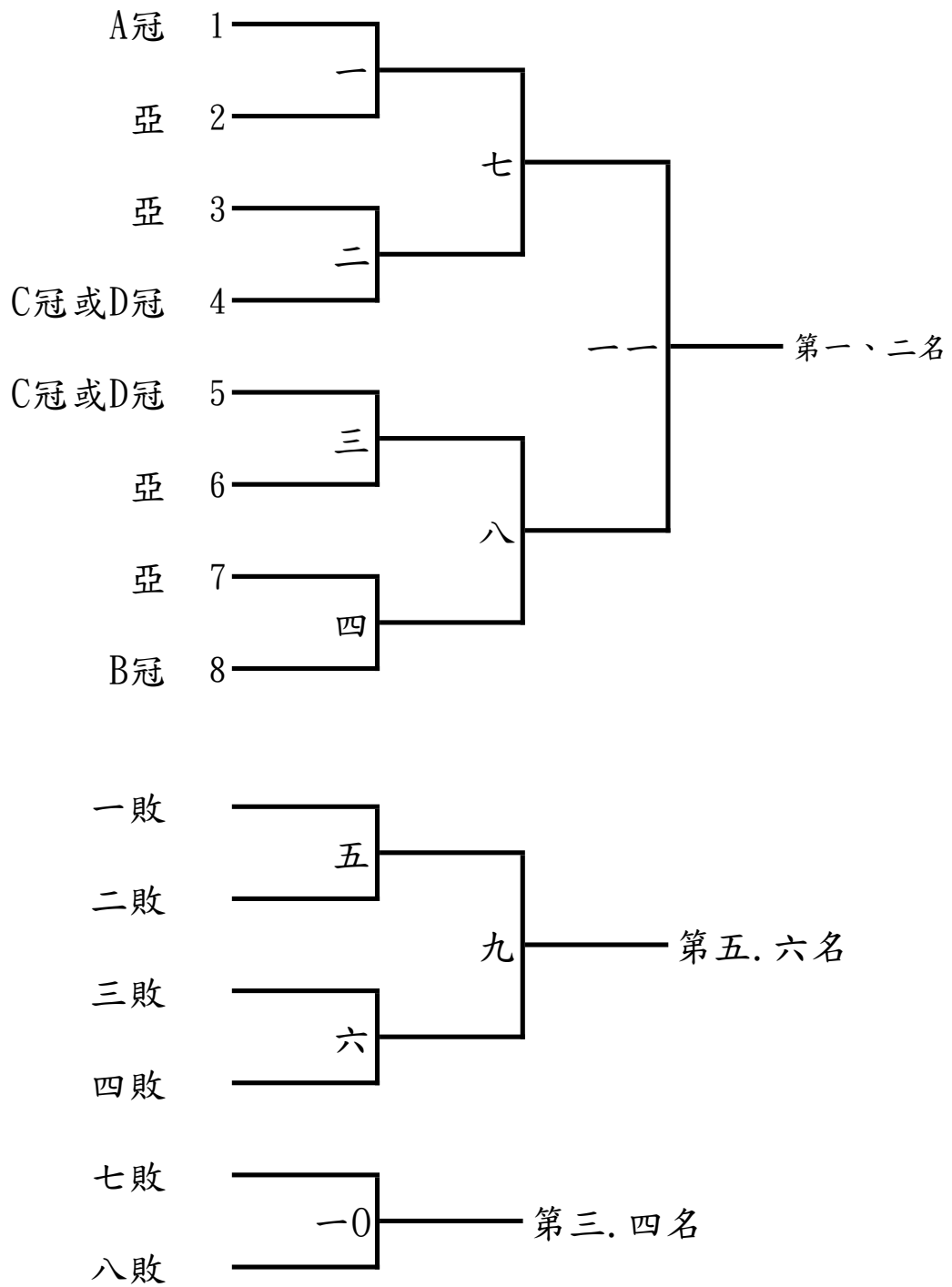

## 二、社高女子團體組預賽(每組錄取二名晉級)

共 9 人(隊)分成 3 組

籤號	編號	社女-A組	1	2	3	積分	勝率	名次	場次	日期	時間	桌次	對陣表
1	1	屏科大							1	12/15	9:00		1vs. 3
2	2	國立屏女							4	12/15	10:20		1vs. 2
3	3	車城鄉							7	12/15	11:40		2vs. 3

編號	社女-B組	1	2	3	積分	勝率	名次	場次	日期	時間	桌次	對陣表
4	1 麟洛鄉							2	12/15	9:00		1vs. 3
5	2 來義鄉							5	12/15	10:20		1vs. 2
6	3 琉球鄉							8	12/15	11:40		2vs. 3

編號	社女-C組	1	2	3	積分	勝率	名次	場次	日期	時間	桌次	對陣表
7	1 長治鄉							3	12/15	9:00		1vs. 3
8	2 獅子鄉							6	12/15	10:20		1vs. 2
9	3 春日鄉							9	12/15	11:40		2vs. 3

## 二、社高女子團體組決賽

錄取六名

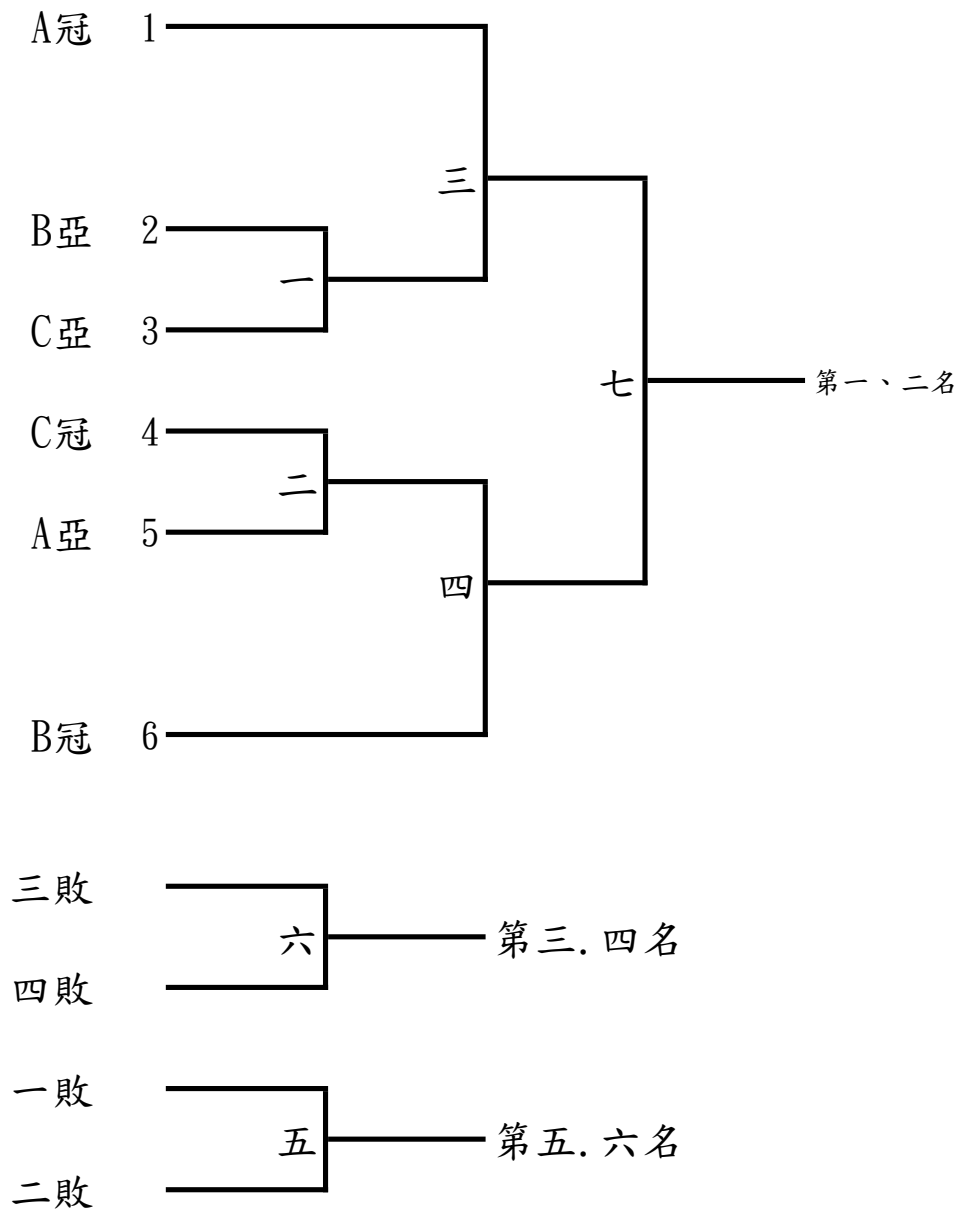

### 三、國中男生團體組預賽(每組錄取二名晉級)

共 6 人(隊)分成 2 組

籤號	編號	國男-A組	1	2	3	積分	勝率	名次	場次	日期	時間	桌次	對陣表
1	1	至正國中							1	12/13	10:20		1vs. 3
2	2	里港國中							3	12/13	11:40		1vs. 2
3	3	明正國中							5	12/13	13:00		2vs. 3

籤號	編號	國男-B組	1	2	3	積分	勝率	名次	場次	日期	時間	桌次	對陣表
4	1	美和高中							2	12/13	10:20		1vs. 3
5	2	車城國中							4	12/13	11:40		1vs. 2
6	3	中正國中							6	12/13	13:00		2vs. 3

### 三、國中男生團體組決賽

錄取四名

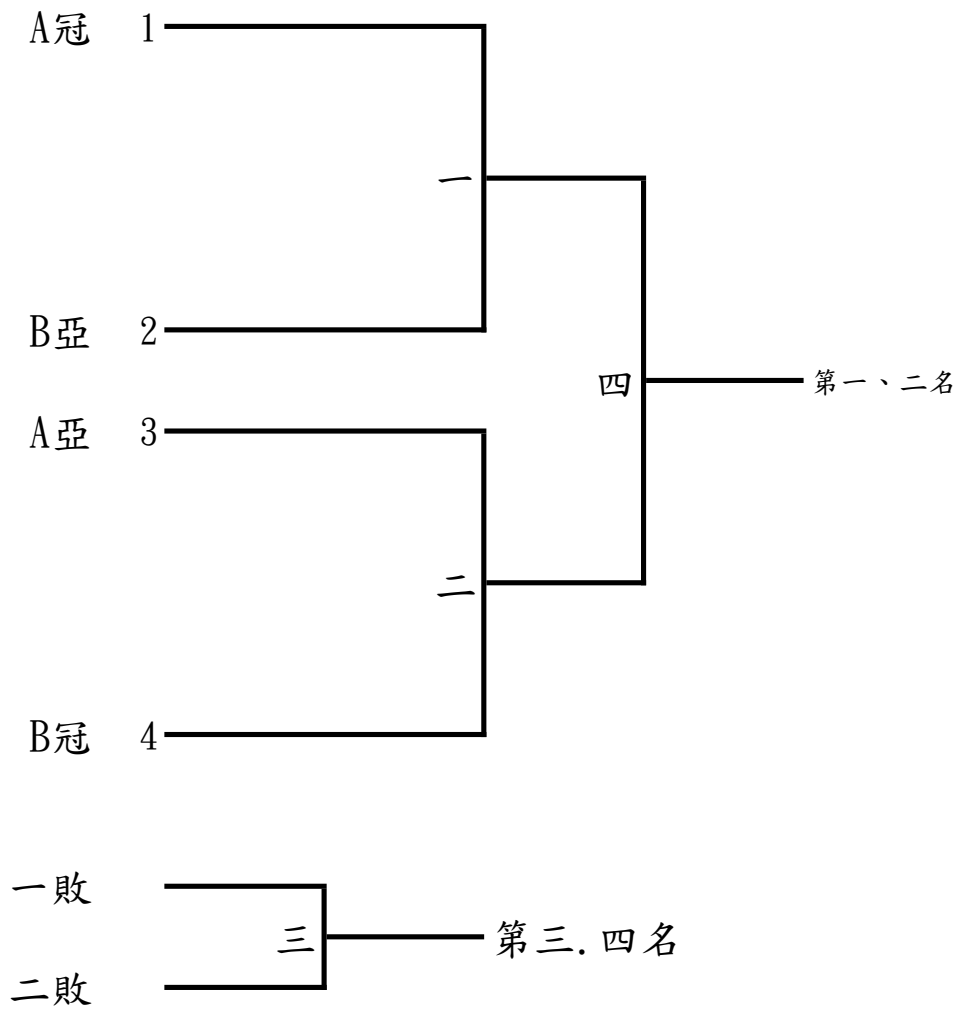

四、國中女生團體組預賽(每組錄取二名晉級)

共 6 人(隊)分成 2 組

籤號	編號	國女-A組	1	2	3	積分	勝率	名次	場次	日期	時間	桌次	對陣表
1	1	明正國中							1	12/14	9:00		1vs. 3
2	2	里港國中							3	12/14	10:20		1vs. 2
3	3	中正國中							5	12/14	11:40		2vs. 3

籤號	編號	國女-B組	1	2	3	積分	勝率	名次	場次	日期	時間	桌次	對陣表
4	1	至正國中							2	12/14	9:00		1vs. 3
5	2	琉球國中							4	12/14	10:20		1vs. 2
6	3	車城國中							6	12/14	11:40		2vs. 3



#### 四、國中女生團體組決賽

錄取四名

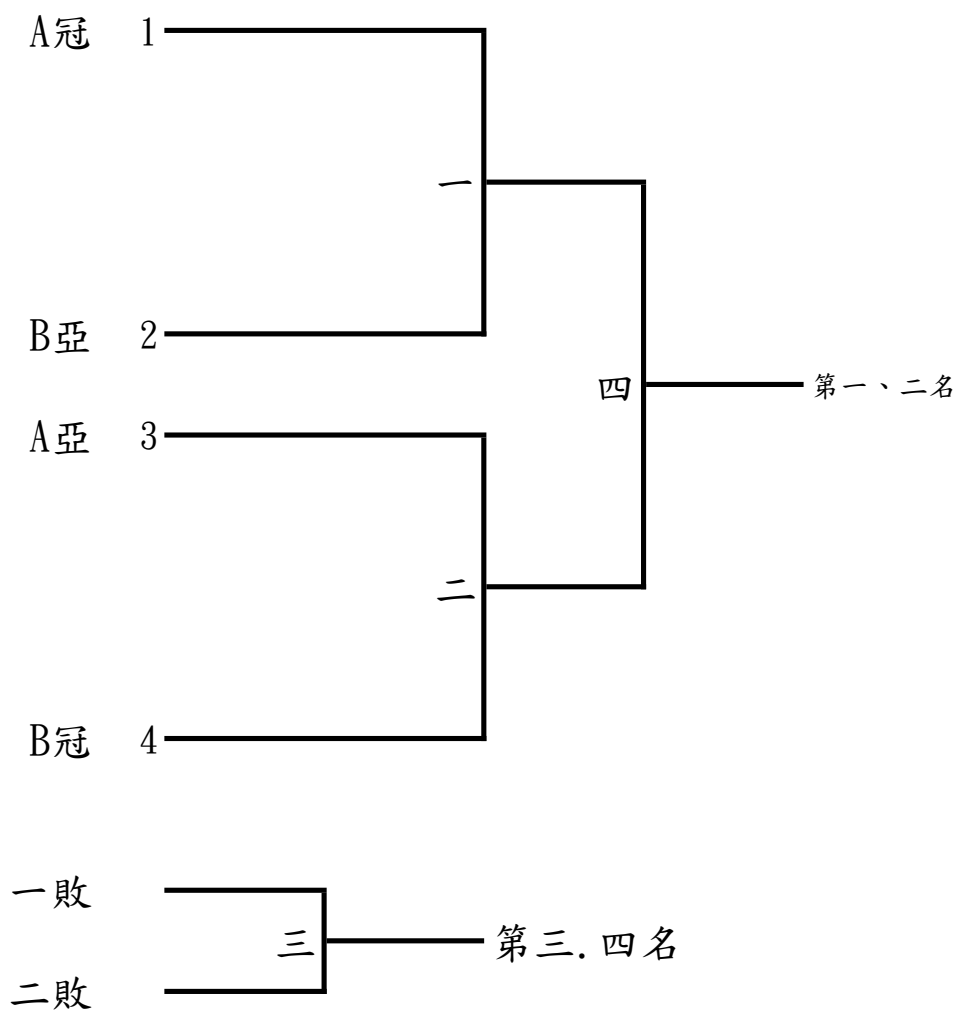

五、國小男童團體組預賽賽程表(每組錄取二名晉級)

共14人(隊)，分成 4 組

籤號	編號	小男-A組	1	2	3	4	積分	勝率	名次	場次	日期	時間	桌號	對陣表
1	1	屏東市A								1	12/13	9:00		1vs. 3
														2vs. 4
2	2	琉球鄉A								7	12/13	10:20		1vs. 2
														3vs. 4
3	3	恆春鎮A												1vs. 4
										13	12/13	11:40		2vs. 3
4	4	BYE												

編號	小男-B組	1	2	3	4	積分	勝率	名次	場次	日期	時間	桌號	對陣表
5	1	車城鄉A							2	12/13	9:00		1vs. 3
													2vs. 4
6	2	內埔鄉B							8	12/13	10:20		1vs. 2
													3vs. 4
7	3	恆春鎮B											1vs. 4
									14	12/13	11:40		2vs. 3
8	4	BYE											

編號	小男-C組	1	2	3	4	積分	勝率	名次	場次	日期	時間	桌號	對陣表
9	1	屏東市B							3	12/13	9:00		1vs. 3
									4	12/13	9:00		2vs. 4
10	2	萬巒鄉A							9	12/13	10:20		1vs. 2
									10	12/13	10:20		3vs. 4
11	3	車城鄉B							15	12/13	11:40		1vs. 4
									16	12/13	11:40		2vs. 3
12	4	里港鄉A											

編號	小男-D組	1	2	3	4	積分	勝率	名次	場次	日期	時間	桌號	對陣表
13	1	竹田鄉A							5	12/13	9:00		1vs. 3
									6	12/13	9:00		2vs. 4
14	2	琉球鄉B							11	12/13	10:20		1vs. 2
									12	12/13	10:20		3vs. 4
15	3	潮州鎮A							17	12/13	11:40		1vs. 4
									18	12/13	11:40		2vs. 3
16	4	內埔鄉A											

## 五、國小男童團體組決賽

錄取六名

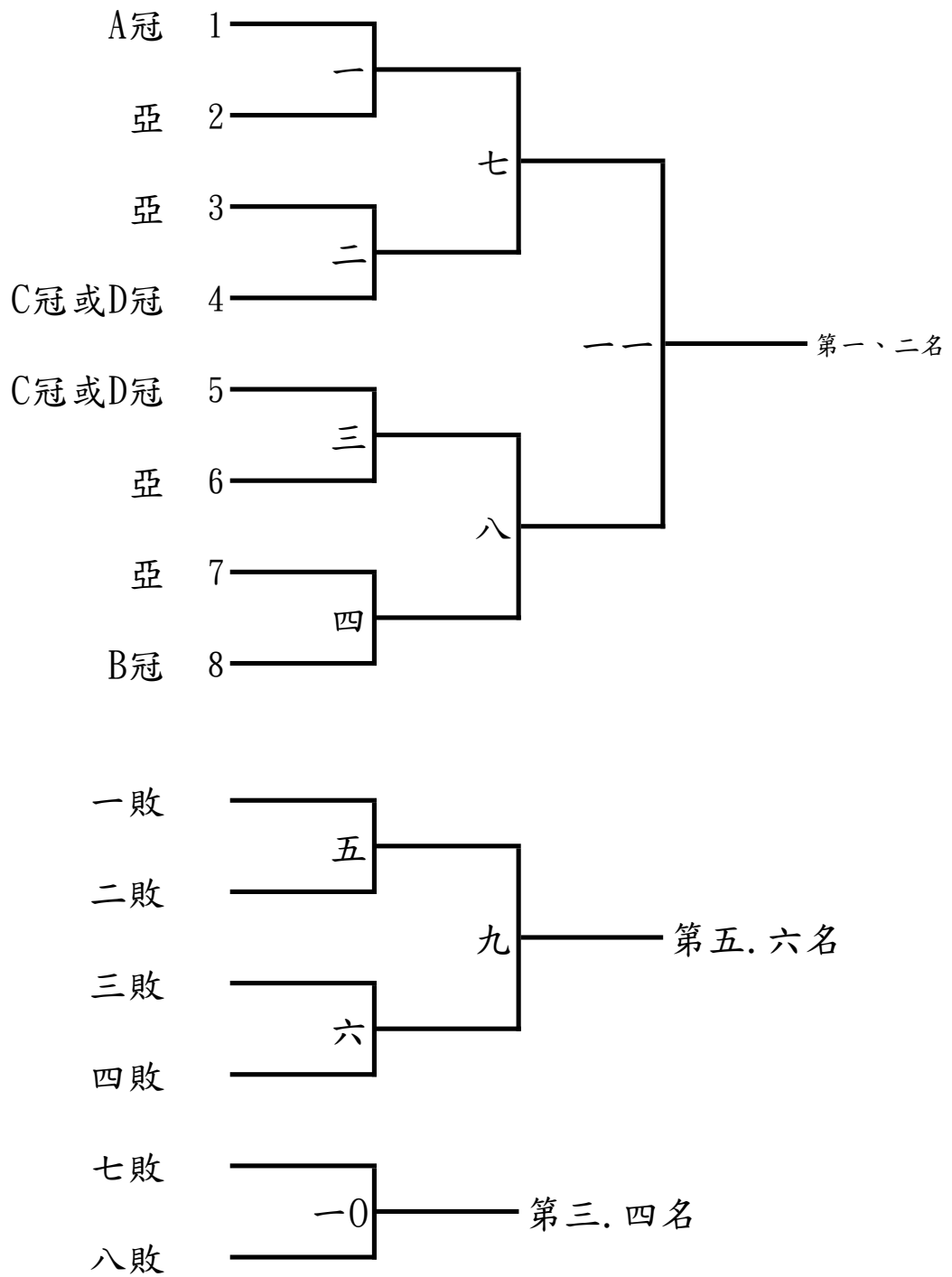

六、國小女童團體組(採冠亞淘汰賽)

錄取五名

勝部：

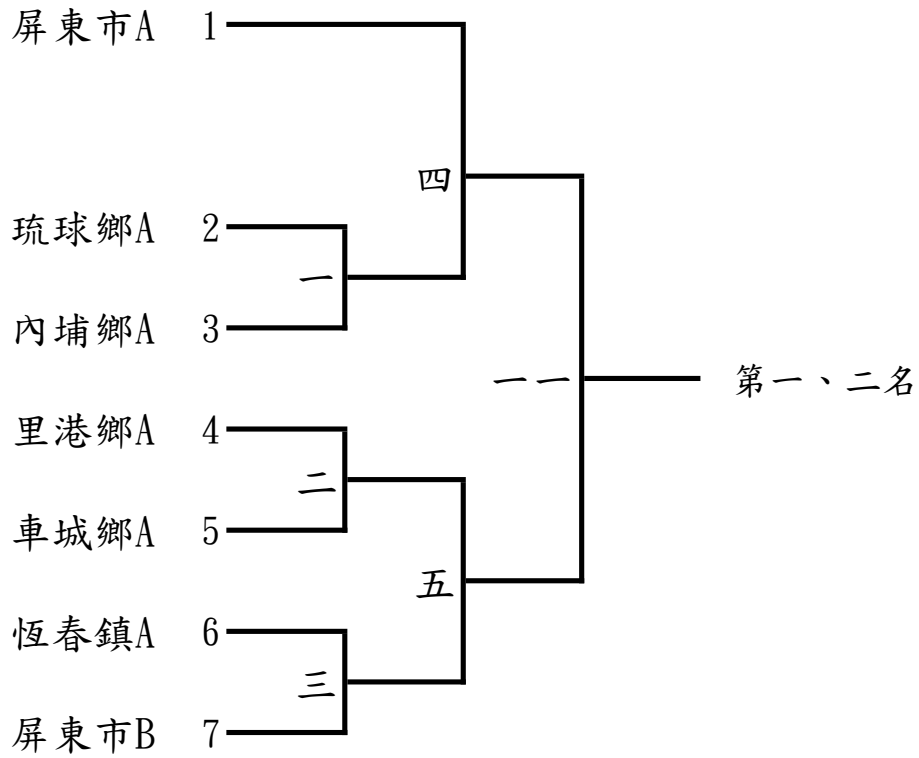

敗部：

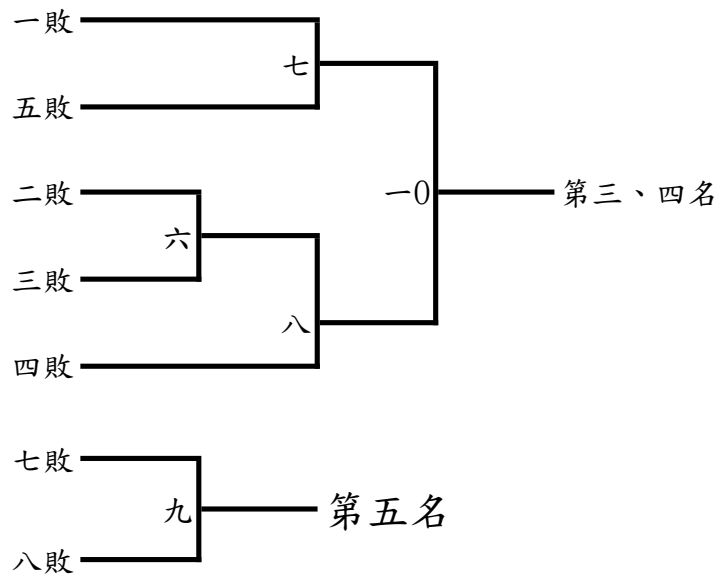

七、機關學校團體組預賽賽程表(每組錄取二名晉級)

共15人(隊)，分成 4 組

籤號	編號	機關—A組	1	2	3	4	積分	勝率	名次	場次	日期	時間	桌號	對陣表
1	1	屏東地方法院								1	12/14	9:00		1vs. 3
														2vs. 4
2	2	地政處								8	12/14	10:20		1vs. 2
														3vs. 4
3	3	消防局												1vs. 4
										15	12/14	11:40		2vs. 3
4	4	BYE												

編號	機關—B組	1	2	3	4	積分	勝率	名次	場次	日期	時間	桌號	對陣表
5	1	警察局							2	12/14	9:00		1vs. 3
									3	12/14	9:00		2vs. 4
6	2	來義鄉							9	12/14	10:20		1vs. 2
									10	12/14	10:20		3vs. 4
7	3	屏東市							16	12/14	11:40		1vs. 4
									17	12/14	11:40		2vs. 3
8	4	琉球國中											

編號	機關—C組	1	2	3	4	積分	勝率	名次	場次	日期	時間	桌號	對陣表
9	1	屏東地檢署							4	12/14	9:00		1vs. 3
									5	12/14	9:00		2vs. 4
10	2	潮州鎮							11	12/14	10:20		1vs. 2
									12	12/14	10:20		3vs. 4
11	3	財稅局							18	12/14	11:40		1vs. 4
									19	12/14	11:40		2vs. 3
12	4	春日鄉											

編號	機關—D組	1	2	3	4	積分	勝率	名次	場次	日期	時間	桌號	對陣表
13	1	屏東監獄							6	12/14	9:00		1vs. 3
									7	12/14	9:00		2vs. 4
14	2	牡丹鄉							13	12/14	10:20		1vs. 2
									14	12/14	10:20		3vs. 4
15	3	衛生局							20	12/14	11:40		1vs. 4
									21	12/14	11:40		2vs. 3
16	4	屏科大											

七、機關學校團體組決賽

錄取六名

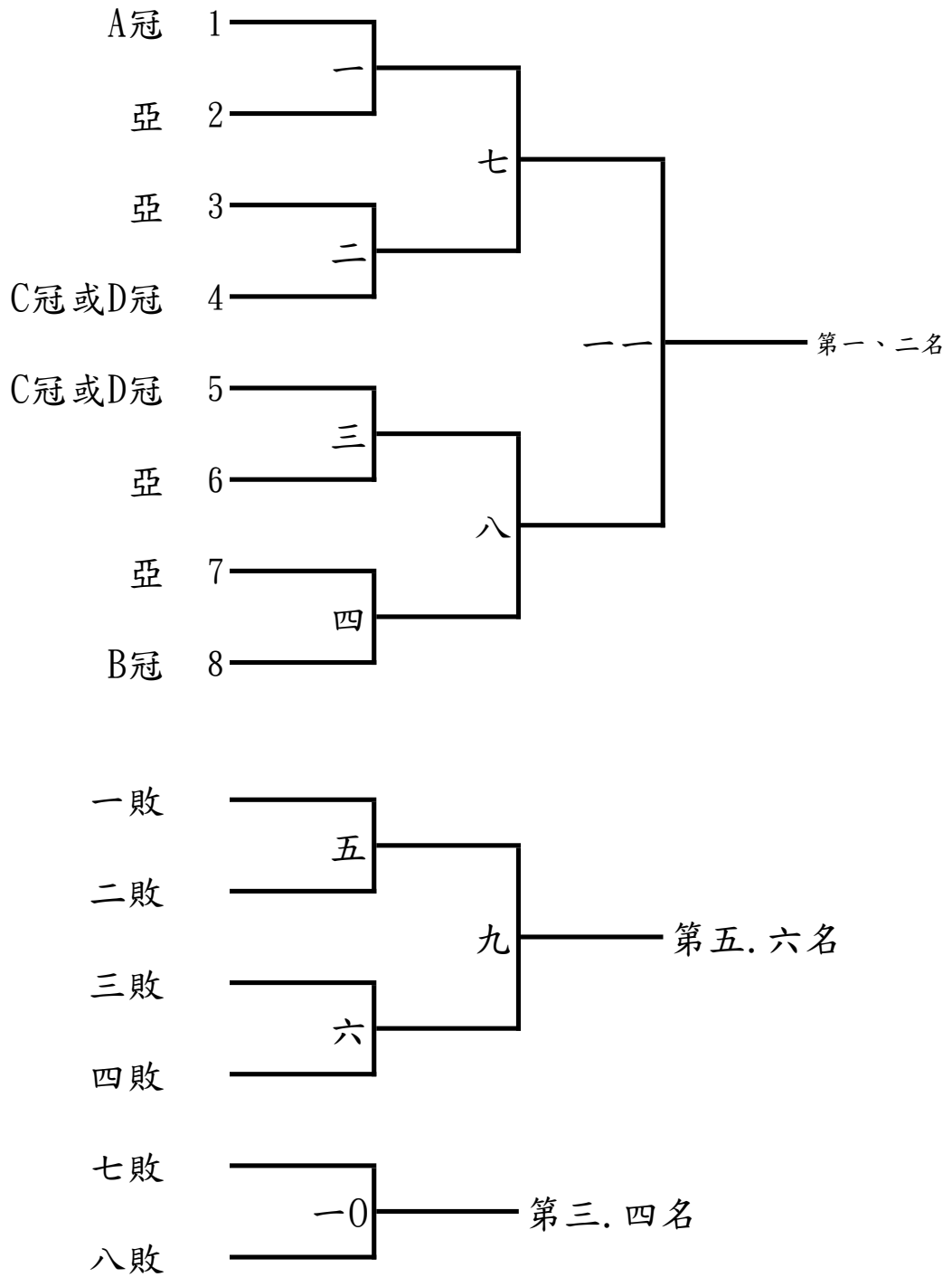

113年屏東縣運暨公教聯合運動會桌球賽程時間預定表

日期	組別	小男組	小女組	國男組	國女組	機關學校組	社高男組	社高女組
十二月十三日 (星期五)	9:00	一~六	一~三					
	10:20	七~一二	四	一~二				
	11:40	一三~一八	五	三~四				
	13:00	決賽抽籤	六	五~六				
	14:00	決一~四	七~八	決一~二				
	15:30	決五~八	九~一一	決三~四				
	16:30	決九~一一						
十二月十四日 (星期六)	9:00				一~二	一~七		
	10:20				三~四	八~一四		
	11:40				五~六	一五~二一		
	13:00				決一~二	決賽抽籤		
	13:30				決三~四	決一~四		
	15:00					決五~八		
	16:30					決九~一一		
十二月十五日 (星期日)	9:00						一~四	一~三
	10:20						五~八	四~六
	11:40						九~一二	七~九
	13:00						決賽抽籤	決賽抽籤
	13:30						決一~四	決一~二
	15:00						決五~八	決三~四
	16:30						決九~一一	決五~七
備註	<p>一、本賽程時間係預定時間，必要時大會得提前或延後比賽，時間以大會競賽組報告為準。</p> <p>二、請參賽各隊提前三十分到達會場領取出場名單，並於賽前二十分鐘提出球員出賽名單，比賽時間仍未出場者即以棄權論。</p> <p>三、競賽組為因應賽程之順利推行，得依權責對該場競賽實施分桌比賽。</p>							

本次比賽使用9張球檯

# 113 年屏東縣運暨公教聯合運動會羽球隊職員名單

## 一、社男

### 1、屏東市

執行教練:陳建軒

陳建軒 謝和興 陳昫呈 孫紹璋 蔡明信 吳存濬 黃柏泓 林冠宇 王瑞坤  
陳柏宏

### 2、麟洛鄉

領隊:侯雅薰 執行教練:林文介

馮文緯 李東原 李明信 吳嘉祐 馬春華 葉承恩 陳建佐 湯子翰 陳彥宇  
宋佳龍

### 3、屏科大

領隊:張金龍 執行教練:蔡侑勳, 蔡培丞

謝承運 高子宸 王耀鋒 徐瑋志 蕭利維 費程安 許耕肇 陳有朋 葉建樑  
劉哲安

### 4、屏東大學

領隊:陳永森 執行教練:侯展承

陳昌譽 吳建寰 林均翰 魏紹棋 潘佑安 廖洹庸 陳學澤

## 二、社女

### 1、屏科大

領隊:張金龍 執行教練:蔡侑勳, 蔡培丞

陳韻仔 洪名好 余孟璇 陳明月 黃庭萱 蔡昺庭 張迦得

### 2、屏東大學

領隊:陳永森 執行教練:侯展承

郭逸芸 方奕婷 劉臻 孫品瑜 郭侑靈 姚采汝 周佳誼 陳慕慈

## 三、高男

### 1、國立屏中

領隊:陳國祥 執行教練:施言楠 管理:謝發明

利禹叡 楊振筵 林恩宏 陳家鴻 李秉儒 蕭子敬 林廷恩 方詮斌 吳承熙  
楊承歷

### 2、國立潮中

領隊:林逸文 執行教練:陳德庸

廖千寧 潘傳熙 沈伯恩 涂子文



### 3、內埔農工

領隊:周敦懿 執行教練:蔡榮昌  
黃柏穎 潘柏恩 王祈元

### 4、大同高中

領隊:陳冠明 執行教練:王凱隆,羅健男  
許桐睿 童健翔 莊宸 李育丞 黃竑叡 涂瑋辰 陳冠穎 饒恩齊 侯秉亨  
林辰翰

### 5、枋寮高中

領隊:陳科名 執行教練:蔡育勳,陳兆鴻  
洪宗志 陳鈺辰 陳柏叡 蔡秉耘 林圻翊 陳寬豪 江品叡 陳鈺閔 廖晏鈞  
林家樂

### 6、屏東高工

領隊:柯朝塗 執行教練:陳忠羿  
鄭宇軒 林奕亨 楊竣棋 嵇宜聲 林奕豪

### 7、屏北高中

領隊:林照庭 執行教練:羅嫻  
邱詠盛 王寬威 王群智 黃宥華 吳典諭

### 8、東港高中

領隊:侯淑禎 執行教練:林文榮,蔡冠聖  
洪兢彥 林清仁 蔡佑杰 邱景騰 蘇星維 許睿文 許皓翔 陳元甲 顏振安  
李丞恩

## 四、高女

### 1、國立屏女

領隊:楊榮豐 執行教練:盧含洙  
馬綠茵 邱靖凌 侯沅蓁 莊錚茹 陳蓁妮 陳穎萱 李玉凡 洪欣怡 張旭岑

### 2、國立潮中

領隊:林逸文 執行教練:陳德庸  
林子薰 林宜蓁

### 3、內埔農工

領隊:周敦懿 執行教練:蔡榮昌  
林孟璇

### 4、大同高中

執行教練:羅健男  
陳芄臻

### 5、枋寮高中

領隊:陳科名 執行教練:蔡育勳  
徐睿婧 阮宥蓁

## 6、屏榮高中

領隊:李欣蔓 執行教練:陳秉杰

周筠

## 7、東港高中

領隊:侯淑禎 執行教練:林怡芬, 林文榮

林鈺涵 張懷熙 黃鈞芸 潘以晨 吳嘉芝 許涵瑄 陳詠晴 陳姝妤 唐洧倩

## 五、國男

### 1、大同高中

領隊:陳冠明 執行教練:王凱隆, 羅健男

洪古捷宇 陳品睿 陳霆羿 黃思維 楊承叡 廖健程 顏司旻 趙永瑞 張予齊  
鍾博鈞

### 2、枋寮高中

領隊:陳科名 執行教練:蔡育勳, 陳兆鴻

蕭子聲 林建廷 林家峯 張競賢 鄭柏軒 柯迪兒 郭清忠 王詮鈞 黃彥維

### 3、美和高中

領隊:王致皓 管理:黃裕昌

鍾雨澄 鄭翔元 方正光 曾茂程 劉子齊 李丞晏 洪宥誠

### 4、東港高中

領隊:侯淑禎 執行教練:張弘義, 林文榮

吳秉濠 蔡博安 何佺恩 蘇宥升 黃冠瑋 吳榮億 方孟翔 黃志緯 陳廷瑋  
蔡和凌

### 5、明正國中

執行教練:潘凌萱

鄭有展

### 6、中正國中

領隊:劉瑞富 執行教練:劉韋奇, 施言楠

陳力宏 李庭宇 賴勁翰 陳冠儒 陳宇哲 周秉毅 楊忠立 陳楷霖 陳品歡  
劉宇軒

### 7、鶴聲國中

領隊:陳亮谷 執行教練:胡誌仁 管理:戴義泉

陳伯翰 邱偉哲 林佳儀 廖品程 黃晟峻 劉品呈 李冠鈺 薛豐耀 鍾丞宇  
林岡佑

### 8、里港國中

領隊:鄭宗文 執行教練:侯展承

楊皓丞 劉孟杰 洪柏挺 黃郁豪

## 9、高樹國中

領隊:盧劍峰 執行教練:宋潔如

陳樂恩 吳承享 林柏宇 藍峻 蕭季綱 邱詠浙 賴杰恩 陳俊瑋 吳冠霆

## 10、崇文國中

領隊:黃慧瑄 執行教練:林萬宗

林柏毅 簡翊丞 古宇·達  
拉巴揚

## 11、竹田國中

邱凱廷 謝博淵 劉易承 吳翊頌 陳雲 鍾丞喆 廖柏霖 曾鉞翔 陳品皓  
林品睿

## 12、萬巒國中

領隊:陳朝賢 執行教練:張順龍, 陳忠羿

沈陽 林可宸 陳士茂 鄭嘉凱 許雲清 鄭嘉峻 楊秉右 吳承恩 郭晉瑋  
曾誠星

## 13、琉球國中

領隊:蘇傳桔 執行教練:黃華愷 管理:李秀麗

林子弘 陳煊幃 陳泉鈞 陳班長 洪嘉陽 蔡東祐 洪峻丞 林柏漢 李俊億  
蔡育展

## 14、泰武國中

領隊:謝旻蒼 執行教練:劉舒怡

莊帥均

## 六、國女

### 1、大同高中

執行教練:羅健男

方品筑

### 2、枋寮高中

領隊:陳科名 執行教練:陳兆鴻

翁陳妮幼 吳炫嬋 劉安捷

### 3、東港高中

領隊:侯淑禎 執行教練:李文祥, 林文榮

杜采寧 李昀蓓 楊文沁 林采青 褚佳怡 吳雨彤 許綵軒 黃梓晴 鄭欣俞  
洪倖慧

#### 4、中正國中

領隊:劉瑞富 執行教練:孫紹璋,施言楠

曾筠庭 王亮勻 卓品妍 楊于瑩 簡玫瑜 邱彥瑄 李品函 利翊禎 陳湘婷  
許昱翎

#### 5、鶴聲國中

領隊:陳亮谷 執行教練:胡誌仁 管理:戴義泉

周家羽 蕭喬薰 陳妍彤 李彩琳 簡唐荷 郭子琦 張羽炘 林子純 林洧慈

#### 6、崇文國中

領隊:黃慧瑄 執行教練:林萬宗

廖佳宜 陳若頤 林善茹

#### 7、竹田國中

林昕瑾 涂洛凡

#### 8、萬巒國中

領隊:陳朝賢 執行教練:張順龍,陳忠昇

蔡咏彤 林莉庭 唐睿涵 潘涵彤 余軒如 潘逸芯 余壬美 郭姈瑄

#### 9、琉球國中

領隊:蘇傳桔 執行教練:黃華愷 管理:李秀麗

陳靚萱 陳華茵 蘇卉芯 洪美秀 陳沂靜 李芝瑩 林牧澄 黃寶儀

### 七、小男 A

#### 1、屏東市

領隊:黃玉麟 執行教練:陳其昌,陳榮貴

陳泱峻 曾翊程 宋介中 黃杏程 劉宗祐 古秉承

#### 2、里港鄉

領隊:藍乙琳 執行教練:侯展承 管理:吳神佑

許愷峻 陳頡霖 林恩先 施立曜 陳宥霖 曹庭鈺

#### 3、枋寮鄉

執行教練:蕭任廷,鍾嘉軒

蕭子捷 吳承真 吳展赫 陳邨易 吳冠緯 陳韋廷

#### 4、東港鎮

領隊:李雅容 執行教練:林恒斌

林楷祐 黃子維 黃品瑞 郭哲宇 蔡廷駿

#### 5、林邊鄉

領隊:賴欣怡 執行教練:吳文哲,施孟男

何昊坤 許永承 陳維宥 王品昇 林立誠 林易陞

## 6、恆春鎮

領隊:林曉均 執行教練:徐如君 管理:張簡安容  
詹珀鎮 陳子紳 楊銘宗 龔學凱 陳偉堉 龔學育

## 7、琉球鄉

領隊:江麗芬 執行教練:潘彥豐  
林楓桀 林楓焯 黃裕信 陳昕 林正杰 蘇郡正

## 8、新園鄉

領隊:施青伶 執行教練:戴敏峯 管理:呂榮宗  
吳駿龍 章恩碩 莊友志 楊秉欣 何致濤 吳伯諺

## 9、萬丹鄉

領隊:鍾文馨 執行教練:謝翔安  
黃奕澄 黃欣慈 林宥叡 侯仲遠 黃胤璋

## 10、萬巒鄉

領隊:洪嘉宏 執行教練:顏進生  
葉立睿 涂珉瑞 林品辰 林墾 李沅宸 陳鵬多

## 11、潮州鎮

領隊:余美瑩 執行教練:曹郁玲  
阮唯宸 莊子毅 范裕杰 翁靖杰 翁靖承 洪御

## 八、小女 A

### 1、屏東市

領隊:黃玉麟 執行教練:劉賢麒,黃惠瑜  
蔡佩芹 簡鈴懿 簡鈺蘋 高辰晞 宋喬安 曾梓琳

### 2、里港鄉

領隊:藍乙琳 執行教練:侯展承 管理:吳神佑  
潘品矜 陳緬縈 陳亭貝 蘇筠稀 陳芊羽 鄭宇蓁

### 3、枋寮鄉

執行教練:林冠宇,林耀祥  
潘芯蕾 邱詠芯 陳甜兒 蘇語澄 陳甯兒 葉宇晴

### 4、琉球鄉

領隊:洪永恕 執行教練:黃憲君  
林孟諭 陳昀杉 洪于澄 洪品妤 陳娟希 許芳堃

### 5、新園鄉

領隊:郭明固 執行教練:蔡育樺 管理:林家正  
郭鎡慧 羅翊恩 楊予慈 盧雅彤 張珍華 章恩瑜

## 6、潮州鎮

領隊:余美瑩 執行教練:劉冠汝  
黃繡鈺 蔡芯瑀 劉映汝 陳映彤 曾祈惠

## 九、小男 B

### 1、屏東市

領隊:賴玉雪 執行教練:陳燕玉,黃柏泓  
葉詠恆 黃彥騰 吳宥廷 許桓璋 李翊 楊韜之

### 2、里港鄉

領隊:藍乙琳 執行教練:侯展承 管理:潘俊成  
莊豐源 謝昊辰 潘隸翔 白竣愷 王洺陽 林彥宏

### 3、東港鎮

領隊:李雅容 執行教練:陳伯政  
林宥緯 張誠恩 潘呈恩 黃云昱 吳宥霆

### 4、新園鄉

領隊:呂盈璇 執行教練:李如弘 管理:周志勇  
許煌燁 陳浩宇 郭銘祥 吳豈騫 何岱恩 洪麒諾

### 5、潮州鎮

領隊:余美瑩 執行教練:黃上珩  
林允 謝咏勳 陳秉駿 陳品佑 孫翰辰 陳韋傑

## 十、小女 B

### 1、屏東市

領隊:賴玉雪 執行教練:謝和興,陳燕玉  
金彤玲 謝欣倫 邱子霖 曾子芮 葉書雅 梁采庭

### 2、里港鄉

領隊:黃旭弘 執行教練:侯展承 管理:潘俊成  
林采霏 蘇冠瑜 張涵慈 溫佳容 吳宜庭 黃暄芷

## 十一、高中

### 1、國立潮中

領隊:林逸文 執行教練:陳德庸  
潘傳熙 林子薰

### 2、大同高中

執行教練:王凱隆  
林辰翰 陳芄臻

### 3、民生家商

領隊:胡瑞慧 執行教練:賴文意  
林柏宏 孫雪惠

### 4、東港高中

領隊:侯淑禎 執行教練:林文榮  
林鈺涵 許皓翔

## 十二、國中

### 1、大同高中

管理:吳德偉  
鍾博鈞 方品筑

### 2、中正國中

陳品叡 許昱翎 陳楷霖 陳湘婷 劉宇軒 利翊禎

### 3、崇文國中

領隊:黃慧瑄 執行教練:林萬宗  
古宇·達 廖佳宜  
拉巴揚

### 4、萬巒國中

領隊:陳朝賢 執行教練:陳忠羿  
吳承恩 郭晉璋 曾誠星 潘逸芯 余壬美 郭姈瑄

## 十三、機關組

### 1、屏東市

領隊:周佳琪 執行教練:古金財 管理:陳建逸  
洪郁韻 張家綾 楊佳龍 郭卜壽 溫信龍 陳俊霖 廖惠文 陳建逸 李英宗

### 2、三地門鄉

領隊:曾有欽 管理:唐秀美  
蘇鉄軍 馬天賜 高志偉 馮芷璇 藍昀婷 洪琳雅 杜哲賢 林裕章 高雨潔  
陳貴珍

### 3、牡丹鄉

領隊:潘壯志 執行教練:蔡重仁 管理:耶寶·賈佳法子  
洪瑋禎 陳若雁 周家萱 邱蓮芬 唐懷安 葉子孝 王志軒 謝偉倫

### 4、萬巒鄉

領隊:林國順 執行教練:林以琳 管理:陳弘儒  
陳弘儒 林晨暉 蘇慶昌 林智揚 陳玉娟 劉綺媛 陳家霖

## 5、潮州鎮

領隊:周品全

湯麗華 柯希真 江貞儀 邱芄稜 吳佩芹 劉聖煌 高子翔 劉淑卿 杜仲聖

## 6、民政處

簡茂峰 蔡睿恆 劉芄滄 郭秋翁 曾佩怡 鍾佩君 陳琦馥

## 7、教育處

領隊:楊英雪

劉怡昌 戴雲生 李芝菁 石鈞安 鄭偉民

## 8、農業處

領隊:賴建宏 執行教練:李峻榮 管理:林哲宇

王聖鈞 賴靖欣 葉運開 張育誠 潘淑慧 李峻榮 林詒卿 黃冠倫 陳羿勳  
黃徵宜

## 9、地政處

領隊:陳錦屏 管理:張淑娟

黃千珊 李旭璋 周勇宏 李鳴 陳建嘉 黃李嘉 葉俞亨 楊朝清 蔣展屏  
王靜華

## 10、工務處

領隊:黃有成

陳瑞隆 鄭郁潔 邱昱翔 林呈俊 陳順和 潘冠好 李紀寰 楊閔淨 陳虹羽  
蘇雅齡

## 11、社會處

李玟 陳彥均 余朕 郭仲維 江育萱 林衣淳 陳俐涵

## 12、水利處

領隊:何俊山

洪士評 楊弘胤 宋欣諺 張國輝 吳怡靜 何怡萱 賴美君 謝依庭

## 13、衛生局

領隊:葉昱呈 管理:江青青

柯惠萍 汪婕妤 曹惠君 張彤汝 杜彥瑾 周宗賢 鄭宇志 卓瑞瑛 曹俊傑  
李坤俊

## 14、消防局

領隊:李彬正 執行教練:邱逸民

蕭仲偉 范立武 黃保崑 林欣怡 蕭旭宏 林美延 周育民 黃冠銘 甘和傑  
鄭維勳



## 15、警察局

領隊:戴台捷 管理:蘇偉荃

吳政杰 陳忠良 王翔正 曹忠喜 俞維晉 黃俊仁 周辰緯 張榆葳 吳亭宜  
方思涵

## 16、屏東地檢署

吳求鴻 曾于祐 鄭博介 李有道 邱瀨慧 吳馨怡 陳麗琇 蘇郁晴 錢佩君  
李昕庭

## 17、屏東地方法院

李昭彥 鍾秀源 陳盈銘 張正強 郭慶民 郭欣怡 盧建琳 沈淑真 謝榕庭  
黃惠玲

## 18、屏東縣政府長期照護處

王秀玉 李薇梅 沈淑玲 孫佩如 苟玉琿 吳淑珍 吳汶鳳 王統琳 夏于婷  
邱真瑜

## 十四、中上學校組

### 1、屏科大

領隊:張金龍 執行教練:林秀卿

蔡尚翰 賴顯文 林永順 蔡侑勳 黃笠芳 張文瓊 洪慈憶 黃淑宜 林鉉凱

### 2、屏東大學

領隊:陳永森 執行教練:陳馥瑋

朱博仁 林俊達 林瑞興 劉俊麟 李婉菁 簡宏儒 陳煜璋 林育諄 鄭惠文  
龔雅慈

### 3、屏東高工

領隊:柯朝塗 執行教練:呂建宏 管理:陳玫秀

呂建宏 蘇文璋 吳君偉 陳玉展 劉俊賢 莊舒喬 陳玫秀 簡佳玉 陳蕙涵

### 4、高樹國中

領隊:盧劍峰 執行教練:呂曉如 管理:林姿華

林姿華 呂曉如 鄒岳宏 盧中原 吳宏泉 宋潔如 王瓊怡 林蘭筠 李煥元  
吳莉娟

### 5、竹田國中

邱凱廷 謝博淵 劉易承 吳翊頌 陳雲 鍾丞喆 廖柏霖 曾鉅翔 林品睿  
陳品皓

## 十五、國小學校組 A

### 1、屏東視導區

領隊:李岳林 執行教練:陳文俊

陳文俊 簡呈穎 張庭炎 蕭鴻銘 江毓鈞 吳家瑋 蔡孟珍 吳淑蕙 蔣金菊  
許慧貞

### 2、潮州視導區

領隊:王國亨 執行教練:劉富連 管理:鍾智偉

楊秋恩 王國亨 吳煜敏 鍾智偉 許自懋 林福基 林耀祥 林淑貞 施婕文  
陳俐心

### 3、屏北視導區

領隊:王錦裕

羅瑩臻 江俊賢 鄭俞宣 曾慧純 王錦裕 林惠龍 謝哲智

### 4、屏南視導區

領隊:鄭鴻博

張繼遠 柯仕偉 張耿耀 莊尚霖 李韋賢 葉吳佳君 徐如君 林曉均 鄭鴻博  
宋豐洲

## 十六、國小學校組 B

### 1、屏東視導區

領隊:李岳林 執行教練:陳文俊

黎毓輝 劉富連 李榮哲 曾祥豪 林衍伸 蕭智文 鄭文實 李曉貞 陳燕玉  
陳婷婕

### 2、屏南視導區

領隊:高立宏 管理:林雅柔

簡寶玲 張悌維 潘佩璇 李鐵雄 余景皓 陳飛 王家龍 陳鴻育 蔡立偉

# 113 年屏東縣運暨公教聯合運動會羽球比賽名單

## 一、社男

### 1、團體賽

屏東市：陳建軒 謝和興 陳昀呈 孫紹璋 蔡明信 吳存濬 黃柏泓 林冠宇 王瑞坤 陳柏宏  
麟洛鄉：馮文緯 李東原 李明信 吳嘉祐 馬春華 葉承恩 陳建佐 湯子翰 陳彥宇 宋佳龍  
屏科大：謝承運 高子宸 王耀鋒 徐瑋志 蕭利維 費程安 許耕肇 陳有朋 葉建樑 劉哲安  
屏東大學：陳昌譽 吳建寰 林均翰 魏紹棋 潘佑安 廖洹庸 陳學澤

## 二、社女

### 1、團體賽

屏科大：陳韻仔 洪名好 余孟璇 陳明月 黃庭萱 蔡昀庭 張迦得  
屏東大學：郭逸芸 方奕婷 劉臻 孫品瑜 郭侑靈 姚采汝 周佳誼 陳慕慈

## 三、高男

### 1、團體賽

國立屏中：利禹叡 楊振筵 林恩宏 陳家鴻 李秉儒 蕭子敬 林廷恩 方詮斌 吳承熙 楊承歷  
大同高中：許桐睿 童健翔 莊宸 李育丞 黃竑叡 涂瑋辰 陳冠穎 饒恩齊 侯秉亨 林辰翰  
枋寮高中：洪宗志 陳鈺辰 陳柏叡 蔡秉耘 林圻翹 陳寬豪 江品叡 陳鈺閔 廖晏鈞 林家樂  
屏東高工：鄭宇軒 林奕亨 楊竣棋 嵇宜聲 林奕豪  
屏北高中：黃宥華 吳典諭 邱詠盛 王寬威 王群智  
東港高中：洪兢彥 林清仁 蔡佑杰 邱景騰 蘇星維 許睿文 許皓翔 陳元甲 顏振安 李丞恩

### 2、單打

陳家鴻 (國立屏中)	李秉儒 (國立屏中)	林廷恩 (國立屏中)	廖千寧 (國立潮中)
黃柏穎 (內埔農工)	潘柏恩 (內埔農工)	王祈元 (內埔農工)	許桐睿 (大同高中)
童健翔 (大同高中)	莊宸 (大同高中)	洪宗志 (枋寮高中)	陳鈺辰 (枋寮高中)
林家樂 (枋寮高中)	楊竣棋 (屏東高工)	嵇宜聲 (屏東高工)	林奕豪 (屏東高工)
邱詠盛 (屏北高中)	王寬威 (屏北高中)	王群智 (屏北高中)	洪兢彥 (東港高中)
林清仁 (東港高中)			

### 3、雙打

蕭子敬 方詮斌 (國立屏中)(1)  
潘柏恩 王祈元 (內埔農工)(1)  
陳柏叡 蔡秉耘 (枋寮高中)(1)  
蘇星維 許睿文 (東港高中)(1)  
沈伯恩 涂子文 (國立潮中)(2)  
江品叡 廖晏鈞 (枋寮高中)(2)  
饒恩齊 侯秉亨 (大同高中)(3)

潘傳熙 廖千寧 (國立潮中)(1)  
李育丞 黃竑叡 (大同高中)(1)  
鄭宇軒 林奕亨 (屏東高工)(1)  
楊振筵 林恩宏 (國立屏中)(2)  
涂璋辰 陳冠穎 (大同高中)(2)  
蔡佑杰 邱景騰 (東港高中)(2)  
林圻翊 陳寬豪 (枋寮高中)(3)

## 四、高女

### 1、團體賽

國立屏女：馬綠茵 邱靖凌 侯沅蓁 莊錚茹 陳蓁妮 陳穎萱 李玉凡 洪欣怡 張旭岑  
東港高中：林鈺涵 張懷熙 黃鈞芸 潘以晨 吳嘉芝 許涵瑄 陳詠晴 陳姝妤 唐洧倩

### 2、單打

林子薰 (國立潮中)      林宜蓁 (國立潮中)      林孟璇 (內埔農工)      陳芄臻 (大同高中)  
徐睿婧 (枋寮高中)      阮宥蓁 (枋寮高中)      周筠 (屏榮高中)      張懷熙 (東港高中)  
黃鈞芸 (東港高中)

### 3、雙打

馬綠茵 陳穎萱 (國立屏女)(1)      徐睿婧 阮宥蓁 (枋寮高中)(1)  
潘以晨 吳嘉芝 (東港高中)(1)      邱靖凌 李玉凡 (國立屏女)(2)  
侯沅蓁 洪欣怡 (國立屏女)(3)

## 五、國男

### 1、團體賽

大同高中：趙永瑞 張予齊 鍾博鈞 洪古捷宇 陳品睿 陳霆羿 黃思維 楊承叡 廖健程 顏司旻  
枋寮高中：蕭子聲 林建廷 林家峯 張競賢 鄭柏軒 柯迪兒 郭清忠 王詮鈞 黃彥維  
東港高中：吳秉濠 蔡博安 何倫恩 蘇宥升 黃冠璋 吳榮億 方孟翔 黃志緯 陳廷璋 蔡和凌  
中正國中：陳力宏 李庭宇 賴勁翰 陳冠儒 陳宇哲 周秉毅 楊忠立 陳楷霖 陳品叡 劉宇軒  
鶴聲國中：陳伯翰 邱偉哲 林佳儀 廖品程 黃晟峻 劉品呈 李冠鈺 薛豐耀 鍾丞宇 林岡佑  
高樹國中：藍峻 蕭季綱 邱詠浙 賴杰恩 陳俊璋 吳冠霆 陳樂恩 吳承享 林柏宇  
竹田國中：邱凱廷 謝博淵 劉易承 吳翊頌 陳雲 鍾丞喆 廖柏霖 曾鉅翔 陳品皓 林品睿  
萬巒國中：沈陽 林可宸 陳士茂 鄭嘉凱 許雲清 鄭嘉峻 楊秉右 吳承恩 郭晉璋 曾誠星  
琉球國中：林子弘 陳瑄幃 陳泉鈞 陳班長 洪嘉陽 蔡東祐 洪峻丞 林柏漢 李俊億 蔡育展

### 2、單打

洪古捷宇 (大同高中)      陳品睿 (大同高中)      陳霆羿 (大同高中)      蕭子聲 (枋寮高中)  
林家峯 (枋寮高中)      張競賢 (枋寮高中)      鍾雨澄 (美和高中)      李丞晏 (美和高中)

洪宥誠 (美和高中)	吳秉濠 (東港高中)	蘇宥升 (東港高中)	方孟翔 (東港高中)
鄭有展 (明正國中)	陳力宏 (中正國中)	李庭宇 (中正國中)	賴勁翰 (中正國中)
陳伯翰 (鶴聲國中)	邱偉哲 (鶴聲國中)	林佳儀 (鶴聲國中)	楊皓丞 (里港國中)
劉孟杰 (里港國中)	黃郁豪 (里港國中)	陳樂恩 (高樹國中)	吳承享 (高樹國中)
林柏宇 (高樹國中)	林柏毅 (崇文國中)	簡翊丞 (崇文國中)	古宇·達拉巴揚 (崇文國中)
邱凱廷 (竹田國中)	謝博淵 (竹田國中)	陳品皓 (竹田國中)	沈陽 (萬巒國中)
林可宸 (萬巒國中)	陳士茂 (萬巒國中)	莊帥玟 (泰武國中)	

### 3、雙打

黃思維 楊承叡 (大同高中)(1)	林建廷 鄭柏軒 (枋寮高中)(1)
鄭翔元 方正光 (美和高中)(1)	何倫恩 吳榮億 (東港高中)(1)
陳冠儒 陳宇哲 (中正國中)(1)	廖品程 黃晟峻 (鶴聲國中)(1)
洪柏挺 楊皓丞 (里港國中)(1)	林柏毅 簡翊丞 (崇文國中)(1)
劉易承 吳翊頌 (竹田國中)(1)	鄭嘉凱 許雲清 (萬巒國中)(1)
廖健程 顏司旻 (大同高中)(2)	柯迪兒 王詮鈞 (枋寮高中)(2)
曾茂程 劉子齊 (美和高中)(2)	蔡博安 黃冠璋 (東港高中)(2)
周秉毅 楊忠立 (中正國中)(2)	劉品呈 李冠鈺 (鶴聲國中)(2)
劉孟杰 黃郁豪 (里港國中)(2)	陳雲 鍾丞喆 (竹田國中)(2)
鄭嘉峻 楊秉右 (萬巒國中)(2)	趙永瑞 張予齊 (大同高中)(3)
郭清忠 黃彥維 (枋寮高中)(3)	黃志緯 陳廷璋 (東港高中)(3)
廖柏霖 曾鉞翔 (竹田國中)(3)	

## 六、國女

### 1、團體賽

東港高中：杜采寧 李昀蓓 楊文沁 林采青 褚佳怡 吳雨彤 許綵軒 黃梓晴 鄭欣俞 洪偉慧  
 中正國中：曾筠庭 王亮勻 卓品妍 楊于瑩 簡玫瑜 邱彥瑄 李品函 利翊禎 陳湘婷 許昱翎  
 鶴聲國中：周家羽 蕭喬薰 陳妍彤 李彩琳 簡唐荷 郭子琦 張羽炘 林子純 林洵慈  
 萬巒國中：蔡咏彤 林莉庭 唐睿涵 潘涵彤 余軒如 潘逸芯 余壬美 郭姃瑄  
 琉球國中：陳靚萱 陳華茵 蘇卉芯 洪美秀 陳沂靜 李芝瑩 林牧澄 黃寶儀

### 2、單打

方品筑 (大同高中)	翁陳妮幼 (枋寮高中)	吳炫嬋 (枋寮高中)	劉安捷 (枋寮高中)
杜采寧 (東港高中)	李昀蓓 (東港高中)	褚佳怡 (東港高中)	曾筠庭 (中正國中)
王亮勻 (中正國中)	卓品妍 (中正國中)	廖佳宜 (崇文國中)	陳若頤 (崇文國中)
林昕瑾 (竹田國中)	涂洛凡 (竹田國中)	蔡咏彤 (萬巒國中)	林莉庭 (萬巒國中)
唐睿涵 (萬巒國中)			

### 3、雙打

翁陳妮幼 吳炫嬋 (枋寮高中)(1)	楊文沁 林采青 (東港高中)(1)
楊于瑩 簡玫瑜 (中正國中)(1)	林善茹 陳若頤 (崇文國中)(1)

林昕瑾 涂洛凡 (竹田國中)(1)  
吳雨彤 許綵軒 (東港高中)(2)  
黃梓晴 鄭欣俞 (東港高中)(3)

潘涵彤 余軒如 (萬巒國中)(1)  
邱彥瑄 李品函 (中正國中)(2)

## 七、小男

### 1、團體賽

屏東市 A：陳泱峻 曾翊程 宋介中 黃杏程 劉宗祐 古秉承  
屏東市 B：葉詠恆 黃彥騰 吳宥廷 許桓瑋 李翊 楊韜之  
里港鄉 A：林恩先 施立曜 陳宥霖 曹庭鈺 許愷峻 陳頡霖  
里港鄉 B：莊豐源 謝昊辰 潘謙翔 白竣愷 王洺陽 林彥宏  
枋寮鄉 A：蕭子捷 吳承真 吳展赫 陳郵易 吳冠緯 陳韋廷  
東港鎮 A：林楷祐 黃子維 黃品瑞 郭哲宇 蔡廷駿  
東港鎮 B：林宥緯 張誠恩 潘呈恩 黃云昱 吳宥霆  
林邊鄉 A：何昊琿 許永承 陳維宥 王品昇 林立誠 林易陞  
恆春鎮 A：詹珀鎮 陳子紳 楊銘宗 龔學凱 陳偉堉 龔學育  
琉球鄉 A：林楓桀 林楓焯 黃裕信 陳昕 林正杰 蘇郡正  
新園鄉 A：吳駿龍 章恩碩 莊友志 楊秉欣 何致皓 吳伯諺  
新園鄉 B：許煌燁 陳浩宇 郭銘祥 吳豈嵩 何岱恩 洪麒諾  
萬丹鄉 A：黃奕澄 黃欣慈 林宥叡 侯仲遠 黃胤瑋  
萬巒鄉 A：葉立睿 涂珉瑞 林品辰 林墾 李沅宸 陳鵬多  
潮州鎮 A：阮唯宸 莊子毅 范裕杰 翁靖杰 翁靖承 洪御  
潮州鎮 B：林允 謝咏勳 陳秉駿 陳品佑 孫翰辰 陳韋傑

## 八、小女

### 1、團體賽

屏東市 A：蔡佩芹 簡鈴懿 簡鈺蘋 高辰晞 宋喬安 曾梓琳  
屏東市 B：金彤玲 謝欣倫 邱子霖 曾子芮 葉書雅 梁采庭  
里港鄉 A：潘品玢 陳緬縈 陳亭貝 蘇筠稀 張涵慈 溫佳容  
里港鄉 B：林采霏 蘇冠瑜 陳芊羽 鄭宇蓁 吳宜庭 黃暄芷  
枋寮鄉 A：潘芯蕾 邱詠芯 陳甜兒 蘇語澄 陳甯兒 葉宇晴  
琉球鄉 A：林孟諭 陳昀杉 洪于澄 洪品妤 陳娟希 許芳堇  
新園鄉 A：郭鎂慧 羅翊恩 楊予慈 盧雅彤 張珍華 章恩瑜  
潮州鎮 A：黃繡鈺 蔡芯瑤 劉映汝 陳映彤 曾祈惠

## 九、高中

### 1、混雙 1

潘傳熙 林子薰 (國立潮中)(1)  
林柏宏 孫雪惠 (民生家商)(1)

林辰翰 陳芄臻 (大同高中)(1)  
林鈺涵 許皓翔 (東港高中)(1)

## 十、國中

### 1、混雙 1

鍾博鈞 方品筑 (大同高中)(1)  
古宇·達拉巴揚 廖佳宜 (崇文國中)(1)

陳品叡 許昱翎 (中正國中)(1)  
吳承恩 潘逸芯 (萬巒國中)(1)

### 2、混雙 2

陳楷霖 陳湘婷 (中正國中)(2)

郭晉璋 余壬美 (萬巒國中)(2)

### 3、混雙 3

劉宇軒 利翊禎 (中正國中)(3)

曾誠星 郭姈瑄 (萬巒國中)(3)

## 十一、機關

屏東市：洪郁韻 張家綾 楊佳龍 郭卜壽 溫信龍 陳俊霖 廖惠文 陳建逸 李英宗  
三地門鄉：蘇鈺軍 馬天賜 高志偉 馮芷璇 藍昀婷 洪琳雅 杜哲賢 林裕章 高雨潔 陳貴珍  
牡丹鄉：洪瑋禎 陳若雁 周家萱 邱蓮芬 唐懷安 葉子孝 王志軒 謝偉倫  
萬巒鄉：陳弘儒 林晨暉 蘇慶昌 林智揚 陳玉娟 劉綺媛 陳家霖  
潮州鎮：湯麗華 柯希真 江貞儀 邱芄稜 吳佩芹 劉聖煌 高子翔 劉淑卿 杜仲聖  
民政處：簡茂峰 蔡睿恆 劉芄滄 郭秋翁 曾佩怡 鍾佩君 陳琦馥  
教育處：劉怡昌 戴雲生 李芝菁 石鈞安 鄭偉民  
農業處：王聖鈞 賴靖欣 葉運開 張育誠 潘淑慧 李峻榮 林詒卿 黃冠倫 陳羿勳 黃徵宜  
地政處：黃千珊 李旭璋 周勇宏 李鳴 陳建嘉 黃李嘉 葉俞亨 楊朝清 蔣展屏 王靜華  
工務處：陳瑞隆 鄭郁潔 邱昱翔 林呈俊 陳順和 潘冠好 李紀寰 楊閔淨 陳虹羽 蘇雅齡  
社會處：李玟 陳彥均 余朕 郭仲維 江育萱 林衣淳 陳俐涵  
水利處：洪士評 楊弘胤 宋欣諺 張國輝 吳怡靜 何怡萱 賴美君 謝依庭  
衛生局：柯惠萍 汪婕妤 曹惠君 張彤汝 杜彥瑾 周宗賢 鄭宇志 卓瑞瑛 曹俊傑 李坤俊  
消防局：蕭仲偉 范立武 黃保崑 林欣怡 蕭旭宏 林美延 周育民 黃冠銘 甘和傑 鄭維勛  
警察局：黃俊仁 周辰緯 張榆葳 吳亭宜 方思涵 吳政杰 陳忠良 王翔正 曹忠喜 俞維晉  
屏東地檢署：吳求鴻 曾于祐 鄭博介 李有道 邱靜慧 吳馨怡 陳麗琇 蘇郁晴 錢佩君 李昕庭  
屏東地方法院：李昭彥 鍾秀源 陳盈銘 張正強 郭慶民 郭欣怡 盧建琳 沈淑真 謝榕庭 黃惠玲  
屏東縣政府長期照護處：王秀玉 李薇梅 沈淑玲 孫佩如 苟玉琚 吳淑珍 吳汶鳳 王統琳 夏于婷 邱真瑜

## 十二、中上學校

屏科大：蔡尚翰 賴顯文 林永順 蔡侑勳 黃笠芳 張文瓊 洪慈憶 黃淑宜 林鉉凱  
屏東大學：朱博仁 林俊達 林瑞興 劉俊麟 李婉菁 簡宏儒 陳煜璋 林育諄 鄭惠文 龔雅慈  
屏東高工：呂建宏 蘇文璋 吳君偉 陳玉展 劉俊賢 莊舒喬 陳玫秀 簡佳玉 陳蕙涵  
高樹國中：林姿華 呂曉如 鄒岳宏 盧中原 吳宏泉 宋潔如 王瓊怡 林蘭筠 李煥元 吳莉娟  
竹田國中：邱凱廷 謝博淵 劉易承 吳翊頌 陳雲 鍾丞喆 廖柏霖 曾鉅翔 林品睿 陳品皓

### 十三、國小學校

屏東視導區 A：陳文俊 簡呈穎 張庭炎 蕭鴻銘 江毓鈞 吳家瑋 蔡孟珍 吳淑蕙 蔣金菊 許慧貞  
屏東視導區 B：黎毓輝 劉富連 李榮哲 曾祥豪 林衍伸 蕭智文 鄭文實 李曉貞 陳燕玉 陳婷婕  
潮州視導區 A：楊秋恩 王國亨 吳煜敏 鍾智偉 許自懋 林福基 林耀祥 林淑貞 施婕文 陳俐心  
屏北視導區 A：鄭俞宣 曾慧純 王錦裕 林惠龍 謝哲智 羅瑩臻 江俊賢  
屏南視導區 A：張繼遠 柯仕偉 張耿耀 莊尚霖 李韋賢 葉吳佳君 徐如君 林曉均 鄭鴻博 宋豐洲  
屏南視導區 B：簡寶玲 張悌維 潘佩璇 李鐵雄 余景皓 陳飛 王家龍 陳鴻育 蔡立偉



# 113年縣運暨公教聯合運動會 場地分配表

中華民國113年12月13日 (星期五)

比賽地點：中正國中羽球場

場地	1 ~ 4			
08:30	機關團體組[1]	機關團體組[2]	機關團體組[3]	機關團體組[4]
09:10	機關團體組[5]		機關團體組[6]	
09:50		公教國小團體組[1]		公教國小團體組[2]
10:30	機關團體組[7]	機關團體組[8]	機關團體組[9]	機關團體組[10]
11:10	機關團體組[11]		機關團體組[12]	
11:40		公教國小團體組[3]		公教國小團體組[4]
12:10	機關團體組[13]	機關團體組[14]	機關團體組[15]	機關團體組[16]
12:50	機關團體組[17]		機關團體組[18]	
13:30		公教國小團體組[5]		公教國小團體組[6]
14:10	機關團體組[19]		機關團體組[20]	
14:50		公教國小團體組[7]		公教國小團體組[8]
15:30	機關團體組[21]	機關團體組[22]	機關團體組[23]	
16:10		公教國小團體組[9]		公教國小團體組[10]
16:50	機關團體組[24]		機關團體組[25]	

中華民國113年12月14日 (星期六)

比賽地點：中正國中羽球場

場地	1 ~ 4			
08:30	國小男生團體組[1]	國小男生團體組[2]	國小男生團體組[3]	
09:10	國小男生團體組[4]	國小男生團體組[5]	國小男生團體組[6]	
09:50	國小男生團體組[7]	國小男生團體組[8]	國小男生團體組[9]	
10:30	國小男生團體組[10]	國小男生團體組[11]	國小男生團體組[12]	
11:10	國小男生團體組[13]	國小男生團體組[14]	國小男生團體組[15]	
11:50	國小男生團體組[16]	國小男生團體組[17]	國小男生團體組[18]	
12:30	社會男子團體組[1]	社會男子團體組[2]	社會女子團體組[1]	
13:10	國小男生團體組[19]	國小男生團體組[20]		
13:50	社會男子團體組[3]		社會男子團體組[4]	
14:30	國小男生團體組[21]	國小男生團體組[22]	國小男生團體組[23]	
15:10	社會男子團體組[5]		社會男子團體組[6]	
15:50	國小男生團體組[24]	國小男生團體組[25]		

中華民國113年12月15日 (星期日)

比賽地點：中正國中羽球場

場地	1 ~ 4			
08:30	國小女生團體組[1]	國小女生團體組[2]	國小女生團體組[3]	國小女生團體組[4]
09:10	公教中上團體組[1]			
09:50	國小女生團體組[5]	國小女生團體組[6]	國小女生團體組[7]	國小女生團體組[8]
10:30	公教中上團體組[2]			
11:10	國小女生團體組[9]	國小女生團體組[10]	國小女生團體組[11]	國小女生團體組[12]
11:50		公教中上團體組[3]		公教中上團體組[4]
12:30	國小女生團體組[13]	國小女生團體組[14]	國小女生團體組[15]	
13:10	公教中上團體組[5]		公教中上團體組[6]	
13:50		國小女生團體組[16]		國小女生團體組[17]
14:30	公教中上團體組[7]		公教中上團體組[8]	

取 6 名

預賽：各循環取 1 名晉級，D循環取 2 名晉級

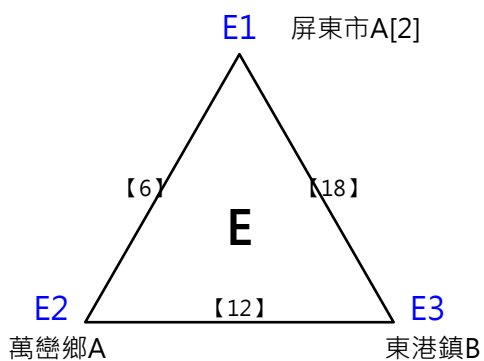
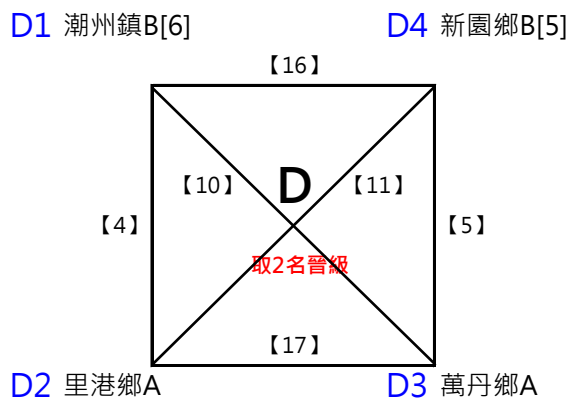
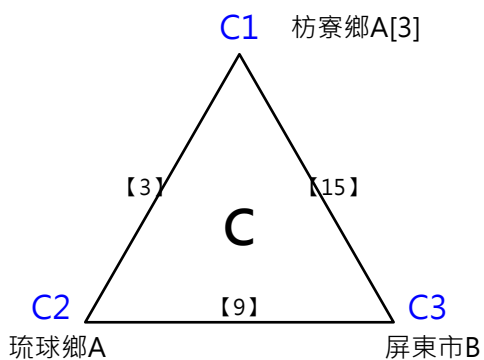
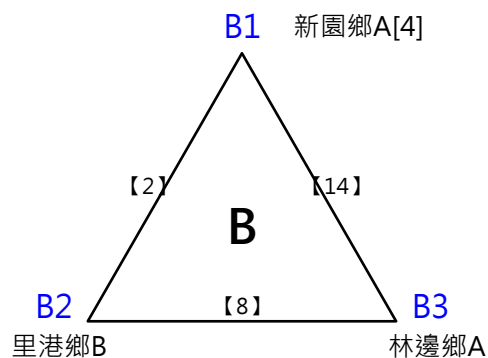
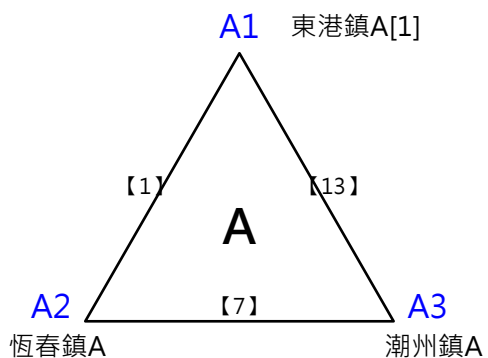



取 6 名

預賽：各循環取 2 名晉級四強，分組第三爭5-6名

A1 屏東市A[1]

A4 琉球鄉A[4]

B1 新園鄉A[3]

B4 屏東市B[2]

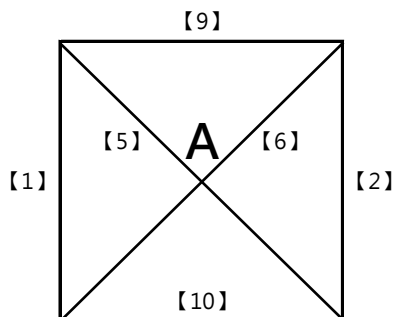

A2 里港鄉B

A3 潮州鎮A[5]

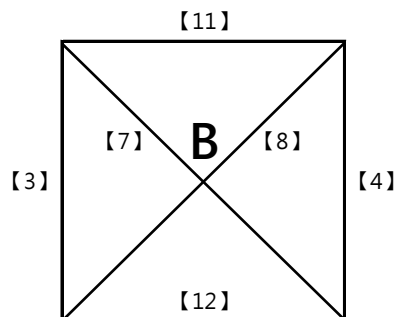

B2 枋寮鄉A

B3 里港鄉A

決賽：直接帶進位置

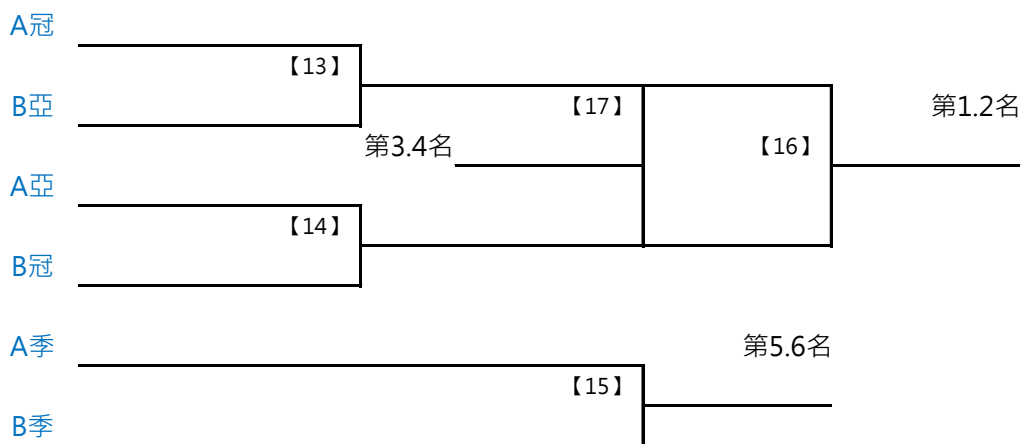

# 113年縣運暨公教聯合運動會羽球

社會男子團體組 共4籤

取 2 名

---

A1 屏東市[1]

A4 屏東大學[2]

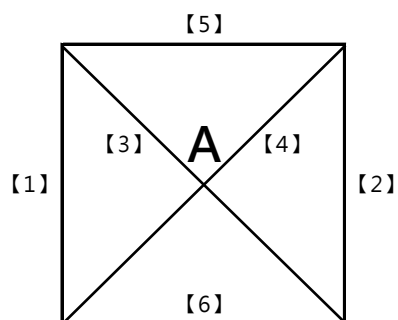

A2 屏科大

A3 麟洛鄉

# 113年縣運暨公教聯合運動會羽球

社會女子團體組 共2籤

取 1 名

---

A

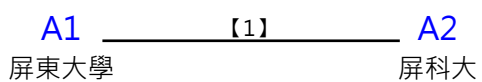

取 3 名

預賽：各循環取 2 名晉級

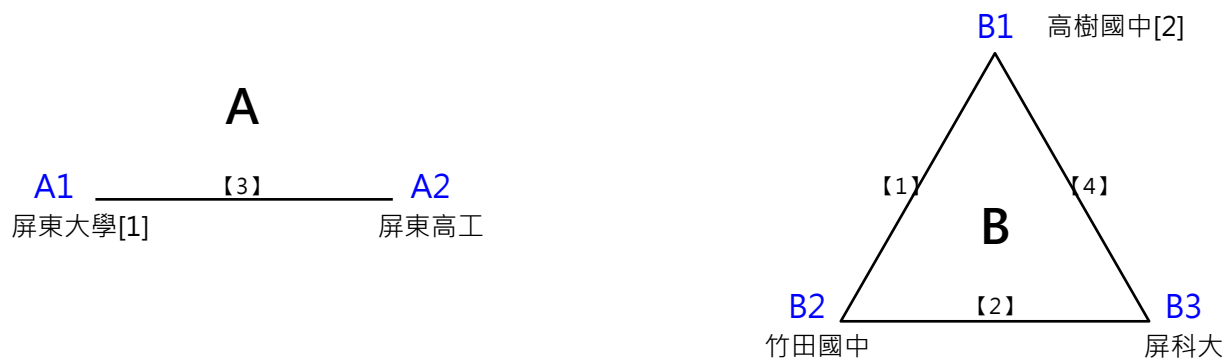

決賽：直接帶進位置

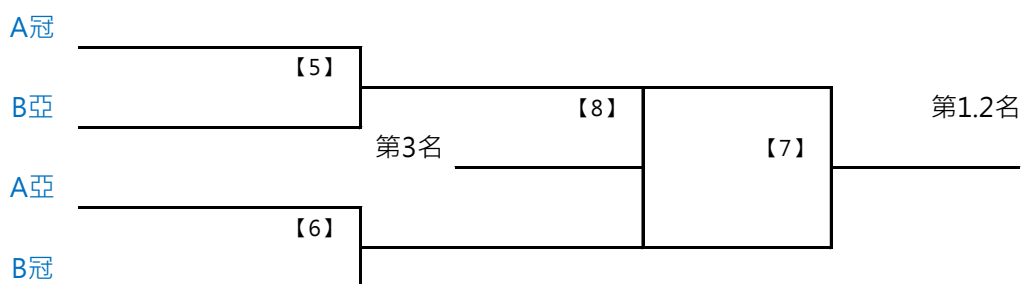

取 4 名

預賽：各循環取 2 名晉級

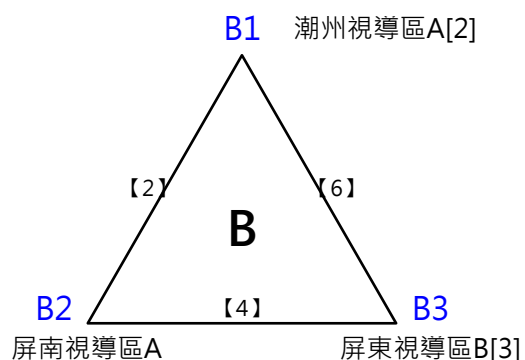
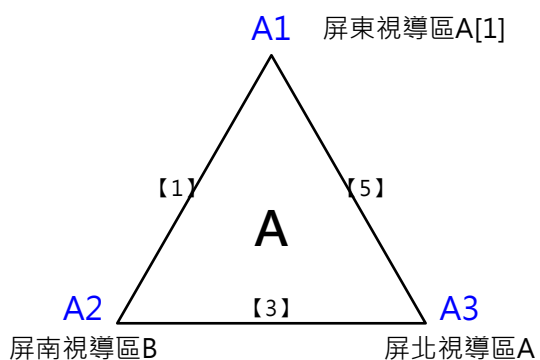

決賽：直接帶進位置

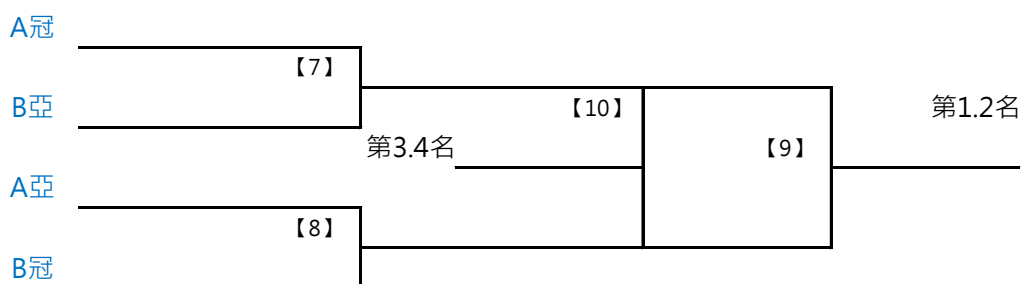

取 6 名

預賽：各循環取 1 名晉級

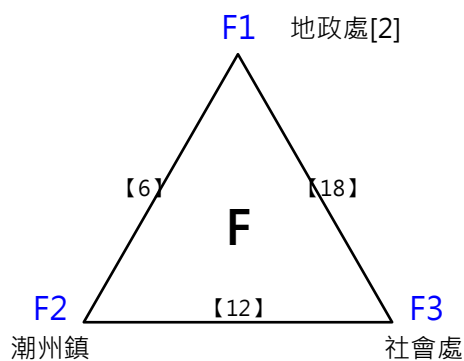
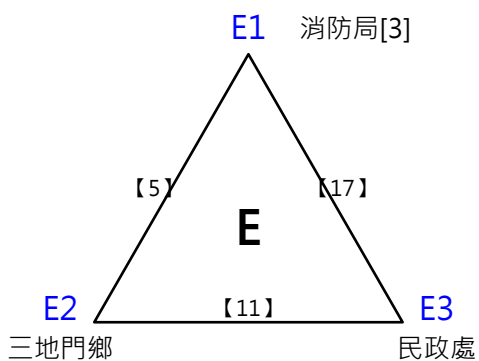
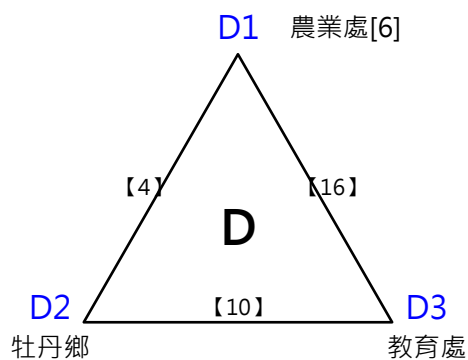
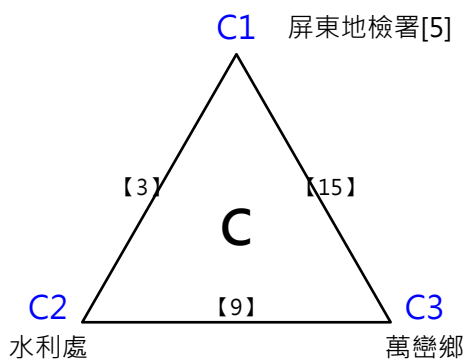
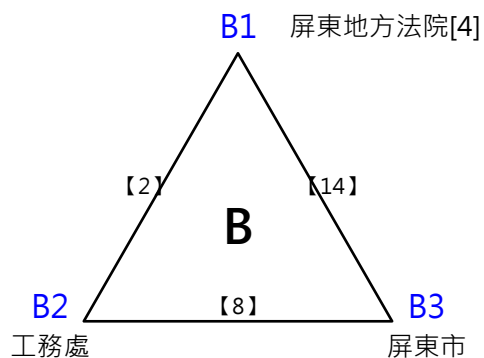
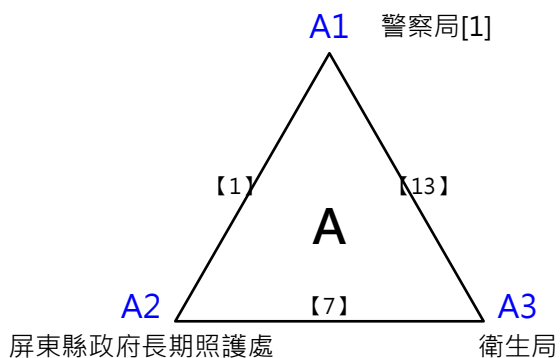



取 6 名

決賽：直接帶進位置

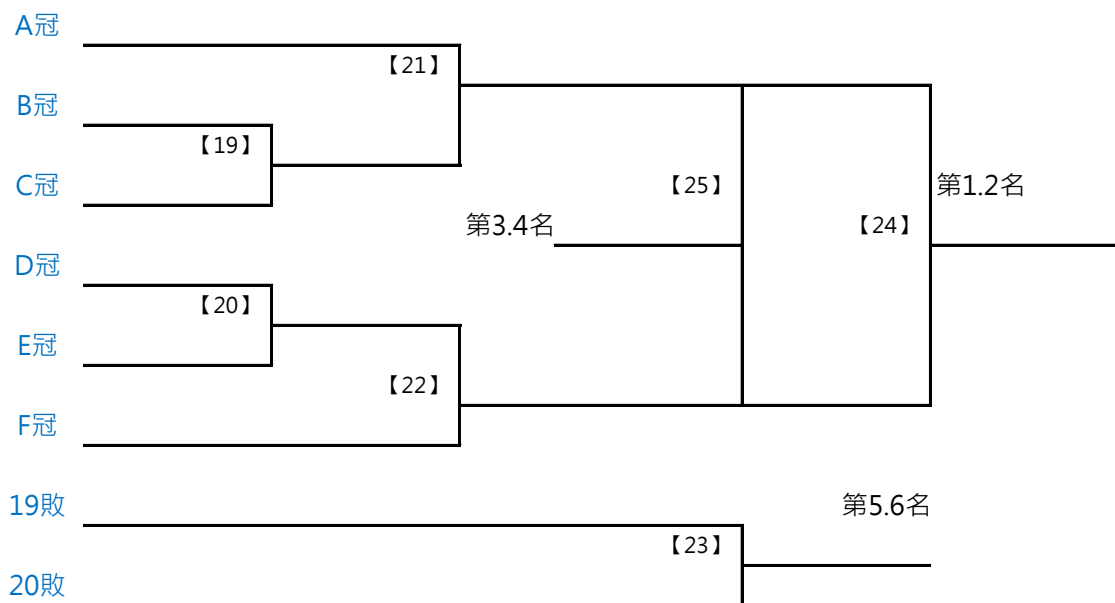

113年屏東縣運暨公教聯合運動會暨參加114年全國中等學校運動會選拔賽\_羽球  
鶴聲國中\_場地時間分配表

中華民國113年12月13日 (星期五)

團體 18 場 · 個人 40 場				
場地	1 ~ 4			
08:00	國中男團#5	國中男團#9	國中男團#10	國中男團#12
09:10	高中男團#2	高中男團#3	國中女團#2	
10:10	國中男團#11	國中男團#19	高中女團#1	國中女單#9
11:20	高中男團#5	高中男團#6	國中女團#5	國中女團#6
12:30	國中男團#21	國中男團#22	國中男團#23	國中男團#24
13:30	高中男單#4	高中男單#8	高中男單#9	高中男單#11
13:55	高中男單#13	國中男單#16	國中男單#17	國中男單#25
14:20	國中男雙#4	國中男雙#6	國中男雙#8	國中男雙#9
14:45	國中男雙#11	國中男雙#13	國中男雙#15	國中男單#33
15:10	國中男單#34	國中男單#35	國中男單#36	國中男單#37
15:35	國中男單#38	國中男單#39	國中男單#40	國中男單#41
16:00	國中男單#42	國中男單#43	國中男單#44	國中男單#45
16:25	國中男單#46	國中男單#47	國中男單#48	高中男單#17
16:50	高中男單#18	高中男單#19	高中男單#20	高中男單#21
17:15	高中男單#22	高中男單#23	高中男單#24	

113年屏東縣運暨公教聯合運動會暨參加114年全國中等學校運動會選拔賽\_羽球  
鶴聲國中\_場地時間分配表

中華民國113年12月14日 (星期六)

團體 11 場 · 個人 61 場				
場地	1 ~ 4			
08:00	國中女團#9	國中男團#25	國中男團#26	
09:10	高中男團#9	高中男團#10		
10:10	國中女團#11	國中女團#12	國中男團#27	國中男團#28
11:20	高中男團#11	高中男團#12	國中男單#49	國中男單#50
11:45			國中男單#51	國中男單#52
12:10	國中男單#53	國中男單#54	國中男單#55	國中男單#56
12:30	高中女單#5	國中女單#17	國中女單#18	國中女單#19
12:50	國中女單#20	國中女單#21	國中女單#22	國中女單#23
13:15	國中女單#24	國中男雙#17	國中男雙#18	國中男雙#19
13:40	國中男雙#20	國中男雙#21	國中男雙#22	國中男雙#23
14:05	國中男雙#24	國中女雙#5	高中女單#9	高中女單#10
14:30	高中女單#11	高中女單#12	國中男單#57	國中男單#58
14:55	國中男單#59	國中男單#60	高中男雙#2	高中男雙#3
15:20	高中男雙#4	高中男雙#5	高中男雙#6	高中男雙#7
15:45	國中女單#25	國中女單#26	國中女單#27	國中女單#28
16:10	國中男雙#25	國中男雙#26	國中男雙#27	國中男雙#28
16:35	高中男單#25	高中男單#26	高中男單#27	高中男單#28
17:00	國中女雙#9	國中女雙#10	國中女雙#11	國中女雙#12
17:25	高中男雙#9	高中男雙#10	高中男雙#11	高中男雙#12

113年屏東縣運暨公教聯合運動會暨參加114年全國中等學校運動會選拔賽\_羽球  
鶴聲國中\_場地時間分配表

中華民國113年12月15日 (星期日)

團體 3 場 · 個人 73 場				
場地	1 ~ 4			
08:00	國中女團#13	國中男團#29	高中男團#13	高中女雙#3
09:20	國中混雙#1	國中混雙#2	國中混雙#3	國中混雙#4
09:45	高中女單#13	高中女單#14	高中女單#15	高中女單#16
10:10	高中男單#29	高中男單#30	高中男單#31	高中男單#32
10:35	國中女單#29	國中女單#30	國中女單#31	國中女單#32
11:00	國中男單#61	國中男單#62	國中男單#63	國中男單#64
11:30	高中女雙#5	高中女雙#6	高中男雙#13	高中男雙#14
12:00	高中男雙#15	高中男雙#16	國中女雙#13	國中女雙#14
12:30	國中女雙#15	國中女雙#16	國中男雙#29	國中男雙#30
13:00	國中男雙#31	國中男雙#32	高中混雙#5	高中混雙#6
13:30	國中混雙#5	國中混雙#6	國中混雙#7	國中混雙#8
14:00	高中女單#17	高中女單#18	高中女單#19	高中男單#33
14:30	高中男單#34	高中男單#35	國中女單#33	國中女單#34
15:00	國中女單#35	國中男單#65	國中男單#66	國中男單#67
15:30	高中女雙#7	高中女雙#8	高中男雙#17	高中男雙#18
16:00	高中男雙#19	國中女雙#17	國中女雙#18	國中女雙#19
16:30	國中男雙#33	國中男雙#34	國中男雙#35	高中混雙#7
17:00	高中混雙#8	國中混雙#9	國中混雙#10	國中混雙#11

參加114年全國中等學校運動會選拔賽 - 羽球 團體賽名單《高男組》

單位	隊 員									
國立屏中	利禹勸	楊振筵	林恩宏	陳家鴻	李秉儒	蕭子敬	林廷恩	方詮斌	吳承熙	楊承歷
大同高中	許桐睿	童健翔	莊宸	李育丞	黃竑勸	涂瑋辰	陳冠穎	饒恩齊	侯秉亨	林辰翰
屏北高中	黃宥華	吳典諭	邱詠盛	王寬威	王群智					
屏東高工	鄭宇軒	林奕亨	楊竣棋	嵇宜聲	林奕豪					
東港高中	洪兢彥	林清仁	蔡佑杰	邱景騰	蘇星維	許睿文	許皓翔	陳元甲	顏振安	李丞恩
枋寮高中	洪宗志	陳鈺辰	陳柏勸	蔡秉耘	林圻翹	陳寬豪	江品勸	陳鈺閔	廖晏鈞	林家樂

參加114年全國中等學校運動會選拔賽 - 羽球 團體賽名單《高女組》

單位	隊 員									
國立屏女	馬綠茵	邱靖凌	侯芸蓁	莊錚茹	陳綦妮	陳穎萱	李玉凡	洪欣怡	張旭岑	
東港高中	林鈺涵	張懷熙	黃鈞芸	潘以晨	吳嘉芝	許涵瑄	陳詠晴	陳姝妤	唐洵倩	

參加114年全國中等學校運動會選拔賽 - 羽球 團體賽名單《國男組》

單位	隊 員									
中正國中	陳力宏	李庭宇	賴勁翰	陳冠儒	陳宇哲	周秉毅	楊忠立	陳楷霖	陳品勸	劉宇軒
大同高中	洪古捷宇	陳品睿	陳霆羿	黃思維	楊承勸	廖健程	顏司旻	趙永瑞	張予齊	鍾博鈞
東港高中	吳秉濠	蔡博安	何份恩	蘇宥升	黃冠瑋	吳榮億	方孟翔	黃志緯	陳廷瑋	蔡和凌
枋寮高中	蕭子聲	林建廷	林家峯	張競賢	鄭柏軒	柯迪兒	郭清忠	王詮鈞	黃彥維	
琉球國中	林子弘	陳誼樟	陳泉鈞	陳班長	洪嘉陽	蔡東祐	洪峻丞	林柏漢	李俊億	蔡育展
竹田國中	邱凱廷	謝博淵	劉易承	吳翊頌	陳雲	鍾丞喆	廖柏霖	曾鈞翔	陳品皓	林品睿
萬巒國中	沈陽	林可宸	陳士茂	鄭嘉凱	許雲清	鄭嘉峻	楊秉右	吳承恩	郭晉瑋	曾誠星
高樹國中	藍峻	蕭季綱	邱詠浙	賴杰恩	陳俊瑋	吳冠霆	陳樂恩	吳承享	林柏宇	
鶴聲國中	陳伯翰	邱偉哲	林佳儀	廖品程	黃晟峻	劉品呈	李冠鈺	薛豐耀	鍾丞宇	林岡佑

參加114年全國中等學校運動會選拔賽 - 羽球 團體賽名單《國女組》

單位	隊 員									
中正國中	曾筠庭	王亮勻	卓品妍	楊于瑩	簡玟瑜	邱彥瑄	李品函	利翊禎	陳湘婷	許昱翎
東港高中	杜采寧	李昀蓓	楊文沁	林采青	褚佳怡	吳雨彤	許綵軒	黃梓晴	鄭欣俞	洪偉慧
琉球國中	陳靚萱	陳華茵	蘇卉芯	洪美秀	陳沂靜	李芝瑩	林牧澄	黃寶儀		
萬巒國中	蔡咏彤	林莉庭	唐睿涵	潘涵彤	余軒如	潘逸芯	余王美	郭姳瑄		
鶴聲國中	周家羽	蕭喬薰	陳妍彤	李彩琳	簡唐荷	郭子琦	張羽忻	林子純	林洵慈	

# 113年縣運暨公教聯合運動會\_羽球

## 一、高中男子團體 (6隊) 9場 取四名

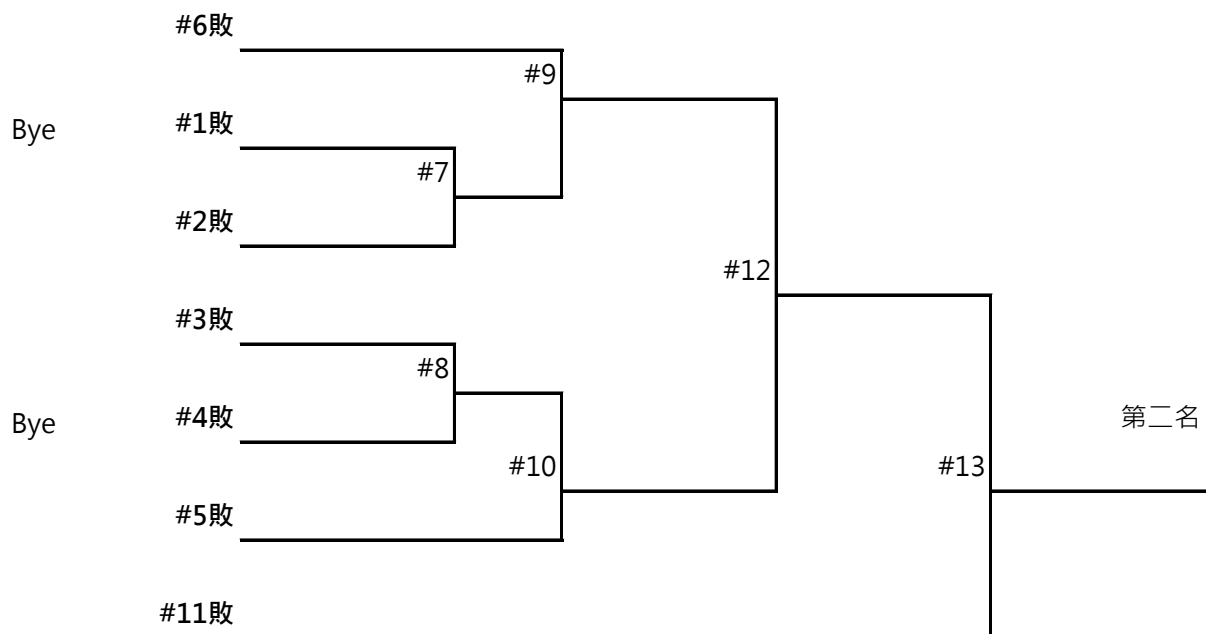
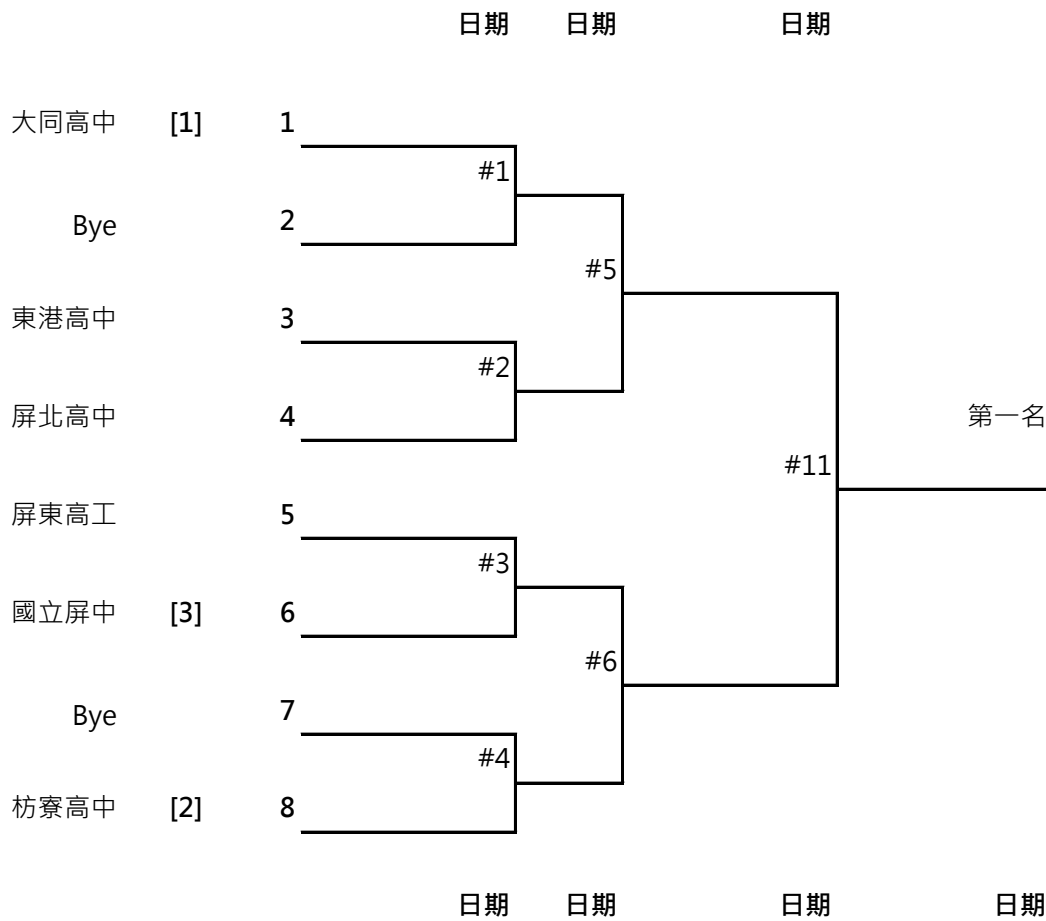

113年縣運暨公教聯合運動會\_羽球

二、高中女子團體 (2隊) 1場 取一名

日期



# 113年縣運暨公教聯合運動會\_羽球

## 三、國中男子團體 (9 隊) 15場 取六名

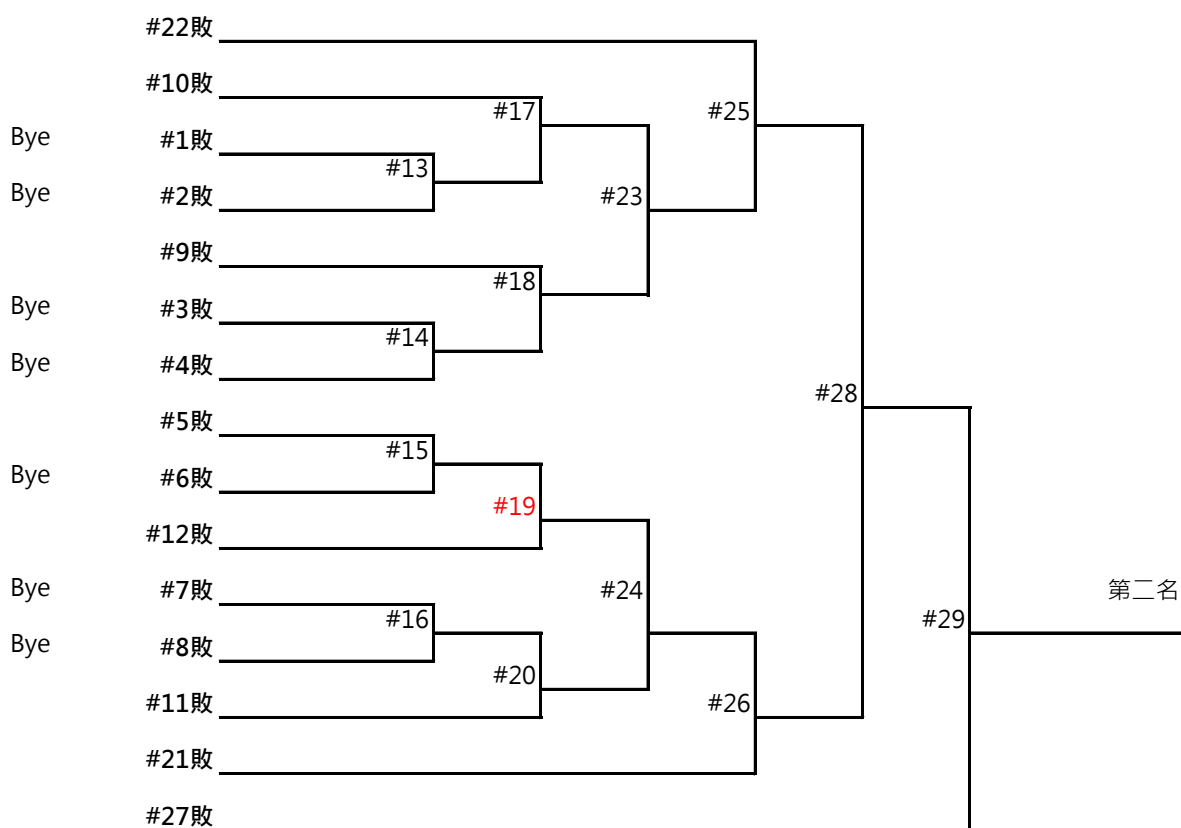
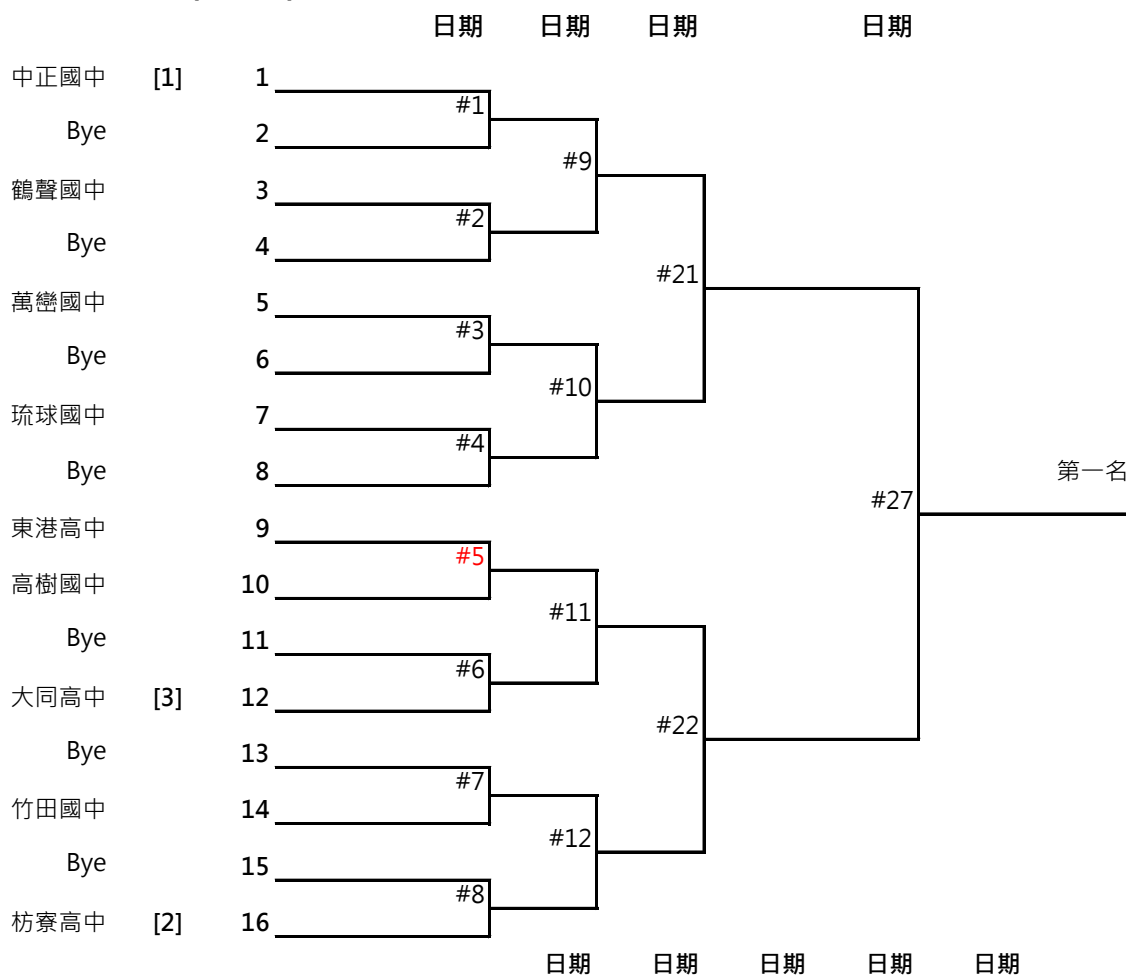



113年縣運暨公教聯合運動會\_羽球

四、國中女子團體 (5隊) 7場 取三名

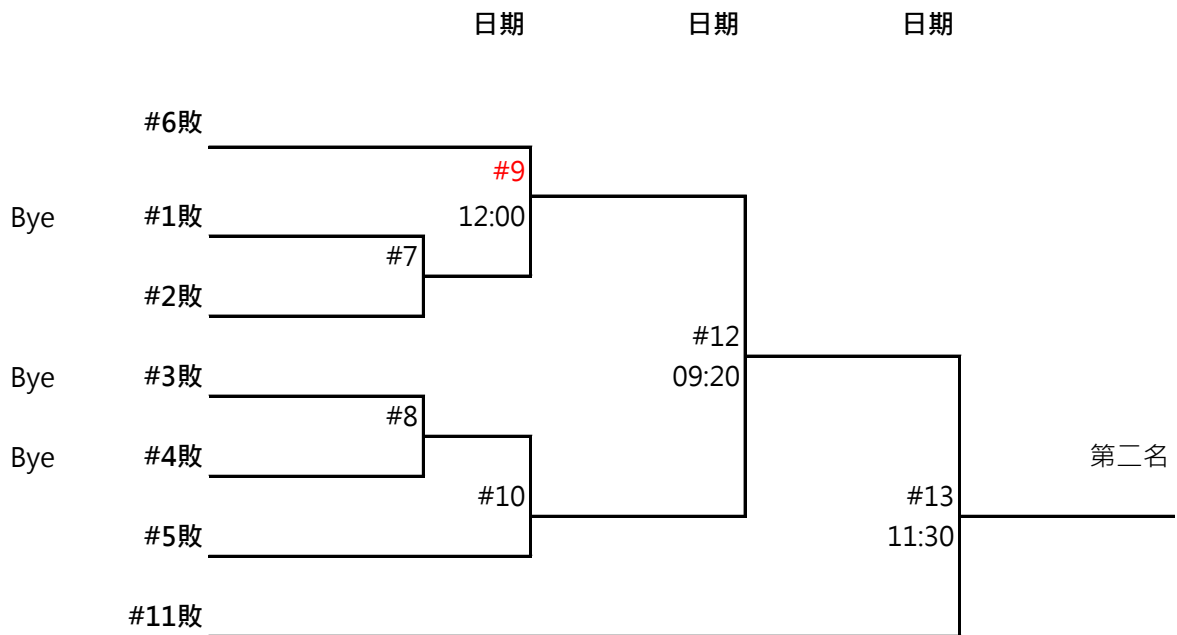
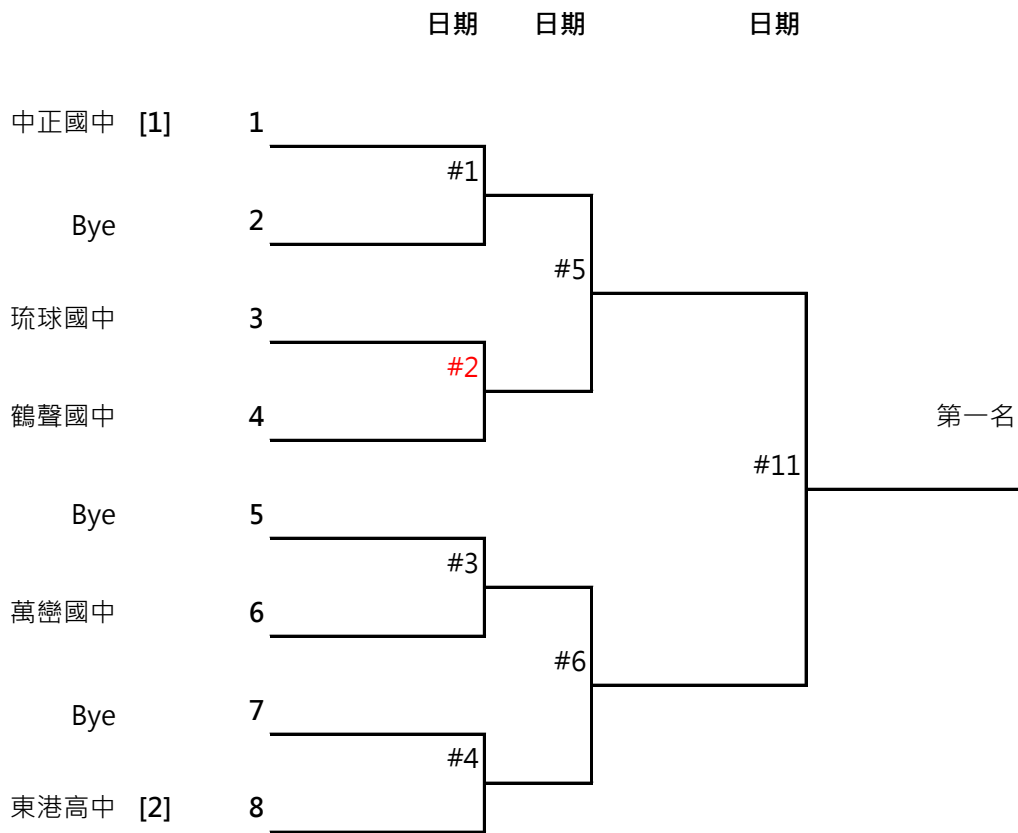

五、高中男生單打 21人，24場 取六名



六、高中女生單打 9 人，16場 取六名

日期 日期 日期 日期 日期

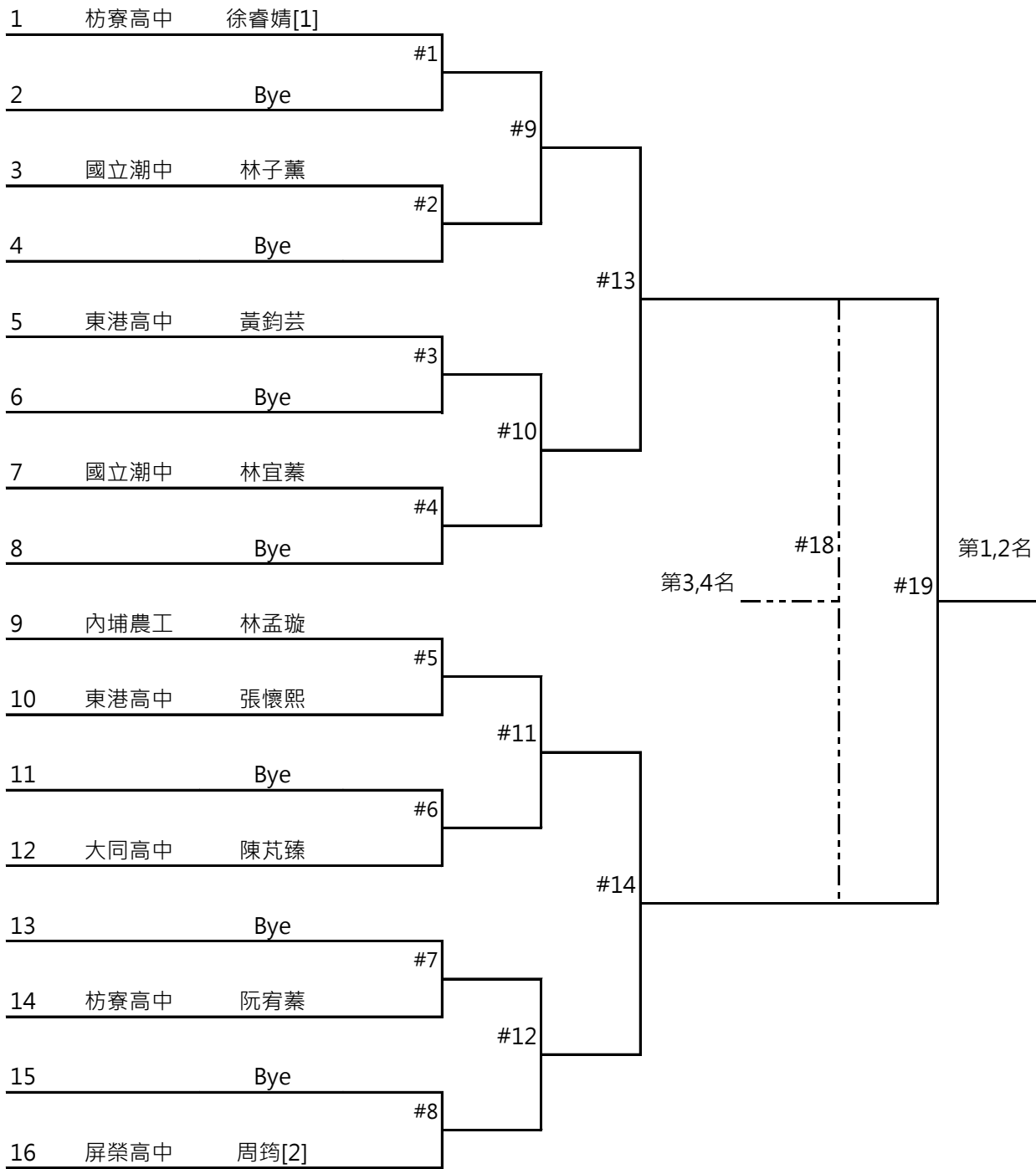

日期 日期

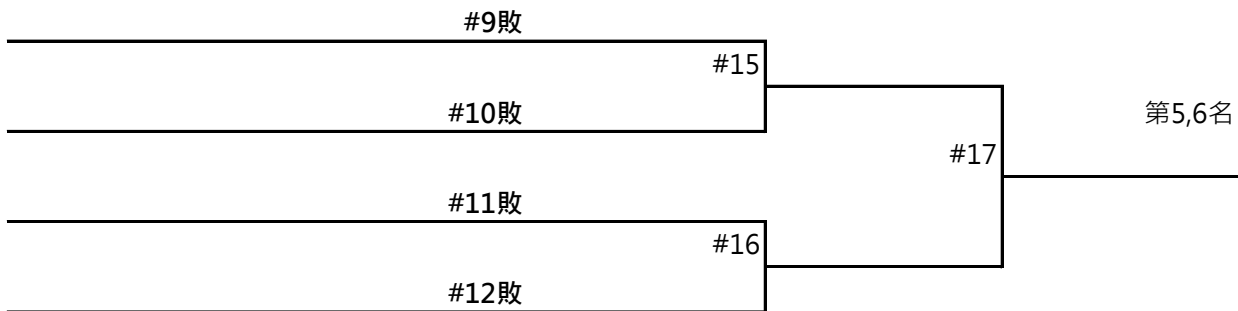

七、國中男生單打 35 人，38場 取六名





八、國中女生單打 17 人，20場 取六名



九、高中男生雙打 14 人，17場 取六名

日期 日期 日期 日期 日期

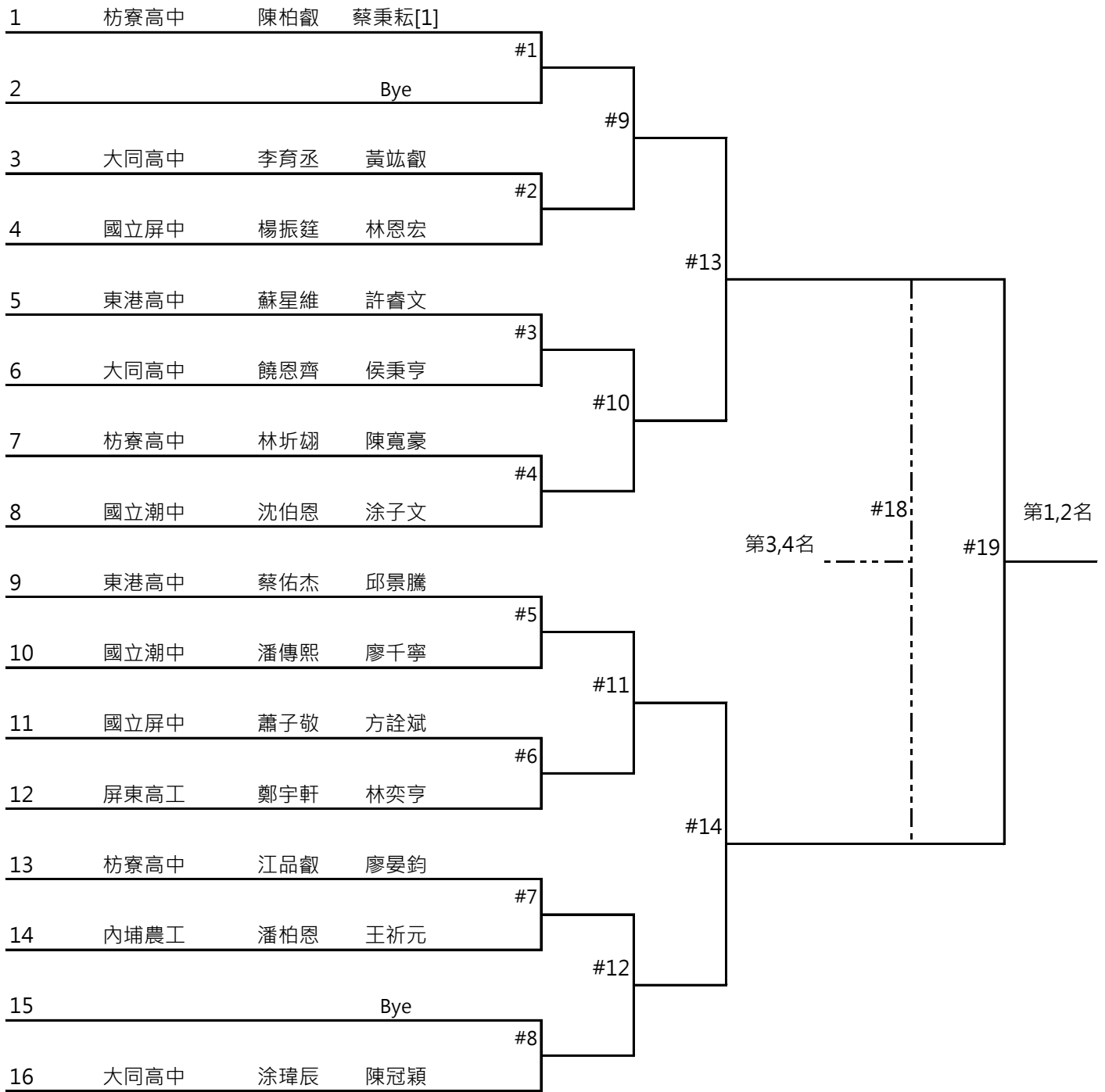

十、高中女生雙打 5 組，5 場 取三名

日期 日期 日期 日期

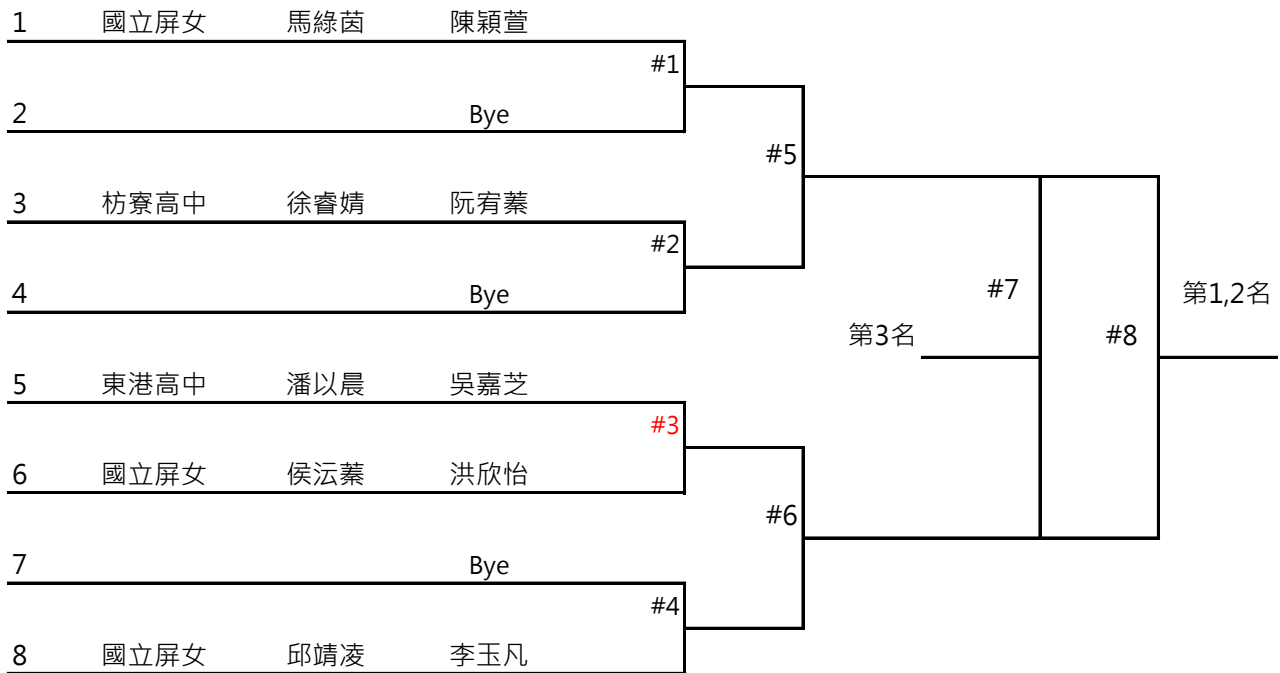



十一、國中男生雙打 23 人，26場 取六名

	日期	日期	日期	日期
1	中止國中	陳冠儒	陳宇哲[1]	
2		Bye		#1
3	竹田國中	陳雲	鍾丞喆	
4		Bye		#2
5	東港高中	蔡博安	黃冠璋	
6		Bye		#3
7	枋寮高中	林建廷	鄭柏軒	
8	美和高中	曾茂程	劉子齊	
9	萬巒國中	鄭嘉凱	許雲清	
10		Bye		#5
11	大同高中	趙永瑞	張予齊	
12	東港高中	何份恩	吳榮億	
13	鶴聲國中	廖品程	黃晟峻	
14		Bye		#7
15	里港國中	洪柏挺	楊皓丞	
16	枋寮高中	郭清忠	黃彥維	
17	中止國中	楊忠立	周秉毅	
18	里港國中	劉孟杰	黃郁豪	
19		Bye		#9
20	萬巒國中	鄭嘉峻	楊秉右	
21	美和高中	鄭翔元	方正光	
22	竹田國中	廖柏霖	曾鈞翔	
23		Bye		#11
24	大同高中	廖健程	顏司旻	
25	崇文國中	林柏毅	簡翊丞	
26	竹田國中	劉易承	吳翊頌	
27		Bye		#13
28	大同高中	黃思維	楊承觀	
29	枋寮高中	柯迪兒	王詮鈞	
30	鶴聲國中	劉品呈	李冠鈺	
31		Bye		#15
32	東港高中	黃志鏗	陳廷璋	
				#16

#1	#17	#25	#29	還有決賽
#2	#18	#26	#29	
#3	#19	#26	#29	
#4	#20	#26	#29	
#5	#19	#26	#29	
#6	#20	#26	#29	
#7	#21	#27	#30	還有決賽
#8	#22	#27	#30	
#9	#23	#28	#30	
#10	#24	#28	#30	
#11	#23	#28	#30	
#12	#24	#28	#30	
#13	#23	#28	#30	
#14	#24	#28	#30	
#15	#24	#28	#30	
#16	#24	#28	#30	

十二、國中女生雙打 9 組 · 12場 取六名

日期 日期 日期 日期 日期

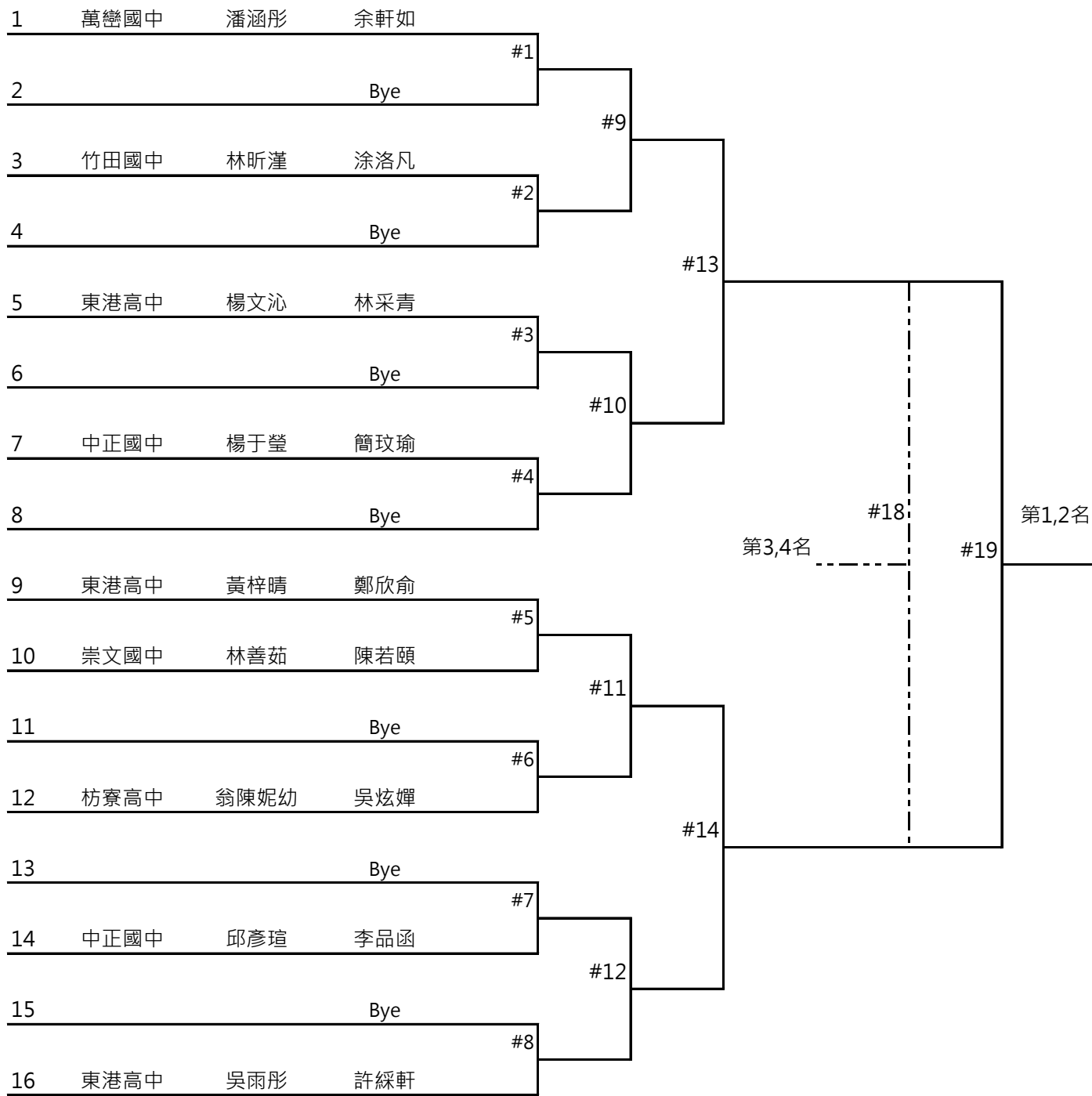

日期 日期

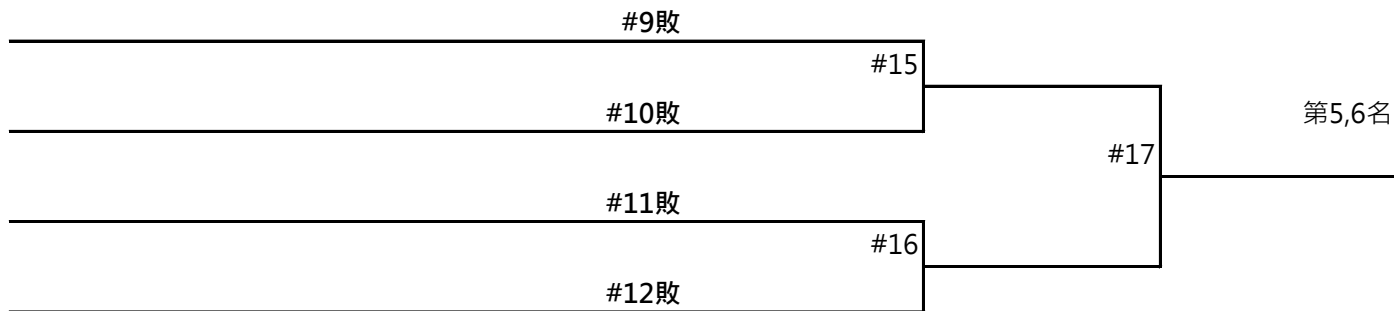

十三、高中男女混合雙打 4 組 · 11場 取二名

日期 日期 日期 日期

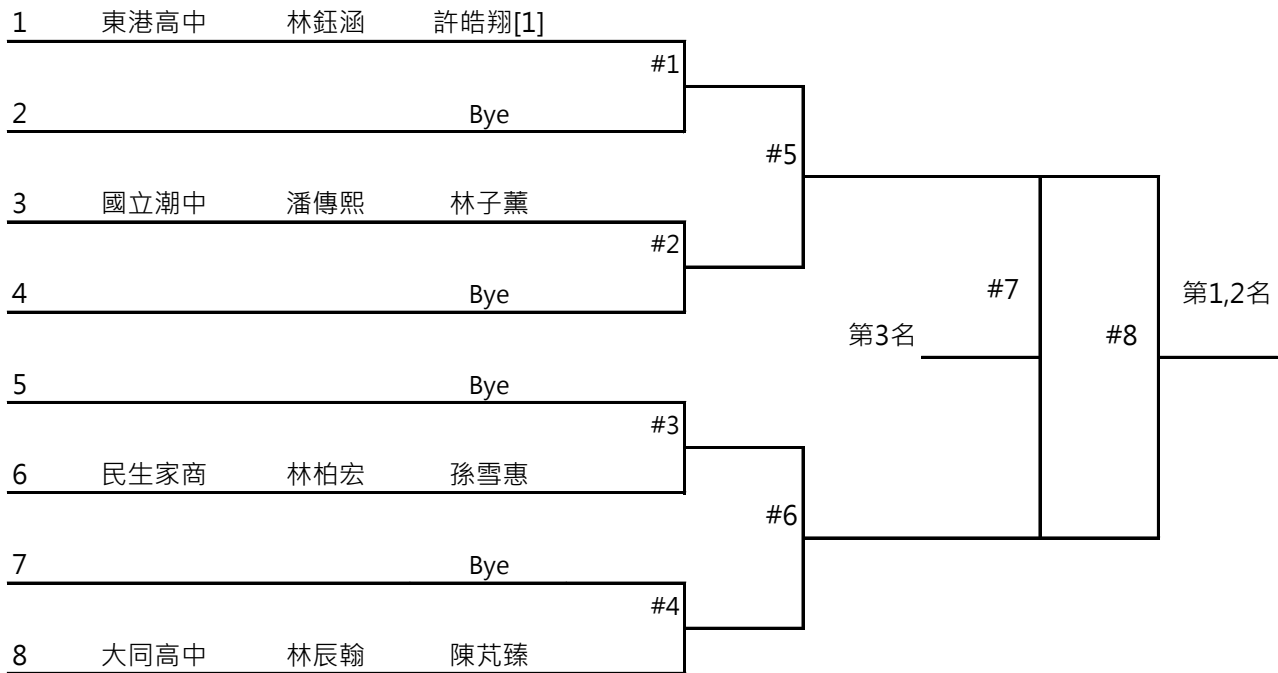

十四、國中男女混合雙打 8 組 · 11 場 取六名

日期 日期 日期 日期



日期 日期

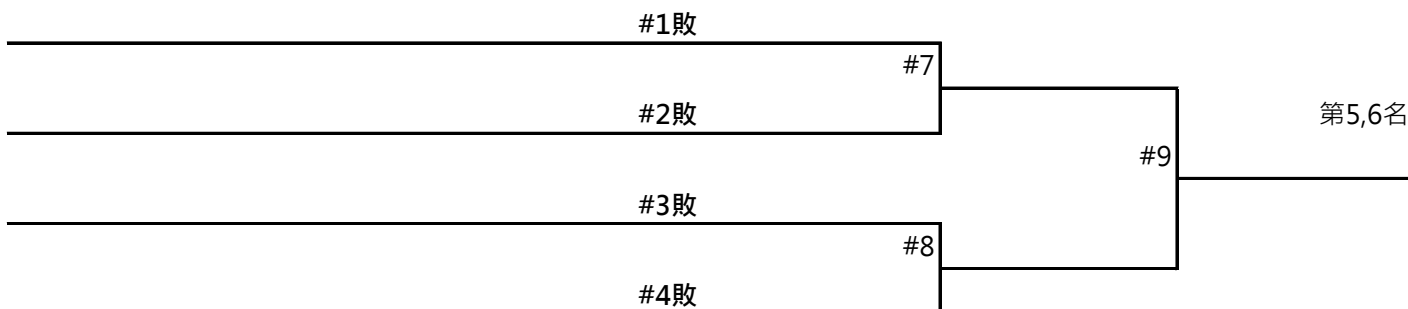

## 113年屏東縣運暨公教聯合運動會\_羽球

(五) 高中男生單打：共21組·取6名

	日期	日期	
#25敗			
#26敗	#31		
#27敗			
#28敗	#32		
#29敗			
#30敗		#33	第5.6名
#29勝			
#30勝		#34	第3.4名
#29勝			
#30勝		#35	第1.2名

(七) 國中男生單打：共35組·取6名

	日期	日期	
#57敗			
#58敗	#61		
#59敗			
#60敗	#62		
#57勝			
#58勝	#63		
#59勝			
#60勝	#64		
#63敗			
#64敗		#65	第5.6名
#63勝			
#64勝		#66	第3.4名
#57勝			
#58勝	#63		
#59勝			
#60勝	#64		
#63勝		#67	第1.2名

(八) 國中女生單打：共17組·取6名

	日期	日期	
#25敗			
#26敗	#31		
#27敗			
#28敗	#32		
#29敗			
#30敗		#33	第5.6名
#29勝			
#30勝		#34	第3.4名
#29勝			
#30勝		#35	第1.2名

(十一) 國中男子雙打：共 23 組 · 取 6 名

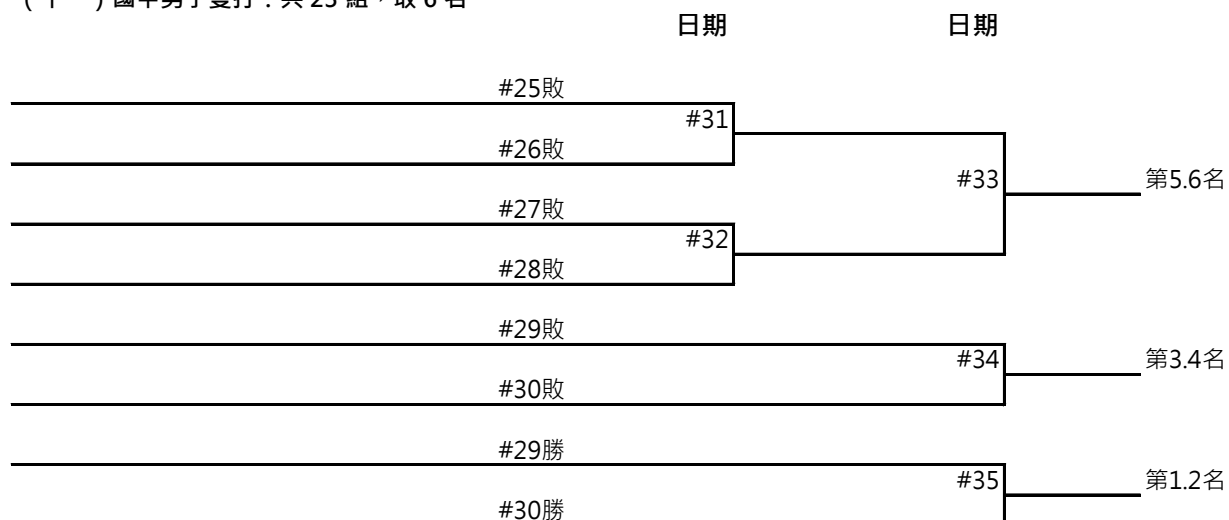

# 113 年屏東縣運暨公教聯合運動會體操隊職員名單

## 一、高女

### 1、大同高中

領隊:陳冠明 執行教練:梁宜鈴  
潘宥澄 徐英甄

### 2、陸興高中

執行教練:邱意婷  
李佳芯 邱昕芯 潘冠辰

## 二、國女

### 1、至正國中

領隊:黃賢德 執行教練:林岑寧 管理:潘建志  
李佳蔚 簡如珮 鄭又云 林沛函 蘇子晴 鄒昀希 藍珮予

## 三、小女高年級

### 1、屏東市

領隊:馮麗珍 執行教練:邱意婷 管理:王靚瑜  
林禹彤 陳以臻 黃品婉 徐昕彤 曹芷熙 張雯晴 鍾妮臻 鍾玕蓉

## 四、小女中年級

### 1、屏東市

領隊:許嘉政 執行教練:黃克強 管理:潘育佳  
許文亭 吳文秀 郭緣秀 陳湘甯 阿若外依. 蔡喬恩 藍恩芮 楊喬庭 鄭樂  
里發屋令

## 五、小女低年級

### 1、屏東市

領隊:湯紹宇 執行教練:鍾政凱  
呂婕希 鄭囍

# 113 年屏東縣運暨公教聯合運動會體操比賽名單

## 一、高女

### 1、跳馬

潘宥澄 (大同高中)	徐英甄 (大同高中)	李佳芯 (陸興高中)	邱昕芯 (陸興高中)
潘冠辰 (陸興高中)			

### 2、高低槓

潘宥澄 (大同高中)	徐英甄 (大同高中)	李佳芯 (陸興高中)	邱昕芯 (陸興高中)
潘冠辰 (陸興高中)			

### 3、平衡木

潘宥澄 (大同高中)	徐英甄 (大同高中)	李佳芯 (陸興高中)	邱昕芯 (陸興高中)
潘冠辰 (陸興高中)			

### 4、地板

潘宥澄 (大同高中)	徐英甄 (大同高中)	李佳芯 (陸興高中)	邱昕芯 (陸興高中)
潘冠辰 (陸興高中)			

### 5、全能五項

潘宥澄 (大同高中)	徐英甄 (大同高中)	李佳芯 (陸興高中)	邱昕芯 (陸興高中)
潘冠辰 (陸興高中)			

## 二、國女

### 1、跳馬

李佳蔚 (至正國中)	簡如珮 (至正國中)	鄭又云 (至正國中)	林沛函 (至正國中)
蘇子晴 (至正國中)	鄒昀希 (至正國中)	藍珮予 (至正國中)	

### 2、高低槓

李佳蔚 (至正國中)	簡如珮 (至正國中)	鄭又云 (至正國中)	林沛函 (至正國中)
蘇子晴 (至正國中)	鄒昀希 (至正國中)	藍珮予 (至正國中)	

### 3、平衡木

李佳蔚 (至正國中)	簡如珮 (至正國中)	鄭又云 (至正國中)	林沛函 (至正國中)
蘇子晴 (至正國中)	鄒昀希 (至正國中)	藍珮予 (至正國中)	



## 4、地板

李佳蔚 (至正國中)	簡如珮 (至正國中)	鄭又云 (至正國中)	林沛函 (至正國中)
蘇子晴 (至正國中)	鄒昀希 (至正國中)	藍珮予 (至正國中)	

## 5、全能五項

李佳蔚 (至正國中)	簡如珮 (至正國中)	鄭又云 (至正國中)	林沛函 (至正國中)
蘇子晴 (至正國中)	鄒昀希 (至正國中)	藍珮予 (至正國中)	

## 三、小女高年級

### 1、跳馬

林禹彤 (屏東市)	陳以臻 (屏東市)	黃品婉 (屏東市)	徐昕彤 (屏東市)
曹芷熙 (屏東市)	張雯晴 (屏東市)	鍾妮臻 (屏東市)	鍾玗蓉 (屏東市)

### 2、高低槓

林禹彤 (屏東市)	陳以臻 (屏東市)	黃品婉 (屏東市)	徐昕彤 (屏東市)
曹芷熙 (屏東市)	張雯晴 (屏東市)	鍾妮臻 (屏東市)	鍾玗蓉 (屏東市)

### 3、平衡木

林禹彤 (屏東市)	陳以臻 (屏東市)	黃品婉 (屏東市)	徐昕彤 (屏東市)
曹芷熙 (屏東市)	張雯晴 (屏東市)	鍾妮臻 (屏東市)	鍾玗蓉 (屏東市)

## 4、地板

林禹彤 (屏東市)	陳以臻 (屏東市)	黃品婉 (屏東市)	徐昕彤 (屏東市)
曹芷熙 (屏東市)	張雯晴 (屏東市)	鍾妮臻 (屏東市)	鍾玗蓉 (屏東市)

## 5、全能五項

林禹彤 (屏東市)	陳以臻 (屏東市)	黃品婉 (屏東市)	徐昕彤 (屏東市)
曹芷熙 (屏東市)	張雯晴 (屏東市)	鍾妮臻 (屏東市)	鍾玗蓉 (屏東市)

## 四、小女中年級

### 1、跳馬

藍恩芮 (屏東市)	楊喬庭 (屏東市)	鄭樂 (屏東市)	許文亭 (屏東市)
吳文秀 (屏東市)	郭緣秀 (屏東市)	陳湘甯 (屏東市)	阿若外依.里發屋令 (屏東市)
蔡喬恩 (屏東市)			

## 2、高低槓

許文亭 (屏東市)	吳文秀 (屏東市)	郭緣秀 (屏東市)	陳湘甯 (屏東市)
阿若外依. 里發屋令 (屏東市)	蔡喬恩 (屏東市)	藍恩芮 (屏東市)	楊喬庭 (屏東市)
鄭樂 (屏東市)			

## 3、平衡木

許文亭 (屏東市)	吳文秀 (屏東市)	郭緣秀 (屏東市)	陳湘甯 (屏東市)
阿若外依. 里發屋令 (屏東市)	蔡喬恩 (屏東市)	藍恩芮 (屏東市)	楊喬庭 (屏東市)
鄭樂 (屏東市)			

## 4、地板

許文亭 (屏東市)	吳文秀 (屏東市)	郭緣秀 (屏東市)	陳湘甯 (屏東市)
阿若外依. 里發屋令 (屏東市)	蔡喬恩 (屏東市)	藍恩芮 (屏東市)	楊喬庭 (屏東市)
鄭樂 (屏東市)			

## 5、全能五項

許文亭 (屏東市)	吳文秀 (屏東市)	郭緣秀 (屏東市)	陳湘甯 (屏東市)
阿若外依. 里發屋令 (屏東市)	蔡喬恩 (屏東市)	藍恩芮 (屏東市)	楊喬庭 (屏東市)
鄭樂 (屏東市)			

## 五、小女低年級

### 1、跳馬

呂婕希 (屏東市)	鄭囍 (屏東市)
-----------	----------

### 2、高低槓

呂婕希 (屏東市)	鄭囍 (屏東市)
-----------	----------

### 3、平衡木

呂婕希 (屏東市)	鄭囍 (屏東市)
-----------	----------

### 4、地板

呂婕希 (屏東市)	鄭囍 (屏東市)
-----------	----------

### 5、全能五項

呂婕希 (屏東市)	鄭囍 (屏東市)
-----------	----------

# 113 年縣運暨公教聯合運動會體操項目

## 總賽程表

比賽時間：12 月 07 日(星期六)

比賽地點：屏東縣立體操館(信義國小)

時間	賽程內容	備註
08：00-09：00	報到抽籤與教練會議 (8：10-8：50 中年級進場練習)	現場抽籤決定 出賽項目順序
09：00-09：15	開幕典禮	
09：15-09：20	選手檢錄	
09：20-10：00	中年級女生組比賽 (低年級女生組練習)	
10：20-11：10	低年級女生組比賽 (高年級女生組練習)	
11：10-12：00	高年級女生組比賽	
12：00-12：30	國小女生組頒獎	整理場地
12：30-13：30	午飯&休息 (12:40~13:20 選手檢錄、國高中女生組練習)	
13：30-14：45	國中女生組比賽 (高中女生組練習)	
14：45-16：30	高中女生組比賽	
16：30-17：00	閉幕典禮 & 國高中女生組頒獎	

※開閉幕典禮，請各單位準時參加。

◎全能競賽及個人單項競賽成績取依隊伍數取名次，前六名頒發獎狀、前三名另頒發獎牌。

# 113 年屏東縣運暨公教聯合運動會巧固球隊職員名單

## 一、小男 A

### 1、內埔鄉

領隊:趙信光 執行教練:莊紹軒,陳文璋

陳宥廷 蘇明晨 郭宗雲 鍾易承 陳彥睿 曾祺偉 陳廷恩 鍾皓宇 賴宥廷

### 2、東港鎮

領隊:黃鳳珠 執行教練:蔡榮宗 管理:陳家逸

吳宥諳 莊子譽 葉哲宏 董宥傑 陳靖淳 周芊瑜 李依薰 吳婕瑀 湯亦帆  
吳昶陞

### 3、潮州鎮

領隊:謝相如 執行教練:林義明

林子祐 張富鎬 蔡明輝 吳宗彥 薛曄淳 游恩晞 張旻頡

## 二、小男 B

### 1、內埔鄉

領隊:吳進源 執行教練:李佳燕,邱美雅 管理:丁怡嘉

王哲御 蘇陳品鴻 趙勇竣 石育樑 唐佑杰 宋晟佑 潘育德 潘聖祐 陳君葆  
黃唯丞 蘇福全 陳立瑋 張唯恩 高子承 唐冠煒

### 2、東港鎮

領隊:黃鳳珠 執行教練:謝志強 管理:許冠筑

羅翌翔 林雨德 陳圻勝 葉承翊 梁宇安 鄭永翊 潘婕昕 宋翊瑄 楊宜潔  
林宜萱

### 3、潮州鎮

領隊:謝相如 執行教練:林義明

謝筱薰 林子晴 陳俞霏 羅羽辰 林宸希 葉姚安 董星晴 林宥彤 阮翊庭

# 113 年屏東縣運暨公教聯合運動會巧固球比賽名單

## 一、小男

內埔鄉 A：陳宥廷 蘇明晨 郭宗雲 鍾易承 陳彥睿 曾祺偉 陳廷恩 鍾皓宇 賴宥廷

內埔鄉 B：王哲御 蘇陳品鴻 趙勇竣 石育樑 唐佑杰 宋晟佑 潘育德 潘聖祐 陳君葆 黃唯丞 蘇福全  
陳立璋 張唯恩 高子承 唐冠煒

東港鎮 A：湯亦帆 吳昶陞 吳宥諳 莊子譽 葉哲宏 董宥傑 陳靖淳 周芊瑜 李依薰 吳婕瑀

東港鎮 B：羅翌翔 林雨德 陳圻勝 葉承翊 梁宇安 鄭永翊 潘婕昕 宋翊瑄 楊宜潔 林宜萱

潮州鎮 A：林子祐 張富鎔 蔡明輝 吳宗彥 薛暉淳 游恩晞 張旻頡

潮州鎮 B：謝筱薰 林子晴 陳俞霏 羅羽辰 林宸希 葉姚安 董星晴 林宥彤 阮翊庭

# 113年縣運暨公教聯合運動會巧固球賽程表

比賽時間：113年12月13-14日

比賽地點：潮和國小

國小男童組：6隊取4名

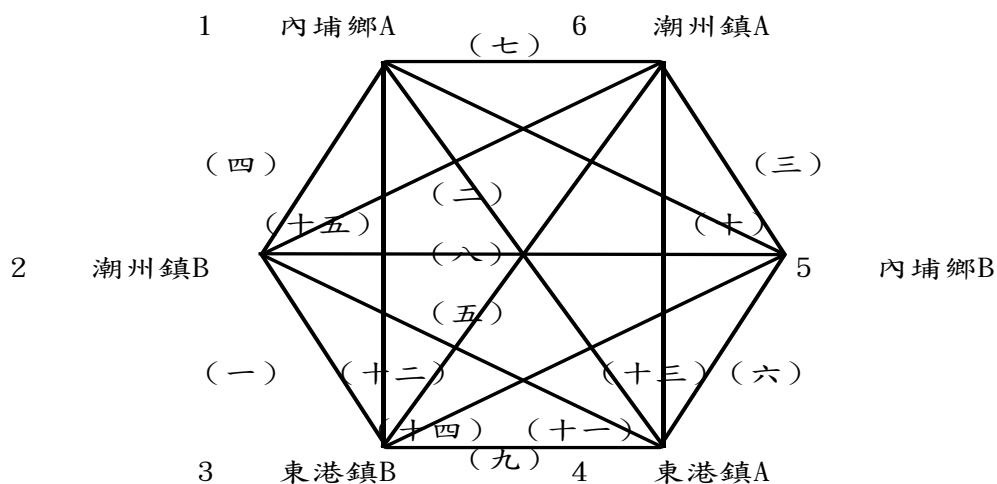

場次	日期	場地	時間	隊伍一	對	隊伍二
一	12/13	甲	09:00	潮州鎮B	VS	東港鎮B
二	12/13	甲	10:00	內埔鄉A	VS	東港鎮A
三	12/13	甲	11:00	潮州鎮A	VS	內埔鄉B
四	12/13	甲	12:00	內埔鄉A	VS	潮州鎮B
五	12/13	甲	13:00	東港鎮B	VS	潮州鎮A
六	12/13	甲	14:00	東港鎮A	VS	內埔鄉B
七	12/13	甲	15:00	內埔鄉A	VS	潮州鎮A
八	12/13	甲	16:00	潮州鎮B	VS	內埔鄉B
九	12/14	甲	09:00	東港鎮B	VS	東港鎮A
十	12/14	甲	10:00	內埔鄉A	VS	內埔鄉B
十一	12/14	甲	11:00	潮州鎮B	VS	東港鎮A
十二	12/14	甲	12:00	內埔鄉A	VS	東港鎮B
十三	12/14	甲	13:00	東港鎮A	VS	潮州鎮A
十四	12/14	甲	14:00	東港鎮B	VS	內埔鄉B
十五	12/14	甲	15:00	潮州鎮B	VS	潮州鎮A

# 113年屏東縣運暨公教聯合運動會直排輪曲棍球隊職員名單

## 一、國中混合

### 1、東新國中

領隊:羅彥文 執行教練:羅平育 管理:劉文正  
林雨順 林孟霆 潘建豪 鍾育騰 黃亮碩 林顥予 陳奕霖 趙澤華 陳泓旭  
鄭子玄 許統明 周楷烜 蘇加恩 楊晉瑜

### 2、南榮國中

領隊:張顥騰 執行教練:羅平育  
鄧宜臻 羅靖綸 翁羽芳 林勤哲 鄧士翰 謝鈞寶 楊雅竹

### 3、光春國中

領隊:鍾冬玉 執行教練:陳彥文 管理:潘怡蓁  
劉福享 陳柏勳 戴呈浩 何文傑 蕭鈞豪 潘柏全 楊梓彥 羅濟恩 潘勝昊  
謝米雅 陳珮岑 許心瑀 林珮潔

## 二、國小混合 A

### 1、佳冬鄉

曾聖嶂 賴名偉 余冠宜 賴恩訓 陳翎擎 潘映辰 潘榮浚 洪聖涵 洪羽希  
蕭子維 洪宇飛 余垣尚 李侑軒

### 2、枋寮鄉

領隊:劉富陞 執行教練:林巧雯, 鄭振強 管理:鍾秀英  
潘偉皓 顧允偌 胡又升 柯廷穎 鄭有緯 吳宥昇 莊峻承 周宥鈞 傅宇聖  
楊心綺 黃羿銘 柯仲穎 王若熙 周子嘉 王獲凱 吳姿芸

### 3、東港鎮

領隊:黃鳳珠 執行教練:吳光永, 江卉穎  
林雨德 陳洧滕 王崇翰 林訢予 鍾晴 周柏霖 蔣品皇 蔡侑桀 楊永婕  
楊芷仔 王睿玄 張彥詳 鮑逸嶸 邱弘宇

### 4、新埤鄉

領隊:李文益 執行教練:劉任峯 管理:陳彥文  
簡錫誠 林妤嫻 林歆嫻 林睿烱 李宸睿 林楷勛 簡渝珊 鍾松宸 楊岱軒  
鍾奕翔 林威臣 胡堇沅 林昕緹

### 5、新園鄉

領隊:李素禎 執行教練:蘇菁品, 陳麗月 管理:黃瓊瑤  
吳宇璿 吳晨睿 林孝憲 林侑立 林英富 林富淵 林順益 宮丞睿 陳泓佑  
陳柏羽 黃柏霖 黃雋庭 楊振遠 蔡承旂 簡得恩 蕭群樑

### 三、國小混合 B

#### 1、東港鎮

領隊:黃鳳珠 執行教練:蔡宗諭,許譽騰

吳霽耘 林昊霆 鮑威爾 孔俐琳 楊延融 趙牧潔 林信翰 孔裕翔 李權祐  
許書銘 許呈維 陳威宏 楊博安



# 113 年屏東縣運暨公教聯合運動會直排輪曲棍球比賽名單

## 一、國中混合

東新國中：鍾育騰 黃亮碩 林顥予 陳奕霖 趙澤華 陳泓旭 鄭子玄 許統明 周楷烜 蘇加恩 楊晉瑜  
林雨順 林孟霆 潘建豪  
南榮國中：鄧宜臻 羅靖綸 翁羽芳 林勤哲 鄧士翰 謝鈞寶 楊雅竹  
光春國中：劉福享 陳柏勳 戴呈浩 何文傑 蕭鈞豪 潘柏全 楊梓彥 羅濟恩 潘勝昊 謝米雅 陳佩岑  
許心瑀 林玥潔

## 二、國小混合

佳冬鄉 A：曾聖嶂 賴名偉 余冠宜 賴恩訓 陳翎擎 潘映辰 潘榮浚 洪聖涵 洪羽希 蕭子維 洪宇飛  
余垣尚 李侑軒  
枋寮鄉 A：潘偉皓 顧允佑 胡又升 柯廷穎 鄭有緯 吳宥昇 莊峻承 周宥鈞 傅宇聖 楊心綺 黃羿銘  
柯仲穎 王若熙 周子嘉 王獲凱 吳姿芸  
東港鎮 A：林雨德 陳洵騰 王崇翰 林訢予 鍾晴 周柏霖 蔣品皇 蔡侑桀 楊永婕 楊芷仔 王睿玄  
張彥詳 鮑逸嶸 邱弘宇  
東港鎮 B：吳霽耘 林昊霆 鮑威爾 孔俐琳 楊延融 趙牧潔 林信翰 孔裕翔 李權祐 許書銘 許呈維  
陳威宏 楊博安  
新埤鄉 A：簡鋁誠 林妤嫻 林歆嫻 林睿烱 李宸睿 林楷勛 簡渝珊 鍾松宸 楊岱軒 鍾奕翔 林威臣  
胡堇沅 林昕緹  
新園鄉 A：吳宇璿 吳晨睿 林孝憲 林侑立 林英富 林富淵 林順益 宮丞睿 陳泓佑 陳柏羽 黃柏霖  
黃雋庭 楊振遠 蔡承旂 簡得恩 蕭群樑

# 113年縣運暨公教運動會直排輪曲棍球比賽秩序表

比賽時間：113年12月14日

比賽地點：屏東國際滑輪溜冰場

國小混合組：6隊取4名(分2組，每組取2名進決賽)

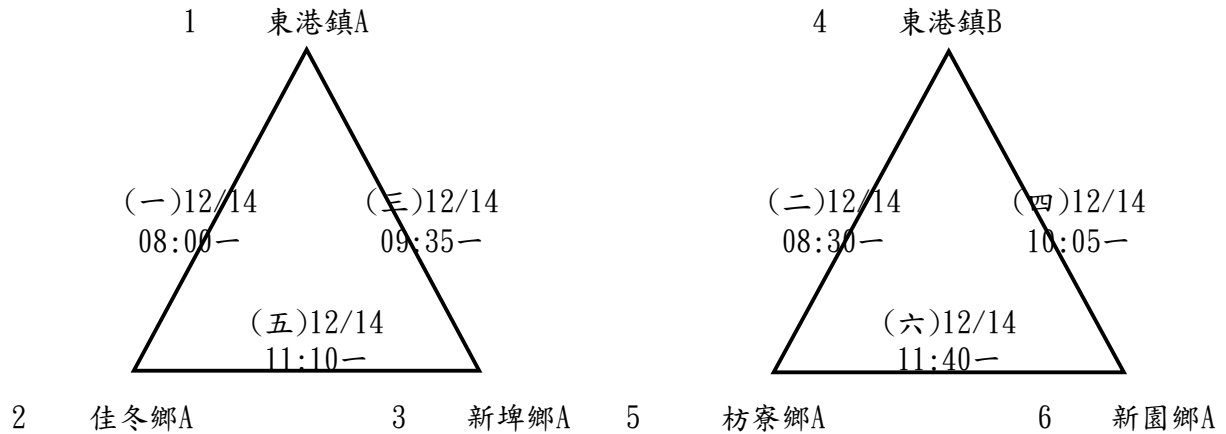

決賽

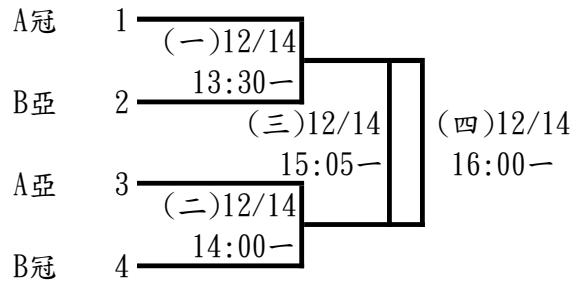

國中混合組：3隊取1名

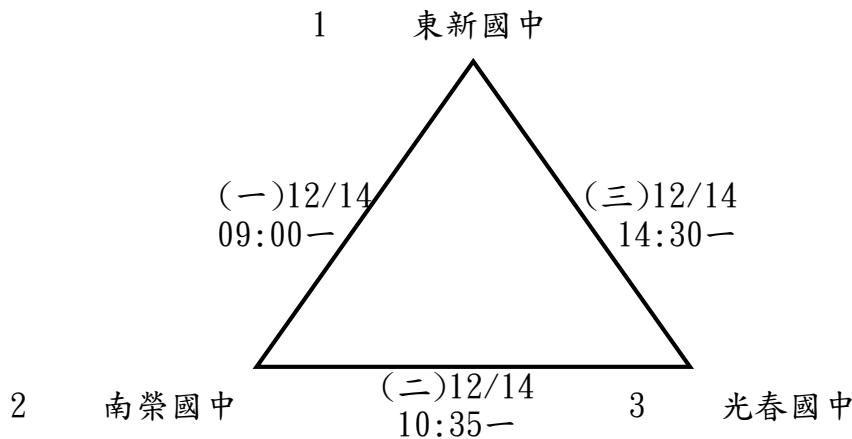

# 113年屏東縣運暨公教聯合運動會溜冰隊職員名單

## 一、社高男

### 1、南州鄉

執行教練:黃玉霖

001 黃啟銘

### 2、屏東大學

領隊:陳永森 執行教練:潘錦煌 管理:紀恩成

002 傅運佑003 傅運志004 李士傑005 林星濤006 蔡宸凱007 蔡承哲008 蔡承軒009 郭立陽010 黃安拙

### 3、國立潮中

領隊:林逸文 執行教練:洪彰謙 管理:林孟男

011 文祈翔012 蔡秉樺013 蔡秉歷014 許承恩015 陳瑞佳016 陳瑞斌017 陳秉寬018 黃泓銓

### 4、佳冬高農

執行教練:劉懿萱

019 黃秉紘

## 二、社高女

### 1、林邊鄉

領隊:劉惠絹 執行教練:張勝治

020 劉懿萱021 劉馨茹

### 2、南州鄉

領隊:蘇秋香

022 郭詩瑩

### 3、屏東大學

領隊:陳永森 執行教練:潘錦煌 管理:紀恩成

023 張宣霈024 文楷晴025 李芸錚026 林宜婷027 林欣妤028 羅晨妤029 胡凱茹

### 4、國立潮中

領隊:林逸文 執行教練:洪彰謙 管理:林孟男

030 李芳儀031 江宥葳032 羅翌嘉033 莊惠棋034 蔡于婕035 蔡佳妤036 蔡季耘037 蔡宇涵

## 三、國男

### 1、明正國中

執行教練:方映笛

038 鄭兆廷

## 2、中正國中

領隊:劉瑞富  
039 陳煜璋

## 3、東新國中

領隊:羅彥文 執行教練:古長晉, 蔡俊賢  
040 劉智瑋041 吳奕彤042 蔡瑾騰043 蘇廷宥044 郭宥圻045 鄭富毅046 鄭常狩047 陳宥廷

## 4、林邊國中

領隊:李惠瓊 執行教練:張勝治  
048 吳冠霖049 王宥凱050 蔡宗佑051 蔡承偉052 陳孟紳053 黃品宥

## 5、南榮國中

領隊:張顥騰 執行教練:方映笛  
054 辜辰宇

## 6、光春國中

領隊:鍾冬玉 執行教練:潘怡蓁  
055 何文傑056 劉福享057 戴呈浩058 楊梓彥059 潘勝昊060 潘柏全061 羅濟恩062 蕭鈞豪063 陳柏勳

## 四、國女

### 1、明正國中

執行教練:劉懿萱  
064 羅悅瑄065 蕭羽恩

### 2、至正國中

領隊:黃賢德 執行教練:李方仁  
066 蔡喬安

### 3、東新國中

領隊:羅彥文 執行教練:古長晉  
067 劉激馨068 沈好婕069 蔡秉蓁070 陳以晴071 陳玟妍

### 4、林邊國中

領隊:李惠瓊 執行教練:劉懿萱  
072 吳昱婷

### 5、光春國中

領隊:鍾冬玉 執行教練:潘怡蓁  
073 謝米雅074 陳珮岑

## 五、小男

### 1、屏東市

領隊:陳垣佐 執行教練:李國仁, 洪家豪 管理:劉崧浩  
075 吳竣右076 周士楷077 孫易陞078 徐智揚079 林逸軒080 柯品丞081 潘偉承082 王凡碩083 薛桂燁

084 陳煜璿085 陳育昌086 黃胤翔

## 2、內埔鄉

087 林柏宇

## 3、里港鄉

領隊:王照仁 執行教練:廖文豪

088 洪建誌089 莊豐源090 陳宥嘉

## 4、佳冬鄉

領隊:吳勝智 執行教練:許芳瑋,謝誠文

091 何懿恩092 張睿文093 徐子騰094 徐茂森095 曾子睿096 李佑晨097 林展羽098 葉育帆099 蔡歲至  
100 蔡詠安101 藍立華102 郭展丞103 鄭有益104 陳以雄105 陳柏升106 陳柏睿

## 5、枋寮鄉

執行教練:周清鶴,潘裕陽

107 丁宇恩108 丁宇翔109 伍鳳瓊110 李俊威111 李晏瀚112 李玠融113 林昕叡114 紀呈璽115 翁千鈞  
116 謝智軒117 黃楷宸

## 6、東港鎮

領隊:黃鳳珠 執行教練:謝志強,黃素卿 管理:黃俊豪

118 吳昫佑119 吳昫翰120 孔玠橙121 施柏亨122 李睿翔123 潘宥安124 王政介125 王裕閔126 簡廷峻  
127 蔡旭宸128 蘇宥睿129 蘇紹睿130 袁泐愆131 許劭捷132 陳圻勝133 陳璿鋌

## 7、林邊鄉

執行教練:劉懿萱,翁寧慧 管理:張勝治

134 吳禹樂135 屠建雄136 林柏安137 楊丁盧138 簡紀宸139 蔡仕傑140 蔡惟甫141 蔡淳宇142 阮維奕  
143 陳孟羣144 陳明彰145 黃柏憲146 黃柏諺

## 8、南州鄉

領隊:林季福 執行教練:黃忠誠 管理:洪振榮

147 倪弘歷148 呂諺翔149 孫煜棠150 曹翔景151 曹翔詠152 朱胤侑153 朱胤宇154 李庠逸155 王佑家  
156 陳宥勝

## 9、恆春鎮

157 孟寬 158 尤科勛159 李翊愷160 潘定昕161 王奕濂162 王浚旭163 盧峻梁164 鄭丞恩165 陳俊榮  
166 陳彥霖167 顏崇桓

## 10、琉球鄉

領隊:陳國民 執行教練:許晉耀 管理:洪國章

168 林楷宸169 楊浩蕙170 洪齊祐171 王楷硯172 王雋楷173 陳丁祥174 陳亮亨175 陳威庭176 陳書呈  
177 陳喬鈞178 黃宥翔179 黃能律

## 11、新埤鄉

領隊:劉意芸 執行教練:方映笛

180 曾唯侑181 李宸睿182 林楷勛183 潘均柚184 潘岳哲185 潘廷恩186 詹維誠187 鍾松宸

## 12、新園鄉

領隊:陳現義 執行教練:蘇莉雯 管理:林淑惠

188 張群 189 楊佺澂190 楊凱喆191 楊程凱192 石縉緞193 蔡旻樺194 蔡葦寰195 許朝貴196 許竣  
197 陳冠宇

## 13、萬丹鄉

執行教練:林家正

198 吳廣薰199 李翊嘉

## 14、萬巒鄉

領隊:黃俊傑 執行教練:蔡蓁妍 管理:黃明儀

200 劉宥廷201 劉宥甫202 吳又丞203 吳宇恩204 張峻碩205 徐唯宸206 林則韋207 洪宥恩208 潘宥凱  
209 許宸愷210 鍾愷澤

## 15、滿州鄉

211 蔡辰濬212 陳品暹

## 16、瑪家鄉

執行教練:陳富傑

213 陳宇澤

## 17、潮州鎮

領隊:黃大峰 執行教練:方映笛, 林宗男 管理:王弘裕

214 何君宥215 何翀宇216 吳哲璋217 吳明獻218 尤梓睿219 戴子竣220 李仲恩221 李律衡222 李星橙  
223 李若銓224 林威易225 林昶安226 林柏宣227 柯鴻睿228 楊恩祥229 湯侑叡230 湯皓棠231 潘敬堯  
232 王偉丞233 簡勛澤234 葉軒竺235 蔡勝浩236 蕭丞志237 薛宇閔238 許澄楓239 譚駿宥240 賴宇謙  
241 賴祈睿242 邱子碩243 邱子齊

## 18、鹽埔鄉

領隊:王靜怡 執行教練:吳妙純 管理:方郁斌

244 周秉樺245 張玉良246 李政哲247 楊孫瑜248 楊富騰249 楊文憲250 王國寶251 葉名哲252 陳定奎  
253 陳屏熏254 黃冠維255 黃祈邕

## 六、小女

### 1、屏東市

領隊:李讚桐 執行教練:唐俗惠, 賴香齊 管理:林秋陽

256 周好蕎257 施颯伊258 李欣媛259 李貞誼260 林睿恩261 石翌岑262 蕭曼苓263 謝喬安264 謝欣妤  
265 陳品彤266 陳敏琪267 陳煥芸268 黃凱妘

### 2、佳冬鄉

領隊:蘇曉憶 管理:李琮儀

269 何懿芯270 吳語心271 曾詠喬272 曾郁甯273 李宛蓁274 林品汝275 林妮冉276 林艾瑾277 沈佳好  
278 許君瑄279 陳妍綺

### 3、來義鄉

領隊:賴維振 執行教練:紀逢祥  
280 呂懿賢

### 4、枋寮鄉

執行教練:戴國璋  
281 李佳霏282 李依純283 翁千晴284 蔡雨岑285 謝語軒

### 5、東港鎮

領隊:曾新章 執行教練:謝志強 管理:黃俊豪  
286 吳芷亘287 林映均288 林芸瑄289 盧湘旋290 簡廷仔291 郭梓瑩

### 6、林邊鄉

領隊:王芳姿 執行教練:林純如  
292 吳欣妮293 吳苡瑄294 薛宸芳295 邱子芸

### 7、南州鄉

領隊:蔡世弘 執行教練:李自勇 管理:王淑珍  
296 伍容萱297 劉宸希298 劉樂孜299 劉芮岑300 宋昀恩301 朱絮嵐302 朱苡辰303 李仔偵304 李立晴  
305 林子薰306 林語晨307 楊昕晨308 洪毓琇309 洪湘旻310 洪睿彤311 洪蕙蓀312 洪鈺淳313 葉恩慈  
314 葉芷瑜315 蘇意雯316 謝宇涵317 陳怡茜318 陳靖函

### 8、恆春鎮

319 周采瑩320 林依雲321 柯宥彤322 梁文心323 梁文樂324 王婕瑜325 詹巧宇326 陳堉臻

### 9、崁頂鄉

領隊:黃拓榮 執行教練:李孟娟  
327 陳禹圻

### 10、琉球鄉

領隊:陳國民 執行教練:張簡雅芬 管理:張淑慧  
328 李梓言329 林瑛雅330 楊硯 331 花瑤恩332 蔡幸穎333 蔡瑋庭334 陳宜萱335 陳意妍336 黃舒曼

### 11、新埤鄉

領隊:鍾秀鳳 管理:楊宇泓  
337 劉嘉函338 劉羽真339 林妤嫻340 林子婷341 林歆嫻342 潘宜鈺343 潘靚怡344 王昕婉345 邱筠珈  
346 邱羽

### 12、新園鄉

領隊:郭哲志 執行教練:吳美華, 黃瓊櫻 管理:方伯軒  
347 吳巧歆348 宋宜宸349 宋宜恩350 張嘉芸351 林湘涵352 林湘琄353 洪采甄354 洪采萱355 王昀涵  
356 蔡喬因357 蘇妍蓁358 許莞翎359 辛婉綺360 鄭瑀銜361 陳瑋汝362 黃禹榛363 黃維妮364 黃詩婷

### 13、萬丹鄉

領隊:謝榮茂 執行教練:劉寶元,林家正

365 李沛庭366 李沛蓁367 楊喬羽368 楊舒琪369 石敏璇370 許宥辰371 饒芳瑀372 黃婉榆

### 14、萬巒鄉

領隊:黃俊傑 執行教練:郭銘宏 管理:李惠雯,邱詩琪

373 劉冠儀374 吳宇涵375 吳芯妤376 宋恩妮377 廖宸萱378 廖宸葳379 張芸嫻380 徐苡庭381 涂芯瑜  
382 潘宥芯383 潘宥蓁384 鄭宇彤385 陳宥安

### 15、滿州鄉

領隊:陳秋印 執行教練:徐若芸

386 劉宣妤387 劉昱妤388 張祭 389 林可晴390 蔡緝縈391 鄭玉芳392 鄭童恩393 陳冷穎

### 16、瑪家鄉

執行教練:陳富傑

394 陳宇婕

### 17、潮州鎮

領隊:黃大峰 執行教練:方映笛,林宗男 管理:王弘裕

395 吳昱萱396 吳晏瑄397 周柔辰398 尤梓璇399 戴于茹400 李珮璇401 李苡緋402 林苡樂403 江芯瑀  
404 洪宸宸405 洪珮宸406 王星霓407 許芷綺408 黃軒惠

### 18、鹽埔鄉

領隊:王靜怡 執行教練:吳妙純

409 張昕芷410 林奕辰411 林已榛412 葉又菱413 陳莉緹



# 113 年屏東縣運暨公教聯合運動會溜冰比賽名單

## 一、社高男

### 1、500+D 公尺爭先賽

002 傅運佑 (屏東大學) 004 李士傑 (屏東大學) 005 林星濤 (屏東大學) 006 蔡宸凱 (屏東大學)  
009 郭立陽 (屏東大學) 010 黃安拙 (屏東大學) 012 蔡秉樺 (國立潮中) 013 蔡秉歷 (國立潮中)  
014 許承恩 (國立潮中) 017 陳秉寬 (國立潮中) 018 黃泓銓 (國立潮中) 019 黃秉紘 (佳冬高農)

### 2、1000 公尺爭先賽

001 黃啟銘 (南州鄉) 002 傅運佑 (屏東大學) 006 蔡宸凱 (屏東大學) 007 蔡承哲 (屏東大學)  
008 蔡承軒 (屏東大學) 009 郭立陽 (屏東大學) 011 文祈翔 (國立潮中) 012 蔡秉樺 (國立潮中)  
013 蔡秉歷 (國立潮中) 015 陳瑞佳 (國立潮中) 016 陳瑞斌 (國立潮中) 017 陳秉寬 (國立潮中)

### 3、5000 公尺計分賽

003 傅運志 (屏東大學) 004 李士傑 (屏東大學) 005 林星濤 (屏東大學) 007 蔡承哲 (屏東大學)  
008 蔡承軒 (屏東大學) 010 黃安拙 (屏東大學) 011 文祈翔 (國立潮中) 014 許承恩 (國立潮中)  
015 陳瑞佳 (國立潮中) 016 陳瑞斌 (國立潮中) 018 黃泓銓 (國立潮中) 019 黃秉紘 (佳冬高農)

### 4、3000 公尺接力賽

屏東大學 A：002 傅運佑 003 傅運志 005 林星濤 008 蔡承軒 010 黃安拙  
屏東大學 B：004 李士傑 006 蔡宸凱 007 蔡承哲 009 郭立陽  
國立潮中 A：012 蔡秉樺 014 許承恩 016 陳瑞斌 018 黃泓銓  
國立潮中 B：011 文祈翔 013 蔡秉歷 015 陳瑞佳 017 陳秉寬

## 二、社高女

### 1、500+D 公尺爭先賽

020 劉懿萱 (林邊鄉) 023 張宣霈 (屏東大學) 024 文楷晴 (屏東大學) 025 李芸錚 (屏東大學)  
027 林欣妤 (屏東大學) 028 羅晨妤 (屏東大學) 030 李芳儀 (國立潮中) 032 羅翌嘉 (國立潮中)  
033 莊惠棋 (國立潮中) 035 蔡佳妤 (國立潮中)

### 2、1000 公尺爭先賽

020 劉懿萱 (林邊鄉) 021 劉馨茹 (林邊鄉) 022 郭詩瑩 (南州鄉) 023 張宣霈 (屏東大學)  
024 文楷晴 (屏東大學) 025 李芸錚 (屏東大學) 026 林宜婷 (屏東大學) 027 林欣妤 (屏東大學)  
028 羅晨妤 (屏東大學) 029 胡凱茹 (屏東大學) 030 李芳儀 (國立潮中) 031 江宥葳 (國立潮中)  
033 莊惠棋 (國立潮中) 034 蔡于婕 (國立潮中) 035 蔡佳妤 (國立潮中) 036 蔡季耘 (國立潮中)

037 蔡宇涵 (國立潮中)

### 3、5000 公尺計分賽

021 劉馨茹 (林邊鄉) 026 林宜婷 (屏東大學) 029 胡凱茹 (屏東大學) 031 江宥葳 (國立潮中)  
032 羅翌嘉 (國立潮中) 034 蔡于婕 (國立潮中) 036 蔡季耘 (國立潮中) 037 蔡宇涵 (國立潮中)

### 4、3000 公尺接力賽

屏東大學 A：023 張宣霈 024 文楷晴 026 林宜婷 027 林欣妤 028 羅晨妤 029 胡凱茹  
國立潮中 A：030 李芳儀 032 羅翌嘉 035 蔡佳妤 037 蔡宇涵  
國立潮中 B：031 江宥葳 033 莊惠棋 034 蔡于婕 036 蔡季耘

## 三、國男

### 1、500+D 公尺爭先賽

038 鄭兆廷 (明正國中) 040 劉智瑋 (東新國中) 043 蘇廷宥 (東新國中) 044 郭宥圻 (東新國中)  
045 鄭富毅 (東新國中) 047 陳宥廷 (東新國中) 049 王宥凱 (林邊國中) 050 蔡宗佑 (林邊國中)  
051 蔡承偉 (林邊國中) 052 陳孟紳 (林邊國中) 054 辜辰宇 (南榮國中) 055 何文傑 (光春國中)  
057 戴呈浩 (光春國中) 059 潘勝昊 (光春國中) 060 潘柏全 (光春國中) 061 羅濟恩 (光春國中)  
063 陳柏勳 (光春國中)

### 2、1000 公尺爭先賽

038 鄭兆廷 (明正國中) 039 陳煜璋 (中正國中) 040 劉智瑋 (東新國中) 041 吳奕彤 (東新國中)  
042 蔡瑾騰 (東新國中) 043 蘇廷宥 (東新國中) 045 鄭富毅 (東新國中) 046 鄭常狩 (東新國中)  
048 吳冠霖 (林邊國中) 049 王宥凱 (林邊國中) 050 蔡宗佑 (林邊國中) 051 蔡承偉 (林邊國中)  
053 黃品宥 (林邊國中) 054 辜辰宇 (南榮國中) 055 何文傑 (光春國中) 056 劉福享 (光春國中)  
057 戴呈浩 (光春國中) 058 楊梓彥 (光春國中) 059 潘勝昊 (光春國中) 060 潘柏全 (光春國中)  
061 羅濟恩 (光春國中) 062 蕭鈞豪 (光春國中)

### 3、5000 公尺計分賽

039 陳煜璋 (中正國中) 041 吳奕彤 (東新國中) 042 蔡瑾騰 (東新國中) 044 郭宥圻 (東新國中)  
046 鄭常狩 (東新國中) 047 陳宥廷 (東新國中) 048 吳冠霖 (林邊國中) 053 黃品宥 (林邊國中)  
056 劉福享 (光春國中) 058 楊梓彥 (光春國中) 062 蕭鈞豪 (光春國中) 063 陳柏勳 (光春國中)

### 4、3000 公尺接力賽

東新國中 A：042 蔡瑾騰 043 蘇廷宥 044 郭宥圻 045 鄭富毅  
東新國中 B：040 劉智瑋 041 吳奕彤 046 鄭常狩 047 陳宥廷  
林邊國中 A：048 吳冠霖 049 王宥凱 050 蔡宗佑 051 蔡承偉 053 黃品宥  
光春國中 A：055 何文傑 056 劉福享 057 戴呈浩 058 楊梓彥 062 蕭鈞豪 063 陳柏勳

## 四、國女

### 1、500+D 公尺爭先賽

064 羅悅瑄 (明正國中) 066 蔡喬安 (至正國中) 067 劉激馨 (東新國中) 068 沈妤婕 (東新國中)  
069 蔡秉蓁 (東新國中) 071 陳玟妍 (東新國中) 073 謝米雅 (光春國中)

### 2、1000 公尺爭先賽

064 羅悅瑄 (明正國中) 065 蕭羽恩 (明正國中) 066 蔡喬安 (至正國中) 067 劉激馨 (東新國中)  
068 沈妤婕 (東新國中) 069 蔡秉蓁 (東新國中) 070 陳以晴 (東新國中) 072 吳昱婷 (林邊國中)  
074 陳珮岑 (光春國中)

### 3、5000 公尺計分賽

065 蕭羽恩 (明正國中) 070 陳以晴 (東新國中) 071 陳玟妍 (東新國中) 072 吳昱婷 (林邊國中)  
073 謝米雅 (光春國中) 074 陳珮岑 (光春國中)

### 4、3000 公尺接力賽

東新國中 A：067 劉激馨 068 沈妤婕 069 蔡秉蓁 070 陳以晴 071 陳玟妍

## 五、小男

### 1、200 公尺計時賽

077 孫易陞 (屏東市)	079 林逸軒 (屏東市)	080 柯品丞 (屏東市)	082 王凡碩 (屏東市)
086 黃胤翔 (屏東市)	087 林柏宇 (內埔鄉)	089 莊豐源 (里港鄉)	094 徐茂森 (佳冬鄉)
095 曾子睿 (佳冬鄉)	097 林展羽 (佳冬鄉)	100 蔡詠安 (佳冬鄉)	101 藍立華 (佳冬鄉)
102 郭展丞 (佳冬鄉)	103 鄭有益 (佳冬鄉)	106 陳柏睿 (佳冬鄉)	107 丁宇恩 (枋寮鄉)
108 丁宇翔 (枋寮鄉)	109 伍鳳琮 (枋寮鄉)	110 李俊威 (枋寮鄉)	111 李晏瀚 (枋寮鄉)
113 林昕叡 (枋寮鄉)	115 翁千鈞 (枋寮鄉)	117 黃楷宸 (枋寮鄉)	118 吳昀佑 (東港鎮)
121 施柏亨 (東港鎮)	123 潘宥安 (東港鎮)	125 王裕閔 (東港鎮)	126 簡廷峻 (東港鎮)
130 袁洸愆 (東港鎮)	133 陳璉鋌 (東港鎮)	136 林柏安 (林邊鄉)	137 楊丁盧 (林邊鄉)
142 阮維奕 (林邊鄉)	144 陳明彰 (林邊鄉)	146 黃柏諺 (林邊鄉)	147 倪弘歷 (南州鄉)
150 曹翔景 (南州鄉)	151 曹翔詠 (南州鄉)	152 朱胤侑 (南州鄉)	153 朱胤宇 (南州鄉)
154 李庠逸 (南州鄉)	155 王佑家 (南州鄉)	156 陳宥勝 (南州鄉)	158 尤科勛 (恆春鎮)
160 潘定昕 (恆春鎮)	162 王淳旭 (恆春鎮)	163 盧峻梁 (恆春鎮)	164 鄭丞恩 (恆春鎮)
165 陳俊榮 (恆春鎮)	166 陳彥霖 (恆春鎮)	167 顏崇桓 (恆春鎮)	168 林楷宸 (琉球鄉)
169 楊浩莚 (琉球鄉)	170 洪齊祐 (琉球鄉)	171 王楷硯 (琉球鄉)	172 王雋楷 (琉球鄉)
175 陳威庭 (琉球鄉)	176 陳書呈 (琉球鄉)	177 陳喬鈞 (琉球鄉)	180 曾唯侑 (新埤鄉)
183 潘均柚 (新埤鄉)	185 潘廷恩 (新埤鄉)	186 詹維誠 (新埤鄉)	188 張群 (新園鄉)

- |               |               |               |               |
|---------------|---------------|---------------|---------------|
| 189 楊倫澂 (新園鄉) | 190 楊凱喆 (新園鄉) | 192 石縉緜 (新園鄉) | 193 蔡旻樺 (新園鄉) |
| 194 蔡葦寰 (新園鄉) | 197 陳冠宇 (新園鄉) | 199 李翊嘉 (萬丹鄉) | 200 劉宥廷 (萬巒鄉) |
| 201 劉宥甫 (萬巒鄉) | 202 吳又丞 (萬巒鄉) | 204 張峻碩 (萬巒鄉) | 205 徐唯宸 (萬巒鄉) |
| 207 洪宥恩 (萬巒鄉) | 209 許宸愷 (萬巒鄉) | 210 鍾愷澤 (萬巒鄉) | 211 蔡辰濬 (滿州鄉) |
| 212 陳品暹 (滿州鄉) | 213 陳宇澤 (瑪家鄉) | 216 吳哲璋 (潮州鎮) | 217 吳明獻 (潮州鎮) |
| 220 李仲恩 (潮州鎮) | 222 李星橙 (潮州鎮) | 224 林威易 (潮州鎮) | 227 柯鴻睿 (潮州鎮) |
| 231 潘敬堯 (潮州鎮) | 235 蔡勝浩 (潮州鎮) | 244 周秉樺 (鹽埔鄉) | 245 張玉良 (鹽埔鄉) |
| 246 李政哲 (鹽埔鄉) | 247 楊孫瑜 (鹽埔鄉) | 248 楊富騰 (鹽埔鄉) | 251 葉名哲 (鹽埔鄉) |
| 252 陳定奎 (鹽埔鄉) | 253 陳屏熏 (鹽埔鄉) |               |               |

## 2、400 公尺計時賽

- |               |               |               |               |
|---------------|---------------|---------------|---------------|
| 076 周士楷 (屏東市) | 077 孫易陞 (屏東市) | 079 林逸軒 (屏東市) | 081 潘偉承 (屏東市) |
| 082 王凡碩 (屏東市) | 085 陳育昌 (屏東市) | 087 林柏宇 (內埔鄉) | 089 莊豐源 (里港鄉) |
| 093 徐子騰 (佳冬鄉) | 094 徐茂森 (佳冬鄉) | 095 曾子睿 (佳冬鄉) | 099 蔡歲至 (佳冬鄉) |
| 101 藍立華 (佳冬鄉) | 102 郭展丞 (佳冬鄉) | 103 鄭有益 (佳冬鄉) | 104 陳以雄 (佳冬鄉) |
| 111 李晏瀚 (枋寮鄉) | 112 李玠融 (枋寮鄉) | 113 林昕叡 (枋寮鄉) | 114 紀呈璽 (枋寮鄉) |
| 115 翁千鈞 (枋寮鄉) | 116 謝智軒 (枋寮鄉) | 117 黃楷宸 (枋寮鄉) | 119 吳昀翰 (東港鎮) |
| 122 李睿翔 (東港鎮) | 125 王裕閔 (東港鎮) | 126 簡廷峻 (東港鎮) | 127 蔡旭宸 (東港鎮) |
| 130 袁汭愆 (東港鎮) | 131 許劭捷 (東港鎮) | 133 陳璉鋌 (東港鎮) | 136 林柏安 (林邊鄉) |
| 137 楊丁盧 (林邊鄉) | 139 蔡仕傑 (林邊鄉) | 141 蔡淳宇 (林邊鄉) | 142 阮維奕 (林邊鄉) |
| 143 陳孟羣 (林邊鄉) | 144 陳明彰 (林邊鄉) | 146 黃柏諺 (林邊鄉) | 148 呂諺翔 (南州鄉) |
| 149 孫煜棠 (南州鄉) | 150 曹翔景 (南州鄉) | 151 曹翔詠 (南州鄉) | 152 朱胤侑 (南州鄉) |
| 153 朱胤宇 (南州鄉) | 154 李庠逸 (南州鄉) | 155 王佑家 (南州鄉) | 157 孟寬 (恆春鎮)  |
| 159 李翊愷 (恆春鎮) | 160 潘定昕 (恆春鎮) | 161 王奕濂 (恆春鎮) | 163 盧峻梁 (恆春鎮) |
| 164 鄭丞恩 (恆春鎮) | 165 陳俊榮 (恆春鎮) | 166 陳彥霖 (恆春鎮) | 168 林楷宸 (琉球鄉) |
| 169 楊浩莖 (琉球鄉) | 172 王雋楷 (琉球鄉) | 174 陳亮亨 (琉球鄉) | 175 陳威庭 (琉球鄉) |
| 176 陳書呈 (琉球鄉) | 177 陳喬鈞 (琉球鄉) | 179 黃能律 (琉球鄉) | 180 曾唯侑 (新埤鄉) |
| 181 李宸睿 (新埤鄉) | 182 林楷勛 (新埤鄉) | 183 潘均柚 (新埤鄉) | 184 潘岳哲 (新埤鄉) |
| 185 潘廷恩 (新埤鄉) | 186 詹維誠 (新埤鄉) | 187 鍾松宸 (新埤鄉) | 189 楊倫澂 (新園鄉) |
| 190 楊凱喆 (新園鄉) | 191 楊程凱 (新園鄉) | 195 許朝貴 (新園鄉) | 196 許竣 (新園鄉)  |
| 201 劉宥甫 (萬巒鄉) | 202 吳又丞 (萬巒鄉) | 203 吳宇恩 (萬巒鄉) | 204 張峻碩 (萬巒鄉) |
| 205 徐唯宸 (萬巒鄉) | 206 林則韋 (萬巒鄉) | 207 洪宥恩 (萬巒鄉) | 208 潘宥凱 (萬巒鄉) |
| 211 蔡辰濬 (滿州鄉) | 212 陳品暹 (滿州鄉) | 213 陳宇澤 (瑪家鄉) | 216 吳哲璋 (潮州鎮) |
| 220 李仲恩 (潮州鎮) | 223 李若銓 (潮州鎮) | 229 湯侑叡 (潮州鎮) | 231 潘敬堯 (潮州鎮) |
| 232 王偉丞 (潮州鎮) | 233 簡勛澤 (潮州鎮) | 236 蕭丞志 (潮州鎮) | 244 周秉樺 (鹽埔鄉) |
| 247 楊孫瑜 (鹽埔鄉) | 248 楊富騰 (鹽埔鄉) | 249 楊文憲 (鹽埔鄉) | 250 王國寶 (鹽埔鄉) |
| 251 葉名哲 (鹽埔鄉) | 254 黃冠維 (鹽埔鄉) | 255 黃祈邕 (鹽埔鄉) |               |

## 3、500+D 公尺爭先賽

- |               |               |               |               |
|---------------|---------------|---------------|---------------|
| 075 吳竣右 (屏東市) | 078 徐智揚 (屏東市) | 083 薛桂燁 (屏東市) | 084 陳煜璿 (屏東市) |
| 088 洪建誌 (里港鄉) | 090 陳宥嘉 (里港鄉) | 091 何懿恩 (佳冬鄉) | 096 李佑晨 (佳冬鄉) |
| 105 陳柏升 (佳冬鄉) | 120 孔玠橙 (東港鎮) | 124 王政介 (東港鎮) | 128 蘇宥睿 (東港鎮) |
| 129 蘇紹睿 (東港鎮) | 132 陳圻勝 (東港鎮) | 134 吳禹樂 (林邊鄉) | 135 屠建雄 (林邊鄉) |
| 138 簡紀宸 (林邊鄉) | 173 陳丁祥 (琉球鄉) | 178 黃宥翔 (琉球鄉) | 219 戴子竣 (潮州鎮) |
| 225 林昶安 (潮州鎮) | 230 湯皓棠 (潮州鎮) | 234 葉軒竺 (潮州鎮) | 238 許澄楓 (潮州鎮) |

239 譚駿宥 (潮州鎮) 240 賴宇謙 (潮州鎮) 241 賴祈睿 (潮州鎮)

#### 4、600 公尺計時賽

076 周士楷 (屏東市) 080 柯品丞 (屏東市) 081 潘偉承 (屏東市) 085 陳育昌 (屏東市)  
086 黃胤翔 (屏東市) 092 張睿文 (佳冬鄉) 093 徐子騰 (佳冬鄉) 098 葉育帆 (佳冬鄉)  
099 蔡歲至 (佳冬鄉) 100 蔡詠安 (佳冬鄉) 104 陳以雄 (佳冬鄉) 106 陳柏睿 (佳冬鄉)  
107 丁宇恩 (枋寮鄉) 108 丁宇翔 (枋寮鄉) 109 伍鳳琮 (枋寮鄉) 110 李俊威 (枋寮鄉)  
112 李玠融 (枋寮鄉) 114 紀呈璽 (枋寮鄉) 116 謝智軒 (枋寮鄉) 118 吳昀佑 (東港鎮)  
119 吳昀翰 (東港鎮) 121 施柏亨 (東港鎮) 122 李睿翔 (東港鎮) 123 潘宥安 (東港鎮)  
127 蔡旭宸 (東港鎮) 131 許劭捷 (東港鎮) 139 蔡仕傑 (林邊鄉) 141 蔡淳宇 (林邊鄉)  
143 陳孟羣 (林邊鄉) 148 呂諺翔 (南州鄉) 149 孫煜棠 (南州鄉) 157 孟寬 (恆春鎮)  
158 尤科勛 (恆春鎮) 159 李翊愷 (恆春鎮) 161 王奕濂 (恆春鎮) 162 王淦旭 (恆春鎮)  
167 顏崇桓 (恆春鎮) 170 洪齊祐 (琉球鄉) 171 王楷硯 (琉球鄉) 174 陳亮亨 (琉球鄉)  
179 黃能律 (琉球鄉) 181 李宸睿 (新埤鄉) 182 林楷勛 (新埤鄉) 184 潘岳哲 (新埤鄉)  
187 鍾松宸 (新埤鄉) 193 蔡旻樺 (新園鄉) 194 蔡葦寰 (新園鄉) 195 許朝貴 (新園鄉)  
199 李翊嘉 (萬丹鄉) 200 劉宥廷 (萬巒鄉) 203 吳宇恩 (萬巒鄉) 206 林則韋 (萬巒鄉)  
208 潘宥凱 (萬巒鄉) 209 許宸愷 (萬巒鄉) 210 鍾愷澤 (萬巒鄉) 222 李星橙 (潮州鎮)  
223 李若銓 (潮州鎮) 224 林威易 (潮州鎮) 228 楊恩祥 (潮州鎮) 229 湯侑叡 (潮州鎮)  
232 王偉丞 (潮州鎮) 233 簡勛澤 (潮州鎮) 236 蕭丞志 (潮州鎮) 245 張玉良 (鹽埔鄉)  
246 李政哲 (鹽埔鄉) 249 楊文憲 (鹽埔鄉) 250 王國寶 (鹽埔鄉) 252 陳定奎 (鹽埔鄉)  
253 陳屏熏 (鹽埔鄉) 254 黃冠維 (鹽埔鄉) 255 黃祈邕 (鹽埔鄉)

#### 5、1000 公尺爭先賽

083 薛稜燁 (屏東市) 084 陳煜璿 (屏東市) 088 洪建誌 (里港鄉) 090 陳宥嘉 (里港鄉)  
091 何懿恩 (佳冬鄉) 120 孔玠橙 (東港鎮) 124 王政介 (東港鎮) 128 蘇宥睿 (東港鎮)  
132 陳圻勝 (東港鎮) 134 吳禹樂 (林邊鄉) 135 屠建雄 (林邊鄉) 138 簡紀宸 (林邊鄉)  
140 蔡惟甫 (林邊鄉) 145 黃柏憲 (林邊鄉) 173 陳丁祥 (琉球鄉) 178 黃宥翔 (琉球鄉)  
198 吳廣薰 (萬丹鄉) 214 何君宥 (潮州鎮) 215 何翀宇 (潮州鎮) 219 戴子竣 (潮州鎮)  
221 李律衡 (潮州鎮) 226 林柏宣 (潮州鎮) 237 薛宇閔 (潮州鎮) 240 賴宇謙 (潮州鎮)  
242 邱子碩 (潮州鎮)

#### 6、3000 公尺開放賽

075 吳竣右 (屏東市) 078 徐智揚 (屏東市) 129 蘇紹睿 (東港鎮) 140 蔡惟甫 (林邊鄉)  
145 黃柏憲 (林邊鄉) 198 吳廣薰 (萬丹鄉) 214 何君宥 (潮州鎮) 218 尤梓睿 (潮州鎮)  
221 李律衡 (潮州鎮) 226 林柏宣 (潮州鎮) 230 湯皓棠 (潮州鎮) 234 葉軒竺 (潮州鎮)  
239 譚駿宥 (潮州鎮) 243 邱子齊 (潮州鎮)

#### 7、1600 公尺接力賽

屏東市 A：076 周士楷 079 林逸軒 081 潘偉承 082 王凡碩 086 黃胤翔  
佳冬鄉 A：093 徐子騰 099 蔡歲至 100 蔡詠安 101 藍立華 104 陳以雄 106 陳柏睿  
枋寮鄉 A：109 伍鳳琮 112 李玠融 113 林昕叡 114 紀呈璽 116 謝智軒  
枋寮鄉 B：107 丁宇恩 108 丁宇翔 110 李俊威 111 李晏瀚 115 翁千鈞 117 黃楷宸

東港鎮 A：122 李睿翔 125 王裕閔 126 簡廷峻 127 蔡旭宸 130 袁炳愆 133 陳璉鋌  
 東港鎮 B：118 吳昀佑 119 吳昀翰 121 施柏亨 123 潘宥安 131 許劭捷  
 林邊鄉 A：139 蔡仕傑 141 蔡淳宇 142 阮維奕 144 陳明彰  
 琉球鄉 A：168 林楷宸 170 洪齊祐 171 王楷硯 175 陳威庭 177 陳喬鈞  
 琉球鄉 B：169 楊浩廷 172 王雋楷 174 陳亮亨 176 陳書呈 179 黃能律  
 新埤鄉 A：181 李宸睿 182 林楷勛 184 潘岳哲 187 鍾松宸  
 新埤鄉 B：180 曾唯侑 183 潘均柚 185 潘廷恩 186 詹維誠  
 萬巒鄉 A：200 劉宥廷 201 劉宥甫 203 吳宇恩 204 張峻碩 205 徐唯宸 206 林則韋  
 潮州鎮 A：216 吳哲璋 222 李星橙 223 李若銓 231 潘敬堯 232 王偉丞  
 潮州鎮 B：220 李仲恩 224 林威易 228 楊恩祥 233 簡勛澤 236 蕭丞志  
 潮州鎮 C：217 吳明獻 227 柯鴻睿 229 湯侑叡 235 蔡勝浩  
 鹽埔鄉 A：247 楊孫瑜 248 楊富騰 253 陳屏熏 255 黃祈邕  
 鹽埔鄉 B：244 周秉樺 246 李政哲 249 楊文憲 250 王國寶  
 鹽埔鄉 C：245 張玉良 251 葉名哲 252 陳定奎 254 黃冠維

## 8、2000 公尺接力賽

屏東市 A：075 吳竣右 078 徐智揚 083 薛桂燁 084 陳煜璿  
 東港鎮 A：120 孔玠橙 124 王政介 128 蘇宥睿 129 蘇紹睿 132 陳圻勝  
 林邊鄉 A：134 吳禹樂 135 屠建雄 145 黃柏憲 146 黃柏諺  
 潮州鎮 A：219 戴子竣 221 李律衡 226 林柏宣 230 湯皓棠 234 葉軒竺 240 賴宇謙  
 潮州鎮 B：214 何君宥 218 尤梓睿 238 許澄楓 239 譚駿宥 241 賴祈睿  
 潮州鎮 C：215 何翀宇 225 林昶安 237 薛宇閔 242 邱子碩 243 邱子齊

## 六、小女

### 1、200 公尺計時賽

258 李欣媛 (屏東市)	259 李貞誼 (屏東市)	260 林睿恩 (屏東市)	261 石翌岑 (屏東市)
265 陳品彤 (屏東市)	266 陳敏琪 (屏東市)	267 陳煥芸 (屏東市)	268 黃凱妘 (屏東市)
271 曾詠喬 (佳冬鄉)	272 曾郁甯 (佳冬鄉)	273 李宛蓁 (佳冬鄉)	274 林品汝 (佳冬鄉)
275 林妮冉 (佳冬鄉)	276 林艾瑾 (佳冬鄉)	277 沈佳妤 (佳冬鄉)	278 許君瑄 (佳冬鄉)
280 呂懿賢 (來義鄉)	281 李佳霏 (枋寮鄉)	282 李依純 (枋寮鄉)	283 翁千晴 (枋寮鄉)
284 蔡雨岑 (枋寮鄉)	288 林芸瑄 (東港鎮)	289 盧湘旋 (東港鎮)	290 簡廷仔 (東港鎮)
291 郭梓瑩 (東港鎮)	294 薛宸芳 (林邊鄉)	295 邱子芸 (林邊鄉)	297 劉宸希 (南州鄉)
298 劉樂孜 (南州鄉)	305 林子薰 (南州鄉)	308 洪毓琇 (南州鄉)	309 洪湘旻 (南州鄉)
312 洪鈺淳 (南州鄉)	316 謝宇涵 (南州鄉)	317 陳怡茜 (南州鄉)	319 周采瑩 (恆春鎮)
321 柯宥彤 (恆春鎮)	322 梁文心 (恆春鎮)	323 梁文樂 (恆春鎮)	324 王婕瑜 (恆春鎮)
325 詹巧宇 (恆春鎮)	327 陳禹圻 (崁頂鄉)	328 李梓言 (琉球鄉)	330 楊硯 (琉球鄉)
331 花瑀恩 (琉球鄉)	332 蔡幸穎 (琉球鄉)	334 陳宜萱 (琉球鄉)	335 陳意妍 (琉球鄉)
336 黃舒曼 (琉球鄉)	337 劉嘉函 (新埤鄉)	340 林子婷 (新埤鄉)	343 潘靚怡 (新埤鄉)
344 王昕妮 (新埤鄉)	346 邱羽 (新埤鄉)	348 宋宜宸 (新園鄉)	351 林湘涵 (新園鄉)
356 蔡喬因 (新園鄉)	357 蘇妍蓁 (新園鄉)	358 許莞翎 (新園鄉)	359 辛婉綺 (新園鄉)
360 鄭瑀鏗 (新園鄉)	363 黃維妮 (新園鄉)	365 李沛庭 (萬丹鄉)	366 李沛蓁 (萬丹鄉)
367 楊喬羽 (萬丹鄉)	369 石敏璇 (萬丹鄉)	370 許宥辰 (萬丹鄉)	371 饒芳瑀 (萬丹鄉)

- |               |               |               |               |
|---------------|---------------|---------------|---------------|
| 372 黃婉榆 (萬丹鄉) | 373 劉冠儀 (萬巒鄉) | 374 吳宇涵 (萬巒鄉) | 375 吳芯妤 (萬巒鄉) |
| 376 宋恩妮 (萬巒鄉) | 378 廖宸葳 (萬巒鄉) | 380 徐苡庭 (萬巒鄉) | 381 涂芯瑜 (萬巒鄉) |
| 384 鄭宇彤 (萬巒鄉) | 386 劉宣妤 (滿州鄉) | 387 劉昱妤 (滿州鄉) | 388 張榮 (滿州鄉)  |
| 389 林可晴 (滿州鄉) | 390 蔡緬縈 (滿州鄉) | 391 鄭玉芳 (滿州鄉) | 392 鄭童恩 (滿州鄉) |
| 393 陳冷穎 (滿州鄉) | 394 陳宇婕 (瑪家鄉) | 397 周柔辰 (潮州鎮) | 401 李苡緋 (潮州鎮) |
| 402 林苡樂 (潮州鎮) | 403 江芯瑀 (潮州鎮) | 404 洪宥宸 (潮州鎮) | 405 洪珮宸 (潮州鎮) |
| 408 黃軒惠 (潮州鎮) | 409 張昕芷 (鹽埔鄉) | 411 林已榛 (鹽埔鄉) | 412 葉又菱 (鹽埔鄉) |
| 413 陳莉緹 (鹽埔鄉) |               |               |               |

## 2、400 公尺計時賽

- |               |               |               |               |
|---------------|---------------|---------------|---------------|
| 257 施佩伊 (屏東市) | 258 李欣媛 (屏東市) | 259 李貞誼 (屏東市) | 260 林睿恩 (屏東市) |
| 261 石翌岑 (屏東市) | 262 蕭曼苓 (屏東市) | 264 謝欣妤 (屏東市) | 266 陳敏琪 (屏東市) |
| 269 何懿芯 (佳冬鄉) | 270 吳語心 (佳冬鄉) | 271 曾詠喬 (佳冬鄉) | 273 李宛蓁 (佳冬鄉) |
| 274 林品汝 (佳冬鄉) | 276 林艾瑾 (佳冬鄉) | 278 許君瑄 (佳冬鄉) | 279 陳妍綺 (佳冬鄉) |
| 280 呂懿賢 (來義鄉) | 281 李佳霏 (枋寮鄉) | 282 李依純 (枋寮鄉) | 283 翁千晴 (枋寮鄉) |
| 285 謝語軒 (枋寮鄉) | 288 林芸瑄 (東港鎮) | 289 盧湘旋 (東港鎮) | 290 簡廷仔 (東港鎮) |
| 291 郭梓瑩 (東港鎮) | 293 吳苡瑄 (林邊鄉) | 294 薛宸芳 (林邊鄉) | 295 邱子芸 (林邊鄉) |
| 299 劉苕岑 (南州鄉) | 301 朱絮嵐 (南州鄉) | 302 朱苡辰 (南州鄉) | 303 李仔偵 (南州鄉) |
| 311 洪蕙若 (南州鄉) | 315 蘇意雯 (南州鄉) | 316 謝宇涵 (南州鄉) | 317 陳怡茜 (南州鄉) |
| 319 周采瑩 (恆春鎮) | 320 林依雲 (恆春鎮) | 322 梁文心 (恆春鎮) | 323 梁文樂 (恆春鎮) |
| 324 王婕瑜 (恆春鎮) | 326 陳堉臻 (恆春鎮) | 327 陳禹圻 (崁頂鄉) | 328 李梓言 (琉球鄉) |
| 329 林瑛雅 (琉球鄉) | 330 楊硯 (琉球鄉)  | 331 花瑀恩 (琉球鄉) | 332 蔡幸穎 (琉球鄉) |
| 334 陳宜萱 (琉球鄉) | 335 陳意妍 (琉球鄉) | 336 黃舒曼 (琉球鄉) | 337 劉嘉函 (新埤鄉) |
| 338 劉羽真 (新埤鄉) | 340 林子婷 (新埤鄉) | 342 潘宜鈺 (新埤鄉) | 343 潘靚怡 (新埤鄉) |
| 344 王昕婉 (新埤鄉) | 345 邱筠珈 (新埤鄉) | 346 邱羽 (新埤鄉)  | 349 宋宜恩 (新園鄉) |
| 350 張嘉芸 (新園鄉) | 351 林湘涵 (新園鄉) | 357 蘇妍蓁 (新園鄉) | 360 鄭瑀涵 (新園鄉) |
| 361 陳瑋汝 (新園鄉) | 364 黃詩婷 (新園鄉) | 365 李沛庭 (萬丹鄉) | 366 李沛蓁 (萬丹鄉) |
| 367 楊喬羽 (萬丹鄉) | 369 石敏璇 (萬丹鄉) | 370 許宥辰 (萬丹鄉) | 371 饒芳瑀 (萬丹鄉) |
| 372 黃婉榆 (萬丹鄉) | 376 宋恩妮 (萬巒鄉) | 377 廖宸萱 (萬巒鄉) | 378 廖宸葳 (萬巒鄉) |
| 379 張芸嫻 (萬巒鄉) | 380 徐苡庭 (萬巒鄉) | 381 涂芯瑜 (萬巒鄉) | 382 潘宥芯 (萬巒鄉) |
| 383 潘宥蓁 (萬巒鄉) | 386 劉宣妤 (滿州鄉) | 387 劉昱妤 (滿州鄉) | 388 張榮 (滿州鄉)  |
| 389 林可晴 (滿州鄉) | 390 蔡緬縈 (滿州鄉) | 391 鄭玉芳 (滿州鄉) | 392 鄭童恩 (滿州鄉) |
| 393 陳冷穎 (滿州鄉) | 394 陳宇婕 (瑪家鄉) | 398 尤梓璇 (潮州鎮) | 400 李佩璇 (潮州鎮) |
| 401 李苡緋 (潮州鎮) | 402 林苡樂 (潮州鎮) | 403 江芯瑀 (潮州鎮) | 404 洪宥宸 (潮州鎮) |
| 405 洪珮宸 (潮州鎮) | 406 王星霓 (潮州鎮) | 409 張昕芷 (鹽埔鄉) | 412 葉又菱 (鹽埔鄉) |
| 413 陳莉緹 (鹽埔鄉) |               |               |               |

## 3、500+D 公尺爭先賽

- |               |               |               |               |
|---------------|---------------|---------------|---------------|
| 263 謝喬安 (屏東市) | 286 吳芷亘 (東港鎮) | 287 林映均 (東港鎮) | 292 吳欣妮 (林邊鄉) |
| 300 宋昀恩 (南州鄉) | 304 李立晴 (南州鄉) | 307 楊昕晨 (南州鄉) | 318 陳靖函 (南州鄉) |
| 333 蔡瑋庭 (琉球鄉) | 355 王昀涵 (新園鄉) | 385 陳宥安 (萬巒鄉) | 395 吳昱萱 (潮州鎮) |
| 399 戴于茹 (潮州鎮) | 410 林奕辰 (鹽埔鄉) |               |               |

#### 4、600 公尺計時賽

257 施媿伊 (屏東市)	262 蕭曼苓 (屏東市)	264 謝欣妤 (屏東市)	265 陳品彤 (屏東市)
267 陳煥芸 (屏東市)	268 黃凱妘 (屏東市)	269 何懿芯 (佳冬鄉)	270 吳語心 (佳冬鄉)
279 陳妍綺 (佳冬鄉)	284 蔡雨岑 (枋寮鄉)	285 謝語軒 (枋寮鄉)	293 吳苡瑄 (林邊鄉)
296 伍容萱 (南州鄉)	302 朱苡辰 (南州鄉)	306 林語晨 (南州鄉)	310 洪睿彤 (南州鄉)
311 洪蕙蓊 (南州鄉)	313 葉恩慈 (南州鄉)	320 林依雲 (恆春鎮)	326 陳堉臻 (恆春鎮)
329 林瑛雅 (琉球鄉)	338 劉羽真 (新埤鄉)	339 林妤嫻 (新埤鄉)	341 林歆嫻 (新埤鄉)
342 潘宜鈺 (新埤鄉)	345 邱筠珈 (新埤鄉)	349 宋宜恩 (新園鄉)	352 林湘琄 (新園鄉)
353 洪采甄 (新園鄉)	354 洪采萱 (新園鄉)	362 黃禹榛 (新園鄉)	363 黃維妮 (新園鄉)
364 黃詩婷 (新園鄉)	373 劉冠儀 (萬巒鄉)	374 吳宇涵 (萬巒鄉)	375 吳芯妤 (萬巒鄉)
377 廖宸萱 (萬巒鄉)	379 張芸嫻 (萬巒鄉)	382 潘宥芯 (萬巒鄉)	383 潘宥蓁 (萬巒鄉)
384 鄭宇彤 (萬巒鄉)	397 周柔辰 (潮州鎮)	398 尤梓璇 (潮州鎮)	400 李媿璇 (潮州鎮)
406 王星霓 (潮州鎮)	408 黃軒惠 (潮州鎮)	411 林已榛 (鹽埔鄉)	

#### 5、1000 公尺爭先賽

256 周好蕎 (屏東市)	286 吳芷亘 (東港鎮)	287 林映均 (東港鎮)	292 吳欣妮 (林邊鄉)
300 宋昀恩 (南州鄉)	304 李立晴 (南州鄉)	307 楊昕晨 (南州鄉)	314 葉芷瑜 (南州鄉)
318 陳靖函 (南州鄉)	333 蔡瑋庭 (琉球鄉)	355 王昀涵 (新園鄉)	368 楊舒琪 (萬丹鄉)
385 陳宥安 (萬巒鄉)	396 吳晏瑄 (潮州鎮)	407 許芷綺 (潮州鎮)	

#### 6、3000 公尺開放賽

256 周好蕎 (屏東市)	263 謝喬安 (屏東市)	314 葉芷瑜 (南州鄉)	368 楊舒琪 (萬丹鄉)
395 吳昱萱 (潮州鎮)	396 吳晏瑄 (潮州鎮)	399 戴于茹 (潮州鎮)	407 許芷綺 (潮州鎮)
410 林奕辰 (鹽埔鄉)			

#### 7、1600 公尺接力賽

屏東市 A：257 施媿伊	261 石翌岑	262 蕭曼苓	265 陳品彤		
屏東市 B：258 李欣媛	260 林睿恩	264 謝欣妤	268 黃凱妘		
佳冬鄉 A：270 吳語心	273 李宛蓁	274 林品汝	277 沈佳妤	278 許君瑄	279 陳妍綺
枋寮鄉 A：281 李佳霏	282 李依純	283 翁千晴	284 蔡雨岑	285 謝語軒	
東港鎮 A：288 林芸瑄	289 盧湘旋	290 簡廷仔	291 郭梓瑩		
南州鄉 A：296 伍容萱	309 洪湘旻	310 洪睿彤	311 洪蕙蓊	313 葉恩慈	316 謝宇涵
南州鄉 B：299 劉芮岑	301 朱絮嵐	302 朱苡辰	306 林語晨	308 洪毓琇	312 洪鈺淳
琉球鄉 A：329 林瑛雅	330 楊硯	335 陳意妍	336 黃舒曼		
琉球鄉 B：328 李梓言	331 花瑤恩	332 蔡幸穎	334 陳宜萱		
新埤鄉 A：340 林子婷	342 潘宜鈺	345 邱筠珈	346 邱羽		
新埤鄉 B：339 林妤嫻	341 林歆嫻	343 潘靚怡	344 王昕婉		
新園鄉 A：347 吳巧歆	349 宋宜恩	351 林湘涵	357 蘇妍蓁	363 黃維妮	364 黃詩婷
萬巒鄉 A：374 吳宇涵	376 宋恩妮	377 廖宸萱	379 張芸嫻	381 涂芯瑜	383 潘宥蓁
潮州鎮 A：397 周柔辰	398 尤梓璇	400 李媿璇	402 林苡樂	406 王星霓	408 黃軒惠
鹽埔鄉 A：409 張昕芷	410 林奕辰	411 林已榛	412 葉又菱	413 陳莉緹	



## 8、2000 公尺接力賽

南州鄉 A：300 宋昀恩 304 李立晴 307 楊昕晨 314 葉芷瑜 318 陳靖函

潮州鎮 A：395 吳昱萱 396 吳晏瑄 399 戴于茹 407 許芷綺

# 113 年縣運暨公教運動會競速溜冰比賽秩序表

比賽日期：113 年 12 月 13 日

比賽地點：屏東縣國際滑輪溜冰場

1.8:00 檢錄

2.8:20 開始比賽

場次	時間	參加組別	參加項目	人數	賽制	備註
1	08:30	小女	500+D 公尺爭先賽	14	預賽	分 3 組計時，取前 4 進入決賽
2		小男	500+D 公尺爭先賽	27	預賽	分 7 組計時，取前 4 進入決賽
3		國女	500+D 公尺爭先賽	7	預賽	分 2 組計時，取前 4 進入決賽
4		國男	500+D 公尺爭先賽	17	預賽	分 4 組計時，取前 4 進入決賽
5		社高女	500+D 公尺爭先賽	10	預賽	分 2 組計時，取前 4 進入決賽
6		社高男	500+D 公尺爭先賽	12	預賽	分 3 組計時，取前 4 進入決賽
7		小女	200 公尺計時賽	97	決賽	一次決
8		小男	200 公尺計時賽	98	決賽	一次決
9		小女	500+D 公尺爭先賽	4	決賽	
10		小男	500+D 公尺爭先賽	4	決賽	
11		國女	500+D 公尺爭先賽	4	決賽	
12		國男	500+D 公尺爭先賽	4	決賽	
13		社高女	500+D 公尺爭先賽	4	決賽	
14		社高男	500+D 公尺爭先賽	4	決賽	
15		小女	400 公尺計時賽	101	決賽	一次決
16		小女	1000 公尺爭先賽	15	預賽	分 2 組，取 1 擇 6 進入決賽
17		小男	1000 公尺爭先賽	25	預賽	分 3 組，取 1 擇 5 進入決賽
18		國男	1000 公尺爭先賽	22	預賽	分 3 組，取 1 擇 5 進入決賽
19		社高女	1000 公尺爭先賽	17	預賽	分 2 組，取 1 擇 6 進入決賽
20		社高男	1000 公尺爭先賽	12	預賽	分 2 組，取 1 擇 6 進入決賽
21		小男	400 公尺計時賽	103	決賽	一次決
22		小女	1000 公尺爭先賽	8	決賽	
23		小男	1000 公尺爭先賽	8	決賽	
24		國女	1000 公尺爭先賽	9	決賽	
25		國男	1000 公尺爭先賽	8	決賽	
26		社高女	1000 公尺爭先賽	8	決賽	
27		社高男	1000 公尺爭先賽	8	決賽	
28		小女	600 公尺計時賽	47	決賽	一次決
29		小男	600 公尺計時賽	71	決賽	一次決
30		小女	3000 公尺開放賽	9	決賽	一次決
31		小男	3000 公尺開放賽	14	決賽	一次決
32		國女	5000 公尺計分賽	6	決賽	一次決
33		國男	5000 公尺計分賽	12	決賽	一次決
34		社高女	5000 公尺計分賽	8	決賽	一次決
35		社高男	5000 公尺計分賽	12	決賽	一次決
36		小女	1600 公尺接力賽	15	決賽	
37		小男	1600 公尺接力賽	18	決賽	
38		小女	2000 公尺接力賽	2	決賽	
39		小男	2000 公尺接力賽	6	決賽	
40		國女	3000 公尺接力賽	1	不比賽	
41		國男	3000 公尺接力賽	4	決賽	
42		社高女	3000 公尺接力賽	3	決賽	
43		社高男	3000 公尺接力賽	4	決賽	

本次賽事結束

# 113 年屏東縣運暨公教聯合運動會自由車隊職員名單

## 一、社男

### 1、屏東市

001 李文泰 002 林敏煌 003 林瑞隆 004 林翊庭 005 楊智宏 006 王文廷 007 王郁翔 008 蔡志豪 009 蔡杰祐  
010 賴玠佑 011 邱敬泰 012 鄭博文 013 陳泳璋 014 顏瑞增

### 2、九如鄉

015 潘文冠

### 3、三地門鄉

領隊:曾有欽

016 王景徽

### 4、內埔鄉

017 洪健瑛 018 陳彥齊 019 黃陞緯

### 5、里港鄉

020 蔣鴻虎 021 蘇柏翰

### 6、枋寮鄉

022 葛子龍

### 7、林邊鄉

領隊:劉惠絹 執行教練:張勝治

023 劉育瑋

### 8、長治鄉

024 林仁川

### 9、新園鄉

025 蔡仁德 026 蔡坤虎

### 10、萬丹鄉

027 林柏呈 028 米子翊

## 11、潮州鎮

029 林家億030 王正忠031 葉世冠032 鄭向文

## 12、麟洛鄉

領隊:洪鳳英

033 傅志龍034 徐俊豪035 徐錦文036 郭家豪037 馮慶弘

## 13、屏科大

領隊:張金龍 執行教練:陳家祥

038 周席瑞039 曾英修040 王迪樂

## 二、社女

### 1、屏東市

041 江筱筑042 馮秋蓮

### 2、內埔鄉

043 夏倩倩

### 3、東港鎮

044 曾子芹

### 4、林邊鄉

領隊:劉惠絹 執行教練:張勝治

045 劉懿萱046 劉馨茹

### 5、長治鄉

047 鍾佩萱

### 6、新園鄉

048 莊秀足049 蔡瑞音050 蔡雅羽

## 三、高男

### 1、國立屏中

051 周庭安052 李丞哲053 陳子涵

### 2、國立潮中

執行教練:蔡坤靜

054 王上文

### 3、東港海事

領隊:洪嘉皇 管理:郭俊宏  
055 黃文霖

### 4、佳冬高農

領隊:林鴻源 執行教練:張勝治  
056 黃秉紘

### 5、大同高中

領隊:陳冠明 執行教練:蔡坤靜  
057 張祐玆 058 蔡鈞憲 059 賴沛丞

### 6、美和高中

領隊:王致皓 管理:黃裕昌  
060 林彥龍

### 7、屏東高工

領隊:柯朝塗  
061 洪津澤 062 鄭國育

## 四、高女

### 1、屏榮高中

領隊:李欣蔓 執行教練:王揚名  
063 李佳恩 064 李冠蓁 065 黃允文

## 五、國男

### 1、明正國中

執行教練:楊世昌  
066 吳承瑋 067 楊弘匣 068 楊杰 069 陳翰宇

### 2、中正國中

領隊:劉瑞富 管理:施虹名  
070 劉上瑋 071 劉沁峰 072 廖宏唯 073 徐承澤 074 林奕歲 075 楊睿杰 076 盧廷恩 077 董恩圳 078 蔡侑利  
079 蕭永明 080 賴祖言 081 郭靖棋 082 陳冠智 083 陳啓翔 084 陳拓宇 085 黃信實 086 黃宥鎰 087 黃挺峻  
088 黃柏人

### 3、至正國中

領隊:黃賢德 執行教練:潘建志  
089 鄧凱駿

### 4、長治國中

領隊:邱劭章 執行教練:蔡坤靜  
090 尤子睿 091 翁得堅

## 5、里港國中

領隊:鄭宗文 執行教練:劉麗玉  
092 林育辰093 陳勝裕094 黃承宇

## 6、林邊國中

領隊:李惠瓊 執行教練:張勝治  
095 吳冠霖096 王宥凱097 蔡宗佑098 蔡承偉099 黃品宥

## 六、國女

### 1、明正國中

執行教練:劉懿萱  
100 羅悅瑄

### 2、中正國中

領隊:劉瑞富 管理:施虹名  
101 林婕瑄102 黃允欣103 黃為

### 3、林邊國中

執行教練:劉懿萱  
104 吳昱婷

## 七、小男

### 1、屏東市

領隊:溫昇泓  
105 林緯豐106 洪鼎利107 盧建辰108 蘇于宸109 鄭洵升110 鄭洵齊

### 2、竹田鄉

領隊:謝俊明 執行教練:吳宇斌  
111 徐運葳112 曾竑誠113 李昀祐114 陳拓維115 黃品睿

### 3、林邊鄉

領隊:張勝治 執行教練:劉懿萱  
116 屠建雄117 黃柏憲118 黃柏諺

## 八、小女

### 1、屏東市

119 李季羲120 林鍵葳121 羅子媛

### 2、竹田鄉

領隊:謝俊明 執行教練:吳宇斌  
122 張芯慈123 蔡佑萱124 許詠惠

### 3、林邊鄉

領隊:張勝治

125 吳欣妮

執行教練:劉懿萱

### 4、新園鄉

領隊:陳現義

126 王昀涵

管理:林欣樺

### 5、潮州鎮

領隊:張振茂

127 鄭凌方

執行教練:鄭向文

# 113 年屏東縣運暨公教聯合運動會自由車比賽名單

## 一、社男

### 1、爭先賽

007 王郁翔 (屏東市)                      017 洪健瑛 (內埔鄉)                      023 劉育瑋 (林邊鄉)

### 2、1000 公尺個人計時賽

007 王郁翔 (屏東市)                      015 潘文冠 (九如鄉)                      017 洪健瑛 (內埔鄉)  
021 蘇柏翰 (里港鄉)                      023 劉育瑋 (林邊鄉)

### 3、4000 公尺個人追逐賽

007 王郁翔 (屏東市)                      015 潘文冠 (九如鄉)                      017 洪健瑛 (內埔鄉)  
021 蘇柏翰 (里港鄉)                      023 劉育瑋 (林邊鄉)

### 4、競輪賽

007 王郁翔 (屏東市)                      015 潘文冠 (九如鄉)                      017 洪健瑛 (內埔鄉)

### 5、落後淘汰賽

007 王郁翔 (屏東市)                      015 潘文冠 (九如鄉)                      017 洪健瑛 (內埔鄉)

### 6、個人公路計時賽

001 李文泰 (屏東市)                      002 林敏煌 (屏東市)                      003 林瑞隆 (屏東市)  
004 林翊庭 (屏東市)                      005 楊智宏 (屏東市)                      006 王文廷 (屏東市)  
007 王郁翔 (屏東市)                      008 蔡志豪 (屏東市)                      009 蔡杰祐 (屏東市)  
010 賴玠佑 (屏東市)                      011 邱敬泰 (屏東市)                      012 鄭博文 (屏東市)  
013 陳泳璋 (屏東市)                      014 顏瑞增 (屏東市)                      015 潘文冠 (九如鄉)  
016 王景徽 (三地門鄉)                      017 洪健瑛 (內埔鄉)                      018 陳彥齊 (內埔鄉)  
019 黃陞緯 (內埔鄉)                      020 蔣鴻虎 (里港鄉)                      021 蘇柏翰 (里港鄉)  
022 葛子龍 (枋寮鄉)                      023 劉育瑋 (林邊鄉)                      024 林仁川 (長治鄉)  
025 蔡仁德 (新園鄉)                      026 蔡坤虎 (新園鄉)                      027 林柏呈 (萬丹鄉)  
028 米子翊 (萬丹鄉)                      029 林家億 (潮州鎮)                      030 王正忠 (潮州鎮)  
031 葉世冠 (潮州鎮)                      032 鄭向文 (潮州鎮)                      033 傅志龍 (麟洛鄉)  
034 徐俊豪 (麟洛鄉)                      035 徐錦文 (麟洛鄉)                      036 郭家豪 (麟洛鄉)  
037 馮慶弘 (麟洛鄉)                      038 周席瑞 (屏科大)                      039 曾英修 (屏科大)

### 7、個人公路賽

001 李文泰 (屏東市)                      002 林敏煌 (屏東市)                      003 林瑞隆 (屏東市)  
004 林翊庭 (屏東市)                      005 楊智宏 (屏東市)                      006 王文廷 (屏東市)  
007 王郁翔 (屏東市)                      008 蔡志豪 (屏東市)                      009 蔡杰祐 (屏東市)  
010 賴玠佑 (屏東市)                      011 邱敬泰 (屏東市)                      013 陳泳璋 (屏東市)  
014 顏瑞增 (屏東市)                      015 潘文冠 (九如鄉)                      017 洪健瑛 (內埔鄉)  
019 黃陞緯 (內埔鄉)                      020 蔣鴻虎 (里港鄉)                      021 蘇柏翰 (里港鄉)



- |               |               |               |
|---------------|---------------|---------------|
| 022 葛子龍 (枋寮鄉) | 023 劉育璋 (林邊鄉) | 024 林仁川 (長治鄉) |
| 025 蔡仁德 (新園鄉) | 026 蔡坤虎 (新園鄉) | 027 林柏呈 (萬丹鄉) |
| 028 米子翊 (萬丹鄉) | 029 林家億 (潮州鎮) | 030 王正忠 (潮州鎮) |
| 031 葉世冠 (潮州鎮) | 032 鄭向文 (潮州鎮) | 033 傅志龍 (麟洛鄉) |
| 034 徐俊豪 (麟洛鄉) | 035 徐錦文 (麟洛鄉) | 036 郭家豪 (麟洛鄉) |
| 037 馮慶弘 (麟洛鄉) | 038 周席瑞 (屏科大) | 039 曾英修 (屏科大) |
| 040 王迪槩 (屏科大) |               |               |

## 二、社女

### 1、爭先賽

- |               |               |
|---------------|---------------|
| 045 劉懿萱 (林邊鄉) | 046 劉馨茹 (林邊鄉) |
|---------------|---------------|

### 2、1000 公尺個人計時賽

- |               |               |
|---------------|---------------|
| 045 劉懿萱 (林邊鄉) | 046 劉馨茹 (林邊鄉) |
|---------------|---------------|

### 3、3000 公尺個人追逐賽

- |               |               |
|---------------|---------------|
| 045 劉懿萱 (林邊鄉) | 046 劉馨茹 (林邊鄉) |
|---------------|---------------|

### 4、個人公路計時賽

- |               |               |               |
|---------------|---------------|---------------|
| 041 江筱筑 (屏東市) | 042 馮秋蓮 (屏東市) | 043 夏倩倩 (內埔鄉) |
| 044 曾子芹 (東港鎮) | 045 劉懿萱 (林邊鄉) | 046 劉馨茹 (林邊鄉) |
| 047 鍾佩萱 (長治鄉) | 048 莊秀足 (新園鄉) | 049 蔡瑞音 (新園鄉) |
| 050 蔡雅羽 (新園鄉) |               |               |

### 5、個人公路賽

- |               |               |               |
|---------------|---------------|---------------|
| 041 江筱筑 (屏東市) | 042 馮秋蓮 (屏東市) | 043 夏倩倩 (內埔鄉) |
| 044 曾子芹 (東港鎮) | 045 劉懿萱 (林邊鄉) | 046 劉馨茹 (林邊鄉) |
| 047 鍾佩萱 (長治鄉) | 048 莊秀足 (新園鄉) | 049 蔡瑞音 (新園鄉) |
| 050 蔡雅羽 (新園鄉) |               |               |

## 三、高男

### 1、爭先賽

- |                |                |
|----------------|----------------|
| 054 王上文 (國立潮中) | 056 黃秉紘 (佳冬高農) |
|----------------|----------------|

### 2、1000 公尺個人計時賽

- |                |                |
|----------------|----------------|
| 054 王上文 (國立潮中) | 056 黃秉紘 (佳冬高農) |
|----------------|----------------|

### 3、4000 公尺個人追逐賽

- |                |                |                |
|----------------|----------------|----------------|
| 054 王上文 (國立潮中) | 056 黃秉紘 (佳冬高農) | 059 賴沛丞 (大同高中) |
|----------------|----------------|----------------|

### 4、競輪賽

054 王上文 (國立潮中)

## 5、落後淘汰賽

054 王上文 (國立潮中)

## 6、個人公路計時賽

051 周庭安 (國立屏中)

054 王上文 (國立潮中)

057 張祐珣 (大同高中)

061 洪津澤 (屏東高工)

052 李丞哲 (國立屏中)

055 黃文霖 (東港海事)

058 蔡鈞憲 (大同高中)

053 陳子涵 (國立屏中)

056 黃秉紘 (佳冬高農)

059 賴沛丞 (大同高中)

## 7、個人公路賽

051 周庭安 (國立屏中)

055 黃文霖 (東港海事)

058 蔡鈞憲 (大同高中)

061 洪津澤 (屏東高工)

053 陳子涵 (國立屏中)

056 黃秉紘 (佳冬高農)

059 賴沛丞 (大同高中)

062 鄭國育 (屏東高工)

054 王上文 (國立潮中)

057 張祐珣 (大同高中)

060 林彥龍 (美和高中)

## 四、高女

### 1、爭先賽

063 李佳恩 (屏榮高中)

064 李冠蓁 (屏榮高中)

### 2、500 公尺個人計時賽

063 李佳恩 (屏榮高中)

064 李冠蓁 (屏榮高中)

### 3、1000 公尺個人計時賽

063 李佳恩 (屏榮高中)

064 李冠蓁 (屏榮高中)

### 4、2000 公尺個人追逐賽

063 李佳恩 (屏榮高中)

064 李冠蓁 (屏榮高中)

### 5、3000 公尺個人追逐賽

063 李佳恩 (屏榮高中)

064 李冠蓁 (屏榮高中)

### 6、競輪賽

064 李冠蓁 (屏榮高中)

### 7、落後淘汰賽

064 李冠蓁 (屏榮高中)

### 8、個人公路計時賽

063 李佳恩 (屏榮高中)

064 李冠蓁 (屏榮高中)

065 黃允文 (屏榮高中)

### 9、個人公路賽

063 李佳恩 (屏榮高中)

064 李冠蓁 (屏榮高中)

065 黃允文 (屏榮高中)

## 五、國男

### 1、爭先賽

075 楊睿杰 (中正國中)                      095 吳冠霖 (林邊國中)                      096 王宥凱 (林邊國中)  
097 蔡宗佑 (林邊國中)                      098 蔡承偉 (林邊國中)                      099 黃品宥 (林邊國中)

### 2、500 公尺個人計時賽

075 楊睿杰 (中正國中)                      090 尤子睿 (長治國中)                      091 翁得堅 (長治國中)  
095 吳冠霖 (林邊國中)                      096 王宥凱 (林邊國中)                      097 蔡宗佑 (林邊國中)  
098 蔡承偉 (林邊國中)                      099 黃品宥 (林邊國中)

### 3、1000 公尺個人計時賽

075 楊睿杰 (中正國中)                      090 尤子睿 (長治國中)                      091 翁得堅 (長治國中)  
095 吳冠霖 (林邊國中)                      096 王宥凱 (林邊國中)                      097 蔡宗佑 (林邊國中)  
098 蔡承偉 (林邊國中)                      099 黃品宥 (林邊國中)

### 4、3000 公尺個人追逐賽

075 楊睿杰 (中正國中)                      095 吳冠霖 (林邊國中)                      096 王宥凱 (林邊國中)  
097 蔡宗佑 (林邊國中)                      098 蔡承偉 (林邊國中)                      099 黃品宥 (林邊國中)

### 5、競輪賽

075 楊睿杰 (中正國中)

### 6、落後淘汰賽

075 楊睿杰 (中正國中)

### 7、個人公路計時賽

067 楊弘匣 (明正國中)                      069 陳翰宇 (明正國中)                      071 劉沁峰 (中正國中)  
075 楊睿杰 (中正國中)                      084 陳拓宇 (中正國中)                      086 黃宥鎡 (中正國中)  
088 黃柏人 (中正國中)                      089 鄧凱駿 (至正國中)                      090 尤子睿 (長治國中)  
091 翁得堅 (長治國中)                      095 吳冠霖 (林邊國中)                      096 王宥凱 (林邊國中)  
097 蔡宗佑 (林邊國中)                      098 蔡承偉 (林邊國中)                      099 黃品宥 (林邊國中)

### 8、個人公路賽

066 吳承瑋 (明正國中)                      067 楊弘匣 (明正國中)                      068 楊杰 (明正國中)  
069 陳翰宇 (明正國中)                      070 劉上瑋 (中正國中)                      072 廖宏唯 (中正國中)  
073 徐承澤 (中正國中)                      074 林奕歲 (中正國中)                      075 楊睿杰 (中正國中)  
076 盧廷恩 (中正國中)                      077 董恩圳 (中正國中)                      078 蔡侑利 (中正國中)  
079 蕭永明 (中正國中)                      080 賴祖言 (中正國中)                      081 郭靖棋 (中正國中)  
082 陳冠智 (中正國中)                      083 陳啓翔 (中正國中)                      084 陳拓宇 (中正國中)  
085 黃信實 (中正國中)                      086 黃宥鎡 (中正國中)                      087 黃挺峻 (中正國中)  
090 尤子睿 (長治國中)                      091 翁得堅 (長治國中)                      092 林育辰 (里港國中)  
093 陳勝裕 (里港國中)                      094 黃承宇 (里港國中)                      095 吳冠霖 (林邊國中)  
096 王宥凱 (林邊國中)                      097 蔡宗佑 (林邊國中)                      098 蔡承偉 (林邊國中)

099 黃品宥 (林邊國中)

## 六、國女

### 1、爭先賽

100 羅悅瑄 (明正國中)

104 吳昱婷 (林邊國中)

101 林婕瑄 (中正國中)

103 黃為 (中正國中)

### 2、500 公尺個人計時賽

100 羅悅瑄 (明正國中)

104 吳昱婷 (林邊國中)

101 林婕瑄 (中正國中)

103 黃為 (中正國中)

### 3、1000 公尺個人計時賽

100 羅悅瑄 (明正國中)

104 吳昱婷 (林邊國中)

101 林婕瑄 (中正國中)

103 黃為 (中正國中)

### 4、2000 公尺個人追逐賽

100 羅悅瑄 (明正國中)

104 吳昱婷 (林邊國中)

### 5、個人公路計時賽

101 林婕瑄 (中正國中)

104 吳昱婷 (林邊國中)

102 黃允欣 (中正國中)

103 黃為 (中正國中)

### 6、個人公路賽

101 林婕瑄 (中正國中)

104 吳昱婷 (林邊國中)

102 黃允欣 (中正國中)

103 黃為 (中正國中)

## 七、小男

### 1、爭先賽

106 洪鼎利 (屏東市)

112 曾竑誠 (竹田鄉)

115 黃品睿 (竹田鄉)

118 黃柏諺 (林邊鄉)

108 蘇于宸 (屏東市)

113 李昫祐 (竹田鄉)

116 屠建雄 (林邊鄉)

111 徐運葳 (竹田鄉)

114 陳拓維 (竹田鄉)

117 黃柏憲 (林邊鄉)

### 2、500 公尺個人計時賽

106 洪鼎利 (屏東市)

112 曾竑誠 (竹田鄉)

115 黃品睿 (竹田鄉)

118 黃柏諺 (林邊鄉)

108 蘇于宸 (屏東市)

113 李昫祐 (竹田鄉)

116 屠建雄 (林邊鄉)

111 徐運葳 (竹田鄉)

114 陳拓維 (竹田鄉)

117 黃柏憲 (林邊鄉)

### 3、1000 公尺個人計時賽

106 洪鼎利 (屏東市)

108 蘇于宸 (屏東市)

111 徐運葳 (竹田鄉)

112 曾竑誠 (竹田鄉)  
115 黃品睿 (竹田鄉)  
118 黃柏諺 (林邊鄉)

113 李昫祐 (竹田鄉)  
116 屠建雄 (林邊鄉)

114 陳拓維 (竹田鄉)  
117 黃柏憲 (林邊鄉)

#### 4、個人公路計時賽

105 林緯豐 (屏東市)  
108 蘇于宸 (屏東市)  
111 徐運葳 (竹田鄉)  
114 陳拓維 (竹田鄉)  
117 黃柏憲 (林邊鄉)

106 洪鼎利 (屏東市)  
109 鄭滄升 (屏東市)  
112 曾竑誠 (竹田鄉)  
115 黃品睿 (竹田鄉)  
118 黃柏諺 (林邊鄉)

107 盧建辰 (屏東市)  
110 鄭滄齊 (屏東市)  
113 李昫祐 (竹田鄉)  
116 屠建雄 (林邊鄉)

#### 5、個人公路賽

105 林緯豐 (屏東市)  
108 蘇于宸 (屏東市)  
112 曾竑誠 (竹田鄉)  
115 黃品睿 (竹田鄉)  
118 黃柏諺 (林邊鄉)

106 洪鼎利 (屏東市)  
109 鄭滄升 (屏東市)  
113 李昫祐 (竹田鄉)  
116 屠建雄 (林邊鄉)

107 盧建辰 (屏東市)  
111 徐運葳 (竹田鄉)  
114 陳拓維 (竹田鄉)  
117 黃柏憲 (林邊鄉)

### 八、小女

#### 1、爭先賽

120 林縷葳 (屏東市)  
123 蔡佑萱 (竹田鄉)  
126 王昫涵 (新園鄉)

121 羅子媛 (屏東市)  
124 許詠惠 (竹田鄉)

122 張芯慈 (竹田鄉)  
125 吳欣妮 (林邊鄉)

#### 2、500 公尺個人計時賽

120 林縷葳 (屏東市)  
123 蔡佑萱 (竹田鄉)  
126 王昫涵 (新園鄉)

121 羅子媛 (屏東市)  
124 許詠惠 (竹田鄉)

122 張芯慈 (竹田鄉)  
125 吳欣妮 (林邊鄉)

#### 3、1000 公尺個人計時賽

120 林縷葳 (屏東市)  
123 蔡佑萱 (竹田鄉)  
126 王昫涵 (新園鄉)

121 羅子媛 (屏東市)  
124 許詠惠 (竹田鄉)

122 張芯慈 (竹田鄉)  
125 吳欣妮 (林邊鄉)

#### 4、個人公路計時賽

119 李季羲 (屏東市)  
122 張芯慈 (竹田鄉)  
125 吳欣妮 (林邊鄉)

120 林縷葳 (屏東市)  
123 蔡佑萱 (竹田鄉)  
126 王昫涵 (新園鄉)

121 羅子媛 (屏東市)  
124 許詠惠 (竹田鄉)  
127 鄭凌方 (潮州鎮)

#### 5、個人公路賽

119 李季羲 (屏東市)  
122 張芯慈 (竹田鄉)  
125 吳欣妮 (林邊鄉)

120 林縷葳 (屏東市)  
123 蔡佑萱 (竹田鄉)  
126 王昫涵 (新園鄉)

121 羅子媛 (屏東市)  
124 許詠惠 (竹田鄉)



# 自由車比賽秩序表

比賽時間：113年12月12、14、15日

比賽地點：高雄市楠梓區自由車場

高屏大橋往九如方向(堤防路)

大路觀國小(公路登山賽)

## 一、場地賽

時間：113年12月12日(星期四)上午7：30~8：00報到檢錄，8：30開始

地點：高雄市楠梓區自由車場

- 1、國小男 1000 公尺個人計時賽…………… 10 人取 6 名
- 2、國小女 1000 公尺個人計時賽…………… 7 人取 5 名
- 3、國中男 1000 公尺個人計時賽…………… 8 人取 6 名
- 4、國中女 1000 公尺個人計時賽…………… 4 人取 2 名
- 5、高中男 1000 公尺個人計時賽…………… 2 人取 1 名
- 6、高中女 1000 公尺個人計時賽…………… 2 人取 1 名
- 7、社會男 1000 公尺個人計時賽…………… 5 人取 3 名
- 8、社會女 1000 公尺個人計時賽…………… 2 人取 1 名
- 9、國小男爭先賽…………… 10 人取 6 名
- 10、國小女爭先賽…………… 7 人取 5 名
- 11、國中男爭先賽…………… 6 人取 4 名
- 12、國中女爭先賽…………… 4 人取 2 名
- 13、高中男爭先賽…………… 2 人取 1 名
- 14、高中女爭先賽…………… 2 人取 1 名
- 15、社會男爭先賽…………… 3 人取 1 名
- 16、社會女爭先賽…………… 2 人取 1 名
- 17、國小男 500 公尺個人計時賽…………… 10 人取 6 名
- 18、國小女 500 公尺個人計時賽…………… 7 人取 5 名
- 19、國中男 500 公尺個人計時賽…………… 8 人取 6 名
- 20、國中女 500 公尺個人計時賽…………… 4 人取 2 名
- 21、高中女 500 公尺個人計時賽…………… 2 人取 1 名
- 22、國中男落後淘汰賽…………… 1 人不比賽
- 23、高中男落後淘汰賽…………… 1 人不比賽
- 24、高中女落後淘汰賽…………… 1 人不比賽
- 25、社會男落後淘汰賽…………… 3 人取 1 名
- 26、國中女 2000 公尺個人追逐賽…………… 2 人取 1 名
- 27、高中女 2000 公尺個人追逐賽…………… 2 人取 1 名
- 28、國中男 3000 公尺個人追逐賽…………… 6 人取 4 名
- 29、高中女 3000 公尺個人追逐賽…………… 2 人取 1 名
- 30、社會女 3000 公尺個人追逐賽…………… 2 人取 1 名
- 31、社會男 4000 公尺個人追逐賽…………… 5 人取 3 名
- 32、高中男 4000 公尺個人追逐賽…………… 3 人取 1 名

- 33、國中男競輪賽 .....1 人不比賽
- 34、高中男競輪賽 .....1 人不比賽
- 35、高中女競輪賽 .....1 人不比賽
- 36、社會男競輪賽 .....3 人取 1 名

## 二、個人公路計時賽

時間：113 年 12 月 14 日(星期六) 上午 7：30~8:00 報到檢錄，8：30 開始

地點：高屏大橋往九如方向(堤防路)/集合地點：堤防路靠近高屏大橋

### A 組(國小男、國小女)/4km

- 1、 國小男個人公路計時賽..... 14 人取 6 名
- 2、 國小女個人公路計時賽..... 9 人取 6 名

### B 組(國中男、國中女、高中女、社會女)/10km

- 1、 國中男個人公路計時賽..... 15 人取 6 名
- 2、 國中女個人公路計時賽.....4 人取 2 名
- 3、 高中女個人公路計時賽.....3 人取 1 名
- 4、 社會女個人公路計時賽..... 10 人取 6 名

### C 組(高中男、社會男)/12km

- 1、 高中男個人公路計時賽..... 10 人取 6 名
- 2、 社會男個人公路計時賽..... 39 人取 6 名

## 三、個人公路賽

時間：113 年 12 月 15 日(星期日) 上午 7：30~8:00 報到檢錄，8：30 開始

地點：大路觀國小/集合地點：大路關國小大門口

### A 組(國小男、國小女)

- 1、 國小男個人公路賽(11 公里)..... 13 人取 6 名
- 2、 國小女個人公路賽(11 公里)..... 8 人取 6 名

### B 組(國中女、高中女、社會女)

- 1、 國中女個人公路賽(33 公里).....4 人取 2 名
- 2、 高中女個人公路賽(33 公里).....3 人取 1 名
- 3、 社會女個人公路賽(33 公里)..... 10 人取 6 名

### C 組(國中男、高中男、社會男)

- 1、 國中男個人公路賽(55 公里)..... 31 人取 6 名
- 2、 高中男個人公路賽(55 公里)..... 11 人取 6 名
- 3、 社會男個人公路賽(55 公里)..... 37 人取 6 名



# 113 年屏東縣運暨公教聯合運動會龍獅運動隊職員名單

## 一、國中混合

### 1、美和高中

領隊:王致皓 執行教練:曾敏媛 管理:黃裕昌  
廖鈺珍 傅詠晴 戴妍 李建鈺 蘇葦軒 鄧歆旆 黃羽薰 李意涵 陳睿浩  
傅祈悅 蔡坤乘 林宛萱

### 2、內埔國中

領隊:楊蕙萍 執行教練:宋燕鳳,曾敏媛 管理:潘業豐  
林洧琦 楊詠晴 潘亞米 鍾乙禾 張鈞皓 李纓 陳可恩 黃湧軒 廖文愷  
吳咨好 謝恬芯 吳承翰 林睿竑 鄭基祥

## 二、國小混合

### 1、內埔鄉

領隊:廖聖雲 執行教練:曾敏媛,蕭美智 管理:曾慧芬,潘瑞儀  
胡廷宏 鍾信激 陸唯恩 楊子璇 陳勻玠 何庭碩 鍾信濤 李佳宸 雷荃潏  
王品仁 鄭又熙 劉祥宇 葉譯庭 田昕 王已珍 施承儒 張睿恩 徐紹宸  
邱芸庭 吳嫻嫻 陳筱曦 李芮好 陳秉森 黃駿凱 陳明鈺 劉上群 李雨霏  
潘一靚 林宥靚 傅可丞

### 2、高樹鄉

領隊:李文欽 執行教練:梁淑屏,王思詠 管理:徐子歡,李佳靜  
謝鈞凱 陳瞳恩 蔡侑軒 蔡佳承 陳彤菲 蔡詠翔 林駿皓 許珮琿 陳靖涵  
蘇鈺淋 張語婧 蕭宥翔 劉子滕 楊昕燁 梁辰安 林子耘 盧羽宣 莊資儀  
曾紆璇 曾浚翰 黃羿愷 潘維澤 梁鈞堯 林亮好 楊采璇 廖婕甯 江祈樂  
雷梅萍 宋聿菲

### 3、萬丹鄉

領隊:林禎川 執行教練:李明宏,許玉芳 管理:李建璋  
陳立增 黃丞好 陳妍岑 何文芹 李繡怡 陳沂姘 李佳容 李謹朱 蔡宸恩  
饒淼森 徐維隆 劉睿誠 陳源沛 方紹宇 李思諭 李亭儀 唐振恩

### 4、鹽埔鄉

領隊:邱筱蘭 執行教練:鄭素真,黃大榮  
陳則凱 邱俞銓 劉柏易 辛志元 蔣弦錡 蔡文新 謝博恩 劉峻誌 謝羽程  
林品樂

# 113 年屏東縣運暨公教聯合運動會龍獅運動比賽名單

## 一、國中混合

### 1、客家獅 A

美和高中：廖鈺珍 傅詠晴 戴妍 李建鈺 蘇葦軒 鄧歆旆 黃羽薰 李意涵 傅祈悅 蔡坤乘  
內埔國中：林洧琦 楊詠晴 鍾乙禾 張鈞皓 李纓 陳可恩 黃湧軒 吳咨妤 謝恬芯 吳承翰

### 2、傳統南獅 A

美和高中：陳睿浩 林宛萱 廖鈺珍 傅詠晴 戴妍 李建鈺 蘇葦軒 黃羽薰 傅祈悅 蔡坤乘  
內埔國中：潘亞米 廖文愷 林睿竑 鄭基祥 林洧琦 鍾乙禾 張鈞皓 黃湧軒 謝恬芯 吳承翰

## 二、國小混合

### 1、醒獅 A

萬丹鄉：陳立增 黃丞妤 陳妍岑 何文芹 李繡怡 陳沂妤 李佳容 李謹朱  
鹽埔鄉：劉柏易 辛志元 蔣弦錡 蔡文新 謝博恩 劉峻誌 謝羽程 林品樂 陳則凱 邱俞銓

### 2、客家獅 A

內埔鄉：胡廷宏 鍾信激 李佳宸 雷荃潁 王品仁 鄭又熙 劉祥宇 葉譯庭 田昕 王已珍  
高樹鄉：謝鈞凱 陳瞳恩 蔡侑軒 蔡佳承 陳彤菲 蔡詠翔 林駿皓 許珮琄 陳靖涵

### 3、傳統南獅 A

內埔鄉：陳勻玠 陳秉森 黃駿凱 鍾信激 鄭又熙 劉祥宇 田昕 施承儒 張睿恩 傅可丞  
高樹鄉：謝鈞凱 陳瞳恩 蔡侑軒 蔡佳承 陳彤菲 蔡詠翔 林駿皓 許珮琄 陳靖涵  
萬丹鄉：陳立增 黃丞妤 陳妍岑 何文芹 李繡怡 陳沂妤 李佳容 李謹朱

### 4、醒獅 B

萬丹鄉：蔡宸恩 饒淼森 徐維隆 劉睿誠 陳源沛 方紹宇 李思諭 李亭儀 唐振恩

## 5、客家獅 B

內埔鄉：陸唯恩 楊子璇 施承儒 張睿恩 徐紹宸 邱芸庭 吳嫻嫻 陳筱曦 李芮妤 傅可丞  
高樹鄉：蘇鈺淋 張語婧 蕭宥翔 劉子滕 楊昕燁 梁辰安 林子耘 盧羽宣 莊資儀 曾紆璇

## 6、傳統南獅 B

內埔鄉：何庭碩 鍾信浩 陳明鈺 劉上群 李雨霏 潘一靚 林宥靚 陸唯恩 李佳宸 邱芸庭  
高樹鄉：曾浚翰 黃羿愷 潘維澤 梁鈞堯 林亮妤 楊采璇 廖婕甯 江祈樂 雷梅萍 宋聿菲  
萬丹鄉：蔡宸恩 饒淼森 徐維隆 劉睿誠 陳源沛 方紹宇 李思諭 李亭儀 唐振恩

# 113年縣運暨公教運動會龍獅運動比賽秩序表

比賽時間：113年 12 月 14日

比賽地點：勝利國小(活動中心)

12 月 14 日 裁判會議及場地佈置			
裁判會議項目		時間	
1	醒獅	08：00	
2	客家獅	08：30	
3	傳統南獅	09：00	
場地佈置		09：30	
12 月 14日 龍獅運動比賽秩序表			
比賽項目		抽籤、檢錄時間	比賽時間
1	醒獅	國小組 9：40	國小組10：00
2	客家獅	國中組 10：30	國中組10：50
		國小組 10：50	國小組11：10
3	傳統南獅	國中組 13：30	國中組13：50
		國小組 13：50	國小組14：10
4	頒獎	預計 16:00	
1. 頒獎時間請得獎單位選手務必列隊參加 2. 頒獎時間視情況亦可調整			

# 113 年屏東縣運暨公教聯合運動會獨輪車隊職員名單

## 一、高男

### 1、屏東高工

領隊:柯朝塗      執行教練:楊太和  
羅鈞暢

## 二、高女

### 1、國立屏女

領隊:楊榮豐      執行教練:楊太和  
邱豔秣    林子芮    林靜誼    蔡佩妤

### 2、國立潮中

蔡承妍

### 3、陸興高中

管理:林惠群  
楊家欣

### 4、屏榮高中

領隊:李欣蔓      執行教練:馮玉萍  
林萱芸    吳家妤    黃珮慈

## 三、國男

### 1、陸興高中

管理:林惠群  
王祥睿    楊守業

### 2、東港高中

領隊:侯淑禎      管理:徐沛暘  
林韋廷

### 3、中正國中

領隊:劉瑞富      執行教練:黃芷嬪  
李彥儒    陳柏睿

### 4、公正國中

領隊:鄭雅靜      執行教練:陳堂瑋  
許晉銘    吳伯辰    盧承澤

## 5、至正國中

領隊:黃賢德 執行教練:杜宜玲  
黃永年 陳泓錡

## 6、鹽埔國中

執行教練:洪志強  
陳綦佑

## 7、車城國中

領隊:楊政家 管理:陳炯緯  
蔡承宥

## 8、恆春國中

領隊:林一煒 執行教練:楊太和  
趙紘懋 王羿勛

## 9、南榮國中

領隊:張顥騰 執行教練:劉雅芳  
黃傑誠 陳品丞

## 四、國女

### 1、大同高中

領隊:陳冠明 執行教練:翁詠惠  
林立忻

### 2、美和高中

領隊:王致皓 管理:黃裕昌  
翁雨清

### 3、東港高中

領隊:侯淑禎 管理:徐沛暘  
李昀蓉

### 4、明正國中

執行教練:廖禹穠  
張楛琳 饒芝仔 王慈億

### 5、中正國中

領隊:劉瑞富 執行教練:馮玉萍,黃苙嬪  
藍予彤 謝貞葳 林采詒 林采溱 林立暉 孫昀希 張綺芸 陳玲妃

### 6、公正國中

領隊:鄭雅靜 執行教練:陳堂瑋  
蕭羽軒 李湘媛 林郁芯 陳亭好

## 7、至正國中

領隊:黃賢德 執行教練:杜宜玲  
陳可倪 薛惟心 顏綺君

## 8、鹽埔國中

執行教練:洪志強  
鄭詠云

## 9、恆春國中

領隊:林一煒 執行教練:林宗慶  
朱鈺欣 蔡紫誼 蔡詩芸 林米苓 林靜琪

## 10、南榮國中

領隊:張顥騰 執行教練:陳淑美  
鄭沛欣

## 五、小男

### 1、屏東市

領隊:楊秋南 執行教練:杜宜玲, 陳美方  
黃東提 林宸佑 林祐安 吳彥霖 鄒尚祐 楊予樂 陳品佑 鄧仲恩

### 2、九如鄉

領隊:王錦裕 執行教練:林麗玉  
林子硯

### 3、枋山鄉

領隊:李明相 執行教練:陳德宗  
洪丞臨 洪信嘉 鄭翔 童于宸

### 4、東港鎮

執行教練:王佩雅  
孔思舷

### 5、長治鄉

領隊:陳淑蕙 執行教練:吳明正  
邱炫誌 邱迎駿

### 6、新園鄉

領隊:陳筱尹 執行教練:黃瓊瑤  
許煒杰 陳柏嘉 馬翊恩

### 7、獅子鄉

執行教練:韋念慈  
范駿瀚 李聖澤 戴張辰曦 戴庭希 洪穆愷 李強尼 高宇澤 孔鎧樂

## 8、萬丹鄉

領隊:陳奇男 執行教練:張天吉  
李柏緯 李紹廷 鄭丞恩 陳楷沅 李宥歡

## 9、鹽埔鄉

領隊:曾屏憶 執行教練:林健民  
王光華 饒定恩 張育綸 黃唯成 許文信

## 六、小女

### 1、屏東市

領隊:楊秋南 執行教練:張聖恩 管理:陳春梅  
范玲恩 鄧葦珊 梁向姍 胡爰希 鄧毅芸 柯品妍 張楛嬰 鄒喬安 藍案庭

### 2、九如鄉

領隊:王美玲 執行教練:李宜軒  
林子好

### 3、枋山鄉

領隊:李明相 執行教練:趙元楷  
曾洵晴 鄭詩容 曾筠萱 陳芳蓉

### 4、東港鎮

領隊:李雅容 執行教練:王佩雅  
謝孟彤 許理聆 湯恩語 黃聖依 曾詠晴 孔語楨 謝寧 許祐琳 陳侑欣  
許瑞勻

### 5、長治鄉

領隊:賴明志 執行教練:廖淑雯, 李秀宜  
黃筱雯 郭曦媛 鄭翊晨 郭宸妤 鄭翊暉 鄭絮旂

### 6、新園鄉

領隊:潘淑燕 執行教練:湯孟蓉  
陳怡汝 陳怡蓉 蔡宜珊 方苾安 陳亭諭

### 7、獅子鄉

執行教練:廖音因  
洪沐霖 歐以綦 洪洵霖 邱又宥 洪苾樂 洪苾祈 許靚蕾

### 8、萬丹鄉

領隊:陳奇男 執行教練:薛惠錦  
李芷諭 蘇凱駢 蕭梓彤

### 9、鹽埔鄉

領隊:曾屏憶 執行教練:蔡典歡  
廖羿喬 盧詩涵 蔡宜汝 謝宛妮



## 七、國中混合

### 1、中正國中

領隊:劉瑞富 執行教練:馮玉萍  
陳柏睿 藍予彤 林采詒 林采濤 林立暉 陳玲妃

### 2、公正國中

許晉銘 蕭羽軒 李湘媛 林郁芯 陳亭妤

### 3、至正國中

領隊:黃賢德 執行教練:杜宜玲  
黃永年 陳可倪 薛惟心 顏綺君

## 八、國小混合

### 1、屏東市

領隊:楊秋南 執行教練:蔣金菊  
柯品妍 張楛嬰 鄒喬安 王語嫻 盧亮妤

### 2、長治鄉

領隊:賴明志 執行教練:廖淑雯 管理:唐筱茜  
黃筱雯 郭曦媛 鄭翊晨 鄭翊暉 鄭絜旂 郭宸妤 鄭翊箴 張沛璇

### 3、新園鄉

領隊:許遠予 執行教練:蔡金治 管理:洪英珠  
陳怡汝 陳怡蓉 蔡宜珊 方苡安 陳亭諭 洪宸瑜

### 4、萬丹鄉

領隊:陳奇男 執行教練:張天吉, 薛惠錦  
陳楷沅 李柏緯 李芷諭 蘇凱駢 蕭梓彤 李宥叡 鄭丞恩 李紹廷

### 5、鹽埔鄉

領隊:曾屏憶 管理:沈順福  
盧詩涵 廖羿喬 蔡宜汝 謝宛妮

# 113 年屏東縣運暨公教聯合運動會獨輪車比賽名單

## 一、高男

### 1、競速個人前進競速 100 公尺

羅鈞暢（屏東高工）

### 2、競速個人前進競速 400 公尺

羅鈞暢（屏東高工）

## 二、高女

### 1、競速個人前進競速 100 公尺

邱豔秣（國立屏女）      林子芮（國立屏女）      蔡承妍（國立潮中）      楊家欣（陸興高中）  
吳家妤（屏榮高中）      黃珮慈（屏榮高中）

### 2、競速個人單腳前進競速 50 公尺

邱豔秣（國立屏女）      林靜誼（國立屏女）      蔡承妍（國立潮中）      林萱芸（屏榮高中）

### 3、競速個人撥輪前進競速 30 公尺

林靜誼（國立屏女）      蔡佩妤（國立屏女）      楊家欣（陸興高中）      林萱芸（屏榮高中）

### 4、競速個人前進競速 400 公尺

林子芮（國立屏女）      蔡佩妤（國立屏女）      吳家妤（屏榮高中）      黃珮慈（屏榮高中）

### 5、IUF 迴旋障礙賽(12\*15 公尺)

國立屏女：林子芮 林靜誼

陸興高中：楊家欣

屏榮高中：林萱芸 吳家妤

## 三、國男

### 1、競技個人花式

林韋廷（東港高中）      李彥儒（中正國中）      陳柏睿（中正國中）      許晉銘（公正國中）  
盧承澤（公正國中）      黃永年（至正國中）      陳泓錡（至正國中）

## 2、競速個人前進競速 100 公尺

王祥睿 (陸興高中)      楊守業 (陸興高中)      吳伯辰 (公正國中)      許晉銘 (公正國中)  
陳綦佑 (鹽埔國中)      蔡承宥 (車城國中)      趙紘懋 (恆春國中)      王羿勛 (恆春國中)  
黃傑誠 (南榮國中)

## 3、競速個人單腳前進競速 50 公尺

楊守業 (陸興高中)      林韋廷 (東港高中)      陳泓錡 (至正國中)      蔡承宥 (車城國中)  
王羿勛 (恆春國中)      黃傑誠 (南榮國中)      陳品丞 (南榮國中)

## 4、競速個人撥輪前進競速 30 公尺

李彥儒 (中正國中)      陳柏睿 (中正國中)      黃永年 (至正國中)

## 5、競速個人前進競速 400 公尺

王祥睿 (陸興高中)      盧承澤 (公正國中)      吳伯辰 (公正國中)      陳綦佑 (鹽埔國中)  
趙紘懋 (恆春國中)      陳品丞 (南榮國中)

## 6、IUF 迴旋障礙賽(12\*15 公尺)

陸興高中：楊守業  
中正國中：陳柏睿  
南榮國中：黃傑誠 陳品丞

## 四、國女

### 1、競技個人花式

林立忻 (大同高中)      藍予彤 (中正國中)      陳玲妃 (中正國中)      陳可倪 (至正國中)  
顏綺君 (至正國中)      鄭詠云 (鹽埔國中)

### 2、競技雙人花式

饒芝仔 王慈億 (明正國中) (A)      林采濤 林采詒 (中正國中) (A)  
孫昫希 林立暉 (中正國中) (B)      陳可倪 顏綺君 (至正國中) (A)

### 3、競速個人前進競速 100 公尺

張楛琳 (明正國中)      林立暉 (中正國中)      蕭羽軒 (公正國中)      陳亭妤 (公正國中)  
朱鈺欣 (恆春國中)      林米苓 (恆春國中)      鄭沛欣 (南榮國中)

#### 4、競速個人單腳前進競速 50 公尺

翁雨清 (美和高中)      李昀蓉 (東港高中)      王慈億 (明正國中)      林采詒 (中正國中)  
謝貞葳 (中正國中)      陳亭妤 (公正國中)      蔡詩芸 (恆春國中)      林靜琪 (恆春國中)

#### 5、競速個人撥輪前進競速 30 公尺

翁雨清 (美和高中)      李昀蓉 (東港高中)      饒芝仔 (明正國中)      張綺芸 (中正國中)  
藍予彤 (中正國中)      李湘媛 (公正國中)      朱鈺欣 (恆春國中)

#### 6、競速個人前進競速 400 公尺

張榕琳 (明正國中)      謝貞葳 (中正國中)      陳玲妃 (中正國中)      李湘媛 (公正國中)  
林郁芯 (公正國中)      薛惟心 (至正國中)      蔡紫誼 (恆春國中)      蔡詩芸 (恆春國中)  
鄭沛欣 (南榮國中)

#### 7、IUF 迴旋障礙賽(12\*15 公尺)

美和高中：翁雨清  
明正國中：張榕琳 王慈億  
中正國中：林采臻  
公正國中：蕭羽軒 林郁芯  
至正國中：薛惟心 顏綺君  
鹽埔國中：鄭詠云  
恆春國中：林靜琪 蔡紫誼  
南榮國中：鄭沛欣

### 五、小男

#### 1、競技個人花式

黃東提 (屏東市)      林祐安 (屏東市)      林子硯 (九如鄉)      邱炫誌 (長治鄉)

#### 2、競技雙人花式

林宸佑 林祐安 (屏東市)(A)      邱迎駿 邱炫誌 (長治鄉)(A)  
陳柏嘉 馬翊恩 (新園鄉)(A)      陳品佑 鄒尚祐 (屏東市)(B)

#### 3、競速個人前進競速 100 公尺

吳彥霖 (屏東市)      楊予樂 (屏東市)      洪信嘉 (枋山鄉)      鄭翔 (枋山鄉)  
孔思舷 (東港鎮)      許煒杰 (新園鄉)      范駿瀚 (獅子鄉)      洪穆愷 (獅子鄉)  
李柏緯 (萬丹鄉)      李宥叡 (萬丹鄉)      王光華 (鹽埔鄉)      張育綸 (鹽埔鄉)

#### 4、競速個人單腳前進競速 50 公尺

林宸佑 (屏東市)	楊予樂 (屏東市)	林子硯 (九如鄉)	洪丞臨 (枋山鄉)
鄭翔 (枋山鄉)	孔思舷 (東港鎮)	李柏緯 (萬丹鄉)	李宥叡 (萬丹鄉)
許文信 (鹽埔鄉)	張育綸 (鹽埔鄉)		

#### 5、競速個人撥輪前進競速 30 公尺

黃東提 (屏東市)	吳彥霖 (屏東市)	洪丞臨 (枋山鄉)	洪信嘉 (枋山鄉)
許煒杰 (新園鄉)	陳楷沅 (萬丹鄉)	饒定恩 (鹽埔鄉)	

#### 6、競速個人前進競速 400 公尺

鄒尚祐 (屏東市)	鄧仲恩 (屏東市)	童于宸 (枋山鄉)	李聖澤 (獅子鄉)
高宇澤 (獅子鄉)	李紹廷 (萬丹鄉)	陳楷沅 (萬丹鄉)	黃唯成 (鹽埔鄉)
王光華 (鹽埔鄉)			

#### 7、競速團體前進競速 400 公尺接力

屏東市：黃東提 林宸佑 林祐安 吳彥霖 鄒尚祐  
枋山鄉：童于宸 洪丞臨 洪信嘉 鄭翔  
獅子鄉：戴張辰曦 戴庭希 孔鎧樂 范駿瀚 李聖澤  
萬丹鄉：鄭丞恩 李紹廷 李柏緯 陳楷沅 李宥叡  
鹽埔鄉：黃唯成 許文信 王光華 饒定恩 張育綸

#### 8、IUF 迴旋障礙賽(12\*15 公尺)

屏東市：楊予樂 黃東提  
九如鄉：林子硯  
枋山鄉：洪丞臨 洪信嘉  
新園鄉：許煒杰  
獅子鄉：李強尼 孔鎧樂  
鹽埔鄉：饒定恩

### 六、小女

#### 1、競技個人花式

鄒喬安 (屏東市)	藍宥庭 (屏東市)	林子妤 (九如鄉)	陳侑欣 (東港鎮)
曾詠晴 (東港鎮)	黃筱雯 (長治鄉)	郭曦媛 (長治鄉)	盧詩涵 (鹽埔鄉)

## 2、競技雙人花式

范玲恩 鄧葦珊 (屏東市)(A)  
黃筱雯 郭曦媛 (長治鄉)(A)  
柯品妍 張榕嬰 (屏東市)(B)

許瑞勻 謝寧 (東港鎮)(A)  
盧詩涵 謝宛妮 (鹽埔鄉)(A)  
鄭翊晨 鄭翊暉 (長治鄉)(B)

## 3、競速個人前進競速 100 公尺

梁向妘 (屏東市)	柯品妍 (屏東市)	曾滄晴 (枋山鄉)	曾筠萱 (枋山鄉)
謝孟彤 (東港鎮)	許理聆 (東港鎮)	郭宸妤 (長治鄉)	鄭絜旂 (長治鄉)
陳怡汝 (新園鄉)	蔡宜珊 (新園鄉)	歐以蓁 (獅子鄉)	洪苡祈 (獅子鄉)
李芷諭 (萬丹鄉)	蘇凱駢 (萬丹鄉)	蔡宜汝 (鹽埔鄉)	

## 4、競速個人單腳前進競速 50 公尺

范玲恩 (屏東市)	張榕嬰 (屏東市)	鄭詩容 (枋山鄉)	曾滄晴 (枋山鄉)
曾詠晴 (東港鎮)	孔語楨 (東港鎮)	鄭翊晨 (長治鄉)	鄭絜旂 (長治鄉)
陳怡蓉 (新園鄉)	陳亭諭 (新園鄉)	歐以蓁 (獅子鄉)	李芷諭 (萬丹鄉)
謝宛妮 (鹽埔鄉)	廖羿喬 (鹽埔鄉)		

## 5、競速個人撥輪前進競速 30 公尺

鄒喬安 (屏東市)	藍宓庭 (屏東市)	林子妤 (九如鄉)	謝寧 (東港鎮)
謝孟彤 (東港鎮)	鄭翊暉 (長治鄉)	方苡安 (新園鄉)	陳怡汝 (新園鄉)
洪沐霖 (獅子鄉)	廖羿喬 (鹽埔鄉)		

## 6、競速個人前進競速 400 公尺

胡爰希 (屏東市)	梁向妘 (屏東市)	鄭詩容 (枋山鄉)	曾筠萱 (枋山鄉)
湯恩語 (東港鎮)	黃聖依 (東港鎮)	蔡宜珊 (新園鄉)	陳亭諭 (新園鄉)
洪苡樂 (獅子鄉)	洪沐霖 (獅子鄉)	蕭梓彤 (萬丹鄉)	蘇凱駢 (萬丹鄉)
蔡宜汝 (鹽埔鄉)			

## 7、競速團體前進競速 400 公尺接力

屏東市：鄧葦珊 鄧毅芸 胡爰希 范玲恩 梁向妘  
枋山鄉：陳芳蓉 曾滄晴 鄭詩容 曾筠萱  
東港鎮：湯恩語 黃聖依 孔語楨 曾詠晴  
長治鄉：黃筱雯 郭曦媛 鄭翊晨 鄭翊暉 鄭絜旂  
獅子鄉：洪沐霖 邱又宥 許靚蕾 洪沐霖 歐以蓁  
鹽埔鄉：廖羿喬 蔡宜汝 盧詩涵 謝宛妮

## 8、IUF 迴旋障礙賽(12\*15 公尺)

屏東市：張楛嬰 范玲恩  
九如鄉：林子好  
枋山鄉：曾涓晴 曾筠萱  
東港鎮：許祐緜 謝孟彤  
長治鄉：黃筱雯 郭曦媛  
新園鄉：陳怡蓉 方苡安  
獅子鄉：洪苡樂 許靚蕾  
鹽埔鄉：盧詩涵 謝宛妮

## 七、國中混合

### 1、競技團體花式

中正國中：陳柏睿 藍予彤 林采詒 林采溱 林立暉 陳玲妃  
公正國中：許晉銘 蕭羽軒 李湘媛 林郁芯 陳亭好  
至正國中：黃永年 陳可倪 薛惟心 顏綺君

## 八、國小混合

### 1、競技團體花式

屏東市：柯品妍 張楛嬰 鄒喬安 王語嫻 盧亮好  
長治鄉：黃筱雯 郭曦媛 鄭翊晨 鄭翊暉 鄭絜旂 郭宸好 鄭翊霖 張沛璇  
新園鄉：陳怡汝 陳怡蓉 蔡宜珊 方苡安 陳亭諭 洪宸瑜  
萬丹鄉：陳楷沅 李柏緯 李芷諭 蘇凱駢 蕭梓彤 李宥叡 鄭丞恩 李紹廷  
鹽埔鄉：盧詩涵 廖羿喬 蔡宜汝 謝宛妮

# 113年縣運暨公教運動會獨輪車比賽賽程表

比賽時間：113年12月13日(五)

比賽地點：屏東縣屏東市海豐國小

## 一、競速項目

### (一) 個人前進競速100公尺

上午9：30國小男童組共12人分2組-----採計時決賽

上午9：36國小女童組共15人分3組-----採計時決賽

上午9：45國中男子組共9人分2組-----採計時決賽

上午9：51國中女子組共7人分2組-----採計時決賽

上午9：57高中女子組共6人分1組-----採計時決賽

高中男子組共1人分1組----- (不比賽)

### (二) 個人單腳前進競速50公尺

上午10：00國小男童組共10人分2組-----採計時決賽

上午10：06國小女童組共14人分3組-----採計時決賽

上午10：15國中男子組共7人分2組-----採計時決賽

上午10：21國中女子組共8人分2組-----採計時決賽

上午10：27高中女子組共4人分1組-----採計時決賽

### (三) 個人撥輪前進競速30公尺

上午10：30國小男童組共7人分2組-----採計時決賽

上午10：36國小女童組共10人分2組-----採計時決賽

上午10：42國中男子組共3人分1組-----採計時決賽

上午10：45國中女子組共7人分2組-----採計時決賽

上午10：51高中女子組共4人分1組-----採計時決賽



(四) 個人前進競速400公尺

上午10：54國小男童組共9人分2組-----採計時決賽

上午11：00國小女童組共13人分3組-----採計時決賽

上午11：09國中男子組共6人分1組-----採計時決賽

上午11：12國中女子組共9人分2組-----採計時決賽

上午11：18高中女子組共4人分1組-----採計時決賽

高中男子組共1人分1組----- (不比賽)

(五) 團體前進競速400公尺接力

上午11：30國小男童組共5隊分1組-----採計時決賽

上午11：40國小女童組共6隊分1組-----採計時決賽

(六) IUF 迴旋障礙賽(12\*15 公尺)

上午9：30-12：00國小男童組共9人-----採計時決賽

上午9：30-12：00國小女童組共15人-----採計時決賽

上午9：30-12：00國中男子組共4人-----採計時決賽

上午9：30-12：00國中女子組共12人-----採計時決賽

上午9：30-12：00高中女子組共5人-----採計時決賽

## 二、花式項目

(一) 團體花式(1個場地)

下午1：00國小組共5隊

下午1：40國中組共3隊

(二) 個人花式(2個場地)

下午2：00國小男童組共4人、國小女童組共8人

下午2：00國中男子組共7人、國中女子組共6人

(三) 雙人花式(2個場地)

下午2：40國小男童組共4隊、國小女童組共6隊

下午2：40國中女子組共4隊

# 113 年屏東縣運暨公教聯合運動會運動舞蹈隊職員名單

## 一、社會混合

### 1、恆春鎮

領隊:張達誥      執行教練:藍美慧      管理:黃綉玲  
陳錦雲    袁光鎂    黃羿瑄    徐家蓁    曾漂淳    彭葦珊    呂羿樺    廖建嘉    蔡瑄瑜  
林雲芝    潘羿豪    張芷涵    李宛真    陳秉樺    吳宥錡

### 2、潮州鎮

鍾佳芯    潘世偉    潘美珍    黃信安    管盈好    林惠芬    吳佳真

## 二、國中混合

### 1、大同高中

領隊:陳冠明      管理:吳德偉  
陳瑞邑

### 2、來義高中

執行教練:謝妮樑  
卡樂斯克  
絲·法拉屋  
樂

### 3、東港高中

領隊:侯淑禎      執行教練:陳香琪  
吳采薰

### 4、潮州國中

領隊:林容如      執行教練:謝妮樑  
吳宜凌    楊絜涵    王星凌    陳珮潔

### 5、車城國中

領隊:楊政家      管理:陳炯緯  
吳乙星    朱涇溱

### 6、恆春國中

領隊:林一煒  
潘品蓁

### 7、泰武國中

領隊:謝旻蒼      執行教練:林駿騰  
楊斌駢

## 8、光春國中

領隊:鍾冬玉

林芝儀

## 三、國小混合

### 1、竹田鄉

戴亞節

### 2、恆春鎮

領隊:何淳瑛

執行教練:林龍玄,黃瑛

管理:劉文珮

林俊邑

朱妍芯

董品希

林李率

蔡予淇

樂宜均

林祉言

陳靖雲

陳映瑜

楊竣麟

蔡予菲

宋品漾

陳怡辰

尤彌亞

趙唯閔

陳詠婕

楊凱翔

陳怡瑾

林依雲

王安綦

涂瑀庭

涂恩霓

王郁璇

蔡鈺文

### 3、萬丹鄉

領隊:呂宗益

執行教練:謝妮櫟

王品姍

### 4、潮州鎮

領隊:張振茂

執行教練:蔡立偉

徐唯芯

楊心彤

黃宥慈

陳苡甯

尤煒慈

# 113 年屏東縣運暨公教聯合運動會運動舞蹈比賽名單

## 一、社會混合

### 1、單人恰恰

張芷涵 (恆春鎮)	李宛真 (恆春鎮)	廖建嘉 (恆春鎮)	蔡瑄瑜 (恆春鎮)
林雲芝 (恆春鎮)	陳秉樺 (恆春鎮)	鍾佳芯 (潮州鎮)	林惠芬 (潮州鎮)
吳佳真 (潮州鎮)			

### 2、單人倫巴

呂羿樺 (恆春鎮)	張芷涵 (恆春鎮)	廖建嘉 (恆春鎮)	蔡瑄瑜 (恆春鎮)
林雲芝 (恆春鎮)	陳秉樺 (恆春鎮)	潘美珍 (潮州鎮)	林惠芬 (潮州鎮)
吳佳真 (潮州鎮)			

### 3、單人森巴

廖建嘉 (恆春鎮)	蔡瑄瑜 (恆春鎮)	林雲芝 (恆春鎮)	潘羿豪 (恆春鎮)
陳秉樺 (恆春鎮)	吳宥錡 (恆春鎮)	鍾佳芯 (潮州鎮)	林惠芬 (潮州鎮)
吳佳真 (潮州鎮)			

### 4、單人鬥牛舞

呂羿樺 (恆春鎮)	李宛真 (恆春鎮)	吳宥錡 (恆春鎮)	潘羿豪 (恆春鎮)
潘世偉 (潮州鎮)			

### 5、單人捷舞

潘羿豪 (恆春鎮)	呂羿樺 (恆春鎮)	張芷涵 (恆春鎮)	李宛真 (恆春鎮)
吳宥錡 (恆春鎮)	鍾佳芯 (潮州鎮)		

### 6、雙人恰恰

黃羿瑄 徐家蓁 (恆春鎮)(1)	曾漂淳 彭葦珊 (恆春鎮)(2)
潘世偉 潘美珍 (潮州鎮)(1)	黃信安 管盈好 (潮州鎮)(2)

### 7、雙人倫巴

陳錦雲 袁光鎂 (恆春鎮)(1)	曾漂淳 彭葦珊 (恆春鎮)(2)
黃信安 管盈好 (潮州鎮)(1)	

## 8、雙人森巴

陳錦雲 袁光錕 (恆春鎮)(1)  
曾漂淳 彭葦珊 (恆春鎮)(3)

黃羿瑄 徐家蓁 (恆春鎮)(2)

## 9、雙人捷舞

陳錦雲 袁光錕 (恆春鎮)(1)  
潘世偉 潘美珍 (潮州鎮)(1)

黃羿瑄 徐家蓁 (恆春鎮)(2)  
黃信安 管盈好 (潮州鎮)(2)

## 二、國中混合

### 1、單人摩登五項全能

陳瑞邑 (大同高中)      卡樂斯克絲·法拉屋樂  
(來義高中)      吳采薰 (東港高中)      楊絜涵 (潮州國中)

### 2、單人拉丁五項全能

陳珮潔 (潮州國中)      楊絜涵 (潮州國中)

### 3、單人探戈

王星凌 (潮州國中)

### 4、單人恰恰

卡樂斯克絲·法拉屋樂  
(來義高中)      吳宜凌 (潮州國中)      王星凌 (潮州國中)      吳乙星 (車城國中)  
朱涇溱 (車城國中)      潘品蓁 (恆春國中)      林芝儀 (光春國中)

### 5、單人倫巴

陳瑞邑 (大同高中)      吳采薰 (東港高中)      吳宜凌 (潮州國中)      朱涇溱 (車城國中)  
吳乙星 (車城國中)      潘品蓁 (恆春國中)      楊斌駢 (泰武國中)      林芝儀 (光春國中)

### 6、單人森巴

卡樂斯克絲·法拉屋樂  
(來義高中)      吳采薰 (東港高中)      陳珮潔 (潮州國中)      吳宜凌 (潮州國中)  
楊絜涵 (潮州國中)

### 7、單人鬥牛舞

陳珮潔 (潮州國中)      楊斌駢 (泰武國中)

## 8、單人捷舞

陳瑞邑 (大同高中)      王星凌 (潮州國中)      吳乙星 (車城國中)      朱涇溱 (車城國中)  
潘品蓁 (恆春國中)      楊斌駱 (泰武國中)      林芝儀 (光春國中)

## 三、國小混合

### 1、單人摩登五項全能

王品姍 (萬丹鄉)      尤煒慈 (潮州鎮)

### 2、單人拉丁五項全能

陳怡瑾 (恆春鎮)      涂恩霓 (恆春鎮)      蔡鈺文 (恆春鎮)      趙唯閔 (恆春鎮)  
陳詠婕 (恆春鎮)      陳苡甯 (潮州鎮)

### 3、單人探戈

戴亞節 (竹田鄉)

### 4、單人恰恰

戴亞節 (竹田鄉)      王安蓁 (恆春鎮)      王郁璇 (恆春鎮)      林俊邑 (恆春鎮)  
林依雲 (恆春鎮)      宋品漾 (恆春鎮)      趙唯閔 (恆春鎮)      徐唯芯 (潮州鎮)  
楊心彤 (潮州鎮)      黃宥慈 (潮州鎮)

### 5、單人倫巴

戴亞節 (竹田鄉)      楊凱翔 (恆春鎮)      蔡予菲 (恆春鎮)      宋品漾 (恆春鎮)  
王安蓁 (恆春鎮)      王郁璇 (恆春鎮)      蔡鈺文 (恆春鎮)      王品姍 (萬丹鄉)  
陳苡甯 (潮州鎮)      黃宥慈 (潮州鎮)      尤煒慈 (潮州鎮)

### 6、單人森巴

林依雲 (恆春鎮)      董品希 (恆春鎮)      楊竣麟 (恆春鎮)      涂瑀庭 (恆春鎮)  
王郁璇 (恆春鎮)      蔡鈺文 (恆春鎮)      楊心彤 (潮州鎮)      黃宥慈 (潮州鎮)

### 7、單人鬥牛舞

楊竣麟 (恆春鎮)      涂瑀庭 (恆春鎮)      林俊邑 (恆春鎮)      朱妍芯 (恆春鎮)  
陳怡辰 (恆春鎮)      林依雲 (恆春鎮)      尤煒慈 (潮州鎮)      徐唯芯 (潮州鎮)  
陳苡甯 (潮州鎮)

### 8、單人捷舞

楊凱翔 (恆春鎮)      董品希 (恆春鎮)      蔡予菲 (恆春鎮)      尤彌亞 (恆春鎮)

陳詠婕 (恆春鎮)  
楊心彤 (潮州鎮)

王安蓁 (恆春鎮)

王品嫻 (萬丹鄉)

徐唯芯 (潮州鎮)

## 9、雙人拉丁五項全能

林俊邑 朱妍芯 (恆春鎮)(1)

趙唯閔 陳詠婕 (恆春鎮)(2)

## 10、雙人恰恰

林孝率 蔡予淇 (恆春鎮)(1)  
陳靖雲 陳映瑜 (恆春鎮)(3)

樂宜均 林祉言 (恆春鎮)(2)

## 11、雙人倫巴

林孝率 蔡予淇 (恆春鎮)(1)  
陳靖雲 陳映瑜 (恆春鎮)(3)

樂宜均 林祉言 (恆春鎮)(2)

## 12、雙人森巴

董品希 朱妍芯 (恆春鎮)(1)

陳怡辰 尤彌亞 (恆春鎮)(2)

## 13、雙人鬥牛舞

蔡予菲 宋品漾 (恆春鎮)(1)

陳怡辰 尤彌亞 (恆春鎮)(2)

## 14、雙人捷舞

林孝率 蔡予淇 (恆春鎮)(1)  
陳靖雲 陳映瑜 (恆春鎮)(3)

樂宜均 林祉言 (恆春鎮)(2)

# 113年縣運暨公教運動會運動舞蹈比賽秩序表

比賽時間：113年12月14日

比賽地點：屏東政府大禮堂

場序	接序	時間	組別	回合	對數	取數	入圍	曲目	
1	8	13:00	國小混合單人恰恰	1 round	10		8	C	
2	9	13:02	國小混合單人倫巴	1 round	11		8	R	
3		13:04	社會混合雙人恰恰	決賽	4	2		C	
4		13:06	社會混合雙人倫巴	決賽	3	1		R	
5		13:08	社會混合雙人森巴	決賽	3	1		S	
6		13:10	社會混合雙人捷舞	決賽	4	2		J	
7		13:12	國中混合單人拉丁五項全能	決賽	2	1		C. R. S. P. J	
		13:22	休息						
8		13:32	國小混合單人恰恰	決賽	8	6		C	
9		13:34	國小混合單人倫巴	決賽	8	6		R	
10		13:36	國小混合單人森巴	決賽	8	6		S	
11		13:38	國小混合單人鬥牛舞	決賽	9	6		P	
12		13:40	國小混合單人捷舞	決賽	9	6		J	
13		13:42	國小混合單人拉丁五項全能	決賽	6	4		C. R. S. P. J	
		14:00	中場開幕						
14		14:30	國中混合單人恰恰	決賽	7	5		C	
15		14:32	國中混合單人倫巴	決賽	8	6		R	
16		14:34	國中混合單人森巴	決賽	5	3		S	
17		14:36	國中混合單人鬥牛舞	決賽	2	1		P	
18		14:38	國中混合單人捷舞	決賽	7	5		J	
19		14:40	國小混合雙人拉丁五項全能	決賽	2	1		C. R. S. P. J	
		14:50	休息						
20		15:00	國小混合雙人恰恰	決賽	3	1		C	
21		15:02	國小混合雙人倫巴	決賽	3	1		R	
22		15:04	國小混合雙人森巴	決賽	2	1		S	
23		15:06	國小混合雙人鬥牛舞	決賽	2	1		P	
24		15:08	國小混合雙人捷舞	決賽	3	1		J	
25		15:10	國中混合單人摩登五項全能	決賽	4	2		W. T. F. Q. Vw	
		15:20	休息						
26		15:30	國中混合單人探戈	-----	1	不比賽		T	
27		15:32	國小混合單人探戈	-----	1	不比賽		T	
28		15:34	社會混合單人森巴	決賽	9	6		C	
29		15:36	社會混合單人恰恰	決賽	9	6		R	
30		15:38	社會混合單人倫巴	決賽	9	6		S	
31		15:40	社會混合單人鬥牛舞	決賽	5	3		P	
32		15:42	社會混合單人捷舞	決賽	6	4		J	
33		15:44	國小混合單人摩登五項全能	決賽	2	1		W. T. F. Q. Vw	
		16:00	賽事結束						



# 113 年屏東縣運暨公教聯合運動會拔河隊職員名單

## 一、國男

### 1、明正國中

領隊:林俊傑

張哲誠 楊正榮 賴宥錡 黎翔安 陳群炘 李學彥 吳柏寬

### 2、麟洛國中

領隊:郭瓊揚 執行教練:鍾瑞乾 管理:鍾孟勳

呂項羽 林育鼎 徐勝得 郭晏辰 陳宇宥 陳俊宥 廖巖 潘羿佑 李軍

### 3、萬丹國中

領隊:黃豐欽 執行教練:吳建智

潘禹鈞 蔡承堉 陳奕霖 蔡宗諺 陳柏翰 張睿智

### 4、琉球國中

領隊:蘇傳桔 執行教練:陳宗柏 管理:李秀麗

陳煊幃 張簡家恩 洪詮龍 陳益強 洪廷安 陳清源 洪貴崑 曾偉傑 施昱廷  
陳珀駒 曾永杰 陳明宗

## 二、國女

### 1、明正國中

領隊:林俊傑

陳韋容 林沁妍 陳玉璇 謝沛蓁 潘語安 黃鈺芸

### 2、麟洛國中

領隊:郭瓊揚 執行教練:鍾瑞乾 管理:宋莉瑛

周琪容 林采瑤 張沂恩 郭竽函 陳可芯 陳怡璇 陳欣怡 陳嫻云 陳詠馨  
陳詩瑾 曾芷晴

### 3、萬丹國中

領隊:黃豐欽 執行教練:吳建智

魏秀清 夏雅柔 林雨潔 李曉蓉 莊心嶺 張芸萱

### 4、琉球國中

領隊:蘇傳桔 執行教練:陳宗柏 管理:李秀麗

蔡朵晴 陳柏苓 黃宣穎 蘇卉芯 陳靚萱 陳華茵 洪雅祺 王芝穎 蔡虹羚  
黃千恩 陳沛琳 洪子庭

### 三、國中混合

#### 1、明正國中

領隊:林俊傑

楊正榮 賴宥錡 黎翔安 陳玉璇 謝沛蓁 潘語安 黃鈺芸 陳韋容 林沁妍  
李學彥 吳柏寬 張哲誠

#### 2、麟洛國中

領隊:郭瓊揚 執行教練:鍾瑞乾 管理:顏仲葦

朱丞顥 楊佰晟 劉東諭 鄭亦翔 鍾鎮安 江芮安 李瑞菁 曹容瑄 許歆晨  
詹舒語

#### 3、萬丹國中

領隊:黃豐欽 執行教練:吳建智

潘禹鈞 陳奕霖 蔡宗諺 李曉蓉 林雨潔 夏雅柔

#### 4、琉球國中

領隊:蘇傳桔 執行教練:陳宗柏 管理:李秀麗

陳讚德 陳愷恣 林子弘 李浩恩 陳泉鈞 陳佑任 陳靜佩 林艾澄 陳家茵  
林琦瑩 高子涵 陳靖涵

### 四、小男 A

#### 1、琉球鄉

領隊:李清偉 執行教練:蔡柏緯 管理:胡采芹

洪丞頡 黃易璋 洪陳靖 李兆晉 謝東廷 林子淵 陶天翊 陳冠廷 林柏翔

#### 2、潮州鎮

領隊:張振茂 執行教練:陳大章,黃友祥

呂奕澄 孔昱恩 王丞彥 路景帆 曾昀浩 陳愷澤 邱韋綸 洪梓碩 余玄品  
吳唯安 何聖賢

### 五、小女 A

#### 1、琉球鄉

領隊:李清偉 執行教練:蔡柏緯 管理:陳鈺涵

蘇昱宣 李婧菲 李子瑜 李于瑄 鄭羽妍 洪靜玟 鄭羽君 黃恩緹

#### 2、潮州鎮

執行教練:曾春蓮,黃友祥

許睿涵 黃恩柔 鄭凌方 黃詠晴 林芮渝 官秀琳 陳霓妮 莊雯鈞 陳廷誼  
黃愉喬 林雅淇 徐慧均

### 六、國小混合 A

鄭羽妍

#### 1、琉球鄉

洪丞頡 黃易璋 洪陳靖 謝東廷 陳冠廷 蘇昱宣 李婧菲 李子瑜 李于瑄

## 2、潮州鎮

執行教練:曾春蓮,黃友祥

陳愷澤 邱韋綸 洪梓碩 林采羿 許睿涵 官秀琳

# 113 年屏東縣運暨公教聯合運動會拔河比賽名單

## 一、國男

1、6 人總重 405 公斤(含)以下

明正國中：張哲誠 楊正榮 賴宥錡 黎翔安 陳群炘 李學彥 吳柏寬  
麟洛國中：呂項羽 林育鼎 徐勝得 郭晏辰 陳宇宥 陳俊宥 廖巖 潘羿佑 李軍  
萬丹國中：潘禹鈞 蔡承墀 陳奕霖 蔡宗諺 陳柏翰 張睿智  
琉球國中：陳埡幃 張簡家恩 洪詮龍 陳益強 洪廷安 陳清源 洪貴崑 曾偉傑 施昱廷 陳珀駒  
曾永杰 陳明宗

## 二、國女

1、6 人總重 360 公斤(含)以下

明正國中：陳韋容 林沁妍 陳玉璇 謝沛蓁 潘語安 黃鈺芸  
麟洛國中：周琪容 林采瑤 張沂恩 郭竽函 陳可芯 陳怡璇 陳欣怡 陳佩云 陳詠馨 陳詩瑾 曾芷晴  
萬丹國中：魏秀清 夏雅柔 林雨潔 李曉蓉 莊心嶺 張芸萱  
琉球國中：蔡朵晴 陳柏苓 黃宣穎 蘇卉芯 陳靚萱 陳華茵 洪雅祺 王芝穎 蔡虹羚 黃千恩 陳沛琳  
洪子庭

## 三、國中混合

1、6 人總重 390 公斤(含)以下

明正國中：李學彥 吳柏寬 張哲誠 楊正榮 賴宥錡 黎翔安 陳玉璇 謝沛蓁 潘語安 黃鈺芸 陳韋容  
林沁妍  
麟洛國中：朱丞穎 楊佰晟 劉東諭 鄭亦翔 鍾鎮安 江芮安 李瑞菁 曹容瑄 許歆晨 詹舒語  
萬丹國中：潘禹鈞 陳奕霖 蔡宗諺 李曉蓉 林雨潔 夏雅柔  
琉球國中：高子涵 陳靖涵 陳讚德 陳愷恣 林子弘 李浩恩 陳泉鈞 陳佑任 陳靜佩 林艾澄 陳家茵  
林琦瑩

## 四、小男 A

1、6 人總重 420 公斤(含)以下

琉球鄉 A：洪丞頡 黃易璋 洪陳靖 李兆晉 謝東廷 林子淵 陶天翊 陳冠廷 林柏翔  
潮州鎮 A：呂奕澄 孔昱恩 王丞彥 路景帆 曾昀浩 陳愷澤 邱韋綸 洪梓碩 余玄品 吳唯安 何聖賢

## 五、小女 A

1、6 人總重 420 公斤(含)以下

琉球鄉 A：蘇昱宣 李婧菲 李子瑜 李于瑄 鄭羽妍 洪靜玟 鄭羽君 黃恩緹

潮州鎮 A：許睿涵 黃恩柔 鄭凌方 黃詠晴 林芮渝 官秀琳 陳霓妮 莊雯鈞 陳廷諠 黃愉喬 林雅淇  
徐慧均

## 六、國小混合 A

1、6 人總重 420 公斤(含)以下

琉球鄉 A：洪丞頡 黃易璋 洪陳靖 謝東廷 陳冠廷 蘇昱宣 李婧菲 李子瑜 李于瑄 鄭羽妍

潮州鎮 A：陳愷澤 邱韋綸 洪梓碩 林采羿 許睿涵 官秀琳

# 113年縣運暨公教運動會拔河比賽秩序表

比賽日期：113年12月13日

比賽場地：屏東縣麟洛國中

## 國男組：4隊取2名

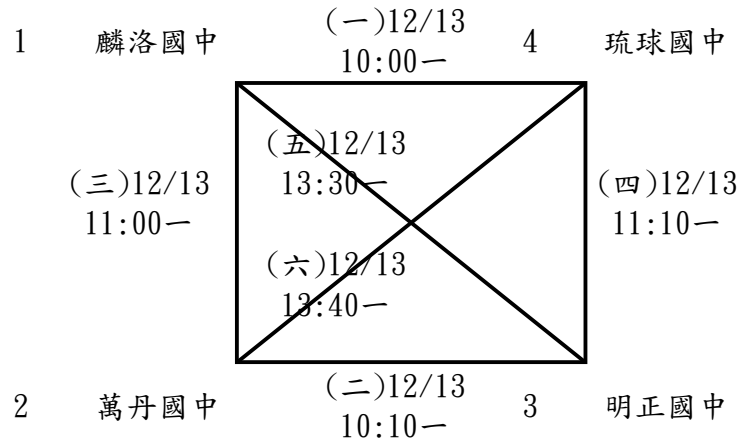

## 國女組：4隊取2名

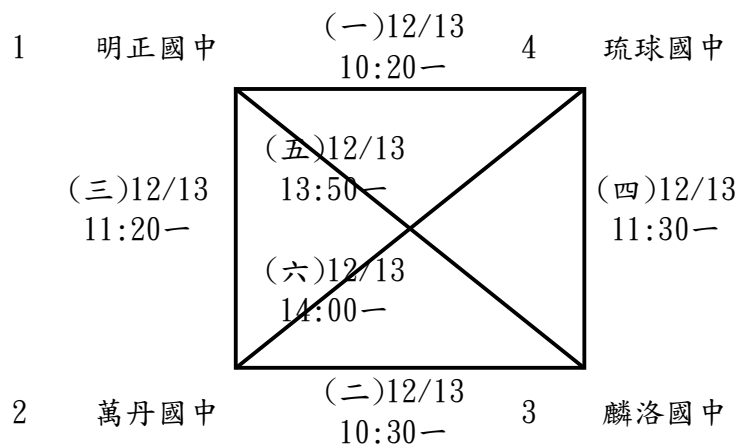

## 小男組：2隊取1名

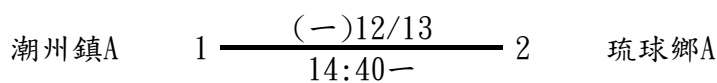

小女組：2隊取1名

琉球鄉A 1  $\xrightarrow[\text{14:30-}]{\text{(一)12/13}}$  2 潮州鎮A

國中混合組：4隊取2名

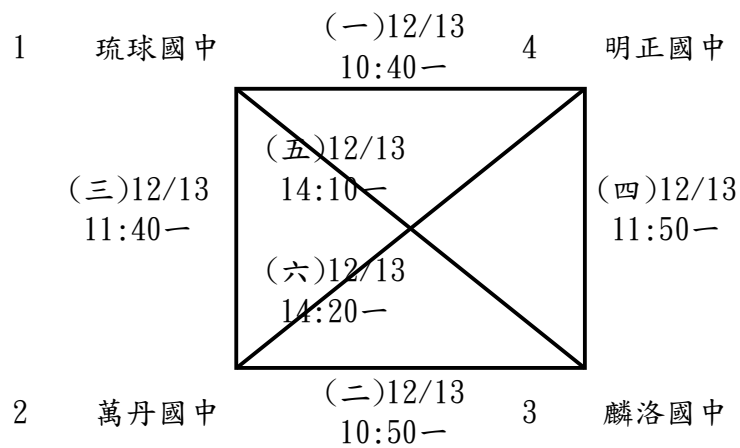

國小組混合：2隊取1名

琉球鄉A 1  $\xrightarrow[\text{12:00-}]{\text{(一)12/13}}$  2 潮州鎮A

# 113 年屏東縣運暨公教聯合運動會躲避球隊職員名單

## 一、小男 A

### 1、屏東市

領隊:陳永峯      執行教練:張正奇      管理:張丹旻

吳正緯    林子宸    蕭宇呈    黃名緯    廖廷翰    王子鵬    廖柏睿    周冠宇    饒睿恩  
周垣均    吳晟佑    李梓麒

### 2、九如鄉

領隊:王美玲      執行教練:唐晤容,蘇愉雯      管理:王仕成

盧吡翰    陳緯駿    吳晨宇    陳延碩    江秉晃    盧群賢    蔡宏源    陳奕丰    許宸愷  
紀泓羽    盧宥翔    李洋銘



# 113 年屏東縣運暨公教聯合運動會躲避球比賽名單

## 一、小男

屏東市 A：吳正緯 林子宸 蕭宇呈 黃名緯 廖廷翰 王子鵬 廖柏睿 周冠宇 饒睿恩 周垣均 吳晟佑  
李梓麒

九如鄉 A：盧咄翰 陳緯駿 吳晨宇 陳延碩 江秉晃 盧群賢 蔡宏源 陳奕丰 許宸愷 紀泓羽 盧宥翔  
李洋銘

# 113 年縣運暨公教運動會躲避球比賽秩序表

比賽時間：113 年 12 月 13 (五)

比賽地點：崇蘭國小

小男組:2 隊取 1 名

1 屏東市 A ————— 2 九如鄉 A

表一：113 年屏東縣運暨公教運動會躲避球對戰表

日期：113 年 12 月 13 (五) 地點：崇蘭國小

編號	場次	時間	組別	比賽隊伍	場地	成績	勝隊	備註
1	一	10:20-10:50	男童	屏東市 A VS 九如鄉 A	A	:		

表二：國小男童組循環賽積分名次表

	屏東市 A	九如鄉 A	積分
屏東市 A			
九如鄉 A			

## 一、比賽制度：

2. 比賽時間：採三局制，採三戰兩勝制。每局 5 分鐘中場休息 2 分鐘。若比賽至第三局結束人數如相同時於結束後進行驟死賽，每隊派出三名外場球重新跳球比賽，率先擊中對隊者為勝隊。
3. 採雙淘汰制時(若參賽隊數僅為 3 隊，則以循環賽制)，勝一場得 2 分；敗一場得 0 分。若得分相同時依各隊相關對戰關係依序以得分較多、失分較少、得分減失分多者為勝隊。

## 二、比賽規定：

1. 各組上場人數均採 8 人制比賽，每隊報名以 8-12 人為限。
2. 一局比賽進行中如發現惡意攻擊頭部者給予黃牌警告，第二次惡意攻擊頭部逕行取消資格退場，該球員該場比賽禁止比賽。
3. 賽前 20 分鐘應繳交學生證或在學證明書，社會高中組一律繳交身分證(持駕照、健保卡者不得下場比賽)到檢錄組，以備查驗，未能提出者，不得參加比賽。

# 113 年屏東縣運暨公教聯合運動會藤球隊職員名單

## 一、國男 A

### 1、萬丹國中

領隊:黃豐欽 執行教練:方瑞照  
蕭智鴻 潘弈丞 張凱翔 施坤呈 潘弈叡

### 2、佳冬國中

領隊:張鑑堂 執行教練:陳佳佩  
賴柏翰 廖虹鈞 楊宗勳 戴家安 劉勇延

### 3、恆春國中

領隊:林一煒 執行教練:林宗慶  
謝侑廷 楊翰顯 周柏成 趙駿威 吳智林 尤煒翔 宋恩睿 陳崑

### 4、獅子國中

領隊:陳冠良 執行教練:韋念慈 管理:蕭秀慧  
山柯亞伯 田宸翼 歐以恩 魯浩恩 戴約翰 湯正龍 陳中字 徐聖龍

## 二、國女 A

### 1、萬丹國中

領隊:黃豐欽 執行教練:方瑞照  
郭子寧 方麗茹 簡廷芳 李欣卉 簡廷紘

### 2、佳冬國中

領隊:張鑑堂 執行教練:陳佳佩  
吳宥漩 周真羽 陳蕙芸 洪卉婧 王芷芸

### 3、恆春國中

領隊:林一煒 執行教練:楊太和  
吳莉亭 蔡乙帆 吳昱潔 陳以萱 王郁雅 申育婷 張苑函 覃巧恩

## 三、小男 A

### 1、恆春鎮

領隊:莊瑋瑋 執行教練:洪誌廷  
盧峻銜 李鎔先 施奇克 潘威碩 郭已睿 謝旭曜

### 2、獅子鄉

領隊:吳明宗 執行教練:韋念慈 管理:蓋姣妤  
司正豪 范駿瀚 李聖澤 戴庭希 戴張辰曦 孔鎧樂

## 四、小女 A

### 1、恆春鎮

執行教練:魏萍萱

謝曉盈 陳楷欣 陳芝愉 陳芝蓉 葉子瑄 陳紫芸

### 2、獅子鄉

執行教練:陳霆恩

洪沐霖 歐以綦 簡祈樂 徐可濶 戴張辰圓 邱又宥 洪洧霖 許靚蕾

## 五、國男 B

### 1、萬丹國中

領隊:黃豐欽 執行教練:方瑞照 管理:王里文

鄭信達 陳雨震 林咏鉉 莊勝丞 李紹右 薛永傑

### 2、佳冬國中

管理:鄭力元

吳祥和 陳威任 林承諺 葉盛鈞 劉園鑫 林羿暉 左勝宇

### 3、恆春國中

領隊:林一煒 執行教練:林宗慶

洪宇慶 張歲奕 張智凱 賈鈞皓 廖浚豪 賴冠豪 李冠佑 陳翔恩

## 六、國女 B

### 1、恆春國中

領隊:林一煒 執行教練:楊太和

潘張芷瑄 黃妘萱 陳品儒 楊采霓 江煜煖 卓芯臣 王修潔 尤宴茹

## 七、小男 B

### 1、恆春鎮

執行教練:李啟禎

陳健承 陳宇文 吳彥融 吳星瑀 盧峻杰 李昕諺 陳羿廷

### 2、獅子鄉

執行教練:戴郁珊

洪加恩 徐可叡 蔣柏安 周元承 藍柏鈞 洪樂恩 孔鎧謹

## 八、小女 B

### 1、恆春鎮

執行教練:楊怡雅

吳芮穎 謝亭瑩 陳妍恩 陳媗樂 吳宛芹 盧于潔 李宜臻

# 113年屏東縣運暨公教聯合運動會藤球比賽名單

## 一、國男

萬丹國中A：蕭智鴻 潘弈丞 張凱翔 施坤呈 潘弈叡  
萬丹國中B：鄭信達 陳雨寰 林咏鎰 莊勝丞 李紹右 薛永傑  
佳冬國中A：賴柏翰 廖虹鈞 楊宗勳 戴家安 劉勇延  
佳冬國中B：吳祥和 陳威任 林承諺 葉盛鈞 劉園鑫 林羿暉 左勝宇  
恆春國中A：謝侑廷 楊翰顯 周柏成 趙駿威 吳智林 尤煒翔 宋恩睿 陳崴  
恆春國中B：洪宇慶 張崴奕 張智凱 賈鈞皓 廖浚豪 賴冠豪 李冠佑 陳翔恩  
獅子國中A：山柯亞伯 田宸翼 歐以恩 魯浩恩 戴約翰 湯正龍 陳中字 徐聖龍

## 二、國女

萬丹國中A：郭子寧 方麗茹 簡廷芳 李欣卉 簡廷紘  
佳冬國中A：吳宥漩 周真羽 陳蕙芸 洪卉婧 王芷芸  
恆春國中A：吳莉亭 蔡乙帆 吳昱潔 陳以萱 王郁雅 申育婷 張菀函 覃巧恩  
恆春國中B：潘張芷瑄 黃妘萱 陳品儒 楊采霓 江煜煖 卓芯臣 王修潔 尤宴茹

## 三、小男

恆春鎮A：盧峻銜 李鎔先 施奇克 潘威碩 郭已睿 謝旭曜  
恆春鎮B：陳健承 陳宇文 吳彥融 吳星瑀 盧峻杰 李昕諺 陳羿廷  
獅子鄉A：司正豪 范駿瀚 李聖澤 戴庭希 戴張辰曦 孔鎧樂  
獅子鄉B：洪加恩 徐可叡 蔣柏安 周元承 藍柏鈞 洪樂恩 孔鎧喲

## 四、小女

恆春鎮A：謝曉盈 陳楷欣 陳芝愉 陳芝蓉 葉子瑄 陳紫芸  
恆春鎮B：吳芮穎 謝亭瑩 陳妍恩 陳嬉樂 吳宛芹 盧于潔 李宜臻  
獅子鄉A：洪沐霖 歐以蓁 簡祈樂 徐可濰 戴張辰圓 邱又宥 洪洧霖 許靚蕾

# 113年縣運暨公教運動會藤球比賽秩序表

比賽時間:113年12月14、15日

比賽地點:屏東縣佳冬國中

國男組團體：7隊取5名(分2組，每組取3名進決賽)

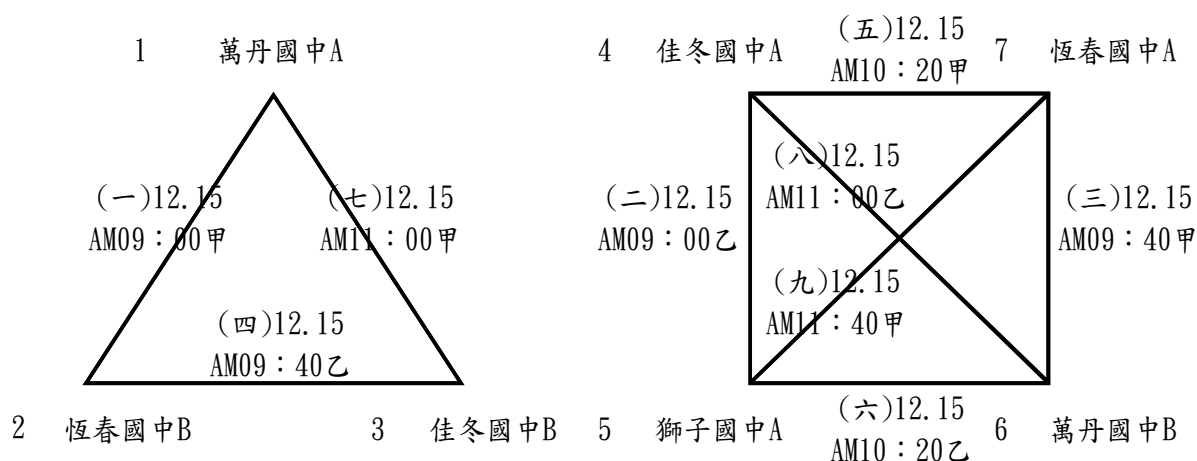

## 決賽

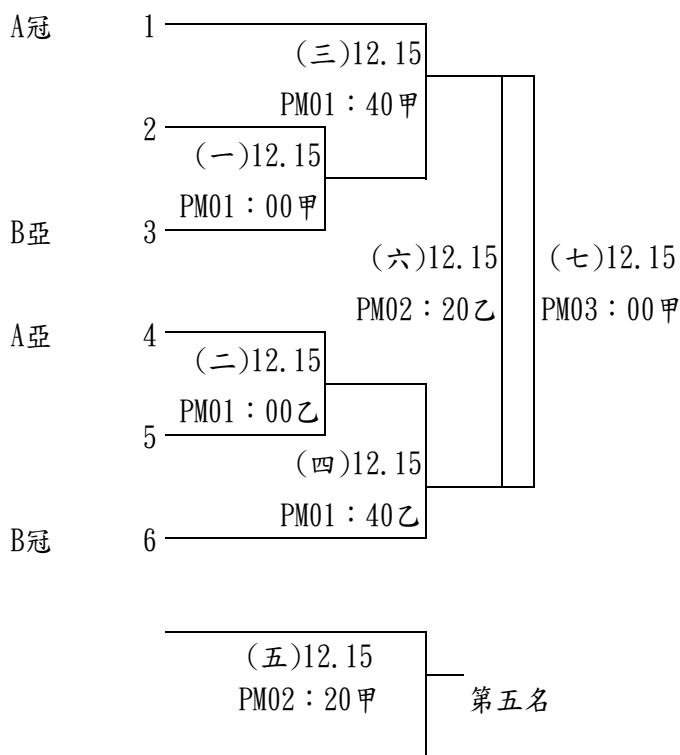

國女組團體：4隊取2名

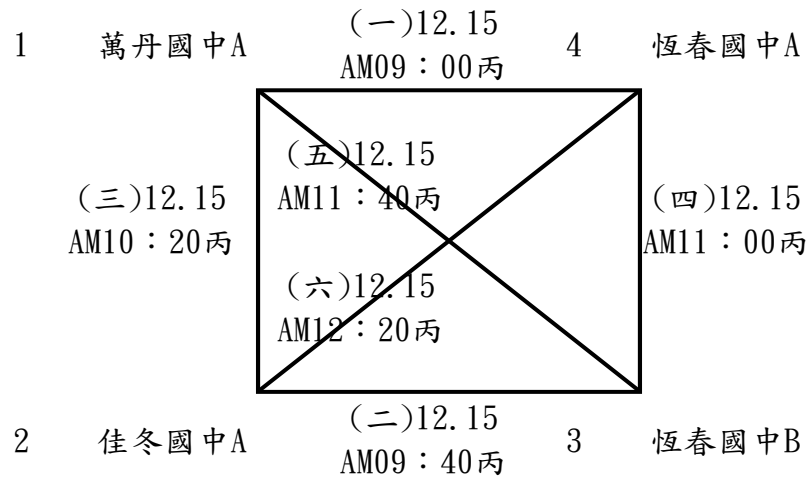

小男組團體：4隊取2名

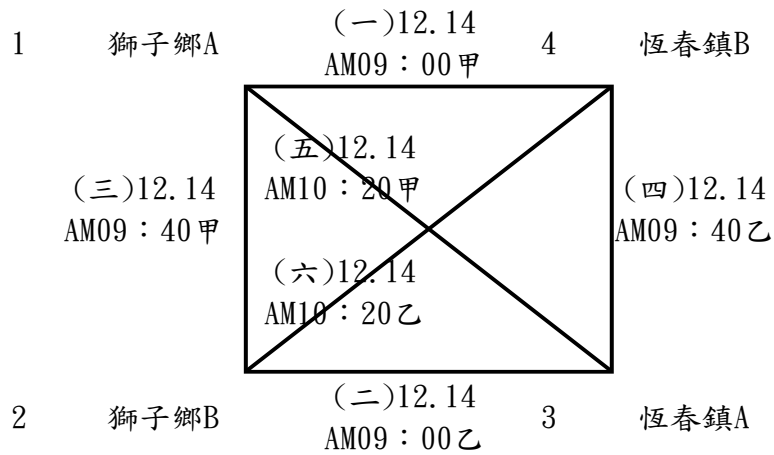

小女組團體：3隊取1名

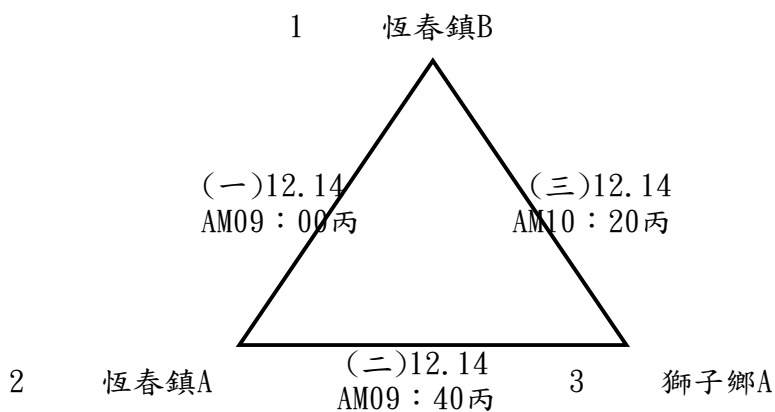

# 113 年屏東縣運暨公教聯合運動會滾球隊職員名單

## 一、社男

### 1、屏東市

領隊:陳盛杰 執行教練:徐蕙昭  
林志勳 陳盛杰 洪正泰 陳長盛

### 2、東港鎮

黃儀

### 3、高樹鄉

領隊:廖文賢 執行教練:黃渝婷  
古洺睿 廖健亨 郭韋志 潘東立

## 二、社女

### 1、屏東市

執行教練:徐蕙昭  
楊詠蓁 陳安琦

### 2、東港鎮

鄭林金雀

## 三、高男

### 1、內埔農工

領隊:周敦懿 管理:李渝柔  
邱一展

## 四、高女

### 1、國立屏女

領隊:楊榮豐  
黃怡榛 陳潔霓 林宜萱 趙若芸

### 2、屏榮高中

領隊:李欣蔓 執行教練:吳政芳  
吳品蓁 邱于馨



## 五、國男

### 1、大同高中

領隊:陳冠明 執行教練:林珈莉  
陳牧樊

### 2、明正國中

執行教練:徐蕙昭  
盧彥宇

### 3、中正國中

領隊:劉瑞富 執行教練:張維庭  
詹定三 邱洧騰 徐翊恩 莊皓鈞 阮宇晨 黎子靖

### 4、公正國中

領隊:鄭雅靜 管理:王麗婷  
羅喆 李冠逸

### 5、鶴聲國中

領隊:陳亮谷 執行教練:徐蕙昭 管理:戴義泉  
黃可 陳昱璋 黃昱捷 丁柏祐 張峻誠 黃楷恩

### 6、高樹國中

領隊:盧劍峰 執行教練:林姿華  
陳榮邦 陳家恩 許佑丞 張平赫 陳肯 許孜愷 林峰齊

### 7、滿州國中

領隊:于福豪 執行教練:許家維  
林縉恩 邱意智 胡翌荃 洪子觀 張正承 劉昶佑 賴家鴻

### 8、光春國中

領隊:鍾冬玉 管理:潘銘偉  
陳睿泳 陳彥綦

## 六、國女

### 1、屏榮高中

領隊:李欣蔓 執行教練:吳政芳  
邱于禎 邱品樺

### 2、公正國中

領隊:鄭雅靜 管理:王麗婷  
蕭羽軒 陳亭妤 李湘媛

### 3、鶴聲國中

領隊:陳亮谷 執行教練:徐蕙昭  
張嘉珍 陳靚霓 薛羽晴 黃慧琄

#### 4、至正國中

領隊:黃賢德 執行教練:楊清源  
柯秉好

#### 5、高樹國中

領隊:盧劍峰 執行教練:邱家鈴  
黃子宣 劉靜怡 林易萱 巴慕晨 范藹方 楊翊婕

#### 6、滿州國中

領隊:于福豪 執行教練:蕭翔文  
洪蘋薰 張佳雯

### 七、小男 A

#### 1、屏東市

領隊:陳文俊 執行教練:陳泓銘  
郭育璋 盧彥廷 彭馳祐 陳禮俊 耿靖程 耿靖剛 鄭玄呈

#### 2、三地門鄉

領隊:李宗鴻 執行教練:台定宏  
翁夏恩 柯偉翔 湯皓宇 王雅弗 王千碩

#### 3、高樹鄉

領隊:陳和貴 執行教練:楊清源  
張晉豪 柯竣彬 洪楊茗

#### 4、新埤鄉

領隊:祝玉麟 執行教練:陳曉萍  
蔡少宇 李宥均 潘光揮

#### 5、萬丹鄉

執行教練:蔡憲忠  
劉韋廷 劉柏祥 楊祐樞 許宸嘉

#### 6、萬巒鄉

領隊:李文欽 執行教練:劉佳杰  
陳柏宇 潘宇寬 黃誠康 潘宥恩 潘葦安

#### 7、潮州鎮

領隊:李福明 執行教練:鍾華善  
邱柏澄 吳承安 林宥辰 鄭博謙 吳旻杰

#### 8、鹽埔鄉

領隊:賴文忠 執行教練:賴信甫  
黃宇瀚 蕭家信

## 八、小女 A

### 1、屏東市

領隊:陳文俊 執行教練:陳泓銘 管理:徐蕙昭  
陳聆稔 洪瑄禧 耿靖群 黎佩佳 薛羽彤 黃芊

### 2、三地門鄉

領隊:李宗鴻 執行教練:陳民僑  
潘許樂 陳語晴

### 3、高樹鄉

領隊:陳和貴 執行教練:楊清源  
曹媛婷 梁羽巖 洪芊昀 王宜靚 陳芝禾 謝佳穎 李品妍

### 4、新埤鄉

領隊:祝玉麟 執行教練:陳曉萍  
邱筠珈 黃美真 潘冬琳

### 5、萬巒鄉

執行教練:劉佳杰  
吳亮彤 潘佳筠 潘宥安

## 九、小男 B

### 1、屏東市

領隊:林純宇 執行教練:何明怡,陳麗因  
鄭理文 李迦樂 許捷竣 張茗瑋 吳向宸 董允樂 李迦得 張家勝

### 2、三地門鄉

領隊:李宗鴻 執行教練:台定宏  
王羽恩 陳冠宇

### 3、高樹鄉

領隊:陳和貴 執行教練:楊清源  
黃敏丞 鄭允齊 張碩原

### 4、新埤鄉

領隊:祝玉麟 管理:李哲璋  
謝明澤 潘岳哲 何侑恩

### 5、萬巒鄉

執行教練:曾瑞杰  
潘一成 胡哲皓

## 十、小女 B

### 1、屏東市

領隊:林純宇 執行教練:吳政芳,張聖恩

葉凱鈴 王慈妘 潘莘諭 劉芷彤 曾媿靖 陳羿晴 邱于鶴 鄭柏好

### 2、三地門鄉

執行教練:林士豪

江朵菘 紀好蔓

### 3、高樹鄉

領隊:陳和貴 執行教練:楊清源

楊沛慈 鄭巧晨 潘靖琳 鄭以婕 柯思涵 邱宇婕 賴筠穎

### 4、新埤鄉

管理:林勇銘

陳凱欣 潘宜鈺 蔡好汎

# 113 年屏東縣運暨公教聯合運動會滾球比賽名單

## 一、社男

### 1、個人射擊

林志勳（屏東市）          陳盛杰（屏東市）          黃儀（東港鎮）          潘東立（高樹鄉）  
古洺睿（高樹鄉）

### 2、雙人組

屏東市：洪正泰 陳長盛 陳盛杰  
高樹鄉：古洺睿 廖健亨 郭韋志

## 二、社女

### 1、個人射擊

楊詠蓁（屏東市）          陳安琦（屏東市）          鄭林金雀（東港鎮）

## 三、高男

### 1、個人射擊

邱一展（內埔農工）

## 四、高女

### 1、個人射擊

黃怡榛（國立屏女）          陳潔霓（國立屏女）          吳品蓁（屏榮高中）          邱于馨（屏榮高中）

### 2、雙人組

國立屏女：林宜萱 趙若芸 黃怡榛  
屏榮高中：吳品蓁 邱于馨

## 五、國男

### 1、個人射擊

陳牧樊（大同高中）          盧彥宇（明正國中）          黎子靖（中正國中）          黃可（鶴聲國中）  
陳昱璋（鶴聲國中）          許佑丞（高樹國中）          張平赫（高樹國中）          陳睿泳（光春國中）  
陳彥綦（光春國中）

## 2、雙人組

中正國中：詹定三 阮宇晨 黎子靖  
公正國中：羅喆 李冠逸  
鶴聲國中：丁柏祐 張峻誠 黃楷恩  
高樹國中：陳榮邦 陳家恩 許佑丞  
滿州國中：林縉恩 邱意智 賴家鴻  
光春國中：陳睿泳 陳彥綦

## 3、三人組

中正國中：邱洧騰 徐翊恩 莊皓鈞  
鶴聲國中：陳昱瑋 黃昱捷 黃可  
高樹國中：陳肯 許孜愷 林峰齊 張平赫  
滿州國中：胡翌荃 洪子觀 張正承 劉昶佑

## 六、國女

### 1、個人射擊

邱于禎（屏榮高中）      邱品樺（屏榮高中）      陳靚霓（鶴聲國中）      黃慧琄（鶴聲國中）  
柯秉妤（至正國中）      范藹方（高樹國中）      楊翊婕（高樹國中）

### 2、雙人組

屏榮高中：邱于禎 邱品樺  
高樹國中：巴慕晨 范藹方 楊翊婕  
滿州國中：洪蘋薰 張佳雯

### 3、三人組

公正國中：蕭羽軒 陳亭妤 李湘媛  
鶴聲國中：張嘉珍 薛羽晴 陳靚霓 黃慧琄  
高樹國中：黃子宣 劉靜怡 林易萱

## 七、小男

### 1、個人射擊

郭育瑋（屏東市A）      鄭理文（屏東市B）      翁夏恩（三地門鄉A）      柯偉翔（三地門鄉A）  
張碩原（高樹鄉B）      黃敏丞（高樹鄉B）

## 2、雙人組

屏東市 A：陳禮俊 耿靖程 鄭玄呈  
屏東市 B：李迦樂 許捷竣 張茗瑋  
三地門鄉 A：王雅弗 王千碩  
三地門鄉 B：王羽恩 陳冠宇  
高樹鄉 A：張晉豪 柯竣彬 洪楊茗  
高樹鄉 B：黃敏丞 鄭允齊 張碩原  
新埤鄉 B：謝明澤 潘岳哲 何侑恩  
萬巒鄉 A：潘宥恩 潘葦安  
萬巒鄉 B：潘一成 胡哲皓  
潮州鎮 A：邱柏澄 吳承安  
鹽埔鄉 A：黃宇瀚 蕭家信

## 3、三人組

屏東市 A：盧彥廷 彭馳祐 耿靖剛 郭育璋  
屏東市 B：吳向宸 董允樂 李迦得 張家勝  
三地門鄉 A：湯皓宇 翁夏恩 柯偉翔  
新埤鄉 A：蔡少宇 李宥均 潘光揮  
萬丹鄉 A：劉韋廷 劉柏祥 楊祐樞 許宸嘉  
萬巒鄉 A：陳柏宇 潘宇寬 黃誠康  
潮州鎮 A：林宥辰 鄭博謙 吳旻杰

## 八、小女

### 1、個人射擊

陳聆稹（屏東市 A）      葉凱羚（屏東市 B）      潘許樂（三地門鄉 A）      陳語晴（三地門鄉 A）  
楊沛慈（高樹鄉 B）      柯思涵（高樹鄉 B）

### 2、雙人組

屏東市 A：黎佩佳 薛羽彤 黃芊  
屏東市 B：王慈妘 潘莘諭 劉芷彤  
三地門鄉 A：潘許樂 陳語晴  
三地門鄉 B：江朵菝 紀妤蔓  
高樹鄉 A：曹媛婷 梁羽葳 洪芊昀  
高樹鄉 B：楊沛慈 鄭巧晨 鄭以婕  
新埤鄉 B：陳凱欣 潘宜鈺 蔡妤汎  
萬巒鄉 A：吳亮彤 潘佳筠 潘宥安

### 3、三人組

屏東市 A：洪瑄禧 耿靖群 陳聆禎  
屏東市 B：曾媯靖 陳羿晴 邱于鶴 鄭柏妤  
高樹鄉 A：王宜靚 陳芝禾 謝佳穎 李品妍  
高樹鄉 B：潘靖琳 柯思涵 邱宇婕 賴筠穎  
新埤鄉 A：邱筠珈 黃美真 潘冬琳



# 113年縣運暨公教運動會法式滾球比賽秩序表

比賽時間：113年12月14、15日 比賽地點：麟洛交流道滾球場

小男二人組預賽（12月14日）【搶11分，同分不加局】

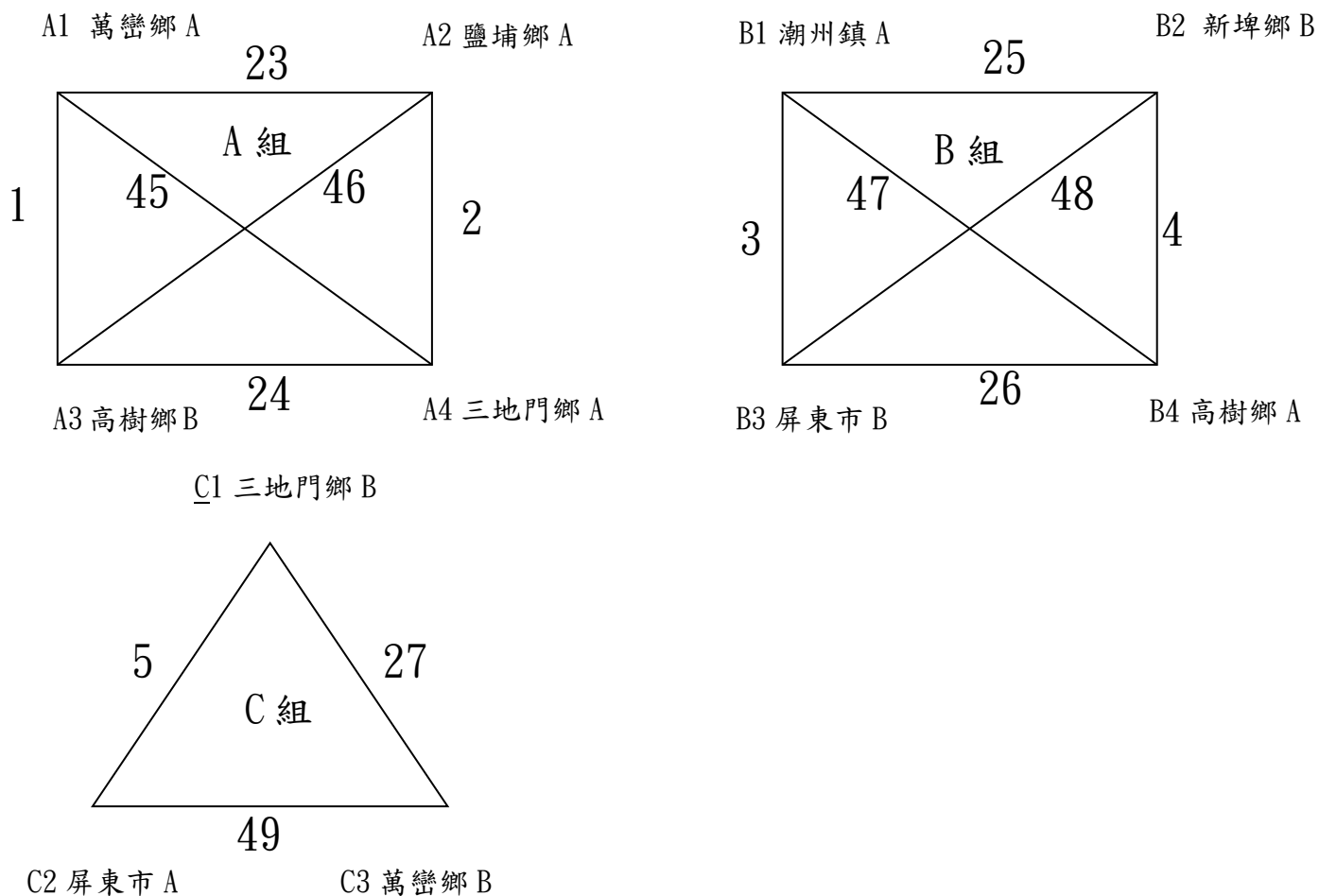

小男二人組決賽：40分鐘搶11分【取前6名】

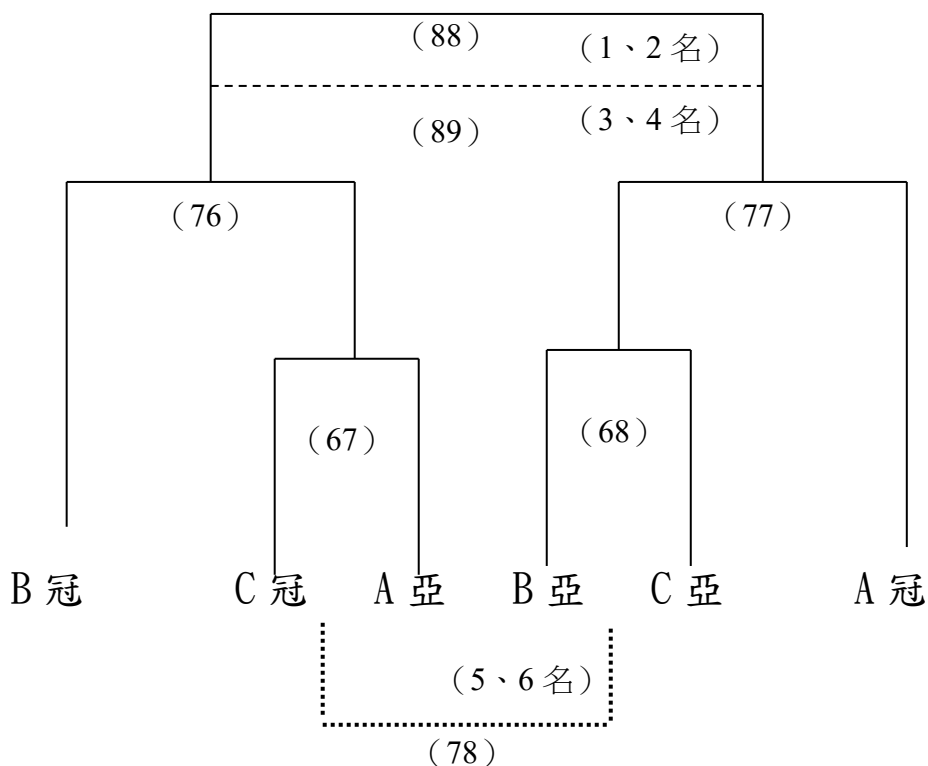

小男三人組預賽，搶 11 分同分不加局（12 月 14 日）

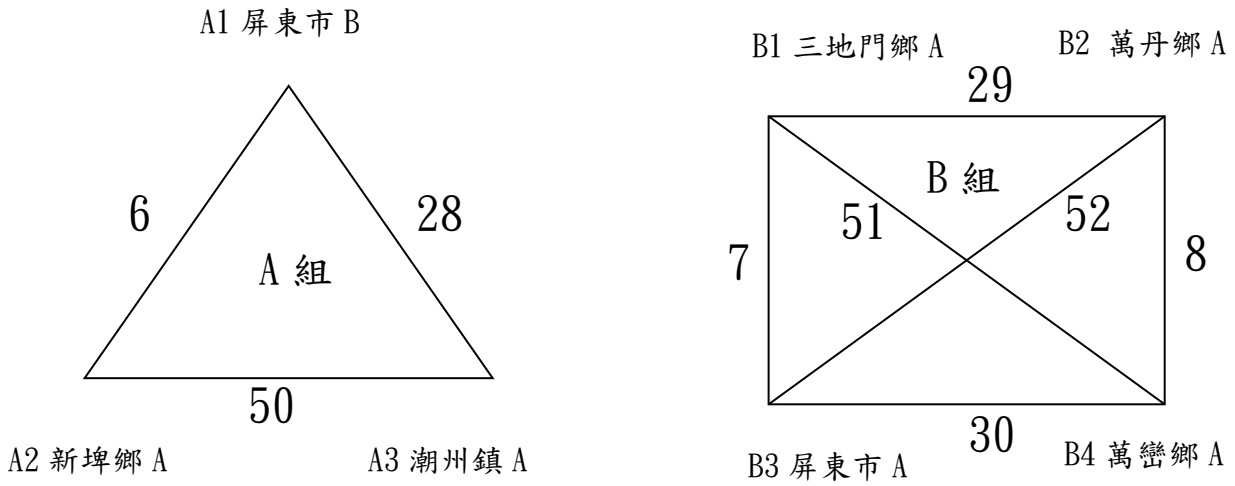

小男三人組決賽：40 分鐘搶 11 分【取 5 名】

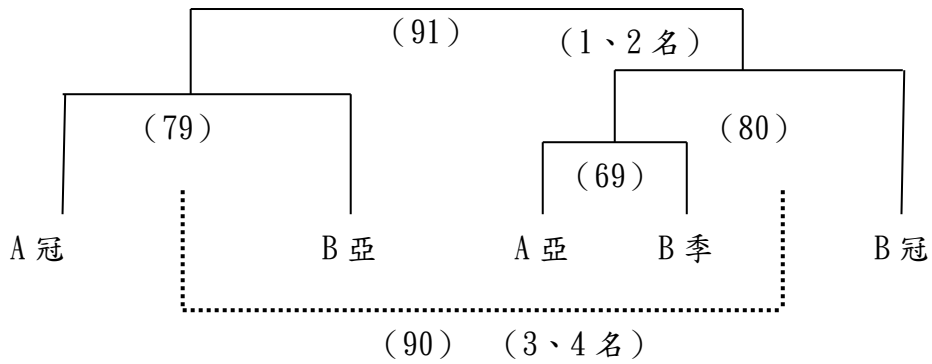

小女二人組預賽（12月14日）【搶11分，同分不加局】

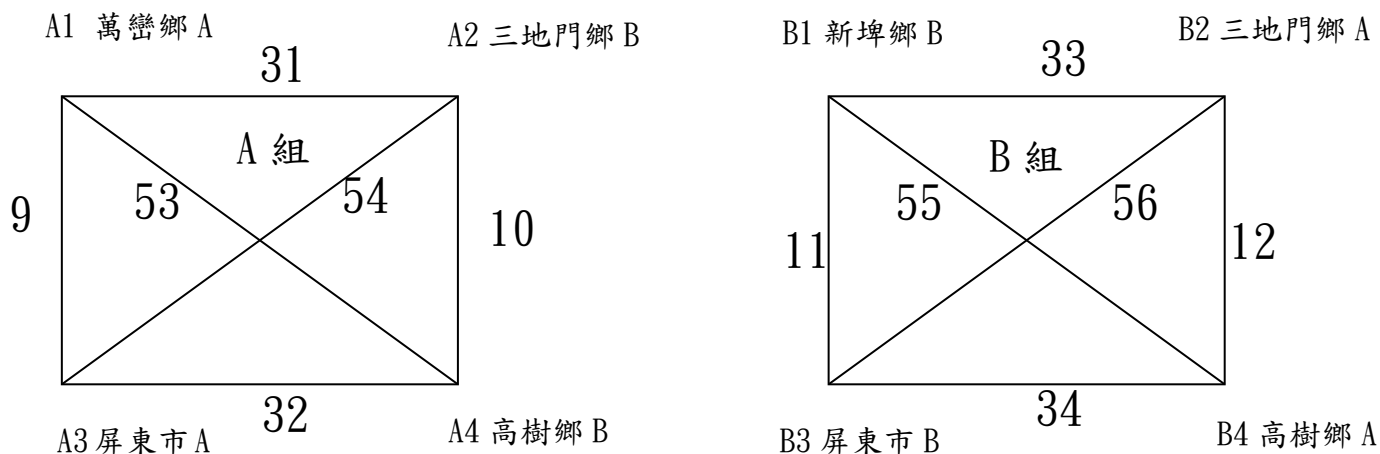

小女二人組決賽：40分鐘搶11分【取前6名】

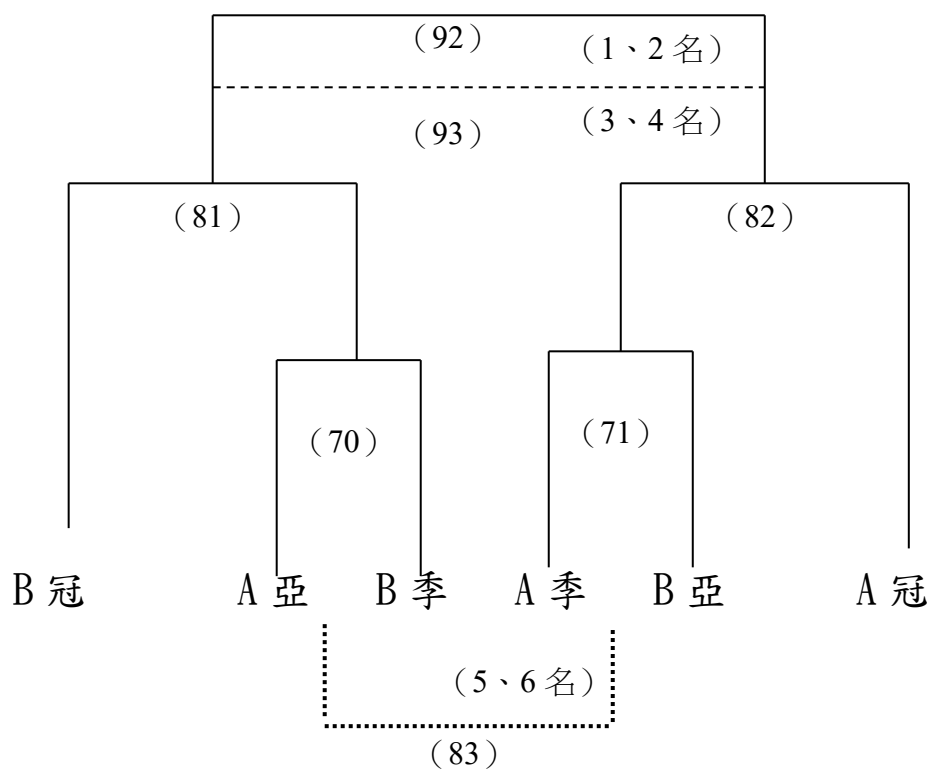

小女三人組循環賽 (12月14日)【40分鐘搶11分，同分不加局，取前3名】

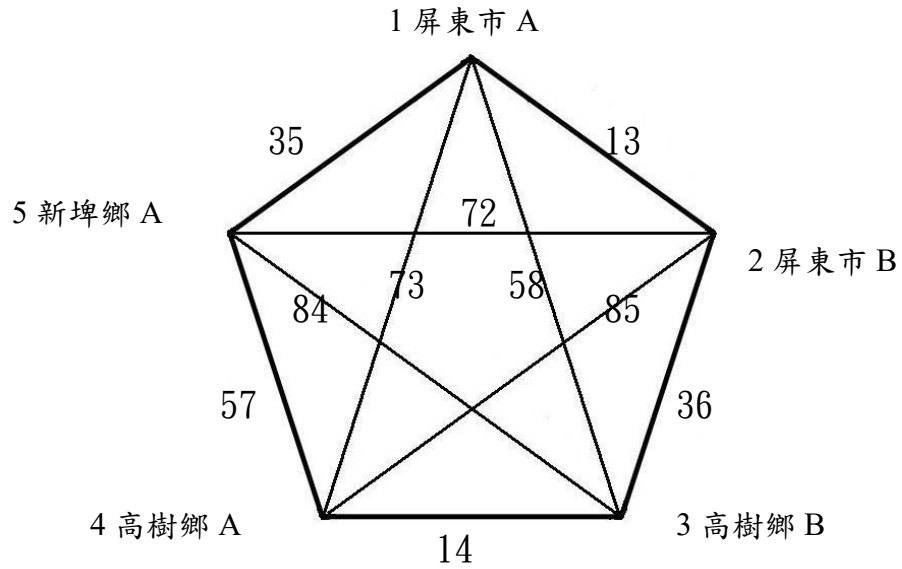

比賽隊伍	勝	負	和	積分	名次	一、勝隊積分3分，和局積分1分，負隊積分0分。二、以總積分排定名次。三、積分相同比雙方對戰關係。四、對戰亦和局，則比總得分與總失分商，商數高者獲勝。
1 屏東市 A						
2 屏東市 B						
3 高樹鄉 B						
4 高樹鄉 A						
5 新埤鄉 A						

國男二人組預賽，搶11分同分不加局 (12月14日)

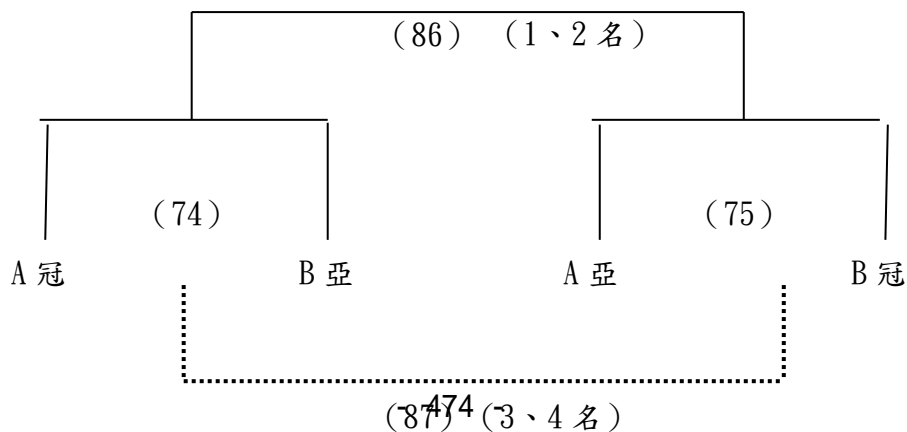
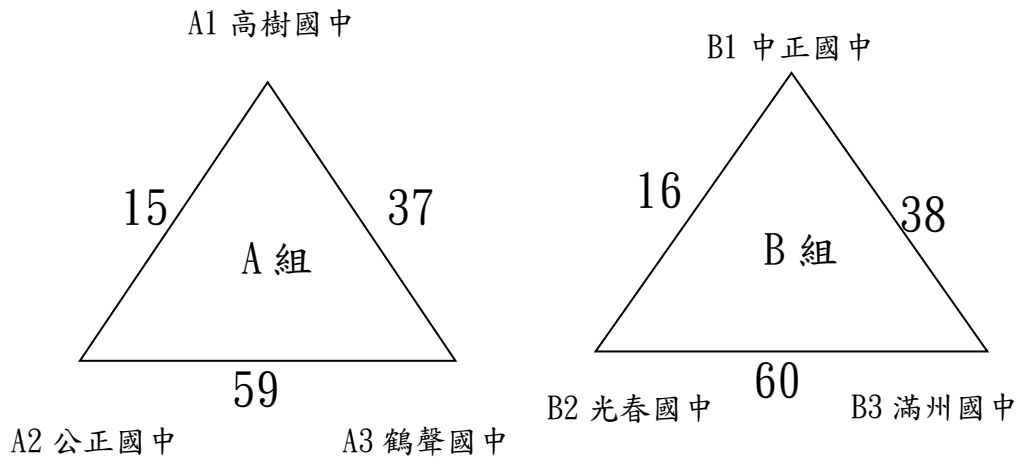

國男三人組決賽取 2 名 (12 月 14 日) 搶 11 分同分不加局

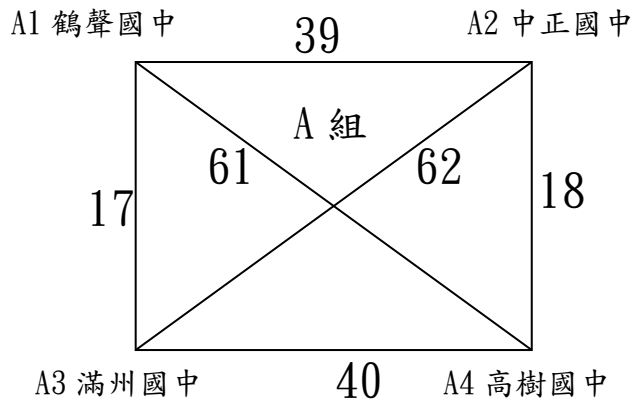

國女二人組決賽取 1 名，搶 11 分同分不加局 (12 月 14 日)

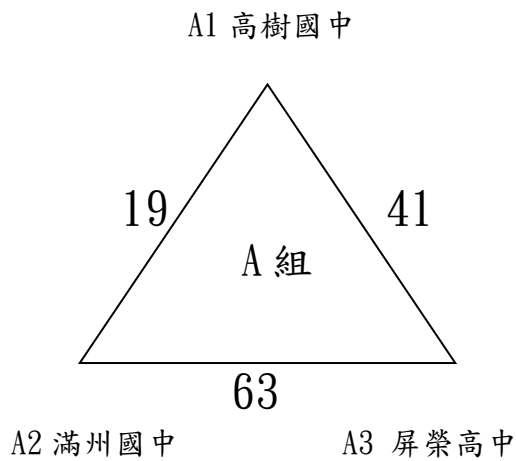

國女三人組決賽取 1 名，搶 11 分同分不加局 (12 月 14 日)

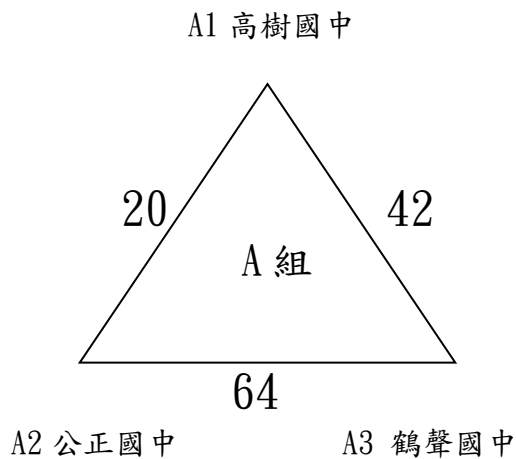

社男二人組決賽（12月14日）40分鐘搶11分

屏東市 <-----> 高樹鄉 （三戰二勝取1名，場次:21,43,65）

高女二人組決賽（12月14日）40分鐘搶11分

國立屏女 <-----> 屏榮高中 （三戰二勝取1名，場次:22,44,66）

113縣運-團體組輪序表-12月14日

比賽開始時間	比賽場次	組別	A隊	vs	B隊	比賽場地	比賽結果
8:00	1	小男二人	萬巒鄉A	:	高樹鄉B	1	
	2	小男二人	鹽埔鄉A	:	三地門鄉A	2	
	3	小男二人	潮州鎮A	:	屏東市B	3	
	4	小男二人	新埤鄉B	:	高樹鄉A	4	
	5	小男二人	三地門鄉B	:	屏東市A	5	
	6	小男三人	屏東市B	:	新埤鄉A	6	
	7	小男三人	三地門鄉A	:	屏東市A	7	
	8	小男三人	萬丹鄉A	:	萬巒鄉A	8	
	9	小女二人	萬巒鄉A	:	屏東市A	9	
	10	小女二人	三地門鄉B	:	高樹鄉B	10	
	11	小女二人	新埤鄉B	:	屏東市B	11	
8:45	12	小女二人	三地門鄉A	:	高樹鄉A	1	
	13	小女三人	屏東市A	:	屏東市B	2	
	14	小女三人	高樹鄉A	:	高樹鄉B	3	
	15	國男二人	高樹國中	:	公正國中	4	
	16	國男二人	中正國中	:	光春國中	5	
	17	國男三人	鶴聲國中	:	滿州國中	6	
	18	國男三人	中正國中	:	高樹國中	7	
	19	國女二人	高樹國中	:	滿州國中	8	
	20	國女三人	高樹國中	:	公正國中	9	
	21	社男二人	屏東市	:	高樹鄉	10	
	22	高女二人	國立屏女	:	屏榮高中	11	
9:30	23	小男二人	萬巒鄉A	:	鹽埔鄉A	1	
	24	小男二人	高樹鄉B	:	三地門鄉A	2	
	25	小男二人	潮州鎮A	:	新埤鄉B	3	
	26	小男二人	屏東市B	:	高樹鄉A	4	
	27	小男二人	三地門鄉B	:	萬巒鄉B	5	
	28	小男三人	屏東市B	:	潮州鎮A	6	
	29	小男三人	三地門鄉A	:	萬丹鄉A	7	
	30	小男三人	屏東市A	:	萬巒鄉A	8	
	31	小女二人	萬巒鄉A	:	三地門鄉B	9	
	32	小女二人	屏東市A	:	高樹鄉B	10	
	33	小女二人	新埤鄉B	:	三地門鄉A	11	
10:15	34	小女二人	屏東市B	:	高樹鄉A	1	
	35	小女三人	屏東市A	:	新埤鄉A	2	
	36	小女三人	屏東市B	:	高樹鄉B	3	
	37	國男二人	高樹國中	:	鶴聲國中	4	
	38	國男二人	中正國中	:	滿州國中	5	
	39	國男三人	鶴聲國中	:	中正國中	6	
	40	國男三人	滿州國中	:	高樹國中	7	
	41	國女二人	高樹國中	:	屏榮高中	8	
	42	國女三人	高樹國中	:	鶴聲國中	9	
	43	社男二人	屏東市	:	高樹鄉	10	
	44	高女二人	國立屏女	:	屏榮高中	11	

比賽開始時間	比賽場次	組別	A隊	vs	B隊	比賽場地	比賽結果
11:00	45	小男二人	萬巒鄉A	:	三地門鄉A	1	
	46	小男二人	鹽埔鄉A	:	高樹鄉B	2	
	47	小男二人	潮州鎮A	:	高樹鄉A	3	
	48	小男二人	新埤鄉B	:	屏東市B	4	
	49	小男二人	屏東市A	:	萬巒鄉B	5	
	50	小男三人	新埤鄉A	:	潮州鎮A	6	
	51	小男三人	三地門鄉A	:	萬巒鄉A	7	
	52	小男三人	萬丹鄉A	:	屏東市A	8	
	53	小女二人	萬巒鄉A	:	高樹鄉B	9	
	54	小女二人	三地門鄉B	:	屏東市A	10	
	55	小女二人	新埤鄉B	:	高樹鄉A	11	
11:45	56	小女二人	三地門鄉A	:	屏東市B	1	
	57	小女三人	新埤鄉A	:	高樹鄉A	2	
	58	小女三人	屏東市A	:	高樹鄉B	3	
	59	國男二人	公正國中	:	鶴聲國中	4	
	60	國男二人	光春國中	:	滿州國中	5	
	61	國男三人	鶴聲國中	:	高樹國中	6	
	62	國男三人	中正國中	:	滿州國中	7	
	63	國女二人	滿州國中	:	屏東高中	8	
	64	國女三人	公正國中	:	鶴聲國中	9	
	65	社男二人	屏東市	:	高樹鄉	10	
66	高女二人	國立屏東	:	屏東高中	11		
13:00	67	小男二人		:		1	
	68	小男二人		:		2	
	69	小男三人		:		3	
	70	小女二人		:		4	
	71	小女二人		:		5	
	72	小女三人	新埤鄉A	:	屏東市B	6	
	73	小女三人	屏東市A	:	高樹鄉A	7	
	74	國男二人		:		8	
	75	國男二人		:		9	
13:50	76	小男二人		:		1	
	77	小男二人		:		2	
	78	小男二人		:		3	
	79	小男三人		:		4	
	80	小男三人		:		5	
	81	小女二人		:		6	
	82	小女二人		:		7	
	83	小女二人		:		8	
	84	小女三人	新埤鄉A	:	高樹鄉B	9	
	85	小女三人	屏東市B	:	高樹鄉A	10	
14:40	86	國男二人		:		1	
	87	國男二人		:		2	
	88	小男二人		:		3	
	89	小男二人		:		4	
	90	小男三人		:		5	
	91	小男三人		:		6	
	92	小女二人		:		7	
	93	小女二人		:		8	



113縣運-個人射擊輪序表-12月15日

比賽開始時間	比賽場次	組別	比賽選手	比賽場地	比賽結果	備註
8:00	1	社男組	林志勳(屏東市)	1		全部選手打2輪，以2輪成績加總排名(取3名頒獎)
	2	社男組	陳盛杰(屏東市)	2		
	3	社男組	黃儀(東港鎮)	3		
	4	社男組	古洺睿(高樹鄉)	4		
8:15	5	社男組	潘東立(高樹鄉)	1		全部選手打2輪，以2輪成績加總排名(取1名頒獎)
	6	社女組	陳安琦(屏東市)	2		
	7	社女組	楊詠蓁(屏東市)	3		
	8	社女組	鄭林金雀(東港鎮)	4		
8:30	9	高女組	吳品蓁(屏榮高中)	1		全部選手打2輪，以2輪成績加總排名(取2名頒獎)
	10	高女組	邱于馨(屏榮高中)	2		
	11	高女組	黃怡榛(國立屏女)	3		
	12	高女組	陳潔霓(國立屏女)	4		
8:45	13	國男組	陳彥綦(光春國中)	1		取前7名打第2輪，以2輪成績加總排名(取6名頒獎)
	14	國男組	陳睿泳(光春國中)	2		
	15	國男組	黎子靖(中正國中)	3		
	16	國男組	陳牧樊(大同高中)	4		
9:00	17	國男組	盧彥宇(明正國中)	1		
	18	國男組	許佑丞(高樹國中)	2		
	19	國男組	張平赫(高樹國中)	3		
	20	國男組	黃可(鶴聲國中)	4		
9:15	21	國男組	陳昱璋(鶴聲國中)	1		全部選手打2輪，以2輪成績加總排名(取5名頒獎)
	22	國女組	楊翊婕(高樹國中)	2		
	23	國女組	范薏方(高樹國中)	3		
	24	國女組	柯秉妤(至正國中)	4		
9:30	25	國女組	邱于禎(屏榮高中)	1		
	26	國女組	邱品樺(屏榮高中)	2		
	27	國女組	黃慧琄(鶴聲國中)	3		
	28	國女組	陳靚霓(鶴聲國中)	4		
9:45	29	小男組	翁夏恩(三地門鄉A)	1		全部選手打2輪，以2輪成績加總排名(取4名頒獎)
	30	小男組	柯偉翔(三地門鄉A)	2		
	31	小男組	郭育璋(屏東市A)	3		
	32	小男組	鄭珵文(屏東市B)	4		
10:00	33	小男組	黃敏丞(高樹鄉B)	1		全部選手打2輪，以2輪成績加總排名(取4名頒獎)
	34	小男組	張碩原(高樹鄉B)	2		
	35	小女組	潘許樂(三地門鄉A)	3		
	36	小女組	陳語晴(三地門鄉A)	4		
10:15	37	小女組	陳聆稹(屏東市A)	1		全部選手打2輪，以2輪成績加總排名(取4名頒獎)
	38	小女組	葉凱玲(屏東市B)	2		
	39	小女組	楊沛慈(高樹鄉B)	3		
	40	小女組	柯思涵(高樹鄉B)	4		
10:30	41	社男組	林志勳(屏東市)	1		第2輪
	42	社男組	陳盛杰(屏東市)	2		第2輪
	43	社男組	黃儀(東港鎮)	3		第2輪
	44	社男組	古洺睿(高樹鄉)	4		第2輪

比賽開始時間	比賽場次	組別	比賽選手	比賽場地	比賽結果	備註
10:45	45	社男組	潘東立 (高樹鄉)	1		第2輪
	46	社女組	陳安琦 (屏東市)	2		第2輪
	47	社女組	楊詠蓁 (屏東市)	3		第2輪
	48	社女組	鄭林金雀 (東港鎮)	4		第2輪
11:00	49	高女組	吳品蓁 (屏榮高中)	1		第2輪
	50	高女組	邱于馨 (屏榮高中)	2		第2輪
	51	高女組	黃怡榛 (國立屏女)	3		第2輪
	52	高女組	陳潔霓 (國立屏女)	4		第2輪
11:15	53	國男組		1		第2輪
	54	國男組		2		第2輪
	55	國男組		3		第2輪
	56	國男組		4		第2輪
11:30	57	國男組		1		第2輪
	58	國男組		2		第2輪
	59	國男組		3		第2輪
	60	國女組	楊翊婕 (高樹國中)	4		第2輪
11:45	61	國女組	范嘉方 (高樹國中)	1		第2輪
	62	國女組	柯秉妤 (至正國中)	2		第2輪
	63	國女組	邱于禎 (屏榮高中)	3		第2輪
	64	國女組	邱品樺 (屏榮高中)	4		第2輪
13:00	65	國女組	黃慧琄 (鶴聲國中)	1		第2輪
	66	國女組	陳靚霓 (鶴聲國中)	2		第2輪
	67	小男組	翁夏恩 (三地門鄉A)	3		第2輪
	68	小男組	柯偉翔 (三地門鄉A)	4		第2輪
13:20	69	小男組	郭育璋 (屏東市A)	1		第2輪
	70	小男組	鄭理文 (屏東市B)	2		第2輪
	71	小男組	黃敏丞 (高樹鄉B)	3		第2輪
	72	小男組	張碩原 (高樹鄉B)	4		第2輪
13:40	73	小女組	潘許樂 (三地門鄉A)	1		第2輪
	74	小女組	陳語晴 (三地門鄉A)	2		第2輪
	75	小女組	陳聆稹 (屏東市A)	3		第2輪
	76	小女組	葉凱羚 (屏東市B)	4		第2輪
14:00	77	小女組	楊沛慈 (高樹鄉B)	1		第2輪
	78	小女組	柯思涵 (高樹鄉B)	2		第2輪

# 113 年屏東縣運暨公教聯合運動會木球隊職員名單

## 一、社男

### 1、屏東市

廖文獎 王政欽

### 2、內埔鄉

黃世憲

### 3、佳冬鄉

潘又豪 吳正宇 賴君侑

### 4、來義鄉

領隊:林進生 執行教練:徐子皓  
潘志明

### 5、枋寮鄉

藍奕棠

### 6、東港鎮

洪俊廷

### 7、崁頂鄉

詹祐昇

### 8、琉球鄉

郭福信

### 9、鹽埔鄉

楊明利

### 10、屏科大

領隊:張金龍 執行教練:王信寰  
陳聲璿 陳冠翔 楊曜亦 林采韻

## 11、屏東大學

領隊:陳永森 執行教練:林新龍  
曾義翔 鄭宇洋

## 二、社女

### 1、屏東市

領隊:郭明松 執行教練:蔡正凡  
吳千卿

### 2、佳冬鄉

藍美東

### 3、屏科大

領隊:張金龍 執行教練:王信寰 管理:林秀卿  
連誼潔 柯佳宜 曾鈺淇 郭芸妍 陳羿璇 蘇郁庭 陳玉奇

### 4、屏東大學

領隊:陳永森 執行教練:林新龍  
鄒幸宜

### 5、慈惠

管理:莊翔達  
鍾玉珊 宋英伊

## 三、高男

### 1、國立屏中

執行教練:廖文獎  
張祐嘉

### 2、國立潮中

領隊:林逸文  
李冠廷 潘彥廷 吳秉原 林可恩 張聖滋

### 3、佳冬高農

領隊:林鴻源 執行教練:賴有財 管理:謝漢唐  
陳宥均 張銘佑 朱東林 余東鴻 鄭琮諺 林文璋

### 4、屏東高工

領隊:柯朝塗 執行教練:廖文獎  
凌士傑

### 5、屏北高中

領隊:林照庭 執行教練:林信成  
葉鎮銘 洪啟恩 吳冠穎

## 四、高女

### 1、佳冬高農

領隊:林鴻源      執行教練:賴有財  
陳冠伶      陳佳蓁      曾芊鳳      洪千惠

### 2、美和高中

陳虹妤

### 3、屏榮高中

領隊:李欣蔓      執行教練:廖文獎  
林湘婷

## 五、國男

### 1、陸興高中

管理:林惠群  
王秉立

### 2、美和高中

領隊:王致皓      管理:黃裕昌  
林哲謙      田祐駿

### 3、東港高中

領隊:侯淑禎      執行教練:郭福信  
陳杰杉      顏佑庭

### 4、明正國中

執行教練:廖文獎  
王詠欽      邱柏豪      鄭丞幃      徐永程

### 5、至正國中

領隊:黃賢德      執行教練:廖文獎  
劉曜麒      曾楷淵      曾宥澄      邱若淵      張子淳

### 6、鹽埔國中

領隊:陳寶郎      執行教練:林信成      管理:吳信德  
林立浚      王冠傑      謝宇閏      楊博鈞      王宏嘉      高金育      方峰駿      林立洋      王奕淳  
吳冠佑

### 7、潮州國中

領隊:林容如      執行教練:林信成  
潘立洋

## 8、東新國中

領隊:羅彥文 執行教練:郭福信  
郭承諺 蔡志安 李駿霆 楊承宇

## 9、佳冬國中

領隊:張鑑堂 執行教練:賴有財 管理:鄭力元  
曾致源 周俊佑 陳柏睿 吳偉弘 古傑華 張瑞樑 陳佳昌 賴君珽

## 10、南榮國中

領隊:張顥騰 執行教練:賴有財  
林元善

## 11、光春國中

領隊:鍾冬玉  
李金旻 李岳錚 陳浚銘

## 六、國女

### 1、明正國中

執行教練:廖文獎  
陳奕璇 張惠喬 劉家綺 張洛芸 劉永禎 王馨慧

### 2、中正國中

領隊:劉瑞富 管理:施虹名  
吳婧維

### 3、至正國中

領隊:黃賢德 執行教練:廖文獎  
李瑜欣 陳禹瑄 蕭湏恩

### 4、鹽埔國中

領隊:陳寶郎 執行教練:林信成  
鄭詠綺 李雨璇 方子柔

### 5、潮州國中

領隊:林容如 執行教練:林信成  
林欣穎 孫媛晨 陳俞岑

### 6、東新國中

領隊:羅彥文 執行教練:郭福信  
吳芷寧

### 7、佳冬國中

領隊:張鑑堂 執行教練:李湘玲 管理:鄭力元  
李沛宜 陳芄予 張雅琿 陳瑞欣 潘佳暄 張天臨 曾善如 潘雨荷 孟好晴

## 8、南榮國中

領隊:張顥騰 執行教練:賴有財  
鄭榆潔

## 七、小男 A

### 1、屏東市

領隊:馮麗珍 執行教練:潘育佳  
王冠惟 王麒睿 陳恩杰 黃楚哲

### 2、佳冬鄉

領隊:鐘敏翠 執行教練:林書怡 管理:張景惟  
張凱鈞 蘇庠銘 李昱 吳東璇 吳懿信 紀驊祐 戴逸傑 許涌桂 陳立晨  
戴銘成 賴宥叡

### 3、來義鄉

領隊:林進生 執行教練:潘志明 管理:徐子皓  
呂軍翰 方強森 曾允炫 羅宇恩 梁恩 潘泊亦 余好 鄔仁豪

### 4、枋山鄉

領隊:李明相 執行教練:李建勳, 賴俊銘  
鄭文字 柯富翔 李侑瓪 鄭彥辰 陳宥熙 陳彥鈞

### 5、東港鎮

領隊:陳寶全 執行教練:郭福信  
鄒昆樺 盧奎旭

### 6、林邊鄉

領隊:涂建平 執行教練:阮惠華 管理:邱雪霞  
鄭仲恩 阮邑宸 鄭華耕 林福雅 郭廷偉 王議霆

### 7、瑪家鄉

執行教練:王思蘋  
陳品睿 張恆誠

### 8、潮州鎮

管理:高向文  
郭育承 張晏誠 郭彥丞 陳柏愷 許洋銘

### 9、鹽埔鄉

領隊:季永明 執行教練:溫婷妤 管理:李美霞  
康筑崱 王奕翔 黃梓嘉 王勝翔 邱繼正 洪翊鑫 柯清榮

## 八、小女 A

### 1、屏東市

領隊:馮麗珍 執行教練:王靚瑜,鍾政凱  
卓雨彤 饒晨馨 黃薇凌 莊恩綺 邱筱宸 王紫伊

### 2、佳冬鄉

林鈺錚 曾詠喬 蘇若語 曾苡縵 李娜 吳羽欣 林宜萍 周芯榆 曾怡儒

### 3、來義鄉

領隊:林進生 執行教練:楊惠雯 管理:潘德偉  
余恩 溫宸卉 王璽樂 田甯 曾宇彤 湯濡瑄 許辰欣

### 4、枋山鄉

領隊:李明相 執行教練:李建勳  
鄭芯彤 張婕琳

### 5、東港鎮

領隊:陳寶全 執行教練:郭福信  
張簡伊玟

### 6、林邊鄉

領隊:黃婉玲 執行教練:吳季純  
李艾芸 阮映諭

### 7、新園鄉

領隊:陳現義 執行教練:黃瓊櫻  
詹亮彤 詹亮筠

### 8、潮州鎮

執行教練:曾淞鈞  
盧忻誼 黃綵綺 張可芯 陳宥蓁 林星羽

### 9、鹽埔鄉

領隊:季永明 執行教練:溫婷妤  
陳玟筑 楊立潔

## 九、小男 B

### 1、佳冬鄉

執行教練:丁志杰 管理:李琮儀  
李安舜 賴夏帛 蘇于喆 林達緯 湯金霖 張瑋宸 林恩宇 吳柏晨 蘇奕仲  
羅翊銘

### 2、來義鄉

領隊:林進生 執行教練:潘志明  
黃薩以努 曾恩碩 鄭亞樂 郭以勒 孫少晨



### 3、東港鎮

領隊:陳寶全 執行教練:郭福信  
陳冠宇 李岱霖 黃丞翟

### 4、林邊鄉

領隊:陳啟汪 執行教練:鄧新松 管理:洪紫瑛  
阮耀申 鄭仲祐 林祐丞 許崇仁 黃隆中 陳宥綸

## 十、小女 B

### 1、佳冬鄉

戴蔓砒 莊郁婕 林恩妍 王佳穎 劉涵梅 楊子彤 陳玥辰 張容瑄

### 2、來義鄉

領隊:林進生 執行教練:楊惠雯  
鳩冷·葛  
得芬絲

### 3、林邊鄉

領隊:曾美英 執行教練:蔡淑婷  
王梓鳳

### 4、鹽埔鄉

領隊:高珠鈴 執行教練:黃聖琮 管理:林勳健  
黃菘絜 謝佳妤 鄭允蓁 王筱妤 許庭綺 林奕辰 陳盈均

# 113 年屏東縣運暨公教聯合運動會木球比賽名單

## 一、社男

### 1、個人桿數賽

廖文獎 (屏東市)	王政欽 (屏東市)	黃世憲 (內埔鄉)	潘又豪 (佳冬鄉)
吳正宇 (佳冬鄉)	賴君侑 (佳冬鄉)	潘志明 (來義鄉)	藍奕棠 (枋寮鄉)
洪俊廷 (東港鎮)	詹祐昇 (崁頂鄉)	郭福信 (琉球鄉)	楊明利 (鹽埔鄉)
陳聲璿 (屏科大)	陳冠翔 (屏科大)	楊曜亦 (屏科大)	林采頡 (屏科大)
曾義翔 (屏東大學)	鄭宇洋 (屏東大學)		

### 2、個人球道賽

廖文獎 (屏東市)	王政欽 (屏東市)	黃世憲 (內埔鄉)	潘又豪 (佳冬鄉)
吳正宇 (佳冬鄉)	賴君侑 (佳冬鄉)	潘志明 (來義鄉)	藍奕棠 (枋寮鄉)
洪俊廷 (東港鎮)	詹祐昇 (崁頂鄉)	郭福信 (琉球鄉)	楊明利 (鹽埔鄉)
陳聲璿 (屏科大)	陳冠翔 (屏科大)	楊曜亦 (屏科大)	林采頡 (屏科大)
曾義翔 (屏東大學)	鄭宇洋 (屏東大學)		

## 二、社女

### 1、個人桿數賽

吳千卿 (屏東市)	藍美束 (佳冬鄉)	曾鈺淇 (屏科大)	郭芸妍 (屏科大)
陳羿璇 (屏科大)	陳玉奇 (屏科大)	鄒幸宜 (屏東大學)	鍾玉珊 (慈惠)
宋英伊 (慈惠)			

### 2、個人球道賽

吳千卿 (屏東市)	連誼潔 (屏科大)	柯佳宜 (屏科大)	蘇郁庭 (屏科大)
陳玉奇 (屏科大)	鄒幸宜 (屏東大學)	鍾玉珊 (慈惠)	宋英伊 (慈惠)

## 三、高男

### 1、個人桿數賽

張祐嘉 (國立屏中)	凌士傑 (屏東高工)	葉鎮銘 (屏北高中)	吳冠穎 (屏北高中)
------------	------------	------------	------------

### 2、個人球道賽

張祐嘉 (國立屏中)	張銘佑 (佳冬高農)	凌士傑 (屏東高工)	洪啟恩 (屏北高中)
吳冠穎 (屏北高中)			

### 3、雙人桿數賽

陳宥均 朱東林 (佳冬高農)(1)

葉鎮銘 洪啟恩 (屏北高中)(1)

### 4、團體桿數賽

國立潮中：李冠廷 潘彥廷 吳秉原 林可恩 張聖淞

佳冬高農：陳宥均 朱東林 余東鴻 鄭琮諺 林文璋

### 5、團體球道賽

國立潮中：李冠廷 潘彥廷 吳秉原 林可恩 張聖淞

佳冬高農：張銘佑 余東鴻 鄭琮諺 林文璋

## 四、高女

### 1、個人桿數賽

陳虹妤 (美和高中)

林湘婷 (屏榮高中)

### 2、個人球道賽

陳虹妤 (美和高中)

林湘婷 (屏榮高中)

### 3、團體桿數賽

佳冬高農：陳冠伶 陳佳蓁 曾芊鳳 洪千惠

### 4、團體球道賽

佳冬高農：陳冠伶 陳佳蓁 曾芊鳳 洪千惠

## 五、國男

### 1、個人桿數賽

王秉立 (陸興高中)

陳杰杉 (東港高中)

顏佑庭 (東港高中)

劉曜麒 (至正國中)

曾宥澄 (至正國中)

高金育 (鹽埔國中)

林立洋 (鹽埔國中)

潘立洋 (潮州國中)

郭承諺 (東新國中)

蔡志安 (東新國中)

周俊佑 (佳冬國中)

陳佳昌 (佳冬國中)

曾致源 (佳冬國中)

林元善 (南榮國中)

李金旻 (光春國中)

李岳錚 (光春國中)

陳浚銘 (光春國中)

## 2、個人球道賽

王秉立 (陸興高中)	林哲謙 (美和高中)	田祐駿 (美和高中)	王詠欽 (明正國中)
邱柏豪 (明正國中)	劉曜麒 (至正國中)	曾楷淵 (至正國中)	方峰駿 (鹽埔國中)
王奕淳 (鹽埔國中)	潘立洋 (潮州國中)	楊承宇 (東新國中)	李駿霆 (東新國中)
周俊佑 (佳冬國中)	吳偉弘 (佳冬國中)	陳佳昌 (佳冬國中)	林元善 (南榮國中)

## 3、雙人桿數賽

林哲謙 田祐駿 (美和高中)(1)	陳杰杉 顏佑庭 (東港高中)(1)
鄭丞幃 徐永程 (明正國中)(1)	邱若淵 張子淳 (至正國中)(1)
吳冠佑 王宏嘉 (鹽埔國中)(1)	蔡志安 楊承宇 (東新國中)(1)
方峰駿 高金育 (鹽埔國中)(2)	李駿霆 郭承諺 (東新國中)(2)
王奕淳 林立洋 (鹽埔國中)(3)	

## 4、團體桿數賽

鹽埔國中：林立浚 王冠傑 謝宇閔 楊博鈞 王宏嘉  
佳冬國中：陳柏睿 吳偉弘 古傑華 張瑞樑 賴君珽

## 5、團體球道賽

明正國中：王詠欽 邱柏豪 鄭丞幃 徐永程  
至正國中：曾楷淵 曾宥澄 邱若淵 張子淳  
鹽埔國中：林立浚 王冠傑 謝宇閔 楊博鈞 吳冠佑  
佳冬國中：曾致源 陳柏睿 古傑華 張瑞樑 賴君珽

## 六、國女

### 1、個人桿數賽

劉永禎 (明正國中)	吳婧維 (中正國中)	李瑜欣 (至正國中)	陳禹瑄 (至正國中)
蕭滄恩 (至正國中)	鄭詠綺 (鹽埔國中)	李雨璇 (鹽埔國中)	方子柔 (鹽埔國中)
林欣穎 (潮州國中)	陳俞岑 (潮州國中)	吳芷寧 (東新國中)	李沛宜 (佳冬國中)
曾善如 (佳冬國中)	潘雨荷 (佳冬國中)	鄭榆潔 (南榮國中)	

### 2、個人球道賽

王馨慧 (明正國中)	吳婧維 (中正國中)	李瑜欣 (至正國中)	鄭詠綺 (鹽埔國中)
孫媛晨 (潮州國中)	林欣穎 (潮州國中)	吳芷寧 (東新國中)	張天臨 (佳冬國中)
李沛宜 (佳冬國中)			

### 3、雙人桿數賽

陳奕璇 張惠喬 (明正國中)(1)  
李雨璇 方子柔 (鹽埔國中)(1)  
潘佳暄 張天臨 (佳冬國中)(1)  
劉永禎 王馨慧 (明正國中)(3)

陳禹瑄 蕭滄恩 (至正國中)(1)  
孫媛晨 陳俞岑 (潮州國中)(1)  
劉家綺 張洛芸 (明正國中)(2)

### 4、團體桿數賽

明正國中：陳奕璇 張惠喬 劉家綺 張洛芸  
佳冬國中：潘雨荷 孟好晴 陳芃予 張雅琿 陳瑞欣

### 5、團體球道賽

佳冬國中：曾善如 孟好晴 陳芃予 張雅琿 陳瑞欣

## 七、小男

### 1、個人桿數賽

黃楚哲 (屏東市 A)	吳懿信 (佳冬鄉 A)	紀驊祐 (佳冬鄉 A)	羅翊銘 (佳冬鄉 B)
林恩宇 (佳冬鄉 B)	余好 (來義鄉 A)	孫少晨 (來義鄉 B)	李岱霖 (東港鎮 B)
陳冠宇 (東港鎮 B)	鄭仲恩 (林邊鄉 A)	阮邑宸 (林邊鄉 A)	林祐丞 (林邊鄉 B)
許崇仁 (林邊鄉 B)	陳品睿 (瑪家鄉 A)	張恆誠 (瑪家鄉 A)	郭育承 (潮州鎮 A)
張晏誠 (潮州鎮 A)	洪翊鑫 (鹽埔鄉 A)	柯清榮 (鹽埔鄉 A)	

### 2、個人球道賽

王冠惟 (屏東市 A)	戴逸傑 (佳冬鄉 A)	紀驊祐 (佳冬鄉 A)	吳柏晨 (佳冬鄉 B)
蘇奕仲 (佳冬鄉 B)	鄔仁豪 (來義鄉 A)	方強森 (來義鄉 A)	孫少晨 (來義鄉 B)
鄭文宇 (枋山鄉 A)	柯富翔 (枋山鄉 A)	盧奎旭 (東港鎮 A)	鄔昆樺 (東港鎮 A)
李岱霖 (東港鎮 B)	黃丞翟 (東港鎮 B)	林福雅 (林邊鄉 A)	王議霆 (林邊鄉 A)
阮耀申 (林邊鄉 B)	鄭仲祐 (林邊鄉 B)	郭彥丞 (潮州鎮 A)	

### 3、雙人桿數賽

王麒睿 陳恩杰 (屏東市 A)	戴銘成 賴宥叡 (佳冬鄉 A)
李安舜 賴夏帛 (佳冬鄉 B)	呂軍翰 梁恩 (來義鄉 A)
鄭彥辰 陳宥熙 (枋山鄉 A)	鄔昆樺 盧奎旭 (東港鎮 A)
陳冠宇 黃丞翟 (東港鎮 B)	鄭華耕 郭廷偉 (林邊鄉 A)
黃隆中 陳宥綸 (林邊鄉 B)	陳品睿 張恆誠 (瑪家鄉 A)
陳柏愷 許洋銘 (潮州鎮 A)	洪翊鑫 柯清榮 (鹽埔鄉 A)

## 4、團體桿數賽

屏東市 A：王冠惟 王麒睿 陳恩杰 黃楚哲  
佳冬鄉 A：張凱鈞 蘇庠銘 李昱 吳東璇 許涌桂 陳立晨  
佳冬鄉 B：蘇于喆 林達緯 湯金霖 張瑋宸 林恩宇 蘇奕仲  
來義鄉 A：呂軍翰 方強森 曾允炫 羅宇恩 梁恩 潘泊亦  
來義鄉 B：黃薩以努 曾恩碩 鄭亞樂 郭以勒  
枋山鄉 A：李侑鈺 陳彥鈞 鄭文宇 柯富翔 鄭彥辰 陳宥熙  
林邊鄉 B：阮耀申 鄭仲祐 林祐丞 許崇仁 黃隆中 陳宥綸  
潮州鎮 A：郭育承 張晏誠 郭彥丞 陳柏愷 許洋銘  
鹽埔鄉 A：康策崱 王奕翔 黃梓嘉 王勝翔 邱繼正

## 5、團體球道賽

佳冬鄉 A：張凱鈞 蘇庠銘 李昱 吳東璇  
佳冬鄉 B：蘇于喆 林達緯 湯金霖 張瑋宸  
來義鄉 A：曾允炫 羅宇恩 潘泊亦 余好 鄔仁豪  
來義鄉 B：黃薩以努 曾恩碩 鄭亞樂 郭以勒  
林邊鄉 A：鄭仲恩 阮邑宸 鄭華耕 林福雅 郭廷偉  
鹽埔鄉 A：康策崱 王奕翔 黃梓嘉 王勝翔 邱繼正

## 八、小女

### 1、個人桿數賽

饒晨馨 (屏東市 A)	李娜 (佳冬鄉 A)	曾怡儒 (佳冬鄉 A)	陳玥辰 (佳冬鄉 B)
余恩 (來義鄉 A)	鳩冷·葛得芬絲 (來義鄉 B)	鄭芯彤 (枋山鄉 A)	張婕琳 (枋山鄉 A)
張簡伊玆 (東港鎮 A)	阮映諭 (林邊鄉 A)	李艾芸 (林邊鄉 A)	王梓鳳 (林邊鄉 B)
詹亮彤 (新園鄉 A)	詹亮筠 (新園鄉 A)	陳宥蓁 (潮州鎮 A)	林星羽 (潮州鎮 A)
陳玟筑 (鹽埔鄉 A)	楊立潔 (鹽埔鄉 A)	黃菘絮 (鹽埔鄉 B)	謝佳好 (鹽埔鄉 B)

### 2、個人球道賽

卓雨彤 (屏東市 A)	曾怡儒 (佳冬鄉 A)	周芯榆 (佳冬鄉 A)	張容瑄 (佳冬鄉 B)
許辰欣 (來義鄉 A)	溫宸卉 (來義鄉 A)	鳩冷·葛得芬絲 (來義鄉 B)	張簡伊玆 (東港鎮 A)
李艾芸 (林邊鄉 A)	阮映諭 (林邊鄉 A)	王梓鳳 (林邊鄉 B)	詹亮彤 (新園鄉 A)
詹亮筠 (新園鄉 A)	盧忻誼 (潮州鎮 A)		

### 3、雙人桿數賽

吳羽欣 林宜萍 (佳冬鄉 A)	楊子彤 劉涵梅 (佳冬鄉 B)
余恩 許辰欣 (來義鄉 A)	鄭芯彤 張婕琳 (枋山鄉 A)
黃綵錡 張可芯 (潮州鎮 A)	陳玟筑 楊立潔 (鹽埔鄉 A)
黃菘絮 謝佳好 (鹽埔鄉 B)	

#### 4、團體桿數賽

屏東市 A：卓雨彤 饒晨馨 黃薇凌 莊恩綺 邱筱宸 王紫伊  
佳冬鄉 A：林鈺錚 曾詠喬 曾苡縵 李娜 周芯榆 蘇若語  
佳冬鄉 B：戴蔓砮 莊郁婕 林恩妍 王佳穎 劉涵梅 張容瑄  
來義鄉 A：溫宸卉 王璽樂 田甯 曾宇彤 湯濡瑄  
潮州鎮 A：盧忻誼 黃綵綺 張可芯 陳宥蓁 林星羽  
鹽埔鄉 B：鄭允蓁 王筱妤 許庭綺 林奕辰 陳盈均

#### 5、團體球道賽

屏東市 A：黃薇凌 莊恩綺 邱筱宸 王紫伊  
佳冬鄉 A：蘇若語 林鈺錚 曾詠喬 曾苡縵  
佳冬鄉 B：戴蔓砮 莊郁婕 林恩妍 王佳穎  
來義鄉 A：王璽樂 田甯 曾宇彤 湯濡瑄  
鹽埔鄉 B：鄭允蓁 王筱妤 許庭綺 林奕辰 陳盈均

# 113年縣運暨公教運動會木球比賽秩序表

比賽時間：113年12月6、7、8日

比賽地點：屏東縣立田徑場

社男組個人球道賽：18人取6名(每組取1名進決賽)

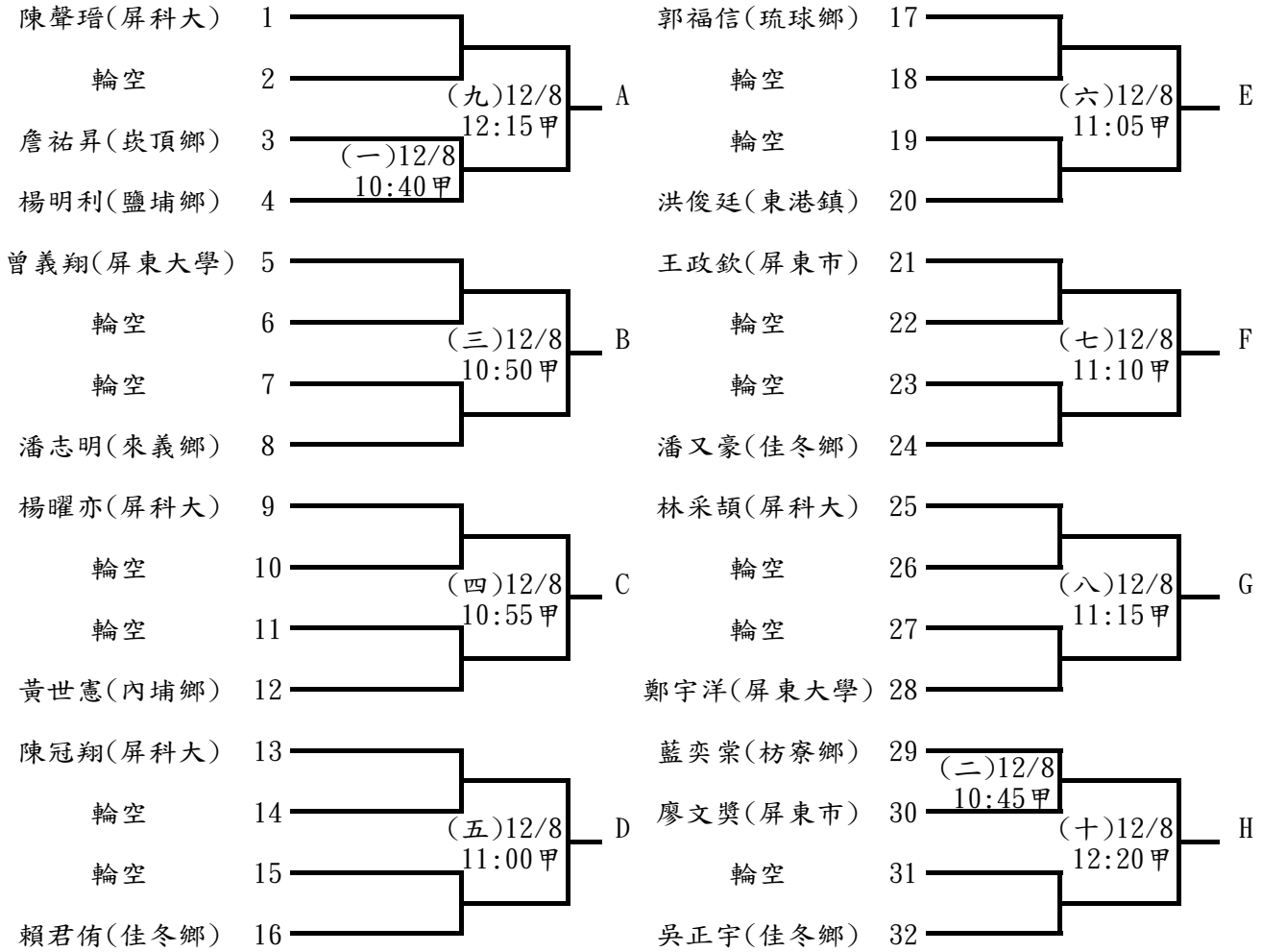

## 決賽

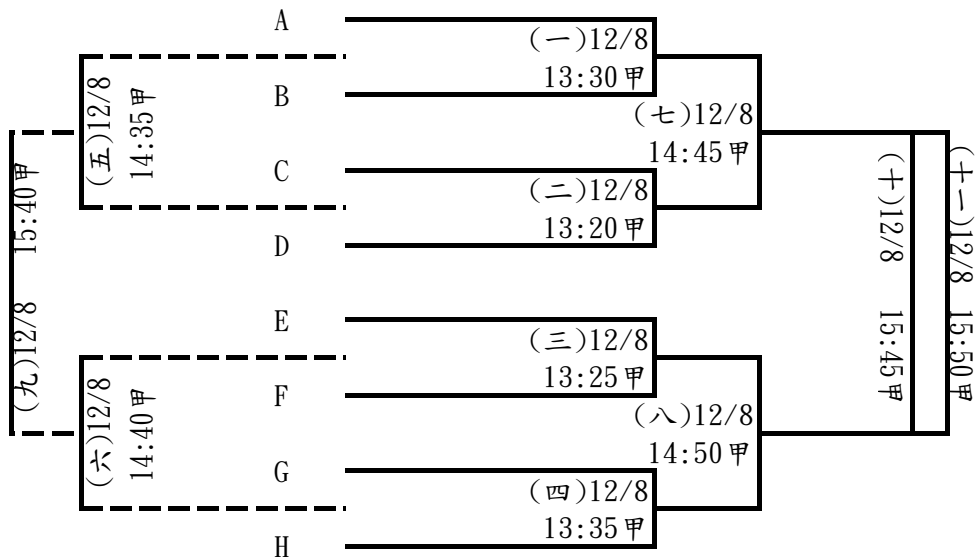



社女組個人球道賽：8人取6名

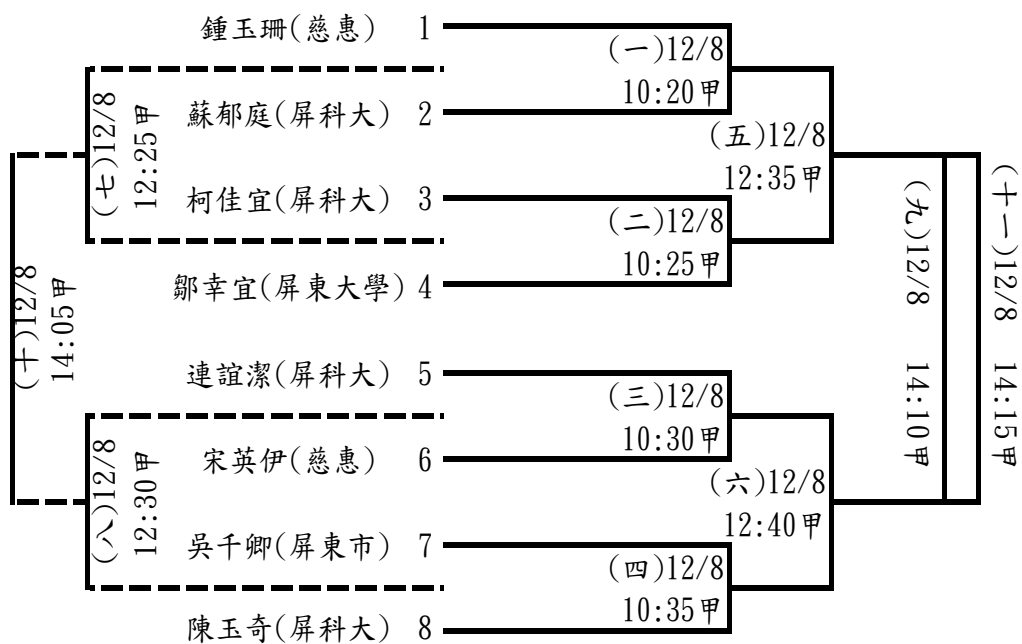

高男組個人球道賽：5人取3名

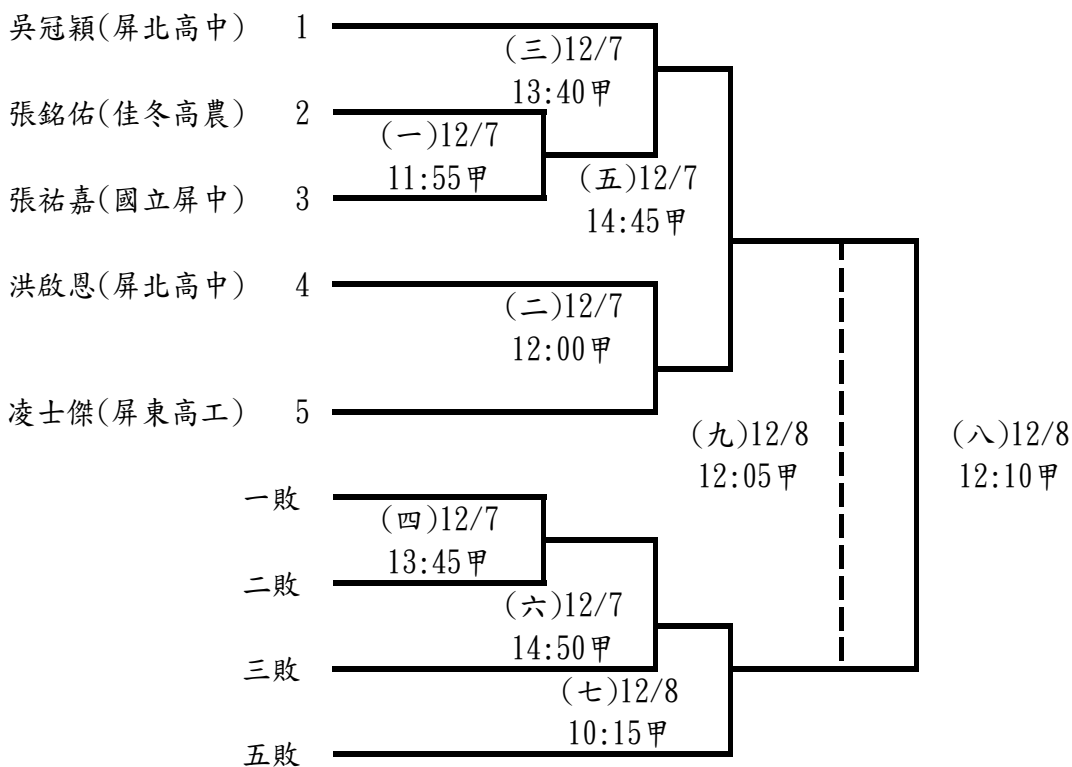

**國男組個人球道賽：16隊取6名(分4組，每組取2名進決賽)**

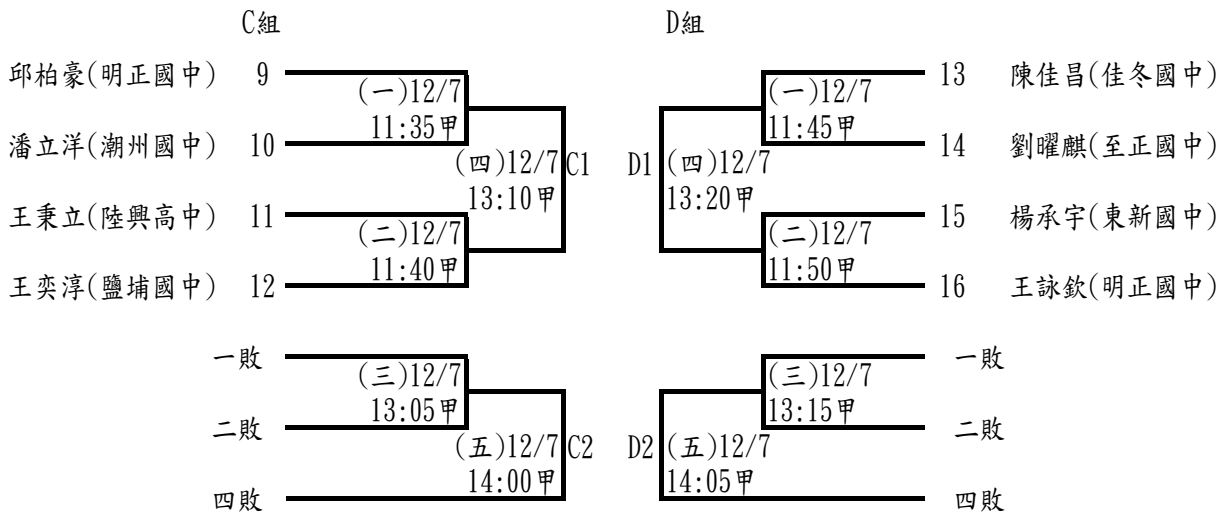
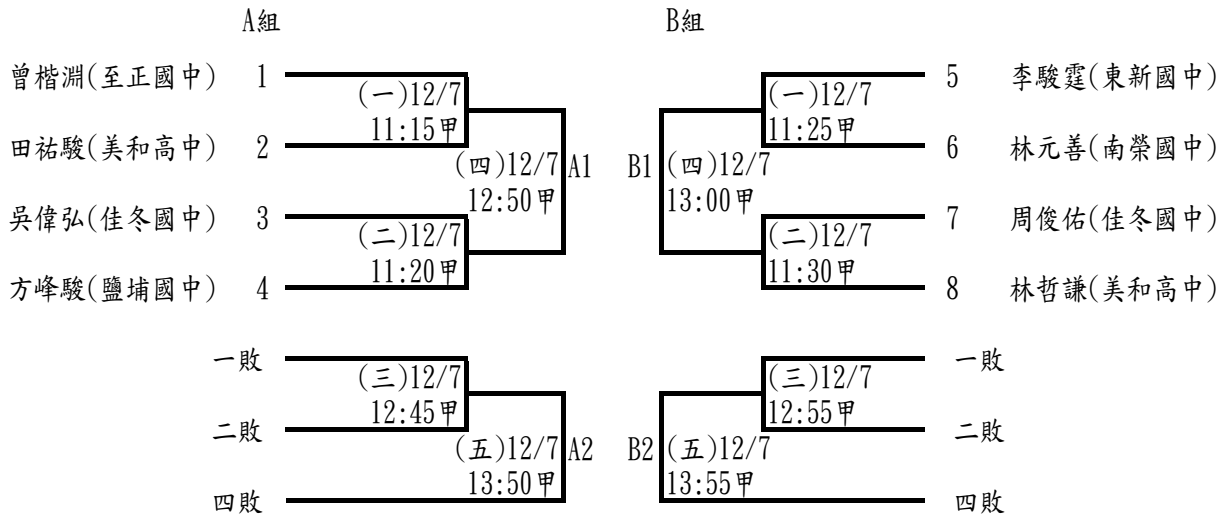

**決賽**

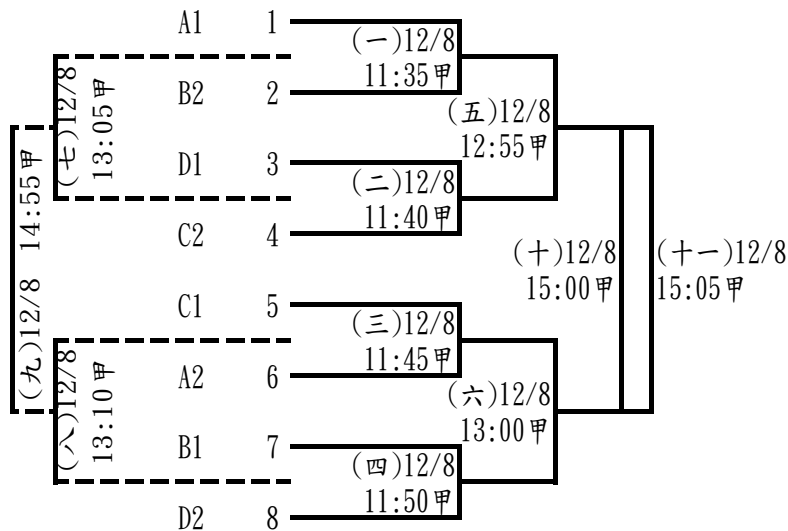

**國女組個人球道賽：9人取6名(分2組，每組取3名進決賽)**

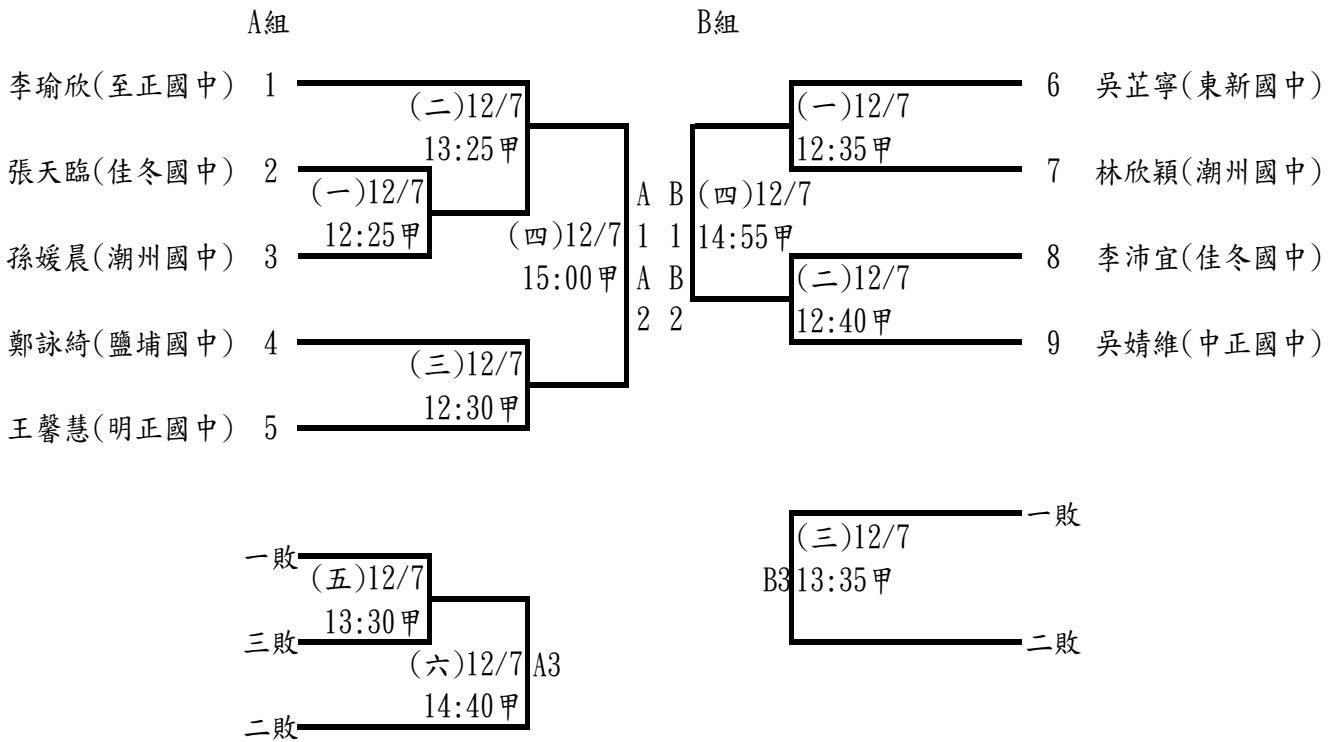

**決賽**

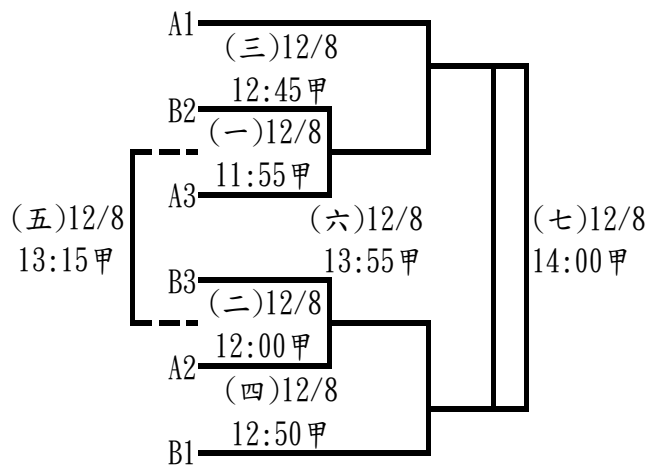

**高女組個人球道賽：2人取1名**

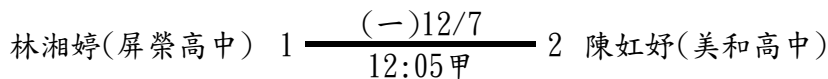

**國女組團體球道賽：1隊不比賽(佳冬國中)**

**高女組團體球道賽：1隊不比賽(佳冬高農)**

**國男組團體球道賽：4人取2名(分4組，每組取2名進決賽)**

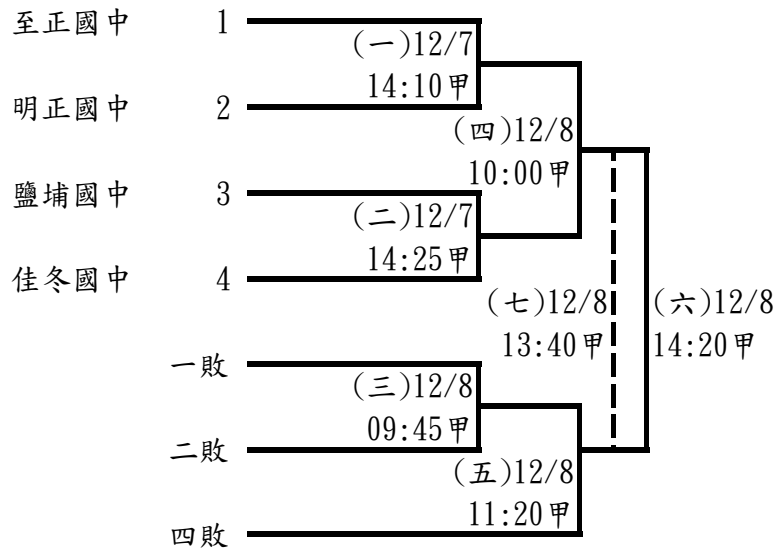

**高男組團體球道賽：2組取1名**

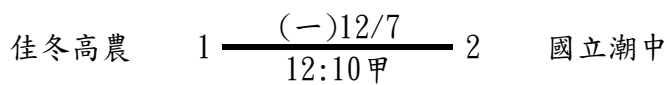

**小男組團體球道賽：6隊取4名**

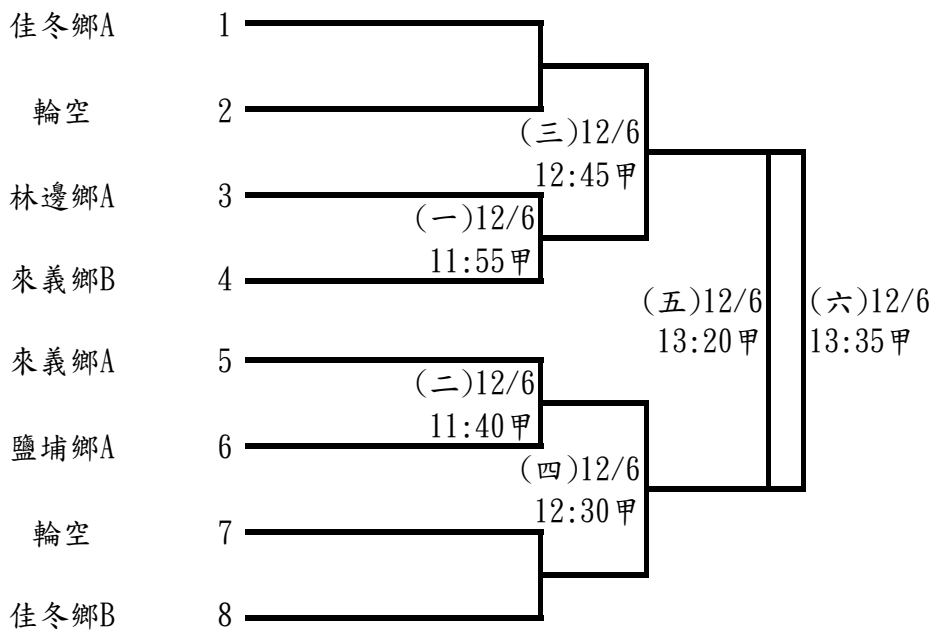

**小男組個人球道賽：19人取6名(每組取1名進決賽)**

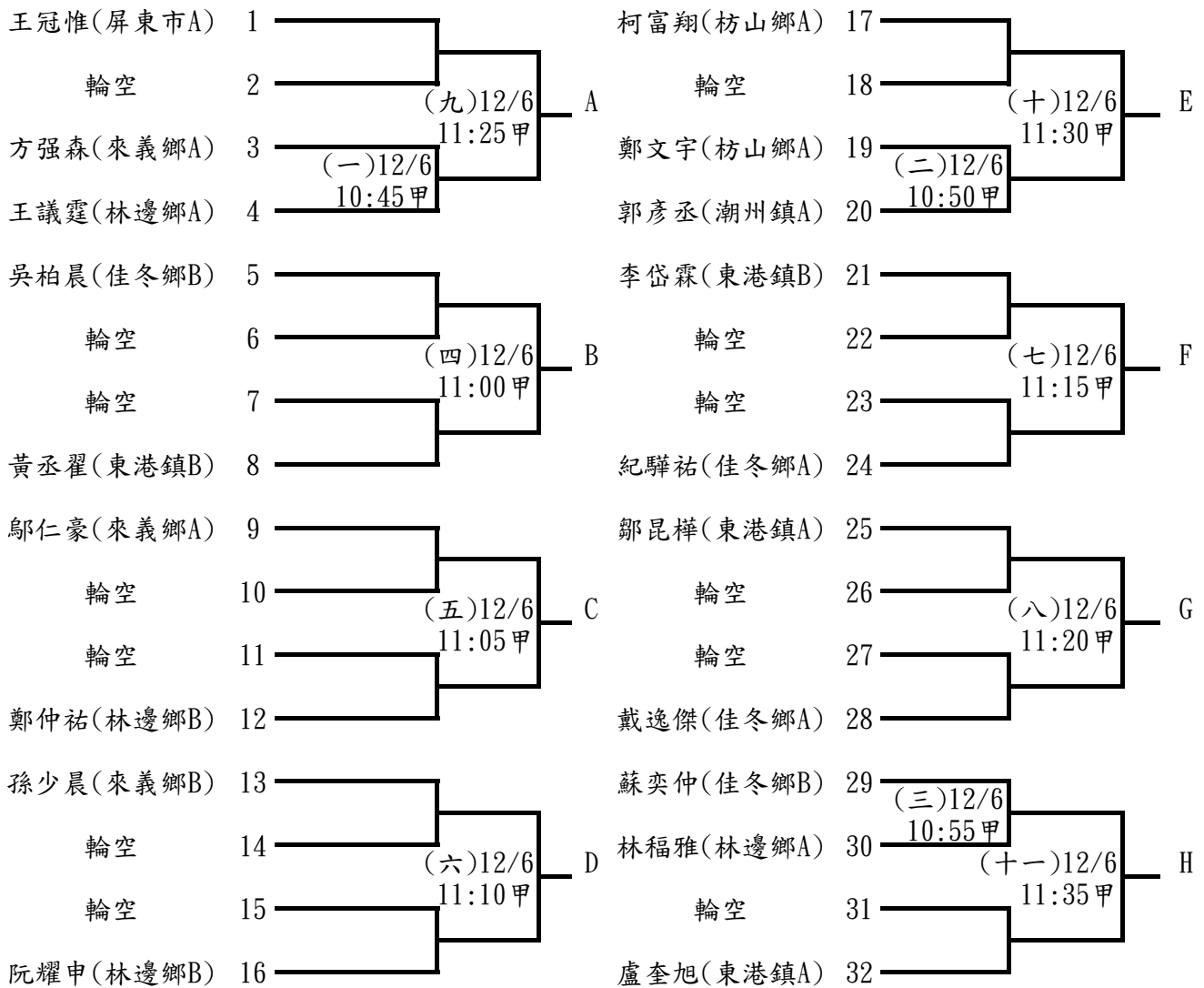

**決賽**

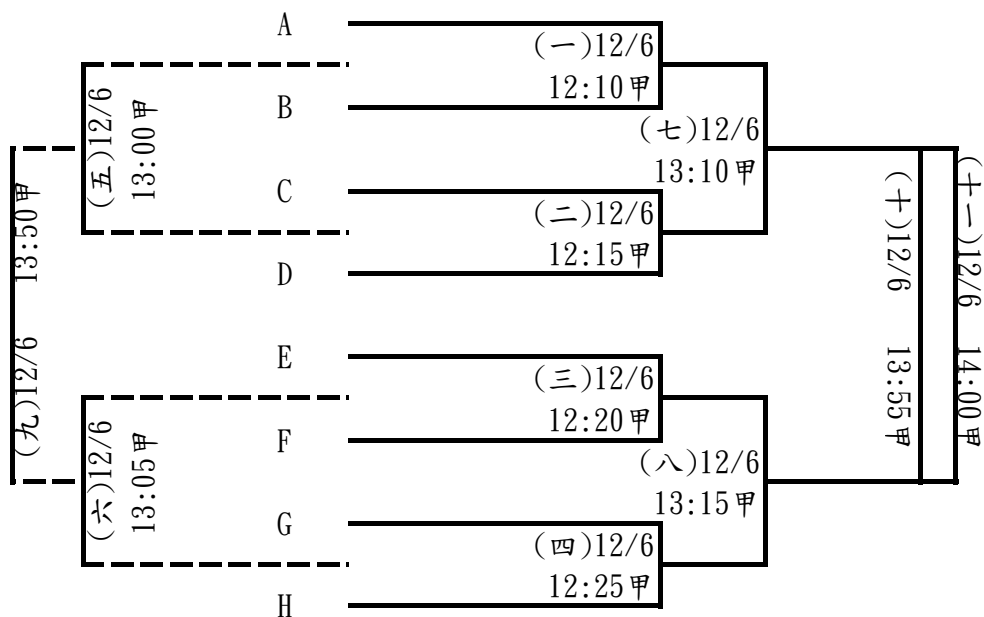

小女組個人球道賽：14人取6名

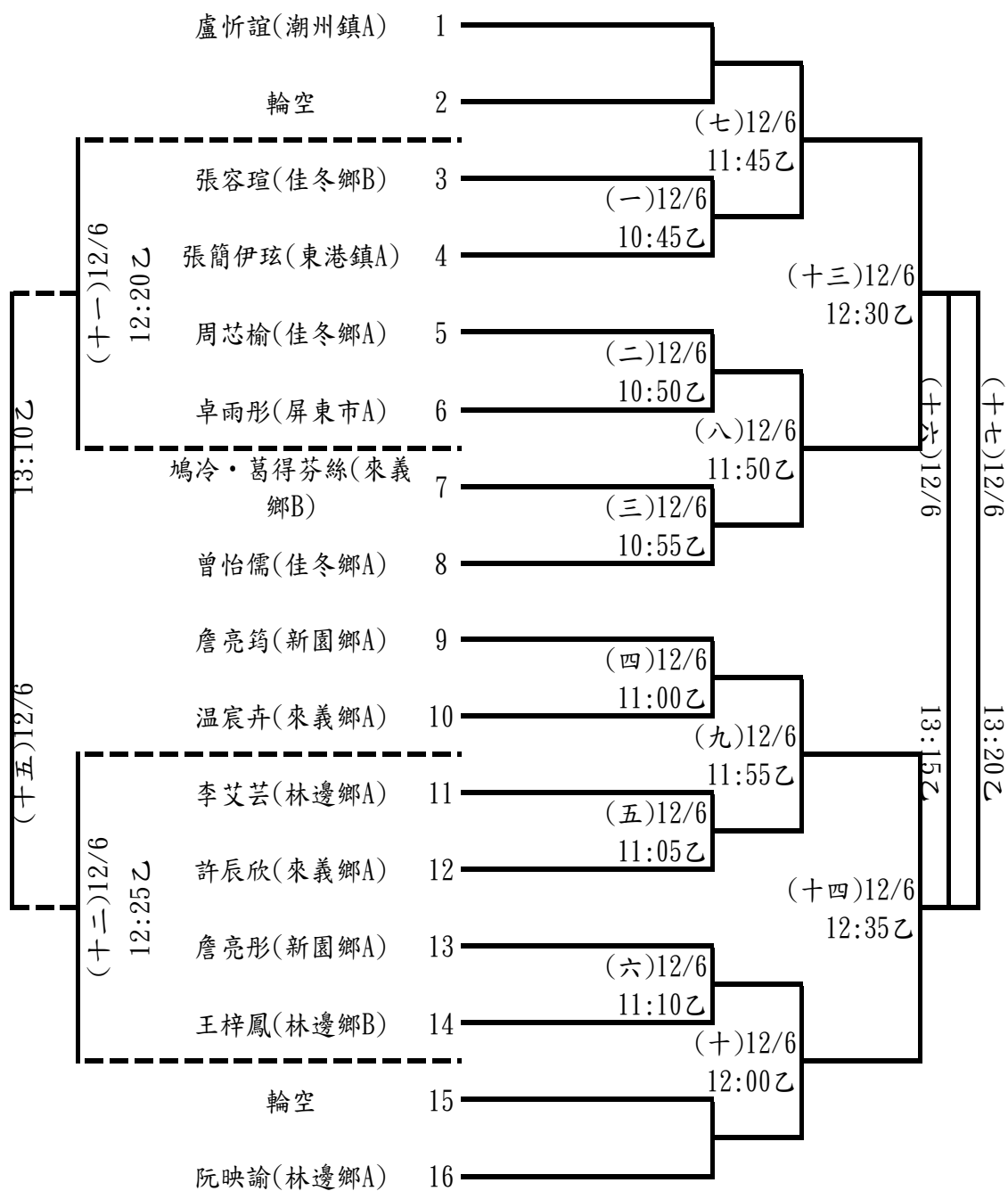

小女組團體球道賽：5隊取3名

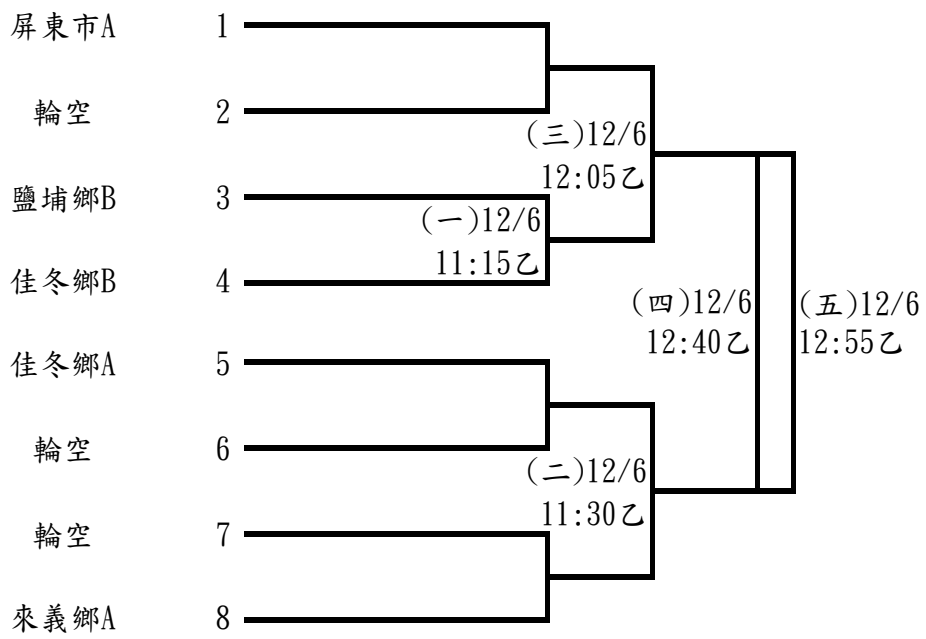

### 113 年縣運暨公教運動會桿數賽賽程表

場次：第一場		項目：小男團個桿+小女團個桿		地點：屏東縣立田徑場	日期：113 年 12 月 6 日(五)	時間：08:00
場次	球員	球員 1	球員 2	球員 3	球員 4	球員 5
第一道 08:00		張凱鈞(佳冬鄉 A)	呂軍翰(來義鄉 A)	王冠惟(屏東市 A)		
第二道 08:00		蘇庠銘(佳冬鄉 A)	方強森(來義鄉 A)	王麒睿(屏東市 A)		
第三道 08:00		李昱(佳冬鄉 A)	曾允炫(來義鄉 A)	陳恩杰(屏東市 A)		
第四道 08:00		吳東璇(佳冬鄉 A)	羅宇恩(來義鄉 A)	鄭彥辰(枋山鄉 A)		
第五道 08:00		紀驊祐(佳冬鄉 A)個	梁恩(來義鄉 A)	康策岨(鹽埔鄉 A)		
第六道 08:00		阮邑宸(林邊鄉 A)個	陳宥熙(枋山鄉 A)	王奕翔(鹽埔鄉 A)		
第七道 08:00		林鈺錚(佳冬鄉 A)	溫宸卉(來義鄉 A)	黃薇凌(屏東市 A)		
第八道 08:00		曾詠喬(佳冬鄉 A)	王璽樂(來義鄉 A)	黃綵錡(潮州鎮 A)		
第九道 08:00		曾苡縵(佳冬鄉 A)	田甯(來義鄉 A)	卓雨彤(屏東市 A)		
第十道 08:00		鄭芯彤(枋山鄉 A)個	曾宇彤(來義鄉 A)	黃宸絜(鹽埔鄉 B)個		
第十一道 08:00		周芯榆(佳冬鄉 A)	湯濡瑄(來義鄉 A)	劉涵梅(佳冬鄉 B)		
第十二道 08:00		蘇若語(佳冬鄉 A)	余恩(來義鄉 A)個	謝佳好(鹽埔鄉 B)個		



## 113 年縣運暨公教運動會桿數賽賽程表

場次：第二場		項目：小男團個桿+小女團個桿		地點：屏東縣立田徑場		日期：113 年 12 月 6 日(五)		時間：08:40	
場次	球員	球員 1	球員 2	球員 3	球員 4	球員 5			
第一道 08:40		洪翊鑫(鹽埔鄉 A)個	鄭文字(枋山鄉 A)	陳冠宇(東港鎮 B)個					
第二道 08:40		柯清榮(鹽埔鄉 A)個	柯富翔(枋山鄉 A)	潘泊亦(來義鄉 A)					
第三道 08:40		孫少晨(來義鄉 B)個	陳品睿(瑪家鄉 A)個	郭彥丞(潮州鎮 A)					
第四道 08:40		郭以勒(來義鄉 B)	李岱霖(東港鎮 B)個	陳柏愷(潮州鎮 A)					
第五道 08:40		鄭仲恩(林邊鄉 A)個	張晏誠(潮州鎮 A)*	李侑瓪(枋山鄉 A)					
第六道 08:40		陳彥鈞(枋山鄉 A)	邱繼正(鹽埔鄉 A)	黃隆中(林邊鄉 B)					
第七道 08:40		陳玟筑(鹽埔鄉 A)個	盧忻誼(潮州鎮 A)	張婕琳(枋山鄉 A)個					
第八道 08:40		楊立潔(鹽埔鄉 A)個	莊恩綺(屏東市 A)	張可芯(潮州鎮 A)					
第九道 08:40		阮映諭(林邊鄉 A)個	邱筱宸(屏東市 A)	鳩冷·葛得芬絲(來義鄉 B)個					
第十道 08:40		張簡伊玆(東港鎮 A)個	饒晨馨(屏東市 A)*	王梓鳳(林邊鄉 B)個					
第十一道 08:40		李娜(佳冬鄉 A)*	李艾芸(林邊鄉 A)個	詹亮彤(新園鄉 A)個					
第十二道 08:40		張容瑄(佳冬鄉 B)	林星羽(潮州鎮 A)*	王紫伊(屏東市 A)					

### 113 年縣運暨公教運動會桿數賽賽程表

場次：第三場		項目：小男團個桿+小女團個桿		地點：屏東縣立田徑場		日期：113 年 12 月 6 日(五)		時間：09:20	
場次	球員	球員 1	球員 2	球員 3	球員 4	球員 5			
第一道 09:20		湯金霖(佳冬鄉 B)	黃薩以努(來義鄉 B)	阮耀申(林邊鄉 B)					
第二道 09:20		張瑋宸(佳冬鄉 B)	曾恩碩(來義鄉 B)	鄭仲祐(林邊鄉 B)					
第三道 09:20		余好(來義鄉 A)個	許涌桂(佳冬鄉 A)	張恆誠(瑪家鄉 A)個					
第四道 09:20		蘇奕仲(佳冬鄉 B)	許洋銘(潮州鎮 A)	陳宥綸(林邊鄉 B)					
第五道 09:20		蘇于喆(佳冬鄉 B)	黃梓嘉(鹽埔鄉 A)	郭育承(潮州鎮 A)*					
第六道 09:20		林達緯(佳冬鄉 B)	王勝翔(鹽埔鄉 A)	許崇仁(林邊鄉 B)*					
第七道 09:20		戴蔓砒(佳冬鄉 B)	鄭允蓁(鹽埔鄉 B)	曾怡儒(佳冬鄉 A)個					
第八道 09:20		莊郁婕(佳冬鄉 B)	王筱妤(鹽埔鄉 B)	詹亮筠(新園鄉 A)個					
第九道 09:20		林恩妍(佳冬鄉 B)	許庭綺(鹽埔鄉 B)	陳宥蓁(潮州鎮 A)*					
第十道 09:20		王佳穎(佳冬鄉 B)	林奕辰(鹽埔鄉 B)						
第十一道 09:20		陳玥辰(佳冬鄉 B)個	陳盈均(鹽埔鄉 B)						
第十二道 09:20									

### 113 年縣運暨公教運動會桿數賽賽程表

場次：第四場		項目：小男團個桿+小男女雙桿		地點：屏東縣立田徑場		日期：113 年 12 月 6 日(五)		時間：10:00	
場次	球員	球員 1		球員 2		球員 3		球員 4	
第一道 10:00		吳懿信(佳冬鄉 A)個		黃楚哲(屏東市 A)*		羅翊銘(佳冬鄉 B)個			
第二道 10:00		林恩宇(佳冬鄉 B)*		林祐丞(林邊鄉 B)*					
第三道 10:00		鄭亞樂(來義鄉 B)		陳立晨(佳冬鄉 A)					
第四道 10:00	佳冬鄉 A	吳羽欣 林宜萍	來義鄉 A	余恩 許辰欣	鹽埔鄉 B	黃宸絜 謝佳妤			
第五道 10:00	佳冬鄉 B	楊子彤 劉涵梅	枋山鄉 A	鄭芯彤 張婕琳					
第六道 10:00	鹽埔鄉 A	陳玟筑 楊立潔	潮州鎮 A	黃綵綺 張可芯					
第七道 10:00	佳冬鄉 A	戴銘成 賴宥叡	枋山鄉 A	鄭彥辰 陳宥熙					
第八道 10:00	佳冬鄉 B	李安舜 賴夏帛	林邊鄉 A	鄭華耕 郭廷偉					
第九道 10:00	來義鄉 A	呂軍翰 梁恩	林邊鄉 B	黃隆中 陳宥綸					
第十道 10:00	屏東市 A	王麒睿 陳恩杰	潮州鎮 A	陳柏愷 許洋銘					
第十一道 10:00	東港鎮 A	鄒昆樺 盧奎旭	瑪家鄉 A	陳品睿 張恆誠					
第十二道 10:00	東港鎮 B	陳冠宇 黃丞翟	鹽埔鄉 A	洪翊鑫 柯清榮					

## 113 年縣運暨公教運動會桿數賽賽程表

場次：第一場		項目：國男女雙桿+高男雙桿+國男團個桿		地點：屏東縣立田徑場		日期：113 年 12 月 7 日(六)		時間：08:00	
場次	球員	球員 1		球員 2		球員 3		球員 4	
第一道 08:00		明正國中	鄭丞幃 徐永程	東新國中	蔡志安 楊承宇	鹽埔國中	吳冠佑 王宏嘉		
第二道 08:00		東港高中	陳杰杉 顏佑庭	美和高中	林哲謙 田祐駿	鹽埔國中	林立洋 王奕淳		
第三道 08:00		至正國中	邱若淵 張子淳	鹽埔國中	高金育 方峰駿	東新國中	李駿霆 郭承諺		
第四道 08:00		佳冬國中	潘佳暄 張天臨	明正國中	陳奕璇 張惠喬	鹽埔國中	李雨璇 方子柔		
第五道 08:00		潮州國中	孫媛晨 陳俞岑	明正國中	劉永禎 王馨慧				
第六道 08:00		明正國中	劉家綺 張洛芸	至正國中	陳禹瑄 蕭湏恩				
第七道 08:00		佳冬高農	陳宥均 朱東林	屏北高中	葉鎮銘 洪啟恩				
第八道 08:00		周俊佑 (佳冬國中)個		李岳錚 (光春國中)個		楊博鈞 (鹽埔國中)			
第九道 08:00		陳佳昌 (佳冬國中)個		陳浚銘 (光春國中)個		王秉立 (陸興高中)個			
第十道 08:00		曾致源 (佳冬國中)個		林元善 (南榮國中)個		潘立洋 (潮州國中)個			
第十一道 08:00		古傑華 (佳冬國中)		劉曜麒 (至正國中)個		李金旻 (光春國中)個			
第十二道 08:00		張瑞樑 (佳冬國中)		謝宇閔 (鹽埔國中)		曾宥澄 (至正國中)個			

## 113 年縣運暨公教運動會桿數賽賽程表

場次：第二場		項目：國男女團個桿+高男女團個桿		地點：屏東縣立田徑場		日期：113 年 12 月 7 日(六)		時間：09:20	
場次	球員	球員 1	球員 2	球員 3	球員 4	球員 5			
第一道 09:20		賴君珽 (佳冬國中)	林立浚 (鹽埔國中)	郭承諺 (東新國中)個					
第二道 09:20		吳偉弘 (佳冬國中)	王冠傑 (鹽埔國中)	陳柏睿 (佳冬國中)					
第三道 09:20		吳婧維 (中正國中)個	吳芷寧 (東新國中)個	孟妤晴 (佳冬國中)					
第四道 09:20		李沛宜 (佳冬國中)個	林欣穎 (潮州國中)個	潘雨荷 (佳冬國中)*					
第五道 09:20		陳瑞欣 (佳冬國中)	鄭榆潔 (南榮國中)個	張雅琿 (佳冬國中)					
第六道 09:20		曾善如 (佳冬國中)個	陳俞岑 (潮州國中)個	鄭詠綺 (鹽埔國中)個					
第七道 09:20		張祐嘉 (國立屏中)個	吳冠穎 (屏北高中)個	鄭琮諺 (佳冬高農)					
第八道 09:20		林文璋 (佳冬高農)	葉鎮銘 (屏北高中)個	潘彥廷 (國立潮中)					
第九道 09:20		陳宥均 (佳冬高農)	吳秉原 (國立潮中)	凌士傑 (屏東高工)個					
第十道 09:20		朱東林 (佳冬高農)	林可恩 (國立潮中)	李冠廷 (國立潮中)					
第十一道 09:20		余東鴻 (佳冬高農)	張聖滋 (國立潮中)						
第十二道 09:20		林湘婷 (屏榮高中)個	陳虹妤 (美和高中)個						

### 113 年縣運暨公教運動會桿數賽賽程表

場次：第三場 項目：國男女團個桿		地點：屏東縣立田徑場 日期：113 年 12 月 7 日(六)			時間：10:40	
場次	球員	球員 1	球員 2	球員 3	球員 4	球員 5
第一道 10:45		李瑜欣 (至正國中)個	陳芄予 (佳冬國中)	陳奕璇 (明正國中)		
第一道 10:50		林立洋 (鹽埔國中)個	高金育 (鹽埔國中)個	陳杰杉 (東港高中)個		
第一道 10:55		蔡志安 (東新國中)個	王宏嘉 (鹽埔國中)	顏佑庭 (東港高中)個		
第一道 11:00		劉永禎 (明正國中)個	蕭湏恩 (至正國中)個	李雨璇 (鹽埔國中)個		
第一道 11:05		張惠喬 (明正國中)	陳禹瑄 (至正國中)個	張洛芸 (明正國中)		
第一道 11:10		劉家綺 (明正國中)	方子柔 (鹽埔國中)個			
第一道 11:15						
第一道 11:20						
第一道 11:25						
第一道 11:30						
第一道 11:35						
第一道 11:40						

## 113 年縣運暨公教運動會桿數賽賽程表

場次：第一場 項目：社男女個桿+國女個桿決賽 地點：屏東縣立田徑場 日期：113 年 12 月 8 日(日) 時間：08:00					
場次	球員	球員 1	球員 2	球員 3	球員 4
第一道 08:00		廖文獎 (屏東市)	吳正宇 (佳冬鄉)	郭福信 (琉球鄉)	
第二道 08:00		王政欽 (屏東市)	潘又豪 (佳冬鄉)	陳聲璿 (屏科大)	
第三道 08:00		賴君侑 (佳冬鄉)	楊明利 (鹽埔鄉)	陳冠翔 (屏科大)	
第四道 08:00		楊曜亦 (屏科大)	詹祐昇 (崁頂鄉)	黃世憲 (內埔鄉)	
第五道 08:00		林采頡 (屏科大)	曾義翔 (屏東大學)	洪俊廷 (東港鎮)	
第六道 08:00		潘志明 (來義鄉)	鄭宇洋 (屏東大學)	藍奕棠 (枋寮鄉)	
第七道 08:00		藍美東 (佳冬鄉)	宋英伊 (慈惠)	陳羿璇 (屏科大)	
第八道 08:00		吳千卿 (屏東市)	陳玉奇 (屏科大)	鍾玉珊 (慈惠)	
第九道 08:00		曾鈺淇 (屏科大)	鄒幸宜 (屏東大學)	郭芸妍 (屏科大)	
第十道 08:00		國女預賽第 12 名	國女預賽第 11 名	國女預賽第 10 名	
第十一道 08:00		國女預賽第 9 名	國女預賽第 8 名	國女預賽第 7 名	
第十二道 08:00		國女預賽第 6 名	國女預賽第 5 名	國女預賽第 4 名	

### 113 年縣運暨公教運動會桿數賽賽程表

場次：第二場      項目：國女個桿決賽+國男個桿決賽      地點：屏東縣立田徑場      日期：113 年 12 月 8 日(日)      時間：09:20					
場次	球員	球員 1	球員 2	球員 3	球員 4
第一道 09:20		國女預賽第 3 名	國女預賽第 2 名	國女預賽第 1 名	
第一道 09:25		國男預賽第 12 名	國男預賽第 11 名	國男預賽第 10 名	
第一道 09:30		國男預賽第 9 名	國男預賽第 8 名	國男預賽第 7 名	
第一道 09:35		國男預賽第 6 名	國男預賽第 5 名	國男預賽第 4 名	
第一道 09:40		國男預賽第 3 名	國男預賽第 2 名	國男預賽第 1 名	
第一道 09:45					



# 113 年屏東縣運暨公教聯合運動會民俗體育隊職員名單

## 一、社男

### 1、內埔鄉

執行教練:王慶璋

王聖閔

### 2、萬丹鄉

林維禮

### 3、屏東大學

領隊:陳永森 執行教練:李宗訓

柯禹安

## 二、高男-扯鈴 A

### 1、屏東高工

領隊:柯朝塗 執行教練:張育堂

陳重邑

## 三、高男-陀螺 A

### 1、國立屏中

李宸歡

### 2、國立潮中

簡辰洋 陳樂軒

### 3、屏榮高中

領隊:李欣蔓 執行教練:朱斌孝

潘弘哲

### 4、屏東高工

領隊:柯朝塗 執行教練:張簡錦治

陳沿星 王為勛 邵祥賢

## 四、高男-陀螺 B

### 1、國立潮中

黃唯安 黃唯帆

## 2、屏東高工

領隊:柯朝塗 執行教練:張簡錦治  
胡宇潔 洪偉荏

## 五、高女-扯鈴 A

### 1、屏榮高中

領隊:李欣蔓  
戴于瑄

## 六、高女-陀螺 A

### 1、國立潮中

劉昫真

### 2、屏榮高中

領隊:李欣蔓 執行教練:朱斌孝  
潘佳惠

### 3、屏東高工

領隊:柯朝塗 執行教練:張簡錦治  
黃鈺潔

### 4、屏北高中

領隊:林照庭 執行教練:羅嫻  
潘俐婷

## 七、國男-扯鈴 A

### 1、枋寮高中

領隊:陳科名 執行教練:楊淑女  
陳子安

### 2、公正國中

領隊:鄭雅靜 管理:王麗婷  
陳彥名

### 3、長治國中

領隊:許瑞林 執行教練:鄭昆明  
邱翊恩 蔡子揚

### 4、潮州國中

領隊:林容如 執行教練:王聖閔  
官承濠 簡玉坤

## 5、萬巒國中

領隊:陳朝賢

潘彥程 潘忠綱

## 6、南榮國中

領隊:張顥騰 執行教練:傅居幹

陳昱賢

## 八、國男-扯鈴 B

### 1、公正國中

領隊:鄭雅靜 管理:王麗婷

王睿騰

### 2、潮州國中

領隊:林容如 執行教練:王聖閔

林啟元 張恩齊

## 九、國男-跳繩 A

### 1、明正國中

張睿群

### 2、中正國中

領隊:劉瑞富 執行教練:林谷維

劉子睿

### 3、鶴聲國中

領隊:陳亮谷 執行教練:蔡雅如

曾鼎鈺

## 十、國男-跳繩 B

### 1、明正國中

何于安

### 2、中正國中

領隊:劉瑞富 執行教練:林谷維

王證菩 鍾季剛 黃旭均

## 十一、國男-陀螺 A

### 1、潮州國中

領隊:林容如 執行教練:葉文雄  
簡壬坤 林啟元 張恩齊 陳松賢 謝明璋

### 2、南榮國中

領隊:張顥騰 執行教練:陳玉梅  
黃睿宇

### 3、萬新國中

領隊:劉文宗 執行教練:鄭勇成  
陳澤民 鄧辰名 黃嘉祐 李昱賢 蔡承恩

## 十二、國男-陀螺 B

### 1、潮州國中

領隊:林容如 執行教練:葉文雄  
官承濠

### 2、萬新國中

領隊:劉文宗 執行教練:鄭勇成  
陳可軒 黃博笙 李亞宸 林文成 黃宇成

## 十三、國女-扯鈴 A

### 1、美和高中

領隊:王致皓 執行教練:張簡錦治  
黃筠婷 黃筠筑

### 2、公正國中

領隊:鄭雅靜 管理:王麗婷  
李昀潔 朱歆渝

## 十四、國女-扯鈴 B

### 1、公正國中

領隊:鄭雅靜 管理:王麗婷  
林姿誼 鄭子翎 鄧煒昀

## 十五、國女-跳繩 A

### 1、屏榮高中

領隊:李欣蔓 執行教練:黃孟元  
康亞薰

## 2、明正國中

方顛甄 許晏瑜 錢怡彤

## 3、中正國中

執行教練:林谷維

蔡佩彤 巫沁琰

## 十六、國女-跳繩 B

### 1、屏榮高中

領隊:李欣蔓 執行教練:黃孟元

陳思妤

### 2、明正國中

游貞晴 朱蕾潔 李采蓉

## 十七、國女-陀螺 A

### 1、美和高中

領隊:王致皓 執行教練:張簡錦治

戴予

### 2、崇文國中

領隊:黃慧瑄 執行教練:林玉涓

吳怡婷 周紫翎

### 3、潮州國中

領隊:林容如 執行教練:葉文雄

祝心蕾

### 4、南榮國中

領隊:張顛騰 執行教練:張簡錦治

王暄喬

### 5、萬新國中

領隊:劉文宗 執行教練:胡雅婷

林歆霖 陳沛瑜 劉鈺靜 林家羽 黃靖月

## 十八、國女-陀螺 B

### 1、萬新國中

領隊:劉文宗 執行教練:胡雅婷

許虹瑩 黃姿怡 黃慧晴 余侑紋 蔡云婕

## 十九、小男-扯鈴 A

### 1、屏東市

陳星浩 林奕騰

### 2、里港鄉

領隊:李秉穆 執行教練:鐘惠齡

陳律安 洪僑濠

### 3、林邊鄉

領隊:廖淑珍 執行教練:劉筱靜

張勝維 張尚恩

### 4、長治鄉

執行教練:安德文

彭鏡弛

### 5、崁頂鄉

領隊:郭希得 執行教練:周美玲,蕭婷宜

陳柏安 黃振維 陳子升 陳竑均 陳宥廷 周佳睿 潘漢裕

### 6、萬巒鄉

領隊:李文欽 執行教練:陳幸革

宋冠緯 潘泓宇 潘尚楷 潘宥丞 張智鈞 潘宗彥

### 7、滿州鄉

管理:莊尚霖

邱正耀 潘承祐

### 8、潮州鎮

領隊:謝相如 執行教練:王聖閔 管理:劉漢宗

官政愷 鍾裕崎 鍾裕星 李定恩 涂睿逸 涂楷煜

## 二十、小男-扯鈴 B

### 1、林邊鄉

執行教練:楊哲淵

吳侑威 陳祈安

### 2、潮州鎮

領隊:謝相如 執行教練:王聖閔 管理:劉漢宗

黃品皓 鍾以謙 許芳誠 陳宥均 蔡駿杰 蔡駿庠 李東宸 李璿彬 陳郁昌

## 二十一、小男-跳繩 A

### 1、屏東市

領隊:洪詩雅 執行教練:李鈺洋  
秦濂翟 洪宸葳

### 2、長治鄉

領隊:黃建榮 執行教練:陳俊宏  
高宥歲 董宥葳

## 二十二、小男-跳繩 B

### 1、屏東市

領隊:蘇慶昌 執行教練:蔡雅如  
傅浩翔 陳庠逸 徐智揚

### 2、長治鄉

領隊:黃建榮 執行教練:陳俊宏  
俞辰星 林子鈞

## 二十三、小男-陀螺 A

### 1、佳冬鄉

胡祐誠 林星辰

### 2、萬巒鄉

執行教練:蔡桂櫻  
黃家寶 高翊硯 廖郡宏 潘宥歲

## 二十四、小男-陀螺 B

### 1、佳冬鄉

楊于樂

### 2、萬巒鄉

潘辰睿 胡子蘇 陳宏澤

## 二十五、小女-扯鈴 A

### 1、屏東市

執行教練:張育崇  
王虹宓 許芷綺

## 2、里港鄉

領隊:李秉穆 執行教練:鐘惠齡  
黃珮涵 林意焄

## 3、林邊鄉

領隊:廖淑珍 執行教練:劉筱靜  
吳依韻 蘇于庭

## 4、長治鄉

執行教練:黃學瑛  
邱政菁

## 5、崁頂鄉

領隊:郭希得 執行教練:吳貞蓉  
金潘柔晴 鄧允茜 許芷阡

## 6、新園鄉

領隊:楊司維 執行教練:薛怡芬 管理:陳美倫  
黃芷薇 方禹晴 方婕禕 方儀欣 陳珈鈺 陳佳佩

## 7、滿州鄉

領隊:宋佩陵 執行教練:黃龍祥  
潘胡寶林 柯曉雯

## 8、潮州鎮

領隊:謝相如 執行教練:王聖閔 管理:劉漢宗  
簡婕君 鍾昀芝 潘衣琪 黃巧昕 涂麻菲 許芄榕 蔡旻芯 王瀟翊 李毓如

## 9、鹽埔鄉

領隊:高珠鈴 執行教練:許雅鈴 管理:李鴻瑞  
李悅慈 郭思婷 丁翊晴 曾葦甯 廖宥甯 潘芷晴 李宥靚

## 二十六、小女-扯鈴 B

### 1、屏東市

執行教練:張育棠  
顏彤芯 陳僑好

### 2、林邊鄉

執行教練:楊哲淵  
謝沁芳 蘇詠晴

### 3、新園鄉

領隊:楊司維 執行教練:張憲良  
陳彥孜 陳佳伶 黃郁甯 陳言妃 蔡宜珊 陳亭諭 洪宸瑜



#### 4、潮州鎮

領隊:謝相如 執行教練:王聖閔 管理:劉漢宗  
王映茹 李沛翎 陳宛郁 江芯妤 廖乙凡 田禕蔓 張資婕 朱元甯 曾芯榆

#### 5、鹽埔鄉

領隊:高珠鈴 執行教練:許雅鈴  
林羿炆 林昕霏 黃玉珍

### 二十七、小女-跳繩 A

#### 1、屏東市

領隊:許良瑋 執行教練:張瑋玲,黃孟元 管理:林靜芸  
林岑聿 李沛錚 傅翊晴 黃莘甯 李沛恩 李沅灃 王榆晴 吳奕萱 蘇邑蓁  
蔡沁真 張岳 顏宇彤 張芷容

#### 2、長治鄉

領隊:黃建榮 執行教練:丁增銓  
張紫綺

### 二十八、小女-跳繩 B

#### 1、屏東市

領隊:黃繼緯 執行教練:林姿吟,鄭鈺清 管理:李郁美  
錢佩含 高詠恩 賴葛安 徐瑋璘 岳米娜 鄭湘屏 柳孜宸 吳奕萱 黃楷庭  
陳宣霓 李棠 龔璫菲 顏如均

#### 2、長治鄉

領隊:黃建榮 執行教練:丁增銓  
邱韻容 張旻棋

### 二十九、小女-陀螺 A

#### 1、萬巒鄉

執行教練:謝峯魁  
潘芊廷

#### 2、潮州鎮

領隊:謝相如 管理:劉漢宗  
陳沅菱

### 三十、小女-陀螺 B

#### 1、萬巒鄉

執行教練:吳悅慈  
潘思嘉

# 113 年屏東縣運暨公教聯合運動會民俗體育比賽名單

## 一、社男

### 1、扯鈴個人賽

王聖閔（內埔鄉）      林維禮（萬丹鄉）      柯禹安（屏東大學）

## 二、高男-扯鈴

### 1、扯鈴個人賽

陳重邑（屏東高工 A）

## 三、高男-陀螺

### 1、陀螺個人賽

簡辰洋（國立潮中 A）      黃唯安（國立潮中 B）      潘弘哲（屏榮高中 A）      陳沿星（屏東高工 A）

李宥叡（國立屏中 A）

### 2、陀螺雙人賽

陳樂軒 簡辰洋（國立潮中 A）

黃唯帆 黃唯安（國立潮中 B）

王為勛 邵祥賢（屏東高工 A）

胡宇潔 洪偉荏（屏東高工 B）

## 四、高女-扯鈴

### 1、扯鈴個人賽

戴于瑄（屏榮高中 A）

## 五、高女-陀螺

### 1、陀螺個人賽

劉昫真（國立潮中 A）      潘佳惠（屏榮高中 A）      黃鈺潔（屏東高工 A）      潘俐婷（屏北高中 A）

## 六、國男-扯鈴

### 1、扯鈴個人賽

陳子安（枋寮高中 A）      陳彥名（公正國中 A）      王睿騰（公正國中 B）      邱翊恩（長治國中 A）

官承濠（潮州國中 A）      張恩齊（潮州國中 B）      潘彥程（萬巒國中 A）      陳昱賢（南榮國中 A）

## 2、扯鈴雙人賽

蔡子揚 邱翊恩 (長治國中 A)  
林啟元 張恩齊 (潮州國中 B)

簡壬坤 官承濠 (潮州國中 A)  
潘忠綱 潘彥程 (萬巒國中 A)

## 七、國男-跳繩

### 1、跳繩個人花式賽

張睿群 (明正國中 A) 何于安 (明正國中 B) 劉子睿 (中正國中 A) 黃旭均 (中正國中 B)  
曾鼎鈺 (鶴聲國中 A)

### 2、跳繩雙人花式賽

王證菩 鍾季剛 (中正國中 B)

## 八、國男-陀螺

### 1、陀螺個人賽

簡壬坤 (潮州國中 A) 官承濠 (潮州國中 B) 黃睿宇 (南榮國中 A) 陳澤民 (萬新國中 A)  
陳可軒 (萬新國中 B)

### 2、陀螺雙人賽

林啟元 張恩齊 (潮州國中 A) 鄞辰名 黃嘉祐 (萬新國中 A)  
黃博笙 李亞宸 (萬新國中 B)

### 3、陀螺四人團體賽

潮州國中 A：陳松賢 謝明璋 簡壬坤 林啟元 張恩齊  
萬新國中 A：陳澤民 李昱賢 蔡承恩 鄞辰名 黃嘉祐  
萬新國中 B：林文成 黃宇成 陳可軒 黃博笙 李亞宸

## 九、國女-扯鈴

### 1、扯鈴個人賽

黃筠婷 (美和高中 A) 李昀潔 (公正國中 A) 林姿誼 (公正國中 B)

## 2、扯鈴雙人賽

黃筠筑 黃筠婷 (美和高中 A)  
鄭子翎 鄧煒昀 (公正國中 B)

朱歆渝 李昀潔 (公正國中 A)

## 十、國女-跳繩

### 1、跳繩個人花式賽

康亞薰 (屏榮高中 A) 陳思妤 (屏榮高中 B) 錢怡彤 (明正國中 A) 李采蓉 (明正國中 B)  
蔡佩彤 (中正國中 A)

### 2、跳繩雙人花式賽

方顛甄 許晏瑜 (明正國中 A) 游貞晴 朱蕾潔 (明正國中 B)  
巫沁玳 蔡佩彤 (中正國中 A)

## 十一、國女-陀螺

### 1、陀螺個人賽

戴予 (美和高中 A) 祝心蕾 (潮州國中 A) 王暄喬 (南榮國中 A) 林歆霖 (萬新國中 A)  
許虹瑩 (萬新國中 B)

### 2、陀螺雙人賽

吳怡婷 周紫翎 (崇文國中 A) 劉鈺靜 林家羽 (萬新國中 A)  
黃姿怡 黃慧晴 (萬新國中 B)

### 3、陀螺四人團體賽

萬新國中 A: 陳沛瑜 黃靖月 林歆霖 劉鈺靜 林家羽  
萬新國中 B: 余侑紋 蔡云婕 許虹瑩 黃姿怡 黃慧晴

## 十二、小男-扯鈴

### 1、扯鈴個人賽

洪僑濠 (里港鄉 A) 彭鏡弛 (長治鄉 A) 陳柏安 (崁頂鄉 A) 官政愷 (潮州鎮 A)  
陳宥均 (潮州鎮 B)

### 2、扯鈴雙人賽

陳星濤 林奕騰 (屏東市 A) 陳律安 洪僑濠 (里港鄉 A)  
張勝維 張尚恩 (林邊鄉 A) 吳侑威 陳祈安 (林邊鄉 B)

陳宥廷 周佳睿 (崁頂鄉 A)  
邱正耀 潘承祐 (滿州鄉 A)  
蔡駿杰 蔡駿庠 (潮州鎮 B)

宋冠緯 潘泓宇 (萬巒鄉 A)  
鍾裕崎 鍾裕星 (潮州鎮 A)

### 3、扯鈴團體賽

崁頂鄉 A：陳柏安 黃振維 陳子升 陳竑均 陳宥廷 周佳睿 潘漢裕  
萬巒鄉 A：潘尚楷 潘宥丞 張智鈞 潘宗彥 宋冠緯 潘泓宇  
潮州鎮 A：李定恩 涂睿逸 涂楷煜 官政愷 鍾裕崎 鍾裕星  
潮州鎮 B：李東宸 李璿彬 陳郁昌 黃品皓 鍾以謙 許芳誠

## 十三、小男-跳繩

### 1、跳繩個人花式賽

秦濂翟 (屏東市 A) 徐智揚 (屏東市 B) 高宥歲 (長治鄉 A) 俞辰星 (長治鄉 B)

### 2、跳繩雙人花式賽

秦濂翟 洪宸葳 (屏東市 A) 傅浩翔 陳庠逸 (屏東市 B)  
董宥歲 高宥歲 (長治鄉 A) 林子鈞 俞辰星 (長治鄉 B)

## 十四、小男-陀螺

### 1、陀螺個人賽

胡祐誠 (佳冬鄉 A) 楊于樂 (佳冬鄉 B) 黃家寶 (萬巒鄉 A) 潘辰睿 (萬巒鄉 B)

### 2、陀螺雙人賽

林星辰 胡祐誠 (佳冬鄉 A) 高翊硯 廖郡宏 (萬巒鄉 A)  
胡子蘇 陳宏澤 (萬巒鄉 B)

### 3、陀螺四人團體賽

萬巒鄉 A：潘宥歲 黃家寶 高翊硯 廖郡宏

## 十五、小女-扯鈴

### 1、扯鈴個人賽

邱玟菁 (長治鄉 A) 許芷阡 (崁頂鄉 A) 黃芷薇 (新園鄉 A) 陳彥孜 (新園鄉 B)  
簡婕君 (潮州鎮 A) 王映茹 (潮州鎮 B) 李悅慈 (鹽埔鄉 A) 林羿玟 (鹽埔鄉 B)

## 2、扯鈴雙人賽

王虹宓 許芷綺 (屏東市 A)  
黃珮涵 林意焄 (里港鄉 A)  
謝沁芳 蘇詠晴 (林邊鄉 B)  
方禹晴 方婕禕 (新園鄉 A)  
潘胡寶林 柯曉雯 (滿州鄉 A)  
朱元甯 曾芯榆 (潮州鎮 B)  
林昕霈 黃玉珍 (鹽埔鄉 B)

顏彤芯 陳僑妤 (屏東市 B)  
吳依韻 蘇于庭 (林邊鄉 A)  
金潘柔晴 鄧允茜 (崁頂鄉 A)  
陳佳伶 陳彥孜 (新園鄉 B)  
王靜翊 李毓如 (潮州鎮 A)  
郭思婷 丁翊晴 (鹽埔鄉 A)

## 3、扯鈴團體賽

新園鄉 A：方儀欣 陳珈鈺 陳佳佩 黃芷薇 方禹晴 方婕禕  
新園鄉 B：黃郁甯 陳言妃 蔡宜珊 陳亭諭 洪宸瑜 陳佳伶  
潮州鎮 A：鍾昀芝 潘衣琪 黃巧昕 涂麻菲 許芄榕 蔡旻芯  
潮州鎮 B：李沛翎 陳宛郁 江芯妤 廖乙凡 田禕蔓 張資婕  
鹽埔鄉 A：曾葦甯 廖宥甯 潘芷晴 李宥靚 李悅慈 郭思婷 丁翊晴

## 十六、小女-跳繩

### 1、跳繩個人花式賽

林岑聿 (屏東市 A)      錢佩含 (屏東市 B)      張紫綺 (長治鄉 A)      邱韻容 (長治鄉 B)

### 2、跳繩雙人花式賽

李沛錚 傅翊晴 (屏東市 A)      高詠恩 賴葛安 (屏東市 B)  
張旻棋 邱韻容 (長治鄉 B)

### 3、跳繩八人團體計次賽

屏東市 A：黃葦甯 李沛恩 李沅灃 王榆晴 吳奕萱 蘇邑蓁 蔡沁真 張岳 顏宇彤 張芷容  
屏東市 B：徐瑋璘 岳米娜 鄭湘屏 柳孜宸 吳奕瑩 黃楷庭 陳宣霓 李棠 龔璫菲 顏如均

## 十七、小女-陀螺

### 1、陀螺個人賽

潘芊廷 (萬巒鄉 A)      潘思嘉 (萬巒鄉 B)      陳沅菱 (潮州鎮 A)

# 113 年縣運暨公教聯合運動會民俗體育競賽秩序表

項目：民俗體育—扯鈴

日期：113 年 12 月 13 日（星期五）

地點：長治國中學生活動中心

## \*賽程表

08:30 報到檢錄

09:00 國小組 女生個人賽 8 男生個人賽 5

10:10 國中組 女生個人賽 3 男生個人賽 8

11:00 社高組 男生個人賽 4

13:30 國小組 女生雙人賽 13 男生雙人賽 9

15:20 國中組 女生雙人賽 3 男生雙人賽 4

16:00 國小組 女生六人賽 5 男生六人賽 4

項目：民俗體育—陀螺

日期：113 年 12 月 14 日（星期六）

地點：長治國中學生活動中心

## \*賽程表

08:30 報到檢錄

09:00 國小組 女生個人賽 3 男生個人賽 4

09:30 國中組 女生個人賽 5 男生個人賽 5

10:10 高中組 女生個人賽 4 男生個人賽 5

10:40 國小組 男生雙人賽 3

11:00 國中組 女生雙人賽 3 男生雙人賽 3

11:30 高中組 男生雙人賽 4

13:30 國中組 女生四人賽 2 男生四人賽 3

# 113 年縣運暨公教聯合運動會民俗體育競賽秩序表

項目：民俗體育—跳繩

日期：113 年 12 月 14 日（星期六）

地點：長治國中學生活動中心

## \*賽程表

08:30 報到檢錄

09:00 國小組 女生個人賽 4 男生個人賽 4

09:30 國中組 女生個人賽 5 男生個人賽 5

10:10 國小組 女生雙人賽 3 男生雙人賽 4

10:50 國中組 女生雙人賽 3

11:10 國小組 女生團體賽 2



# 113 年屏東縣運暨公教聯合運動會太極拳隊職員名單

## 一、社男

### 1、屏東市

邱清文 李宗哲 陳昱呈 許恒壽

### 2、東港鎮

曾世哲 白桂全 曾文芳 蔡銘振 許家騏 黃政霖 陳文桂 洪國育 蘇俊源

### 3、林邊鄉

領隊:林天龍 管理:林蔡美英  
孫明和 郭秀雄 曹瑞祐 盧慶和

### 4、長治鄉

邵偉光

### 5、南州鄉

領隊:陳溫三 管理:楊素華  
楊哲彥 萬新知

### 6、崁頂鄉

陳茂欽

### 7、新園鄉

張蜀濤

### 8、萬丹鄉

執行教練:李順香  
盧紹緯 陳清泉

### 9、潮州鎮

楊穎華

### 10、鹽埔鄉

劉羸升 郭緯麒

## 二、社女

### 1、屏東市

鄧慧柔 劉芳屏 戴芳芳 沈聖齡 阮東生 張乃月 成子駿

### 2、九如鄉

陳柏蓁

### 3、佳冬鄉

壽儀雯 陳桂香

### 4、東港鎮

陳淑華 王惇瑩 蔡馥宇 林淑珠 詹麗觀 陳麗玲 黃李美慧 曾伍素娥

### 5、林邊鄉

領隊:林天龍 執行教練:林鳳珠 管理:林蔡美英  
林碧雲 李蔡淑月 陳美麗 鄭麗卿 蔡鶯美 林端伸 林望愛 歐陽麗華 李朝蘭  
林李淑敏

### 6、南州鄉

執行教練:周劉寶貴  
張瑞琴 吳張鳳珠 劉青鸞

### 7、新園鄉

劉佩宸 林昀仟

### 8、潮州鎮

徐淑美 黃金美

### 9、鹽埔鄉

董珊嫻 王世鳳 張政英

## 三、高女

### 1、國立屏女

領隊:楊榮豐 執行教練:李順香  
鄭雅云 郭家妍 邱郁庭

### 2、屏榮高中

領隊:李欣蔓 執行教練:梁高倫  
丘子柔

## 四、國男

### 1、九如國中

領隊:謝惠如  
紀佑廷

### 2、萬巒國中

領隊:陳朝賢      執行教練:吳宇立  
謝柏諺

### 3、南榮國中

領隊:張顥騰      執行教練:何立敏  
鄭善元

## 五、小男

### 1、長治鄉

領隊:陳淑蕙      執行教練:蘇姿鳳  
王上文

### 2、新園鄉

領隊:黃斐僊      執行教練:陳怡芬      管理:魏惠鮮  
鄭亦翔      陳羽策      林彥宇      吳承恩      陳昱翔      蔡易霖      張宸諳

### 3、潮州鎮

領隊:謝相如      管理:吳玉妙  
謝柏安      謝柏樂

## 六、小女

### 1、屏東市

領隊:蔡衣珊      執行教練:張正奇  
張苜柔      張苜凌

### 2、新園鄉

領隊:吳明軍      執行教練:李函容      管理:陳美伶  
陳佳恩      何虹瑾      陳文心      張庭榛      洪梓芸      陳依廷      陳伶瑄      洪語昕      蔡亞妍

### 3、萬丹鄉

領隊:蔡沅叡      執行教練:黃達豐  
黃香菱

## 七、社會混合

### 1、屏東市

領隊:宋修雲      執行教練:白兆廉  
沈聖齡      林粵卿      林宜屏      成子駿      邱郁庭      沈聖齡      阮東生      林粵卿      張乃月  
韋慶娉

## 2、九如鄉

領隊:陳富貴      管理:楊陳美媽  
石芳綺   郭姿秀   劉淑麗   謝汶玲   張冉松

## 3、東港鎮

黃政霖   陳麗玲   詹麗觀   張祐銘   林洞穎   黃政霖   陳麗玲   詹麗觀   曾伍素娥  
林洞穎

## 4、林邊鄉

領隊:林天龍      執行教練:林鳳珠      管理:林蔡美英  
林李淑敏   蔡鶯美   鄭美珍   甘阿賞   李朝蘭   歐陽麗華

## 5、潮州鎮

領隊:林秋娥      執行教練:何立敏  
李庭香   陳朝景   陳黃麗妃   蕭振康   黃金美

## 6、南州鄉

領隊:陳溫三      執行教練:周劉寶貴      管理:楊素華  
楊哲彥   萬新知   張瑞琴   吳張鳳珠   劉青鸞

# 113 年屏東縣運暨公教聯合運動會太極拳比賽名單

## 一、社男

### 1、套路 13 式

陳昱呈 (屏東市)	許恒壽 (屏東市)	曾世哲 (東港鎮)	白桂全 (東港鎮)
曾文芳 (東港鎮)	蔡銘振 (東港鎮)	許家騏 (東港鎮)	黃政霖 (東港鎮)
郭秀雄 (林邊鄉)	曹瑞祐 (林邊鄉)	盧慶和 (林邊鄉)	邵偉光 (長治鄉)
楊哲彥 (南州鄉)	萬新知 (南州鄉)	陳茂欽 (崁頂鄉)	張蜀濤 (新園鄉)
盧紹緯 (萬丹鄉)	陳清泉 (萬丹鄉)	劉羸升 (鹽埔鄉)	

### 2、套路 37 式

陳昱呈 (屏東市)	陳茂欽 (崁頂鄉)	陳清泉 (萬丹鄉)	劉羸升 (鹽埔鄉)
-----------	-----------	-----------	-----------

### 3、套路 38 陳式

陳文桂 (東港鎮)	洪國育 (東港鎮)
-----------	-----------

### 4、套路 42 式

張蜀濤 (新園鄉)

### 5、套路 64 式

劉羸升 (鹽埔鄉)

### 6、套路 99(42 式)

白桂全 (東港鎮)	曾文芳 (東港鎮)	蔡銘振 (東港鎮)	許家騏 (東港鎮)
黃政霖 (東港鎮)	孫明和 (林邊鄉)	郭秀雄 (林邊鄉)	曹瑞祐 (林邊鄉)
盧慶和 (林邊鄉)			

### 7、套路易簡

洪國育 (東港鎮)	郭緯麒 (鹽埔鄉)
-----------	-----------

### 8、器械太極劍

邱清文 (屏東市)	陳文桂 (東港鎮)	許家騏 (東港鎮)	黃政霖 (東港鎮)
-----------	-----------	-----------	-----------

### 9、器械太極刀

曾文芳 (東港鎮)	許家騏 (東港鎮)	黃政霖 (東港鎮)	洪國育 (東港鎮)
陳清泉 (萬丹鄉)			

## 10、器械其他

蔡銘振（東港鎮）  
郭緯麒（鹽埔鄉）

萬新知（南州鄉）  
郭緯麒（鹽埔鄉）

盧紹緯（萬丹鄉）

陳清泉（萬丹鄉）

## 11、推手第一級

蘇俊源（東港鎮）

## 12、推手第三級

李宗哲（屏東市）

## 13、推手第四級

楊穎華（潮州鎮）

## 14、推手第五級

洪國育（東港鎮）

張蜀濤（新園鄉）

## 二、社女

### 1、套路 13 式

鄧慧柔（屏東市）  
張乃月（屏東市）  
王惇瑩（東港鎮）  
李蔡淑月（林邊鄉）  
張瑞琴（南州鄉）  
徐淑美（潮州鎮）

劉芳屏（屏東市）  
成子駢（屏東市）  
蔡馥宇（東港鎮）  
陳美麗（林邊鄉）  
吳張鳳珠（南州鄉）  
黃金美（潮州鎮）

戴芳芳（屏東市）  
壽儀雯（佳冬鄉）  
林淑珠（東港鎮）  
林望愛（林邊鄉）  
劉青鸞（南州鄉）

沈聖齡（屏東市）  
陳桂香（佳冬鄉）  
詹麗觀（東港鎮）  
歐陽麗華（林邊鄉）  
林昀仟（新園鄉）

### 2、套路 24 式

董珊嫻（鹽埔鄉）

### 3、套路 37 式

阮東生（屏東市）

成子駢（屏東市）

鄭麗卿（林邊鄉）

董珊嫻（鹽埔鄉）

### 4、套路 38 陳式

林碧雲（林邊鄉）

## 5、套路 64 式

蔡鶯美 (林邊鄉)

林李淑敏 (林邊鄉)

董珊嫻 (鹽埔鄉)

## 6、套路 99(42 式)

壽儀雯 (佳冬鄉)

陳淑華 (東港鎮)

曾伍素娥 (東港鎮)

蔡馥宇 (東港鎮)

詹麗觀 (東港鎮)

林端伸 (林邊鄉)

李朝蘭 (林邊鄉)

鄭麗卿 (林邊鄉)

歐陽麗華 (林邊鄉)

## 7、套路易簡

陳柏蓁 (九如鄉)

黃李美慧 (東港鎮)

劉佩宸 (新園鄉)

王世鳳 (鹽埔鄉)

張政英 (鹽埔鄉)

## 8、套路其他

李蔡淑月 (林邊鄉)

陳美麗 (林邊鄉)

林端伸 (林邊鄉)

李朝蘭 (林邊鄉)

鄭麗卿 (林邊鄉)

歐陽麗華 (林邊鄉)

## 9、器械太極劍

戴芳芳 (屏東市)

張乃月 (屏東市)

陳麗玲 (東港鎮)

詹麗觀 (東港鎮)

林李淑敏 (林邊鄉)

## 10、器械太極刀

陳桂香 (佳冬鄉)

陳麗玲 (東港鎮)

曾伍素娥 (東港鎮)

蔡馥宇 (東港鎮)

蔡鶯美 (林邊鄉)

鄭麗卿 (林邊鄉)

歐陽麗華 (林邊鄉)

黃金美 (潮州鎮)

## 11、器械其他

蔡馥宇 (東港鎮)

林碧雲 (林邊鄉)

王世鳳 (鹽埔鄉)

張政英 (鹽埔鄉)

王世鳳 (鹽埔鄉)

## 三、高女

### 1、套路 13 式

邱郁庭 (國立屏女)

### 2、套路 24 式

鄭雅云 (國立屏女)

丘子柔 (屏榮高中)

### 3、套路 37 式

郭家妍（國立屏女）

### 4、器械太極劍

鄭雅云（國立屏女）      郭家妍（國立屏女）

### 5、器械太極刀

邱郁庭（國立屏女）

### 6、器械其他

鄭雅云（國立屏女）      郭家妍（國立屏女）

## 四、國男

### 1、套路 13 式

鄭善元（南榮國中）

### 2、套路 24 式

謝柏諺（萬巒國中）

### 3、套路 37 式

紀佑廷（九如國中）

### 4、器械太極刀

謝柏諺（萬巒國中）

### 5、器械其他

紀佑廷（九如國中）

## 五、小男

### 1、套路 13 式

謝柏安（潮州鎮）      謝柏樂（潮州鎮）

### 2、套路 24 式

王上文（長治鄉）      謝柏安（潮州鎮）      謝柏樂（潮州鎮）



### 3、推手第一級

張宸諳（新園鄉）

### 4、推手第二級

蔡易霖（新園鄉）

### 5、推手第六級

陳羽策（新園鄉）

林彥宇（新園鄉）

吳承恩（新園鄉）

陳昱翔（新園鄉）

### 6、推手第九級

鄭亦翔（新園鄉）

## 六、小女

### 1、套路 13 式

黃香菱（萬丹鄉）

### 2、套路 24 式

張荷柔（屏東市）

張荷凌（屏東市）

### 3、器械其他

黃香菱（萬丹鄉）

### 4、推手第一級

洪語昕（新園鄉）

蔡亞妍（新園鄉）

### 5、推手第二級

陳依廷（新園鄉）

陳伶瑄（新園鄉）

### 6、推手第三級

洪梓芸（新園鄉）

### 7、推手第四級

張庭榛（新園鄉）

## 8、推手第五級

陳佳恩（新園鄉）          何虹瑾（新園鄉）

## 9、推手第六級

陳文心（新園鄉）

## 七、社會混合

### 1、團體套路 13 式

屏東市：沈聖齡 阮東生 林粵卿 張乃月 韋慶娉  
東港鎮：黃政霖 陳麗玲 詹麗觀 張祐銘 林泐穎  
林邊鄉：林李淑敏 鄭美珍 甘阿賞 李朝蘭 歐陽麗華  
潮州鎮：李庭香 陳朝景 陳黃麗妃 蕭振康 黃金美  
南州鄉：楊哲彥 萬新知 張瑞琴 吳張鳳珠 劉青鸞

### 2、團體套路其他

九如鄉：石芳綺 郭姿秀 劉淑麗 謝汶玲 張冉松

### 3、團體器械 32 式太極刀

屏東市：沈聖齡 林粵卿 林宜屏 成子駢 邱郁庭  
潮州鎮：李庭香 陳朝景 陳黃麗妃 蕭振康 黃金美

### 4、團體器械其他

東港鎮：黃政霖 陳麗玲 詹麗觀 曾伍素娥 林泐穎  
林邊鄉：蔡鶯美 鄭美珍 甘阿賞 李朝蘭 歐陽麗華

# 113 年縣運暨公教運動會太極拳(推手)比賽秩序表

比賽地點：屏東市大同國小(體育館)

比賽時間：113年12月14日(星期六)

<b>【乙場地】</b>		08：00～08：30 (選手報到檢錄)		
<b>【乙場地】</b>		08：20～08：50 (裁判、領隊會議)		
<b>【乙場地】</b>		08：30～08：55 (選手過磅)		
編號	比賽項目	參賽組別	比賽時間	備註
A1	定步推手(1級、3級)併級	社會(男)	09：00～16：00	2取1
A2	定步推手(4級、5級)併級	社會(男)	09：00～16：00	3取1
B3	活步推手(1級) <b>男女</b> 併級	國小(男女)	09：00～16：00	3取1
B4	活步推手(2級) <b>男女</b> 併級	國小(男女)	09：00～16：00	3取1
B5	活步推手(6級)	國小男	09：00～16：00	4取2
B6	活步推手(3級、4級)併級	國小女	09：00～16：00	2取1
B7	活步推手(5級、6級)併級	<b>國小女</b>	09：00～16：00	3取1

## ※【推手規則暨注意事項】：

- 參賽規定：國小組一律採(活步推手)，社會組一律採(定步推手)。
- 選手服裝：上衣需為短袖無領、無鈕扣，褲子需為運動長褲，鞋子需為功夫鞋、球鞋皆可。
- 禁止項目：打赤腳、單穿襪、穿釘鞋、涼鞋、拖鞋、帶戒子、帶手環、帶手錶、帶項鍊…等。
- 本賽程如有未盡事宜，得經大會決議後變更當日賽程及規則。

# 113年縣運暨公教運動會太極拳(套路)比賽秩序表

【甲場地】比賽地點：屏東市大同國小(體育館)比賽時間：113年12月14日(星期六)

選手報到(08:00)、檢錄(08:30)				
場次	比賽項目	隊數/人數	名次	預估時間
A101	團體賽-13 式、易簡太極拳	6 隊	6 取 4	09：00~09：45
A102	團體賽-32 刀、54 劍、功夫扇	4 隊	4 取 2	09：45~10：00
A103	國小男、女組-13 式太極拳	3 人	3 取 1	10：00~10：25
A104	高、國中男、女組-13 式太極拳	2 人	2 取 1	10：25~10：35
中 場 休 息(10分)				
A105	國小男、女組-24 式太極拳	5 人	5 取 3	10：45~11：00
A106	高中、國中男、女組-24 式太極拳	3 人	3 取 1	11：00~11：10
A107	國中男、國小男女混合組-器械其他	3 人	3 取 1	11：10~11：20
A108	社、高女組-器械其他(太極刀)	10 人	10 取 6	11：20~12：00
中 午 休 息 (12：00~13：10)、檢錄(13:10)				
A109	高女、國男組-37 式太極拳	2 人	2 取 1	13：20~13：30
A110	社會男子組-37 式太極拳	4 人	4 取 2	13：30~13：45
A111	社會女子組-37 式太極拳	4 人	4 取 2	13：45~14：05
A112	社會男、女組-64 式太極拳	4 人	4 取 2	14：05~14：20
A113	社會女子組-13 式太極拳(A)	7 人	7 取 5	14：20~14：50
A114	社會女子組-13 式太極拳(B)	7 人	7 取 5	14：50~15：05
A115	社會女子組-13 式太極拳(C)	8 人	8 取 6	15：05~15：35
頒 獎				15：35~16：00

# 113年縣運暨公教運動會太極拳(套路)比賽秩序表

【甲場地】比賽地點：屏東市大同國小(體育館)比賽時間：113年12月15日(星期日)

選手報到(08:00)、檢錄(08:30)				
場次	比賽項目	隊數/人數	名次	預估時間
2101	社會男子組-99(42)式太極拳	9人	9取6	09:00~09:30
A202	社會女子組-99(42)式太極拳	9人	4取2	09:30~09:50
A203	社會男子組-易簡太極拳	2人	2取1	09:50~10:00
A204	社會女子組-易簡太極拳	5人	5取3	10:00~10:20
A205	社會男、女組-陳氏38式太極拳	3人	3取1	10:20~10:35
中場休息(10分)				
A206	社會女子組-器械其他(太極棒)	7人	7取5	10:45~11:05
A207	社會男、女組-42式、24式太極拳	2人	2取1	11:05~11:15
A208	社、高女組-器械其他	5人	5取3	11:15~11:35
中午休息(12:00~13:10)、檢錄(13:10)				
A209	社、高女組-器械其他(太極劍)	7人	7取5	13:20~13:40
A210	社會男子組-器械其他	5人	5取3	13:40~13:55
A211	社會男子組-器械其他(太極刀)	6人	6取4	13:55~14:10
A212	社會男子組-器械其他(太極劍)	4人	4取2	14:10~14:25
中場休息(10分)				
A213	社會男子組-13式太極拳(A)	6人	6取4	14:35~15:00
A214	社會男子組-13式太極拳(B)	6人	6取4	15:00~15:10
A215	社會男子組-13式太極拳(C)	7人	7取5	15:10~15:35
頒獎暨閉幕典禮				15:35~16:00

# 113年屏東縣運暨公教聯合運動會趣味競賽隊職員名單

## 一、機關組

### 1、屏東市

領隊:郭惠萍 執行教練:方文良 管理:柯鴻基  
謝依如 鄭雅文 黃怡華 廖惠文 郭惠萍 鄭連發 李文瑞 柯鴻基 楊利媛  
黃瓊慧 陳錦焜 方文良 蘇進旺 王惠玲 溫信龍 郭卜壽 賴文霜 羅麗貞  
何依恬 陳彥臻

### 2、三地門鄉

領隊:曾有欽 執行教練:潘德茂 管理:杜美娟  
陳淑樺 盧聖燁 吳妙梓 陳佳筠 李巨玉 劉成章 尤道以將 江屏 楊金虎  
謝志龍 田淑娟 華秀琴 李天賞 洪秋梅 何美惠

### 3、牡丹鄉

領隊:潘壯志 執行教練:蔡重仁 管理:耶寶·賈佳法子  
潘如容 林慈恩 潘秀花 陳雅玲 杜瑋庭 郭秀英 楊雅淑 陳若雁 周凡宜  
周惠美

### 4、來義鄉

領隊:莊景星 執行教練:黃進城 管理:李泳儀  
拉法吾  
曾靖茹 蔡琪恩 絲·萊伊 洪國哲 戴慧琳 王志桀 許冠傑 黃克威 歐巧芸  
洪韻茹  
萊

### 5、東港鎮

蕭禾秦 李憲忠 郭春金 林家嘉 許癸博 蔡文勇 鄭峻升 劉曉芳 楊茹喻  
陳淑桃 洪建同 謝明建 黃靜慧 許淑美 吳秀雲 邱茂霖 林怡伶 曹豐逸  
林雅芳 陳俊哲 顏淑霞 曾如冰 孫英美 楊淑惠 張哲郡 洪嘉昌 謝淑華  
蔡沛絨 林以歆 周慧芳

### 6、長治鄉

領隊:劉寶祺 執行教練:李鎮衛  
黃欣婕 邱文玉 程舒婷 翁青緣 劉月香 趙智偉 張鳳祺 張瑞佳 楊家琳  
劉漢媛 林雅津 黃子宸 王梅鶯 吳佩勳 呂儀芳 姚詠婕 謝玉琴 黃筱玲  
林煌勝 邱郁邯 田染櫻 蘇文芳 李庭萱 邱玉紅 鍾玉珊

### 7、春日鄉

白峻杰 胡雅惠 賴梨足 黃祈恩 連貴雅 呂世豪 周宸緯 戴慧芳 卓依蓁  
涂香蘭 楊郁芳 李月珠 翁裕盛 王鵬輝 詹秀美 謝筱汝 曾秋香 林瑋青  
柳佩汝 古芸芳 王淑慎 高啟帆 宋金鳳 楊文翰 林羚 梅婷 何桂英  
陸恒慈 尤文斌 陳怡靜

## 8、泰武鄉

領隊:潘明福 管理:袁紹華

邱幸美	周美珍	董慧敏	陳玉真	高曉娟	呂瑞芳	萬憶珍	邱霄雯	卡拉依 樣·郎阿 祿
曾月蓮	林宛伶	張孟珍	劉詠華	李鉸諭	袁紹華	呂傑	吳則天	顏妤程
李愛玉	蕭凱昕	林孟仙	陳至昕	許聖玫				

## 9、瑪家鄉

領隊:羅清仁 執行教練:賴萬福 管理:陳美玲

陸庭歡	呂文雄	劉靜宜	林美鳳	鄭淑子	馮忠輝	芭坐舸.可 悠嵐	潘紹駿	陳妤婕
蘇昱達								

## 10、潮州鎮

領隊:周品全 管理:高瑞坤

朱品誼	陳怡萱	孫慈徽	蔡麗香	呂英冲	李明勳	歐佺旻	洪伊柔	賴昭蓮
黃貴珠	郭俊麟	張郁慈	王頌雅	劉芳玫	張豐麟			

## 11、霧台鄉

領隊:巴正義 執行教練:麥金龍 管理:杜玉美

蘇君浩	林翠華	呂美香	杜玉美	巴若文	柯舜耕	潘旻翰	李冠緯	高柔恩
陳潔								

## 12、教育處

領隊:楊英雪

曹有慰	花淑卿	簡紫琴	陳旻瑜	林云逸	鍾佳容	陳雅琪	翁新茹	林佳潔
李芝菁	楊茹評	謝佳穎	鍾幸蓁	林明俊	林庭竹	李佳芸	呂珈羽	陳美蓁
涂云嫻	郭潔婷	曾雪華	張瓊升	王莉婷	曾續萍	黃晴玫	江建毅	邱鳳羽

## 13、農業處

領隊:張學農 管理:林靜儀

陳宏宜	許維恆	李慧玲	謝松儒	邱云翎	林筠玫	羅靖傑	杜志強	高毓人
陳聰慧	宋秋瑩	張靖怡	陳俊圻	郭進添	謝仁杰	張世民		

## 14、城鄉發展處

領隊:王稚絜

王稚絜	陳經緯	徐惠貞	張惠屏	黃芊芳	朱怡勳	許惠霖	梁賜名	洪雅楓
溫于婷	羅凱元	方德生	丁嘉鳳	鄭美孜	郭憲政	陳玲如	謝麗雲	李亭珊
李婉慈	黃熙文							

## 15、政風處

領隊:王俊凱 管理:陳立志

王文君	徐慧君	許尹鳳	吳季璇	何乙庭	何文有	陳芳瑩	紀雅芳	張敦傑
羅永隆	廖國智	吳冠霖	施玫嫻	楊雯惠	張玥英	李則龍	余昌霖	黃欣怡

## 16、主計處

領隊:郭亭均 管理:陳幸好

陳耀輝	石富維	李芝晏	陳菀柔	劉怡昌	紀雅芹	李傑妮	廖明合	王怡雅
蕭圩珊	王韞堯	黃基瑞	洪培翊	林育琳	蔣孟君	張雅雯	陳詩雅	洪珮柔
郭文穎	林佳誼	陳昭維	高振益	余秋憶	洪佩柔	李易軒	楊雅芳	葉于華
張佳雯	曹惠雯	曹惠雯						

## 17、人事處

領隊:蔡舜宇

陳亮廷	蔡舜宇	李欣樺	黃怡菱	曹雅閔	吳昱瑩	廖佳如	蔡麗香	呂怡錚
朱冠儒	張育榕	江敏綺	吳尚諭	楊沂瑾	陳怡玲	楊耀銘		

## 18、地政處

領隊:陳錦屏 管理:張淑娟

曾士青	黃詩君	蔡佩玉	張淑娟	郭淑玲	陳盈如	江惠宜	黃于珊	林子發
蕭力修	陳政偉	許嘉元	劉俊宏	連文躍	吳志崑	何翠悅	梁淑芳	吳麗雲
戴妙倩	許惠芳	邱燕婷	劉冠君	蘇音慈	洪千惠			

## 19、行政處暨研考處

領隊:謝孟良 執行教練:李美枝 管理:王世卿

羅堃銘	林艾妍	吳佩珊	陳玩成	廖錦品	傅楨洳	陳曉芬	劉曉蕙	陳伯昇
林佳郁	陳啟昇	陳士翔	尤致皓	葉庭圻	于媛惠	徐以馨	張詠淨	楊喻文
吳雪雯	鄭哲群	廖瓊珠	洪銘宏	薛月洲	康凱翔	張瑋珊	朱欣慧	林家妘
吳建儒	楊淑芬	邱于玲						

## 20、工務處

楊培崙	蔣傑仲	徐逸揚	邱信榮	陳子澐	許舒婷	鄭雅馨	林炫忍	王惠雅
盧藝文	魯駿逸	陳雅真	蔡佳穎	徐憶雯	鄭郁潔	陳沛辰	尤延	馮秀月
蔡婷鈺	林立秉哲							

## 21、社會處

陳致嘉	黃靖	張芝菱	陳政恒	陳昱翔	黃盈惠	林品賢	鍾竺軒	林建宏
陳立堂	林妍廷	李玟	顏佑潔	林瑩蓉	謝宏偉	徐沛鉸	周鈺琦	林衣淳
林郁旻	江育萱	鄭于農	王筑瑄	陳萱依	王宜盈	林祈宏	薛稚彤	陳怡伶
吳昭瑩	曾雅怡	李沛玲						

## 22、客家事務處

領隊:李明宗處長 執行教練:何昌華 管理:陳好甄

李冠新	邱善寧	葉昭甫	林昌良	林耕平	黃雅婷	徐薇荃	鄭雅月	蔡宜櫻
溫佳真	曾子昀	鍾振平	劉怡辰	林富英	江蘭芸	陳思潔	謝智鈞	張育維
鍾秉倬	吳芹儀	謝博興						



## 23、交通旅遊處

陳靜怡	王彩旭	陳靜蘭	吳秉濤	林素娟	甘玉霜	鍾杰錄	陳妤	王嫻婕
江毓玲	楊宛璇	吳孟瑾	林佳玟	陳玉桃	蔡旻哲	李宛蓉	郭素玲	賴宜珊
陳麗羽	沈宜萱	陳心彤	黃斐聆	張庭懿	李靜綺	黃映潔	鄭伊伶	莊詠淳
韓慕沛	簡昀庭	黃雅清						

## 24、原住民處

歐和英	王海綺	華婕妤	杜曉晴	包鳳嬌	林竹君	曾美芳	陳秀珍	陳藍美華
徐嘉芸								

## 25、勞動處

楊曉菁	陳君華	林奇芳	何桂芬	林紘稼	吳欣蓁	楊小穎	林紀偉	黃忠裕
許宮蓁	劉芝岑	徐絹宜	陳如雯	陳憶婷	蔡承翰	謝鈞明	王寶泰	朱慧娟
張原誌	陳白鳳	陳昱臻	林碧蓮	胡秀卿	潘欣怡			

## 26、水利處

林純瑩	徐欣如	葉雲	陳淑芳	陳淑芳	方俞晴	許詠晴	林彥成	高慧雅
楊玉輝								

## 27、傳播處

羅麗娜	鄭雅尹	蔣季倫	李傳昇	洪智偉	張書豪	林佳慧	張雅琪	劉舒安
張碧芳								

## 28、環境保護局

領隊:宋增紅      執行教練:盧俊中      管理:余東壁

林采樺	錢湘媛	洪慈薇	盧雅婷	葉尚豐	黃靖雅	方燕玲	郭雅伶	黃聖文
陳清美								

## 29、財稅局

管理:陳煥嬪

楊詠勝	莊麗娟	楊桂靜	郭美慧	黃秋萍	吳毓純	林秀恩	蘇玉娟	丁文盛
林淑慧	蔡坤祐	蔡浣亘	沈佳興	戴維信	蔡佩吟	黃錦淑	林秀貞	楊佩萱
林彥岑	譚淑慧	曾淑琴	林怡君	林楷鈞	王心吟			

## 30、衛生局

領隊:呂孟倫      管理:許琇雯

林祐君	廖如婷	黃家羚	陳明宏	鄭雅鈞	吳亭儀	洪嘉屏	林綉純	柯伯賢
林沅沅	胡韻梅	劉月雲	林葳	陳勁華	陳雅雯	侯渝姍	黃昱瑜	黃怡萱
鄭素晴	孫靜玲							

### 31、屏東市代會

領隊:林淑香      管理:李淑玲

古富財	謝雪鳳	錢權宏	曾文章	李秀樺	嚴詠馨	李漢鐘	陳淑燕	張庭愿
林郭麗絨	李玉萍	王芬里	林仁傑	張耀文	謝乙行	洪雪鳳	林韋呈	饒怡君
林金展	李秋菊	任峻賢	邱水吉	吳漢霖	傅建雄	陳小娟	林蔚林	吳鳳爐
李燕妮	許郁欣	林淑香						

### 32、屏東縣政府長期照護處

周家寧	王敬屏	林姿吟	朱海玲	王秀玉	李恩惠	張瑗玲	邱真瑜	吳淑珍
苟玉璿								

# 113年屏東縣運暨公教聯合運動會趣味競賽比賽名單

## 一、機關

### 1、大球小球落一盤

屏東市：郭惠萍 鄭連發 李文瑞 柯鴻基 楊利媛 黃瓊慧 陳錦焜 方文良 蘇進旺 王惠玲  
三地門鄉：陳淑樺 盧聖燁 吳妙梓 陳佳筠 李巨玉 劉成章 尤道以將 江屏 田淑娟  
牡丹鄉：潘如容 林慈恩 潘秀花 陳雅玲 杜瑋庭 郭秀英 楊雅淑 陳若雁 周凡宜 周惠美  
來義鄉：曾靖茹 蔡琪恩 拉法吾絲·萊伊萊 洪國哲 戴慧琳 王志桀 許冠傑 黃克威 歐巧芸 洪韻茹  
東港鎮：蕭禾秦 李憲忠 郭春金 林家嘉 許癸博 蔡文勇 鄭竣升 劉曉芳 楊茹喻 陳淑桃  
長治鄉：黃欣婕 邱文玉 程舒婷 翁青緣 劉月香 趙智偉 蘇文芳 李庭萱 邱玉紅 鍾玉珊  
春日鄉：白峻杰 胡雅惠 賴梨足 黃祈恩 連貴雅 呂世豪 周宸緯 戴慧芳 卓依蓁 涂香蘭  
泰武鄉：邱幸美 周美珍 董慧敏 陳玉真 高曉娟 呂瑞芳 萬憶珍 邱霄雯 吳則天 林孟仙  
瑪家鄉：陸庭歡 呂文雄 劉靜宜 林美鳳 鄭淑子 馮忠輝 芭坐舸 可悠嵐 潘紹駿 陳好婕 蘇昱達  
潮州鎮：陳怡萱 李明勳 歐佾旻 洪伊柔 賴昭蓮 黃貴珠 劉芳玫 張豐麟  
霧台鄉：蘇君浩 林翠華 呂美香 杜玉美 巴若文 柯舜耕 潘旻翰 李冠緯 高柔恩 陳潔  
教育處：曹有慰 花淑卿 簡紫琴 陳旻瑜 林云逸 鍾佳容 陳雅琪 翁新茹 林佳潔  
農業處：宋秋瑩 張靖怡 陳俊圻 郭進添 謝仁杰 張世民 許維恆 陳聰慧  
城鄉發展處：王稚絮 陳經緯 徐惠貞 張惠屏 黃芊芳 朱怡勳 許惠霖 梁賜名 洪雅楓 溫于婷  
政風處：王文君 徐慧君 許尹鳳 何乙庭 羅永隆 張玥英 李則龍 余昌霖 黃欣怡 施玫嫻  
主計處：陳耀輝 石富維 李芝晏 陳菀柔 劉怡昌 紀雅芹 李傑妮 廖明合 王怜雅 蕭圩珊  
人事處：陳亮廷 蔡舜宇 李欣樺 黃怡菱 曹雅閔 吳昱瑩 廖佳如 楊耀銘  
地政處：曾士青 黃詩君 蔡佩玉 張淑娟 郭淑玲 陳盈如 江惠宜 黃于珊  
行政處暨研考處：羅堃銘 林艾妍 吳佩珊 陳玩成 廖錦品 傅楨洳 陳曉芬 劉曉蕙 楊淑芬 邱于玲  
工務處：魯駿逸 陳雅真 蔡佳穎 徐憶雯 鄭郁潔 陳沛辰 尤延 馮秀月 蔡婷鈺 林立秉哲  
社會處：陳致嘉 黃靖 張芝菱 陳政恒 陳昱翔 黃盈惠 林品賢 鍾竺軒 林建宏 陳立堂  
客家事務處：邱善寧 林耕平 鄭雅月 鍾振平 江蘭芸 陳思潔 謝智鈞 謝博興  
交通旅遊處：陳靜怡 王彩旭 陳靜蘭 吳秉浩 林素娟 甘玉霜 鍾杰錄 陳好 王嫻婕 江毓玲  
原住民處：徐嘉芸 歐和英 王海綺 華婕妤 杜曉晴 包鳳嬌 林竹君 曾美芳 陳秀珍 陳藍美華  
勞動處：楊曉菁 陳君華 林奇芳 何桂芬 林紘稼 吳欣蓁 楊小穎 林紀偉  
水利處：林純瑩 徐欣如 葉雲 陳淑芳 陳淑芳 方俞晴 許詠晴 林彥成 高慧雅 楊玉輝  
傳播處：羅麗娜 鄭雅尹 蔣季倫 李傳昇 洪智偉 張書豪 林佳慧 張雅琪 劉舒安 張碧芳  
環境保護局：林采樺 錢湘媛 洪慈薇 盧雅婷 葉尚豐 黃靖雅 方燕玲 郭雅伶 黃聖文 陳清美  
財稅局：丁文盛 林淑慧 蔡坤祐 蔡浣巨 沈佳興 戴維信 蔡佩吟 黃錦淑  
衛生局：林祐君 廖如婷 黃家羚 陳明宏 鄭雅鈞 吳亭儀 洪嘉屏 林綉純 柯伯賢 孫靜玲  
屏東市代會：古富財 謝雪鳳 錢權宏 曾文章 李秀穉 嚴詠馨 李漢鐘 陳淑燕 張庭愿 林郭麗絨  
屏東縣政府長期照護處：周家寧 王敬屏 林姿吟 朱海玲 王秀玉 李恩惠 張瑗玲 邱真瑜 吳淑珍  
苟玉琿

### 2、手忙腳亂

屏東市：謝依如 鄭雅文 黃怡華 廖惠文 溫信龍 郭卜壽 賴文霜 羅麗貞 何依恬 陳彥臻  
三地門鄉：楊金虎 華秀琴 洪秋梅 陳淑樺 盧聖燁 吳妙梓 陳佳筠 李巨玉 劉成章 尤道以將

牡丹鄉：潘如容 林慈恩 潘秀花 陳雅玲 杜瑋庭 郭秀英 楊雅淑 陳若雁 周凡宜 周惠美  
 來義鄉：曾靖茹 蔡琪恩 拉法吾絲·萊伊萊 洪國哲 戴慧琳 王志桀 許冠傑 黃克威 歐巧芸 洪韻茹  
 東港鎮：洪建同 謝明建 黃靜慧 許淑美 吳秀雲 邱茂霖 林怡伶 曹豐逸 林雅芳 陳俊哲  
 長治鄉：張鳳祺 張瑞佳 楊家琳 劉漢媛 林雅津 黃子宸 王梅鶯 吳佩勳 呂儀芳 姚詠婕  
 春日鄉：古芸芳 楊郁芳 李明珠 翁裕盛 王鵬輝 詹秀美 謝筱汝 曾秋香 林瑋青 柳佩汝  
 泰武鄉：卡拉依樣·郎阿祿 曾月蓮 林宛伶 張孟珍 劉詠華 顏妤程 李愛玉 蕭凱昕 陳至昕 許聖玫  
 瑪家鄉：陸庭歡 呂文雄 劉靜宜 林美鳳 鄭淑子 馮忠輝 芭坐舸 可悠嵐 潘紹駿 陳好婕 蘇昱達  
 潮州鎮：劉芳玫 朱品誼 孫慈徽 蔡麗香 呂英冲 郭俊麟 張郁慈 王頌雅  
 霧台鄉：蘇君浩 林翠華 呂美香 杜玉美 巴若文 柯舜耕 潘旻翰 李冠緯 高柔恩 陳潔  
 教育處：李芝菁 楊茹評 謝佳穎 鍾幸蓁 林明俊 林庭竹 李佳芸 呂珈羽  
 農業處：李慧玲 謝松儒 邱云翎 林筠玫 羅靖傑 杜志強 高毓人 陳宏宜  
 城鄉發展處：羅凱元 方德生 丁嘉鳳 鄭美孜 郭憲政 陳玲如 謝麗雲 李亭珊 李婉慈 黃熙文  
 政風處：何文有 施玫姍 楊雯惠 王文君 徐慧君 許尹鳳 羅永隆 吳冠霖 張玥英 李則龍  
 主計處：王韞堯 黃基瑞 洪培翊 林育琳 蔣孟君 張雅雯 陳詩雅 洪珮柔 郭文穎 林佳誼  
 地政處：林子發 蕭力修 陳政偉 許嘉元 劉俊宏 連文躍 吳志崑 何翠悅  
 行政處暨研考處：吳雪雯 鄭哲群 廖瓊珠 洪銘宏 薛月洲 康凱翔 張瑋珊 朱欣慧 林家妘 吳建儒  
 社會處：林妍廷 李玟 顏佑潔 林瑩蓉 謝宏偉 徐沛鉸 周鈺琦 林衣淳 林郁旻 江育萱  
 客家事務處：李冠新 葉昭甫 溫佳真 林富英 鍾秉倬 吳芹儀 林耕平 謝博興  
 交通旅遊處：楊宛璇 吳孟瑾 林佳玟 陳玉桃 蔡旻哲 李宛蓉 郭素玲 賴宜珊 陳麗羽 沈宜萱  
 原住民處：徐嘉芸 歐和英 王海綺 華婕妤 杜曉晴 包鳳嬌 林竹君 曾美芳 陳秀珍 陳藍美華  
 勞動處：黃忠裕 許宮蓁 劉芝岑 徐絹宜 陳如雯 陳憶婷 蔡承翰 謝鈞明  
 水利處：林純瑩 徐欣如 葉雲 陳淑芳 陳淑芳 方俞晴 許詠晴 林彥成 高慧雅 楊玉輝  
 傳播處：羅麗娜 鄭雅尹 蔣季倫 李傳昇 洪智偉 張書豪 林佳慧 張雅琪 劉舒安 張碧芳  
 環境保護局：林采樺 錢湘媛 洪慈薇 盧雅婷 葉尚豐 黃靖雅 方燕玲 郭雅伶 黃聖文 陳清美  
 財稅局：林秀貞 楊佩萱 林彥岑 譚淑慧 曾淑琴 林怡君 林楷鈞 王心吟  
 衛生局：林祐君 廖如婷 黃家羚 陳明宏 鄭雅鈞 吳亭儀 洪嘉屏 林綉純 柯伯賢 孫靜玲  
 屏東市代會：李玉萍 王芬里 林仁傑 張耀文 謝乙行 洪雪鳳 林韋呈 饒怡君 林金展 李秋菊  
 屏東縣政府長期照護處：周家寧 王敬屏 林姿吟 朱海玲 王秀玉 李恩惠 張瑗玲 邱真瑜 吳淑珍  
 苟玉琿

### 3、歡樂匹克球

三地門鄉：謝志龍 李天賞 何美惠 陳淑樺 盧聖燁 吳妙梓 陳佳筠 李亘玉 劉成章 尤道以將  
 牡丹鄉：潘如容 林慈恩 潘秀花 陳雅玲 杜瑋庭 郭秀英 楊雅淑 陳若雁 周凡宜 周惠美  
 來義鄉：曾靖茹 蔡琪恩 拉法吾絲·萊伊萊 洪國哲 戴慧琳 王志桀 許冠傑 黃克威 歐巧芸 洪韻茹  
 東港鎮：周慧芳 顏淑霞 曾如冰 孫英美 楊淑惠 張哲郡 洪嘉昌 謝淑華 蔡沛絨 林以歆  
 長治鄉：謝玉琴 黃筱玲 林煌勝 邱郁邨 田染櫻 蘇文芳 李庭萱 邱玉紅 鍾玉珊  
 春日鄉：王淑慎 高啟帆 宋金鳳 楊文翰 林羚 梅婷 何桂英 陸恒慈 尤文斌 陳怡靜  
 泰武鄉：李鉸諭 袁紹華 呂傑 吳則天 顏妤程 李愛玉 蕭凱昕 林孟仙 陳至昕 許聖玫  
 瑪家鄉：陸庭歡 呂文雄 劉靜宜 林美鳳 鄭淑子 馮忠輝 芭坐舸 可悠嵐 潘紹駿 陳好婕 蘇昱達  
 潮州鎮：朱品誼 孫慈徽 蔡麗香 呂英冲 郭俊麟 張郁慈 王頌雅 張豐麟  
 霧台鄉：蘇君浩 林翠華 呂美香 杜玉美 巴若文 柯舜耕 潘旻翰 李冠緯 高柔恩 陳潔  
 教育處：陳美蓁 涂云嫻 郭潔婷 曾雪華 張瓊升 王莉婷 曾續萍 黃晴玟 江建毅 邱鳳羽  
 農業處：陳宏宜 許維恆 羅靖傑 杜志強 高毓人 宋秋瑩 張靖怡 陳俊圻  
 政風處：吳季璇 陳芳瑩 紀雅芳 張敦傑 廖國智 吳冠霖 何文有 楊雯惠 余昌霖 羅永隆  
 主計處：陳昭維 高振益 余秋憶 洪珮柔 李易軒 楊雅芳 葉于華 張佳雯 曹惠雯 曹惠雯

人事處：蔡麗香 呂怡錚 朱冠儒 張育榕 江敏綺 吳尚諭 楊沂瑾 陳怡玲  
地政處：梁淑芳 吳麗雲 戴妙倩 許惠芳 邱燕婷 劉冠君 蘇音慈 洪千惠  
行政處暨研考處：陳伯昇 林佳郁 陳啟昇 陳士翔 尤致皓 葉庭圻 于媛惠 徐以馨 張詠淨 楊喻文  
工務處：楊培崙 蔣傑仲 徐逸揚 邱信榮 陳子漣 許舒婷 鄭雅馨 林炫忍 王惠雅 盧藝文  
社會處：鄭于農 王筑瑄 陳萱依 王宜盈 林祈宏 薛稚彤 陳怡伶 吳昭瑩 曾雅怡 李沛玲  
客家事務處：林昌良 黃雅婷 徐薇荃 蔡宜櫻 曾子昀 劉怡辰 張育維 李冠新 葉昭甫  
交通旅遊處：陳心彤 黃斐聆 張庭懿 李靜綺 黃映潔 鄭伊伶 莊詠淳 韓慕沛 簡昀庭 黃雅清  
原住民處：徐嘉芸 歐和英 王海綺 華婕妤 杜曉晴 包鳳嬌 林竹君 曾美芳 陳秀珍 陳藍美華  
勞動處：王寶泰 朱慧娟 張原誌 陳白鳳 陳昱臻 林碧蓮 胡秀卿 潘欣怡  
水利處：林純瑩 徐欣如 葉雲 陳淑芳 陳淑芳 方俞晴 許詠晴 林彥成 高慧雅 楊玉輝  
傳播處：羅麗娜 鄭雅尹 蔣季倫 李傳昇 洪智偉 張書豪 林佳慧 張雅琪 劉舒安 張碧芳  
環境保護局：林采樺 錢湘媛 洪慈薇 盧雅婷 葉尚豐 黃靖雅 方燕玲 郭雅伶 黃聖文 陳清美  
財稅局：楊詠勝 莊麗娟 楊桂靜 郭美慧 黃秋萍 吳毓純 林秀恩 蘇玉娟  
衛生局：林沅沅 胡韻梅 劉月雲 林葳 陳勁華 陳雅雯 侯渝姍 黃昱瑜 黃怡萱 鄭素晴  
屏東市代會：任峻賢 邱水吉 吳漢霖 傅建雄 陳小娟 林蔚林 吳鳳爐 李燕妮 許郁欣 林淑香  
屏東縣政府長期照護處：周家寧 王敬屏 林姿吟 朱海玲 王秀玉 李恩惠 張瑗玲 邱真瑜 吳淑珍  
苟玉璿

# 113年第73屆屏東縣公教聯合運動會-趣味競賽規程

比賽日期:113年12月13日(星期五)

比賽地點:屏東縣政府大禮堂

壹、承辦單位:屏東市仁愛國小

校 長:賴玉雪

總 幹 事:劉俊概

貳、比賽名稱

## 一、大球小球落一盤

(一) 器材:樂樂棒球、乒乓球、桌球拍、飛盤、小欄架、加長型筷子。

(二) 人數:每隊 8 至 10 人(男女不拘,含出賽 8 人、得加候補 2 人),  
每單位 1 隊。

(三) 方法:

1. 採計時賽,以秒數最少隊伍為優勝。

2. 距離:單趟約 10 公尺。

3. 比賽進行方式:

a. 參賽者右手持筷子夾乒乓球;左手持桌球拍,球拍面放樂樂棒球,同時前進並連續跨跳過每一個小欄架。

b. 抵達目標區,將乒乓球及樂樂棒球放入指定放球區域。

c. 完成後,手持筷子及球拍沿著規定路線跑回終點,將接力棒交給下一位(棒)參賽者才可出發。

d. 計算時間,全員到齊才停秒,秒數少者優勝。

e. 競賽流程圖:

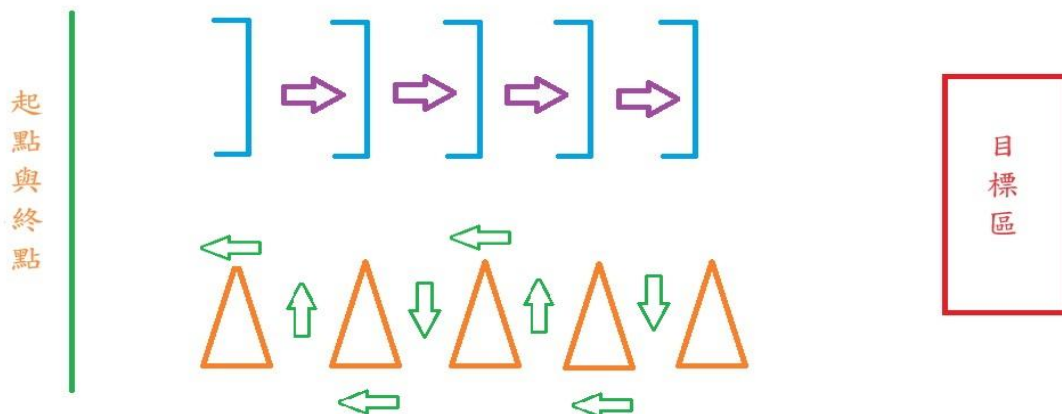

## 二、手忙腳亂

(一) 器材：手掌腳掌軟墊、足球\*2、球門\*2、書桌\*1、彈跳玩具。

(二) 人數：每隊 8 至 10 人 (男女不拘，含出賽 8 人、得加候補 2 人)，  
每單位 1 隊。

(三) 方法：

1. 採計時賽，以秒數最少隊伍優勝。

2. 距離：單趟約 13 公尺 (直接回程擊掌即可)。

3. 比賽進行方式：

a. 每次一位選手完成 3 個項目後，直接返回起點與下一位隊友擊掌後繼續闖關，全隊完成後計時成績。

b. 第 1 關：依照地上左右手 (腳) 掌踩踏。

c. 第 2 關：將足球踢进球門。

d. 第 3 關：將桌面上彈跳玩具彈起後用手掌擊入球門

e. 計算時間，全員到齊才停秒，秒數少者優勝。

f. 競賽流程圖：



## 三、歡樂匹克球

(一) 器材：匹克球拍、匹克球、膠帶、三角錐、呼拉圈、學生桌、置球大籃子

(二) 人數：每隊 8 至 10 人 (男女不拘，含出賽 8 人、得加候補 2 人)，  
每單位 1 隊。

(三) 方法：

1. 採計時較少者優勝，若時間相同者以該隊女生較多方為優勝。
2. 距離：往返各 10 公尺（全程 20 公尺）。
3. 比賽進行方式：

全隊參與選手排縱隊，由每一位選手完成 3 個項目後，返回起點交給第二位隊員，全隊完成後計時成績。

A. 第 1 關：發起線前搖呼拉圈 3 下，方為過關，跑向下一關。

B. 第 2 關：持球拍匹克球通過 4 個交通錐體(約 6 公尺，球掉地由掉落處拾起再拍) 通過關線，方為過關，再跑向下一關。

C. 第 3 關：持球拍及球站在呼拉圈內，將匹克球拍入 2 公尺後方大竹籃內，方為過關。再跑回出發點，第二位選手才可出發，做同樣操作各關卡，以此類推，至全部隊員完成後，計時停止。

d. 競賽流程圖：

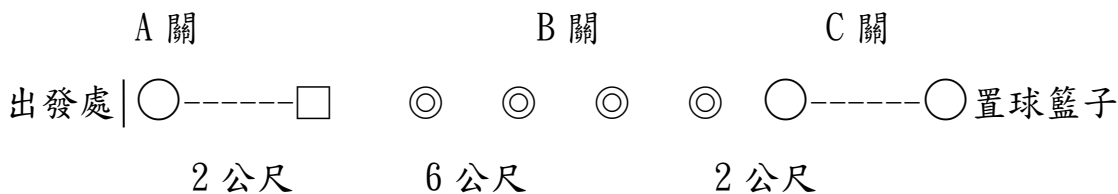

## 貳、報名與參賽

一、報名：每隊 8 至 10 人（男女不拘，含出賽 8 人、得加候補 2 人），每單位 1 隊。

二、參賽：

- (一) 成績決定：採計時方式。
- (二) 地點：屏東縣政府大禮堂。

三、報名表：如附件一



# 113年縣運暨公教運動會趣味競賽比賽秩序表

比賽時間：113年12月13日(星期五)

比賽地點：屏東縣政府大禮堂

## 一、大球小球落一盤

機關組	比賽單位	自 1 號起 至 10 號止	自 11 號起 至 20 號止	自 21 號起 至 32 號止
	時 間	12月13日 10:30—12:00	12月13日 13:30—15:00	12月13日 15:00—16:30

## 二、手忙腳亂

機關組	比賽單位	自 11 號起 至 20 號止	自 21 號起 至 30 號止	自 1 號起 至 10 號止
	時 間	12月13日 10:30—12:00	12月13日 13:30—15:00	12月13日 15:00—16:30

## 三、歡樂匹克球

機關組	比賽單位	自 21 號起 至 30 號止	自 1 號起 至 10 號止	自 11 號起 至 20 號止
	時 間	12月13日 10:30—12:00	12月13日 13:30—15:00	12月13日 15:00—16:30

**屏東縣縣運動會(社會組)田徑最高紀錄表(107年後電動計時)**

項 目		社 男				社 女			
		成 績	姓 名	單 位	備 註	成 績	姓 名	單 位	備 註
田 賽	跳高	2.15M	曹志豪	來義鄉	97.11.21	1.56M	黃雨寒	東港鎮	101.11.30
	撐竿跳高	5.00M	黃正琦	屏東大學	112.11.12	3.00M	廖怡禎	屏東科大	111.11.13
	跳遠	7.29M	楊秋平	高樹鄉	69.9	5.36M	林月香	屏東市	
	三級跳遠	15.09M	董凱文	來義鄉		11.88M	歐雅芬	屏師院	
	鉛球	14.72M	陳彥憲	里港鄉	93.11.20	13.42M	李文華	屏教大	97.11.21
	鐵餅	52.22M	傅建文	屏教大	100.11.25	57.58M	李采澤	屏教大	101.11.30
	標槍	66.80M	林詠晴	潮州鎮		48.90M	蘇品樺	東港鎮	92.08.26
	鏈球	59.80M	王普帝	屏東大學	110.10.30	50.96M	梁美如	屏東大學	109.11.13
徑 賽	100 公尺	10"34	梁澤敬	屏東市	98.11.13	12"01	陳淑娟	恆春鎮	
	200 公尺	21"53	鍾彩榮	內埔鄉		25"08	陳淑娟	恆春鎮	
	400 公尺	49"10	陳慶發	崁頂鄉		59"5	機政玉	屏東市	
	800 公尺	1'57"28	陳宏誠	長治鄉	103.11.10	2'23"08	李瑋微	車城鄉	106.11.19
	1500 公尺	4'05"26	鄭少白	三地門鄉		4'49"51	李瑋微	車城鄉	106.11.18
	3000 公尺					12'37"5	呂雅琴	霧台鄉	
	5000 公尺	15'06"26	黃秋屏	車城鄉	84.01.12	18'55"02	李瑋微	車城鄉	104.11
	10000 公尺	33'06"81	黃秋屏	車城鄉	85.05.09	39'26"73	李瑋微	車城鄉	104.11
	馬拉松	2:48'2"	林進丁	瑪家鄉					
	(男)110 公尺跨欄 (女)100 公尺跨欄	14"29	吳漢威	屏教大	103.11.10	14"60	林月香	屏東市	
	400 公尺跨欄	52"81	陳慶發	崁頂鄉		1'07"24	劉 萱	屏東大學	110.11.13
	3000 公尺障礙	9'09"93	黃秋屏	車城鄉		11'51"01	李瑋微	車城鄉	
	4x100 公尺接力	42"34		恆春鎮		48"76		屏東市	
	4x400 公尺接力	3'23"79		恆春鎮		4'17"92		崁頂鄉	
十 項 運 動	6511 分	林森麟	麟洛鄉						
七 項 運 動					3137	歐雅芬	屏教大		

**屏東縣縣運動會(高中組)田徑最高紀錄表(107年後電動計時)**

項 目		高 男				高 女			
		成 績	姓 名	單 位	備 註	成 績	姓 名	單 位	備 註
田 賽	跳 高	2.10M	戴伯伊	潮州高中	99.11.05	1.65M	番秀祝	省立佳農	
	撐竿跳高	5.00M	黃正琦	陸興高中	110.11.14	3.20M	王頌雅	東港高中	112.11.12
	跳 遠	7.10M	杜秀山	省立內農		5.57M	林月香	東大中學	
	三級跳遠	14.32M	謝清正	屏榮高中	105.11.08	10.94M	李瑋婷	潮州高中	
	鉛 球	15.17M	陳彥憲	潮州高中		13.80M	郭姵妤	屏北高中	105.11.18
	鐵餅 1.75KG	44.76M	陳炳宏	內埔農工	111.11.10	41.28M	王阿文	東大中學	
	鐵餅 1.00KG					41.77M	郭姵妤	屏北高中	105.11.12
	鐵餅 2.00KG	45.54	王光輝	潮州高中	84.01.12				
	男-標槍(800公克) 女-標槍(600公克)	64.25M	吳宗倫	東港高中	107.11.04	44.22M	陳美惠	東大中學	
	鏈球(6KG)	61.34M	尤雋硯	東港高中	107.11.04	50.99M	朱蕙慈	潮州高中	
徑 賽	100 公尺	10"38	李 穎	潮州高中		12"50	丁春枝	東大中學	
	200 公尺	21"82	潘柏宇	潮州高中		25"47	倪惠貞	新基高中	82.9.19
	400 公尺	47"79	王瑋旭	大同高中		59"60	鄭碧嬋	屏榮商工	
	800 公尺	1'59"00	朱進添	省立恆中		2'22"30	鄭碧嬋	屏榮商工	
	1500 公尺	4'09"10	林宏榮	屏榮商工		4'54"53	李瑋微	恆春工商	
	3000 公尺					12'04"23	吳鳳麗	省立恆中	
	5000 公尺	16'12"40	林宏榮	屏榮商工		18'39"6'2	李瑋微	恆春工商	
	10000 公尺	34'45"72	連昭斌	潮州高中		38'58"25	李瑋微	恆春工商	
	5000M 競走	26'50"91	蔣岳倫	恆春工商	103.12.14	29'19"72	游家怡	恆春工商	
	10000M 競走	53'36"72	陳肇義	潮州高中	創紀錄 104.11.07	60'18"07	詹子芯	恆春工商	107.11.10
	(男)110公尺跨欄 (女)100公尺跨欄	14"07	吳漢威	恆春工商	99.11.05	15"10	林月香	東大中學	
	400 公尺跨欄	53"08	郭健泰	恆春工商	108.5.25	1'4"80	曾月雀	屏榮商工	
	2000 公尺障礙	7'12"40	涂松發	省立恆中		10'8"35			
	3000 公尺障礙	10'25"38	李仲翔	恆春工商	100.11.25				
	4x100 公尺接力	42"09	樊盟鎮 梁澤敬 潘柏宇 吳威志	潮州高中	96.12.20	49"00	黃琇琪 蔡侑恩 蔡汶婷 黃巧玲	東港高中	111.11.13
	4x400 公尺接力	3'23"79	潘榮章 許沐霖 吳志威 樊盟鎮	潮州高中	96.12.20	4'10"90		新基高中	
	十項運動 規格改制後	5867 6261	張簡富豐 林志成	省立內農 陸興中學					
七項運動					4041	游芷琳	來義中學	107.11.11	

**屏東縣縣運動會(國中組)田徑最高紀錄表(107年後電動計時)**

項 目		國 男				國 女			
		成 績	姓 名	單 位	備 註	成 績	姓 名	單 位	備 註
田 賽	跳 高	1.90M	戴伯伊	東港國中	96.12.20	1.57M	黃雨涵	東港國中	98.11.13
	撐竿跳高	4.60M	林琮憲	林邊國中	108.05.25	3.20M	張品捷	長治國中	112.11.12
	跳 遠	6.53M	林志成	長治國中	105.11.19	5.58M	陳淑滿	東港國中	71年
	鉛球(3KG)					13.67M	郭姵妤	崇文國中	103.12.13
	鉛球(4KG)	16.56M	陳福仁	恆春國中					
	鉛球(5KG)	13.01M	鄧仲廷	南榮國中	112.11.11				
	鐵餅(1KG)	57.74M	王普帝	恆春國中	101.12.01	38.70M	文心怡	中正國中	
	鐵餅(1.5KG)	41.27M	沈廷偉	崇文國中	111.11.10				
	標槍(500g)					42.94M	羅 雅	崇文國中	105.11.19
	標槍(600g)	58.74M	陳品騰	恆春國中					
標槍(700g)	62.08M	許詠翔	明正國中	109.11.14					
鏈球(3KG)					46.05M	林宣妤	中正國中	109.11.14	
鏈球(5KG)	46.64M	尤雋硯	恆春國中	104.11.06					
徑 賽	100 公尺	11"00	潘柏宇	光春國中		12"35	洪若芳	東港高中	111.11.11
	200 公尺	22"07	梁澤敬	明正國中		25"10	陳淑娟	恆春國中	
	400 公尺	50"39	王瑋旭	公正國中	100.11.25	59"90	陳淑娟	恆春國中	
	800 公尺	2'03"68	陳宏誠	南榮國中	99.11.05	2'22"30	楊照觀 李月嬌	恆春國中	
	1500 公尺	4'23"40	黃秋屏	車城國中	1984.09	5'02"44	黃語瑄	恆春國中	110.11.12
	3000M 競走	15'50"46	陳肇義	南榮國中	103.12.14	18'12"02	吳靜宜	南榮國中	103.12.14
	5000M 競走	26'39"25	陳羿帆	里港國中	109.11.15	29'17"97	楊核渝	恆春國中	112.11.12
	(女)80公尺跨欄					12"60	董佩華	獅子國中	
	(女)100公尺跨欄					15"01	李主心	中正國中	109.11.15
	(男)100公尺跨欄	14"00	葉志豪	來義國中	99.11.05	16"38	黃湘芸	恆春國中	103.11.10
	(男)110公尺跨欄	14"85	李 澤	高泰國中	109.11.15				
	400公尺跨欄 (76.2公分)	57"13	竇 堯	南榮國中		1'07"42	張博甄	恆春國中	110.11.13
	400公尺跨欄 (83.8公分)	59"41	簡仲佑	南榮國中	109.11.15				
	4x100公尺接力	44"24	東 晨 謝承安 顏佑璋 陳柏佑	東港中學	108.5.25	50"55	蔡汶婷 楊子箴 蔡佳欣 蘇蕙敏	東港中學	106.11.18
4x400公尺接力	3'36"71	劉家維 劉奕樟 吳延禧 王桐洋	東港高中	109.11.15	4'10"90	曾海婷 李鈺連 陳奕錦 施佳琴	高泰國中	98.11.13	
五 項 運 動	3269分(規格改制前)		趙志堅	恆春國中		2199分 (改制前)	張品柔	車城國中	102.11
	2950分(規格改制後)		林志成	長治國中	105.11.20	2716分 (改制後)	余欣蕾	恆春國中	111.11.13

# 屏東縣縣運動會(國小組)田徑最高紀錄表(107年後電動計時)

項 目		男 童				女 童			
		成 績	姓 名	單 位	備 註	成 績	姓 名	單 位	備 註
田 賽	跳 高	1.56M	吳俊翰	屏東市	108.5.24	1.43M	林瑀宣	屏東市	112.11.11
	跳 遠	5.54M	陳來福	來義鄉		4.88M	陳千瑜	屏東市	103.12.13
	鉛 球	13.32M	邱耀祖	長治鄉		11.12M	王薪喬	屏東市	112.11.12
	壘球擲遠	79.08M	李冠呈	屏東市		55.97M	王薪喬	屏東市	112.11.10
徑 賽	60 公尺	7"69	黃文杰	屏東市	84.01.12	8"34	陳璿茵	萬丹鄉	111.11.12
	100 公尺	12"17	陳忠煜	鹽埔鄉		13"37	陳璿茵	萬丹鄉	111.11.11
	200 公尺	25"70	溫忠庭	屏東市	96.12.20	27"88	錢禹潼	九如鄉	112.11.11
	2000M 競走	13'47"52	張壹善	車城鄉	創紀錄 102.11	14'14"39	張敏宣	車城鄉	創紀錄 102.11
	3000M 競走	18'11"22	林睿竑	內埔鄉	112.11.12	18'24"08	林芮羽	東港鎮	108.5.26
	4x100 公尺接力	50"68	江育安 陳佳恩 郭東代 張育鉸	屏東市	108.5.25	54"55	郭姿妤 李孟芸 吳佩慈 劉涵榛	屏東市	97.11.14
	8x100 公尺接力	1'47"65		屏東市		1'56"71		潮州鎮	
	12x100 公尺接力	2'41"98		屏東市		2'55"46		鹽埔鄉	
三 項 運 動	1949	郭明淳	恆春鎮	108.5.25	1106	陳禹橋	牡丹鄉	107.11.10	

**屏東縣全縣運動大會(社會組)游泳最高紀錄表**

組別	社 男 組				社 女 組			
項 目	姓 名	成 績	單 位	備 註	姓 名	成 績	單 位	備 註
50M 自由式	仲偉傑	24"48	屏科大	109.11	李彥妮	26"96	屏東市	108.05
100M 自由式	楊宗叡 <small>(400M 自由式接力中途計時)</small>	52"75	屏東大學	111.11	李彥妮	58"95	屏東市	106.11
200M 自由式	陳 暉 <small>(800M 自由式接力中途計時)</small>	1'59"85	屏東市	107.11	李彥妮	2'06"52	屏東市	108.05
400M 自由式	陳 暉	4'24"19	屏東市	107.11	李彥妮	4'30"07	屏東市	108.05
800M 自由式	陳 暉	9'15"09	屏東市	110.11	李彥妮	9'42"06	屏東市	109.11
1500M 自由式	龔勤政	17'39"49	屏東市		黃于珈	22'00"93	屏東大學	112.10
50M 蛙 式	曾冠傑	30"42	屏東市	109.11	李彥妮	36"17	屏東市	108.05
100M 蛙 式	黃諭憑	1'07"42	屏東市	108.05	陳 琪	1'19"96	屏東市	109.11
200M 蛙 式	黃諭憑	2'30"92	大仁科大	107.11	李彥妮	2'54"57	屏東市	109.11
50M 仰 式	黃繼佑	28"61	內埔鄉	110.11	李彥妮	31"57	屏東市	109.11
100M 仰 式	陳 暉 <small>(400M 男女混合式接力中途計時)</small>	59"96	屏東市	110.11	李彥妮	1'07"39	屏東市	109.11
200M 仰 式	陳 暉	2'12"27	屏東市	110.11	李彥妮	2'29"58	屏東市	106.11
50M 蝶 式	王郁善	26"16	屏教大	102.11	李彥妮	29"15	屏東市	108.05
100M 蝶 式	陳 暉	57"43	屏東市	110.11	郭芮安	1'08"82	萬丹鄉	107.11
200M 蝶 式	陳 暉	2'09"78	屏東市	110.11	李彥妮	2'38"81	屏東市	105.11
200M 個人混合式	陳 暉	2'15"99	屏東市	108.05	李彥妮	2'32"05	屏東市	105.11
400M 個人混合式	陳 暉	4'57"28	屏東市	107.11	李彥妮	5'17"84	屏東市	105.11
400M 混合式 接力	陳 暉 林彥朋 曾冠傑 劉明宸	4'13"37	屏東市	109.11	李彥妮 陳 琪 陳姿燕 楊宥竹	5'23"41	屏東市	109.11
400M 自由式 接力	楊宗叡 邱一恩 陳允承 黃歆傑	3'43"82	屏東大學	111.11	洪意淳 陳姿燕 陳 琪 李彥妮	4'47"21	屏東市	109.11
800M 自由式 接力	楊宗叡 黃家樂 陳允承 黃歆傑	8'28"75	屏東大學	111.11	陳姿燕 陳 琪 楊宥竹 李彥妮	10'37"43	屏東市	109.11
項目(男女混合)	姓 名		成 績		單 位		備 註	
400M 男女混合式 接力	張祐瑜 黃于珈 黃家樂 邱一恩		4'51"72		屏東大學		111.11	
400M 男女自由式 接力	陳允承 林雨潔 楊宗叡 黃于珈		4'04"29		屏東大學		112.10	

**屏東縣全縣運動大會(高中組)游泳最高紀錄表**

組 別	高 男 組				高 女 組			
	項 目	姓 名	成 績	單 位	備 註	姓 名	成 績	單 位
50M 自由式	黃繼佑	24"10	美和高中	109.11	李彥妮	27"63	陸興高中	102.11
100M 自由式	黃繼佑	54"30	美和高中	109.11	李彥妮	59"29	陸興高中	
200M 自由式	黃柏琳	2'00"00	大同高中		李彥妮	2'1"48	陸興高中	
400M 自由式	陳 暉	4'20"85	陸興高中	105.11	李彥妮	4'50"20	陸興高中	
800M 自由式	余宇哲	9'34"49	大同高中	110.11	黃依婷	10'33"16	大同高中	
1500M 自由式	龔勤政	17'22"03	大同高中					
50M 蛙 式	林彥朋	31"71	屏東高中	104.11	李彥妮	36"20	陸興高中	
100M 蛙 式	陳致翔	1'07"24	潮州高中		陳 琪	1'18"79	陸興高中	107.11
200M 蛙 式	劉明宸	2'31"14	陸興高中	106.11	陳 琪	2'52"02	陸興高中	107.11
50M 仰 式	黃繼佑	27"69	美和高中	109.11	李彥妮	31"66	陸興高中	102.11
100M 仰 式	黃繼佑	1'00"58	美和高中	109.11	李彥妮	1'10"15	陸興高中	
200M 仰 式	劉明宸	2'17"53	陸興高中	106.11	李彥妮	2'31"03	陸興高中	
50M 蝶 式	陳 暉	26"87	陸興高中	106.11	李彥妮	29"34	陸興高中	102.11
100M 蝶 式	陳 暉	58"10	陸興高中	106.11	李彥妮	1'07"72	陸興高中	
200M 蝶 式	陳 暉	2'09"51	陸興高中		李彥妮	2'33"44	陸興高中	102.11
200M 個人混合式	陳 暉	2'12"91	陸興高中	106.11	李彥妮	2'27"73	陸興高中	102.11
400M 個人混合式	陳 暉	4'49"11	陸興高中	106.11	潘郡竹	5'34"7	大同高中	
400M 自由式接力		3'45"36	屏東高中	104.11		4'57"88	陸興高中	105.11
800M 自由式接力		8'41"64	陸興高中	106.11		11'01"80	陸興高中	
400M 混合式接力		4'15"71	陸興高中	106.11		5'43"12	陸興高中	105.11

**屏東縣全縣運動大會(國中組)游泳最高紀錄表**

組別	國男組				國女組			
	姓名	成績	單位	備註	姓名	成績	單位	備註
50M 自由式	黃繼佑	25" 49	內埔國中	106.11	郭芮安	27" 74	大同國中	106.11
100M 自由式	彭宇康	56" 20	恆春國中	112.10	郭芮安	1' 00" 18	大同國中	106.11
200M 自由式	黃凱浚	2' 07" 13	鶴聲國中		郭芮安	2' 10" 98	大同國中	106.11
400M 自由式	陳暉	4' 33" 22	陸興中學	103.12	呂佩郡	4' 56" 01	中正國中	
800M 自由式	彭宇康	9' 44" 94	恆春國中	111.11	呂佩郡	10' 06" 06	中正國中	
1500M 自由式	陳暉	18' 04" 51	陸興中學	102.11	涂青莉	21' 33" 06	明正國中	
50M 蛙式	邱偉齊	32" 68	九如中學	112.10	田佳璿	38" 40	明正國中	112.10
100M 蛙式	邱一軒	1' 11" 48	九如國中		李彥妮	1' 23" 99	中正國中	
200M 蛙式	黃柄源	2' 38" 75	明正國中		潘郡竹	3' 03" 16	明正國中	
50M 仰式	黃繼佑	28" 71	內埔國中	106.11	許鍵庭	32" 29	東新國中	108.05
100M 仰式	黃繼佑	1' 02" 76	內埔國中	106.11	郭芮安	1' 10" 80	大同國中	106.11
200M 仰式	黃繼佑	2' 20" 17	內埔國中	106.11	許鍵庭	2' 42" 88	東新國中	108.05
50M 蝶式	陳暉	26" 87	陸興中學		古米軒	30" 71	中正國中	111.11
100M 蝶式	陳暉	58" 10	陸興中學		古米軒	1' 10" 27	中正國中	111.11
200M 蝶式	黃凱浚	2' 15" 85	鶴聲國中		周子茵	2' 40" 38	車城國中	111.11
200M 個人混合式	陳暉	2' 20" 53	陸興中學	103.12	李彥妮	2' 37" 98	中正國中	
400M 個人混合式	陳暉	4' 56" 15	陸興中學	103.12	許素馨	5' 37" 96	明正國中	102.11
400M 混合式接力	周子翔 彭永霖 彭永森 彭宇康	4' 32" 11	恆春國中	112.10	王芙娜 田佳璿 王歆蕾 李尚晴	5' 17" 06	明正國中	112.10
400M 自由式接力		4' 09" 71	里港國中	103.12		4' 42" 77	中正國中	
800M 自由式接力		9' 01" 89	明正國中			10' 31" 02	里港國中	
項目(男女混合)	姓名		成績		單位		備註	
400M 男女混合式接力	劉宇陞 古米軒 許可 林秉宏		5' 02" 52		中正國中		111.11	
400M 男女自由式接力	古米軒 邱少宏 王宥棋 莊翊弘		4' 28" 55		中正國中		111.11	



**屏東縣全縣運動大會(國小組)游泳最高紀錄表**

組別	男童組				女童組			
	姓名	成績	單位	備註	姓名	成績	單位	備註
50M 自由式	吳承歡	29"10	東港鎮	111.11	郭芮安	29"00	萬丹鄉	105.11
100M 自由式	潘奕廷	1'05"22	里港鄉	112.10	潘郡竹	1'08"71	屏東市	
200M 自由式	張正維	2'20"05	屏東市		江芳雪	2'27"99	屏東市	
400M 自由式	曾竣翊	4'58"60	屏東市		郭芮安	4'43"01	萬丹鄉	
800M 自由式	龔勤政	11'37"91	屏東市		潘郡竹	10'37"89	屏東市	
1500M 自由式	呂振嘉	19'33"19	屏東市					
50M 蛙式	黃繼佑	39"15	屏東市		李珮慈	38"91	屏東市	106.11
100M 蛙式	黃柄源	1'25"38	屏東市		李珮慈	1'27"96	屏東市	106.11
200M 蛙式	曾彥博	3'08"02	屏東市		潘郡竹	3'12"92	屏東市	
50M 仰式	黃繼佑	34"61	內埔鄉	103.12	李彥妮	35"30	屏東市	
100M 仰式	邱雅翔	1'16"16	屏東市		業純寧	1'15"59	屏東市	
200M 仰式	王郁濂	2'47"67	屏東市		郭依萍	1'50"70	屏東市	
50M 蝶式	曾竣翊	33"42	屏東市		郭芮安	31"76	萬丹鄉	105.11
100 M 蝶式	陳暉	1'14"63	屏東市		潘郡竹	1'17"32	屏東市	
200M 蝶式	曾竣翊	2'43"14	屏東市		潘郡竹	2'49"57	屏東市	
200M 個人混合式	陳暉	2'42"67	屏東市		郭芮安	2'37"56	萬丹鄉	
400M 個人混合式	呂振嘉	5'46"89	屏東市		潘郡竹	5'52"07	屏東市	
400M 自由式接力		4'45"93	屏東市			4'42"77	屏東市	
800M 自由式接力		11'45"18	屏東市			12'28"58	屏東市	
200M 自由式接力		2'10"49	屏東市		謝涵羽 黃羽臻 昌沛昀 王明漩	2'16"70	屏東市	112.10
200M 混合式接力		2'24"88	屏東市		昌沛昀 王明漩 王芊愛 田佳宸	2'32"01	屏東市	112.10
400M 混合式接力		5'30"52	屏東市			5'36"20	屏東市	
項目(男女混合)	姓名		成績		單位		備註	
200M 男女混合式接力	李奕霖 潘奕廷 潘歆雅 王明漩		2'33"71		屏東市		111.11	
200M 男女自由式接力	蔡旺珉 劉玗丞 昌沛昀 王明漩		2'12"24		屏東市		112.10	

### 屏東縣縣運動會(社會組)自由車最高紀錄表

項 目	社 男				社 女			
	成 績	姓 名	單 位	備 註	成 績	姓 名	單 位	備 註
爭先賽	12" 03	王郁翔	屏東市	111.11	15" 47	劉懿萱	林邊鄉	112.11
1000 公尺個人計時賽	1' 14" 39	王郁翔	屏東市	111.11	1' 38" 80	劉懿萱	林邊鄉	112.11
3000 公尺個人追逐賽					4' 54" 92	劉懿萱	林邊鄉	112.11
4000 公尺個人追逐賽	5' 30" 53	鍾少勇	佳冬鄉	111.11				
13km 個人公路計時賽					19' 36" 39	蔡雅羽	新園鄉	110.11
16km 個人公路計時賽	21' 03" 10	王景徽	三地門鄉	108.05				

### 屏東縣縣運動會(高中組)自由車最高紀錄表

項 目	高 男				高 女			
	成 績	姓 名	單 位	備 註	成 績	姓 名	單 位	備 註
爭先賽	12" 15	王郁翔	屏榮高中	108.05	13" 74	李冠蓁	屏榮高中	112.11
500 公尺個人計時賽					43" 94	李冠蓁	屏榮高中	112.11
1000 公尺個人計時賽	1' 17" 13	游承恩	內埔農工	109.11	1' 27" 14	李冠蓁	屏榮高中	112.11
2000 公尺個人追逐賽					3' 15" 14	李冠蓁	屏榮高中	112.11
3000 公尺個人追逐賽					5' 13" 98	李佳恩	屏榮高中	112.11
4000 公尺個人追逐賽	5' 39" 23	潘芑翔	屏東高工	107.11				
雙人團隊追逐賽	52" 97	游承恩 潘柏堯	內埔農工	109.11				
13km 個人公路計時賽					20' 52" 78	李冠蓁	屏榮高中	111.11
16km 個人公路計時賽	22' 25" 77	游承恩	內埔農工	108.05				

### 屏東縣縣運動會(國中組)自由車最高紀錄表

項 目	國 男				國 女			
	成 績	姓 名	單 位	備 註	成 績	姓 名	單 位	備 註
爭先賽	13" 09	游承恩	南榮國中	108.05	15" 09	李佳恩	明正國中	110.11
500 公尺個人計時賽	39" 70	游承恩	南榮國中	108.05	44" 57	李冠蓁	竹田國中	110.11
1000 公尺個人計時賽	1' 26" 55	黃秉紘	林邊國中	112.11	1' 30" 46	李冠蓁	竹田國中	110.11
2000 公尺個人追逐賽					3' 15" 50	李冠蓁	竹田國中	110.11
3000 公尺個人追逐賽	4' 28" 06	吳冠霖	林邊國中	112.11				
13km 個人公路計時賽	19' 52" 78	黃秉紘	林邊國中	111.11	21' 37" 01	李佳恩	明正國中	110.11

### 屏東縣縣運動會(國小組)自由車最高紀錄表

項 目	男 童				女 童			
	成 績	姓 名	單 位	備 註	成 績	姓 名	單 位	備 註
爭先賽	13" 91	蔡孟家	新園鄉	109.11	14" 48	李庭瑜	屏東市	108.05
500 公尺個人計時賽	41" 02	蔡孟家	新園鄉	109.11	44" 39	李庭瑜	屏東市	108.05
1000 公尺個人計時賽	1' 24" 06	蔡孟家	新園鄉	109.11	1' 31" 63	李庭瑜	屏東市	108.05
8km 個人公路計時賽	13' 03" 88	吳冠霖	林邊鄉	110.11	14' 35" 44	李庭瑜	屏東市	108.05

113年屏東縣運暨公教聯合運動會選手及隊職員人數統計表

組別	社會組 (含機關組)		高中組 (含教師組)		國中組 (含教師組)		國小組 (含教師組)		選手	職員	合計
	社男	社女	高男	高女	國男	國女	小男	小女			
田徑	55	20	89	53	281	205	222	224	1149	339	1488
游泳	23	10	31	10	79	46	88	59	346	147	493
柔道	11	7	16	13	45	35	95	72	294	130	424
跆拳道	0	0	26	17	69	58	150	118	438	171	609
舉重	12	11	0	0	16	11	0	0	50	22	72
拳擊	0	0	36	18	47	24	0	0	125	45	170
國(武)術	5	1	8	6	31	19	39	36	145	75	220
足球	159	1	37	13	133	56	279	123	801	189	990
籃球	336	85	151	56	182	70	189	67	1136	236	1372
排球	110	59	75	58	104	75	141	68	690	194	884
網球	23	5	13	6	17	7	29	10	110	56	166
軟式網球	45	7	10	5	8	11	28	22	136	54	190
棒球	93	0	128	2	99	1	158	5	486	99	585
慢速壘球	280	1	0	0	0	0	0	0	281	39	320
桌球	100	70	10	6	53	49	124	60	472	136	608
羽球	37	15	61	29	112	61	92	48	455	172	627
體操	0	0	0	5	0	7	0	19	31	14	45
巧固球	0	0	0	0	0	0	43	17	60	17	77
溜冰	19	18	0	0	26	11	180	159	413	122	535
自由車	40	10	12	3	34	5	14	9	127	48	175
龍獅運動	0	0	0	0	12	14	50	36	112	24	136
獨輪車	0	0	1	9	19	40	42	75	186	95	281
運動舞蹈	5	17	0	0	2	10	4	27	65	24	89
拔河	0	0	0	0	54	55	28	28	165	40	205
躲避球	0	0	0	0	0	0	24	0	24	7	31
藤球	0	0	0	0	47	26	26	20	119	33	152
滾球	9	3	1	6	32	18	52	41	162	80	242
木球	18	12	15	7	41	27	75	53	248	119	367
民俗體育	3	0	12	5	36	32	58	89	235	145	380
太極拳	36	70	0	4	3	0	10	12	135	42	177
直排輪曲棍球	0	0	0	0	25	8	71	14	118	25	143
田徑	103	92	30	35	0	0	0	0	260	59	319
排球	142	126	14	28	0	0	0	0	310	53	363
網球	10	5	11	2	0	0	0	0	28	2	30
慢速壘球	163	12	33	0	0	0	0	0	208	19	227
桌球	93	24	8	7	0	0	0	0	132	24	156
羽球	83	77	65	39	0	0	0	0	264	47	311
趣味競賽	183	445	0	0	0	0	0	0	628	49	677
合計	2196	1203	893	442	1607	981	2311	1511	11144	3192	14336

# 屏東縣113年縣運暨公教運動會各項目場地及時間表

更新時間：113年11月9日

編號	項目	比賽場地	比賽時間				比賽 天數
			12月12日 (四)	12月13日 (五)	12月14日 (六)	12月15日 (日)	
0	開閉幕			09:00		16:00	
1	田徑	屏東縣立田徑場	無賽程	●	●	●	3
2	游泳	屏東縣立萬丹游泳池	無賽程	11月22日 (五)	11月23日 (六)	11月24日 (日)	3
3	柔道	屏東縣立大同國中技擊館	無賽程	●	●	●	3
4	跆拳道	萬丹國中活動中心	無賽程	●	●	●	3
5	舉重	屏東縣立舉重訓練中心 (建國國小)	無賽程	●	●	無賽程	2
6	拳擊	國立內埔農工	無賽程	11月29日 (五)	11月30日 (六)	12月1日(日)	3
7	國武術	潮州國中學生活動中心	無賽程	●	無賽程	無賽程	1
		屏東縣國武術訓練中心	無賽程	無賽程	●	無賽程	1
8	足球	長治國中 (國中組、國小組)	無賽程	●	●	●	3
		長治國中 (高男組)	無賽程	無賽程	11月30日 (六)	12月1日(日)	2
		來義高中 (社會組)	無賽程	無賽程	●	●	3
9	籃球	麟洛國小、民生家商 屏東高中、屏東高工	12月7-8日 (社會組資格 賽)	●	●	●	5
10	排球	內埔國中	無賽程	11月29日 (五)	11月30日 (六)	12月1日(日)	3
11	網球	國立屏東科技大學	無賽程	●	●	●	3
12	軟式網球	麟洛國小	無賽程	11月22日 (五)	11月23日 (六)	11月24日 (日)	3
13	棒球	潮州棒球場 (高中組)	無賽程	12月6日(五)	12月7日(六)	12月8日(日)	3
		麟洛棒壘球場(大) (國中組、社會組) 麟洛棒壘球場(小) (國小組)	無賽程	12月6日(五)	12月7日(六)	12月8日(日)	3
14	慢速壘球	台糖壘球場	●	●	●	●	4
15	桌球	仁愛國小	無賽程	●	●	●	3

編號	項目	比賽場地	比賽時間				比賽天數
			12月12日 (四)	12月13日 (五)	12月14日 (六)	12月15日 (日)	
16	羽球	鶴聲國中 (選拔賽組：國中組、高中組)	無賽程	●	●	●	3
		中正國中 (機關組、教師組、國小組、社會組)	無賽程	●	●	●	3
17	競技體操	屏東縣立體操館 (信義國小)	無賽程	無賽程	12月7日(六)	無賽程	1
18	巧固球	潮和國小	無賽程	●	●	無賽程	2
19	競速溜冰	屏東國際滑輪溜冰場	無賽程	●	無賽程	無賽程	1
20	直排輪 曲棍球		無賽程	無賽程	●	無賽程	1
21	自由車	高雄市楠梓區自由車場	●	無賽程	無賽程	無賽程	1
		高屏大橋往九如方向 (堤防路)	無賽程	無賽程	●	無賽程	1
		大路關國小 (公路登山賽)	無賽程	無賽程	無賽程	●	1
22	趣味競賽	屏東縣政府大禮堂	無賽程	●	無賽程	無賽程	1
23	龍獅運動	勝利國小活動中心	無賽程	無賽程	●	無賽程	1
24	獨輪車	海豐國小	無賽程	●	無賽程	無賽程	1
25	運動舞蹈	屏東縣政府大禮堂	無賽程	無賽程	●	無賽程	1
26	拔河	麟洛國中	無賽程	●	無賽程	無賽程	1
27	躲避球	崇蘭國小	無賽程	●	無賽程	無賽程	1
28	藤球	佳冬國中	無賽程	無賽程	●	●	2
29	滾球	麟洛交流道下 法式滾球場	無賽程	無賽程	●	●	2
30	木球	屏東縣立田徑場	無賽程	12月6日(五)	12月7日(六)	12月8日(日)	3
31	民俗體育	長治國中學生活動中心	無賽程	●	●	無賽程	2
32	太極拳	大同國小體育館	無賽程	無賽程	●	●	2