

111 年屏東縣中小聯合運動會秩序冊

目 錄

屏東縣歌	01
運動會會歌	02
大會場地平面圖	03
開幕典禮程序表	04
運動員宣誓詞	05
閉幕典禮程序表	06
職員名單	07
大會裁判員名單	12
裁判員須知	21
運動員須知	21
田徑高度晉升表	24
田徑比賽職員運動員名單	26
田徑比賽分組名冊	41
田徑比賽時間表	56
游泳比賽職員運動員名單	60
游泳比賽分組名冊	66
游泳比賽秩序表	80
體操比賽職員運動員名單	83
體操比賽分組名冊	84
體操比賽賽程表	87
跆拳道比賽職員運動員名單	88
跆拳道比賽分組名冊	96
跆拳道賽程表	102
柔道比賽職員運動員名單	114
柔道比賽分組名冊	120
柔道比賽秩序表	126
拳擊比賽職員運動員名單	137
拳擊比賽分組名冊	139
舉重比賽職員運動員名單	142
舉重比賽分組名冊	144
足球比賽職員運動員名單	147
足球比賽分組名冊	152
足球比賽秩序表	154
網球比賽職員運動員名單	156
網球比賽分組名冊	159
網球比賽秩序表	162

籃球比賽職員運動員名單	169
籃球比賽分組名冊	176
籃球比賽秩序表	180
軟式網球比賽職員運動員名單	186
軟式網球比賽分組名冊	188
軟式網球比賽秩序表	190
羽球比賽職員運動員名單	195
羽球比賽分組名冊	202
羽球比賽秩序表	205
桌球比賽職員運動員名單	218
桌球比賽分組名冊	223
桌球比賽秩序表	227
排球比賽職員運動員名單	255
排球比賽分組名冊	262
排球比賽秩序表	265
巧固球比賽職員運動員名單	271
巧固球比賽分組名冊	273
巧固球比賽秩序表	274
木球比賽職員運動員名單	276
木球比賽分組名冊	283
木球比賽秩序表	288
競速溜冰比賽職員運動員名單	304
競速溜冰分組名冊	311
競速溜冰賽程表	321
直排輪曲棍球比賽職員運動員名單	322
直排輪曲棍球比賽分組名冊	324
直排輪曲棍球賽程表	325
國武術比賽職員運動員名單	327
國武術比賽分組名冊	331
國武術比賽秩序表	339
屏東縣中小學聯運最高紀錄表	341
競賽場地及日程表	346
參加人數統計表	347

屏東縣歌



1. 雄 壯 雄 壯 雄 壯 的 屏 東
 2. 美 麗 美 麗 美 麗 的 屏 東
 3. 奮 起 奮 起 奮 起 的 屏 東



站 立 在 寶 島 南 端, 首 當 看 國 防 要
 看 不 盡 武 山 蒼 翠, 流 不 盡 溪 水 連
 實 行 好 地 方 自 治, 培 養 好 純 樸 民



衝, 前 臨 大 海 側 聳 高 峰,
 空, 有 山 有 海 甘 雨 和 風,
 風, 教 育 普 及 文 化 昌 隆,



鵝 聳 燈 塔 照 耀 汪 洋 中 雄 壯
 蔗 田 稻 畝 發 展 正 無 窮 美 麗
 富 強 康 樂 全 島 我 稱 雄 奮 起



雄 壯 雄 壯 的 屏 東
 美 麗 美 麗 的 屏 東
 奮 起 奮 起 的 屏 東

運動會歌

青天白日滿地紅國旗飄揚

歡聲雷動萬千健兒獻身手

龍騰虎躍稱英雄洗雪

東亞病夫強國必先強種

鍛鍊成壯健的身體這才

是國家的主人翁青天白日

滿地紅國旗飄揚歡聲雷動

萬千健兒獻身手龍騰虎躍

稱英雄

大會場地平面圖

停車場施工

跳遠、三級跳遠場地

阿緞城
東門

仁愛路

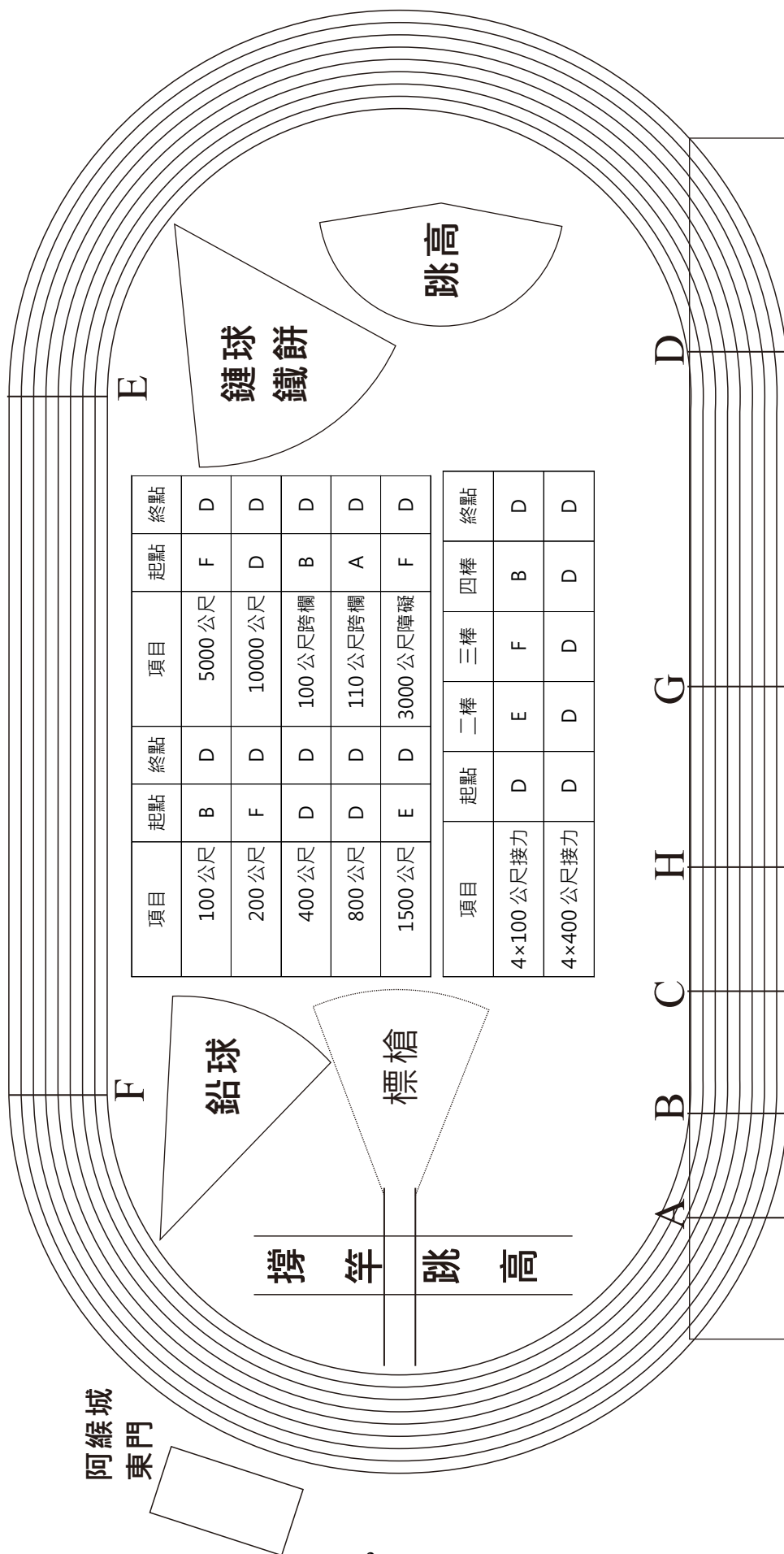

項目	起點	終點	項目	起點	終點
100 公尺	B	D	5000 公尺	F	D
200 公尺	F	D	10000 公尺	D	D
400 公尺	D	D	100 公尺跨欄	B	D
800 公尺	D	D	110 公尺跨欄	A	D
1500 公尺	E	D	3000 公尺障礙	F	D

項目	起點	二棒	三棒	四棒	終點
4×100 公尺接力	D	E	F	B	D
4×400 公尺接力	D	D	D	D	D

司令臺

紀錄組 · 競賽組 · 獎品組

檢錄處

開幕典禮程序表

時間：111年3月4日上午9：00

地點：屏東縣立田徑場

壹、 序幕表演(8:30)

一、 歸來國小太鼓隊表演

二、 國立屏東女中管樂隊、儀隊表演

貳、 開幕典禮

一、 典禮開始(奏樂)

二、 主席就位

三、 籌備主任、裁判員及承辦學校進場

四、 運動員進場

五、 唱國歌

六、 向國旗暨 國父遺像行最敬禮

七、 介紹長官與來賓

八、 主席致詞

九、 貴賓致詞

十、 會旗進場：由國立屏東女中旗手引導進場

十一、 升會旗

十二、 運動員宣誓

十三、 裁判宣誓

十四、 聖火進場

十五、 燃勝利之火

十六、 禮成(奏樂)

十七、 運動員退場

運動員宣誓誓詞

宣誓：我們為了倡導全民體育，用運動增進身心健康，以追求奮發和諧有活力之美好生活，今日充滿著希望來參加中小學生運動會，願遵守大會各項競賽規則並服從裁判之判決。

宣誓代表

謹誓

中華民國 111 年 3 月 4 日

裁判宣誓誓詞

宣誓：我謹代表全體裁判宣誓，以真正的體育運動精神，遵守大會各項競賽規則，以公平公正的態度執行本屆屏東縣中小學聯合運動會的各项職責。

宣誓代表

謹誓

中華民國 111 年 3 月 4 日

閉幕典禮程序表

時間：111年3月6日下午4：00

地點：屏東縣立田徑場

- 一、 典禮開始（奏樂）
- 二、 長官來賓介紹
- 三、 主席致詞
- 四、 成績報表及頒獎
- 五、 會旗交接
- 六、 降會旗
- 七、 熄聖火
- 八、 禮成（奏樂）
- 九、 運動員離場

111 年屏東縣中小學聯合運動會職員名單

大會會長

潘孟安

大會副會長

周典論 吳麗雪 盧文瑞 邱黃肇崇

大會顧問

周春米 鍾佳濱 莊瑞雄 伍麗華 蘇震清 蔣月惠 陳揚 林采穎
李世斌 黃明賢 鄭清原 蔣家煌 張平原 曾義雄 唐玉琴 方一祥
林明順 陳哲蕙 江維屏 陳明達 王景山 吳亮慶 尤慶賀 宋麗華
何春美 潘連周 徐榮耀 林郁虹 許馨勻 利八魁 潘長成 陳志成
李世淦 洪明江 劉淼松 許展維 劉孟君 李香蘭 何輝能 何長成
方文正 周碧雲 王啟敏 羅平道 林玉花 潘正義 李志偉 盧玟欣
王薇茗 潘坤福 江金妹 高惠芬 戴文柱 李紀財 林蔡鳳梅

鄭張常敏 杜仁勇

籌備委員會

主任委員

江國樑

副主任委員

程清水 周品全 徐志雄 陳文弘 劉昭相 古佳川 鍾慶平 張振亮
徐國銘 呂家萱 王樹圍 林國順 鍾慶鎮 傅民雄 林志成 陳亞麟
方冠丁 曾輝地 陳俊吉 黃盈裕 龔日光 陳國在 張春桂 余增春
洪啓能 車牧勒薩以·拉勒格安 杜正吉 梁明輝 邱登星 莊景星
柯自強 周英傑 潘壯志 王郁菁 林榮洲 陳冠明 陳志偉 陳寶郎

劉瑞富 劉文宗 羅彥文 賴詠清 謝惠如 送銘池 林燕煌 黃賢德
陳亮谷 孫訢益 楊蕙萍 陳作忠 許金元 林容如 鍾冬玉 陳朝賢
張浩鳴 黃豐欽 曾淑勤 陳冠良 黃慧瑄 湯博榮 蘇傳桔 李惠瓊
鄭雅靜 楊政家 張鑑堂 陳英邦 印永生 林俊傑 郭瓊揚 鄭宗文
張顥騰 楊貴榮 鄭志峯 王致皓

籌備主任

鄔世榮

籌備處副主任

楊英雪

總幹事

黃柏翰 李媽讚

副總幹事

陳喬茵

典禮組

組 長：簡傳耀
副 組 長：王麗婷
組 員：蕭智君 賴怡珍
典禮主持人：陳秀芬 曾昱山

總務組

組 長：黃世宏
副 組 長：劉淑芬
組 員：洪宇璇 譚仲萍

環境衛生組

組 長：鄭榮貴
副 組 長：胡玉貞
組 員：翁雪惠 傅錦松 邱麗君 林佩霖 鄭惠如 郭慈文 楊秀惠
吳珮菁 廖瓊瑤 康祝菁 莊正國 陳芊如 林惠雯 李麗君
陳薇婷 宋美瑩 黃慧如 王文賢

文宣美工組

組 長：李佳遠
副 組 長：徐麗婷
組 員：郭欣婷 周宜臻 李乾勝

文書組

組 長：王諄瑾
副 組 長：吳彥融
組 員：何志賢 鍾幸蓁 葉尚豐 陳郁程 羅鳳英 林明俊 郭悅翔
謝佳頻 黃階穎 王稔鈞 宋建霖 魏丹伶 戴雲生 林宥晴
張喻筑 蘇 珊 林昕儀 林欣成

啦啦隊表演組

組 長：李沛璇
組 員：江瑋芳 黃行志 陳堂璋 楊榮豐 翁淑芬 吳英孝 侯秀蓉
夏煜珽 黃郁翔 王錦裕 吳春瑩 朱若葶 黃國瑜 吳淑珍

陳文德	張雪貞	楊朝仁	余鶴萱	朱立夫	黃淑惠	陳長盛
李郁芳	章翠吟	李知庭	孫雅芳	許曉綺	林筠菁	葉長青
陳鴻逸	鍾炳雄	謝素慧	黃榮貴	蔡亭芳	宋佩蓮	陳志郁
李忠屏	李讚桐	林秋陽	吳惠萍	李國仁	李翊廷	謝東憲
顏文斌	劉宸鳴	蘇文秀	劉世菁	余浚德	黃善振	李國維
王慈燕	潘俊安	張簡碩	彥			

競賽組

組	長：張芳瑞					
副 組	長：葉 芃	賴景炫	李廣庠			
組	員：陳大章	李依鳳	謝瓊慧	楊金芳	翁雅玲	黃士倩 李映萱
	陳盈朱	賴健治	魏杏如	鄞瑛慧	蕭凌逸	吳蔚銘 陳榮華
	蔡歲楠	蔡慧雅	吳志男	李詠振	王貴梅	黃永良

裁判組

組	長：王淑娟					
副 組	長：王瓊雯					
組	員：蔡衣珊	黃莆田	曾皚芸	曾怡欣	陳昀蓁	黃麗君 王明珠

攝影組

組	長：劉漢宗					
副 組	長：陳永豐					
組	員：吳政彥	涂毓雯	陳麗娜	王勝正	張美莉	林志雄 鄭瑞元
	湯奇霖	張永強				

紀錄組

組	長：黃大峰					
副 組	長：黃錦雄					
組	員：張毓廷	蕭郁馨	林能傑	方博立	許芳雪	鍾智偉 吳佳蓮
	楊奇燁					

獎品組

組	長：李宗鴻	陳寶全
副 組	長：莊逸萍	林志昇

組 員：施純慧 陳毓祉 王玉品 董全本 郭丁豪 簡廷任 楊雅淨
許維育 峨峻. 芭芷珂 董建興 尤彥喬 蘇菁品 陳淑惠
林好芳

聖火組

組 長：陳永峰
副 組 長：林廣文 蘇傳桔
組 員：劉炳輝 邱照麟 黃拓榮 陳文龍 邱易斌 李采瑄 江忠穎
林旺棟 郭子安 余紹瑜 郭千惠 黃素卿 林恭揮 曾敬明
江政麟 陳振賢 謝和鈞 邱烟鏞 陳美惠 姚宏璋 劉妍琳
林敬欽 陳玉玲

場地器材組

組 長：張柏年
副 組 長：王隆泰
組 員：郭明松 陳厚吉 黃正宗 林世名 張乃仁 樊盟鎮 林廷彰
蘇坤木 陳江政

警衛組

組 長：劉印宮
組 員：蔡兼昌 方秋梅

運動傷害防護組

組 長：黃玉麟
副 組 長：劉紹龍
組 員：黃聖琮 李鴻瑞 蔡明賜 林勳健 藍偉丞 陳青杉 駱昱安
王仁傑 蔡萱琦 林政憲 尤 維 鄭仁傑 丁昱仁

醫護組

組 長：施丞貴
副 組 長：張秀君
組 員：呂孟倫 周宗賢 劉鎧源 黃怡萱 李立川 許芯瑜 黃秋瑾
鍾淑霞 鄭素晴 方齡玉 賴惠文 莊馥如 黃馨禾 黃寶儀
麥芷喬 林珠連 曾麗卿 許雅卿 林玉英 陳怡岑 王佩茹
林鈴蓉 蔡靜怡 曾思瑜 許玉玲 陳美伶 廖曉芬 林言穗
吳宜靜 林淑萍 王秋穰 蘇素卿

大會裁判名單

田徑裁判

召集人：林瑞慶

審判委員：陳德宗 尤永隆 李文生 曾財華 潘文道 楊明順 林森麟
程義昌 黃慶昌 李文雄 鄭福仁

會場管理：郭武龍 羅芸慧 會場秘書：曾耀群 楊秋平

賽事經理：李雪華 競賽管理：秦浩青

田賽裁判長：許守貴 徑賽裁判長：黃秋屏

播報組長：陳美瓊

播報組員：黃新穎 黃玉萍

裁判組組長：王淑娟

競賽資訊組長：高俊豐

競賽資訊組：余剛式 賴俊宏 羅婉容 陳婷婕 蔡衣珊 黃俊杰 利沛娟
張見文 藍惠琴

發令主任：李文欽 發令副主任：陳益修

發令：王承光 李木生 曾耀慶 展恩加 吳亭葦 吳神佑

終點主任：陳順賢 終點副主任：林傳傑

終點裁判：劉芳義 陳志豪 蘇良瓊 伍原利 林英世 周志榮 劉慶敏
曹進乙

終點攝影主任：黃銓文

終點攝影：劉建銘 鄭育宏 尤健維 孫志豪

終點攝影技師：蔡惠道 葉燕鈴

終點紀錄：杜菊花 鐘敏翠

計時主任：劉萬得

計時裁判：陳俊毓 李如偉 鄭金鑾 阮惠華 黃騰琳 巴順輝

風速測量：吳欣倚 翁榮愛 李沛芸

跳部主任：林吟映 跳部副主任：呂孟騏

跳部裁判：唐榮雄 鍾尚哲 林哲安 林蕙君 梁玉香 楊千儀 李玚昱
陳正 陳俊華 黃寶葵 程心瑩 張鈺曼

擲部主任：黃旭賢 擲部副主任：鄒寬

擲部裁判：黃思翰 邱義凱 黃階穎 楊惠津 尤麗絨 陳建安 黃琨育
呂翠芳 盧美蘭 林惠龍 陳懷恩 李奕龍 林碧娟 楊碧枝

檢錄主任：邱鎮東

檢 錄 員 : 陳浩銘 蔣辰平 邱揚欣 王芊懿 賴蓮美 王斐仕 陳玉玲
 高菡娘 李月雲 陳昀蓁
 檢 察 主 任 : 曾耀賢 檢 察 副 主 任 : 林健民
 檢 察 員 : 吳孟儒 傅美慧 傅新輝 林淑芳 曾惠琴 杜秀山 郭紋因
 鄭渝儒 鄭雨涵 高志宏 曾繁勳 張春能 曾國華
 法定測量裁判 : 王隆泰
 場地技術裁判組長 : 陳厚吉
 場地技術裁判員 : 林世名 張乃仁 黃正宗 樊盟鎮 林廷彰 車秀芳 蘇坤木
 陳江玫
 場 地 幹 事 : 蔡紘勳 翁紘鍼 李錦菊 趙志堅(來義高中)
 防 疫 幹 事 : 李 朋 黃鈺婷 林宣好 張瑋庭

游泳裁判

主 任 委 員 : 黃明賢 總 幹 事 : 傅子勝
 技 術 委 員 : 石俊衍 (召集人) 李恭墨 謝雁純 傅士豪 楊淑華
 現 場 管 理 : 吳政憲
 裁 判 長 : 董榮彰 張春華 發 令 員 : 陳俊成 姜 林
 計 時 主 任 : 陳建華
 計 時 裁 判 : 莫凱鈞 徐維鑫 王詩辰 陳明鴻 蔡明吉 薛迪宏 陳芬鈴
 蘇啟川
 轉 身 組 主 任 : 吳玲香
 轉 身 裁 判 : 許慧馨 陳湘蕨 楊宗叡 林冠宇
 姿 檢 組 主 任 : 陳芳正
 姿 勢 裁 判 : 張宏銘 黃柏豪 尤雋硯 黃家樂
 檢 錄 組 主 任 : 簡瑞隆
 檢 錄 員 : 李彥妮 聞震宇 馬家翔 簡芷綺
 報 告 員 : 楊家惠 石鈞安
 紀 錄 組 主 任 : 何國平
 紀 錄 員 : 李侑軒 翁橋嫻 陳夔因 聞崧遠
 大 會 紀 錄 員 : 林詩雅
 電 動 計 時 督 導 : 林承靜 林育正
 賽 事 經 理 : 張庭炎
 場 地 幹 事 : 蘇芫儀
 防 疫 幹 事 : 古珍昌

柔道裁判

大會主席：王俞森
審判委員：鄭淑敏（召集人） 郭癸賓 林恭信 李奇儒 陳貴珍 王子正
技術委員：劉輝煌（召集人） 張崇和 劉明德
賽事經理：戴達元
裁判長：鐘一心
副裁判長：潘冠霖
裁判：李明賜 鍾敬軒 吳建勳 陳俊宏 陳金彰 蔡松成 楊懿仁
陳治仁 謝昌耀 楊仕明 蕭有緯 劉孟益 黃毓玉 李泰慶
李金德 黃進城
競賽組長：文玉霞
競賽組員：蔡鳳娥 王藝蓁 蔡佳芹 吳慧莉 涂智明 楊芷蓀 林春言
獎狀繕打：林慶安 謝佳純
防疫幹事：謝泓浩 王淑嫻

跆拳道裁判

競賽管理委員：潘長成 曾瑞香 黃義和 林斌堯 劉明球
賽事經理：蕭凌逸
裁判長：呂文玲
R J：方俊達 蔣佩君 陳淑芬 蕭雅芳
裁判：黃智華 黃玉儀 黃佳蓉 李政哲 高逸鳳 張庭容 李冠葳
吳榮杰 謝佳真 蘇宏文 詹長吉 吳芷蕾 葉容瑞 吳延隆
林徽燕 李承峰 王威欽
檢錄：羅貝麗 黃寶輝 李韋震 唐瑞宏
播報：巫麗 詹雅惠 蕭永慧
紀錄：吳松育 洪嘉伶 蔡桂櫻
文書：詹運強 吳光永 曾筱芬
獎品：曾睿杰 陳幸革 王志芳 戴貴雄 鄭婉萍 鄧衍沛
計分：鄭基瑀 楊育銘 羅沛淳 戴德彰
防疫幹事：謝泓浩 王淑嫻

舉重裁判

審判委員：鄭志郎（召集人） 賴建宏 陳萬益 李文雄 林維斌
賽事經理：郭羿含

裁判長：沈順福
 副裁判長：謝孝凱
 裁判：林淑娟 吳南成 曹月英 李如弘 袁逸農 林文琪 李育芬
 黃瓊瑤 劉美秀 林伯穎 曾屏憶 潘莉真 蕭雅雯
 加重員：丁世昌 蔡東杉 鍾振亮 方榮富
 防疫幹事：鄭仔杆 郭宥辰

拳擊裁判

審判委員：許馨勻（召集人） 楊昭德 張飛琮 羅尚策 洪華宗
 裁判長：傅東光
 賽事經理：何思惠
 裁判：石宏仁 傅志群 邱于鉸 張智鈞 蔡耀鈞 李勝華 馬文豪
 李木生 潘沂鑫 王家駿 陳文升 阮志韓 林惠茹 賴主恩
 林壯蔭 林品足 張易陽
 競賽組：楊炎珠
 檢錄組：朱美玲
 器材組：梁金和
 獎品組：潘瑞儀
 廣報組：高千惠
 電腦操作員：宋佩宇
 場地幹事：邱仁廷

防疫幹事：康孝陽 柯婷梅

國武術裁判

主任委員：郭玉印
 副主任委員：李賢男 曾國峰
 審判委員：許文能 簡火土 葉俊雄
 國武術總裁判長：連珍瑛 國武術副總裁判長：彭文隆
 國術套路裁判長：陳季容 國術套路副裁判長：陳美鈴
 武術套路裁判長：洪麗卿 武術套路副裁判長：蔡雲麟
 套路裁判：吳佳欣 曾素幸 黃虹育 王雨薇 彭凱稜 陳雋尹
 許凱貴 鍾宣誼 吳玥泠 陳姿妃 李柏憲
 散手掛技裁判長：吳明憲 散手掛技副裁判長：葉品程
 散手掛技裁判：黃愉雯 江 漢 蔡嘉玲 湯綸祺 黃聖芯 張哲銘 王俞揮

徐健修 李柏霖 吳政芳 張文耀 陳秋逢

國術檢錄裁判長：范瑞陽

武術檢錄裁判長：黃詠峰

賽事經理：吳明宗

場地幹事：葉文雄

防疫幹事：郭彥宏 黃煌仁

足球裁判

審判主任委員：蘇榮宗

審判委員：許晉嘉 曾維廣 鄭信禎 范揚文 潘建州 蓋玉珩

裁判長：鄧俊臣

副裁判長：張堃元 蔡志彬 賴建戎

裁判：王宗德 杜詩韻 郭鴻明 周明仁 鄭婉淑 陳秀芬 黃建彰

林志仙 郭復明 洪郁婷 何惠菁 陳鴻育 潘玉欣 林惠群

張逸昇 羅竟倫 賴谷風 翁清榮 邱木清 王金龍

防疫幹事：王亦璋

籃球裁判

審判委員：周佳琪（召集人） 潘譽仁 蔡梅貴 李致乘 林智勳

賽事經理：林必寧

裁判長：葉妍希

裁判：周正寅 藍偉仁 周韋羽 王聰敏 高大維 林琮雲 陳官毅

古天津 孫志豪 吳俊毅 王文忠 楊淑清 吳芳善 邱建彰

吳彥霏 洪煥超 吳宜櫻 廖建明 陳新 林志勇 謝榕陞

范瓚予 姚馨貽 田秉穎 甘豐榮 蕭智馨 劉奕廷 林俊傑

陳奕帆 陳建勳 劉建良 許志鴻 黃翔笙 劉乃偉 吳明峰

張郁憲 沈義郎 邱志憲 徐英哲 徐仕泓 張正濤 王重盛

徐偉凱 蔡銘峰 陳偉軒 張嘉能 賴柏逢 何彥廷 邱彥勳

徐慈澤 廖炳煌 簡貝伊 黃文意 歐陽正德 歐陽喻弦

計時記錄：嚴懷恩 嚴信恩 陳偉恩 陳偉傑 古嫵琳 古佳玄 蔡瑀庭

林秉寬 林宛蓉 尤俊凱 蘇鈺筑 饒雅軒 方秋樺 李韋姿

江佳沛 湯鼎瑤

場地幹事：鄭亘宏（民生家商） 趙翊弼（屏中） 呂建宏（屏工）

防疫幹事：鍾積慶 楊旭弘 豐悅如 王海燕 蘇郁茜 江志偉

排球裁判

審判委員：黃枝男（召集人） 楊同意 潘正憲 陳榮華 謝琪文 蕭淑屏
林常榮
賽事經理：楊富傑
紀錄組：李再和 潘榮宗 蕭貴妃
獎品組：楊秋恩 李姿慧
裁判長：邱毓德
副裁判長：許溫延
裁判：羅敬堯 陳進輝 鄭芳成 余坤朋 楊獻文 宋造福 劉明正
虞品振 朱光榮 林藝家 吳明雄 吳俐瑩 何國慶 葉子嘉
劉富陞 楊東達 蔣順貴 鄭振勝 江文進 李志強 何亮好
鄭羽彤 張簡育欣 周俊廷 陳則榮 劉石獅 張文奕 杜文華
曾宇澤 董靜珍 陳正霖 陳則翰 曾品慈 舒子軒 梁喻涵
林詩瑜 吳崇豪 陳奕齊 邱庭瑋 邱庭毅
場地幹事：陳建議 防疫幹事：鍾秀梅 劉富耀

網球裁判

審判委員：阮志光 王緯平
執行長：莊鳴涓
裁判長：姜治文
裁判：李榮尚 蔡宜倫 黃獻德 蘇時典 簡文宏 姜睿宏 鄧龍鳳
吳翰銜 蕭義芳 蔡慶煌 史杰峻 劉士豪 涂華珍 蘇偉仁
競賽組：劉麗玉 張淑貞
賽事經理兼防疫幹事：郭庭懿

軟式網球裁判

裁判長：曾文雄
審判委員：利俊彥 張芳慈 賴芳蘭
競賽組：羅國文 王左山
紀錄組：尤燕翎 陳榮漳
裁判：黃傑堯 李聖鵬 林柏強 白守庭 張家昊 蔡翊嫻
陳聖文 張峻齊 黃毓威 簡珮真 闕芳昀
賽事經理：陳建任
場地幹事：賴立煌 防疫幹事：石美英

桌球裁判

審判委員：劉天靠（召集人） 陳山坤 陳民貴 林豐楙 林美惠
賽事經理：謝政夫
裁判長：高舉連
裁判：楊進塘 吳忠達 曾德春 許淑玲 洪靜瑩 黃秀媚 陳慶雄
彭淑瓊 陳美珍 洪文進 林芳英 葉新宏 白兆基 張芳香
蕭毓良 李秀貞 林瑞足 羅憲哲
競賽組：林寶成（組長） 陳雙展
抽籤組：林裕豐 柯美蓮
紀錄組：蕭淑芳 呂鴻榮 鄭秋香 洪式珍
防疫幹事：王貴美 楊清鶴

羽球裁判

審判委員：林明順 蕭良坤
審判長：王孔良
裁判長：王富賢 副裁判長：謝永津 沈小菁
裁判：謝明宗 謝縈婕 鄭欽宇 林昌春 虞傑仁 張正強 林珮宸
鄭至宜 黃美惠 林崑山 楊怡珍 李茂誠 郭家修 林信沐
李桂英 林國基 薛媛元 邱怡斌 鄭嘉珮 簡幼 王鑰傑
陳玉玫 塗志瑞 蔡宛婷 吳智顯 鍾展有 林本禾 林娟如
陳怡君 范愛德 何助民 張瀚元 鄭水霖 林振義 謝哲智
陳國斌 楊玉華 柯漢政 簡惠淨 江定達
競賽組：林怡芬 陳亮靜 許碧霞 林文榮 簡培懌 蔡明信 吳慧婕
蔣金菊
場地組：蔡怡芳 王婉嫻 王冬梅 方世昌 陳金源 陳喜忠 邱松源
龍春紹
賽事經理：黃正隆
場地幹事：胡誌仁（鶴聲國中） 謝靜君（中正國小）
防疫幹事：陳思妤 葉宸妘（鶴聲國中） 蔡福隆（中正國小）

競技體操裁判

裁判長：劉安鈞

裁判：黃慧慈 翁慧慈 許維珊 范潔婷 王信媛 吳采筠
賽事經理：林宗翰
典禮：蔡亞靜 長沼園佳
計時：小椋美緒
檢錄：蔡欣倫 林岑寧
場地幹事：王靚瑜 防疫幹事：戴宇榕 王慈憶

巧固球裁判

審判委員：吳子宏 林義明
裁判：陳信宏 吳淑芬 陳文璋 吳鑑峰 李宜勳 鄭志誠 陳曉鴻
羅雅玲 陳銘鴻 鄭伊珊 李志雄 傅聖翔 吳承祐 范可恩
阮卉均 林筠宸 陳孟妍 徐銘璟 黃忠傳 陳尚杰 鍾嘉新
周奕廷
場地幹事：姜美齡
防疫幹事：潘梅英 郭嘉雯

直排輪曲棍球裁判

審判委員：羅世杰（召集人） 戴國璋 林志萍 陳垣佐
裁判長：蔡俊賢
裁判：林家吟 方映笛 李芸錚 呂宛庭 古長晉 蔡凱竹
球間裁判：李孟竹 黃玉玲
檢錄：王志芳 劉祐彰
計時計分裁判：周孟蓉 黃玉霖
頒獎組：曾于玲
攝影組：蘇素卿
醫護組：林任嫻 防護組：左慧齡
賽事經理：潘錦煌
場地幹事：傅錦鈺 防疫幹事：梁雅棻

競速溜冰裁判

審判委員：林詠翔（召集人） 李文益 蔡明進 潘怡蓁
裁判長：鄭振強

角隅裁判：蔡添福 陳彥文 蘇高玄 許哲峰
 直線裁判：林嘉憲 陳昭庭
 鳴槍裁判：黃忠誠
 檢錄裁判：羅平育 歐雅芬 洪彰謙
 搖鈴裁判：林宗男 陳永展
 紀錄裁判：張淑靜 陳瑞香
 頒獎組：張讓花 翁寧慧
 醫護組：黃月苓
 場地幹事：傅錦鉦 防疫幹事：蘇真鳳

木球裁判

審判長：李煥元
 審判委員：陳素華 潘月娥 陳順福
 裁判長：鄭中興
 裁判：龔連續 陳明聰 藍美束 丁樹吉 侯素勤 曾恆成 林郁琪
 王思蘋 郭福信 曾淞鈞 羅銘峰 楊翰承 洪德武 鄒錦嫦
 陳聚霖 林葵來 劉彩蓉 陳瓊茹 李建勳 陳益富
 紀錄組：許鶴議 吳竣庭 楊馥蓮 蔡職鴻
 獎品組：李自勇
 場地組：李湘玲
 攝影組：潘郁琪
 賽事經理：賴有財
 場地幹事：林世祥 防疫幹事：盧禕伶

裁判員、隊職員及運動員須知

裁判人員須知

1. 裁判員需要大會賽前 30 分鐘前到達比賽場地辦理報到。
2. 裁判員服裝必須依大會發給之裁判衣服或各單項規定之裁判服裝。
3. 裁判員應遵照大會技術總則及各單項技術手冊相關規定執行裁判任務。
4. 裁判員必須完成自己擔任之職務工作。
5. 裁判員必須保持公平、公正的態度執行任務，不得有偏袒情形發生。
6. 裁判員必須要遵守大會排定之比賽時間，按次序進行比賽。
7. 各裁判員向大會借用器材用具，比賽完畢應負責如數點交繳回場地組。
8. 各裁判員所需之裁判之用具請自備。

參賽選手技術總則

參加比賽之隊職員、運動員除應遵照大會各項規程、比賽規則及辦法之規定外，並應注意下列各項：

1. 運動員應點名後，應於靜候點名員率隊入場，不得零亂，非與賽人員不得乘機進場。
2. 凡當場比賽完畢之運動員，須在終點集體整隊，由服務生帶隊退出場外，不得在場上逗留，非與賽人員（含單位領隊指導、管理等）一律嚴禁入場，違者除立即由大會宣布外，並停止該運動員參加比賽。
3. 每項比賽完畢後，立即頒獎，前六名優勝運動員於指定地點休息，俟是項成績宣布後，凡經查證有冒名頂替，資格不符者，一經查出，決按章程嚴懲，其單位負責人則報請主管議處。
4. 遇有特別情形未經規定者，須受裁判員或會場管理之指導，違者依據競賽規程第十七條處理之。
5. 運動員於參加點名時，務須攜帶國民身分證明及學生證，缺者按規章處理。

田徑比賽運動員注意事項

一、田徑項目隊職員須知：

1. 「號碼布」應固定佩掛在運動上衣，胸前、背後各配掛一張，不得配掛於其他部位。不按規定佩掛者，一概不准參加比賽。號碼布請妥善保管，倘若遺失可至大會競賽組申請補發，唯需酌收工本費 100 元。
2. 各項比賽時間在秩序冊內明確規定，若大會臨時變更，依競賽組張貼之公告及報告員口頭報告為依據；教練及選手必須隨時注意大會標準時鐘及報告員宣佈之事項。
3. 各單位不出賽選手(或接力項目)，應在各單位報名後，依大會規定時間以 e-mail 回寄「單位選手最終出賽名單」。第二、三天之項目，請於前一天下午 3 點前至競賽組提出不出賽名單申請。比賽當天選手若因故無法出賽，須於該場檢錄開始前向競賽組提出「請假」之申請，相關證明請在該場次檢錄結束前備妥，否則以無故棄權論。經核准請假之選手，該請假賽次以後之當天各賽程均不得出賽，但次日賽程可再出賽。無故棄權者，取消後續參賽資格。
4. 參加比賽之運動員，均需穿著各單位規定之團體運動服裝，其運動上衣胸前號碼布上方須有 2 字以上之單位名稱或簡稱，每字規格至少 5x5 公分以上，字體與上衣顏色應明顯區別。另參加接力比賽運動員之單位上衣式樣、顏色必須相同，前後主體顏色須一致；褲子顏色同一色系即可。

5. 檢錄時間：選手於下列規定時間到檢錄處聽後檢錄，凡逾時不到者，以棄權論。

項 目	第一次檢錄時間 (到達檢錄處時間)	最後一次檢錄時間 (離開檢錄處時間)
徑賽項目	比賽前 30 分鐘	比賽前 13 分鐘
接力項目	比賽前 35 分鐘	比賽前 13 分鐘
田賽項目 20 人以下	比賽前 40 分鐘	比賽前 28 分鐘
田賽項目 21 人以上	比賽前 50 分鐘	比賽前 38 分鐘
撐竿跳高	比賽前 65 分鐘	比賽前 53 分鐘
12x100 公尺接力	比賽前 50 分鐘	比賽前 13 分鐘

※全能項目每天第一項目於技術手冊規定比賽時間，按上述規定檢錄時間於檢錄處點名，其餘各比賽項目於技術手冊規定比賽時間之田賽 30 分鐘前、撐竿跳高 40 分鐘前、徑賽 20 分鐘前在各比賽場地檢錄點名。

※檢錄處已將參加該場次選手帶離開檢錄處時，即不再接受檢錄；遲到者視同放棄比賽，不得參加該場次的比賽，並取消後續所有項目的比賽資格。

6. 比賽有效時間：

	5000 公尺	10000 公尺	3000 公尺障礙	3000 公尺競走	5000 公尺競走	10000 公尺競走
高男組	25 分	45 分	12 分	×	×	65 分
高女組	25 分	50 分	15 分	×	×	70 分
國男組	×	×	×	×	36 分	×
國女組	×	×	×	×	38 分	×
小男組	×	×	×	30 分	×	×
小女組	×	×	×	30 分	×	×

7. 檢錄時選手需提出「證明資料」，檢錄員核對身份無誤及檢錄後，應靜候檢錄處人員率隊進場，非當場比賽選手嚴禁入場。選手若有冒名頂替參賽者，歡迎提出檢舉，經查實者取消資格。

8. 各項接力比賽棒次表須於該項次第一組比賽時間 90 分鐘前，填妥送交田徑競賽組(預、決賽均須送交)，且須經教練簽名確認及留聯絡電話，逾時未交者取消參賽資格。距比賽時間 90 分鐘以上時可更改名單，90 分鐘內須更改名單者，必須持有無法出賽證明至田徑競賽組辦理。4x200 公尺接力與 12x100 公尺大隊接力之搶道線設在起跑過第二個彎道後(約 315 公尺)，亦即 4x200 公尺接力之第二棒與大隊接力之第四棒，跑至搶道線處方可搶道，唯 4x200 公尺接力之第三棒與大隊接力之第五棒的排列順序仍得按原檢錄單上的順序排列。

9. 參加 12x100 公尺大隊接力之選手，一律穿著平底運動鞋出賽(已卸除鞋釘之釘鞋亦不得穿著)；同時亦不得赤足出賽。

10. 接力棒之規格係採用國際田徑規則 24.5 所規定之規格；其長度為 280~300 公釐之間，外表直徑長為 40 公釐(±2 公釐)之間，重量至少有 50 公克。

11. 團體錦標的計算，每項按 7、5、4、3、2、1 計分(接力、全能運動視同單項不加倍計分，國小組 12x100 公尺接力加倍計分)，若得分相同則按所得第一名較多者為優勝，依此類推。

12. 競走依修正規則，各組選手得於被判罰第四張紅卡後始取消資格。選手當被判罰第三張紅卡後，依比賽距離 5000 公尺以下(含 5000 公尺)需加時 30 秒，1 公里加 1 分鐘，2 公里加 2 分鐘……依此類推。

13. 各單位最終出賽確認名單於比賽該週（一）寄至各承辦人員 E-mail（承辦人員基本資料務必填寫正確），請自行列印並勾選不出賽選手名單（若全部出賽亦須列印回傳），經教練或領隊簽名後，請於 110 年 3 月 3 日（四）下午 14:00 前拍照回傳至下列信箱：kao@swps.ptc.edu.tw，『比賽當天』無需再繳交紙本。未回傳資料之單位視同全員參賽。選手若無故不出賽者終止其比賽，其後之賽程皆不得再出賽。

二、罰則：

1. 選手如有資格不符或冒名頂替，經查屬實者取消其個人比賽資格及所有比賽成績。
2. 選手如不服從裁判員或行為不檢，經裁判長判決得取消其比賽資格。

球類比賽運動員注意事項

1. 遇有比賽時，須在規定時間前 15 分鐘內進場，比賽 5 分鐘內退場，由指導及隊長率領進出。
2. 桌球比賽運動員不得穿著白色、黃色或淺色之運動服裝。
3. 球衣依各單項規定須有固號碼，勿隨意互換穿，以免錯誤。
4. 出場比賽順序，應由指導或隊長於賽前 5 分鐘送交記錄員或裁判員。

游泳比賽運動員注意事項

1. 運動員應於比賽規定時前 15 分鐘前致點名處聽候點名。
2. 其餘各項規定參考游泳競賽規程。

其他競技運動員注意事項

1. 如遇陰雨場地不克舉行比賽時由各項裁判長會同場地管理決定處理之。
2. 參加大會其他單項比賽之運動員，應各依上列性質相類似之規定切時注意之，遇有特殊情形未經規定者，須受裁判員及場地管理員之指導，違者依據競賽規則第四十二章各條懲處之。

111 中小聯運田徑高度晉升表

1. 單項跳高(單位：公尺)

組別	大會紀錄	試跳高度1	試跳高度2	開始高度	每次高度晉升表											
					1	2	3	4	5	6	7	8	9	10	11	12
高男	2.10	1.70	1.85	1.65	1.70	1.75	1.80	1.85	1.90	1.94	1.98	2.02	2.05	2.08	2.11	2.14
高女	1.65	1.30	1.45	1.30	1.30	1.35	1.40	1.45	1.50	1.54	1.58	1.62	1.65	1.68	1.72	1.75
國男	1.95	1.45	1.60	1.45	1.50	1.55	1.60	1.65	1.70	1.74	1.78	1.82	1.86	1.89	1.92	1.95
國女	1.62	1.25	1.40	1.20	1.25	1.30	1.35	1.40	1.44	1.48	1.52	1.56	1.59	1.62	1.65	1.68
男童	1.70	1.20	1.35	1.15	1.20	1.25	1.30	1.35	1.40	1.44	1.47	1.50	1.53	1.56	1.59	1.62
女童	1.50	1.15	1.30	1.10	1.15	1.20	1.25	1.30	1.35	1.38	1.41	1.44	1.47	1.50	1.53	1.56

2. 全能跳高(單位：公尺)

組別	大會紀錄	試跳高度1	試跳高度2	開始高度	每次高度晉升表											
					1	2	3	4	5	6	7	8	9	10	11	12
高男	2.10	1.55	1.70	1.55	1.60	1.65	1.70	1.75	1.80	1.85	1.90	1.94	1.98	2.02	2.05	2.08
高女	1.65	1.25	1.45	1.25	1.30	1.35	1.40	1.45	1.50	1.54	1.58	1.62	1.65	1.68	1.70	1.72
國男	1.95	1.40	1.60	1.40	1.45	1.50	1.55	1.60	1.65	1.70	1.74	1.78	1.82	1.86	1.89	1.92
國女	1.62	1.25	1.40	1.20	1.25	1.30	1.35	1.40	1.44	1.48	1.52	1.56	1.59	1.62	1.65	1.68
男童	1.70	1.15	1.30	1.15	1.20	1.25	1.30	1.35	1.40	1.44	1.47	1.50	1.53	1.56	1.59	1.62
女童	1.50	1.10	1.20	1.10	1.15	1.20	1.25	1.30	1.35	1.38	1.41	1.44	1.47	1.50	1.53	1.56

3. 單項撐竿跳高(單位：公尺)

組別	大會紀錄	試跳高度1	試跳高度2	開始高度	每次高度晉升表											
					1	2	3	4	5	6	7	8	9	10	11	12
高男	4.80	3.30	4.00	3.10	3.30	3.50	3.70	3.90	4.10	4.30	4.20	4.40	4.60	4.80	4.90	5.00
高女	2.81	1.90	2.50	1.90	2.05	2.20	2.35	2.50	2.60	2.70	2.80	2.90	3.00	3.10	3.20	3.30
國男	3.80	2.70	4.00	2.70	2.90	3.10	3.30	3.50	3.70	3.85	4.00	4.10	4.20	4.30	4.40	4.50
國女	2.78	1.90	2.50	1.90	2.05	2.20	2.35	2.50	2.60	2.70	2.80	2.90	3.00	3.10	3.20	3.30

4. 全能撐竿跳高(單位：公尺)

組別	試跳 高度1	試跳 高度2	開始 進度	每次高度晉升表									
				1	2	3	4	5	6	7	8	9	10
高男	2.70	4.00	2.70	2.90	3.10	3.30	3.50	3.70	3.85	4.00	4.10	4.20	4.30

5. 遠度丈量基準(單位：公尺)

目 項	跳遠	三級跳遠	鉛球	鐵餅	標槍	壘球
高男	5.00	11.00	9.00	35.00	35.00	-
高女	4.00	9.00	7.50	25.00	25.00	-
國男	4.50	-	9.00	20.00	30.00	-
國女	3.50	-	8.50	20.00	25.00	-
男童	4.00	-	8.00	-	-	40
女童	3.00	-	7.00	-	-	30

111年屏東縣中小學聯合運動會田徑職員暨運動員號碼名單

一、高男組

1、國立屏中(5001~5016)

領隊:陳國祥 執行教練:蔡怡君

5001 冉懋彥	5002 古亦翔	5003 季崧睿	5004 張俊麒	5005 林宇宸
5006 王上任	5007 蔣承祐	5008 蔣承育	5009 蘇瑋皓	5010 許詠翔
5011 賴昀菘	5012 鄞廷諺	5013 鄭宇辰	5014 鄭峻宇	5015 陳昱辰
5016 陳禾恩				

2、國立潮中(5017~5035)

領隊:林逸文 執行教練:林孟男,王光輝

5017 利長佶	5018 曾聿崙	5019 李承竣	5020 林信志	5021 林士曦
5022 林承翰	5023 林承駿	5024 柯宇恩	5025 楊中凱	5026 楊子誠
5027 武柏林	5028 洪世瑀	5029 溫海明	5030 王桐洋	5031 蘇柏安
5032 謝明福	5033 賴宥任	5034 陳奕安	5035 陳楷竣	

3、恆春工商(5036~5048)

領隊:蔡俊彥 執行教練:張淑惠 管理:蔡僑宗

5036 官致佑	5037 尤登圳	5038 尤聖宏	5039 張博壹	5040 張捷
5041 潘柏志	5042 盧韋全	5043 范育杰	5044 莊子毅	5045 許軍
5046 郭丞祐	5047 阿拉拜·佻呢 府樂	5048 黃宗賢		

4、東港海事(5049~5049)

領隊:林明山 執行教練:賴景炫

5049 吳彥晟				
----------	--	--	--	--

5、內埔農工(5050~5062)

領隊:張世波 執行教練:曹志豪,王明順 管理:何思惠

5050 劉虔麟	5051 張文祥	5052 徐景輝	5053 李峻承	5054 李韓
5055 王睿騰	5056 簡仲佑	5057 羅益修	5058 邱建智	5059 鄭謙
5060 陳勛	5061 陳炳宏	5062 陳立宸		

6、大同高中(5063~5071)

領隊:王郁菁 執行教練:黃琨育,黃階穎

5063 劉昀碩	5064 張家棕	5065 林柏宇	5066 潘弘杰	5067 羅烈
5068 郭彥廷	5069 陳柏諺	5070 靳家愷	5071 黃柏萇	

7、陸興高中(5072~5075)

領隊:李榮東 執行教練:陳幸翌

5072 林秉東	5073 蘇瑞賢	5074 鍾展富	5075 黃正琦	
----------	----------	----------	----------	--

8、屏榮高中(5076~5080)

領隊:徐福祥 執行教練:潘慶龍

5076 吳啟綸 5077 林竝丞 5078 王建翔 5079 羅中壕 5080 黃浚洋

9、屏東高工(5081~5083)

領隊:柯朝塗 執行教練:郭凡桂

5081 李峻丞 5082 東晨 5083 黃順聰

10、來義高中(5084~5097)

領隊:陳冠明 執行教練:林詠晴,趙志堅

5084 呂嘉豪 5085 張淨 5086 戴聖亞 5087 李承彥 5088 林岳達
5089 田晏銘 5090 紀加成 5091 詹堂貴 5092 謝兆則 5093 賴子安
5094 趙致毅 5095 鄭偉忠 5096 陳品勝 5097 陳訢澤

11、屏北高中(5098~5103)

領隊:林宏澤 執行教練:何寶康

5098 周冠宇 5099 徐仁傑 5100 楊承晏 5101 江子杰 5102 蔡浚丞
5103 魏培恩

12、東港高中(5104~5111)

領隊:林榮洲 執行教練:王博顯 管理:黃淑君

5104 盧泰亦 5105 紀保宏 5106 蘇春霖 5107 鄭健廷 5108 鄭晉丞
5109 陳峻楷 5110 顏佑璋 5111 龔慶生

二、高女組

1、國立屏女(6001~6008)

領隊:楊榮豐 執行教練:徐慶忠

6001 吳欣霏 6002 林微芸 6003 林沛璉 6004 潘又捷 6005 白郁婕
6006 陳禹安 6007 陳萍 6008 黃亮瑜

2、國立潮中(6009~6015)

領隊:林逸文 執行教練:林孟男,王光輝

6009 吳欣庭 6010 吳欣恬 6011 洪麗亞 6012 畢金璽 6013 畢金初
6014 鄭倩薇 6015 高亮好

3、恆春工商(6016~6016)

執行教練:李瑋微

6016 王淑意

4、東港海事(6017~6018)

領隊:林明山 執行教練:賴景炫

6017 余緯芳 6018 陳姿璇

5、佳冬高農(6019~6022)

領隊:林鴻源 執行教練:林榮康
6019 李惠儀 6020 林采樺 6021 楊庭巧 6022 謝玉婷

6、大同高中(6023~6025)

領隊:王郁菁 執行教練:黃琨育
6023 李主心 6024 郭欣怡 6025 陳怡亘

7、陸興高中(6026~6028)

執行教練:陳幸翌
6026 吳亞竹 6027 林恩如 6028 蘇怡菱

8、屏榮高中(6029~6029)

領隊:徐福祥 執行教練:潘慶龍
6029 沈燕珊

9、來義高中(6030~6036)

領隊:陳冠明 執行教練:趙志堅
6030 古芷菱 6031 尤晨媛 6032 尤祉琪 6033 李柔 6034 桐硯祈
6035 賴佩希 6036 高欣慈

10、屏北高中(6037~6040)

領隊:林宏澤 執行教練:何寶康
6037 蔡佩君 6038 陳姮妍 6039 黃以臻 6040 黃珮淳

11、東港高中(6041~6050)

領隊:林榮洲 執行教練:戴伯伊 管理:黃淑君
6041 吳婁芳 6042 沈心怡 6043 洪滋憶 6044 洪芯妤 6045 蔡侑恩
6046 蔡汶婷 6047 郭怡瑩 6048 陳佳穎 6049 黃巧玲 6050 黃琇琪

三、國男組

1、大同高中(3001~3004)

領隊:王郁菁 執行教練:黃琨育
3001 尤宥鈞 3002 葉柏陞 3003 黃柏漢 3004 黃韋嘉

2、美和高中(3005~3005)

3005 涂元輔

3、來義高中(3006~3015)

領隊:陳冠明 執行教練:趙志堅
3006 劉恩高 3007 尤愷勛 3008 李齊 3009 洪昶易 3010 潘星羽
3011 胡恩竣 3012 蔡家元 3013 賀軍章 3014 鄭偉恩 3015 高郡成

4、東港高中(3016~3031)

領隊:林榮洲 執行教練:王博顯,管志賢 管理:黃淑君
3016 劉家維 3017 吳振璋 3018 吳竑寬 3019 張珂誠 3020 林宏偉
3021 楊秉諭 3022 洪揚祐 3023 潘彥翰 3024 翁義閔 3025 蘇子為
3026 鍾育程 3027 阮丰彥 3028 陳冠儒 3029 陳品睿 3030 陳欣暘
3031 黃柏銘

5、明正國中(3032~3057)

領隊:陳寶郎 執行教練:王志成,黃世平 管理:王登基
3032 呂子翔 3033 呂鈺斌 3034 周灼軒 3035 宋恩橋 3036 宋睿恩
3037 張文獻 3038 徐家巖 3039 曾宥恩 3040 林弘恩 3041 楊秉錡
3042 江羿祐 3043 洪睿志 3044 潘鈞昊 3045 王宏展 3046 王有心
3047 王誠雋 3048 羅子欽 3049 羅昌德 3050 蔣沂文 3051 蕭翊家
3052 蘇宥睿 3053 陳宥融 3054 陳政叡 3055 陳柏祥 3056 陳渤樸
3057 陳浩銓

6、中正國中(3058~3074)

領隊:劉瑞富 執行教練:陳淑娟,黃階穎
3058 劉懷遠 3059 吳俊翰 3060 張祐珵 3061 李明鴻 3062 杜俊毅
3063 林俊傑 3064 林劭承 3065 楊宸銘 3066 江育安 3067 潘明彥
3068 潘聖雋 3069 蔣牧恆 3070 謝易澄 3071 賴沛丞 3072 邱少宏
3073 郭東代 3074 陳彥安

7、公正國中(3075~3076)

領隊:鄔世榮 管理:王麗婷
3075 盧佑昇 3076 許宸睿

8、鶴聲國中(3077~3081)

領隊:羅彥文 執行教練:許意欣
3077 呂浩維 3078 張駿炎 3079 李冠呈 3080 洪丞恩 3081 王昱慈

9、至正國中(3082~3083)

領隊:劉文宗 執行教練:黃維惠
3082 洪梓傑 3083 鄭少俞

10、長治國中(3084~3100)

領隊:送銘池 執行教練:葉健銘,陳幸翌
3084 何念勳 3085 吳宏逸 3086 吳育傑 3087 呂明峻 3088 周重安
3089 曾宗翰 3090 曾志成 3091 李秉澤 3092 林恩宇 3093 林書宇
3094 林裕程 3095 莊政偉 3096 董宇帆 3097 董柏麟 3098 陳坤陽
3099 陳閔駿 3100 黃子睿

11、九如國中(3101~3108)

領隊:謝惠如 執行教練:翁榮愛 管理:林世名
3101 李承恩 3102 林哲寬 3103 林清志 3104 許恒珀 3105 許高境
3106 陳峻彥 3107 陳正智 3108 黃銘漳

12、里港國中(3109~3122)

領隊:黃賢德 執行教練:陳順賢 管理:謝育憲
3109 林居易 3110 林祐安 3111 楊鈞凱 3112 程昌盛 3113 蔡宇倫
3114 藍浚宇 3115 蘇柏銘 3116 許富庭 3117 辛冠佑 3118 陳廷祐
3119 陳楷森 3120 黃宏杰 3121 黃渤栩 3122 黃譯呈

13、高樹國中(3123~3126)

領隊:陳亮谷 執行教練:呂曉如
3123 劉思遠 3124 卓威辰 3125 吳皓遠 3126 邱紹瑜

14、高泰國中(3127~3141)

領隊:孫訢益 執行教練:傅建文, 李木生
3127 吳偉國 3128 吳承恩 3129 康孝陽 3130 徐丞軒 3131 明太尊
3132 曾君毅 3133 曾昱啟 3134 李智信 3135 柯羿翔 3136 盧子勳
3137 石弦 3138 葉成恩 3139 董瑜丞 3140 蔡明軒 3141 鄭宇豪

15、內埔國中(3142~3158)

領隊:楊惠萍 執行教練:利永銘, 許意欣 管理:宋燕鳳
3142 傅昱丰 3143 張耿銘 3144 才煜頡 3145 曾子恩 3146 李原廣
3147 李家鎡 3148 洪翰陞 3149 潘宥丞 3150 盧秉豐 3151 許晉嘉
3152 謝偉倫 3153 鄭賢佑 3154 鄭賢瑞 3155 鍾旻勳 3156 鍾瑞隆
3157 陳仁頡 3158 黃詣皓

16、崇文國中(3159~3169)

領隊:陳作忠 執行教練:塗之侑, 林文心
3159 劉正一 3160 吳軒辰 3161 李柏辰 3162 杜宇 3163 杜昇
3164 林立 3165 沈廷偉 3166 沈進鴻 3167 盧迦勒 3168 金聖恩
3169 陳欽進

17、竹田國中(3170~3170)

領隊:許金元
3170 李宥豐

18、萬巒國中(3171~3189)

領隊:陳朝賢 執行教練:郭凡桂 管理:吳宇立
3171 何永恩 3172 劉柏偉 3173 張凱傑 3174 張凱鈞 3175 李一呈
3176 李柏宇 3177 林信廷 3178 涂亮鈞 3179 潘奕諳 3180 潘承佑
3181 潘春元 3182 潘智杰 3183 潘柏丞 3184 潘辰瑋 3185 王翔雲
3186 白政傑 3187 羅祥育 3188 陳侑廷 3189 陳明宗

19、萬丹國中(3190~3207)

領隊:黃豐欽 執行教練:郭宇洋

3190 吳佳儉	3191 姚品丞	3192 廖健荃	3193 張駿宥	3194 林揚智
3195 涂庭碩	3196 潘仕翰	3197 潘柏睿	3198 莊旻勳	3199 莊詒翔
3200 郭宇翔	3201 郭洧銘	3202 郭瑋中	3203 陳仲逸	3204 陳信志
3205 陳柏亨	3206 黃冠庭	3207 龔子紘		

20、新園國中(3208~3208)

領隊:陳冠良 執行教練:張哲銘

3208 朱子權

21、林邊國中(3209~3227)

領隊:李惠瓊 執行教練:黃文意,黃榮男 管理:王普帝

3209 彭健祐	3210 彭晨祐	3211 曹耕豪	3212 李哲瑜	3213 李翰毅
3214 林偉軒	3215 林宥安	3216 洪世君	3217 洪子恩	3218 胡忠勝
3219 許家維	3220 郭冠佑	3221 鄭博義	3222 鄭智能	3223 陳彥綸
3224 陳民哲	3225 陳翰穎	3226 陳庶樺	3227 黃秉紘	

22、南州國中(3228~3234)

領隊:黃慧瑄 執行教練:梁美如

3228 劉豐震	3229 吳育城	3230 曾午盛	3231 潘子億	3232 陳俊安
3233 顏翊帆	3234 黎建明			

23、車城國中(3235~3246)

領隊:楊政家 執行教練:許偉勝 管理:周秀樺,陳福春

3235 劉益銘	3236 夏靖富	3237 姚峻宇	3238 尤呈峻	3239 廖堃宇
3240 林立	3241 林鈞彬	3242 王允承	3243 田育昇	3244 胡靖昊
3245 陳兆	3246 高東喜			

24、恆春國中(3247~3252)

領隊:張鑑堂 執行教練:陳妍榕 管理:洪于涵

3247 張昀憲	3248 李家澤	3249 江義祥	3250 江芯宸	3251 蔡紘峻
3252 謝孟宗				

25、滿州國中(3253~3258)

領隊:陳英邦 執行教練:徐整隆 管理:許家維

3253 劉韋勳	3254 曾文德	3255 林俊宏	3256 許聖賢	3257 鐘家俊
3258 鐘承鎬				

26、泰武國中(3259~3260)

領隊:林俊傑 執行教練:林駿騰

3259 李智恆	3260 鍾路加
----------	----------

27、牡丹國中(3261~3264)

執行教練:黃泰生

3261 潘溫廷 3262 潘溫祥 3263 高立 3264 黃以杰

28、獅子國中(3265~3273)

執行教練:韋念慈 管理:欽陸珂·阿薩欽嵐恩

3265 尤尚民 3266 林耀程 3267 潘勇俊 3268 秦頡 3269 董聖恩
3270 許晉誠 3271 馬佑恩 3272 高宇辰 3273 黃杰

29、南榮國中(3274~3290)

領隊:張穎騰 執行教練:潘少甄,莊惠屏 管理:周進平

3274 塗濬 3275 尤翊丞 3276 曹廷翊 3277 曾茂森 3278 李桓銘
3279 林明魁 3280 洪寔懿 3281 章炫棠 3282 謝宥軒 3283 賴冠銘
3284 邱子祐 3285 鄧仲廷 3286 陳冠叡 3287 陳昇鈺 3288 陳衍宏
3289 陸育翔 3290 黃瑞智

30、光春國中(3291~3295)

領隊:鍾冬玉 執行教練:林亞筑

3291 杜以恩 3292 林子豪 3293 潘勝佳 3294 潘奕辰 3295 黃品豪

四、國女組

1、大同高中(4001~4002)

領隊:王郁菁 執行教練:黃琨育

4001 呂茹憶 4002 蔡宛孜

2、美和高中(4003~4003)

4003 鍾彩倫

3、來義高中(4004~4010)

領隊:陳冠明 執行教練:趙志堅

4004 朴子芸 4005 沈宇涵 4006 湯詠誼 4007 潘雅妮 4008 葉夏瑄
4009 陳語歆 4010 高諾好

4、東港高中(4011~4027)

領隊:林榮洲 執行教練:戴伯伊,洪毅男 管理:黃淑君

4011 伍柏親 4012 古都米亞、慕妮 4013 張崢唯 4014 曾浣琳 4015 李沁家
4016 林芋嫻 4017 林芮羽 4018 洪若芳 4019 潘玥彤 4020 董薇安
4021 蔡依珊 4022 蘇文馨 4023 郭慧好 4024 郭珮儀 4025 鄭苡彤
4026 陳永馨 4027 黃淳芸

5、明正國中(4028~4037)

領隊:陳寶郎 執行教練:王志成,黃世平
4028 吳依軒 4029 呂佳恩 4030 周芸禾 4031 張子芸 4032 林子璇
4033 柯瑋茹 4034 蔡雅如 4035 郭書旻 4036 陳思怡 4037 陳禹竹

6、中正國中(4038~4047)

領隊:劉瑞富 執行教練:陳淑娟,黃階穎
4038 劉好庭 4039 劉懷甯 4040 李家欣 4041 林苡涵 4042 楊儀鑫
4043 蔡季栩 4044 許可 4045 許子廷 4046 邱于菡 4047 高紫嫻

7、公正國中(4048~4049)

領隊:鄔世榮 管理:王麗婷
4048 張育慈 4049 林佳馨

8、鶴聲國中(4050~4059)

領隊:羅彥文 執行教練:許意欣 管理:戴義泉
4050 劉宜鑫 4051 卓丹瑜 4052 唐仙麗 4053 張郁婕 4054 林芮語
4055 林莘軒 4056 沈宥儀 4057 王沛宇 4058 馮茜 4059 黃靖雅

9、長治國中(4060~4064)

領隊:送銘池 執行教練:陳幸翌
4060 呂晨綺 4061 朱芳鈺 4062 林佳盈 4063 林秀娟 4064 鍾宜玲

10、九如國中(4065~4073)

領隊:謝惠如 執行教練:翁榮愛 管理:林世名
4065 周芮妤 4066 李咏真 4067 江若妤 4068 白念諭 4069 謝采豫
4070 陳書涵 4071 陳璿羽 4072 陳羿誼 4073 陳芊

11、里港國中(4074~4090)

領隊:黃賢德 執行教練:鄭容吉 管理:陳芳葳
4074 史宛艷 4075 朱怡琳 4076 林榆芳 4077 林玉英 4078 梁正穎
4079 楊妤喬 4080 胡瑋淇 4081 葉韋伶 4082 蔡嘉萱 4083 蔡馨儀
4084 藍妙淨 4085 蘇雯荃 4086 鄧程云 4087 陳涓琪 4088 陳諭萱
4089 黃嫻宣 4090 黃筠婕

12、高泰國中(4091~4103)

領隊:孫訢益 執行教練:傅建文,李木生
4091 吳辰晞 4092 李怡婷 4093 李承璽 4094 李語訢 4095 王恩樂
4096 田筱柔 4097 石宇珊 4098 紀香琳 4099 邱孝諤 4100 陳好思
4101 陳念家 4102 陳祖穎 4103 高芊宥

13、內埔國中(4104~4109)

領隊:楊惠萍 執行教練:許意欣
4104 吳若慈 4105 李佳柔 4106 李靜穎 4107 楊侑諤 4108 陳語甯
4109 黃子芹

14、崇文國中(4110~4116)

領隊:陳作忠 執行教練:塗之侑,張秋蓮
4110 柯璇 4111 潘宥姝 4112 潘欣苓 4113 葉佩婷 4114 鄭祈
4115 鍾宜蓁 4116 陳妹靜

15、萬巒國中(4117~4128)

領隊:陳朝賢 執行教練:郭凡桂 管理:吳宇立
4117 李宜庭 4118 林怡君 4119 涂妤璇 4120 潘祖怡 4121 潘美珍
4122 潘詠晴 4123 潘辰妮 4124 羅于婷 4125 范路得 4126 許芮慈
4127 趙佩瑜 4128 陳楨

16、萬丹國中(4129~4130)

領隊:黃豐欽 執行教練:郭宇洋
4129 周宜蓁 4130 陳巧霓

17、林邊國中(4131~4142)

領隊:李惠瓊 執行教練:黃文意,黃榮男
4131 卞冠蓁 4132 吳怡靚 4133 崔詩晴 4134 曾妍榛 4135 李宥綺
4136 王頌雅 4137 蘇庭萱 4138 鄭詩涵 4139 阮芷欣 4140 陳佑佳
4141 陳芊憶 4142 黃雅雯

18、車城國中(4143~4149)

領隊:楊政家 執行教練:許偉勝 管理:周秀樺
4143 全悅 4144 劉家琪 4145 張智茵 4146 楊真臻 4147 胡靖玲
4148 高鳳琳 4149 黃梓涵

19、恆春國中(4150~4155)

領隊:張鑑堂 執行教練:陳妍榕 管理:王婷
4150 余欣蕾 4151 張博甄 4152 張廷亞 4153 張語珊 4154 王淑敏
4155 黃語瑄

20、滿州國中(4156~4161)

領隊:陳英邦 執行教練:徐整隆 管理:許家維
4156 潘慧欣 4157 潘胡媗 4158 王家妍 4159 許嘉怡 4160 黃允仟
4161 黃宜楨

21、牡丹國中(4162~4167)

領隊:郭瓊揚 執行教練:黃泰生 管理:田玲珠
4162 周祈樂 4163 甘孝云 4164 董郁璇 4165 蔡方瑜 4166 陳禹喬
4167 陳詩涵

22、獅子國中(4168~4173)

領隊:鄭宗文 執行教練:韋念慈

4168 余艾琳 4169 張湘儀 4170 方鈺婷 4171 朱欣怡 4172 朱淑惠
4173 高曉光

23、南榮國中(4174~4179)

領隊:張顥騰 執行教練:莊惠屏

4174 洪婕安 4175 湯宜諼 4176 連翌安 4177 鍾茜芸 4178 陳宥彤
4179 黃湘涵

24、光春國中(4180~4182)

領隊:鍾冬玉 執行教練:林亞筑

4180 林芳文 4181 潘紫雲 4182 鄒沛容

25、萬新國中(4183~4183)

領隊:曾淑勤

4183 陳俞蓁

五、小男組

1、屏東市(1001~1024)

領隊:賴俊宏 執行教練:張聖恩,陳懷恩 管理:劉宸鳴

1001 李泓驛 1002 林安祐 1003 林政濤 1004 林松成 1005 林翊嘉
1006 楊育愷 1007 江明龍 1008 盧林勳 1009 石軍 1010 翁鈺凱
1011 莊右聖 1012 蔡昇恩 1013 蔡明峯 1014 蔡泓翊 1015 許邵銓
1016 邱偉哲 1017 邱彥橙 1018 郭峻承 1019 陳之睿 1020 陳宥廷
1021 陳柏煜 1022 黃品策 1023 黃宥鎰 1024 黃晟瑋

2、九如鄉(1025~1032)

領隊:白博仁 執行教練:駱翠環 管理:丁友婷

1025 孫廷岳 1026 李冠霖 1027 林雋楷 1028 胡峻瑋 1029 葉恩睿
1030 蔡宸恩 1031 許程皓 1032 謝明心

3、三地門鄉(1033~1043)

領隊:陳惠美 執行教練:徐安廷 管理:林士豪

1033 劉昱樊 1034 唐約翰 1035 李智心 1036 林子諾 1037 林兼一
1038 柯詠安 1039 梅恩旻 1040 楊承恩 1041 江偉璇 1042 王昊恩
1043 陳諾

4、內埔鄉(1044~1084)

領隊:黃俊傑 執行教練:嚴麒鈞,陳俊義 管理:徐佳慧,金松錡

1044 傅唯豪 1045 唐佑杰 1046 尤嘉勝 1047 張晉瓊 1048 徐韡丞
1049 曾思賢 1050 曾治嘉 1051 李承鴻 1052 李晨奕 1053 林冠宇
1054 林冠宏 1055 林竣瑋 1056 林緯侑 1057 林靖晟 1058 楊藝彬

1059 溫楚謀	1060 潘俊哲	1061 潘廷丞	1062 潘袖廷	1063 潘泓叡
1064 潘育德	1065 王哲御	1066 王正宇	1067 王靖	1068 簡玄喆
1069 胡嘉豪	1070 藍翎樺	1071 許子恩	1072 謝承鈞	1073 謝杰
1074 賴晴羿	1075 鄧思暉	1076 鍾丞浩	1077 鍾晟駿	1078 陳恕
1079 陳濬洋	1080 陳睿浩	1081 陳硯楷	1082 陳緯恩	1083 黃世捷
1084 黃宥中				

5、牡丹鄉(1085~1090)

領隊:陳宏圖 執行教練:簡寶玲 管理:羅婉容

1085 李樂	1086 林佑杰	1087 陳奕帆	1088 陳高子奕	1089 高晨耀
1090 黃上恩				

6、佳冬鄉(1091~1094)

領隊:鐘敏翠 執行教練:黃思翰

1091 吳宥謙	1092 廖伯愷	1093 蘇昱豪	1094 陳昱文
----------	----------	----------	----------

7、來義鄉(1095~1111)

領隊:林志光 執行教練:曾明禮, 謝岳勳 管理:張凱

1095 尤浩軍	1096 張家樂	1097 戴天琪	1098 朴韓澤	1099 朴韓誠
1100 李益	1101 杜亞斯	1102 楊皓恩	1103 潘雅格	1104 田宗盛
1105 程翰森	1106 程郁翔	1107 翁晟傑	1108 范軍翔	1109 陳彥璋
1110 陳毅峯	1111 高諾威			

8、枋寮鄉(1112~1115)

領隊:陳明輝 執行教練:陳永祥

1112 朱鈞鴻	1113 楊念融	1114 郭立源	1115 陳柏亨
----------	----------	----------	----------

9、東港鎮(1116~1152)

執行教練:林介全, 陳志豪 管理:李詠振, 謝芳哲

1116 伍志威	1117 伍恩昕	1118 吳啟平	1119 吳忻承	1120 吳承叡
1121 吳祥富	1122 呂尚	1123 宋昱成	1124 李制憲	1125 李易翔
1126 李育騫	1127 林子任	1128 林岱震	1129 林昱廷	1130 林梧嵩
1131 林睿竑	1132 林郁軒	1133 楊力宇	1134 楊子進	1135 汪宗昱
1136 洪俊耀	1137 王子寬	1138 葉韋隆	1139 蔡侑霖	1140 蔡岳激
1141 蔡秉縉	1142 蕭雍哲	1143 蘇建霖	1144 蘇鈺賢	1145 許晏愷
1146 許閔涓	1147 謝承翰	1148 邱慕帆	1149 郭育瑞	1150 陳柏佑
1151 顏禾豫	1152 黃品暉			

10、林邊鄉(1153~1168)

領隊:馮厚美 執行教練:藍振弘, 謝宛蓁 管理:謝孟錦

1153 吳冠霖	1154 李奕享	1155 楊博智	1156 楊定翰	1157 簡椿輝
1158 莊嚴	1159 蔡宗佑	1160 蔡瑾騰	1161 蘇祐廷	1162 邱浩群
1163 鄭嘉峻	1164 鄭閔成	1165 陳柏勳	1166 陳桐安	1167 顏羣錦
1168 黃品宥				

11、長治鄉(1169~1193)

領隊:林麗惠 執行教練:張惠敏,鍾欣妤 管理:廖淑雯,陳俊安

1169 劉上璋	1170 劉宥晟	1171 吳承勳	1172 吳昊群	1173 吳福財
1174 吳隆億	1175 尤子睿	1176 張善歲	1177 張鈞凱	1178 彭伍醇
1179 曾易洋	1180 李昊燁	1181 李瑞賢	1182 石伯宇	1183 翁得堅
1184 董育辰	1185 蔡子揚	1186 蘇可宸	1187 蘇翊程	1188 謝濬丞
1189 邱子駿	1190 邱翊恩	1191 鄒三華	1192 鄭喆	1193 鄭潛諺

12、南州鄉(1194~1198)

領隊:蔡信東 執行教練:劉國裕

1194 傅祥綸	1195 林楷鈞	1196 許丞喆	1197 陳泓愿	1198 黃恩浩
----------	----------	----------	----------	----------

13、恆春鎮(1199~1204)

領隊:鄭鴻博 執行教練:陳妍榕 管理:陳亭蓉

1199 尤力陞	1200 葉柏德	1201 蔡宇凱	1202 蘇育詮	1203 陳國逸
1204 陳文軍				

14、琉球鄉(1205~1205)

領隊:林睦涵 執行教練:蔡柏緯

1205 洪廷安

15、高樹鄉(1206~1210)

領隊:蘇坤亮 執行教練:吳明吉

1206 呂德昇	1207 林柏宇	1208 柯棋寶	1209 溫柏凱	1210 黎柏凱
----------	----------	----------	----------	----------

16、獅子鄉(1211~1222)

領隊:吳明宗 執行教練:韋念慈,顏佳儀 管理:張詠捷

1211 尤齊	1212 戴約翰	1213 朱文宣	1214 柯侑均	1215 歐以恩
1216 歐以樂	1217 田宸宥	1218 田宸翼	1219 范育成	1220 范駿瀚
1221 魯丞威	1222 魯浩恩			

17、萬丹鄉(1223~1234)

領隊:余美瑩 執行教練:巴語暘,楊文忠 管理:黃旭賢

1223 李旻叡	1224 林子洋	1225 林彥丞	1226 林承勳	1227 林邑安
1228 蔡承諺	1229 郭宇晉	1230 陳境霖	1231 陳宥翰	1232 黃啟倫
1233 黃彥勝	1234 黃楷宸			

18、滿州鄉(1235~1238)

領隊:宋珮陵 執行教練:徐若芸

1235 宋家豪	1236 潘承武	1237 蔡邑鉸	1238 鄭詢濤
----------	----------	----------	----------

19、瑪家鄉(1239~1242)

領隊:高至誠 執行教練:蕭照陽

1239 李政峰	1240 潘率	1241 盧祈樂	1242 蔡逸丞
----------	---------	----------	----------

20、潮州鎮(1243~1244)

執行教練:樊盟鎮

1243 林宇陞 1244 陳柏帆

21、鹽埔鄉(1245~1248)

領隊:曾屏憶 執行教練:林志鴻

1245 張元奎 1246 王宏嘉 1247 謝宇閔 1248 謝昀宸

六、小女組

1、屏東市(2001~2023)

領隊:林秋陽 執行教練:賴進龍,陳長盛 管理:葉芃

2001 余晨妍	2002 巴蕾	2003 張沁駢	2004 施孟頌	2005 曾苡晴
2006 林以婕	2007 溫紫甯	2008 潘菲	2009 王于蕎	2010 王薪喬
2011 葉曉挺	2012 蔡涵羽	2013 蘇于庭	2014 蘇湘晴	2015 謝蕎安
2016 邵靜萍	2017 郭玥岑	2018 郭芷均	2019 鄭丞妤	2020 陳泯霏
2021 黃湘甯	2022 黃蕾廷	2023 龔珮緹		

2、九如鄉(2024~2043)

領隊:林純宇 執行教練:曾慧純,蔡瓊霜 管理:柯秋麗

2024 劉品妤	2025 劉席榛	2026 徐子涵	2027 戴羽希	2028 施雅薰
2029 曾宥心	2030 楊淳蓁	2031 游馥瑄	2032 潘宜彤	2033 葉昕
2034 蕭善云	2035 許倖嘒	2036 許宴綾	2037 許芸菲	2038 謝欣頤
2039 邱采妮	2040 邱驛絮	2041 錢禹潼	2042 陳子恩	2043 黃詩云

3、三地門鄉(2044~2053)

領隊:唐世勇 執行教練:杜秀山

2044 吳瑜潔	2045 李詩涵	2046 林芊仔	2047 柯詠平	2048 泰子淇
2049 王婕怡	2050 羅寧瑄	2051 詹芸晞	2052 陳佳旋	2053 陳韋容

4、內埔鄉(2054~2086)

領隊:洪瑞穗 執行教練:嚴麒鈞,陳俊義 管理:饒恬妮

2054 傅沛鈺	2055 利祐寧	2056 吳承恩	2057 宋欣捷	2058 徐妤昕
2059 戴予	2060 李璇	2061 李芊逸	2062 林于馨	2063 林侑蓁
2064 林妍岑	2065 林思昕	2066 林晶晶	2067 林謙柔	2068 楊思俞
2069 涂泯淇	2070 溫云瑄	2071 王以庭	2072 石靖慧	2073 羅永嬰
2074 董全宏庭	2075 蔡譽子	2076 蘇莉婷	2077 謝羽茜	2078 連悅丞
2079 郭妍杏	2080 鍾欣桐	2081 鍾欣澄	2082 鍾沛蓁	2083 鐘育嘉
2084 陳佳妤	2085 陳漢庭	2086 顏瑀彤		

5、牡丹鄉(2087~2105)

領隊:周淑琴 執行教練:劉楨汝 管理:戴秋松,許聖慧
2087 余涵 2088 張富美 2089 張璋陵 2090 張舒瑞 2091 林詩婷
2092 王緹 2093 蔡妤芯 2094 蔡恩晞 2095 蔡方琳 2096 蔡方瑾
2097 蔣宥靚 2098 許宜倥 2099 謝妤婕 2100 郭璽恩 2101 韶雅妤.伊書
2102 馬晨曦 2103 高宇均 2104 高宇芯 2105 黃凌兒 麻里

6、里港鄉(2106~2106)

領隊:李秉穆 執行教練:唐晤容
2106 黃少芄

7、佳冬鄉(2107~2112)

領隊:鐘敏翠 執行教練:黃思翰
2107 周妙誼 2108 張佳欣 2109 李沛宜 2110 陳亭羽 2111 陳芃予
2112 黃雯翎

8、來義鄉(2113~2136)

領隊:高立宏 執行教練:曾明禮,謝岳勳 管理:郭忠誠
2113 南凌薰 2114 周恩予 2115 尤曼妮 2116 戴佩玲 2117 李喬
2118 柯若婕 2119 梁嘉純 2120 武善雅 2121 武子心 2122 湯婕妤
2123 湯珮妤 2124 潘洛伶 2125 王瓊慧 2126 翁祈恩 2127 葉朵兒
2128 邱維竹 2129 陳妤芯 2130 陳晞 2131 陳璿 2132 陳芝吟
2133 馮雨棠 2134 高維晨 2135 高菲比 2136 魏穎忻

9、東港鎮(2137~2171)

執行教練:黃俊偉,黃裕鴻 管理:李詠振,林宏叡
2137 吳思儒 2138 吳昱葶 2139 周家羽 2140 孔韓煊 2141 康宇函
2142 廖碧玲 2143 李芮安 2144 林娉嫻 2145 林宥潔 2146 林鈺芯
2147 洪湘程 2148 洪雨欣 2149 秦玉亭 2150 羅絹淳 2151 葉湘彤
2152 蔡芝銨 2153 薛靖琳 2154 蘇莉婷 2155 虞培綺 2156 許丞靚
2157 許芯瑜 2158 謝予婕 2159 賴怡汝 2160 郭珮玲 2161 鄭沛欣
2162 陳亭璇 2163 陳涵箴 2164 陳玉映 2165 陳育惠 2166 陳雅淳
2167 顏名慧 2168 黃婉菲 2169 黃巧君 2170 黃欣蓉 2171 龔筱鈺

10、林邊鄉(2172~2185)

領隊:王芳姿 執行教練:謝宛綦,陳士楓 管理:林佳輝
2172 吳俞萱 2173 尤禹茜 2174 張代華 2175 曹心盈 2176 李珮瑜
2177 王婕妤 2178 薛丞芸 2179 郭韋玲 2180 鄭詩軒 2181 鄭采青
2182 陳恩琪 2183 陳柔菲 2184 陳玟妍 2185 陳薇安

11、長治鄉(2186~2212)

領隊:陳美玲 執行教練:周篤恆,馮展清 管理:李志斌,林惠珠
2186 丁意純 2187 劉宸妍 2188 劉芮妤 2189 吳宜縈 2190 吳沛蓉

2191 吳羽宸	2192 吳芊豫	2193 張品健	2194 張嘽苓	2195 張庭萱
2196 張綺苓	2197 張羽濤	2198 張芸蓁	2199 張菁苓	2200 張菡玲
2201 方微芯	2202 曾宇旋	2203 曾玟心	2204 林敏欣	2205 楊宜儒
2206 潘宛汝	2207 董又靚	2208 蔡采蓁	2209 蘇金菁	2210 謝翊恩
2211 鄧書涵	2212 黃宥涵			

12、南州鄉(2213~2217)

領隊:蔡信東 執行教練:劉國裕

2213 周湘晴	2214 林芷亘	2215 蕭婷云	2216 陳泓慈	2217 陳湘穎
----------	----------	----------	----------	----------

13、恆春鎮(2218~2223)

領隊:楊瑞麟 執行教練:陳妍榕 管理:顏秉豪

2218 吳亞靜	2219 尤麗雅	2220 張禾羚	2221 張薰尹	2222 楊核渝
2223 黃雨潔				

14、琉球鄉(2224~2224)

領隊:林睦涵 執行教練:蔡柏緯

2224 陳靜佩

15、獅子鄉(2225~2230)

領隊:吳明宗 執行教練:韋念慈, 顏佳儀

2225 炳努·武本 將	2226 孫宇晴	2227 林恩慈	2228 溫佩琳	2229 華宇欣
2230 顏子琬				

16、萬丹鄉(2231~2242)

執行教練:吳家瑋, 巴語暘 管理:郭丁豪

2231 吳沛璇	2232 尤惠婷	2233 曾乙晴	2234 李文靜	2235 李映璇
2236 李珈瑜	2237 李芯亞	2238 林夢玟	2239 蘇可芯	2240 辜熾臻
2241 陳佳樂	2242 陳璿茵			

17、滿州鄉(2243~2244)

領隊:宋珮陵 執行教練:徐若芸

2243 劉桂紋	2244 潘胡適
----------	----------

18、瑪家鄉(2245~2248)

領隊:高至誠 管理:陳世榮

2245 塗璿	2246 施妘臻	2247 蕭苡彤	2248 鄭羽婷
---------	----------	----------	----------

19、潮州鎮(2249~2252)

領隊:張振茂 執行教練:陳大章

2249 張霈慈	2250 林巧萱	2251 羅巧甯	2252 鄞欣怡
----------	----------	----------	----------

111 年屏東縣中小學聯合運動會田徑比賽名單

一、高男組

1、跳高 (2 人)

5041 潘柏志 (恆春工商) 5069 陳柏諺 (大同高中)

2、撐竿跳高 (6 人)

5049 吳彥晟 (東港海事) 5050 劉虔麟 (內埔農工) 5071 黃柏菖 (大同高中)
5072 林秉東 (陸興高中) 5074 鍾展富 (陸興高中) 5075 黃正琦 (陸興高中)

3、跳遠 (18 人)

5022 林承翰 (國立潮中) 5027 武柏林 (國立潮中) 5041 潘柏志 (恆春工商)
5046 郭丞祐 (恆春工商) 5050 劉虔麟 (內埔農工) 5054 李韓 (內埔農工)
5060 陳勛 (內埔農工) 5072 林秉東 (陸興高中) 5075 黃正琦 (陸興高中)
5079 羅中壕 (屏榮高中) 5082 東晨 (屏東高工) 5083 黃順聰 (屏東高工)
5084 呂嘉豪 (來義高中) 5085 張淨 (來義高中) 5099 徐仁傑 (屏北高中)
5102 蔡浚丞 (屏北高中) 5103 魏培恩 (屏北高中) 5107 鄭健廷 (東港高中)

4、三級跳遠 (11 人)

5027 武柏林 (國立潮中) 5037 尤登圳 (恆春工商) 5040 張捷 (恆春工商)
5046 郭丞祐 (恆春工商) 5052 徐景輝 (內埔農工) 5055 王睿騰 (內埔農工)
5060 陳勛 (內埔農工) 5069 陳柏諺 (大同高中) 5073 蘇瑞賢 (陸興高中)
5079 羅中壕 (屏榮高中) 5084 呂嘉豪 (來義高中)

5、鉛球 (11 人)

5004 張俊麒 (國立屏中) 5031 蘇柏安 (國立潮中) 5036 官致佑 (恆春工商)
5044 莊子毅 (恆春工商) 5045 許軍 (恆春工商) 5061 陳炳宏 (內埔農工)
5067 羅烈 (大同高中) 5087 李承彥 (來義高中) 5104 盧泰亦 (東港高中)
5105 紀保宏 (東港高中) 5109 陳峻楷 (東港高中)

6、鐵餅 (7 人)

5038 尤聖宏 (恆春工商) 5044 莊子毅 (恆春工商) 5045 許軍 (恆春工商)
5059 鄭謙 (內埔農工) 5061 陳炳宏 (內埔農工) 5096 陳品勝 (來義高中)
5104 盧泰亦 (東港高中)

7、標槍 (9 人)

5010 許詠翔 (國立屏中) 5021 林士曦 (國立潮中) 5026 楊子誠 (國立潮中)
5036 官致佑 (恆春工商) 5043 范育杰 (恆春工商) 5048 黃宗賢 (恆春工商)
5059 鄭謙 (內埔農工) 5087 李承彥 (來義高中) 5096 陳品勝 (來義高中)

8、鏈球 (7 人)

5010 許詠翔 (國立屏中) 5031 蘇柏安 (國立潮中) 5038 尤聖宏 (恆春工商)
5043 范育杰 (恆春工商) 5067 羅烈 (大同高中) 5105 紀保宏 (東港高中)
5109 陳峻楷 (東港高中)

9、100M (20 人)

5008 蔣承育 (國立屏中) 5012 鄞廷諺 (國立屏中) 5016 陳禾恩 (國立屏中)
5019 李承竣 (國立潮中) 5024 柯宇恩 (國立潮中) 5025 楊中凱 (國立潮中)
5058 邱建智 (內埔農工) 5065 林柏宇 (大同高中) 5066 潘弘杰 (大同高中)

5071 黃柏菡 (大同高中) 5074 鍾展富 (陸興高中) 5081 李峻丞 (屏東高工)
5090 紀加成 (來義高中) 5095 鄭偉忠 (來義高中) 5097 陳訢澤 (來義高中)
5099 徐仁傑 (屏北高中) 5100 楊承晏 (屏北高中) 5103 魏培恩 (屏北高中)
5107 鄭健廷 (東港高中) 5110 顏佑璋 (東港高中)

10、200M (20 人)

5003 李崧睿 (國立屏中) 5007 蔣承祐 (國立屏中) 5011 賴昀菘 (國立屏中)
5017 利長佶 (國立潮中) 5025 楊中凱 (國立潮中) 5035 陳楷竣 (國立潮中)
5057 羅益修 (內埔農工) 5058 邱建智 (內埔農工) 5064 張家棕 (大同高中)
5066 潘弘杰 (大同高中) 5070 靳家愷 (大同高中) 5077 林竑丞 (屏榮高中)
5081 李峻丞 (屏東高工) 5090 紀加成 (來義高中) 5091 詹堂貴 (來義高中)
5095 鄭偉忠 (來義高中) 5100 楊承晏 (屏北高中) 5101 江子杰 (屏北高中)
5110 顏佑璋 (東港高中) 5111 龔慶生 (東港高中)

11、400M (15 人)

5009 蘇瑋皓 (國立屏中) 5015 陳昱辰 (國立屏中) 5035 陳楷竣 (國立潮中)
5056 簡仲佑 (內埔農工) 5057 羅益修 (內埔農工) 5064 張家棕 (大同高中)
5076 吳啟綸 (屏榮高中) 5077 林竑丞 (屏榮高中) 5088 林岳達 (來義高中)
5091 詹堂貴 (來義高中) 5093 賴子安 (來義高中) 5098 周冠宇 (屏北高中)
5106 蘇春霖 (東港高中) 5108 鄭晉丞 (東港高中) 5111 龔慶生 (東港高中)

12、800M (13 人)

5009 蘇瑋皓 (國立屏中) 5011 賴昀菘 (國立屏中) 5020 林信志 (國立潮中)
5032 謝明福 (國立潮中) 5034 陳奕安 (國立潮中) 5040 張捷 (恆春工商)
5048 黃宗賢 (恆春工商) 5062 陳立宸 (內埔農工) 5068 郭彥廷 (大同高中)
5078 王建翔 (屏榮高中) 5080 黃浚洋 (屏榮高中) 5086 戴聖亞 (來義高中)
5092 謝兆則 (來義高中)

13、1500M (12 人)

5014 鄭峻宇 (國立屏中) 5015 陳昱辰 (國立屏中) 5020 林信志 (國立潮中)
5032 謝明福 (國立潮中) 5042 盧韋全 (恆春工商) 5047 阿拉拜·佉呢府樂 (恆春工商)
5053 李峻丞 (內埔農工) 5062 陳立宸 (內埔農工) 5068 郭彥廷 (大同高中)
5080 黃浚洋 (屏榮高中) 5086 戴聖亞 (來義高中) 5094 趙致毅 (來義高中)

14、5000M (4 人)

5028 洪世瑀 (國立潮中) 5042 盧韋全 (恆春工商) 5047 阿拉拜·佉呢府樂 (恆春工商)
5092 謝兆則 (來義高中)

15、10000M (1 人)

5028 洪世瑀 (國立潮中)

16、10000M 競走 (1 人)

5053 李峻丞 (內埔農工)

17、110 公尺跨欄 (6 人)

5005 林宇宸 (國立屏中) 5029 溫海明 (國立潮中) 5039 張博壹 (恆春工商)
5063 劉昀碩 (大同高中) 5083 黃順聰 (屏東高工) 5085 張淨 (來義高中)

18、400 公尺跨欄 (8 人)

5033 賴宥任 (國立潮中) 5037 尤登圳 (恆春工商) 5039 張博壹 (恆春工商)
5056 簡仲佑 (內埔農工) 5070 靳家愷 (大同高中) 5088 林岳達 (來義高中)
5106 蘇春霖 (東港高中) 5108 鄭晉丞 (東港高中)

19、3000 公尺障礙 (4 人)

5033 賴宥任 (國立潮中) 5034 陳奕安 (國立潮中) 5051 張文祥 (內埔農工)
5094 趙致毅 (來義高中)

20、4X100M 接力 (8 隊)

國立潮中	恆春工商	大同高中
陸興高中	屏榮高中	來義高中
屏北高中	東港高中	

21、4X400M 接力 (9 隊)

國立屏中	國立潮中	恆春工商
內埔農工	大同高中	屏榮高中
來義高中	屏北高中	東港高中

22、全能運動 (1 人)

5073 蘇瑞賢 (陸興高中)

二、高女組

1、跳高 (2 人)

6025 陳怡亘 (大同高中) 6047 郭怡瑩 (東港高中)

2、撐竿跳高 (2 人)

6027 林恩如 (陸興高中) 6028 蘇怡菱 (陸興高中)

3、跳遠 (6 人)

6006 陳禹安 (國立屏女)	6025 陳怡亘 (大同高中)	6027 林恩如 (陸興高中)
6028 蘇怡菱 (陸興高中)	6034 桐硯祈 (來義高中)	6044 洪芯妤 (東港高中)

4、三級跳遠 (2 人)

6006 陳禹安 (國立屏女) 6034 桐硯祈 (來義高中)

5、鉛球 (2 人)

6026 吳亞竹 (陸興高中) 6042 沈心怡 (東港高中)

6、鐵餅 (4 人)

6003 林沛璉 (國立屏女)	6013 畢金初 (國立潮中)	6041 吳婁芳 (東港高中)
6048 陳佳穎 (東港高中)		

7、標槍 (6 人)

6012 畢金璽 (國立潮中)	6014 鄭倩薇 (國立潮中)	6017 余緯芳 (東港海事)
6037 蔡佩君 (屏北高中)	6039 黃以臻 (屏北高中)	6041 吳婁芳 (東港高中)

8、鏈球 (5 人)

6001 吳欣霏 (國立屏女)	6013 畢金初 (國立潮中)	6026 吳亞竹 (陸興高中)
6042 沈心怡 (東港高中)	6048 陳佳穎 (東港高中)	

9、100M (11 人)

6012 畢金璽 (國立潮中)	6014 鄭倩薇 (國立潮中)	6019 李惠儀 (佳冬高農)
6020 林采樺 (佳冬高農)	6024 郭欣怡 (大同高中)	6035 賴佩希 (來義高中)
6036 高欣慈 (來義高中)	6039 黃以臻 (屏北高中)	6043 洪滋憶 (東港高中)
6046 蔡汶婷 (東港高中)	6049 黃巧玲 (東港高中)	

10、200M (9 人)

6020 林采樺 (佳冬高農)	6021 楊庭巧 (佳冬高農)	6029 沈燕珊 (屏榮高中)
6031 尤晨媛 (來義高中)	6033 李柔 (來義高中)	6035 賴佩希 (來義高中)
6045 蔡侑恩 (東港高中)	6046 蔡汶婷 (東港高中)	6049 黃巧珩 (東港高中)

11、400M (6 人)

6019 李惠儀 (佳冬高農)	6022 謝玉婷 (佳冬高農)	6031 尤晨媛 (來義高中)
6033 李柔 (來義高中)	6043 洪滋憶 (東港高中)	6050 黃琇琪 (東港高中)

12、800M (7 人)

6007 陳萍 (國立屏女)	6009 吳欣庭 (國立潮中)	6011 洪麗亞 (國立潮中)
6015 高亮妤 (國立潮中)	6021 楊庭巧 (佳冬高農)	6030 古芷菱 (來義高中)
6032 尤祉琪 (來義高中)		

13、1500M (4 人)

6010 吳欣恬 (國立潮中)	6011 洪麗亞 (國立潮中)	6032 尤祉琪 (來義高中)
6040 黃珮淳 (屏北高中)		

14、5000M (3 人)

6010 吳欣恬 (國立潮中)	6018 陳姿璇 (東港海事)	6040 黃珮淳 (屏北高中)
-----------------	-----------------	-----------------

15、10000M (2 人)

6017 余緯芳 (東港海事)	6018 陳姿璇 (東港海事)
-----------------	-----------------

16、100 公尺跨欄 (3 人)

6023 李主心 (大同高中)	6024 郭欣怡 (大同高中)	6044 洪芯妤 (東港高中)
-----------------	-----------------	-----------------

17、400 公尺跨欄 (4 人)

6016 王淑意 (恆春工商)	6023 李主心 (大同高中)	6030 古芷菱 (來義高中)
6050 黃琇琪 (東港高中)		

18、4X100M 接力 (5 隊)

國立屏女	國立潮中	佳冬高農
來義高中	東港高中	

19、4X400M 接力 (4 隊)

國立潮中	來義高中	屏北高中
東港高中		

20、全能運動 (2 人)

6016 王淑意 (恆春工商)	6047 郭怡瑩 (東港高中)
-----------------	-----------------

三、國男組

1、跳高 (15 人)

3008 李齊 (來義高中)	3028 陳冠儒 (東港高中)	3051 蕭翊家 (明正國中)
3053 陳宥融 (明正國中)	3059 吳俊翰 (中正國中)	3064 林勁承 (中正國中)
3069 蔣牧恆 (中正國中)	3153 鄭賢佑 (內埔國中)	3154 鄭賢瑞 (內埔國中)
3174 張凱鈞 (萬巒國中)	3186 白政傑 (萬巒國中)	3188 陳侑廷 (萬巒國中)
3253 劉韋勳 (滿州國中)	3258 鐘承鎬 (滿州國中)	3263 高立 (牡丹國中)

2、撐竿跳高 (7 人)

3066 江育安 (中正國中)
3099 陳閔駿 (長治國中)
3220 郭冠佑 (林邊國中)

3086 吳育傑 (長治國中)
3209 彭健祐 (林邊國中)

3095 莊政偉 (長治國中)
3219 許家維 (林邊國中)

3、跳遠 (42 人)

3002 葉柏陞 (大同高中)
3011 胡恩竣 (來義高中)
3033 呂鈺斌 (明正國中)
3064 林劭承 (中正國中)
3076 許宸睿 (公正國中)
3086 吳育傑 (長治國中)
3107 陳正智 (九如國中)
3135 柯羿翔 (高泰國中)
3157 陳仁頡 (內埔國中)
3188 陳侑廷 (萬巒國中)
3210 彭晨祐 (林邊國中)
3236 夏靖富 (車城國中)
3253 劉韋勳 (滿州國中)
3284 邱子祐 (南榮國中)

3006 劉恩高 (來義高中)
3024 翁義閔 (東港高中)
3042 江羿祐 (明正國中)
3066 江育安 (中正國中)
3080 洪丞恩 (鶴聲國中)
3090 曾志成 (長治國中)
3123 劉思遠 (高樹國中)
3152 謝偉倫 (內埔國中)
3169 陳欽進 (崇文國中)
3194 林揚智 (萬丹國中)
3213 李翰毅 (林邊國中)
3238 尤呈峻 (車城國中)
3257 鐘家俊 (滿州國中)
3286 陳冠歡 (南榮國中)

3010 潘星羽 (來義高中)
3030 陳欣暘 (東港高中)
3053 陳宥融 (明正國中)
3067 潘明彥 (中正國中)
3082 洪梓傑 (至正國中)
3106 陳峻彥 (九如國中)
3133 曾昱啟 (高泰國中)
3156 鍾瑞隆 (內埔國中)
3174 張凱鈞 (萬巒國中)
3197 潘柏睿 (萬丹國中)
3219 許家維 (林邊國中)
3243 田育昇 (車城國中)
3274 塗濬 (南榮國中)
3293 潘勝佳 (光春國中)

4、鉛球 (33 人)

3007 尤愷勳 (來義高中)
3025 蘇子為 (東港高中)
3057 陳浩銓 (明正國中)
3081 王昱慈 (鶴聲國中)
3105 許高境 (九如國中)
3134 李智信 (高泰國中)
3147 李家鉉 (內埔國中)
3177 林信廷 (萬巒國中)
3231 潘子億 (南州國中)
3254 曾文德 (滿州國中)
3277 曾茂森 (南榮國中)

3015 高郡成 (來義高中)
3032 呂子翔 (明正國中)
3063 林俊傑 (中正國中)
3084 何念勳 (長治國中)
3110 林祐安 (里港國中)
3138 葉成恩 (高泰國中)
3151 許晉嘉 (內埔國中)
3202 郭瑋中 (萬丹國中)
3232 陳俊安 (南州國中)
3267 潘勇俊 (獅子國中)
3278 李桓銘 (南榮國中)

3017 吳振瑋 (東港高中)
3046 王有心 (明正國中)
3077 呂浩維 (鶴聲國中)
3085 吳宏逸 (長治國中)
3129 康孝陽 (高泰國中)
3146 李原廣 (內埔國中)
3172 劉柏偉 (萬巒國中)
3203 陳仲逸 (萬丹國中)
3247 張昀憲 (恆春國中)
3268 秦頡 (獅子國中)
3285 鄧仲廷 (南榮國中)

5、鐵餅 (18 人)

3049 羅昌德 (明正國中)
3100 黃子睿 (長治國中)
3165 沈廷偉 (崇文國中)
3218 胡忠勝 (林邊國中)
3245 陳兆 (車城國中)
3277 曾茂森 (南榮國中)

3096 董宇帆 (長治國中)
3110 林祐安 (里港國中)
3166 沈進鴻 (崇文國中)
3240 林立 (車城國中)
3250 江芯宸 (恆春國中)
3278 李桓銘 (南榮國中)

3097 董柏麟 (長治國中)
3164 林立 (崇文國中)
3211 曹耕豪 (林邊國中)
3244 胡靖昊 (車城國中)
3268 秦頡 (獅子國中)
3285 鄧仲廷 (南榮國中)

6、標槍 (31 人)

3017 吳振瑋 (東港高中)
3065 楊宸銘 (中正國中)
3088 周重安 (長治國中)
3104 許恒珀 (九如國中)
3141 鄭宇豪 (高泰國中)
3165 沈廷偉 (崇文國中)
3185 王翔雲 (萬巒國中)
3195 涂庭碩 (萬丹國中)
3222 鄭智能 (林邊國中)
3244 胡靖昊 (車城國中)
3267 潘勇俊 (獅子國中)

3025 蘇子為 (東港高中)
3077 呂浩維 (鶴聲國中)
3091 李秉澤 (長治國中)
3127 吳偉國 (高泰國中)
3151 許晉嘉 (內埔國中)
3166 沈進鴻 (崇文國中)
3186 白政傑 (萬巒國中)
3211 曹耕豪 (林邊國中)
3240 林立 (車城國中)
3254 曾文德 (滿州國中)

3048 羅子欽 (明正國中)
3081 王昱慈 (鶴聲國中)
3093 林書宇 (長治國中)
3134 李智信 (高泰國中)
3164 林立 (崇文國中)
3177 林信廷 (萬巒國中)
3191 姚品丞 (萬丹國中)
3217 洪子恩 (林邊國中)
3241 林鈞彬 (車城國中)
3255 林俊宏 (滿州國中)

7、鏈球 (12 人)

3046 王有心 (明正國中)	3087 呂明峻 (長治國中)	3091 李秉澤 (長治國中)
3093 林書宇 (長治國中)	3105 許高境 (九如國中)	3128 吳承恩 (高泰國中)
3217 洪子恩 (林邊國中)	3218 胡忠勝 (林邊國中)	3241 林鈞彬 (車城國中)
3245 陳兆 (車城國中)	3247 張昀憲 (恆春國中)	3250 江芯宸 (恆春國中)

8、100M (53 人)

3001 尤宥鈞 (大同高中)	3002 葉柏陞 (大同高中)	3005 涂元輔 (美和高中)
3009 洪昶易 (來義高中)	3013 賀軍章 (來義高中)	3014 鄭偉恩 (來義高中)
3016 劉家維 (東港高中)	3026 鍾育程 (東港高中)	3030 陳欣暘 (東港高中)
3033 呂鈺斌 (明正國中)	3036 宋睿恩 (明正國中)	3056 陳渤樑 (明正國中)
3062 杜俊毅 (中正國中)	3065 楊宸銘 (中正國中)	3073 郭東代 (中正國中)
3075 盧佑昇 (公正國中)	3078 張駿炎 (鶴聲國中)	3079 李冠呈 (鶴聲國中)
3082 洪梓傑 (至正國中)	3089 曾宗翰 (長治國中)	3095 莊政偉 (長治國中)
3106 陳峻彥 (九如國中)	3108 黃銘漳 (九如國中)	3114 藍浚宇 (里港國中)
3117 辛冠佑 (里港國中)	3120 黃宏杰 (里港國中)	3125 吳皓遠 (高樹國中)
3135 柯羿翔 (高泰國中)	3146 李原廣 (內埔國中)	3150 盧秉豐 (內埔國中)
3155 鍾旻勳 (內埔國中)	3169 陳欽進 (崇文國中)	3180 潘承佑 (萬巒國中)
3183 潘柏丞 (萬巒國中)	3184 潘辰瑋 (萬巒國中)	3200 郭宇翔 (萬丹國中)
3207 龔子紘 (萬丹國中)	3208 朱子權 (新園國中)	3209 彭健祐 (林邊國中)
3216 洪世君 (林邊國中)	3221 鄭博義 (林邊國中)	3233 顏翊帆 (南州國中)
3234 黎建明 (南州國中)	3239 廖堃宇 (車城國中)	3242 王允承 (車城國中)
3259 李智恆 (泰武國中)	3260 鍾路加 (泰武國中)	3284 邱子祐 (南榮國中)
3286 陳冠叡 (南榮國中)	3289 陸育翔 (南榮國中)	3291 杜以恩 (光春國中)
3292 林子豪 (光春國中)	3294 潘奕辰 (光春國中)	

9、200M (49 人)

3001 尤宥鈞 (大同高中)	3003 黃柏漢 (大同高中)	3004 黃韋嘉 (大同高中)
3005 涂元輔 (美和高中)	3014 鄭偉恩 (來義高中)	3016 劉家維 (東港高中)
3023 潘彥翰 (東港高中)	3026 鍾育程 (東港高中)	3034 周焯軒 (明正國中)
3036 宋睿恩 (明正國中)	3043 洪睿志 (明正國中)	3062 杜俊毅 (中正國中)
3068 潘聖雋 (中正國中)	3073 郭東代 (中正國中)	3075 盧佑昇 (公正國中)
3078 張駿炎 (鶴聲國中)	3079 李冠呈 (鶴聲國中)	3083 鄭少俞 (至正國中)
3089 曾宗翰 (長治國中)	3101 李承恩 (九如國中)	3107 陳正智 (九如國中)
3108 黃銘漳 (九如國中)	3114 藍浚宇 (里港國中)	3115 蘇柏銘 (里港國中)
3120 黃宏杰 (里港國中)	3124 卓威辰 (高樹國中)	3140 蔡明軒 (高泰國中)
3142 傅昱丰 (內埔國中)	3155 鍾旻勳 (內埔國中)	3158 黃詣皓 (內埔國中)
3162 杜宇 (崇文國中)	3163 杜昇 (崇文國中)	3167 盧迦勒 (崇文國中)
3183 潘柏丞 (萬巒國中)	3184 潘辰瑋 (萬巒國中)	3189 陳明宗 (萬巒國中)
3191 姚品丞 (萬丹國中)	3207 龔子紘 (萬丹國中)	3208 朱子權 (新園國中)
3210 彭晨祐 (林邊國中)	3216 洪世君 (林邊國中)	3221 鄭博義 (林邊國中)
3242 王允承 (車城國中)	3280 洪寔懿 (南榮國中)	3281 章炫棠 (南榮國中)
3289 陸育翔 (南榮國中)	3291 杜以恩 (光春國中)	3292 林子豪 (光春國中)

10、400M (39 人)

3003 黃柏漢 (大同高中)	3023 潘彥翰 (東港高中)	3027 阮丰彥 (東港高中)
3029 陳品睿 (東港高中)	3040 林弘恩 (明正國中)	3048 羅子欽 (明正國中)
3054 陳政叡 (明正國中)	3068 潘聖雋 (中正國中)	3083 鄭少俞 (至正國中)
3098 陳坤陽 (長治國中)	3101 李承恩 (九如國中)	3102 林哲寬 (九如國中)
3113 蔡宇倫 (里港國中)	3115 蘇柏銘 (里港國中)	3119 陳楷森 (里港國中)
3123 劉思遠 (高樹國中)	3137 石弦 (高泰國中)	3140 蔡明軒 (高泰國中)

3142 傅昱丰 (內埔國中)	3145 曾子恩 (內埔國中)	3158 黃詣皓 (內埔國中)
3162 杜宇 (崇文國中)	3163 杜昇 (崇文國中)	3167 盧迦勒 (崇文國中)
3173 張凱傑 (萬巒國中)	3181 潘春元 (萬巒國中)	3196 潘仕翰 (萬丹國中)
3199 莊詒翔 (萬丹國中)	3214 林偉軒 (林邊國中)	3224 陳民哲 (林邊國中)
3238 尤呈峻 (車城國中)	3249 江義祥 (恆春國中)	3261 潘溫廷 (牡丹國中)
3262 潘溫祥 (牡丹國中)	3264 黃以杰 (牡丹國中)	3271 馬佑恩 (獅子國中)
3276 曹廷翊 (南榮國中)	3282 謝宥軒 (南榮國中)	3287 陳昇鈺 (南榮國中)

11、800M (37 人)

3019 張珂誠 (東港高中)	3020 林宏偉 (東港高中)	3021 楊秉諭 (東港高中)
3038 徐家崑 (明正國中)	3041 楊秉錡 (明正國中)	3052 蘇宥睿 (明正國中)
3058 劉懷遠 (中正國中)	3074 陳彥安 (中正國中)	3094 林裕程 (長治國中)
3102 林哲寬 (九如國中)	3103 林清志 (九如國中)	3116 許富庭 (里港國中)
3117 辛冠佑 (里港國中)	3121 黃渤栩 (里港國中)	3131 明太尊 (高泰國中)
3136 盧子勳 (高泰國中)	3137 石弦 (高泰國中)	3143 張耿銘 (內埔國中)
3144 才煜頡 (內埔國中)	3148 洪翰陞 (內埔國中)	3160 吳軒辰 (崇文國中)
3161 李柏辰 (崇文國中)	3168 金聖恩 (崇文國中)	3170 李宥豐 (竹田國中)
3175 李一呈 (萬巒國中)	3176 李柏宇 (萬巒國中)	3179 潘奕諳 (萬巒國中)
3193 張駿宥 (萬丹國中)	3201 郭洧銘 (萬丹國中)	3212 李哲瑜 (林邊國中)
3226 陳庶樺 (林邊國中)	3227 黃秉紘 (林邊國中)	3237 姚峻宇 (車城國中)
3246 高東喜 (車城國中)	3251 蔡紘峻 (恆春國中)	3252 謝孟宗 (恆春國中)
3270 許晉誠 (獅子國中)		

12、1500M (38 人)

3019 張珂誠 (東港高中)	3020 林宏偉 (東港高中)	3022 洪揚祐 (東港高中)
3039 曾宥恩 (明正國中)	3050 蔣沂文 (明正國中)	3055 陳柏祥 (明正國中)
3058 劉懷遠 (中正國中)	3074 陳彥安 (中正國中)	3094 林裕程 (長治國中)
3109 林居易 (里港國中)	3116 許富庭 (里港國中)	3118 陳廷祐 (里港國中)
3131 明太尊 (高泰國中)	3133 曾昱啟 (高泰國中)	3136 盧子勳 (高泰國中)
3143 張耿銘 (內埔國中)	3144 才煜頡 (內埔國中)	3149 潘宥丞 (內埔國中)
3159 劉正一 (崇文國中)	3160 吳軒辰 (崇文國中)	3161 李柏辰 (崇文國中)
3170 李宥豐 (竹田國中)	3175 李一呈 (萬巒國中)	3176 李柏宇 (萬巒國中)
3179 潘奕諳 (萬巒國中)	3204 陳信志 (萬丹國中)	3212 李哲瑜 (林邊國中)
3226 陳庶樺 (林邊國中)	3227 黃秉紘 (林邊國中)	3237 姚峻宇 (車城國中)
3246 高東喜 (車城國中)	3249 江義祥 (恆春國中)	3251 蔡紘峻 (恆春國中)
3270 許晉誠 (獅子國中)	3279 林明魁 (南榮國中)	3288 陳衍宏 (南榮國中)
3290 黃瑞智 (南榮國中)	3295 黃品豪 (光春國中)	

13、5000M 競走 (14 人)

3071 賴沛丞 (中正國中)	3092 林恩宇 (長治國中)	3109 林居易 (里港國中)
3112 程昌盛 (里港國中)	3118 陳廷祐 (里港國中)	3130 徐丞軒 (高泰國中)
3132 曾君毅 (高泰國中)	3139 董瑜丞 (高泰國中)	3192 廖健荃 (萬丹國中)
3223 陳彥綸 (林邊國中)	3225 陳翰穎 (林邊國中)	3236 夏靖富 (車城國中)
3243 田育昇 (車城國中)	3288 陳衍宏 (南榮國中)	

14、110 公尺跨欄 (26 人)

3018 吳竑寬 (東港高中)	3024 翁義閔 (東港高中)	3037 張文獻 (明正國中)
3041 楊秉錡 (明正國中)	3042 江羿祐 (明正國中)	3060 張祐玟 (中正國中)
3061 李明鴻 (中正國中)	3070 謝易澄 (中正國中)	3088 周重安 (長治國中)
3099 陳閔駿 (長治國中)	3111 楊鈞凱 (里港國中)	3122 黃譯呈 (里港國中)
3180 潘承佑 (萬巒國中)	3182 潘智杰 (萬巒國中)	3190 吳佳儉 (萬丹國中)
3195 涂庭碩 (萬丹國中)	3213 李翰毅 (林邊國中)	3215 林宥安 (林邊國中)
3222 鄭智能 (林邊國中)	3235 劉益銘 (車城國中)	3256 許聖賢 (滿州國中)

3263 高立 (牡丹國中) 3272 高宇辰 (獅子國中) 3275 尤翊丞 (南榮國中)
 3280 洪寔懿 (南榮國中) 3283 賴冠銘 (南榮國中)

15、400 公尺跨欄 (30 人)

3004 黃韋嘉 (大同高中)	3021 楊秉諭 (東港高中)	3029 陳品睿 (東港高中)
3031 黃柏銘 (東港高中)	3044 潘鈞昊 (明正國中)	3045 王宏展 (明正國中)
3047 王誠雋 (明正國中)	3060 張祐琰 (中正國中)	3061 李明鴻 (中正國中)
3070 謝易澄 (中正國中)	3098 陳坤陽 (長治國中)	3111 楊鈞凱 (里港國中)
3113 蔡宇倫 (里港國中)	3122 黃譯呈 (里港國中)	3145 曾子恩 (內埔國中)
3173 張凱傑 (萬巒國中)	3181 潘春元 (萬巒國中)	3182 潘智杰 (萬巒國中)
3193 張駿宥 (萬丹國中)	3206 黃冠庭 (萬丹國中)	3214 林偉軒 (林邊國中)
3215 林宥安 (林邊國中)	3224 陳民哲 (林邊國中)	3248 李家澤 (恆春國中)
3252 謝孟宗 (恆春國中)	3262 潘溫祥 (牡丹國中)	3271 馬佑恩 (獅子國中)
3272 高宇辰 (獅子國中)	3276 曹廷翊 (南榮國中)	3282 謝宥軒 (南榮國中)

16、4X100M 接力 (20 隊)

來義高中	東港高中	明正國中
中正國中	鶴聲國中	長治國中
九如國中	里港國中	高泰國中
內埔國中	崇文國中	萬巒國中
萬丹國中	林邊國中	南州國中
車城國中	恆春國中	牡丹國中
獅子國中	南榮國中	

17、4X400M 接力 (18 隊)

東港高中	明正國中	中正國中
長治國中	九如國中	里港國中
高樹國中	高泰國中	內埔國中
崇文國中	萬巒國中	萬丹國中
林邊國中	車城國中	恆春國中
牡丹國中	獅子國中	南榮國中

18、全能運動 (19 人)

3018 吳竑寬 (東港高中)	3028 陳冠儒 (東港高中)	3035 宋恩橋 (明正國中)
3044 潘鈞昊 (明正國中)	3056 陳泐樑 (明正國中)	3080 洪丞恩 (鶴聲國中)
3090 曾志成 (長治國中)	3129 康孝陽 (高泰國中)	3171 何永恩 (萬巒國中)
3178 涂亮鈞 (萬巒國中)	3187 羅祥育 (萬巒國中)	3235 劉益銘 (車城國中)
3239 廖堃宇 (車城國中)	3248 李家澤 (恆春國中)	3256 許聖賢 (滿州國中)
3258 鐘承鎬 (滿州國中)	3274 塗濬 (南榮國中)	3275 尤翊丞 (南榮國中)
3283 賴冠銘 (南榮國中)		

四、國女組

1、跳高 (13 人)

4005 沈宇涵 (來義高中)	4014 曾浣琳 (東港高中)	4022 蘇文馨 (東港高中)
4029 呂佳恩 (明正國中)	4043 蔡季栩 (中正國中)	4054 林芮語 (鶴聲國中)
4058 馮茜 (鶴聲國中)	4059 黃靖雅 (鶴聲國中)	4108 陳語甯 (內埔國中)
4118 林怡君 (萬巒國中)	4120 潘祖怡 (萬巒國中)	4121 潘美珍 (萬巒國中)
4161 黃宜楨 (滿州國中)		

2、撐竿跳高 (6 人)

4061 朱芳鈺 (長治國中)	4062 林佳盈 (長治國中)	4064 鍾宜玲 (長治國中)
4136 王頌雅 (林邊國中)	4137 蘇庭萱 (林邊國中)	4141 陳芊憶 (林邊國中)

3、跳遠 (26 人)

4007 潘雅妮 (來義高中)	4016 林芋嫻 (東港高中)	4025 鄭苡彤 (東港高中)
4029 呂佳恩 (明正國中)	4031 張子芸 (明正國中)	4037 陳禹竹 (明正國中)
4041 林苡涵 (中正國中)	4048 張育慈 (公正國中)	4054 林苕語 (鶴聲國中)
4059 黃靖雅 (鶴聲國中)	4071 陳璿羽 (九如國中)	4079 楊好喬 (里港國中)
4117 李宜庭 (萬巒國中)	4120 潘祖怡 (萬巒國中)	4128 陳楨 (萬巒國中)
4134 曾妍榛 (林邊國中)	4135 李宥綺 (林邊國中)	4139 阮芷欣 (林邊國中)
4145 張智茵 (車城國中)	4160 黃允仟 (滿州國中)	4161 黃宜楨 (滿州國中)
4166 陳禹喬 (牡丹國中)	4171 朱欣怡 (獅子國中)	4174 洪婕安 (南榮國中)
4176 連翌安 (南榮國中)	4179 黃湘涵 (南榮國中)	

4、鉛球 (24 人)

4009 陳語歆 (來義高中)	4026 陳永馨 (東港高中)	4034 蔡雅如 (明正國中)
4036 陳思怡 (明正國中)	4040 李家欣 (中正國中)	4042 楊儀鑫 (中正國中)
4046 邱于菡 (中正國中)	4049 林佳馨 (公正國中)	4065 周苕好 (九如國中)
4070 陳書涵 (九如國中)	4075 朱怡琳 (里港國中)	4085 蘇雯荃 (里港國中)
4095 王恩樂 (高泰國中)	4096 田筱柔 (高泰國中)	4102 陳祖穎 (高泰國中)
4111 潘宥姣 (崇文國中)	4114 鄭祈 (崇文國中)	4122 潘詠晴 (萬巒國中)
4152 張莛亞 (恆春國中)	4153 張語珊 (恆春國中)	4158 王家妍 (滿州國中)
4172 朱淑惠 (獅子國中)	4175 湯宜諤 (南榮國中)	4178 陳宥彤 (南榮國中)

5、鐵餅 (14 人)

4021 蔡依珊 (東港高中)	4042 楊儀鑫 (中正國中)	4060 呂晨綺 (長治國中)
4075 朱怡琳 (里港國中)	4085 蘇雯荃 (里港國中)	4091 吳辰晞 (高泰國中)
4100 陳好思 (高泰國中)	4111 潘宥姣 (崇文國中)	4142 黃雅雯 (林邊國中)
4147 胡靖玲 (車城國中)	4148 高鳳琳 (車城國中)	4152 張莛亞 (恆春國中)
4154 王淑敏 (恆春國中)	4178 陳宥彤 (南榮國中)	

6、標槍 (11 人)

4012 古都米亞、慕妮 (東港高中)	4026 陳永馨 (東港高中)	4035 郭書姁 (明正國中)
4049 林佳馨 (公正國中)	4114 鄭祈 (崇文國中)	4122 潘詠晴 (萬巒國中)
4156 潘慧欣 (滿州國中)	4158 王家妍 (滿州國中)	4160 黃允仟 (滿州國中)
4172 朱淑惠 (獅子國中)	4175 湯宜諤 (南榮國中)	

7、鏈球 (14 人)

4012 古都米亞、慕妮 (東港高中)	4021 蔡依珊 (東港高中)	4034 蔡雅如 (明正國中)
4040 李家欣 (中正國中)	4046 邱于菡 (中正國中)	4060 呂晨綺 (長治國中)
4093 李承璽 (高泰國中)	4096 田筱柔 (高泰國中)	4142 黃雅雯 (林邊國中)
4143 全悅 (車城國中)	4147 胡靖玲 (車城國中)	4148 高鳳琳 (車城國中)
4153 張語珊 (恆春國中)	4154 王淑敏 (恆春國中)	

8、100M (40 人)

4003 鍾彩倫 (美和高中)	4006 湯詠誼 (來義高中)	4008 葉夏瑄 (來義高中)
4010 高諾妤 (來義高中)	4016 林芋嫻 (東港高中)	4018 洪若芳 (東港高中)
4020 董薇安 (東港高中)	4028 吳依軒 (明正國中)	4033 柯瑋茹 (明正國中)
4038 劉好庭 (中正國中)	4045 許子蕙 (中正國中)	4047 高紫嫻 (中正國中)
4051 卓丹瑜 (鶴聲國中)	4056 沈宥儀 (鶴聲國中)	4064 鍾宜玲 (長治國中)
4067 江若妤 (九如國中)	4071 陳璿羽 (九如國中)	4077 林玉英 (里港國中)
4084 藍妙淨 (里港國中)	4089 黃佩宣 (里港國中)	4098 紀香琳 (高泰國中)
4099 邱孝諤 (高泰國中)	4119 涂好璇 (萬巒國中)	4125 范路得 (萬巒國中)
4128 陳楨 (萬巒國中)	4129 周宜蕙 (萬丹國中)	4130 陳巧霓 (萬丹國中)

4135 李宥綺 (林邊國中)	4136 王頌雅 (林邊國中)	4141 陳芊憶 (林邊國中)
4157 潘胡媗 (滿州國中)	4159 許嘉怡 (滿州國中)	4162 周祈樂 (牡丹國中)
4176 連翌安 (南榮國中)	4177 鍾茜芸 (南榮國中)	4179 黃湘涵 (南榮國中)
4180 林芳文 (光春國中)	4181 潘紫雲 (光春國中)	4182 鄒沛容 (光春國中)
4183 陳俞蓁 (萬新國中)		

9、200M (35 人)

4003 鍾彩倫 (美和高中)	4007 潘雅妮 (來義高中)	4011 伍柏親 (東港高中)
4018 洪若芳 (東港高中)	4020 董薇安 (東港高中)	4028 吳依軒 (明正國中)
4038 劉妤庭 (中正國中)	4045 許子蕙 (中正國中)	4047 高紫嫻 (中正國中)
4051 卓丹瑜 (鶴聲國中)	4053 張郁婕 (鶴聲國中)	4057 王沛宇 (鶴聲國中)
4066 李咏真 (九如國中)	4072 陳羿諠 (九如國中)	4077 林玉英 (里港國中)
4079 楊妤喬 (里港國中)	4089 黃佩宣 (里港國中)	4098 紀香琳 (高泰國中)
4099 邱孝諤 (高泰國中)	4103 高芊宥 (高泰國中)	4110 柯璇 (崇文國中)
4113 葉佩婷 (崇文國中)	4119 涂妤璇 (萬巒國中)	4125 范路得 (萬巒國中)
4126 許芮慈 (萬巒國中)	4129 周宜蓁 (萬丹國中)	4157 潘胡媗 (滿州國中)
4159 許嘉怡 (滿州國中)	4162 周祈樂 (牡丹國中)	4167 陳詩涵 (牡丹國中)
4174 洪婕安 (南榮國中)	4177 鍾茜芸 (南榮國中)	4180 林芳文 (光春國中)
4181 潘紫雲 (光春國中)	4182 鄒沛容 (光春國中)	

10、400M (31 人)

4001 呂茹憶 (大同高中)	4002 蔡宛孜 (大同高中)	4011 伍柏親 (東港高中)
4015 李沁家 (東港高中)	4024 郭珮儀 (東港高中)	4030 周芸禾 (明正國中)
4031 張子芸 (明正國中)	4037 陳禹竹 (明正國中)	4050 劉宜鑫 (鶴聲國中)
4057 王沛宇 (鶴聲國中)	4066 李咏真 (九如國中)	4069 謝采豫 (九如國中)
4074 史宛艷 (里港國中)	4087 陳涓琪 (里港國中)	4088 陳諭萱 (里港國中)
4097 石宇珊 (高泰國中)	4103 高芊宥 (高泰國中)	4104 吳若慈 (內埔國中)
4109 黃子芹 (內埔國中)	4110 柯璇 (崇文國中)	4113 葉佩婷 (崇文國中)
4117 李宜庭 (萬巒國中)	4118 林怡君 (萬巒國中)	4123 潘辰妮 (萬巒國中)
4137 蘇庭萱 (林邊國中)	4146 楊真臻 (車城國中)	4151 張博甄 (恆春國中)
4163 甘孝云 (牡丹國中)	4164 董郁璇 (牡丹國中)	4167 陳詩涵 (牡丹國中)
4173 高曉光 (獅子國中)		

11、800M (26 人)

4027 黃淳芸 (東港高中)	4030 周芸禾 (明正國中)	4032 林子璇 (明正國中)
4039 劉懷甯 (中正國中)	4052 唐仙麗 (鶴聲國中)	4055 林莘軒 (鶴聲國中)
4063 林秀娟 (長治國中)	4069 謝采豫 (九如國中)	4073 陳芊 (九如國中)
4080 胡瑋淇 (里港國中)	4086 鄧程云 (里港國中)	4090 黃筠捷 (里港國中)
4092 李怡婷 (高泰國中)	4097 石宇珊 (高泰國中)	4101 陳念家 (高泰國中)
4104 吳若慈 (內埔國中)	4105 李佳柔 (內埔國中)	4107 楊侑諤 (內埔國中)
4115 鍾宜蓁 (崇文國中)	4124 羅于婷 (萬巒國中)	4127 趙佩瑜 (萬巒國中)
4133 崔詩晴 (林邊國中)	4138 鄭詩涵 (林邊國中)	4155 黃語瑄 (恆春國中)
4164 董郁璇 (牡丹國中)	4165 蔡方瑜 (牡丹國中)	

12、1500M (23 人)

4039 劉懷甯 (中正國中)	4063 林秀娟 (長治國中)	4073 陳芊 (九如國中)
4080 胡瑋淇 (里港國中)	4081 葉韋伶 (里港國中)	4090 黃筠捷 (里港國中)
4092 李怡婷 (高泰國中)	4094 李語新 (高泰國中)	4101 陳念家 (高泰國中)
4105 李佳柔 (內埔國中)	4106 李靜穎 (內埔國中)	4107 楊侑諤 (內埔國中)
4115 鍾宜蓁 (崇文國中)	4124 羅于婷 (萬巒國中)	4127 趙佩瑜 (萬巒國中)
4131 卞冠蓁 (林邊國中)	4139 阮芷欣 (林邊國中)	4143 全悅 (車城國中)
4144 劉家琪 (車城國中)	4149 黃梓涵 (車城國中)	4155 黃語瑄 (恆春國中)
4165 蔡方瑜 (牡丹國中)	4168 余艾琳 (獅子國中)	

13、5000M 競走 (12 人)

4017 林芮羽 (東港高中)	4068 白念諭 (九如國中)	4078 梁正穎 (里港國中)
4081 葉韋伶 (里港國中)	4083 蔡馨儀 (里港國中)	4094 李語訢 (高泰國中)
4112 潘欣苓 (崇文國中)	4133 崔詩晴 (林邊國中)	4138 鄭詩涵 (林邊國中)
4144 劉家琪 (車城國中)	4149 黃梓涵 (車城國中)	4170 方鈺婷 (獅子國中)

14、100 公尺跨欄 (15 人)

4013 張崢唯 (東港高中)	4023 郭慧妤 (東港高中)	4025 鄭苡彤 (東港高中)
4041 林苡涵 (中正國中)	4067 江若妤 (九如國中)	4076 林榆芳 (里港國中)
4082 蔡嘉萱 (里港國中)	4084 藍妙淨 (里港國中)	4121 潘美珍 (萬巒國中)
4126 許芮慈 (萬巒國中)	4132 吳怡靚 (林邊國中)	4134 曾妍榛 (林邊國中)
4140 陳佑佳 (林邊國中)	4150 余欣蕾 (恆春國中)	4156 潘慧欣 (滿州國中)

15、400 公尺跨欄 (14 人)

4013 張崢唯 (東港高中)	4015 李沁家 (東港高中)	4023 郭慧妤 (東港高中)
4061 朱芳鈺 (長治國中)	4076 林榆芳 (里港國中)	4082 蔡嘉萱 (里港國中)
4088 陳諭萱 (里港國中)	4109 黃子芹 (內埔國中)	4146 楊真臻 (車城國中)
4151 張博甄 (恆春國中)	4163 甘孝云 (牡丹國中)	4166 陳禹喬 (牡丹國中)
4171 朱欣怡 (獅子國中)	4173 高曉光 (獅子國中)	

16、4X100M 接力 (18 隊)

來義高中	東港高中	明正國中
中正國中	鶴聲國中	長治國中
九如國中	里港國中	高泰國中
內埔國中	崇文國中	萬巒國中
林邊國中	車城國中	恆春國中
牡丹國中	獅子國中	南榮國中

17、4X400M 接力 (15 隊)

東港高中	明正國中	中正國中
鶴聲國中	里港國中	高泰國中
內埔國中	崇文國中	萬巒國中
林邊國中	車城國中	恆春國中
牡丹國中	獅子國中	南榮國中

18、全能運動 (10 人)

4014 曾浣琳 (東港高中)	4022 蘇文馨 (東港高中)	4043 蔡季栩 (中正國中)
4062 林佳盈 (長治國中)	4106 李靜穎 (內埔國中)	4131 卞冠蓁 (林邊國中)
4132 吳怡靚 (林邊國中)	4140 陳佑佳 (林邊國中)	4145 張智茵 (車城國中)
4150 余欣蕾 (恆春國中)		

五、小男組

1、跳高 (9 人)

1019 陳之睿 (屏東市)	1020 陳宥廷 (屏東市)	1089 高晨耀 (牡丹鄉)
1122 呂尚 (東港鎮)	1134 楊子進 (東港鎮)	1142 蕭雍哲 (東港鎮)
1184 董育辰 (長治鄉)	1186 蘇可宸 (長治鄉)	1229 郭宇晉 (萬丹鄉)

2、跳遠 (26 人)

1016 邱偉哲 (屏東市)	1018 郭峻承 (屏東市)	1024 黃晟瑋 (屏東市)
1025 孫廷岳 (九如鄉)	1029 葉恩睿 (九如鄉)	1037 林兼一 (三地門鄉)
1038 柯詠安 (三地門鄉)	1041 江偉璇 (三地門鄉)	1062 潘袖廷 (內埔鄉)
1065 王哲御 (內埔鄉)	1068 簡玄喆 (內埔鄉)	1085 李樂 (牡丹鄉)

- | | | |
|----------------|----------------|----------------|
| 1116 伍志威 (東港鎮) | 1117 伍恩昕 (東港鎮) | 1122 呂尚 (東港鎮) |
| 1185 蔡子揚 (長治鄉) | 1192 鄭喆 (長治鄉) | 1200 葉柏德 (恆春鎮) |
| 1211 尤齊 (獅子鄉) | 1216 歐以樂 (獅子鄉) | 1222 魯浩恩 (獅子鄉) |
| 1223 李旻叡 (萬丹鄉) | 1229 郭宇晉 (萬丹鄉) | 1233 黃彥勝 (萬丹鄉) |
| 1243 林宇陞 (潮州鎮) | 1244 陳柏帆 (潮州鎮) | |

3、鉛球 (25 人)

- | | | |
|-----------------|-----------------|----------------|
| 1009 石軍 (屏東市) | 1012 蔡昇恩 (屏東市) | 1015 許邵銓 (屏東市) |
| 1033 劉昱樊 (三地門鄉) | 1036 林子諾 (三地門鄉) | 1059 溫楚謀 (內埔鄉) |
| 1067 王靖 (內埔鄉) | 1073 謝杰 (內埔鄉) | 1090 黃上恩 (牡丹鄉) |
| 1095 尤浩軍 (來義鄉) | 1098 朴韓澤 (來義鄉) | 1110 陳毅峯 (來義鄉) |
| 1115 陳柏亨 (枋寮鄉) | 1124 李制憲 (東港鎮) | 1133 楊力宇 (東港鎮) |
| 1182 石伯宇 (長治鄉) | 1193 鄭潛諺 (長治鄉) | 1200 葉柏德 (恆春鎮) |
| 1203 陳國逸 (恆春鎮) | 1205 洪廷安 (琉球鄉) | 1217 田宸宥 (獅子鄉) |
| 1221 魯丞威 (獅子鄉) | 1224 林子洋 (萬丹鄉) | 1226 林承勳 (萬丹鄉) |
| 1242 蔡逸丞 (瑪家鄉) | | |

4、壘球擲遠 (35 人)

- | | | |
|-----------------|-----------------|-----------------|
| 1009 石軍 (屏東市) | 1015 許邵銓 (屏東市) | 1016 邱偉哲 (屏東市) |
| 1027 林雋楷 (九如鄉) | 1031 許程皓 (九如鄉) | 1033 劉昱樊 (三地門鄉) |
| 1036 林子諾 (三地門鄉) | 1040 楊承恩 (三地門鄉) | 1059 溫楚謀 (內埔鄉) |
| 1063 潘泓叡 (內埔鄉) | 1071 許子恩 (內埔鄉) | 1090 黃上恩 (牡丹鄉) |
| 1091 吳宥謙 (佳冬鄉) | 1095 尤浩軍 (來義鄉) | 1098 朴韓澤 (來義鄉) |
| 1109 陳彥璋 (來義鄉) | 1112 朱鈞鴻 (枋寮鄉) | 1113 楊念融 (枋寮鄉) |
| 1114 郭立源 (枋寮鄉) | 1126 李育騫 (東港鎮) | 1178 彭伍醇 (長治鄉) |
| 1182 石伯宇 (長治鄉) | 1193 鄭潛諺 (長治鄉) | 1202 蘇育詮 (恆春鎮) |
| 1203 陳國逸 (恆春鎮) | 1205 洪廷安 (琉球鄉) | 1212 戴約翰 (獅子鄉) |
| 1214 柯侑均 (獅子鄉) | 1221 魯丞威 (獅子鄉) | 1224 林子洋 (萬丹鄉) |
| 1226 林承勳 (萬丹鄉) | 1231 陳宥翰 (萬丹鄉) | 1239 李政峰 (瑪家鄉) |
| 1240 潘率 (瑪家鄉) | 1241 盧祈樂 (瑪家鄉) | |

5、60M (40 人)

- | | | |
|-----------------|-----------------|-----------------|
| 1003 林政濤 (屏東市) | 1007 江明龍 (屏東市) | 1018 郭峻承 (屏東市) |
| 1025 孫廷岳 (九如鄉) | 1029 葉恩睿 (九如鄉) | 1030 蔡宸恩 (九如鄉) |
| 1038 柯詠安 (三地門鄉) | 1041 江偉璇 (三地門鄉) | 1042 王昊恩 (三地門鄉) |
| 1065 王哲御 (內埔鄉) | 1070 藍翎樺 (內埔鄉) | 1079 陳濬洋 (內埔鄉) |
| 1085 李樂 (牡丹鄉) | 1087 陳奕帆 (牡丹鄉) | 1088 陳高子奕 (牡丹鄉) |
| 1092 廖伯愷 (佳冬鄉) | 1093 蘇昱豪 (佳冬鄉) | 1094 陳昱文 (佳冬鄉) |
| 1104 田宗盛 (來義鄉) | 1105 程翰森 (來義鄉) | 1119 吳忻承 (東港鎮) |
| 1121 吳祥富 (東港鎮) | 1151 顏禾豫 (東港鎮) | 1155 楊博智 (林邊鄉) |
| 1159 蔡宗佑 (林邊鄉) | 1167 顏羣錦 (林邊鄉) | 1169 劉上瑋 (長治鄉) |
| 1170 劉宥晟 (長治鄉) | 1191 鄒三華 (長治鄉) | 1199 尤力陞 (恆春鎮) |
| 1201 蔡宇凱 (恆春鎮) | 1202 蘇育詮 (恆春鎮) | 1225 林彥丞 (萬丹鄉) |
| 1230 陳境霖 (萬丹鄉) | 1234 黃楷宸 (萬丹鄉) | 1237 蔡邑鉸 (滿州鄉) |
| 1238 鄭詢濤 (滿州鄉) | 1240 潘率 (瑪家鄉) | 1243 林宇陞 (潮州鎮) |
| 1244 陳柏帆 (潮州鎮) | | |

6、100M (31 人)

- | | | |
|-----------------|-----------------|----------------|
| 1002 林安祐 (屏東市) | 1010 翁鈺凱 (屏東市) | 1022 黃品策 (屏東市) |
| 1026 李冠霖 (九如鄉) | 1028 胡峻瑋 (九如鄉) | 1031 許程皓 (九如鄉) |
| 1037 林兼一 (三地門鄉) | 1039 梅恩旻 (三地門鄉) | 1043 陳諾 (三地門鄉) |
| 1050 曾治嘉 (內埔鄉) | 1061 潘廷丞 (內埔鄉) | 1062 潘柚廷 (內埔鄉) |
| 1086 林佑杰 (牡丹鄉) | 1087 陳奕帆 (牡丹鄉) | 1094 陳昱文 (佳冬鄉) |

- | | | |
|----------------|----------------|----------------|
| 1101 杜亞斯 (來義鄉) | 1105 程翰森 (來義鄉) | 1132 林郁軒 (東港鎮) |
| 1146 許閔涓 (東港鎮) | 1152 黃品曄 (東港鎮) | 1154 李奕享 (林邊鄉) |
| 1158 莊嚴 (林邊鄉) | 1185 蔡子揚 (長治鄉) | 1190 邱翊恩 (長治鄉) |
| 1191 鄒三華 (長治鄉) | 1211 尤齊 (獅子鄉) | 1216 歐以樂 (獅子鄉) |
| 1222 魯浩恩 (獅子鄉) | 1225 林彥丞 (萬丹鄉) | 1227 林邑安 (萬丹鄉) |
| 1234 黃楷宸 (萬丹鄉) | | |

7、200M (26 人)

- | | | |
|-----------------|----------------|-----------------|
| 1005 林翊嘉 (屏東市) | 1011 莊右聖 (屏東市) | 1023 黃宥鎰 (屏東市) |
| 1028 胡峻璋 (九如鄉) | 1032 謝明心 (九如鄉) | 1035 李智心 (三地門鄉) |
| 1040 楊承恩 (三地門鄉) | 1049 曾思賢 (內埔鄉) | 1051 李承鴻 (內埔鄉) |
| 1077 鍾晟駿 (內埔鄉) | 1086 林佑杰 (牡丹鄉) | 1091 吳宥謙 (佳冬鄉) |
| 1111 高諾威 (來義鄉) | 1127 林子任 (東港鎮) | 1144 蘇鈺賢 (東港鎮) |
| 1148 邱慕帆 (東港鎮) | 1169 劉上瑋 (長治鄉) | 1180 李昊燁 (長治鄉) |
| 1215 歐以恩 (獅子鄉) | 1218 田宸翼 (獅子鄉) | 1220 范駿瀚 (獅子鄉) |
| 1227 林邑安 (萬丹鄉) | 1228 蔡承諺 (萬丹鄉) | 1230 陳境霖 (萬丹鄉) |
| 1235 宋家豪 (滿州鄉) | 1236 潘承武 (滿州鄉) | |

8、3000M 競走 (12 人)

- | | | |
|----------------|-----------------|----------------|
| 1008 盧楸勳 (屏東市) | 1069 胡嘉豪 (內埔鄉) | 1072 謝承鈞 (內埔鄉) |
| 1074 賴晴羿 (內埔鄉) | 1088 陳高子奕 (牡丹鄉) | 1089 高晨耀 (牡丹鄉) |
| 1100 李益 (來義鄉) | 1131 林睿竑 (東港鎮) | 1137 王子寬 (東港鎮) |
| 1139 蔡侑霖 (東港鎮) | 1213 朱文宣 (獅子鄉) | 1219 范育成 (獅子鄉) |

9、4X100M 接力 (14 隊)

- | | | |
|-----|-----|------|
| 屏東市 | 九如鄉 | 三地門鄉 |
| 內埔鄉 | 牡丹鄉 | 來義鄉 |
| 東港鎮 | 林邊鄉 | 長治鄉 |
| 南州鄉 | 高樹鄉 | 萬丹鄉 |
| 滿州鄉 | 鹽埔鄉 | |

10、4X200M 接力 (8 隊)

- | | | |
|-----|-----|-----|
| 屏東市 | 九如鄉 | 內埔鄉 |
| 來義鄉 | 東港鎮 | 長治鄉 |
| 南州鄉 | 獅子鄉 | |

11、12X100M 接力 (6 隊)

- | | | |
|-----|-----|-----|
| 屏東市 | 內埔鄉 | 來義鄉 |
| 東港鎮 | 林邊鄉 | 長治鄉 |

12、全能運動 (11 人)

- | | | |
|----------------|----------------|----------------|
| 1001 李泓驛 (屏東市) | 1014 蔡泓翊 (屏東市) | 1021 陳柏煜 (屏東市) |
| 1044 傅唯豪 (內埔鄉) | 1076 鍾丞浩 (內埔鄉) | 1128 林岱震 (東港鎮) |
| 1195 林楷鈞 (南州鄉) | 1204 陳文軍 (恆春鎮) | 1232 黃啟倫 (萬丹鄉) |
| 1245 張元奎 (鹽埔鄉) | 1247 謝宇閏 (鹽埔鄉) | |

六、小女組

1、跳高 (9 人)

- | | | |
|----------------------|----------------|----------------|
| 2004 施孟頌 (屏東市) | 2009 王于蕎 (屏東市) | 2013 蘇于庭 (屏東市) |
| 2101 詔雅好. 伊書麻里 (牡丹鄉) | 2137 吳思儒 (東港鎮) | 2162 陳亭璇 (東港鎮) |
| 2163 陳涵箴 (東港鎮) | 2201 方微苾 (長治鄉) | 2234 李文靜 (萬丹鄉) |

2、跳遠 (26 人)

2019 鄭丞妤 (屏東市)	2021 黃湘甯 (屏東市)	2022 黃蕾廷 (屏東市)
2035 許偉嘽 (九如鄉)	2036 許宴綾 (九如鄉)	2042 陳子恩 (九如鄉)
2047 柯詠平 (三地門鄉)	2049 王婕怡 (三地門鄉)	2060 李璇 (內埔鄉)
2069 涂泯淇 (內埔鄉)	2082 鍾沛蓁 (內埔鄉)	2092 王緹 (牡丹鄉)
2096 蔡方瑾 (牡丹鄉)	2103 高宇均 (牡丹鄉)	2127 葉朵兒 (來義鄉)
2144 林娉嫻 (東港鎮)	2150 羅絹淳 (東港鎮)	2164 陳玉映 (東港鎮)
2191 吳羽宸 (長治鄉)	2220 張禾矜 (恆春鎮)	2226 孫宇晴 (獅子鄉)
2233 曾乙晴 (萬丹鄉)	2234 李文靜 (萬丹鄉)	2239 蘇可芯 (萬丹鄉)
2249 張霈慈 (潮州鎮)	2252 鄧欣怡 (潮州鎮)	

3、鉛球 (17 人)

2001 余晨妍 (屏東市)	2007 溫紫甯 (屏東市)	2045 李詩涵 (三地門鄉)
2053 陳韋容 (三地門鄉)	2076 蘇莉婷 (內埔鄉)	2084 陳佳好 (內埔鄉)
2090 張舒瑞 (牡丹鄉)	2103 高宇均 (牡丹鄉)	2126 翁祈恩 (來義鄉)
2135 高菲比 (來義鄉)	2136 魏穎忻 (來義鄉)	2162 陳亭璇 (東港鎮)
2203 曾玫心 (長治鄉)	2222 楊核渝 (恆春鎮)	2223 黃雨潔 (恆春鎮)
2225 納努·武本將 (獅子鄉)	2246 施妘臻 (瑪家鄉)	

4、壘球擲遠 (19 人)

2009 王于蕎 (屏東市)	2010 王薪喬 (屏東市)	2015 謝蕎安 (屏東市)
2045 李詩涵 (三地門鄉)	2053 陳韋容 (三地門鄉)	2067 林謙柔 (內埔鄉)
2068 楊思俞 (內埔鄉)	2076 蘇莉婷 (內埔鄉)	2088 張富美 (牡丹鄉)
2090 張舒瑞 (牡丹鄉)	2104 高宇芯 (牡丹鄉)	2113 南凌薰 (來義鄉)
2135 高菲比 (來義鄉)	2136 魏穎忻 (來義鄉)	2171 龔筱鈺 (東港鎮)
2224 陳靜佩 (琉球鄉)	2225 納努·武本將 (獅子鄉)	2231 吳沛璇 (萬丹鄉)
2239 蘇可芯 (萬丹鄉)		

5、60M (33 人)

2005 曾苡晴 (屏東市)	2012 蔡涵羽 (屏東市)	2017 郭玥岑 (屏東市)
2029 曾宥心 (九如鄉)	2033 葉昕 (九如鄉)	2041 錢禹潼 (九如鄉)
2046 林芊仔 (三地門鄉)	2048 泰子淇 (三地門鄉)	2051 詹芸晞 (三地門鄉)
2069 涂泯淇 (內埔鄉)	2078 連悅丞 (內埔鄉)	2081 鍾欣澄 (內埔鄉)
2095 蔡方琳 (牡丹鄉)	2096 蔡方瑾 (牡丹鄉)	2097 蔣宥靚 (牡丹鄉)
2107 周妙誼 (佳冬鄉)	2108 張佳欣 (佳冬鄉)	2112 黃雯翎 (佳冬鄉)
2117 李喬 (來義鄉)	2132 陳芝吟 (來義鄉)	2147 洪湘程 (東港鎮)
2154 蘇莉婷 (東港鎮)	2170 黃欣蓉 (東港鎮)	2199 張菁苓 (長治鄉)
2200 張菡玲 (長治鄉)	2211 鄧書涵 (長治鄉)	2235 李映璇 (萬丹鄉)
2240 辜嫻臻 (萬丹鄉)	2241 陳佳樂 (萬丹鄉)	2243 劉桂姁 (滿州鄉)
2250 林巧萱 (潮州鎮)	2251 羅巧甯 (潮州鎮)	2252 鄧欣怡 (潮州鎮)

6、100M (35 人)

2006 林以婕 (屏東市)	2008 潘菲 (屏東市)	2011 葉曉挺 (屏東市)
2027 戴羽希 (九如鄉)	2034 蕭善云 (九如鄉)	2038 謝欣頤 (九如鄉)
2048 泰子淇 (三地門鄉)	2049 王婕怡 (三地門鄉)	2051 詹芸晞 (三地門鄉)
2060 李璇 (內埔鄉)	2075 蔡譽子 (內埔鄉)	2085 陳漢庭 (內埔鄉)
2093 蔡好芯 (牡丹鄉)	2094 蔡恩晞 (牡丹鄉)	2105 黃凌兒 (牡丹鄉)
2106 黃少芄 (里港鄉)	2107 周妙誼 (佳冬鄉)	2108 張佳欣 (佳冬鄉)
2109 李沛宜 (佳冬鄉)	2117 李喬 (來義鄉)	2121 武子心 (來義鄉)
2168 黃婉菲 (東港鎮)	2190 吳沛蓉 (長治鄉)	2193 張品捷 (長治鄉)
2197 張羽溱 (長治鄉)	2226 孫宇晴 (獅子鄉)	2228 溫佩琳 (獅子鄉)
2229 華宇欣 (獅子鄉)	2236 李珈瑜 (萬丹鄉)	2241 陳佳樂 (萬丹鄉)

2242 陳璿茵 (萬丹鄉) 2245 塗璿 (瑪家鄉) 2246 施妘臻 (瑪家鄉)
2249 張霈慈 (潮州鎮) 2250 林巧萱 (潮州鎮)

7、200M (29 人)

2014 蘇湘晴 (屏東市)	2016 邵靜萍 (屏東市)	2020 陳泯霏 (屏東市)
2028 施雅薰 (九如鄉)	2039 邱采妮 (九如鄉)	2043 黃詩云 (九如鄉)
2044 吳瑜潔 (三地門鄉)	2046 林芊仔 (三地門鄉)	2064 林妍岑 (內埔鄉)
2067 林謙柔 (內埔鄉)	2068 楊思俞 (內埔鄉)	2092 王緹 (牡丹鄉)
2094 蔡恩晞 (牡丹鄉)	2101 韶雅妤.伊書麻里 (牡丹鄉)	2106 黃少芃 (里港鄉)
2109 李沛宜 (佳冬鄉)	2111 陳芃予 (佳冬鄉)	2122 湯婕妤 (來義鄉)
2131 陳璿 (來義鄉)	2142 廖碧玲 (東港鎮)	2161 鄭沛欣 (東港鎮)
2193 張品捷 (長治鄉)	2228 溫佩琳 (獅子鄉)	2229 華宇欣 (獅子鄉)
2236 李珈瑜 (萬丹鄉)	2242 陳璿茵 (萬丹鄉)	2244 潘胡適 (滿州鄉)
2245 塗璿 (瑪家鄉)	2247 蕭苡彤 (瑪家鄉)	

8、3000M 競走 (15 人)

2071 王以庭 (內埔鄉)	2077 謝羽茜 (內埔鄉)	2086 顏瑀彤 (內埔鄉)
2089 張璋陵 (牡丹鄉)	2091 林詩婷 (牡丹鄉)	2100 郭璽恩 (牡丹鄉)
2138 吳昱葶 (東港鎮)	2141 康宇函 (東港鎮)	2148 洪雨欣 (東港鎮)
2218 吳亞靜 (恆春鎮)	2219 尤麗雅 (恆春鎮)	2227 林恩慈 (獅子鄉)
2230 顏子琬 (獅子鄉)	2232 尤惠婷 (萬丹鄉)	2248 鄭羽婷 (瑪家鄉)

9、4X100M 接力 (12 隊)

屏東市	九如鄉	三地門鄉
內埔鄉	牡丹鄉	來義鄉
東港鎮	林邊鄉	長治鄉
南州鄉	萬丹鄉	潮州鎮

10、4X200M 接力 (10 隊)

屏東市	九如鄉	內埔鄉
牡丹鄉	佳冬鄉	來義鄉
東港鎮	長治鄉	南州鄉
獅子鄉		

11、12X100M 接力 (8 隊)

屏東市	九如鄉	內埔鄉
牡丹鄉	來義鄉	東港鎮
林邊鄉	長治鄉	

12、全能運動 (11 人)

2002 巴蕾 (屏東市)	2018 郭芷均 (屏東市)	2054 傅沛鈺 (內埔鄉)
2055 利祐寧 (內埔鄉)	2087 余涵 (牡丹鄉)	2099 謝妤婕 (牡丹鄉)
2167 顏名慧 (東港鎮)	2217 陳湘穎 (南州鄉)	2221 張薰尹 (恆春鎮)
2237 李芯亞 (萬丹鄉)	2238 林夢玟 (萬丹鄉)	

111年屏東縣中小學聯合運動會【田徑】賽程表

111/03/03 (星期四) 會前賽

場次	時間	組別	項目	賽別	人數	組數	取數
101	08:40	高中女生	鐵餅	決賽	4	1	
102	09:20	國中女生	鐵餅	決賽	14	1	
103	10:20	國中男生	鐵餅	決賽	18	1	
104	11:30	高中男生	鐵餅	決賽	7	1	

中午休息

151	13:30	高男全能	鐵餅(7)		1	1	
152	13:50	國中女生	鏈球	決賽	14	1	
153	14:50	高中女生	鏈球	決賽	5	1	
154	15:20	國中男生	鏈球	決賽	12	1	
155	16:00	高中男生	鏈球	決賽	7	1	

111/03/04 (星期五) 第一天

場次	時間	組別	項目	賽別	人數	組數	取數
201	10:30	國中女生	跳高	決賽	13		
202	10:40	小學男童	鉛球	決賽	25		
203	10:40	國中女生	400公尺	預賽	31	4	1+4
204	10:30	高中女生	三級跳遠	決賽	2		
205	10:55	國中男生	400公尺	預賽	39	5	1+3
206	11:00	高中男生	三級跳遠	決賽	11		
207	11:10	國中女生	標槍	決賽	11		
208	11:15	高中男生	400公尺	預賽	15	2	2+4
209	11:30	小女全能	100公尺(1)		11	2	
210	11:40	小男全能	100公尺(1)		11	2	

中午休息

251	13:00	小學男童	跳高	決賽	9	1	
252	13:20	小學女童	100公尺	預賽	35	5	1+3
253	13:25	高中女生	標槍	決賽	6		
254	13:30	國中男生	鉛球	決賽	33		
255	13:30	小學男童	100公尺	預賽	31	4	1+4
256	13:40	國中女生	100公尺	預賽	40	5	1+3
257	13:50	國中男生	100公尺	預賽	53	7	0+8
258	14:05	高中女生	100公尺	預賽	11	2	2+4
259	14:10	高中男生	100公尺	預賽	20	3	1+5
260	14:20	小男全能	跳高(2)		11		
261	14:25	高中男生	標槍	決賽	9		
262	14:25	國中女生	400公尺	決賽	8		
263	14:29	國中男生	400公尺	決賽	8		
264	14:33	高中女生	400公尺	決賽	6		
265	14:37	高中男生	400公尺	決賽	8		
266	14:45	國中女生	1500公尺	決賽	23	2	
267	14:59	國中男生	1500公尺	計決	38	3	
268	15:00	小女全能	鉛球(2)		11	1	
269	15:17	高中女生	1500公尺	決賽	4	1	

270	15:24	高中男生	1500公尺	決賽	12	1	
271	15:32	小學女童	100公尺	決賽	8		
272	15:34	小學男童	100公尺	決賽	8		
273	15:36	國中女生	100公尺	決賽	8		
274	15:30	高中女生	鉛球	決賽	2		
275	15:38	國中男生	100公尺	決賽	8		
276	15:40	高中女生	100公尺	決賽	8		
277	15:30	國中男生	跳高	決賽	15	1	
278	15:42	高中男生	100公尺	決賽	8		
278	15:50	高中女生	10000公尺	決賽	2	1	
279		高中男生	10000公尺	決賽	1	1	

111/03/05 (星期六) 第二天

場次	時間	組別	項目	賽別	人數	組數	取數
301	07:50	高中男生	3000m障礙	決賽	4	1	
302	08:05	國女全能	100m跨欄(1)		10	2	
303	08:10	小學男童	跳遠	決賽	26	1	
304	08:15	高女全能	100m跨欄(1)		2	1	
305	08:22	國男全能	110m跨欄(1)		19	3	
306	08:30	高中男生	跳高	決賽	2		
307	08:30	小學男童	壘球	決賽	35		
308	08:40	高男全能	100公尺(1)		1	1	
309	08:50	小學女童	60公尺	預賽	33	5	1+3
310	08:55	高中女生	跳高	決賽	2		
311	09:00	國中女生	鉛球	決賽	24		
312	09:00	小學男童	60公尺	預賽	40	5	1+3
313	09:15	小學女童	200公尺	預賽	29	4	1+4
314	09:20	小學女童	跳遠	決賽	26		
315	09:25	小女全能	跳高(3)		11		
316	09:27	小學男童	200公尺	預賽	26	4	1+4
317	09:39	國中女生	200公尺	預賽	35	5	1+3
318	09:54	國中男生	200公尺	預賽	49	7	0+8
319	10:15	高中女生	200公尺	預賽	9	2	2+4
320	10:20	高中男生	200公尺	預賽	20	3	1+5
321	10:25	小男全能	鉛球(3)		11		
322	10:30	小學女童	壘球	決賽	19		
323	10:30	高男全能	跳遠(2)		1		
324	10:35	國中女生	400m跨欄	預賽	14	2	2+4
325	10:40	國女全能	跳高(2)		10		
326		高女全能	跳高(2)		2		
327	10:45	國中男生	400m跨欄	預賽	30	4	1+4
328	10:50	國男全能	鉛球(2)		19		
329	10:50	國中女生	跳遠	決賽	26		
330	11:10	小學女童	4x100m接力	預賽	12	2	2+4
331	11:20	小學男童	4x100m接力	預賽	14	2	2+4
332	11:30	國中女生	4x100m接力	預賽	18	3	1+5

333	11:45	國中男生	4x100m接力	預賽	20	3	1+5
中午休息							
351	13:20	國男全能	跳高(3)		19		
352	13:30	國中男生	標槍	決賽	31		
353	13:30	國中女生	400m跨欄	決賽	8		
354	13:35	高男全能	鉛球(3)		1		
355	13:35	高中女生	400m跨欄	決賽	4		
356	13:40	國中男生	400m跨欄	決賽	8		
357	13:45	高中男生	400m跨欄	決賽	8		
358	13:50	小學女童	鉛球	決賽	17		
359	13:55	小學女童	4x100m接力	決賽	8		
360	14:00	小學男童	4x100m接力	決賽	8		
361	14:05	國中女生	4x100m接力	決賽	8		
362	14:10	國中男生	4x100m接力	決賽	8		
363	14:15	高中女生	4x100m接力	決賽	5		
364	14:20	高男全能	跳高(4)		1		
365	14:20	高中男生	4x100m接力	決賽	8		
366	14:40	小學女童	跳高	決賽	9		
367	15:00	高中男生	10000公尺競走	決賽	1		
368	15:00	國中女生	5000公尺競走	決賽	12		
369		國中男生	5000公尺競走	決賽	14		
370	15:20	高中男生	跳遠	決賽	18		
371	15:30	高女全能	鉛球(3)		2		
372	15:50	國女全能	鉛球(3)		10		
373	16:25	高女全能	200公尺(4)		2		
374	16:33	高男全能	400公尺(5)		1		

111/03/06 (星期日) 第三天

場次	時間	組別	項目	賽別	人數	組數	取數
401	08:00	高中女生	5000公尺	決賽	3	1	
402		高中男生	5000公尺	決賽	4		
403	08:15	高男全能	110m跨欄(6)		1		
404	08:20	國中男生	110m跨欄	預賽	26	4	1+4
405	08:20	國中女生	撐竿跳高	決賽	6		
406		高中女生	撐竿跳高	決賽	2		
407	08:35	國中女生	100m跨欄	預賽	15	2	2+4
408	08:50	國中女生	800公尺	預賽	26	3	1+5
409	09:08	國中男生	800公尺	預賽	37	5	1+3
410	08:50	高中女生	跳遠	決賽	6		
409	09:35	小學女童	60公尺	決賽	8		
410	09:37	小學男童	60公尺	決賽	8		
411	09:45	小學女童	200公尺	決賽	8		
412	09:48	小學男童	200公尺	決賽	8		
413	09:51	國中女生	200公尺	決賽	8		
414	09:54	國中男生	200公尺	決賽	8		
415	09:40	國男全能	跳遠(4)		19		

416	09:57	高中女生	200公尺	決賽	8		
417	10:00	高中男生	200公尺	決賽	8		
418	10:00	國中男生	撐竿跳高	決賽	7		
419		高中男生	撐竿跳高	決賽	6		
420		高男全能	撐竿跳高(8)		1		
421	10:05	小學女童	3000公尺競走	決賽	15		
422		小學男童	3000公尺競走	決賽	12		
423	10:40	國女全能	跳遠(4)		10		
424	10:50	小學女童	大隊接力	決賽	8		
425	11:00	小學男童	大隊接力	決賽	6		
426	11:15	國中女生	4x400m接力	預賽	15	2	2+4
427	11:20	高女全能	跳遠(5)		2		
428	11:30	國中男生	4x400m接力	預賽	18	3	1+5
429	11:45	高中男生	4x400m接力	預賽	9	2	2+4
中午休息							
451	13:00	國中男生	跳遠	決賽	42		
452	13:30	高中男生	鉛球	決賽	11		
453	13:30	高女全能	標槍(6)		2		
454	13:40	國中女生	100m跨欄	決賽	8		
455	13:45	高中女生	100m跨欄	決賽	3		
456	13:45	高男全能	標槍(9)		1		
457	13:50	國中男生	110m跨欄	決賽	8		
458	13:55	高中男生	110m跨欄	決賽	6		
459	14:05	國中女生	800公尺	決賽	8		
460	14:11	國中男生	800公尺	決賽	8		
461	14:16	高中女生	800公尺	決賽	7		
462	14:22	高中男生	800公尺	決賽	13		
463	14:27	國女全能	800公尺(5)		10		
464		高女全能	800公尺(7)		2		
465	14:40	國小女童	4x200m接力	計時決賽	10	2	
466	14:50	國小男童	4x200m接力	決賽	8		
467	14:55	國中女生	4x400m接力	決賽	8		
468	15:00	國中男生	4x400m接力	決賽	8		
469	15:05	高中女生	4x400m接力	決賽	4		
470	15:10	高中男生	4x400m接力	決賽	8		
471	15:15	國男全能	1500公尺(5)		19	2	
472		高男全能	1500公尺(10)		1		
15:30 頒獎閉幕							

111 年屏東縣中小學聯合運動會游泳隊職員名單

一、高男

1、國立屏中

領隊:陳國祥 執行教練:趙翊弼
王傳鈞 陳昱廷 唐睿慈 張伊伊 邱正明

2、國立潮中

領隊:林逸文 管理:林孟男
傅韋程 張柏謙 曾鼎城 林瑞展 孔梓恩 方瀚德

3、東港海事

領隊:林明山 執行教練:張惠珍
陳巍 吳俊鴻 張峻瑞

4、大同高中

領隊:王郁菁 執行教練:陳聖文
林承遠 余宇哲 郭士丞

5、美和高中

吳柏慶

6、屏榮高中

領隊:徐福祥 執行教練:梁高倫
吳柏緯 陳祐安 劉立安 林恩宇 林昶巖

7、屏東高工

領隊:柯朝塗 管理:陳玫秀
楊子漢 陳柏安 邱晨峰 游峻明

8、東港高中

領隊:林榮洲 執行教練:吳政憲
張文泰

二、高女

1、國立屏女

領隊:楊榮豐 執行教練:林庭羽
潘乙晟 沈以庭 劉筱凡 李翊帆

2、國立潮中

領隊:林逸文 執行教練:施淵元
許韋庭 張家鳳 王天樂 陳柏妤 尤岑羽

3、大同高中

領隊:王郁菁 執行教練:陳聖文
張文瑤

4、屏榮高中

領隊:徐福祥 執行教練:梁高倫
許馨方 李昀蓁

5、屏東高工

領隊:柯朝塗 管理:陳玫秀
賴秀絨

三、國男

1、大同高中

領隊:王郁菁 執行教練:陳聖文
王楷翔 蘇頡 辛紹齊 吳政霖

2、陸興高中

領隊:李榮東 執行教練:陳冠佑
蔡承恩

3、美和高中

領隊:王致皓 執行教練:劉明宸
洪啟文 鄭學陽 范瑞和 謝博宇

4、東港高中

領隊:林榮洲 執行教練:林怡芬
黃愷樂 李文慶

5、明正國中

執行教練:陳脩
蔣沂文

6、中正國中

領隊:劉瑞富 執行教練:吳政憲, 陳冠佑
歐陽辰昱 蘇至呈 林秉宏 邱少宏 莊翊弘 劉宇陞 龔寧育 李鑿瀚 洪翊鑫
賴定均

7、公正國中

領隊:鄔世榮 執行教練:莊正國
邱一展

8、九如國中

領隊:謝惠如 執行教練:戴淑薇 管理:周雍傑
邱偉齊 林學佑 謝武勳 陳柏睿 林震祐 張省三

9、里港國中

領隊:黃賢德 執行教練:尤聖仁
林竑任 林伯旻 林伯穎

10、竹田國中

領隊:許金元 執行教練:吳政憲
陳宇揚 吳恩齊 孫唯喆 彭柏仁 黃柏竣

11、萬巒國中

領隊:陳朝賢 執行教練:郭庭豪 管理:邱啟榮
梁紘嘉 裴大偉 沈廷祐 鍾承憲 邱子睿 王祺鈞 潘秉哲 章捷鈞

12、萬丹國中

領隊:黃豐欽 執行教練:潘政
黃俊鑫

13、東新國中

領隊:湯博榮 執行教練:吳政憲 管理:劉文正
許宇鎡 張文侑 龔子皓 蕭友呈 徐品洋 趙友綸 孔博賢 林育誠

14、車城國中

領隊:楊政家 執行教練:周向明
郭振祐

15、恆春國中

領隊:張鑑堂 執行教練:周向明
葉恩呈 彭宇康 彭永森 涂力行

16、南榮國中

領隊:張顥騰 執行教練:洪武全
楊武瀚

17、萬新國中

領隊:曾淑勤 執行教練:蘇婉苙
洪楷軒 鍾秉諭 江宥諄 許侖璋 丁唯彧

四、國女

1、大同高中

領隊:王郁菁 執行教練:陳聖文
陳以馨 張馨予 陳芸汝

2、明正國中

執行教練:陳冠佑
林宜學

3、中正國中

領隊:劉瑞富 執行教練:戴國輝,陳建志
王宥棋 陳知恩 許可 劉宥芷 劉倖安 古米軒 藍誼恩 蘇湘琦

4、至正國中

領隊:劉文宗 執行教練:吳志男
蘇昕

5、潮州國中

領隊:林容如 執行教練:陳孟君
連芯

6、萬巒國中

領隊:陳朝賢 執行教練:郭庭豪
林芮綺 余家蓁 余宥萱 方嘉嫻

7、萬丹國中

領隊:黃豐欽 執行教練:潘政
蘇筠涵 李芃濤

8、車城國中

領隊:楊政家 執行教練:周向明
周子茵 黃思瑜 黃婕淋 郭長今

9、恆春國中

領隊:張鑑堂 執行教練:張家幘
黃睿涵

10、南榮國中

領隊:張顥騰 執行教練:施淵元
陳奕岑

11、萬新國中

領隊:曾淑勤 執行教練:蘇婉苡
蔡雅媛 洪子芸 李昕喬 張微薰 黃于臻

五、小男

1、屏東市

領隊:江忠穎 執行教練:洪意淳, 陳脩 管理:劉宸鳴
歐陽孝丞 黃邦硯 謝愷恩 鍾碩 李梓亦 吳胤至 曾可丞 楊承叡 呂星佑
劉玆丞 李奕霖 施睿洋 史子漢 謝昕橙 潘奕廷 劉鎧瑜 張允義

2、內埔鄉

余承祐

3、竹田鄉

領隊:謝俊明 執行教練:許立民
郭子程 許祐維 劉易承 張庭碩 涂峻竣 劉恩圻

4、車城鄉

領隊:王怡萱 執行教練:周向明
周子翔 曹少虎 黃品樺

5、里港鄉

領隊:陳奇男 執行教練:黃旭弘
許佑浚 潘奕廷 潘奕鈞 鄭睿承

6、東港鎮

領隊:曾新章 執行教練:許峰銘
吳承叡 陳唯宸 謝秉諺 蔡易澄

7、恆春鎮

領隊:鄭鴻博 執行教練:周向明
涂世明 彭永霖 鄭丞恩 鄭旭恩 曾亦祥

8、萬丹鄉

領隊:盧俊傑 執行教練:蘇婉苡
陳柏均 陳柏翔 潘嘉洋 王厚翔 鄭家睿 張立廷 陳柏均 陳柏翔 潘嘉洋
王厚翔 鄭家睿 張立廷

9、潮州鎮

領隊:黃錦雄 執行教練:施淵元
陳可恩 蔡旻軒 李柏勳 施亦品 蘇賢修

10、麟洛鄉

領隊:楊添貴
劉宇宸

六、小女

1、屏東市

領隊:蔡文雄 執行教練:陳暉,陳聖芳
田佳璿 王歆蕾 王明漩 潘歆雅 田佳宸 昌沛昀 王芊愛 黃可昕 謝欣倫
陳可唯 謝涵羽 陳允唯 李尚晴 王芙娜

2、竹田鄉

領隊:謝俊明 執行教練:許立民
張庭媽 劉芊妤

3、車城鄉

領隊:王怡萱 執行教練:周向明
黃辰寧 潘苡嫻 郭湘婷

4、東港鎮

領隊:曾新章 執行教練:吳政憲,洪武全
洪子璇 許婕歆 周玉昀 洪子瓊 戴家馨 林侑蓁 謝涵仔 謝予婕 孔梓安

5、恆春鎮

領隊:黃順利 執行教練:張家禎
葉品萱

6、萬丹鄉

領隊:劉玟秀 執行教練:胡思宏
王君嘉

7、潮州鎮

領隊:黃錦雄 執行教練:林碧娟
謝心婕 謝心喬 吳承玗

七、高中混合

1、國立潮中

領隊:林逸文 執行教練:施淵元
許韋庭 張家鳳 王天樂 張柏謙 傅韋程 林瑞展

2、屏東高工

領隊:柯朝塗 管理:陳政秀
康育甄 賴秀絨 楊子漢 陳柏安 游峻明 邱晨峰

八、國中混合

1、大同高中

領隊:王郁菁 執行教練:陳聖文
王楷翔 蘇頡 張馨予 陳以馨 吳政霖 陳芸汝

2、中正國中

領隊:劉瑞富 執行教練:吳政憲,戴國輝
林秉宏 邱少宏 古米軒 藍誼恩 洪翊鑫 賴定均 劉宇陞 王宥棋 許可
李鑒瀚 劉宥芷

3、萬巒國中

領隊:陳朝賢 執行教練:郭庭豪 管理:邱啟榮
裴大偉 王祺鈞 林芮綺 余宥萱 邱子睿 鍾承憲 梁紘嘉 余家蓁 方嘉嫻

4、萬新國中

領隊:曾淑勤 執行教練:郭富森,陳純
洪楷軒 鍾秉諭 江宥諄 黃于臻 洪子芸 張微薰

九、國小混合

1、屏東市

領隊:鄭文實 執行教練:陳暉,陳脩
潘奕廷 田佳璿 王歆蕾 王芙娜 曾可丞 鍾碩 劉鎧瑜

2、竹田鄉

領隊:謝俊明 執行教練:許立民
劉芊妤 張庭媽 許祐維 劉易承 張庭碩

3、車城鄉

領隊:王怡萱 執行教練:周向明
曹少虎 黃品樺 黃辰寧 郭湘婷 潘苡嫻 周子翔

4、東港鎮

執行教練:許鶴議 管理:許峰銘
吳承叡 陳唯宸 謝予婕 洪子璇 許婕歆 周玉昀

5、萬丹鄉

執行教練:胡思宏,蘇婉苙
陳柏均 陳柏翔 潘嘉洋 張立廷 王君嘉 蔡函恩

6、潮州鎮

執行教練:曹郁玲
吳承玗 蔡旻軒 陳可恩 謝心婕 謝心喬 洪荃鈺

111 年屏東縣中小學聯合運動會游泳比賽名單

一、高男組

1、50M 自由式

王傳鈞 (國立屏中)	陳昱廷 (國立屏中)	張伊伊 (國立屏中)	傅韋程 (國立潮中)
孔梓恩 (國立潮中)	張柏謙 (國立潮中)	吳俊鴻 (東港海事)	張峻瑞 (東港海事)
林承遠 (大同高中)	郭士丞 (大同高中)	吳柏慶 (美和高中)	林恩宇 (屏榮高中)
林昶崑 (屏榮高中)	劉立安 (屏榮高中)	陳柏安 (屏東高工)	邱晨峰 (屏東高工)
游峻明 (屏東高工)	楊子漢 (屏東高工)	張文泰 (東港高中)	

2、100M 自由式

張伊伊 (國立屏中)	王傳鈞 (國立屏中)	陳昱廷 (國立屏中)	張柏謙 (國立潮中)
郭士丞 (大同高中)	林承遠 (大同高中)	吳柏慶 (美和高中)	陳祐安 (屏榮高中)
林昶崑 (屏榮高中)	陳柏安 (屏東高工)	游峻明 (屏東高工)	楊子漢 (屏東高工)
張文泰 (東港高中)			

3、200M 自由式

張伊伊 (國立屏中)	林承遠 (大同高中)	林昶崑 (屏榮高中)	楊子漢 (屏東高工)
游峻明 (屏東高工)			

4、400M 自由式

方瀚德 (國立潮中)	余宇哲 (大同高中)	游峻明 (屏東高工)	
------------	------------	------------	--

5、800M 自由式

方瀚德 (國立潮中)	余宇哲 (大同高中)		
------------	------------	--	--

6、1500M 自由式

方瀚德 (國立潮中)	余宇哲 (大同高中)		
------------	------------	--	--

7、50M 蛙式

唐睿慈 (國立屏中)	陳巍 (東港海事)	邱晨峰 (屏東高工)	陳柏安 (屏東高工)
張文泰 (東港高中)			

8、100M 蛙式

唐睿慈 (國立屏中)	林瑞展 (國立潮中)	陳巍 (東港海事)	陳柏安 (屏東高工)
張文泰 (東港高中)			

9、200M 蛙式

陳巍 (東港海事)	余宇哲 (大同高中)		
-----------	------------	--	--

10、50M 仰式

邱正明 (國立屏中) 王傳鈞 (國立屏中) 張伊伊 (國立屏中) 張柏謙 (國立潮中)
曾鼎城 (國立潮中) 傅韋程 (國立潮中) 吳俊鴻 (東港海事) 郭士丞 (大同高中)
吳柏慶 (美和高中) 邱晨峰 (屏東高工) 楊子漢 (屏東高工)

11、100M 仰式

王傳鈞 (國立屏中) 曾鼎城 (國立潮中) 傅韋程 (國立潮中) 張柏謙 (國立潮中)
林瑞展 (國立潮中) 孔梓恩 (國立潮中) 吳俊鴻 (東港海事) 郭士丞 (大同高中)

12、200M 仰式

傅韋程 (國立潮中) 孔梓恩 (國立潮中) 張柏謙 (國立潮中) 曾鼎城 (國立潮中)

13、50M 蝶式

邱正明 (國立屏中) 陳昱廷 (國立屏中) 林瑞展 (國立潮中) 孔梓恩 (國立潮中)
傅韋程 (國立潮中) 張峻瑞 (東港海事) 郭士丞 (大同高中) 林承遠 (大同高中)
林昶巖 (屏榮高中) 陳祐安 (屏榮高中) 游峻明 (屏東高工) 邱晨峰 (屏東高工)
陳柏安 (屏東高工) 張文泰 (東港高中)

14、100M 蝶式

陳昱廷 (國立屏中) 林瑞展 (國立潮中) 林承遠 (大同高中) 余宇哲 (大同高中)
林昶巖 (屏榮高中) 邱晨峰 (屏東高工)

15、200M 混合式

陳昱廷 (國立屏中) 林瑞展 (國立潮中) 方瀚德 (國立潮中) 吳柏慶 (美和高中)

16、400M 混合式

方瀚德 (國立潮中)

17、4X100M 自由式接力

國立屏中：唐睿慈 邱正明 王傳鈞 陳昱廷
屏榮高中：林恩宇 陳祐安 吳柏緯 劉立安 林昶巖
屏東高工：楊子漢 陳柏安 邱晨峰 游峻明

18、4X200M 自由式接力

國立屏中：唐睿慈 邱正明 王傳鈞 陳昱廷
屏東高工：楊子漢 陳柏安 邱晨峰 游峻明

19、4X100M 混合式接力

國立屏中：唐睿慈 陳昱廷 邱正明 王傳鈞
屏東高工：陳柏安 邱晨峰 游峻明 楊子漢

二、高女組

1、50M 自由式

潘乙晟（國立屏女） 許韙庭（國立潮中） 張家鳳（國立潮中） 王天樂（國立潮中）
陳柏妤（國立潮中） 張文瑤（大同高中） 李昀蓁（屏榮高中） 許馨方（屏榮高中）
賴秀絨（屏東高工）

2、100M 自由式

潘乙晟（國立屏女） 陳柏妤（國立潮中） 王天樂（國立潮中） 張文瑤（大同高中）
李昀蓁（屏榮高中） 許馨方（屏榮高中） 賴秀絨（屏東高工）

3、200M 自由式

王天樂（國立潮中） 張文瑤（大同高中） 賴秀絨（屏東高工）

4、50M 蛙式

李翊帆（國立屏女） 張家鳳（國立潮中） 陳柏妤（國立潮中） 張文瑤（大同高中）
李昀蓁（屏榮高中） 許馨方（屏榮高中）

5、100M 蛙式

李翊帆（國立屏女） 張家鳳（國立潮中） 陳柏妤（國立潮中） 李昀蓁（屏榮高中）

6、50M 仰式

李翊帆（國立屏女） 潘乙晟（國立屏女） 王天樂（國立潮中） 陳柏妤（國立潮中）
許韙庭（國立潮中） 許馨方（屏榮高中）

7、100M 仰式

李翊帆（國立屏女） 潘乙晟（國立屏女） 尤岑羽（國立潮中） 許韙庭（國立潮中）
許馨方（屏榮高中）

8、200M 仰式

尤岑羽（國立潮中） 許韙庭（國立潮中）

9、50M 蝶式

許韙庭（國立潮中） 張家鳳（國立潮中） 王天樂（國立潮中） 張文瑤（大同高中）
賴秀絨（屏東高工）

10、100M 蝶式

張家鳳（國立潮中） 賴秀絨（屏東高工）

11、4X100M 自由式接力

國立屏女：沈以庭 劉筱凡 潘乙晟 李翊帆

12、4X100M 混合式接力

國立屏女：劉筱凡 潘乙晟 李翊帆 沈以庭

三、國男組

1、50M 自由式

王楷翔 (大同高中)	蘇頡 (大同高中)	辛紹齊 (大同高中)	吳政霖 (大同高中)
蔡承恩 (陸興高中)	鄭學陽 (美和高中)	范瑞和 (美和高中)	謝博宇 (美和高中)
李文慶 (東港高中)	蔣沂文 (明正國中)	李鑒瀚 (中正國中)	洪翊鑫 (中正國中)
蘇至呈 (中正國中)	賴定均 (中正國中)	邱一展 (公正國中)	謝武勳 (九如國中)
林震祐 (九如國中)	林學佑 (九如國中)	吳恩齊 (竹田國中)	孫唯喆 (竹田國中)
彭柏仁 (竹田國中)	黃柏竣 (竹田國中)	陳宇揚 (竹田國中)	梁紘嘉 (萬巒國中)
沈廷祐 (萬巒國中)	鍾承憲 (萬巒國中)	潘秉哲 (萬巒國中)	黃俊鑫 (萬丹國中)
龔子皓 (東新國中)	孔博賢 (東新國中)	許宇鎡 (東新國中)	蕭友呈 (東新國中)
趙友綸 (東新國中)	林育誠 (東新國中)	葉恩呈 (恆春國中)	涂力行 (恆春國中)
楊武瀚 (南榮國中)	許侖璋 (萬新國中)		

2、100M 自由式

王楷翔 (大同高中)	蘇頡 (大同高中)	辛紹齊 (大同高中)	蔡承恩 (陸興高中)
鄭學陽 (美和高中)	李文慶 (東港高中)	蔣沂文 (明正國中)	蘇至呈 (中正國中)
李鑒瀚 (中正國中)	邱少宏 (中正國中)	賴定均 (中正國中)	龔寧育 (中正國中)
邱一展 (公正國中)	陳柏睿 (九如國中)	林震祐 (九如國中)	張省三 (九如國中)
林學佑 (九如國中)	謝武勳 (九如國中)	陳宇揚 (竹田國中)	吳恩齊 (竹田國中)
孫唯喆 (竹田國中)	彭柏仁 (竹田國中)	梁紘嘉 (萬巒國中)	沈廷祐 (萬巒國中)
裴大偉 (萬巒國中)	鍾承憲 (萬巒國中)	黃俊鑫 (萬丹國中)	孔博賢 (東新國中)
許宇鎡 (東新國中)	蕭友呈 (東新國中)	趙友綸 (東新國中)	林育誠 (東新國中)
葉恩呈 (恆春國中)	彭宇康 (恆春國中)	楊武瀚 (南榮國中)	許侖璋 (萬新國中)
丁唯彧 (萬新國中)			

3、200M 自由式

王楷翔 (大同高中)	蘇頡 (大同高中)	辛紹齊 (大同高中)	邱少宏 (中正國中)
邱一展 (公正國中)	陳柏睿 (九如國中)	張省三 (九如國中)	林震祐 (九如國中)
邱偉齊 (九如國中)	林伯穎 (里港國中)	吳恩齊 (竹田國中)	孫唯喆 (竹田國中)
邱子睿 (萬巒國中)	王祺鈞 (萬巒國中)	沈廷祐 (萬巒國中)	鍾承憲 (萬巒國中)
裴大偉 (萬巒國中)	黃俊鑫 (萬丹國中)	蕭友呈 (東新國中)	徐品洋 (東新國中)
林育誠 (東新國中)	葉恩呈 (恆春國中)	彭宇康 (恆春國中)	丁唯彧 (萬新國中)
洪楷軒 (萬新國中)			

4、400M 自由式

王楷翔 (大同高中)	蘇頡 (大同高中)	洪啟文 (美和高中)	蔣沂文 (明正國中)
劉宇陞 (中正國中)	邱少宏 (中正國中)	邱一展 (公正國中)	林學佑 (九如國中)
謝武勳 (九如國中)	林伯穎 (里港國中)	陳宇揚 (竹田國中)	潘秉哲 (萬巒國中)
梁紘嘉 (萬巒國中)	裴大偉 (萬巒國中)	章捷鈔 (萬巒國中)	邱子睿 (萬巒國中)
王祺鈞 (萬巒國中)	蕭友呈 (東新國中)	林育誠 (東新國中)	龔子皓 (東新國中)
郭振祐 (車城國中)	彭宇康 (恆春國中)	鍾秉諭 (萬新國中)	丁唯彧 (萬新國中)
江宥諄 (萬新國中)			

5、800M 自由式

洪啟文 (美和高中)	邱少宏 (中正國中)	劉宇陞 (中正國中)	邱一展 (公正國中)
林伯旻 (里港國中)	林竝任 (里港國中)	林伯穎 (里港國中)	王祺鈞 (萬巒國中)
潘秉哲 (萬巒國中)	章捷鈔 (萬巒國中)	邱子睿 (萬巒國中)	徐品洋 (東新國中)
蕭友呈 (東新國中)	彭宇康 (恆春國中)	丁唯彧 (萬新國中)	洪楷軒 (萬新國中)
鍾秉諭 (萬新國中)			

6、1500M 自由式

邱少宏 (中正國中)	林伯旻 (里港國中)	章捷鈔 (萬巒國中)	潘秉哲 (萬巒國中)
徐品洋 (東新國中)	趙友綸 (東新國中)	洪楷軒 (萬新國中)	鍾秉諭 (萬新國中)

7、50M 蛙式

蔡承恩 (陸興高中)	鄭學陽 (美和高中)	范瑞和 (美和高中)	謝博宇 (美和高中)
蔣沂文 (明正國中)	洪翊鑫 (中正國中)	蘇至呈 (中正國中)	李鑿瀚 (中正國中)
莊翊弘 (中正國中)	陳柏睿 (九如國中)	邱偉齊 (九如國中)	黃柏竣 (竹田國中)
陳宇揚 (竹田國中)	彭柏仁 (竹田國中)	王祺鈞 (萬巒國中)	章捷鈔 (萬巒國中)
邱子睿 (萬巒國中)	黃俊鑫 (萬丹國中)	張文侑 (東新國中)	趙友綸 (東新國中)
龔子皓 (東新國中)	林育誠 (東新國中)	孔博賢 (東新國中)	郭振祐 (車城國中)
葉恩呈 (恆春國中)	涂力行 (恆春國中)	楊武瀚 (南榮國中)	許侖璋 (萬新國中)
江宥諄 (萬新國中)			

8、100M 蛙式

蔡承恩 (陸興高中)	鄭學陽 (美和高中)	黃愷樂 (東港高中)	李鑿瀚 (中正國中)
蘇至呈 (中正國中)	莊翊弘 (中正國中)	洪翊鑫 (中正國中)	陳柏睿 (九如國中)
邱偉齊 (九如國中)	林竝任 (里港國中)	陳宇揚 (竹田國中)	黃柏竣 (竹田國中)
彭柏仁 (竹田國中)	裴大偉 (萬巒國中)	張文侑 (東新國中)	龔子皓 (東新國中)
孔博賢 (東新國中)	郭振祐 (車城國中)	葉恩呈 (恆春國中)	江宥諄 (萬新國中)

9、200M 蛙式

蔣沂文 (明正國中)	李鑿瀚 (中正國中)	蘇至呈 (中正國中)	莊翊弘 (中正國中)
劉宇陞 (中正國中)	洪翊鑫 (中正國中)	邱偉齊 (九如國中)	陳柏睿 (九如國中)
林竝任 (里港國中)	章捷鈔 (萬巒國中)	龔子皓 (東新國中)	孔博賢 (東新國中)
張文侑 (東新國中)	郭振祐 (車城國中)	江宥諄 (萬新國中)	

10、50M 仰式

蔡承恩 (陸興高中)	洪啟文 (美和高中)	林秉宏 (中正國中)	歐陽辰昱 (中正國中)
龔寧育 (中正國中)	謝武勳 (九如國中)	黃柏竣 (竹田國中)	彭柏仁 (竹田國中)
沈廷祐 (萬巒國中)	鍾承憲 (萬巒國中)	邱子睿 (萬巒國中)	王祺鈞 (萬巒國中)
許宇鎡 (東新國中)	趙友綸 (東新國中)	彭永森 (恆春國中)	楊武瀚 (南榮國中)
洪楷軒 (萬新國中)	許侖璋 (萬新國中)		

11、100M 仰式

吳政霖 (大同高中)	洪啟文 (美和高中)	黃愷樂 (東港高中)	歐陽辰昱 (中正國中)
------------	------------	------------	-------------

龔寧育 (中正國中)	謝武勳 (九如國中)	林伯穎 (里港國中)	林伯旻 (里港國中)
沈廷祐 (萬巒國中)	鍾承憲 (萬巒國中)	許宇鎡 (東新國中)	彭永森 (恆春國中)
楊武瀚 (南榮國中)	洪楷軒 (萬新國中)		

12、200M 仰式

洪啟文 (美和高中)	歐陽辰昱 (中正國中)	龔寧育 (中正國中)	林伯穎 (里港國中)
林伯旻 (里港國中)	許宇鎡 (東新國中)	彭永森 (恆春國中)	

13、50M 蝶式

王楷翔 (大同高中)	蘇頡 (大同高中)	吳政霖 (大同高中)	謝博宇 (美和高中)
黃愷樂 (東港高中)	李文慶 (東港高中)	歐陽辰昱 (中正國中)	賴定均 (中正國中)
龔寧育 (中正國中)	林秉宏 (中正國中)	莊翊弘 (中正國中)	林震祐 (九如國中)
張省三 (九如國中)	林學佑 (九如國中)	吳恩齊 (竹田國中)	孫唯喆 (竹田國中)
裴大偉 (萬巒國中)	潘秉哲 (萬巒國中)	梁紘嘉 (萬巒國中)	黃俊鑫 (萬丹國中)
張文侑 (東新國中)	徐品洋 (東新國中)	彭永森 (恆春國中)	許侖璋 (萬新國中)

14、100M 蝶式

吳政霖 (大同高中)	黃愷樂 (東港高中)	賴定均 (中正國中)	林秉宏 (中正國中)
劉宇陞 (中正國中)	林學佑 (九如國中)	林震祐 (九如國中)	吳恩齊 (竹田國中)
孫唯喆 (竹田國中)	梁紘嘉 (萬巒國中)	徐品洋 (東新國中)	郭振祐 (車城國中)
彭永森 (恆春國中)	鍾秉諭 (萬新國中)	丁唯彧 (萬新國中)	

15、200M 蝶式

林秉宏 (中正國中)	林竑任 (里港國中)
------------	------------

16、200M 混合式

吳政霖 (大同高中)	黃愷樂 (東港高中)	林秉宏 (中正國中)	莊翊弘 (中正國中)
賴定均 (中正國中)	歐陽辰昱 (中正國中)	張省三 (九如國中)	邱偉齊 (九如國中)
林伯旻 (里港國中)	林竑任 (里港國中)	彭宇康 (恆春國中)	江宥諄 (萬新國中)

17、400M 混合式

劉宇陞 (中正國中)	張文侑 (東新國中)	鍾秉諭 (萬新國中)
------------	------------	------------

18、4X100M 自由式接力

大同高中：王楷翔 蘇頡 辛紹齊 吳政霖
 美和高中：洪啟文 鄭學陽 范瑞和 謝博宇
 中正國中：洪翊鑫 莊翊弘 林秉宏 劉宇陞 邱少宏 賴定均
 九如國中：謝武勳 陳柏睿 林震祐 邱偉齊 張省三 林學佑
 竹田國中：陳宇揚 吳恩齊 孫唯喆 彭柏仁 黃柏竣
 萬巒國中：梁紘嘉 裴大偉 沈廷祐 鍾承憲 邱子睿 王祺鈞
 東新國中：孔博賢 許宇鎡 張文侑 龔子皓 蕭友呈
 萬新國中：洪楷軒 鍾秉諭 江宥諄 許侖璋 丁唯彧

19、4X200M 自由式接力

美和高中：范瑞和 謝博宇 洪啟文 鄭學陽
竹田國中：孫唯喆 彭柏仁 黃柏竣 陳宇揚 吳恩齊
萬巒國中：沈廷祐 鍾承憲 邱子睿 王祺鈞 梁紘嘉 裴大偉
東新國中：許宇鎡 張文侑 龔子皓 徐品洋 蕭友呈 趙友綸
萬新國中：江宥諄 許侖璋 丁唯彧 洪楷軒 鍾秉諭

20、4X100M 混合式接力

美和高中：洪啟文 鄭學陽 范瑞和 謝博宇
中正國中：賴定均 李鋆瀚 洪翊鑫 林秉宏 邱少宏 劉宇陞
九如國中：邱偉齊 林學佑 謝武勳 陳柏睿 張省三 林震祐
竹田國中：陳宇揚 孫唯喆 吳恩齊 彭柏仁 黃柏竣
萬巒國中：裴大偉 沈廷祐 鍾承憲 邱子睿 王祺鈞 梁紘嘉
東新國中：許宇鎡 張文侑 龔子皓 蕭友呈
萬新國中：許侖璋 丁唯彧 洪楷軒 鍾秉諭 江宥諄

四、國女組

1、50M 自由式

陳芸汝 (大同高中)	陳以馨 (大同高中)	林宜學 (明正國中)	劉偉安 (中正國中)
古米軒 (中正國中)	藍誼恩 (中正國中)	許可 (中正國中)	王宥棋 (中正國中)
陳知恩 (中正國中)	連芯 (潮州國中)	林芮綺 (萬巒國中)	余宥萱 (萬巒國中)
方嘉嫻 (萬巒國中)	蘇筠涵 (萬丹國中)	李芄灃 (萬丹國中)	黃婕淋 (車城國中)
黃睿涵 (恆春國中)	李昕喬 (萬新國中)		

2、100M 自由式

陳以馨 (大同高中)	林宜學 (明正國中)	藍誼恩 (中正國中)	蘇湘琦 (中正國中)
劉偉安 (中正國中)	古米軒 (中正國中)	陳知恩 (中正國中)	連芯 (潮州國中)
林芮綺 (萬巒國中)	方嘉嫻 (萬巒國中)	余家蓁 (萬巒國中)	蘇筠涵 (萬丹國中)
李芄灃 (萬丹國中)	黃婕淋 (車城國中)	周子茵 (車城國中)	郭長今 (車城國中)
黃睿涵 (恆春國中)	蔡雅媛 (萬新國中)	張微薰 (萬新國中)	李昕喬 (萬新國中)

3、200M 自由式

張馨予 (大同高中)	陳以馨 (大同高中)	陳知恩 (中正國中)	藍誼恩 (中正國中)
王宥棋 (中正國中)	蘇湘琦 (中正國中)	余家蓁 (萬巒國中)	余宥萱 (萬巒國中)
林芮綺 (萬巒國中)	方嘉嫻 (萬巒國中)	黃睿涵 (恆春國中)	李昕喬 (萬新國中)
洪子芸 (萬新國中)	張微薰 (萬新國中)		

4、400M 自由式

余宥萱 (萬巒國中)	林芮綺 (萬巒國中)	方嘉嫻 (萬巒國中)	郭長今 (車城國中)
洪子芸 (萬新國中)	李昕喬 (萬新國中)	張微薰 (萬新國中)	

5、800M 自由式

余宥萱 (萬巒國中)	洪子芸 (萬新國中)
------------	------------

6、1500M 自由式

洪子芸 (萬新國中)

7、50M 蛙式

張馨予 (大同高中)	林宜學 (明正國中)	蘇湘琦 (中正國中)	劉偉安 (中正國中)
林芮綺 (萬巒國中)	余家蓁 (萬巒國中)	蘇筠涵 (萬丹國中)	李芄灃 (萬丹國中)
黃婕淋 (車城國中)	郭長今 (車城國中)	黃思瑜 (車城國中)	黃睿涵 (恆春國中)
陳奕岑 (南榮國中)	黃于臻 (萬新國中)	蔡雅媛 (萬新國中)	

8、100M 蛙式

張馨予 (大同高中)	林宜學 (明正國中)	劉偉安 (中正國中)	王宥棋 (中正國中)
連芯 (潮州國中)	余家蓁 (萬巒國中)	余宥萱 (萬巒國中)	蘇筠涵 (萬丹國中)
李芄灃 (萬丹國中)	郭長今 (車城國中)	黃思瑜 (車城國中)	陳奕岑 (南榮國中)
張微薰 (萬新國中)	蔡雅媛 (萬新國中)	黃于臻 (萬新國中)	

9、200M 蛙式

劉偉安 (中正國中)	郭長今 (車城國中)	黃于臻 (萬新國中)
------------	------------	------------

10、50M 仰式

陳芸汝 (大同高中)	劉宥芷 (中正國中)	藍誼恩 (中正國中)	許可 (中正國中)
蘇湘琦 (中正國中)	古米軒 (中正國中)	蘇昕 (至正國中)	連芯 (潮州國中)
余家蓁 (萬巒國中)	方嘉嫻 (萬巒國中)	蘇筠涵 (萬丹國中)	李芄灃 (萬丹國中)
黃婕淋 (車城國中)	周子茵 (車城國中)	陳奕岑 (南榮國中)	

11、100M 仰式

許可 (中正國中)	劉宥芷 (中正國中)	蘇昕 (至正國中)	連芯 (潮州國中)
周子茵 (車城國中)	蔡雅媛 (萬新國中)	張微薰 (萬新國中)	洪子芸 (萬新國中)

12、200M 仰式

蘇昕 (至正國中)	周子茵 (車城國中)
-----------	------------

13、50M 蝶式

陳以馨 (大同高中)	張馨予 (大同高中)	林宜學 (明正國中)	許可 (中正國中)
劉宥芷 (中正國中)	藍誼恩 (中正國中)	古米軒 (中正國中)	王宥棋 (中正國中)
陳知恩 (中正國中)	蘇昕 (至正國中)	黃婕淋 (車城國中)	黃思瑜 (車城國中)
黃睿涵 (恆春國中)	蔡雅媛 (萬新國中)	李昕喬 (萬新國中)	

14、100M 蝶式

陳以馨 (大同高中)	古米軒 (中正國中)	蘇湘琦 (中正國中)	劉宥芷 (中正國中)
黃思瑜 (車城國中)			

15、200M 混合式

張馨予 (大同高中)	劉宥芷 (中正國中)	王宥棋 (中正國中)	蘇昕 (至正國中)
周子茵 (車城國中)	黃思瑜 (車城國中)	黃于臻 (萬新國中)	

16、400M 混合式

黃于臻 (萬新國中)

17、4X100M 自由式接力

中正國中：藍誼恩 許可 王宥棋 劉宥芷 劉偉安 古米軒

萬巒國中：林芮綺 余家蓁 余宥萱 方嘉嫻

車城國中：郭長今 周子茵 黃思瑜 黃婕淋

萬新國中：張微薰 蔡雅媛 黃于臻 洪子芸 李昕喬

18、4X200M 自由式接力

中正國中：劉偉安 古米軒 藍誼恩 陳知恩 許可 王宥棋

萬巒國中：林芮綺 余家蓁 余宥萱 方嘉嫻

車城國中：黃思瑜 黃婕淋 郭長今 周子茵

萬新國中：張微薰 黃于臻 蔡雅媛 洪子芸 李昕喬

19、4X100M 混合式接力

中正國中：劉宥芷 王宥棋 劉偉安 古米軒 藍誼恩 許可

萬巒國中：林芮綺 余家蓁 余宥萱 方嘉嫻

車城國中：周子茵 黃思瑜 黃婕淋 郭長今

萬新國中：張微薰 黃于臻 李昕喬 蔡雅媛 洪子芸

五、小男組

1、50M 自由式

黃邦硯 (屏東市)

劉鎧瑜 (屏東市)

許祐維 (竹田鄉)

劉恩圻 (竹田鄉)

鄭睿承 (里港鄉)

吳承叡 (東港鎮)

鄭旭恩 (恆春鎮)

張立廷 (萬丹鄉)

李柏勳 (潮州鎮)

鍾碩 (屏東市)

張允羲 (屏東市)

劉易承 (竹田鄉)

曹少虎 (車城鄉)

陳唯宸 (東港鎮)

涂世明 (恆春鎮)

曾亦祥 (恆春鎮)

施亦品 (潮州鎮)

劉宇宸 (麟洛鄉)

呂星佑 (屏東市)

余承祐 (內埔鄉)

張庭碩 (竹田鄉)

黃品樺 (車城鄉)

謝秉諺 (東港鎮)

彭永霖 (恆春鎮)

王厚翔 (萬丹鄉)

陳可恩 (潮州鎮)

潘奕廷 (屏東市)

郭子程 (竹田鄉)

涂峻竣 (竹田鄉)

潘奕鈞 (里港鄉)

蔡易澄 (東港鎮)

鄭丞恩 (恆春鎮)

鄭家睿 (萬丹鄉)

蔡旻軒 (潮州鎮)

2、100M 自由式

歐陽孝丞 (屏東市)

楊承叡 (屏東市)

郭子程 (竹田鄉)

周子翔 (車城鄉)

蔡易澄 (東港鎮)

曾亦祥 (恆春鎮)

王厚翔 (萬丹鄉)

李柏勳 (潮州鎮)

李梓亦 (屏東市)

鍾碩 (屏東市)

許祐維 (竹田鄉)

許佑浚 (里港鄉)

吳承叡 (東港鎮)

鄭丞恩 (恆春鎮)

鄭家睿 (萬丹鄉)

劉宇宸 (麟洛鄉)

曾可丞 (屏東市)

余承祐 (內埔鄉)

劉易承 (竹田鄉)

鄭睿承 (里港鄉)

陳唯宸 (東港鎮)

陳柏均 (萬丹鄉)

陳可恩 (潮州鎮)

劉鎧瑜 (屏東市)

劉恩圻 (竹田鄉)

張庭碩 (竹田鄉)

潘奕鈞 (里港鄉)

謝秉諺 (東港鎮)

潘嘉洋 (萬丹鄉)

蔡旻軒 (潮州鎮)

3、200M 自由式

潘奕廷 (屏東市)	張允義 (屏東市)	吳胤至 (屏東市)	李奕霖 (屏東市)
施睿洋 (屏東市)	鍾碩 (屏東市)	余承祐 (內埔鄉)	許佑浚 (里港鄉)
潘奕廷 (里港鄉)	潘奕鈞 (里港鄉)	鄭睿承 (里港鄉)	吳承叡 (東港鎮)
陳唯宸 (東港鎮)	謝秉諺 (東港鎮)	陳柏翔 (萬丹鄉)	陳柏均 (萬丹鄉)
潘嘉洋 (萬丹鄉)	陳可恩 (潮州鎮)	劉宇宸 (麟洛鄉)	

4、400M 自由式

李梓亦 (屏東市)	施睿洋 (屏東市)	潘奕廷 (屏東市)	許佑浚 (里港鄉)
潘奕廷 (里港鄉)	謝秉諺 (東港鎮)	彭永霖 (恆春鎮)	陳柏翔 (萬丹鄉)
陳柏均 (萬丹鄉)	陳可恩 (潮州鎮)		

5、50M 蛙式

劉玗丞 (屏東市)	歐陽孝丞 (屏東市)	曾可丞 (屏東市)	楊承叡 (屏東市)
呂星佑 (屏東市)	謝愷恩 (屏東市)	涂峻竣 (竹田鄉)	劉恩圻 (竹田鄉)
許祐維 (竹田鄉)	劉易承 (竹田鄉)	張庭碩 (竹田鄉)	郭子程 (竹田鄉)
曹少虎 (車城鄉)	黃品樺 (車城鄉)	鄭睿承 (里港鄉)	吳承叡 (東港鎮)
彭永霖 (恆春鎮)	鄭丞恩 (恆春鎮)	鄭旭恩 (恆春鎮)	曾亦祥 (恆春鎮)
張立廷 (萬丹鄉)	潘嘉洋 (萬丹鄉)	王厚翔 (萬丹鄉)	蘇賢修 (潮州鎮)
劉宇宸 (麟洛鄉)			

6、100M 蛙式

呂星佑 (屏東市)	謝昕橙 (屏東市)	謝愷恩 (屏東市)	歐陽孝丞 (屏東市)
曾可丞 (屏東市)	楊承叡 (屏東市)	劉恩圻 (竹田鄉)	郭子程 (竹田鄉)
許祐維 (竹田鄉)	劉易承 (竹田鄉)	張庭碩 (竹田鄉)	彭永霖 (恆春鎮)
鄭旭恩 (恆春鎮)	王厚翔 (萬丹鄉)	張立廷 (萬丹鄉)	潘嘉洋 (萬丹鄉)
蘇賢修 (潮州鎮)	劉宇宸 (麟洛鄉)		

7、50M 仰式

曾可丞 (屏東市)	史子漢 (屏東市)	劉鎧瑜 (屏東市)	張允義 (屏東市)
劉玗丞 (屏東市)	李奕霖 (屏東市)	郭子程 (竹田鄉)	曹少虎 (車城鄉)
黃品樺 (車城鄉)	周子翔 (車城鄉)	鄭睿承 (里港鄉)	潘奕廷 (里港鄉)
陳唯宸 (東港鎮)	謝秉諺 (東港鎮)	涂世明 (恆春鎮)	鄭丞恩 (恆春鎮)
鄭旭恩 (恆春鎮)	曾亦祥 (恆春鎮)	張立廷 (萬丹鄉)	陳柏翔 (萬丹鄉)
鄭家睿 (萬丹鄉)	蔡旻軒 (潮州鎮)	李柏勳 (潮州鎮)	

8、100M 仰式

李奕霖 (屏東市)	施睿洋 (屏東市)	劉鎧瑜 (屏東市)	張允義 (屏東市)
史子漢 (屏東市)	周子翔 (車城鄉)	潘奕廷 (里港鄉)	陳唯宸 (東港鎮)
曾亦祥 (恆春鎮)	鄭家睿 (萬丹鄉)	張立廷 (萬丹鄉)	潘嘉洋 (萬丹鄉)
蔡旻軒 (潮州鎮)			

9、50M 蝶式

歐陽孝丞 (屏東市)	劉鎧瑜 (屏東市)	劉玗丞 (屏東市)	張允羲 (屏東市)
曾可丞 (屏東市)	潘奕廷 (屏東市)	許佑浚 (里港鄉)	吳承叡 (東港鎮)
彭永霖 (恆春鎮)	鄭丞恩 (恆春鎮)	鄭旭恩 (恆春鎮)	王厚翔 (萬丹鄉)
鄭家睿 (萬丹鄉)	陳柏翔 (萬丹鄉)		

10、100M 蝶式

李奕霖 (屏東市)	施睿洋 (屏東市)	周子翔 (車城鄉)	許佑浚 (里港鄉)
陳柏均 (萬丹鄉)			

11、200M 混合式

李奕霖 (屏東市)	劉玗丞 (屏東市)	潘奕廷 (屏東市)	周子翔 (車城鄉)
潘奕廷 (里港鄉)	陳柏均 (萬丹鄉)	陳柏翔 (萬丹鄉)	

12、4X50M 自由式接力

屏東市：鍾碩 劉玗丞 潘奕廷 劉鎧瑜 張允羲 曾可丞
竹田鄉：郭子程 許祐維 劉易承 張庭碩 劉恩圻
里港鄉：許佑浚 潘奕鈞 潘奕廷 鄭睿承
東港鎮：吳承叡 蔡易澄 陳唯宸 謝秉諺
恆春鎮：彭永霖 鄭丞恩 鄭旭恩 曾亦祥
萬丹鄉：鄭家睿 張立廷 陳柏均 陳柏翔 潘嘉洋 王厚翔

13、4X100M 自由式接力

屏東市：劉鎧瑜 施睿洋 曾可丞 劉玗丞 李梓亦 潘奕廷
竹田鄉：郭子程 許祐維 劉易承 張庭碩 劉恩圻 涂峻竣
里港鄉：潘奕鈞 許佑浚 潘奕廷 鄭睿承
東港鎮：吳承叡 陳唯宸 謝秉諺 蔡易澄
恆春鎮：彭永霖 鄭丞恩 鄭旭恩 曾亦祥
萬丹鄉：陳柏均 陳柏翔 潘嘉洋 王厚翔 鄭家睿 張立廷

14、4X50M 混合式接力

屏東市：潘奕廷 劉鎧瑜 張允羲 曾可丞 劉玗丞 鍾碩
竹田鄉：許祐維 劉易承 張庭碩 劉恩圻
里港鄉：許佑浚 潘奕廷 潘奕鈞 鄭睿承
東港鎮：吳承叡 蔡易澄 陳唯宸 謝秉諺
恆春鎮：曾亦祥 彭永霖 鄭丞恩 鄭旭恩
萬丹鄉：陳柏均 陳柏翔 潘嘉洋 王厚翔 鄭家睿 張立廷

六、小女組

1、50M 自由式

謝欣倫 (屏東市)	謝涵羽 (屏東市)	王芙娜 (屏東市)	王歆蕾 (屏東市)
王芊愛 (屏東市)	黃可昕 (屏東市)	劉芊妤 (竹田鄉)	黃辰寧 (車城鄉)
潘苡嫻 (車城鄉)	郭湘婷 (車城鄉)	謝予婕 (東港鎮)	洪子璇 (東港鎮)

孔梓安 (東港鎮)	許婕歆 (東港鎮)	戴家馨 (東港鎮)	林侑蓁 (東港鎮)
葉品萱 (恆春鎮)	吳承玗 (潮州鎮)	謝心婕 (潮州鎮)	謝心喬 (潮州鎮)

2、100M 自由式

田佳宸 (屏東市)	王歆蕾 (屏東市)	陳可唯 (屏東市)	陳允唯 (屏東市)
謝涵羽 (屏東市)	李尚晴 (屏東市)	張庭嫣 (竹田鄉)	劉芊妤 (竹田鄉)
周玉昀 (東港鎮)	洪子璇 (東港鎮)	謝涵仔 (東港鎮)	戴家馨 (東港鎮)
謝予婕 (東港鎮)	洪子璦 (東港鎮)	葉品萱 (恆春鎮)	王君嘉 (萬丹鄉)
謝心婕 (潮州鎮)	謝心喬 (潮州鎮)	吳承玗 (潮州鎮)	

3、200M 自由式

田佳璿 (屏東市)	田佳宸 (屏東市)	潘歆雅 (屏東市)	陳可唯 (屏東市)
陳允唯 (屏東市)	李尚晴 (屏東市)	張庭嫣 (竹田鄉)	洪子璦 (東港鎮)
許婕歆 (東港鎮)	謝涵仔 (東港鎮)	洪子璇 (東港鎮)	孔梓安 (東港鎮)
葉品萱 (恆春鎮)	王君嘉 (萬丹鄉)	謝心婕 (潮州鎮)	謝心喬 (潮州鎮)
吳承玗 (潮州鎮)			

4、400M 自由式

潘歆雅 (屏東市)	田佳宸 (屏東市)	謝涵羽 (屏東市)	陳允唯 (屏東市)
李尚晴 (屏東市)	洪子璦 (東港鎮)	謝涵仔 (東港鎮)	洪子璇 (東港鎮)
周玉昀 (東港鎮)			

5、50M 蛙式

田佳璿 (屏東市)	黃可昕 (屏東市)	王明漩 (屏東市)	謝涵羽 (屏東市)
昌沛昀 (屏東市)	李尚晴 (屏東市)	張庭嫣 (竹田鄉)	劉芊妤 (竹田鄉)
郭湘婷 (車城鄉)	黃辰寧 (車城鄉)	潘苡嫻 (車城鄉)	林侑蓁 (東港鎮)
孔梓安 (東港鎮)	周玉昀 (東港鎮)		

6、100M 蛙式

王明漩 (屏東市)	王芊愛 (屏東市)	田佳璿 (屏東市)	陳允唯 (屏東市)
李尚晴 (屏東市)	張庭嫣 (竹田鄉)	周玉昀 (東港鎮)	林侑蓁 (東港鎮)
葉品萱 (恆春鎮)			

7、50M 仰式

昌沛昀 (屏東市)	謝欣倫 (屏東市)	陳可唯 (屏東市)	王芙娜 (屏東市)
田佳璿 (屏東市)	王歆蕾 (屏東市)	劉芊妤 (竹田鄉)	黃辰寧 (車城鄉)
潘苡嫻 (車城鄉)	郭湘婷 (車城鄉)	謝予婕 (東港鎮)	林侑蓁 (東港鎮)
謝涵仔 (東港鎮)	洪子璇 (東港鎮)	許婕歆 (東港鎮)	王君嘉 (萬丹鄉)
吳承玗 (潮州鎮)	謝心婕 (潮州鎮)	謝心喬 (潮州鎮)	

8、100M 仰式

王芙娜 (屏東市)	陳允唯 (屏東市)	陳可唯 (屏東市)	潘歆雅 (屏東市)
昌沛昀 (屏東市)	許婕歆 (東港鎮)	謝予婕 (東港鎮)	王君嘉 (萬丹鄉)
謝心婕 (潮州鎮)	吳承玗 (潮州鎮)	謝心喬 (潮州鎮)	

9、50M 蝶式

王歆蕾 (屏東市) 潘歆雅 (屏東市) 昌沛昀 (屏東市) 王芙娜 (屏東市)
王明漩 (屏東市) 謝欣倫 (屏東市) 謝予婕 (東港鎮) 葉品萱 (恆春鎮)
王君嘉 (萬丹鄉)

10、100M 蝶式

王明漩 (屏東市) 田佳宸 (屏東市) 田佳璿 (屏東市) 謝涵羽 (屏東市)

11、200M 混合式

王芙娜 (屏東市) 王歆蕾 (屏東市) 王明漩 (屏東市) 潘歆雅 (屏東市)
昌沛昀 (屏東市) 陳可唯 (屏東市) 周玉昀 (東港鎮) 許婕歆 (東港鎮)

12、4X50M 自由式接力

屏東市：田佳璿 王歆蕾 潘歆雅 陳可唯 李尚晴 王芙娜
東港鎮：周玉昀 戴家馨 林侑蓁 洪子璇 謝予婕 許婕歆

13、4X100M 自由式接力

屏東市：李尚晴 王芙娜 田佳璿 王歆蕾 潘歆雅 陳可唯
東港鎮：洪子璇 謝涵仔 洪子璇 許婕歆 周玉昀 謝予婕

14、4X50M 混合式接力

屏東市：陳可唯 王芙娜 王明漩 田佳璿 王歆蕾 潘歆雅
東港鎮：謝予婕 林侑蓁 謝涵仔 洪子璇 許婕歆 周玉昀

七、高中混合組

1、4X100M 男女自由式接力

國立潮中：林瑞展 張家鳳 許彙庭 王天樂 張柏謙 傅韋程
屏東高工：邱晨峰 康育甄 賴秀絨 楊子漢 陳柏安 游峻明

2、4X100M 男女混合式接力

國立潮中：許彙庭 林瑞展 張家鳳 王天樂 張柏謙 傅韋程
屏東高工：邱晨峰 康育甄 賴秀絨 楊子漢 陳柏安 游峻明

八、國中混合組

1、4X100M 男女自由式接力

大同高中：張馨予 陳以馨 吳政霖 王楷翔 陳芸汝 蘇頡
中正國中：林秉宏 邱少宏 古米軒 藍誼恩 洪翊鑫 劉宥芷
萬巒國中：鍾承憲 梁紘嘉 余家蓁 王祺鈞 林芮綺 余宥萱
萬新國中：洪楷軒 鍾秉諭 江宥諄 黃于臻 洪子芸 張微薰

2、4X100M 男女混合式接力

大同高中：王楷翔 蘇頡 張馨予 陳以馨 吳政霖 陳芸汝
中正國中：許可 李鋆瀚 劉宥芷 賴定均 劉宇陞 王宥棋
萬巒國中：王祺鈞 林芮綺 余宥萱 裴大偉 邱子睿 方嘉嫻
萬新國中：張微薰 洪楷軒 鍾秉諭 江宥諄 黃于臻 洪子芸

九、國小混合組

1、4X50M 男女自由式接力

屏東市：王芙娜 曾可丞 劉鎧瑜 潘奕廷 田佳璿 王歆蕾
竹田鄉：劉芊妤 張庭媽 許祐維 劉易承
車城鄉：曹少虎 黃品樺 黃辰寧 郭湘婷 潘苡嫻 周子翔
東港鎮：吳承叡 陳唯宸 謝予婕 洪子璇 許婕歆 周玉昀
萬丹鄉：張立廷 王君嘉 蔡函恩 陳柏均 陳柏翔 潘嘉洋
潮州鎮：謝心喬 洪荃鈺 吳承玆 蔡旻軒 陳可恩 謝心婕

2、4X50M 男女混合式接力

屏東市：鍾碩 潘奕廷 田佳璿 王歆蕾 王芙娜 劉鎧瑜
竹田鄉：劉易承 劉芊妤 張庭媽 張庭碩
車城鄉：郭湘婷 潘苡嫻 周子翔 曹少虎 黃品樺 黃辰寧
東港鎮：陳唯宸 謝予婕 洪子璇 許婕歆 周玉昀 吳承叡
萬丹鄉：陳柏均 陳柏翔 潘嘉洋 張立廷 王君嘉 蔡函恩
潮州鎮：吳承玆 蔡旻軒 陳可恩 謝心婕 謝心喬 洪荃鈺

111年屏東縣中小學聯合運動會游泳比賽秩序表

競賽池每天練習時間:上午06:30-08:20

暖身(練習)池:比賽時間開放

第一天 3月4日(星期五)

上午09:00準時比賽(08:45開始檢錄)

賽序	組別	項目	賽種	人組數	取數
1	國女	1500M自由式	計時決賽	(1組)共1人	取1人
2	國男	1500M自由式	計時決賽	(1組)共8人	取6人
4	高男	1500M自由式	計時決賽	(1組)共2人	取1人
5	國女	400M混合式	計時決賽	(1組)共1人	取1人
6	國男	400M混合式	計時決賽	(1組)共3人	取1人
8	高男	400M混合式	計時決賽	(1組)共1人	取1人
9	小女	100M蛙式	計時決賽	(2組)共9人	取6人
10	小男	100M蛙式	計時決賽	(3組)共18人	取6人
11	國女	100M蛙式	計時決賽	(2組)共15人	取6人
12	國男	100M蛙式	計時決賽	(3組)共20人	取6人
13	高女	100M蛙式	計時決賽	(1組)共4人	取2人
14	高男	100M蛙式	計時決賽	(1組)共5人	取3人
15	小女	200M自由式	計時決賽	(3組)共17人	取6人
16	小男	200M自由式	計時決賽	(3組)共19人	取6人
17	國女	200M自由式	計時決賽	(2組)共14人	取6人
18	國男	200M自由式	計時決賽	(4組)共25人	取6人
19	高女	200M自由式	計時決賽	(1組)共3人	取1人
20	高男	200M自由式	計時決賽	(1組)共5人	取3人
21	國女	200M仰式	計時決賽	(1組)共2人	取1人
22	國男	200M仰式	計時決賽	(1組)共7人	取5人
23	高女	200M仰式	計時決賽	(1組)共2人	取1人
24	高男	200M仰式	計時決賽	(1組)共4人	取2人
25	小女	100M蝶式	計時決賽	(1組)共4人	取2人
26	小男	100M蝶式	計時決賽	(1組)共5人	取3人
27	國女	100M蝶式	計時決賽	(1組)共5人	取3人
28	國男	100M蝶式	計時決賽	(2組)共15人	取6人
29	高女	100M蝶式	計時決賽	(1組)共2人	取1人
30	高男	100M蝶式	計時決賽	(1組)共6人	取4人
31	小女	50M自由式	計時決賽	(3組)共20人	取6人
32	小男	50M自由式	計時決賽	(5組)共34人	取6人
33	國女	50M自由式	計時決賽	(3組)共18人	取6人
34	國男	50M自由式	計時決賽	(5組)共38人	取6人
35	高女	50M自由式	計時決賽	(2組)共9人	取6人
36	高男	50M自由式	計時決賽	(3組)共19人	取6人
37	小女	4X50M混合式接力	計時決賽	(1組)共2隊	取1隊
38	小男	4X50M混合式接力	計時決賽	(1組)共6隊	取4隊
39	國女	4X100M混合式接力	計時決賽	(1組)共4隊	取2隊
40	國男	4X100M混合式接力	計時決賽	(1組)共7隊	取5隊
41	高女	4X100M混合式接力	計時決賽	(1組)共1隊	取1隊
42	高男	4X100M混合式接力	計時決賽	(1組)共2隊	取1隊

第二天 3月5日(星期六)
上午09:00準時比賽(08:45開始檢錄)

43	國女	800M自由式	計時決賽	(1組)共2人	取1人
44	國男	800M自由式	計時決賽	(3組)共17人	取6人
46	高男	800M自由式	計時決賽	(1組)共2人	取1人
48	國男	200M蝶式	計時決賽	(1組)共2人	取1人
51	小女	100M仰式	計時決賽	(2組)共11人	取6人
52	小男	100M仰式	計時決賽	(2組)共13人	取6人
53	國女	100M仰式	計時決賽	(1組)共8人	取6人
54	國男	100M仰式	計時決賽	(2組)共14人	取6人
55	高女	100M仰式	計時決賽	(1組)共5人	取3人
56	高男	100M仰式	計時決賽	(1組)共8人	取6人
57	國女	200M蛙式	計時決賽	(1組)共3人	取1人
58	國男	200M蛙式	計時決賽	(2組)共15人	取6人
60	高男	200M蛙式	計時決賽	(1組)共2人	取1人
61	小女	4X50M自由式接力	計時決賽	(1組)共2隊	取1隊
62	小男	4X50M自由式接力	計時決賽	(1組)共6隊	取4隊
63	國女	4X100M自由式接力	計時決賽	(1組)共4隊	取2隊
64	國男	4X100M自由式接力	計時決賽	(1組)共8隊	取6隊
65	高女	4X100M自由式接力	計時決賽	(1組)共1隊	取1隊
66	高男	4X100M自由式接力	計時決賽	(1組)共3隊	取1隊
67	小女	50M蛙式	計時決賽	(2組)共14人	取6人
68	小男	50M蛙式	計時決賽	(4組)共25人	取6人
69	國女	50M蛙式	計時決賽	(2組)共15人	取6人
70	國男	50M蛙式	計時決賽	(4組)共29人	取6人
71	高女	50M蛙式	計時決賽	(1組)共6人	取4人
72	高男	50M蛙式	計時決賽	(1組)共5人	取3人
73	小女	100M自由式	計時決賽	(3組)共19人	取6人
74	小男	100M自由式	計時決賽	(4組)共30人	取6人
75	國女	100M自由式	計時決賽	(3組)共20人	取6人
76	國男	100M自由式	計時決賽	(5組)共37人	取6人
77	高女	100M自由式	計時決賽	(1組)共7人	取5人
78	高男	100M自由式	計時決賽	(2組)共13人	取6人
79	小女	50M蝶式	計時決賽	(2組)共9人	取6人
80	小男	50M蝶式	計時決賽	(2組)共14人	取6人
81	國女	50M蝶式	計時決賽	(2組)共15人	取6人
82	國男	50M蝶式	計時決賽	(3組)共24人	取6人
83	高女	50M蝶式	計時決賽	(1組)共5人	取3人
84	高男	50M蝶式	計時決賽	(2組)共14人	取6人
85	小女	4X100M自由式接力	計時決賽	(1組)共2隊	取1隊
86	小男	4X100M自由式接力	計時決賽	(1組)共6隊	取4隊
87	國女	4X200M自由式接力	計時決賽	(1組)共4隊	取2隊
88	國男	4X200M自由式接力	計時決賽	(1組)共5隊	取3隊
90	高男	4X200M自由式接力	計時決賽	(1組)共2隊	取1隊

第三天 3月6日(星期日)
上午09:00準時比賽(08:45開始檢錄)

91	小女	400M自由式	計時決賽	(2組)共9人	取6人
92	小男	400M自由式	計時決賽	(2組)共10人	取6人
93	國女	400M自由式	計時決賽	(1組)共7人	取5人
94	國男	400M自由式	計時決賽	(4組)共25人	取6人
96	高男	400M自由式	計時決賽	(1組)共3人	取1人
97	小女	50M仰式	計時決賽	(3組)共19人	取6人
98	小男	50M仰式	計時決賽	(3組)共23人	取6人
99	國女	50M仰式	計時決賽	(2組)共15人	取6人
100	國男	50M仰式	計時決賽	(3組)共18人	取6人
101	高女	50M仰式	計時決賽	(1組)共6人	取4人
102	高男	50M仰式	計時決賽	(2組)共11人	取6人
103	小女	200M混合式	計時決賽	(1組)共8人	取6人
104	小男	200M混合式	計時決賽	(1組)共7人	取5人
105	國女	200M混合式	計時決賽	(1組)共7人	取5人
106	國男	200M混合式	計時決賽	(2組)共12人	取6人
108	高男	200M混合式	計時決賽	(1組)共4人	取2人
109	國小混合	4X50M男女自由式接力	計時決賽	(1組)共6隊	取4隊
110	國中混合	4X100M男女自由式接力	計時決賽	(1組)共4隊	取2隊
111	高中混合	4X100M男女自由式接力	計時決賽	(1組)共2隊	取1隊
112	國小混合	4X50M男女混合式接力	計時決賽	(1組)共6隊	取4隊
113	國中混合	4X100M男女混合式接力	計時決賽	(1組)共4隊	取2隊
114	高中混合	4X100M男女混合式接力	計時決賽	(1組)共2隊	取1隊

111年屏東縣中小學聯合運動會競技體操隊職員名單

一、高女

1、大同高中

領隊:王郁菁 執行教練:梁宜鈴
王雅信 王之媿 顏敬家 林宜蓁 李昀儒

二、國女

1、大同高中

領隊:王郁菁 執行教練:林宗翰
徐英甄 王儷璉 杜家媛 林昕潼

2、至正國中

領隊:劉文宗 執行教練:邱意婷
瑪樂芙樂 李佳芯 邱昕芯 周宥澄 潘冠辰
芙

三、小女高年級

1、屏東市

領隊:陳文俊 執行教練:許智盛 管理:劉宸鳴
李佳蔚 蘇筱晰 林沛函 簡如珮 潘奐妤 鄭又云

四、小女中年級

1、屏東市

領隊:馮麗珍 執行教練:董美玲 管理:邱鳳玉
張雯晴 鍾妮臻 藍珮予 鄒昀希 陳以臻 蘇子晴 張李璿 林禹彤 姜妍晞

五、小女低年級

1、屏東市

領隊:潘育佳 執行教練:黃克強 管理:張安臨
鍾玕蓉 黃品婉 徐昕彤 蘇子芸 陳婕昕 曹芷熙 許文亭 李培熏 林若昕
曾穆堇 陳雨言 王貝伊 盧亮妤 許苡柔

111 年屏東縣中小學聯合運動會競技體操比賽名單

一、高女組

1、跳馬

王雅信 (大同高中) 王之媿 (大同高中) 顏敬家 (大同高中) 林宜蓁 (大同高中)
李昀儒 (大同高中)

2、高低槓

顏敬家 (大同高中) 林宜蓁 (大同高中) 李昀儒 (大同高中) 王雅信 (大同高中)
王之媿 (大同高中)

3、平衡木

王之媿 (大同高中) 顏敬家 (大同高中) 林宜蓁 (大同高中) 李昀儒 (大同高中)
王雅信 (大同高中)

4、地板

王雅信 (大同高中) 王之媿 (大同高中) 顏敬家 (大同高中) 林宜蓁 (大同高中)
李昀儒 (大同高中)

5、全能 5 項

林宜蓁 (大同高中) 李昀儒 (大同高中) 王雅信 (大同高中) 王之媿 (大同高中)
顏敬家 (大同高中)

二、國女組

1、跳馬

徐英甄 (大同高中) 王儷璉 (大同高中) 杜家媛 (大同高中) 林昕潼 (大同高中)
瑪樂芙樂芙 (至正國中) 李佳芯 (至正國中) 邱昕芯 (至正國中) 周宥澄 (至正國中)
潘冠辰 (至正國中)

2、高低槓

徐英甄 (大同高中) 王儷璉 (大同高中) 杜家媛 (大同高中) 林昕潼 (大同高中)
瑪樂芙樂芙 (至正國中) 李佳芯 (至正國中) 邱昕芯 (至正國中) 周宥澄 (至正國中)
潘冠辰 (至正國中)

3、平衡木

杜家媛 (大同高中) 林昕潼 (大同高中) 徐英甄 (大同高中) 王儷璉 (大同高中)
瑪樂芙樂芙 (至正國中) 李佳芯 (至正國中) 邱昕芯 (至正國中) 周宥澄 (至正國中)
潘冠辰 (至正國中)

4、地板

徐英甄 (大同高中) 王儷璉 (大同高中) 杜家媛 (大同高中) 林昕潼 (大同高中)
瑪樂芙樂芙 (至正國中) 李佳芯 (至正國中) 邱昕芯 (至正國中) 周宥澄 (至正國中)
潘冠辰 (至正國中)

5、全能5項

林昕潼（大同高中） 徐英甄（大同高中） 王儷璉（大同高中） 杜家媛（大同高中）
瑪樂芙樂芙（至正國中） 李佳芯（至正國中） 邱昕芯（至正國中） 周宥澄（至正國中）
潘冠辰（至正國中）

三、小女高年級組

1、跳馬

李佳蔚（屏東市） 蘇筱晰（屏東市） 林沛函（屏東市） 簡如珮（屏東市）
潘奐妤（屏東市） 鄭又云（屏東市）

2、高低槓

林沛函（屏東市） 簡如珮（屏東市） 潘奐妤（屏東市） 鄭又云（屏東市）
李佳蔚（屏東市） 蘇筱晰（屏東市）

3、平衡木

簡如珮（屏東市） 潘奐妤（屏東市） 鄭又云（屏東市） 李佳蔚（屏東市）
蘇筱晰（屏東市） 林沛函（屏東市）

4、地板

李佳蔚（屏東市） 蘇筱晰（屏東市） 林沛函（屏東市） 簡如珮（屏東市）
潘奐妤（屏東市） 鄭又云（屏東市）

5、全能5項

鄭又云（屏東市） 李佳蔚（屏東市） 蘇筱晰（屏東市） 林沛函（屏東市）
簡如珮（屏東市） 潘奐妤（屏東市）

四、小女中年級組

1、跳馬

林禹彤（屏東市） 姜妍晞（屏東市） 張雯晴（屏東市） 鍾妮臻（屏東市）
藍珮予（屏東市） 鄒昀希（屏東市） 陳以臻（屏東市） 蘇子晴（屏東市）
張李璿（屏東市）

2、高低槓

張雯晴（屏東市） 鍾妮臻（屏東市） 藍珮予（屏東市） 鄒昀希（屏東市）
陳以臻（屏東市） 蘇子晴（屏東市） 張李璿（屏東市） 林禹彤（屏東市）
姜妍晞（屏東市）

3、平衡木

張李璿（屏東市） 林禹彤（屏東市） 姜妍晞（屏東市） 張雯晴（屏東市）
鍾妮臻（屏東市） 藍珮予（屏東市） 鄒昀希（屏東市） 陳以臻（屏東市）
蘇子晴（屏東市）

4、地板

陳以臻 (屏東市)	蘇子晴 (屏東市)	張李璿 (屏東市)	林禹彤 (屏東市)
姜妍晞 (屏東市)	張雯晴 (屏東市)	鍾妮臻 (屏東市)	藍珮予 (屏東市)
鄒昀希 (屏東市)			

5、全能5項

陳以臻 (屏東市)	蘇子晴 (屏東市)	張李璿 (屏東市)	林禹彤 (屏東市)
姜妍晞 (屏東市)	張雯晴 (屏東市)	鍾妮臻 (屏東市)	藍珮予 (屏東市)
鄒昀希 (屏東市)			

五、小女低年級組

1、跳馬

許文亭 (屏東市)	李培熏 (屏東市)	許苡柔 (屏東市)	林若昕 (屏東市)
曾穆堇 (屏東市)	陳雨言 (屏東市)	鍾玗蓉 (屏東市)	王貝伊 (屏東市)
黃品婉 (屏東市)	盧亮妤 (屏東市)	徐昕彤 (屏東市)	蘇子芸 (屏東市)
陳婕昕 (屏東市)	曹芷熙 (屏東市)		

2、高低槓

林若昕 (屏東市)	曾穆堇 (屏東市)	陳雨言 (屏東市)	鍾玗蓉 (屏東市)
王貝伊 (屏東市)	黃品婉 (屏東市)	盧亮妤 (屏東市)	徐昕彤 (屏東市)
許苡柔 (屏東市)	蘇子芸 (屏東市)	陳婕昕 (屏東市)	曹芷熙 (屏東市)
許文亭 (屏東市)	李培熏 (屏東市)		

3、平衡木

曾穆堇 (屏東市)	陳雨言 (屏東市)	鍾玗蓉 (屏東市)	王貝伊 (屏東市)
黃品婉 (屏東市)	盧亮妤 (屏東市)	徐昕彤 (屏東市)	許苡柔 (屏東市)
蘇子芸 (屏東市)	陳婕昕 (屏東市)	曹芷熙 (屏東市)	許文亭 (屏東市)
李培熏 (屏東市)	林若昕 (屏東市)		

4、地板

徐昕彤 (屏東市)	許苡柔 (屏東市)	蘇子芸 (屏東市)	陳婕昕 (屏東市)
曹芷熙 (屏東市)	許文亭 (屏東市)	李培熏 (屏東市)	林若昕 (屏東市)
曾穆堇 (屏東市)	陳雨言 (屏東市)	鍾玗蓉 (屏東市)	王貝伊 (屏東市)
黃品婉 (屏東市)	盧亮妤 (屏東市)		

5、全能5項

鍾玗蓉 (屏東市)	黃品婉 (屏東市)	李培熏 (屏東市)	徐昕彤 (屏東市)
林若昕 (屏東市)	蘇子芸 (屏東市)	曾穆堇 (屏東市)	陳婕昕 (屏東市)
陳雨言 (屏東市)	曹芷熙 (屏東市)	王貝伊 (屏東市)	許文亭 (屏東市)
盧亮妤 (屏東市)	許苡柔 (屏東市)		

111 年屏東縣中小學聯合運動會體操項目

總賽程表

比賽時間：03 月 05 日(星期六)

比賽地點：屏東縣立體操館(信義國小)

時間	賽程內容	備註
08：00-09：00	報到抽籤與教練會議 8：20-9：00 低年級進場練習	現場抽籤決定 出賽項目順序
09：00-09：15	開幕典禮	
09：15-09：20	選手檢錄	
09：20-10：20	低年級女生組比賽	
10：20-11：00	中年級女生組進場練習	
11：00-12：00	中年級女生組比賽	
12：00-12：30	低年級、中年級女生組頒獎	整理場地
12：30-13：30	午飯&休息 (12:40~13:20 選手檢錄、高年級女生組練習)	
13：30-14：30	高年級女生組比賽	
14：30-15：10	國、高中女生組進場練習	
15：10-17：00	國、高中女生組比賽	
17：00-17：30	閉幕典禮 & 頒獎	

※開閉幕典禮，請各單位準時參加。

◎全能競賽及個人單項競賽成績取依隊伍數取名次，前六名頒發獎狀、前三名另頒發獎牌。

111 年屏東縣中小學聯合運動會跆拳道隊職員名單

一、高男

1、國立屏中

執行教練:涂建州

陳廷暘 劉人豪 陳裕宸 黃家慶

2、國立潮中

領隊:林逸文 執行教練:潘穎

林承駿 曾聿崙

3、東港海事

領隊:林明山 執行教練:邢昭倫

張峻榮

4、大同高中

領隊:王郁菁 執行教練:唐瑞宏 管理:李晉榮

龔郁善 簡仕恩 蔣秉峰 麥淋登 蔡淳凱 劉邦正

二、高女

1、國立屏中

執行教練:涂建州

黃凱筠 陳欣苓 柯妙蓉 李珮禎 陳玉萍 陳筠欣

2、國立潮中

領隊:林逸文 執行教練:潘穎

吳欣庭 高亮妤

3、大同高中

領隊:王郁菁 執行教練:唐瑞宏

黃嫻妮 黃思嬋 陳家儀 楊璫齣

三、國男

1、大同高中

領隊:王郁菁 執行教練:唐瑞宏 管理:李晉榮

曾韋哲 曾韋傑 曾己玆 蕭松澤 林家誠 尤承安 王展綸 林俊嘉

2、東港高中

領隊:林榮洲 執行教練:林怡芬

許瑞根

3、明正國中

執行教練:李韋震
洪子杰 陳建宇

4、中正國中

領隊:劉瑞富 執行教練:崔企雄
李家齊 李宜修 利元皓 王俊介

5、鶴聲國中

領隊:羅彥文 執行教練:徐昊宇,戴義泉
林閔鈞 徐謙豪 彭亮碩 陳閔君 蔡承恩 邱柏勳 陳于浩

6、九如國中

領隊:謝惠如 管理:劉信宏
詹沛程 許高境 林清志 黃銘漳 鄒宗勳

7、里港國中

領隊:黃賢德 執行教練:涂声融
陳冠銘 李宗霖 龔郁哲

8、鹽埔國中

領隊:林燕煌 執行教練:崔企雄
古秉政 古秉立

9、高泰國中

領隊:孫訢益 執行教練:江鑑訓
蔡嘉乘

10、崇文國中

領隊:陳作忠 執行教練:黃寶輝
陳祈恩

11、潮州國中

領隊:林容如 執行教練:李榮傑
胡毅欽 洪博程 賴詠霖 胡恒愷 林鼎勝 林群傑 陳致驊 李承恩

12、萬丹國中

領隊:黃豐欽 執行教練:蕭凌逸
黃幼任 黃湘益 林建廷

13、新園國中

領隊:陳冠良 執行教練:溫耀月 管理:蔡佩晴
謝家隣 鄭銘旺 李一平 許庭豪 許家豪 戴品祐 李明儒

14、東新國中
執行教練:劉文正
蕭友呈

15、恆春國中
執行教練:古春德
洪一生

16、泰武國中
領隊:林俊傑 執行教練:林駿騰
沈智勳 沈智全

17、南榮國中
領隊:張顥騰 執行教練:李秀霜
洪璿富 陳啓洲 張建翊

18、萬新國中
領隊:曾淑勤 執行教練:李信良
黃勇俊

四、國女

1、大同高中
領隊:王郁菁 執行教練:唐瑞宏
陳明慧 鍾沅宸 李昕霓

2、枋寮高中
領隊:陳志偉 執行教練:李秀霜
潘榆蓁

3、中正國中
領隊:劉瑞富 執行教練:崔企雄 管理:陳建志
董思彤 吳亭亭 陳宣羽 李家靚 陳玟璇 鄭雅馨

4、鶴聲國中
執行教練:康杏聆
陳好芯 李郁汶 林陳宥融 陳乃華 劉靜慈

5、九如國中
領隊:謝惠如 管理:劉信宏
周芮妤

6、鹽埔國中

領隊:林燕煌 執行教練:崔企雄
郭可涵 黃怡嫻

7、高泰國中

領隊:孫訢益 執行教練:江鑑訓
潘怡岑 蕭依玲

8、崇文國中

領隊:陳作忠 執行教練:黃寶輝
劉欣妮 林昱綾

9、潮州國中

領隊:林容如 執行教練:陳泰延
莊貽蓁 陳莉榆 宋竺樺

10、萬丹國中

領隊:黃豐欽 執行教練:蕭凌逸
洪繪儒 洪宇慈 洪凱翎 洪于捷

11、新園國中

領隊:陳冠良 執行教練:吳建勳
黃宜婷 唐洵倩 林靖庭 李靚緜

12、恆春國中

執行教練:古春德
吳妍安

13、光春國中

領隊:鍾冬玉 執行教練:張東鴻
羅珮岑

14、萬新國中

領隊:曾淑勤 執行教練:李信良
張詩筠 方茹鈺 徐子涵 張雅玲 莊子玄 黃勇嫻 施雅薰 翁紹容

五、小男

1、屏東市

領隊:謝易庭 執行教練:江政麟,陳長盛 管理:林昇輝
吳柏叡 林胤諺 林柏辰 林瑀圀 張孝哲 陳泱峻 蕭成翰 康巽堤 林憲清
紀宇恩 黃晟璋 杜品毅 劉瑋脩 杜品樂 黃品策 劉峻希 歐承佑 紀宥豪
陳靖倫 陳仕諺 莊承杰 吳柏漢 陳于諾 柯鴻鈞

2、九如鄉

領隊:白博仁 執行教練:蕭正洋
胡峻瑋 范昶翊 林漳恩 鄭名巖 鄭宇挺 周呈恩

3、內埔鄉

領隊:林秀娟校長 執行教練:鄭基瑀,鍾政凱
孫唯仁 劉恆睿 辜淋淵 龔靖 李東岳 邱晟恩 曾唯宸 李東特 楊又丞

4、里港鄉

領隊:陳奇男 執行教練:李文欽,黃旭弘
賴圉均 許睿哲 楊皓丞 洪柏挺 尤泓瑞 林廷安 杜甚毅 吳炳頡 李朝霖
呂柏翰

5、佳冬鄉

領隊:陳俊毓 執行教練:趙思路
賴柏翰

6、來義鄉

領隊:陳明華 執行教練:紀逢祥
蔡語恩 潘壹 陳亞迪

7、枋寮鄉

領隊:陳垣佐 執行教練:李秀霜,黃清華
林昌勳 陳子安 洪豪浚 紀仲恩 林建鎰 周桀立

8、東港鎮

執行教練:陳泰延 管理:鄭俊興
董宥傑 孔哲煜 劉又熙 蔡帆睿 洪郁凱 伍羿名 蔡馥安 陳奕帆 郭秉祐
林子睿 陳洧藤 蔡秉叡 張肇原 蕭雍哲 蘇建霖 林羿安 劉家亨 林僅淵
魏弘智 黃東濬 張恩誌 潘奕丞 盧秉岳

9、林邊鄉

管理:謝孟錦
李承恩

10、南州鄉

領隊:蔡信東 執行教練:陳育群
鄭翔中

11、恆春鎮

領隊:鄭鴻博 執行教練:古春德
張承 張祈

12、春日鄉

領隊:林季福 管理:巴孝妃
蕭子誠

13、高樹鄉

領隊:艾旭毅 執行教練:蘇坤亮 管理:楊晉榮
李翊安 陳宥嘉 李承宇 陳宏洋 陳言 劉承洋 林睿維 胡予恩 吳聿祥
董泰良 王昱權

14、新埤鄉

領隊:林秀英 執行教練:曾政宏
潘羿任 廖彥程 王宥淳 游宗曄 張丞喆

15、新園鄉

領隊:郭忠憲 執行教練:蘇菁品,許慶智 管理:蕭麗貞
宋鎮廷 許明哲 杜丞恩 郭宥圻 劉宥霆 陳駿智 宋鎮君 許恩睿 陳宥鎧
余秉翰 陳易昇 謝杰修 黃麒維

16、萬丹鄉

領隊:李文益 執行教練:李祈龍,黃瓘茗 管理:李秉澤
李易 黃郁翔 王胤瑪 邱御嘉 蔡睿宸 李尚鴻 徐瑋凱 顏子杰 李宗珉
林政毅 徐維隆 吳俊邑 李承家 韓奕震 陳耀融 吳俊儒 陳冠羽 施博丰
李家弘 辜皓軒 鄭暉瀚

17、萬巒鄉

領隊:蕭智文 執行教練:吳竣庭
陳士茂

18、瑪家鄉

領隊:高至誠 執行教練:林源
陳宇澤

19、潮州鎮

領隊:黃錦雄 執行教練:張映錦,王冠倫
王承威 連承皓 潘睿然 林聖璨 張智麟 劉子傑

20、霧台鄉

領隊:鍾祥憑 執行教練:李韋震
賴奕勳 賴奕展

21、麟洛鄉

執行教練:賴靜瑜
邱毓彥

22、鹽埔鄉

領隊:崔企雄 執行教練:鄭吉均

鄒宗宸 鄭太禎 陳泓廷 陳霆葦 陳汶邦 黃躍宇 林旻賢 王柏堯 王柏晨
郭宗霖 林彥宏 張智捷

六、小女

1、屏東市

領隊:林莠芹 執行教練:賴俊宏,陳郁寰 管理:符寧珍

曾文瑩 陳筱青 蘇奕華 林紀潔 謝嘉純 李沛芸 林叡穎 蕭沛誼 陳佩宜
蔡季蓁 李苡溱 林瑀宣 林沛璇 葉曉挺 許以蓁 張恩苓 周昀藝 林子煊
潘亮芹 洪明彤 戴蓓瑤

2、九如鄉

領隊:蔡坤村 執行教練:陳育銓

范芷綺 胡心瑀 黃詩云 詹芷瑜

3、內埔鄉

領隊:林秀娟校長 執行教練:鍾政凱

傅宥甯 洪惠馨 潘宥縈 陳品臻 林采潔 黃詩宸

4、里港鄉

領隊:王照仁 執行教練:李文欽

潘又婕 李宜蓁 陳柔均 洪書嫻

5、枋寮鄉

領隊:陳垣佐 執行教練:李聿玄,陳志山

柯昕汝 王璿茵 劉瑞環 陳戎筠 許馨予 葉錚蓁

6、東港鎮

執行教練:蘇茂仁 管理:陳裕銘

周方涵 黃薰瑩 黃永曦 陳沛穎 張品霏 張維騏 李艾蔚 郭庭芳 梁縉容
梁縉庭 莊苡琳 陳思涵 蔡璨禧 李馥軒 蘇苡瑄 陳思萍

7、崁頂鄉

領隊:黃鳳珠

許芷阡

8、高樹鄉

領隊:艾旭毅 執行教練:蘇坤亮 管理:鄭吉均

張巧玉 陳宥彤 歐潔恩 李奕萱 陳予 陳朮

9、新埤鄉

管理:賴慧珍

潘庭妍 潘思萌 楊采潔

10、新園鄉

領隊:呂美嫻 執行教練:周歆蕙

蘇玟瑄

11、萬丹鄉

領隊:余美瑩 執行教練:董全本,黃貞瑜 管理:黃達豐

楊舒琪 陳嫻羽 李家蓉 黃毓亭 陳亮仔 張晏禎 黃彤瑾 沈家馨 李姿諭

劉晴嵐 施逸欣 郭怡馨 陳睿榛 徐子薇 吳旻諮 潘柔維 施雅淇 郭艾榛

12、瑪家鄉

領隊:高至誠 執行教練:林源

陳宇婕

13、潮州鎮

領隊:黃錦雄 執行教練:陳展國

朱好娜

14、鹽埔鄉

領隊:崔企雄 執行教練:鄭吉均

林睿寧 許瑞宜

111 年屏東縣中小學聯合運動會跆拳道比賽名單

一、高男組

1、對練 54 公斤級

龔郁善（大同高中） 簡仕恩（大同高中）

2、對練 58 公斤級

陳廷暘（國立屏中） 張峻榮（東港海事） 蔣秉峰（大同高中）

3、對練 63 公斤級

林承駿（國立潮中） 麥淋登（大同高中）

4、對練 68 公斤級

劉人豪（國立屏中） 曾聿崙（國立潮中） 蔡淳凱（大同高中）

5、對練 74 公斤級

劉邦正（大同高中）

6、對練 87 公斤以上級

陳裕宸（國立屏中） 黃家慶（國立屏中）

二、高女組

1、對練 46 公斤級

黃凱筠（國立屏中） 黃嫻妮（大同高中）

2、對練 49 公斤級

陳欣苓（國立屏中） 吳欣庭（國立潮中） 黃思嬋（大同高中）

3、對練 53 公斤級

柯妙蓉（國立屏中） 陳家儀（大同高中）

4、對練 57 公斤級

李珮禎（國立屏中） 高亮好（國立潮中） 楊璫裔（大同高中）

5、對練 62 公斤級

陳玉萍（國立屏中）

6、對練 67 公斤級

陳筠欣（國立屏中）

三、國男組

1、對練 45 公斤級

曾韋哲 (大同高中)	曾韋傑 (大同高中)	洪子杰 (明正國中)	李宜修 (中正國中)
林閔鈞 (鶴聲國中)	徐謙豪 (鶴聲國中)	鄒宗勳 (九如國中)	李宗霖 (里港國中)
蔡嘉乘 (高泰國中)	陳祈恩 (崇文國中)	胡毅欽 (潮州國中)	黃幼任 (萬丹國中)
林建廷 (萬丹國中)	謝家麟 (新園國中)	許家豪 (新園國中)	洪一生 (恆春國中)
張建翊 (南榮國中)			

2、對練 48 公斤級

曾己珰 (大同高中)	彭亮碩 (鶴聲國中)	賴詠霖 (潮州國中)	洪博程 (潮州國中)
許庭豪 (新園國中)	戴品祐 (新園國中)		

3、對練 51 公斤級

蕭松澤 (大同高中)	李家齊 (中正國中)	陳閔君 (鶴聲國中)	古秉立 (鹽埔國中)
胡恒愷 (潮州國中)	李明儒 (新園國中)		

4、對練 55 公斤級

陳建宇 (明正國中)	蔡承恩 (鶴聲國中)	林清志 (九如國中)	黃銘漳 (九如國中)
古秉政 (鹽埔國中)	林鼎勝 (潮州國中)	黃湘益 (萬丹國中)	

5、對練 59 公斤級

林家誠 (大同高中)	許瑞根 (東港高中)	林群傑 (潮州國中)	鄭銘旺 (新園國中)
沈智勳 (泰武國中)	陳啓洲 (南榮國中)	黃勇俊 (萬新國中)	

6、對練 63 公斤級

尤承安 (大同高中)	王俊介 (中正國中)	蕭友呈 (東新國中)	沈智全 (泰武國中)
------------	------------	------------	------------

7、對練 68 公斤級

邱柏勳 (鶴聲國中)	詹沛程 (九如國中)	陳致驊 (潮州國中)	李承恩 (潮州國中)
李一平 (新園國中)			

8、對練 73 公斤級

陳于浩 (鶴聲國中)	龔郁哲 (里港國中)	洪璿富 (南榮國中)	
------------	------------	------------	--

9、對練 78 公斤級

陳冠銘 (里港國中)			
------------	--	--	--

10、對練 78 公斤以上級

王展綸 (大同高中)	林俊嘉 (大同高中)	利元皓 (中正國中)	許高境 (九如國中)
------------	------------	------------	------------

四、國女組

1、對練 42 公斤級

陳宣羽 (中正國中) 李家靚 (中正國中) 劉欣妮 (崇文國中) 洪凱翎 (萬丹國中)
黃宜婷 (新園國中) 吳妍安 (恆春國中) 莊子玄 (萬新國中) 翁紹容 (萬新國中)

2、對練 44 公斤級

陳玟璇 (中正國中) 劉靜慈 (鶴聲國中) 莊貽蓁 (潮州國中) 張詩筠 (萬新國中)

3、對練 46 公斤級

鄭雅馨 (中正國中) 陳好芯 (鶴聲國中) 林陳宥融 (鶴聲國中) 林昱綾 (崇文國中)
洪于捷 (萬丹國中) 張雅玲 (萬新國中)

4、對練 49 公斤級

董思彤 (中正國中) 李郁汶 (鶴聲國中) 潘怡岑 (高泰國中) 陳莉榆 (潮州國中)
李靚琳 (新園國中) 黃勇嫻 (萬新國中)

5、對練 52 公斤級

鍾沅宸 (大同高中) 陳乃華 (鶴聲國中) 周芮妤 (九如國中) 宋竺樺 (潮州國中)
唐洧倩 (新園國中)

6、對練 55 公斤級

李昕霓 (大同高中) 郭可涵 (鹽埔國中) 徐子涵 (萬新國中)

7、對練 59 公斤級

潘榆蓁 (枋寮高中) 黃怡嫻 (鹽埔國中) 林靖庭 (新園國中) 羅珮岑 (光春國中)
方茹鈺 (萬新國中)

8、對練 63 公斤級

施雅薰 (萬新國中)

9、對練 68 公斤級

洪繪儒 (萬丹國中) 洪宇慈 (萬丹國中)

10、對練 68 公斤以上級

陳明慧 (大同高中) 吳亭亭 (中正國中) 蕭依玲 (高泰國中)

五、小男組

1、對練 25 公斤級

林胤諺 (屏東市) 吳柏叡 (屏東市) 李東岳 (內埔鄉) 董宥傑 (東港鎮)
孔哲煜 (東港鎮) 李翊安 (高樹鄉) 謝杰修 (新園鄉) 黃麒維 (新園鄉)
辜皓軒 (萬丹鄉) 鄭暉瀚 (萬丹鄉) 鄒宗宸 (鹽埔鄉)

2、對練 27 公斤級

林柏辰 (屏東市)	林瑀園 (屏東市)	周呈恩 (九如鄉)	劉又熙 (東港鎮)
蔡帆睿 (東港鎮)	廖彥程 (新埤鄉)	余秉翰 (新園鄉)	陳易昇 (新園鄉)
李易 (萬丹鄉)	黃郁翔 (萬丹鄉)	陳宇澤 (瑪家鄉)	連承皓 (潮州鎮)

3、對練 29 公斤級

張孝哲 (屏東市)	陳泐峻 (屏東市)	邱晟恩 (內埔鄉)	林廷安 (里港鄉)
潘壹 (來義鄉)	洪郁凱 (東港鎮)	伍羿名 (東港鎮)	蕭子誠 (春日鄉)
陳宥嘉 (高樹鄉)	游宗曄 (新埤鄉)	許恩睿 (新園鄉)	陳宥鎧 (新園鄉)
蔡睿宸 (萬丹鄉)	李尚鴻 (萬丹鄉)	劉子傑 (潮州鎮)	賴奕展 (霧台鄉)
鄭太禎 (鹽埔鄉)			

4、對練 31 公斤級

蕭成翰 (屏東市)	康巽堤 (屏東市)	李東特 (內埔鄉)	許睿哲 (里港鄉)
楊皓丞 (里港鄉)	陳亞迪 (來義鄉)	林昌勳 (枋寮鄉)	蔡馥安 (東港鎮)
陳奕帆 (東港鎮)	李承宇 (高樹鄉)	陳宏洋 (高樹鄉)	潘羿任 (新埤鄉)
陳駿智 (新園鄉)	宋鎮君 (新園鄉)	王胤瑪 (萬丹鄉)	邱御嘉 (萬丹鄉)

5、對練 34 公斤級

林憲清 (屏東市)	紀宇恩 (屏東市)	洪柏挺 (里港鄉)	郭秉祐 (東港鎮)
林子睿 (東港鎮)	鄭翔中 (南州鄉)	張承 (恆春鎮)	劉宥霆 (新園鄉)
顏子杰 (萬丹鄉)	徐瑋凱 (萬丹鄉)	王承威 (潮州鎮)	陳泓廷 (鹽埔鄉)

6、對練 37 公斤級

黃晟瑋 (屏東市)	杜品毅 (屏東市)	胡峻瑋 (九如鄉)	李朝霖 (里港鄉)
陳子安 (枋寮鄉)	洪豪浚 (枋寮鄉)	陳洧藤 (東港鎮)	蔡秉叡 (東港鎮)
張祈 (恆春鎮)	李宗珉 (萬丹鄉)	李家弘 (萬丹鄉)	張智麟 (潮州鎮)
陳霆葦 (鹽埔鄉)			

7、對練 40 公斤級

劉瑋脩 (屏東市)	杜品樂 (屏東市)	范昶翊 (九如鄉)	尤泓瑞 (里港鄉)
呂柏翰 (里港鄉)	紀仲恩 (枋寮鄉)	張肇原 (東港鎮)	蕭雍哲 (東港鎮)
李承恩 (林邊鄉)	張丞喆 (新埤鄉)	郭宥圻 (新園鄉)	林政毅 (萬丹鄉)
徐維隆 (萬丹鄉)	陳汶邦 (鹽埔鄉)	黃躍宇 (鹽埔鄉)	

8、對練 44 公斤級

黃品策 (屏東市)	劉峻希 (屏東市)	龔靖 (內埔鄉)	杜甚毅 (里港鄉)
蔡語恩 (來義鄉)	林建鎰 (枋寮鄉)	蘇建霖 (東港鎮)	林羿安 (東港鎮)
陳言 (高樹鄉)	劉承洋 (高樹鄉)	王宥淳 (新埤鄉)	杜丞恩 (新園鄉)
李承家 (萬丹鄉)	吳俊邑 (萬丹鄉)	邱毓彥 (麟洛鄉)	

9、對練 48 公斤級

歐承佑 (屏東市)	紀宥豪 (屏東市)	林漳恩 (九如鄉)	曾唯宸 (內埔鄉)
吳炳頡 (里港鄉)	周桀立 (枋寮鄉)	劉家亨 (東港鎮)	林睿維 (高樹鄉)
宋鎮廷 (新園鄉)	許明哲 (新園鄉)	韓奕震 (萬丹鄉)	陳耀融 (萬丹鄉)
陳士茂 (萬巒鄉)	賴奕勳 (霧台鄉)	王柏堯 (鹽埔鄉)	林旻賢 (鹽埔鄉)

10、對練 53 公斤級

陳靖倫 (屏東市)	陳仕諺 (屏東市)	鄭名崑 (九如鄉)	辜淋淵 (內埔鄉)
潘奕丞 (東港鎮)	林僅淵 (東港鎮)	吳聿祥 (高樹鄉)	胡予恩 (高樹鄉)
吳俊儒 (萬丹鄉)	林聖臻 (潮州鎮)	王柏晨 (鹽埔鄉)	

11、對練 58 公斤級

莊承杰 (屏東市)	吳柏漢 (屏東市)	劉恆睿 (內埔鄉)	楊又丞 (內埔鄉)
黃東濬 (東港鎮)	張恩誌 (東港鎮)	董泰良 (高樹鄉)	陳冠羽 (萬丹鄉)
郭宗霖 (鹽埔鄉)	林彥宏 (鹽埔鄉)		

12、對練 68 公斤級

陳于諾 (屏東市)	柯鴻鈞 (屏東市)	鄭宇燧 (九如鄉)	孫唯仁 (內埔鄉)
賴園均 (里港鄉)	賴柏翰 (佳冬鄉)	盧秉岳 (東港鎮)	魏弘智 (東港鎮)
王昱權 (高樹鄉)	施博丰 (萬丹鄉)	潘睿然 (潮州鎮)	張智捷 (鹽埔鄉)

六、小女組

1、對練 25 公斤級

曾文瑩 (屏東市)	陳筱青 (屏東市)	黃詩宸 (內埔鄉)	柯昕汝 (枋寮鄉)
周方涵 (東港鎮)	黃薰瑩 (東港鎮)	楊舒琪 (萬丹鄉)	郭艾榛 (萬丹鄉)
林睿寧 (鹽埔鄉)			

2、對練 27 公斤級

蘇奕華 (屏東市)	林紀潔 (屏東市)	李宜蓁 (里港鄉)	王璿茵 (枋寮鄉)
李艾蔚 (東港鎮)	蔡璨禧 (東港鎮)		

3、對練 29 公斤級

李沛芸 (屏東市)	謝嘉純 (屏東市)	范芷綺 (九如鄉)	劉瑞環 (枋寮鄉)
郭庭芳 (東港鎮)	蘇苡瑄 (東港鎮)	許芷阡 (崁頂鄉)	陳佩羽 (萬丹鄉)
李家蓉 (萬丹鄉)			

4、對練 31 公斤級

蕭沛誼 (屏東市)	林叡穎 (屏東市)	潘又婕 (里港鄉)	陳柔均 (里港鄉)
梁婕容 (東港鎮)	黃毓亭 (萬丹鄉)	陳亮仔 (萬丹鄉)	朱妤娜 (潮州鎮)

5、對練 34 公斤級

陳佩宜 (屏東市)	蔡季蓁 (屏東市)	陳戎筠 (枋寮鄉)	張維騏 (東港鎮)
梁縷庭 (東港鎮)	張巧玉 (高樹鄉)	陳宥彤 (高樹鄉)	潘思萌 (新埤鄉)
張晏禎 (萬丹鄉)	黃彤瑾 (萬丹鄉)		

6、對練 37 公斤級

李苡溱 (屏東市)	林瑀宣 (屏東市)	胡心瑀 (九如鄉)	許馨予 (枋寮鄉)
黃永曦 (東港鎮)	陳沛穎 (東港鎮)	歐潔恩 (高樹鄉)	沈家馨 (萬丹鄉)
施雅淇 (萬丹鄉)			

7、對練 40 公斤級

林沛璇 (屏東市)	葉曉挺 (屏東市)	林采潔 (內埔鄉)	陳品臻 (內埔鄉)
葉錚蓁 (枋寮鄉)	莊苡琳 (東港鎮)	陳予 (高樹鄉)	李奕萱 (高樹鄉)

8、對練 43 公斤級

許以蓁 (屏東市)	張恩苓 (屏東市)	陳思涵 (東港鎮)	陳朮 (高樹鄉)
潘庭妍 (新埤鄉)	李姿諭 (萬丹鄉)	劉晴嵐 (萬丹鄉)	

9、對練 46 公斤級

周昀蓁 (屏東市)	洪書嫻 (里港鄉)	李馥軒 (東港鎮)	施逸欣 (萬丹鄉)
郭怡馨 (萬丹鄉)	許瑞宜 (鹽埔鄉)		

10、對練 50 公斤級

黃詩云 (九如鄉)	潘宥縈 (內埔鄉)	陳思萍 (東港鎮)	楊采潔 (新埤鄉)
陳睿榛 (萬丹鄉)			

11、對練 54 公斤級

林子煢 (屏東市)	潘亮芹 (屏東市)	傅宥甯 (內埔鄉)	張品霏 (東港鎮)
徐子薇 (萬丹鄉)	吳旻諮 (萬丹鄉)		

12、對練 64 公斤級

洪明彤 (屏東市)	戴蓓瑤 (屏東市)	詹芷瑜 (九如鄉)	洪惠馨 (內埔鄉)
蘇玟瑄 (新園鄉)	潘柔維 (萬丹鄉)	陳宇婕 (瑪家鄉)	

跆拳道比賽秩序表

高中男子組

地點：大同高中活動中心 2月25日 上午10:30 試磅 11:00-12:00 過磅

(2月26日-上午07:40 召開領隊教練會議 8:10 開賽；高國中組)

國高中組第34場次結束後接著舉行5.6名次賽，採黃金得分賽制(準1-準6)

(2月27日-上午08:00 開賽；國小組)

(以8取6，7取5，6取4，5取3，4取2，3取1原則，計算名次)

54公斤級
(-54)

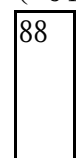

1 龔郁善 (大同高中)
2 簡仕恩 (大同高中)

58公斤級
(58-63)

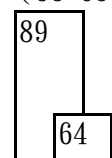

1 陳廷暘 (國立屏中)
3 張峻榮 (東港海事)
2 蔣秉峰 (大同高中)

63公斤級
(58-63)

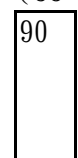

1 林承駿 (國立潮中)
2 麥淋登 (大同高中)

68公斤級
(63-68)

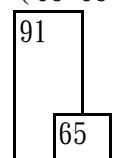

1 蔡淳凱 (大同高中)
3 曾聿崙 (國立潮中)
2 劉人豪 (國立屏中)

87+公斤級
(87+)

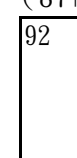

1 陳裕宸 (國立屏中)
2 黃家慶 (國立屏中)

高中女子組

46公斤級
(-46)

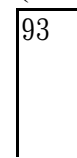

1 黃凱筠 (國立屏中)
2 黃嫻妮 (大同高中)

49公斤級
(46-49)

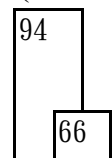

1 黃思燁 (大同高中)
3 陳欣苓 (國立屏中)
2 吳欣庭 (國立潮中)

53公斤級
(49-53)

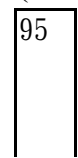

1 柯妙蓉 (國立屏中)
2 陳家儀 (大同高中)

57公斤級
(53-57)

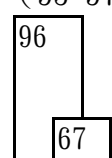

1 高亮妤 (國立潮中)
3 李珮禎 (國立屏中)
2 楊璫喬 (大同高中)

74公斤以上級(68-74)
大同高中劉邦正

62公斤級(57-62)
國立屏中陳玉萍

67公斤級(62-67)
國立屏中陳筠欣

以上不比賽

國中男子組

2月26日-上午07:40 召開領隊教練會議 8:20 開賽；高國中組

45 公斤級 (-45)

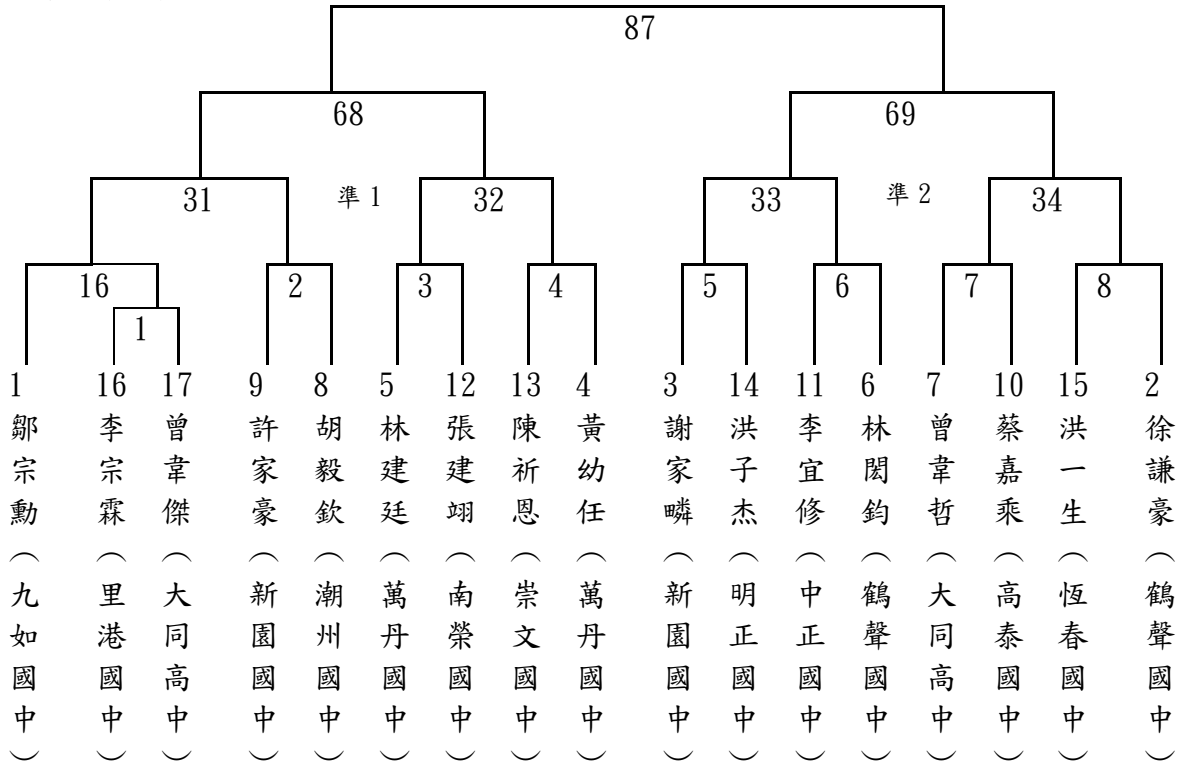

48 公斤級 (45-48)

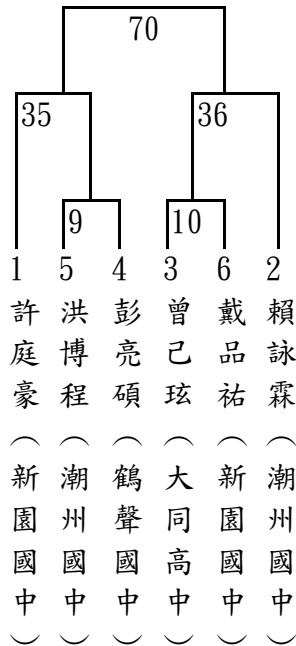

51 公斤級 (48-51)

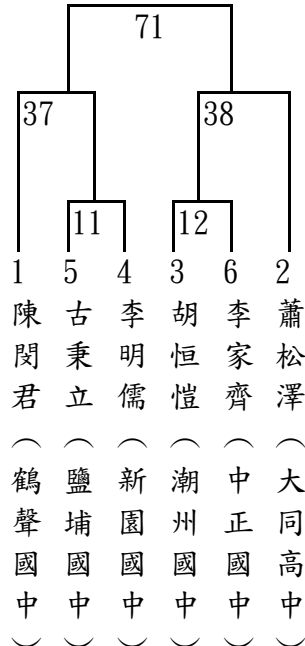

55 公斤級 (51-55)

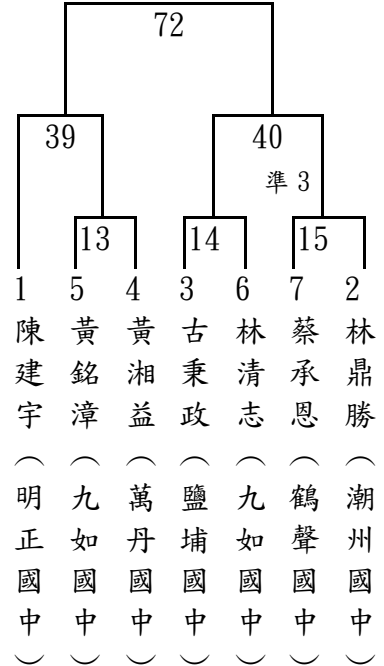

59 公斤級 (55-59)

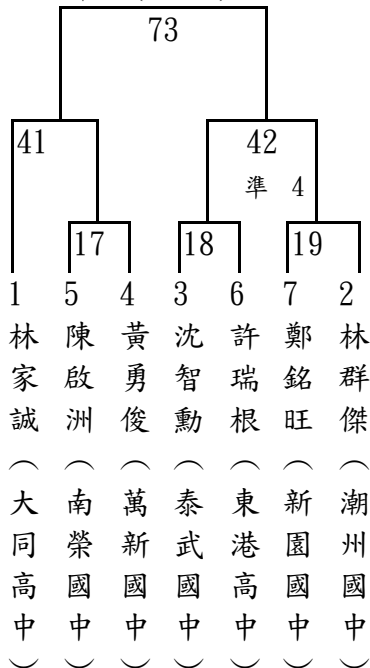

63 公斤級 (59-63)

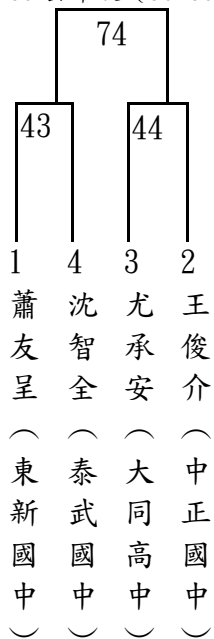

68 公斤級 (63-68)

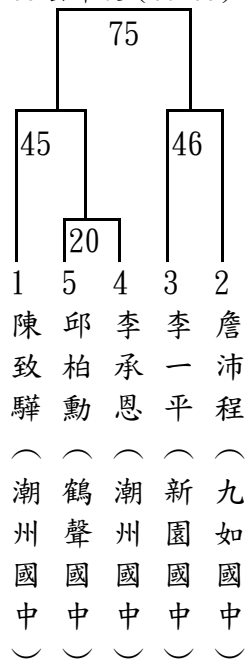

73 公斤級 (68-73)

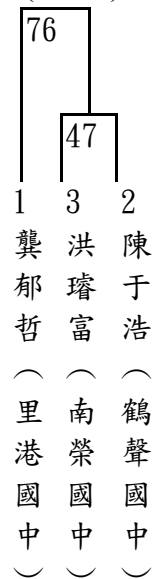

國中女子組

2月26日-上午07:40 召開領隊教練會議 8:20 開賽; 高國中組

78 以上級 (78+)

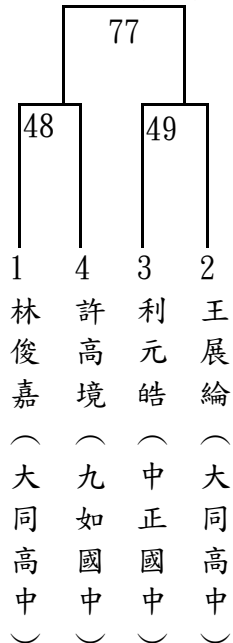

42 公斤級 (-42)

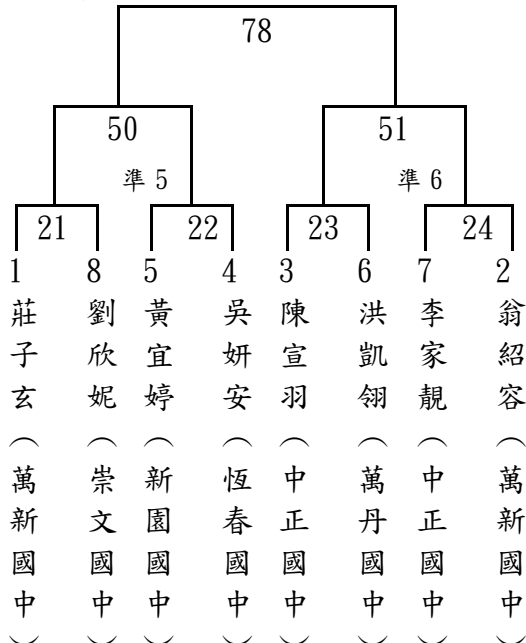

44 公斤級 (42-44)

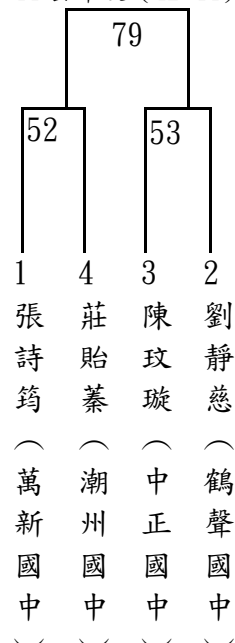

46 公斤級 (44-46)

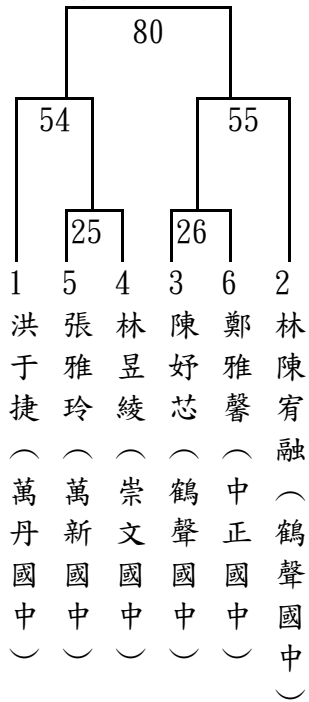

49 公斤級 (46-49)

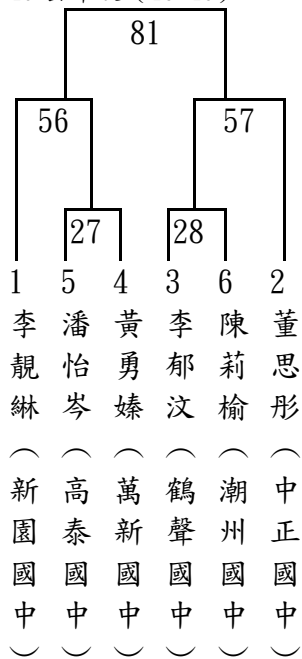

52 公斤級 (49-52)



55 公斤級 (52-55)



59 公斤級 (55-59)

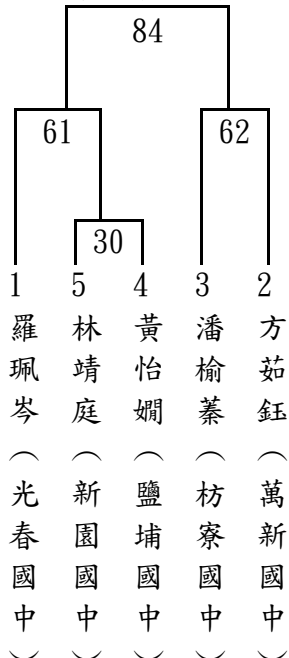

68 公斤級 (63-68)

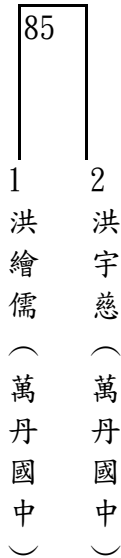

68 公斤以上級 (63-68)

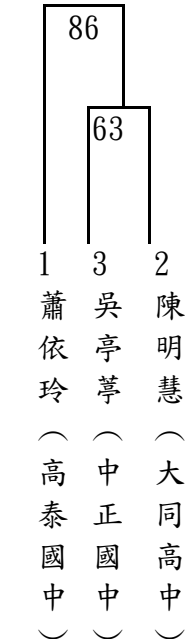

78 公斤級

陳冠銘-里港國中-不比賽

63 公斤級

施雅薰-萬新國中-不比賽

國小男子組

地點：大同高中活動中心 2月25日 上午10:30 試磅 11:00-12:00 過磅
 (2月26日-上午07:40 召開領隊教練會議)(2月27日-上午08:00 開賽；國小組)
 154場次結束後接著舉行5.6名次賽，採黃金得分賽制(準1-準38)
 (以8取6，7取5，6取4，5取3，4取2，3取1原則，計算名次)

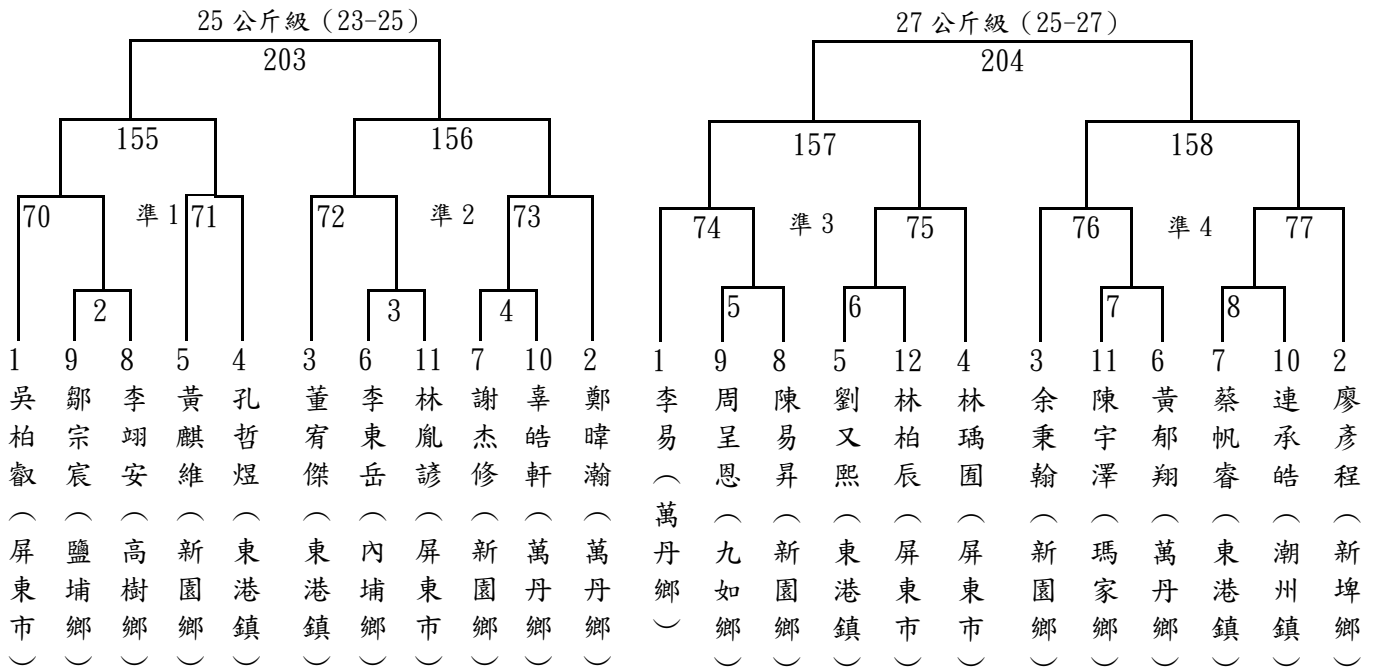

29 公斤級 (27-29)

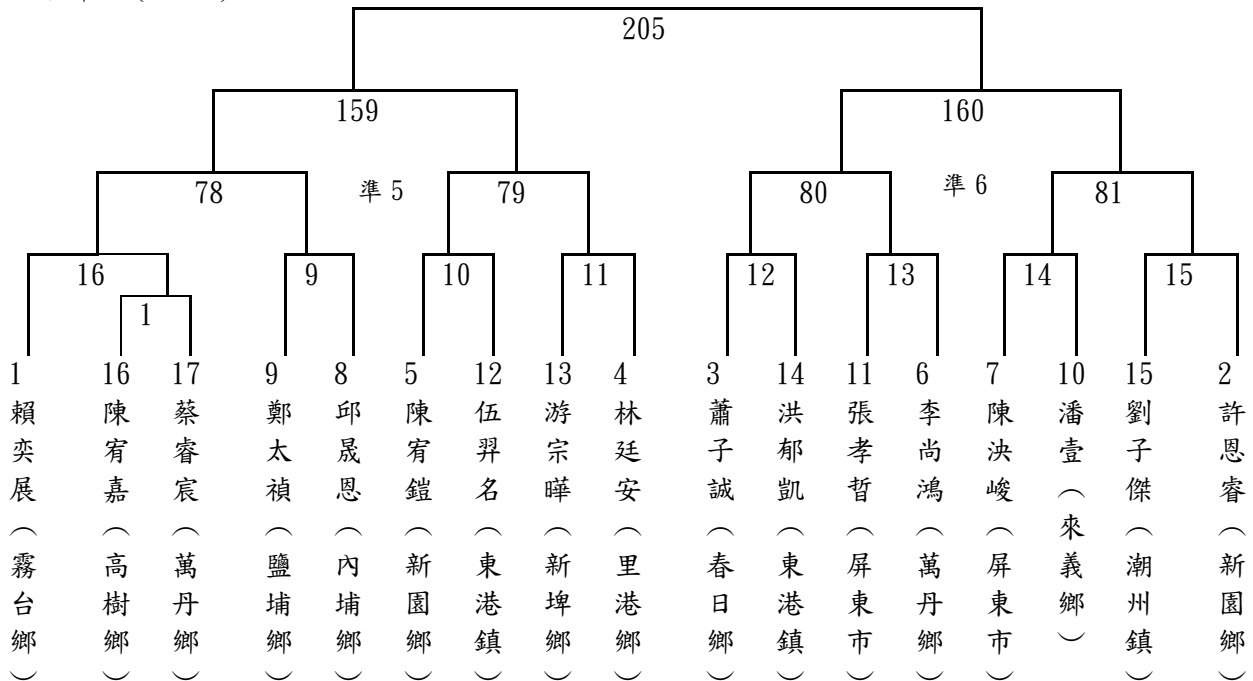

31 公斤級 (29-31)

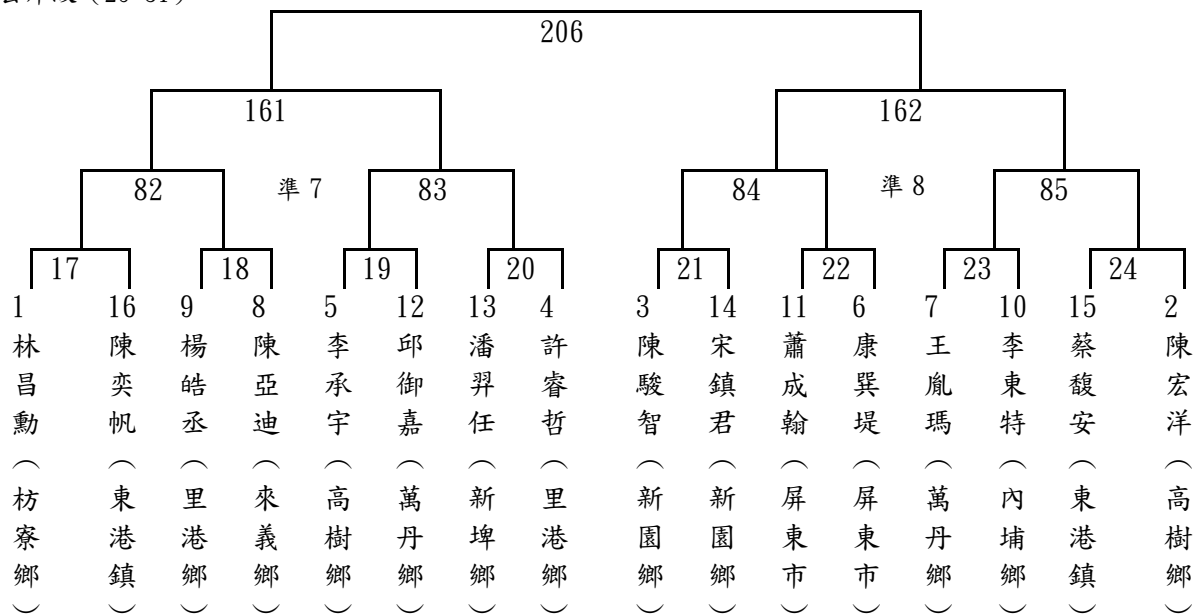

34 公斤級 (31-34)

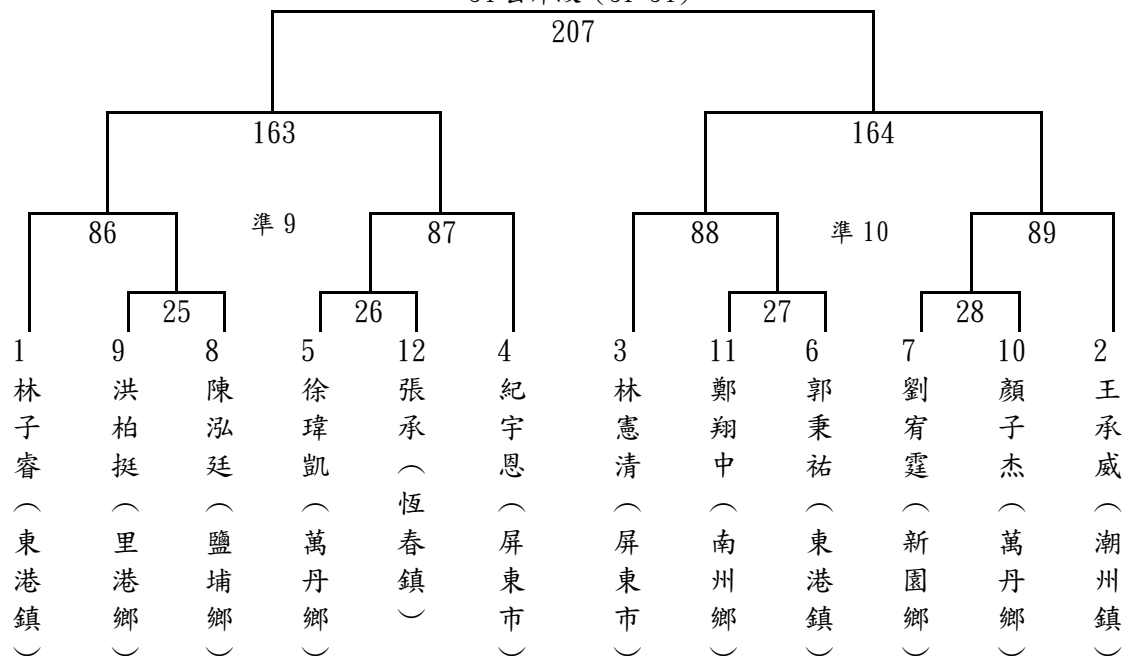

37 公斤級 (34-37)

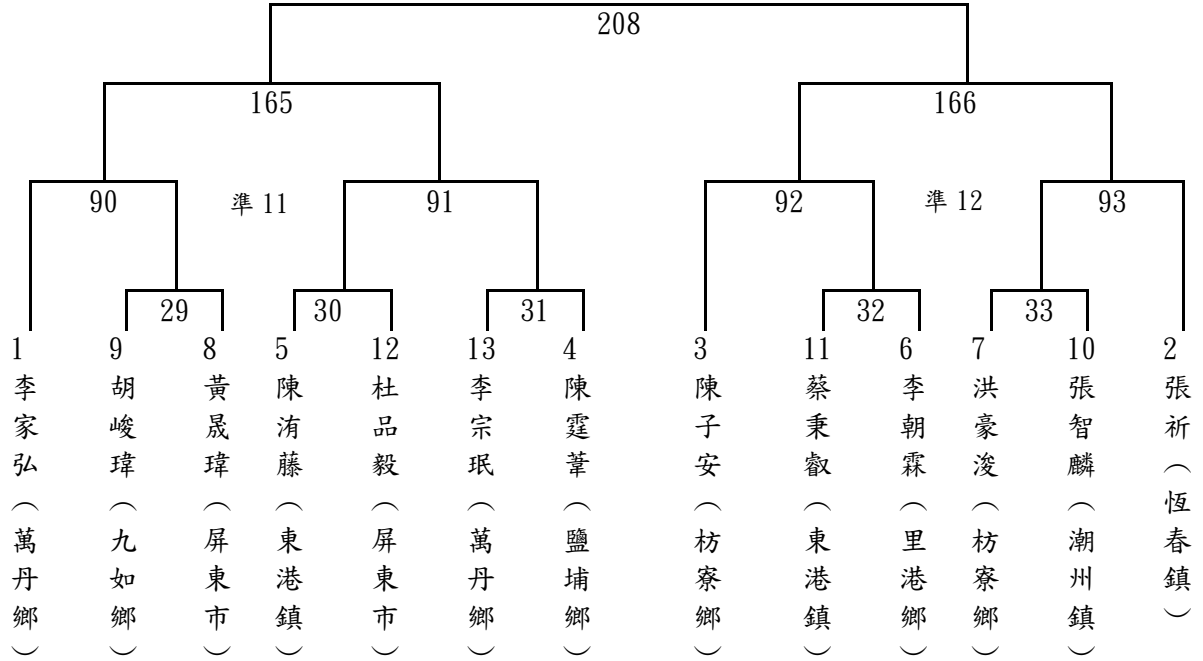

40 公斤級 (37-40)

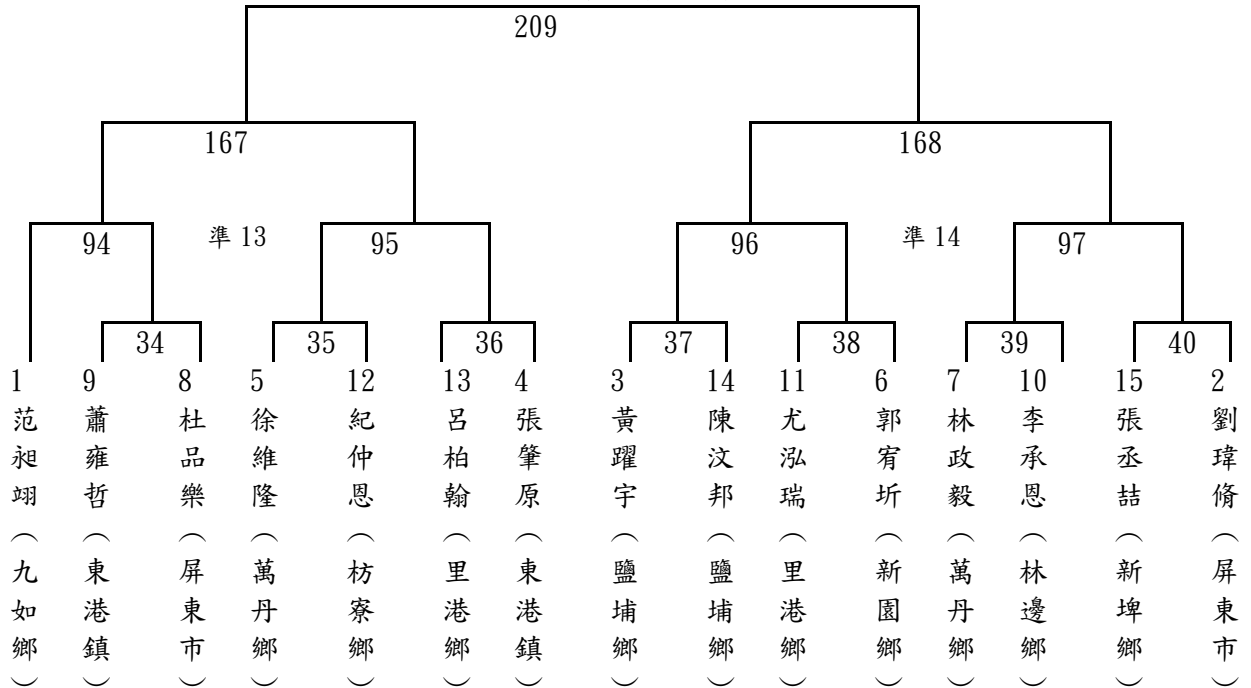

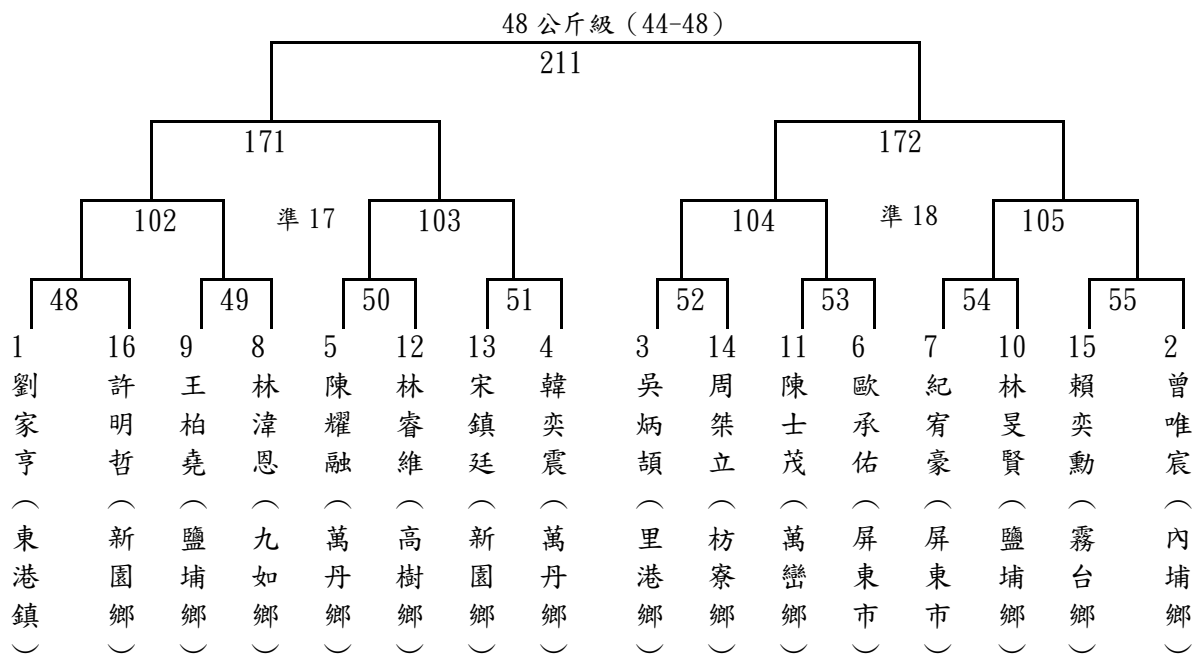
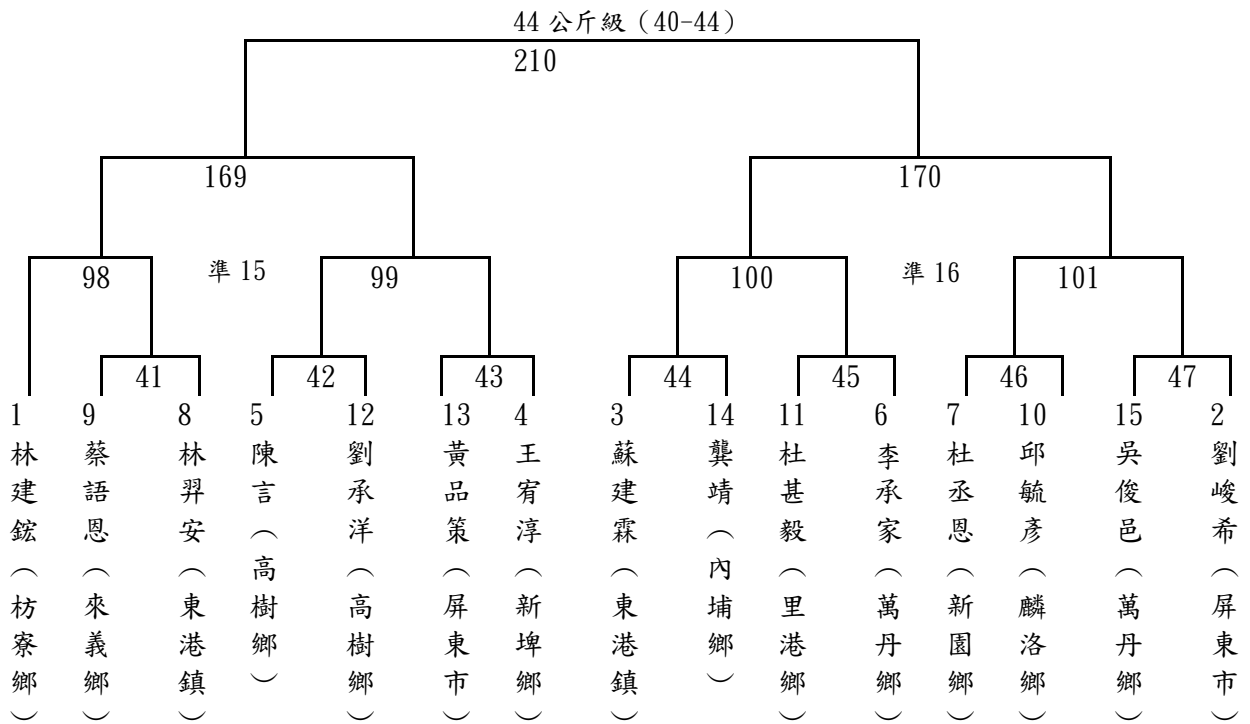

53 公斤級 (48-53)

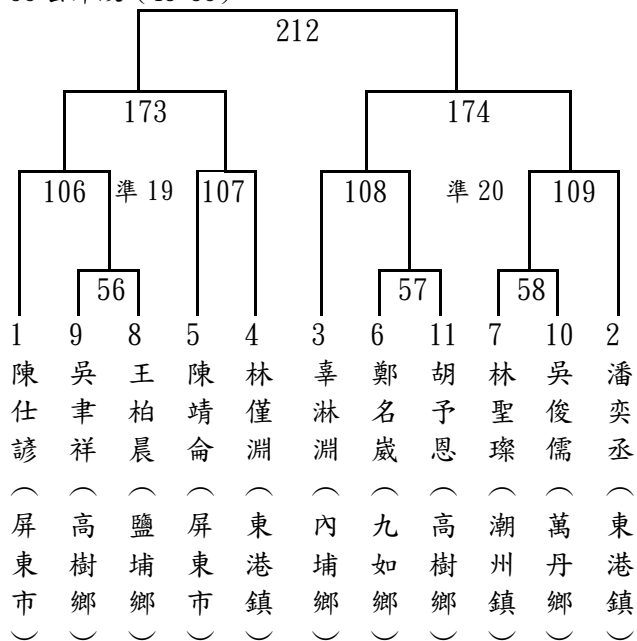

58 公斤級 (53-58)

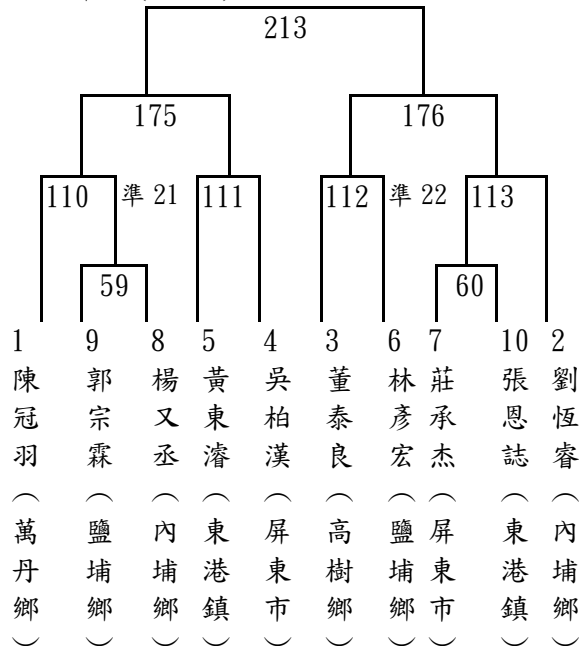

68 公斤級 (58-68)

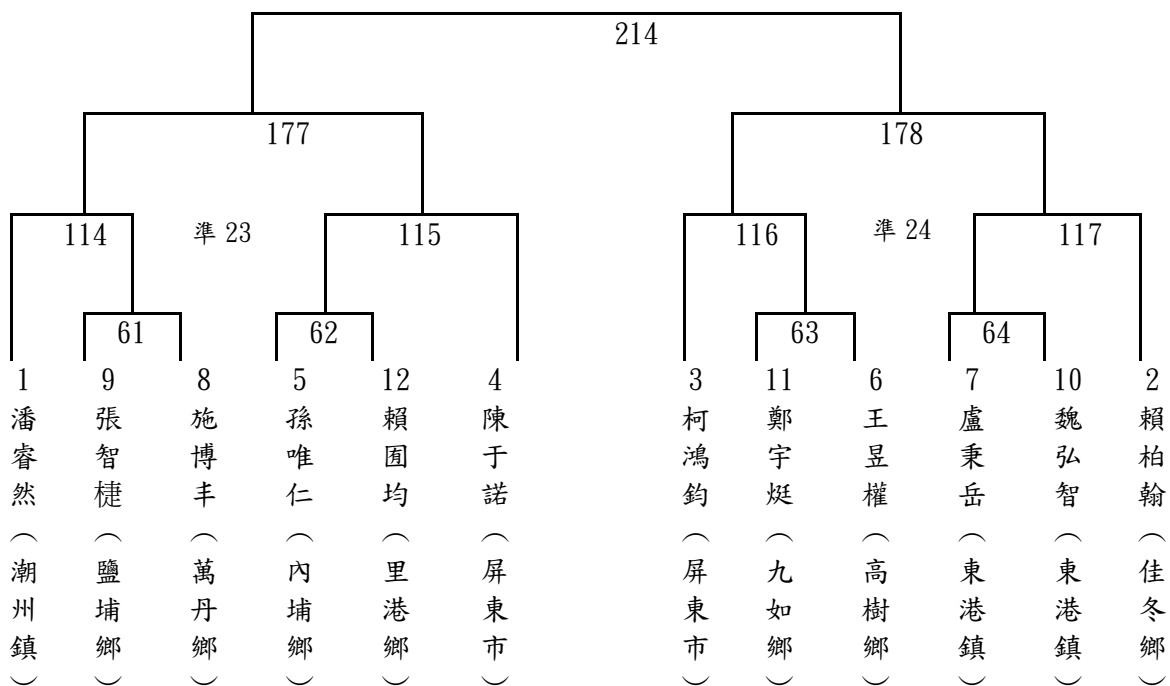

國小女子組

2月27日早上8點開賽 屏東縣立大同高中活動中心

25 公斤級 (23-25)

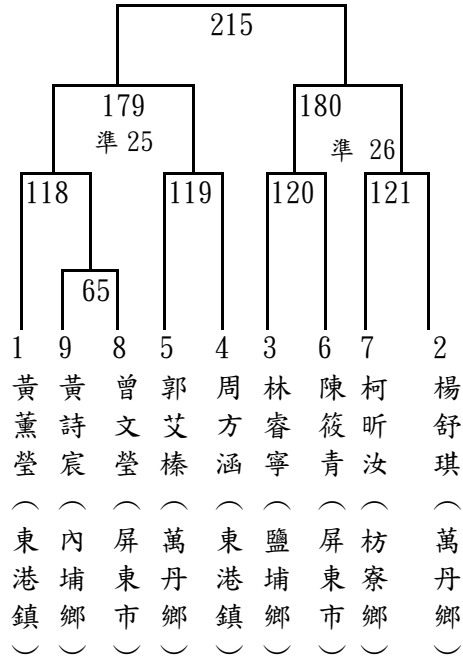

27 公斤級 (25-27)

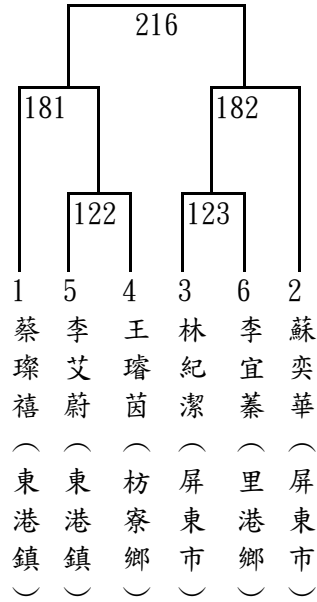

29 公斤級 (27-29)

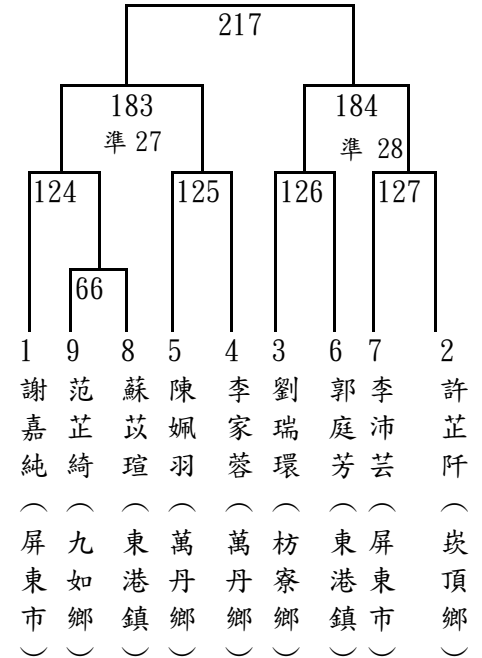

31 公斤級 (29-31)

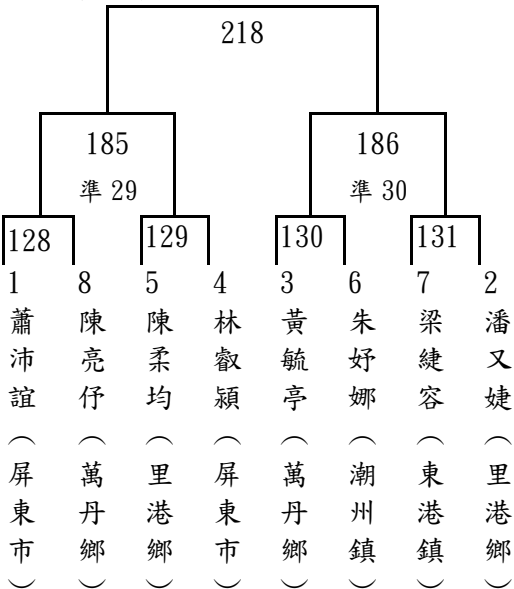

34 公斤級 (31-34)

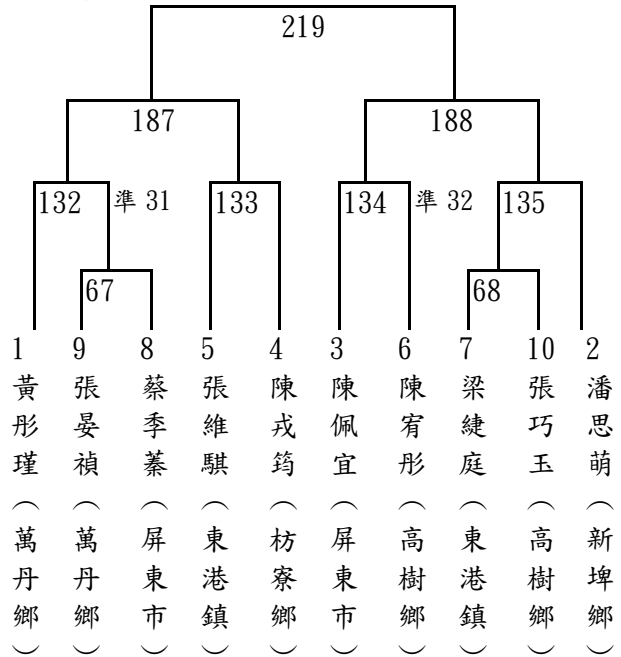

37 公斤級 (34-37)

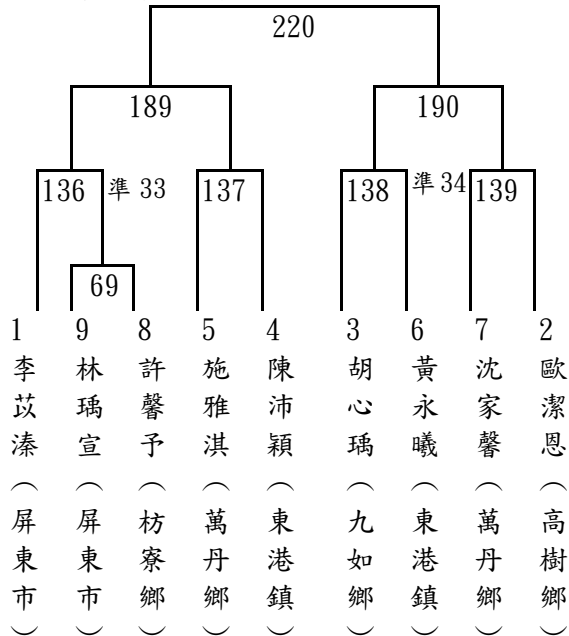

40 公斤級 (37-40)

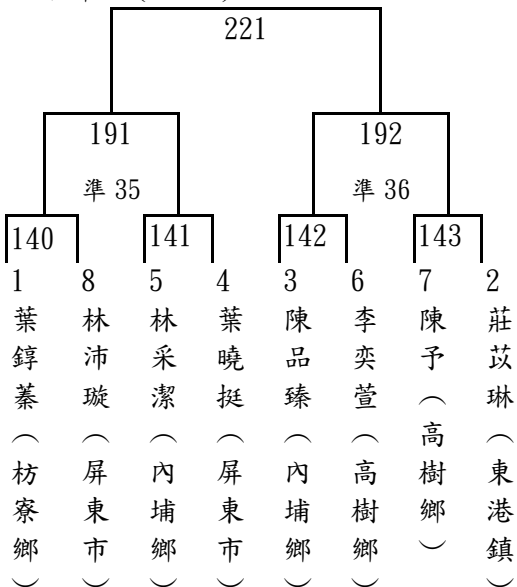

43 公斤級 (40-43)

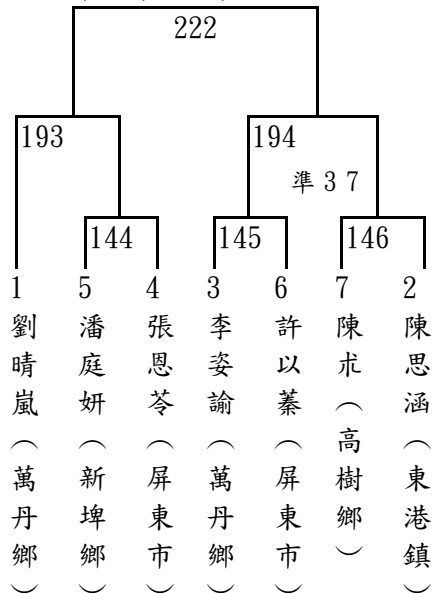

46 公斤級 (43-46)

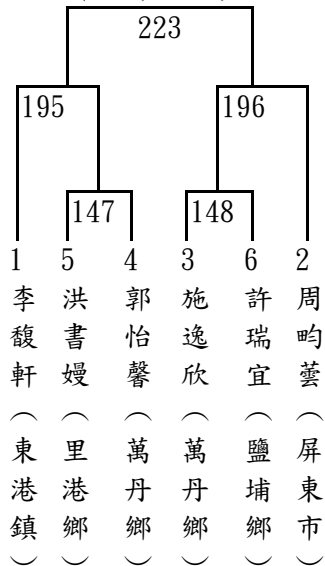

50 公斤級 (46-50)

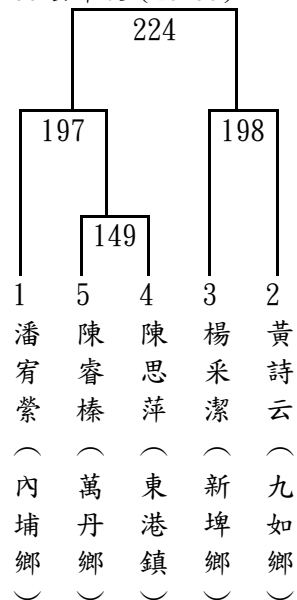

54 公斤級 (50-54)

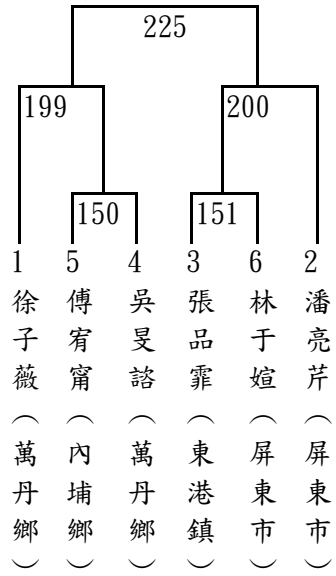

64 公斤級 (54-64)

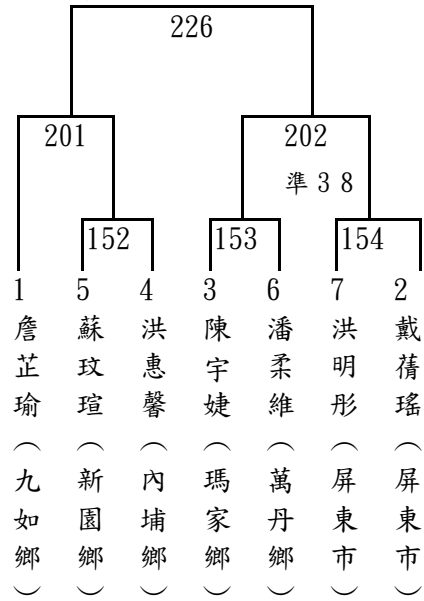

111年屏東縣中小學聯合運動會柔道隊職員名單

一、高男

1、大同高中

領隊:王郁菁 執行教練:林恩惠
李祖耀 楊翔皓 林可宸 莊玉麟

2、枋寮高中

領隊:陳志偉 執行教練:沈家成 管理:謝孝凱
潘亮哲 張育瑞 曾建璋 林柏智 郭峻翔 鄭存佑 陳昱維 戴柏瑋 柯威恩
廖嘉鈞 張詠傑 包克傑 吳俞鋒 柯浩偉 蔡友智 汪立群 楊浩廷

二、高女

1、國立屏女

領隊:楊榮豐 執行教練:莊欣潔
邱瑞萱

2、大同高中

領隊:王郁菁 執行教練:林恩惠 管理:吳之惠
任世亘 郭家安 黃佩琪 陳宥芯 梁佩彤 黃宜柔 陳沛綾

3、枋寮高中

領隊:陳志偉 執行教練:柯曉涵 管理:謝孝凱
沈奕君 呂伊婷 武聖雅 沈奕熙 郭方琦 徐敏 張姿羽 吳逸昀 蕭妍妤
陳侑恩 胡晴萱 羅玟娟

三、國男

1、大同高中

領隊:王郁菁 執行教練:林恩惠
劉宸宇

2、枋寮高中

領隊:陳志偉 執行教練:賴淑惠
朱啟瑞 張成偉 卓威 林立承 楊閔鈞 王聖恩 林家禾 孫義家 黃聖諭
郭鑒霆 尤韓熙 王亞瑟 溫顥恩 陳皓 楊丞威

3、至正國中

領隊:劉文宗 執行教練:文玉霞
李承家

4、九如國中

領隊:謝惠如 執行教練:莊明億, 莊欣潔
葉峻霖 王柏証 王柏程 葉榆祺 劉佑賢 許耀升 張壘得 洪隆吉 王家佑
邱瑞豐 阮信銘

5、新園國中

執行教練:吳建勳

郭勃佑 吳坤燦 林秋男 李佳豪 蔡孟軒

6、瑪家國中

領隊:印永生 執行教練:余凱潔

莊帥均 萬齊恩 陳睿驊 劉赫 羅羿勛 葉晴恩

7、泰武國中

領隊:林俊傑 執行教練:戴達元 管理:謝清元

郭騰君 程日安 李哲宇 林聰敏 張志佑 杜武祖

拉夫琅

斯·給度 劉庭宇 鍾怡安
飛揚

8、南榮國中

領隊:張顥騰 執行教練:徐富彥

王劭齊 謝明文

四、國女

1、大同高中

領隊:王郁菁 執行教練:林恩惠

林禹辰 吳君岑

2、枋寮高中

領隊:陳志偉 執行教練:林姿婷 管理:謝孝凱

周璽恩 包妤珊 劉歆蕾 馬于辰 杜瑀蕎 杜瑀恩 杜瑀彤 許愛子 曾品熏
孫培娜 鄔孝琪 呂心潔 鄭子勤 林千卉

3、至正國中

領隊:劉文宗 執行教練:文玉霞

何菁芸 林佩萱 曾韻佳 曾昱寧

4、九如國中

領隊:謝惠如 執行教練:莊欣潔

曾鈺茵

5、里港國中

領隊:黃賢德 執行教練:吳慧莉

劉子彤 劉子琦

6、潮州國中

領隊:林容如 執行教練:涂智明

涂家萱

7、瑪家國中

領隊:印永生 執行教練:余凱潔

黃芷凌 馮芯甯

8、泰武國中

執行教練:戴達元 管理:謝清元
賴諾予 莊可欣 陳菱 孔佩怡 孔佩雯 蕭丞 閻提希

五、小男高年級

1、屏東市

領隊:黃銓文 執行教練:楊雅婷
許博凱

2、三地門鄉

領隊:陳惠美 執行教練:陳佳怡 管理:董晨皓
吳品睿 潘育璋 江樂 馮子傑 石靖 陳曾 柯祥恩 林彥安 歸思璽
唐約翰

3、牡丹鄉

執行教練:周文龍
周祈侑

4、里港鄉

領隊:黃志賢 執行教練:錢進傳
蔡秉祐

5、枋寮鄉

領隊:劉晉璋 執行教練:林姿婷,林瑞榮
柯迪兒 廖禾凱 朱柏鈞 吳文杰 陳智安 白子堯 許育銘 陳子璋

6、春日鄉

領隊:梁吉成 執行教練:劉忠昆,施祐吉 管理:陳怡岑
盧冠晨 陳泫良 高宇恩 周愈恆 許子拓 高銓佑 詹啟仕 石紹軍 盧皓竹
洪政偉 鄭子敬 李聖忠 卓峰 白佳俊 高子軒 尤尚佑

7、泰武鄉

領隊:潘正憲 執行教練:林俐雯 管理:郭明義
莊邱秦桓 麥樂 閻世昌 邱奕喬 蕭東丞 莊庭睿 潘皓恩 許騰恩 白奕飛
許祐嘉 徐睿澤 林艾澤

8、萬丹鄉

執行教練:王昱祺
顏子杰

9、滿州鄉

執行教練:郭士傑
李冠賢 李俊豪

10、瑪家鄉

領隊:黃善祺 執行教練:潘政義
王榮耀 王榮豪

11、潮州鎮

領隊:林群智 執行教練:涂智明
潘聰禮

六、小女高年級

1、屏東市

領隊:李嘉齡 執行教練:林洋志
侯琇涵 李晨晞

2、九如鄉

領隊:曾祥豪 執行教練:莊欣潔
郭庭安

3、里港鄉

領隊:黃志賢 執行教練:林啟榮
吳慧恩 李嶺紋 黃榆軒

4、枋寮鄉

領隊:賴建戎 執行教練:林姿婷,陳慶宏
江依玲 謝云瑄 董紫仙 吳嘉琨 白子恩 楊旻珈 楊閔淇 林佳璇 簡瑋玲
潘佳暄 辛品媛

5、春日鄉

領隊:林季福 執行教練:劉忠昆 管理:林佳佑
高子喬 幸智琳 劉蕎妍 黃鈺婷 楊子琳 黃念慈

6、泰武鄉

領隊:潘正憲 執行教練:林俐雯
閻提斯 劉逸瑄

7、獅子鄉

領隊:許勝斐
余詩 楊慧平

8、滿州鄉

執行教練:郭士傑 管理:楊惠芳
吳采蓉 鐘子媛 李芷琳 高雨涵 潘雅胭 曾妍汝

9、潮州鎮

蔡秉萱

七、小男中年級

1、三地門鄉

領隊:馬學齡 執行教練:余凱潔 管理:董晨皓
郭品雋 林懷樂 陳祈言 馮允傑 林以諾 陳愷言 雷翔

2、枋寮鄉

領隊:劉晉璋 執行教練:林姿婷,林瑞榮
潘章燿 陳梓暢 楊恩 陳炫宇 江濬彥 楊丞學 鍾鈺鴻 廖巖 朱丞顥
楊守亦 潘宇恩 林子睿 李子玄 李宗穎 林昕叡 李易軒

3、春日鄉

領隊:梁吉成 執行教練:王志華 管理:陳怡岑
高子奕 陳宇宥 翁浩宇 朱嘉佑 楊丁銓 阮聖鑫 林志弦

4、泰武鄉

領隊:潘正憲 執行教練:林俐雯 管理:郭明義
莫恩 林宇翔 陳昊 蕭陳帝 溫丞雋 徐天佑 顧允佑 方晨恩 林吳佑鑫
蔡子軍 熊子祈

5、獅子鄉

執行教練:林瑞榮
宋東陽 徐愷毅 雲熙

6、滿州鄉

執行教練:郭士傑
傅丞廷 曾聖龍

八、小女中年級

1、屏東市

領隊:李嘉齡 執行教練:林思惠
莊靖

2、三地門鄉

領隊:董晨皓 執行教練:陳佳怡
郭牧心 楊詠然

3、佳冬鄉

領隊:蘇曉憶 執行教練:李琮儀
林芯廷

4、枋寮鄉

領隊:賴建戎 執行教練:林姿婷,楊枝旺
何依柔 張語芯 張門環 林釗安 陳語晴 陳鈺婷 陳語晨 林紫陽 何書靚
楊恩妤 蔡昀媛 陳詩璇 張品羽 洪巧萱 楊育琳 潘宜璇 王玟萱 李瞳恩

5、春日鄉

領隊:林季福 執行教練:施祐吉 管理:郭玉貝
高萱筑 許甯子 曾欣如 林思妤 陳莉文 幸若婷 宋依依

6、泰武鄉

領隊:潘正憲 執行教練:林俐雯 管理:郭明義
邱奕婕 許霈恩 宋雅歆 龔暄 閻羽庭 高睿璿 麥雅樂 田安雅 簡蔓妮
潘子嫣 白奕亭 章祈

7、獅子鄉

管理:林倍如
錢馨悅 徐愷勤 孔顏妍

8、滿州鄉

執行教練:郭士傑

潘予柔 楊好璿 鍾子琦

9、潮州鎮

涂家睿

九、小男低年級

1、三地門鄉

管理:董晨皓

麥嘉樂 游辰希

2、春日鄉

領隊:梁吉成

執行教練:王志華

管理:陳怡岑

尤韜偉 程羿達

童以諾 李莫為

幸承祥 幸承威

李東成

宋嘉睿

3、泰武鄉

領隊:潘正憲

執行教練:林俐雯

管理:郭明義

麥天樂 徐稚皓

郭家瑞 莊秉琰

尤尹岳 張邵陽

4、滿州鄉

領隊:陳美鈴

管理:彭亮瑾

胡宇哲 黃釗毅

楊均皓 洪啟明

黃羿立

5、潮州鎮

涂家誠 陳軍龍

十、小女低年級

1、三地門鄉

執行教練:余凱潔

郭希真 卓妍玥

卓妍昕

杜若璇

馮家樂

2、春日鄉

領隊:林季福

執行教練:巴孝妃

李語靚 許伊甄

藍苡晨 許甯芯

黃唯寧

林苡晴

王亦菲

曾語嫣

楊亞妮

夏瑋庭 劉以勤

3、泰武鄉

領隊:潘正憲

執行教練:林俐雯

戴紀娜 邱采婕

4、滿州鄉

執行教練:郭士傑

管理:楊惠芳

黃郁嫻 許芷欣

洪羽希 張芮瑄

許子卉

陳惠晴

111 年屏東縣中小學聯合運動會柔道比賽名單

一、高男組

1、第一級

潘亮哲 (枋寮高中) 張育瑞 (枋寮高中) 曾建璋 (枋寮高中)

2、第二級

莊玉麟 (大同高中) 林柏智 (枋寮高中) 郭峻翔 (枋寮高中)

3、第三級

李祖耀 (大同高中) 鄭存佑 (枋寮高中) 陳昱維 (枋寮高中)

4、第四級

林可宸 (大同高中) 戴柏璋 (枋寮高中) 柯威恩 (枋寮高中)

5、第五級

廖嘉鈞 (枋寮高中) 張詠傑 (枋寮高中) 包克傑 (枋寮高中)

6、第六級

蔡友智 (枋寮高中) 吳俞鋒 (枋寮高中) 柯浩偉 (枋寮高中)

7、第七級

楊翔皓 (大同高中) 汪立群 (枋寮高中)

8、第八級

楊浩廷 (枋寮高中)

二、高女組

1、第一級

呂伊婷 (枋寮高中) 武聖雅 (枋寮高中)

2、第二級

任世亘 (大同高中) 沈奕君 (枋寮高中) 張姿羽 (枋寮高中)

3、第三級

郭家安 (大同高中) 黃佩琪 (大同高中) 陳宥芯 (大同高中) 吳逸昀 (枋寮高中)
沈奕熙 (枋寮高中)

4、第四級

梁佩彤 (大同高中) 郭方琦 (枋寮高中) 蕭妍妤 (枋寮高中) 陳侑恩 (枋寮高中)

5、第五級

徐敏 (枋寮高中) 胡晴萱 (枋寮高中) 羅玟娟 (枋寮高中)

6、第六級

黃宜柔 (大同高中)

7、第七級

邱瑞萱（國立屏女） 陳沛綾（大同高中）

三、國男組

1、第一級

張成偉（枋寮高中） 朱啟瑞（枋寮高中） 莊帥均（瑪家國中） 萬齊恩（瑪家國中）

2、第二級

卓威（枋寮高中） 陳睿驊（瑪家國中）

3、第三級

林立承（枋寮高中） 楊閔鈞（枋寮高中） 劉赫（瑪家國中） 李哲宇（泰武國中）

4、第四級

王聖恩（枋寮高中） 劉庭宇（泰武國中）

5、第五級

林家禾（枋寮高中） 李承家（至正國中） 葉峻霖（九如國中） 王柏証（九如國中）
鍾怡安（泰武國中） 郭騰君（泰武國中） 拉夫琅斯·給度飛揚（泰武國中） 王劭齊（南榮國中）

6、第六級

劉宸宇（大同高中） 孫義家（枋寮高中） 黃聖諭（枋寮高中） 郭鑒霆（枋寮高中）
王柏程（九如國中） 葉榆祺（九如國中） 劉佑賢（九如國中） 張志佑（泰武國中）

7、第七級

尤韓熙（枋寮高中） 王亞瑟（枋寮高中） 許耀升（九如國中） 謝明文（南榮國中）

8、第八級

溫顥恩（枋寮高中） 張壘得（九如國中） 洪隆吉（九如國中） 王家佑（九如國中）
蔡孟軒（新園國中） 郭勃佑（新園國中） 程日安（泰武國中） 林聰敏（泰武國中）

9、第九級

陳皓（枋寮高中） 邱瑞豐（九如國中） 羅羿勛（瑪家國中） 葉晴恩（瑪家國中）

10、第十級

楊丞威（枋寮高中） 阮信銘（九如國中） 吳坤燦（新園國中） 林秋男（新園國中）
李佳豪（新園國中） 杜武祖（泰武國中）

四、國女組

1、第一級

涂家萱（潮州國中）

2、第二級

周璽恩（枋寮高中） 莊可欣（泰武國中）

3、第三級

包妤珊（枋寮高中） 劉歆蕾（枋寮高中） 馬于辰（枋寮高中） 陳菱（泰武國中）
孔佩怡（泰武國中）

4、第四級

杜瑀蕎 (枋寮高中) 杜瑀恩 (枋寮高中) 何菁芸 (至正國中) 孔佩雯 (泰武國中)

5、第五級

林禹辰 (大同高中) 杜瑀彤 (枋寮高中) 許愛子 (枋寮高中) 曾鈺茵 (九如國中)
賴諾予 (泰武國中) 蕭丞 (泰武國中)

6、第六級

吳君岑 (大同高中) 曾品熏 (枋寮高中) 孫培娜 (枋寮高中) 曾韻佳 (至正國中)
林佩萱 (至正國中) 劉子彤 (里港國中) 閻提希 (泰武國中)

7、第七級

鄔孝琪 (枋寮高中) 呂心潔 (枋寮高中) 曾昱寧 (至正國中) 馮芯甯 (瑪家國中)

8、第八級

鄭子勤 (枋寮高中) 林千卉 (枋寮高中) 劉子琦 (里港國中) 黃芷凌 (瑪家國中)

五、小男高年級組

1、第一級

柯祥恩 (三地門鄉) 陳子瑋 (枋寮鄉) 盧冠晨 (春日鄉) 麥樂 (泰武鄉)
林艾澤 (泰武鄉) 王榮豪 (瑪家鄉) 潘聰禮 (潮州鎮)

2、第二級

蔡秉祐 (里港鄉) 高宇恩 (春日鄉) 李聖忠 (春日鄉) 莊邱秦桓 (泰武鄉)
閻世昌 (泰武鄉) 顏子杰 (萬丹鄉)

3、第三級

陳泫良 (春日鄉) 許子拓 (春日鄉) 尤尚佑 (春日鄉) 邱奕喬 (泰武鄉)
蕭東丞 (泰武鄉)

4、第四級

林彥安 (三地門鄉) 柯迪兒 (枋寮鄉) 廖禾凱 (枋寮鄉) 詹畝仕 (春日鄉)
卓峰 (春日鄉) 莊庭睿 (泰武鄉) 潘皓恩 (泰武鄉) 王榮耀 (瑪家鄉)

5、第五級

馮子傑 (三地門鄉) 朱柏鈞 (枋寮鄉) 高銓佑 (春日鄉) 許騰恩 (泰武鄉)

6、第六級

許博凱 (屏東市) 吳品睿 (三地門鄉) 潘育璋 (三地門鄉) 吳文杰 (枋寮鄉)
石紹軍 (春日鄉) 盧皓竹 (春日鄉) 白佳俊 (春日鄉) 白奕飛 (泰武鄉)
許祐嘉 (泰武鄉)

7、第七級

江樂 (三地門鄉) 歸恩璽 (三地門鄉) 陳智安 (枋寮鄉) 白子堯 (枋寮鄉)
周愈恆 (春日鄉) 洪政偉 (春日鄉) 高子軒 (春日鄉) 徐睿澤 (泰武鄉)
李冠賢 (滿州鄉) 李俊豪 (滿州鄉)

8、第八級

石靖 (三地門鄉) 陳曾 (三地門鄉) 唐約翰 (三地門鄉) 周祈侑 (牡丹鄉)
許育銘 (枋寮鄉) 鄭子敬 (春日鄉)

六、小女高年級組

1、第一級

江依玲 (枋寮鄉) 高子喬 (春日鄉)

2、第二級

侯琇涵 (屏東市) 黃榆軒 (里港鄉) 楊子琳 (春日鄉) 吳采蓉 (滿州鄉)

3、第三級

謝云瑄 (枋寮鄉) 董紫仙 (枋寮鄉) 閻提斯 (泰武鄉) 鐘子媛 (滿州鄉)

4、第四級

吳嘉琄 (枋寮鄉) 白子恩 (枋寮鄉) 辛品媛 (枋寮鄉) 辛智琳 (春日鄉)

5、第五級

劉蕎妍 (春日鄉) 楊慧平 (獅子鄉) 李芷琳 (滿州鄉) 高雨涵 (滿州鄉)
潘雅胭 (滿州鄉) 蔡秉萱 (潮州鎮)

6、第六級

吳慧恩 (里港鄉) 李岭紋 (里港鄉) 楊旻珈 (枋寮鄉) 潘佳暄 (枋寮鄉)
黃念慈 (春日鄉)

7、第七級

李晨曦 (屏東市) 郭庭安 (九如鄉) 劉逸瑄 (泰武鄉) 余詩 (獅子鄉)

8、第八級

楊閔淇 (枋寮鄉) 林佳璇 (枋寮鄉) 簡瑋玲 (枋寮鄉) 黃鈺婷 (春日鄉)
曾妍汝 (滿州鄉)

七、小男中年級組

1、第一級

林子睿 (枋寮鄉) 阮聖鑫 (春日鄉) 林志弦 (春日鄉) 莫恩 (泰武鄉)
林宇翔 (泰武鄉) 熊子祈 (泰武鄉) 傅丞廷 (滿州鄉)

2、第二級

馮允傑 (三地門鄉) 潘章耀 (枋寮鄉) 陳梓暢 (枋寮鄉) 潘宇恩 (枋寮鄉)
高子奕 (春日鄉) 陳昊 (泰武鄉) 蕭陳帝 (泰武鄉) 蔡子軍 (泰武鄉)
徐愷毅 (獅子鄉) 曾聖龍 (滿州鄉)

3、第三級

郭品雋 (三地門鄉) 林懷樂 (三地門鄉) 雷翔 (三地門鄉) 楊恩 (枋寮鄉)
陳炫宇 (枋寮鄉) 李子玄 (枋寮鄉) 陳宇宥 (春日鄉) 翁浩宇 (春日鄉)

4、第四級

陳祈言 (三地門鄉) 陳愷言 (三地門鄉) 江濬彥 (枋寮鄉) 楊丞學 (枋寮鄉)
朱嘉佑 (春日鄉) 溫丞雋 (泰武鄉) 徐天佑 (泰武鄉)

5、第五級

林以諾 (三地門鄉) 鍾鈺鴻 (枋寮鄉) 楊丁銓 (春日鄉)

6、第六級

李宗穎 (枋寮鄉) 宋東陽 (獅子鄉) 雲熙 (獅子鄉)

7、第七級

林昕叡 (枋寮鄉) 林吳佑鑫 (泰武鄉)

8、第八級

廖巖 (枋寮鄉) 顧允佶 (泰武鄉) 方晨恩 (泰武鄉)

9、第九級

朱丞穎 (枋寮鄉) 楊守亦 (枋寮鄉) 李易軒 (枋寮鄉)

八、小女中年級組

1、第一級

何依柔 (枋寮鄉) 張語芯 (枋寮鄉) 許甯子 (春日鄉) 高萱筑 (春日鄉)
邱奕婕 (泰武鄉)

2、第二級

郭牧心 (三地門鄉) 張門環 (枋寮鄉) 林釗安 (枋寮鄉) 陳語晴 (枋寮鄉)
曾欣如 (春日鄉) 許霈恩 (泰武鄉) 宋雅歆 (泰武鄉) 籠暄 (泰武鄉)
涂家睿 (潮州鎮)

3、第三級

莊靖 (屏東市) 陳鈺婷 (枋寮鄉) 陳語晨 (枋寮鄉) 王玟萱 (枋寮鄉)
閻羽庭 (泰武鄉) 高睿璿 (泰武鄉) 麥雅樂 (泰武鄉) 錢馨悅 (獅子鄉)

4、第四級

林紫陽 (枋寮鄉) 何書靚 (枋寮鄉) 李瞳恩 (枋寮鄉) 田安雅 (泰武鄉)
簡蔓妮 (泰武鄉) 潘予柔 (滿州鄉)

5、第五級

楊詠然 (三地門鄉) 林芯廷 (佳冬鄉) 楊恩妤 (枋寮鄉) 蔡昀諤 (枋寮鄉)
陳詩璇 (枋寮鄉) 宋依依 (春日鄉) 林思妘 (春日鄉) 徐愷勤 (獅子鄉)
楊妤璿 (滿州鄉)

6、第六級

張品羽 (枋寮鄉) 洪巧萱 (枋寮鄉) 陳莉文 (春日鄉) 潘子媽 (泰武鄉)

7、第七級

楊育琳 (枋寮鄉) 幸若婷 (春日鄉) 鍾子琦 (滿州鄉)

8、第八級

潘宜璇 (枋寮鄉) 白奕亭 (泰武鄉) 孔顏妍 (獅子鄉)

9、第九級

章祈 (泰武鄉)

九、小男低年級組

1、第一級

李東成 (春日鄉)

尤韜偉 (春日鄉)

徐稚皓 (泰武鄉)

郭家瑞 (泰武鄉)

莊秉珣 (泰武鄉)

2、第二級

游辰希 (三地門鄉)

童以諾 (春日鄉)

李莫為 (春日鄉)

宋嘉睿 (春日鄉)

麥天樂 (泰武鄉)

尤尹岳 (泰武鄉)

張邵陽 (泰武鄉)

涂家誠 (潮州鎮)

3、第三級

麥嘉樂 (三地門鄉)

程羿達 (春日鄉)

幸承祥 (春日鄉)

胡宇哲 (滿州鄉)

黃釗毅 (滿州鄉)

陳軍龍 (潮州鎮)

4、第四級

楊均皓 (滿州鄉)

洪啟明 (滿州鄉)

5、第五級

幸承威 (春日鄉)

黃羿立 (滿州鄉)

十、小女低年級組

1、第一級

許甯芯 (春日鄉)

藍苡晨 (春日鄉)

黃唯寧 (春日鄉)

戴紀娜 (泰武鄉)

邱采婕 (泰武鄉)

黃郁姍 (滿州鄉)

許芷欣 (滿州鄉)

洪羽希 (滿州鄉)

2、第二級

郭希真 (三地門鄉)

卓妍玥 (三地門鄉)

林苡晴 (春日鄉)

夏瑋庭 (春日鄉)

張芮瑄 (滿州鄉)

3、第三級

王亦菲 (春日鄉)

曾語嫣 (春日鄉)

劉以勤 (春日鄉)

陳惠晴 (滿州鄉)

許子卉 (滿州鄉)

4、第四級

杜若樞 (三地門鄉)

李語靚 (春日鄉)

許伊甄 (春日鄉)

5、第五級

卓妍昕 (三地門鄉)

6、第七級

楊亞妮 (春日鄉)

7、第八級

馮家樂 (三地門鄉)

柔道比賽秩序表

比賽時間：111年3月4-6日

比賽地點：中正國中

試磅時間：上午 08：00~09：00 正式過磅：上午 09：00-10：00

3/4 (五) 09：30 國小組領隊教練會議/裁判會議 10：00 國小男女生組比賽~賽程結束

3/5 (六) 09：30 國中組領隊教練會議/裁判會議 10：00 國中男女生組比賽~賽程結束

3/6 (日) 09：30 高中組領隊教練會議/裁判會議 10：00 高中男女生組比賽~賽程結束

小男高年級組

第一級：7人取5名

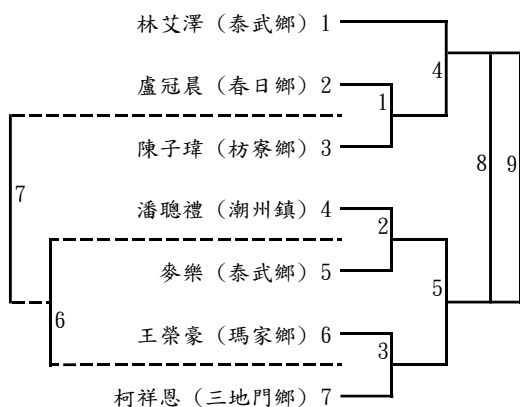

第二級：6人取4名

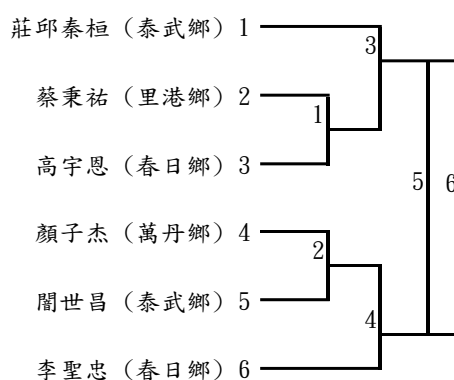

第三級：5人取3名

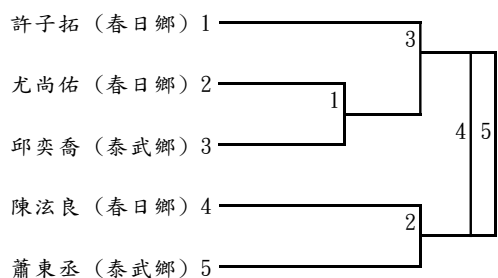

第四級：8人取6名

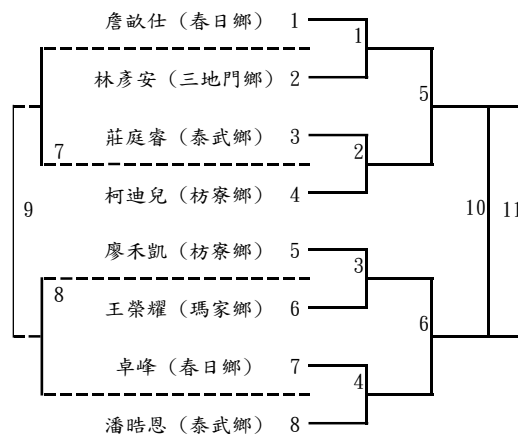

第五級：4人取2名

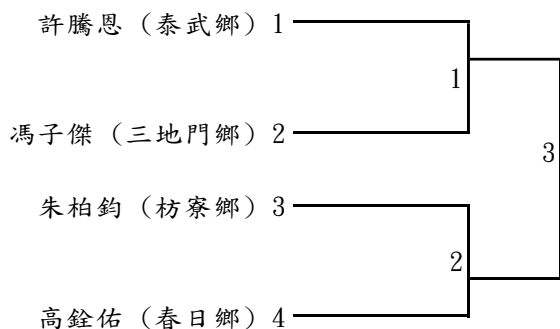

第六級：9人取6名

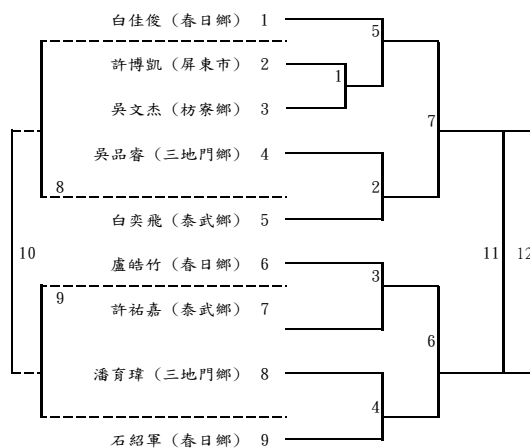

第七級:10人取6名

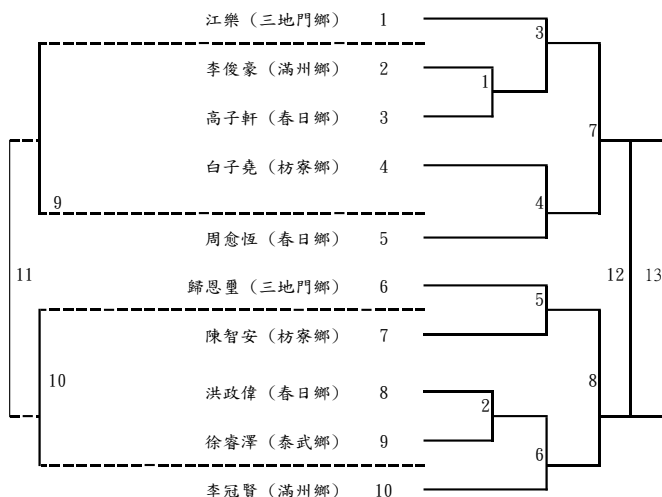

第八級:6人取4名

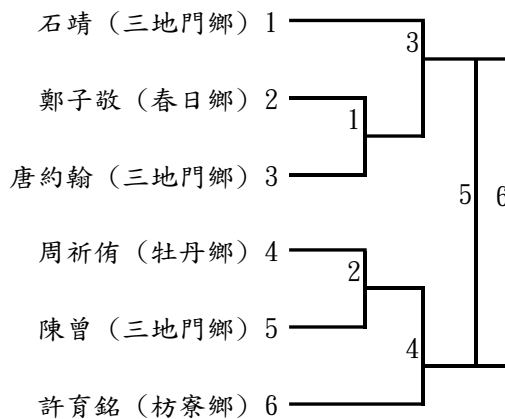

小女高年級組

第一級:2人取1名



第二級:4人取2名

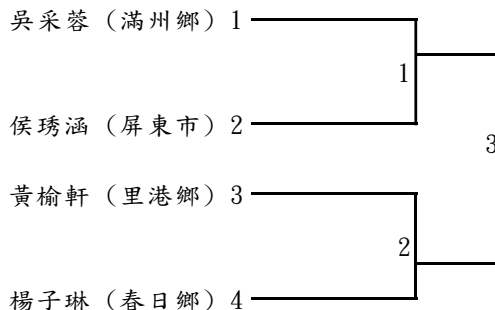

第三級:4人取2名

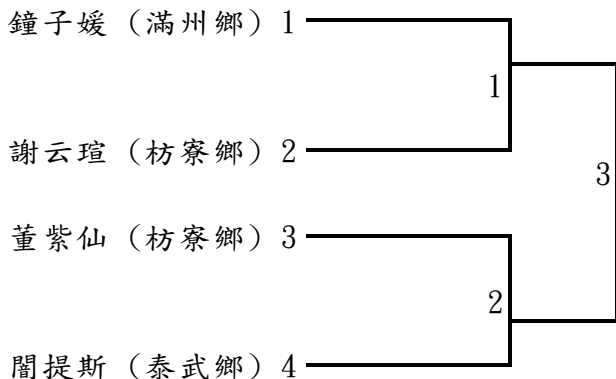

第四級:4人取2名

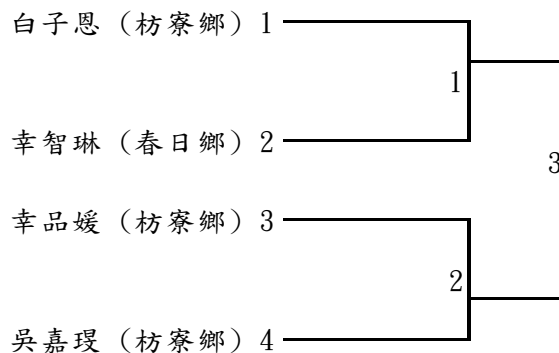

第五級:6人取4名

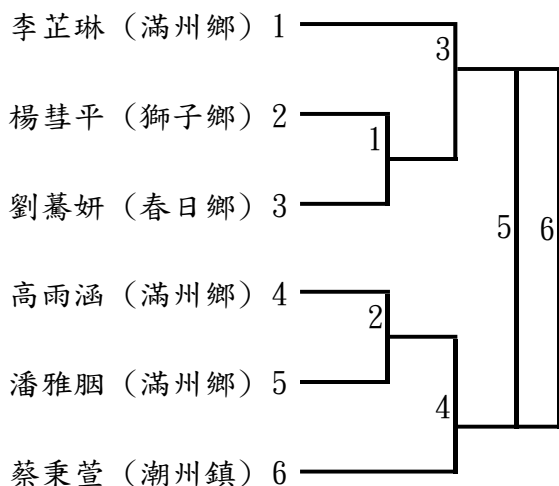

第六級:5人取3名

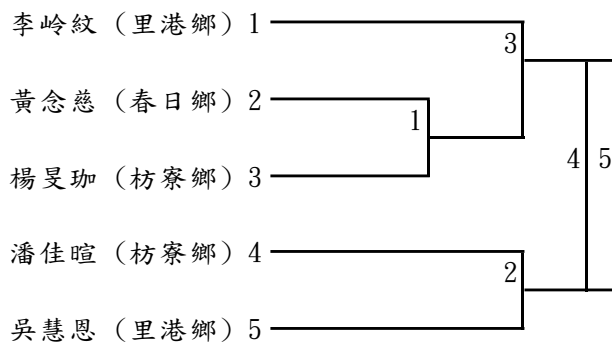

第七級:4人取2名

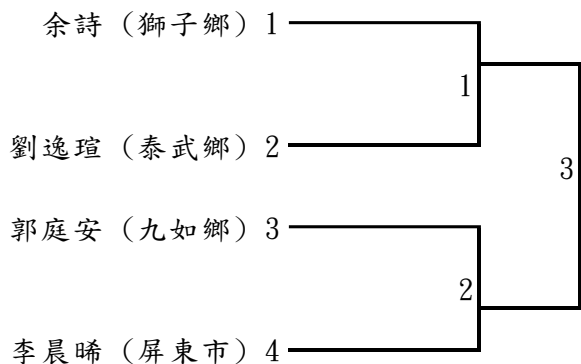

第八級:5人取3名

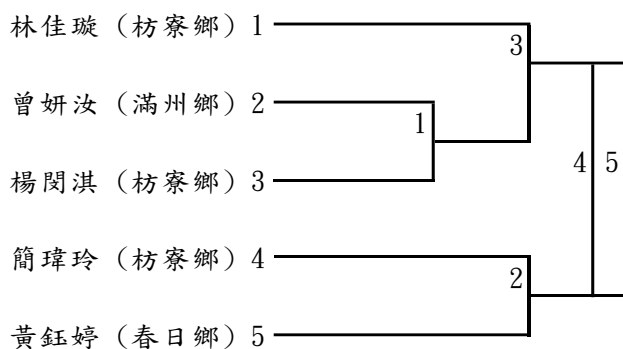

小男中年級組

第一級:7人取5名

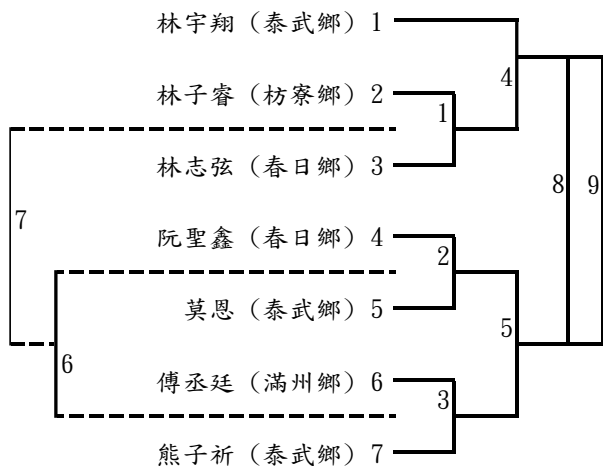

第二級:10人取6名

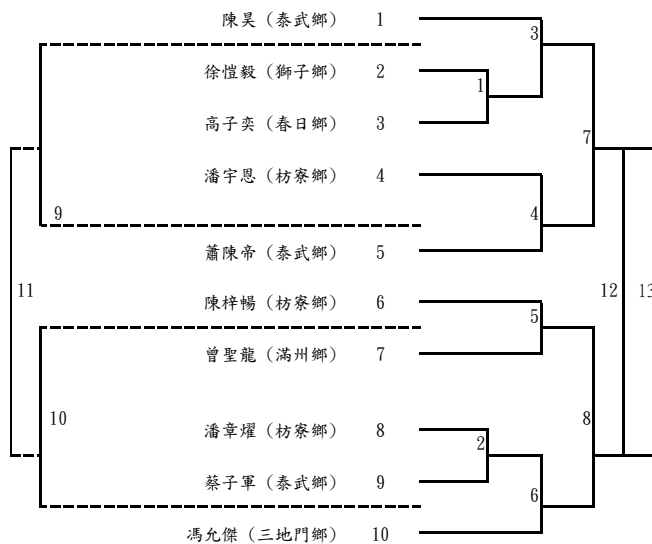

第三級:8人取6名

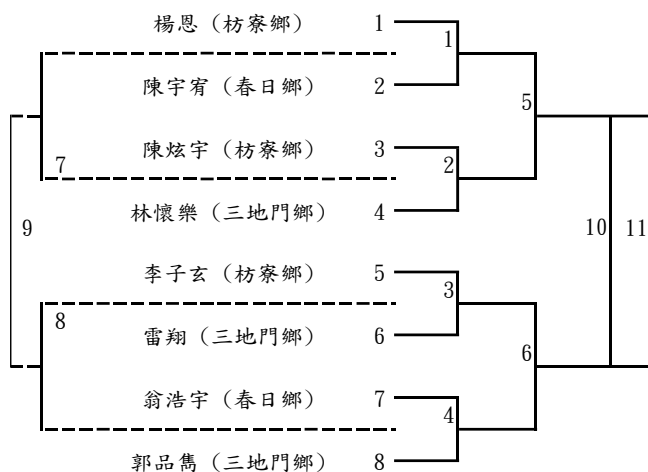

第四級:7人取5名

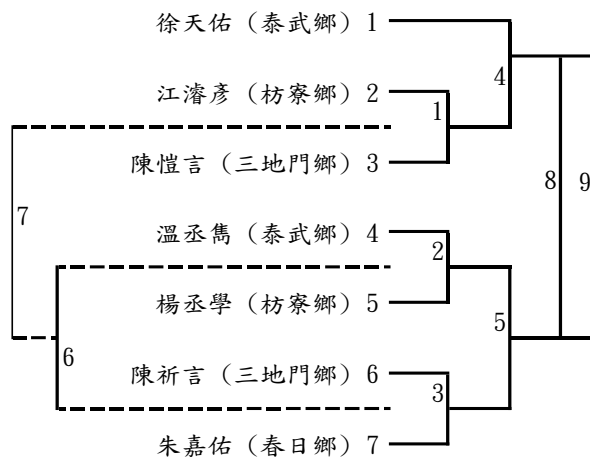

第五級:3人取1名

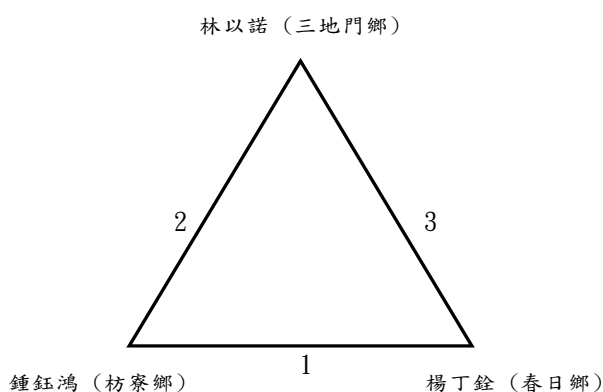

第六級:3人取1名

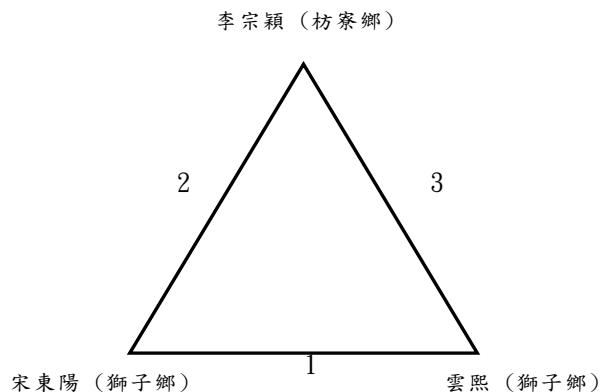

第七級:2人取1名



第八級:3人取1名

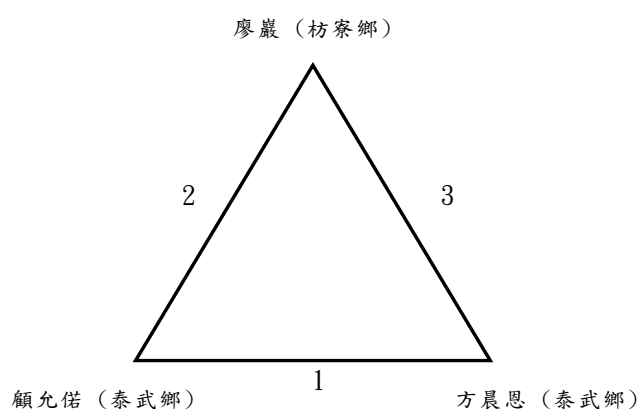

第九級:3人取1名

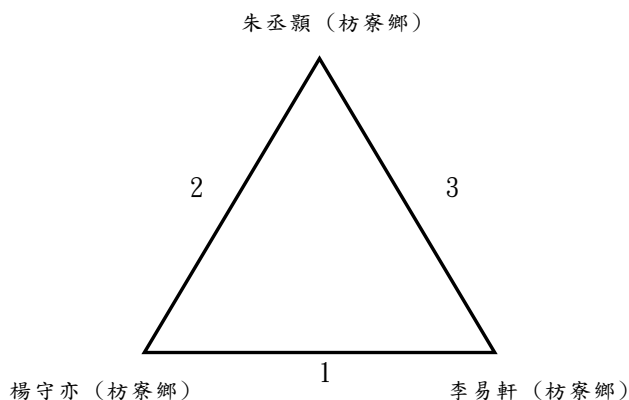

小女中年級組

第一級:5取3名

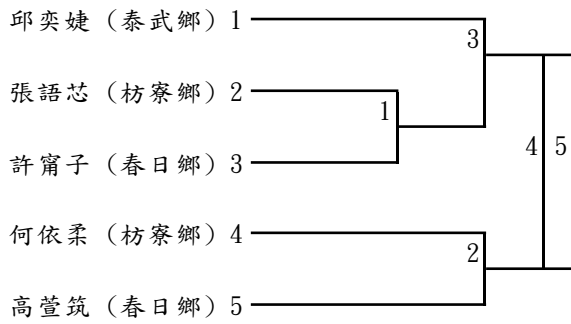

第二級:9人取6名

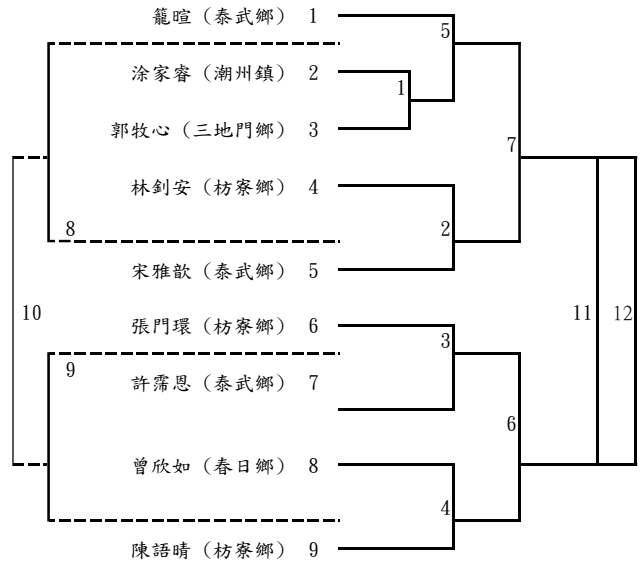

第三級:8人取6名

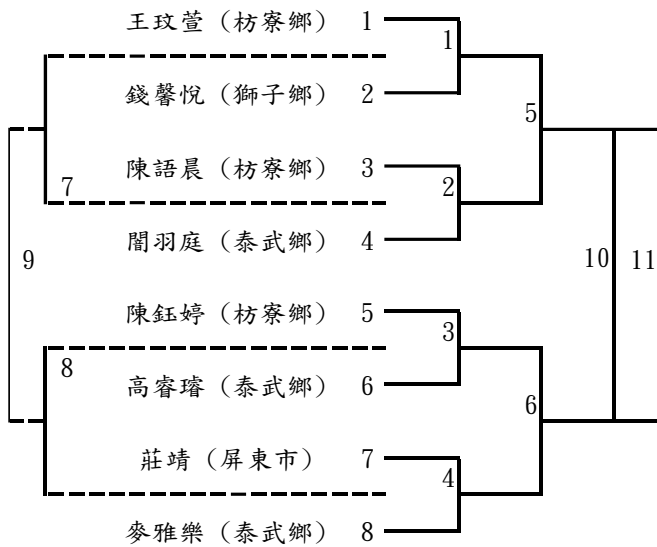

第四級:6人取4名

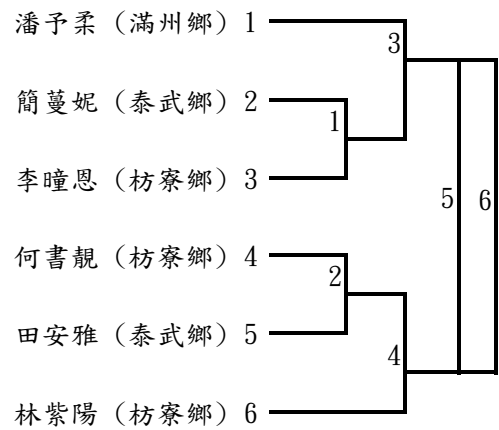

第五級:9人取6名

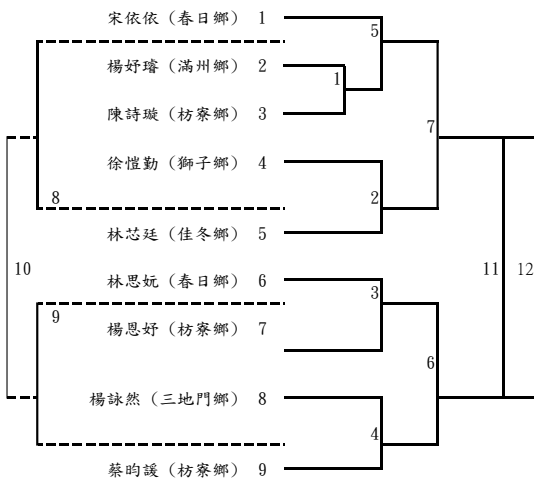

第六級:4人取2名

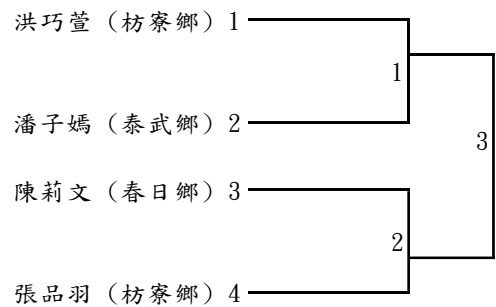

第七級:3人取1名

楊育琳 (枋寮鄉)

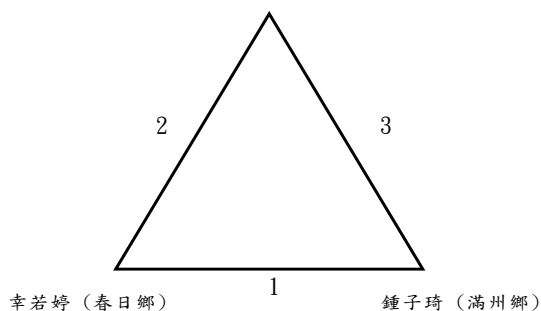

第八級:3人取1名

潘宜璇 (枋寮鄉)

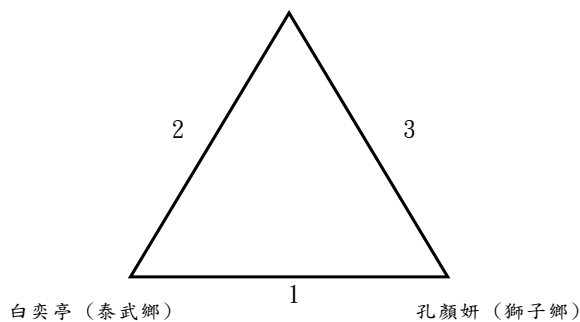

小女中年級組第九級1人 不比賽

章祈 (泰武鄉)

小男低年級組

第一級:5人取3名

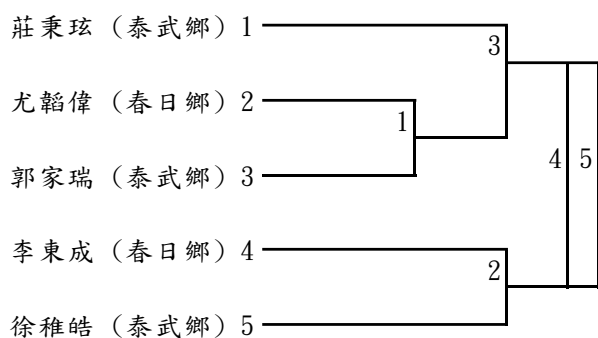

第二級:8人取6名

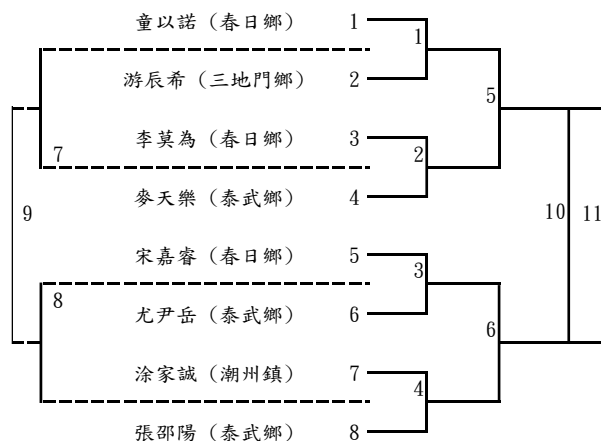

第三級:6人取4名

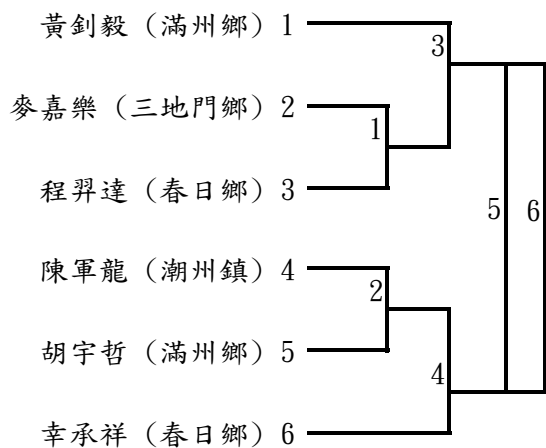

第四級:2人取1名



第五級:2人取1名



小女低年級組

第一級: 8人取6名

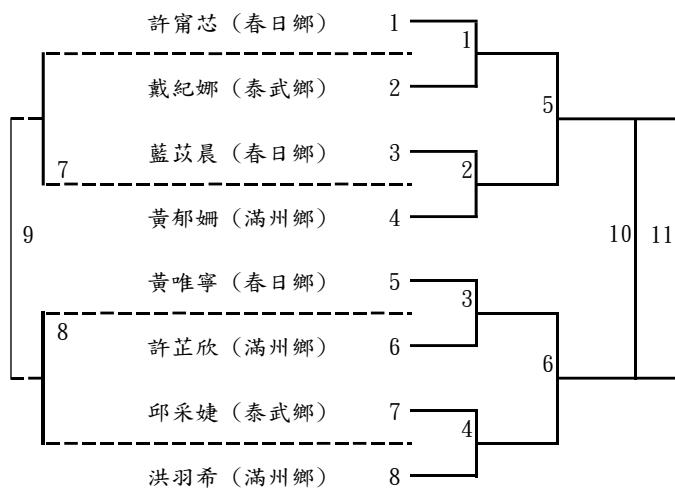

第二級: 5人取3名

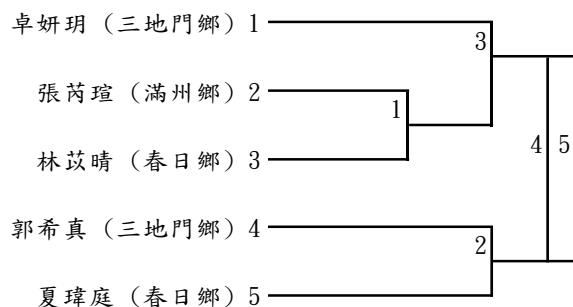

第三級: 5人3名

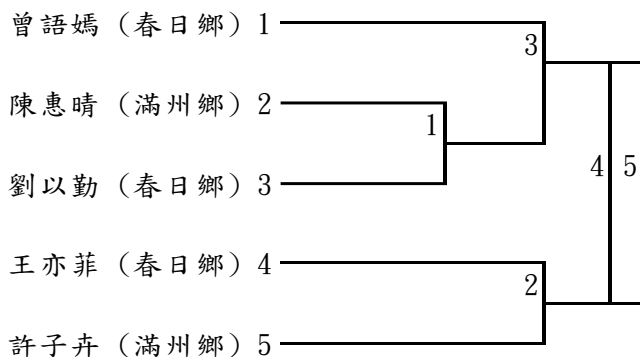

第四級: 3人取1名

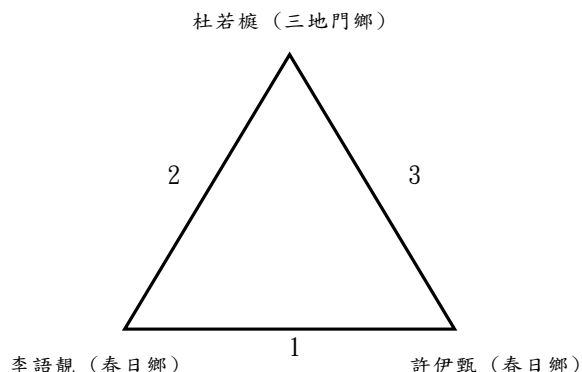

第五級: 1人不比賽
 卓妍昕 (三地門鄉)

第七級: 1人不比賽
 楊亞妮 (春日鄉)

第八級: 1人不比賽
 馮家樂 (三地門鄉)

國男組

第一級:4人取2名

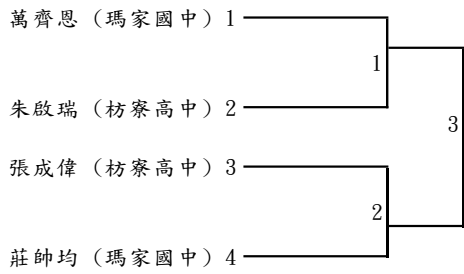

第二級:2人取1名

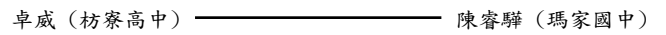

第三級:4人取2名

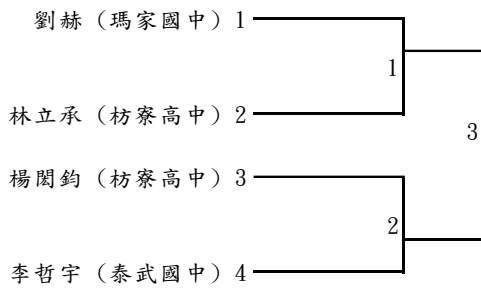

第四級:2人取1名



第五級:8人取6名

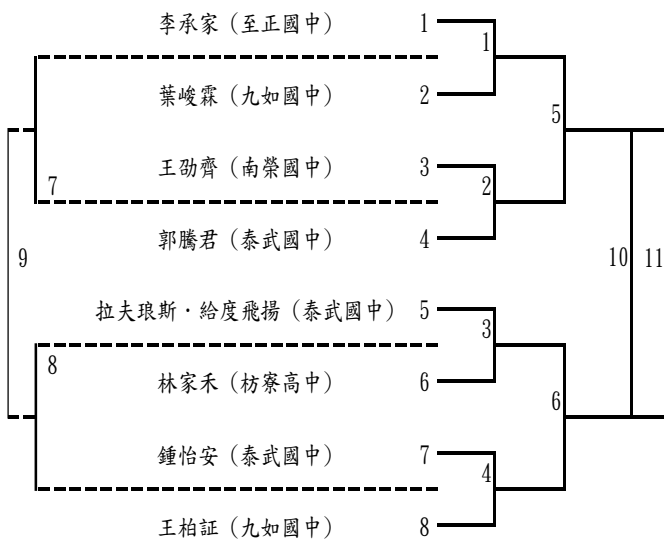

第六級:8人取6名

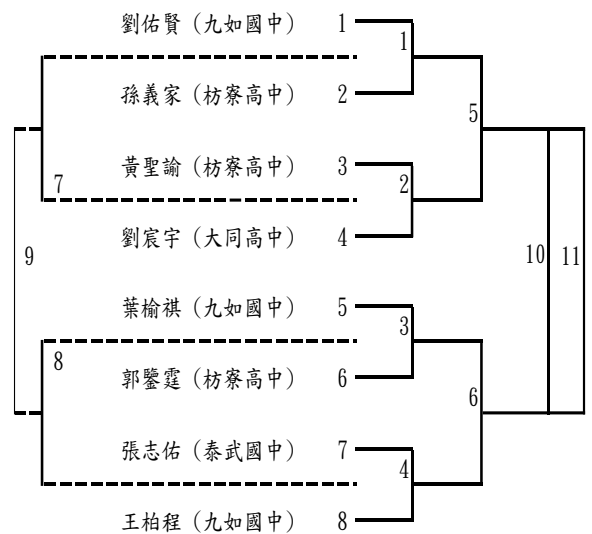

第七級:4人取2名

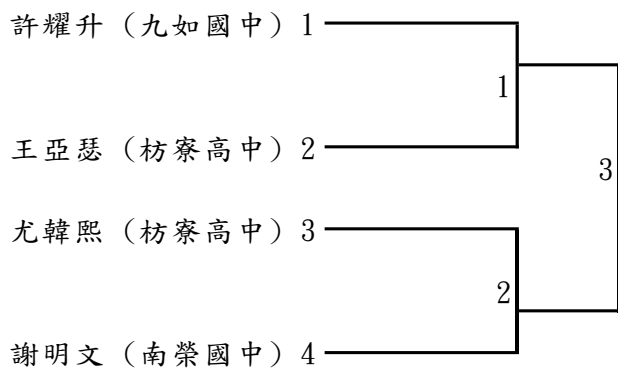

第八級:8人取6名

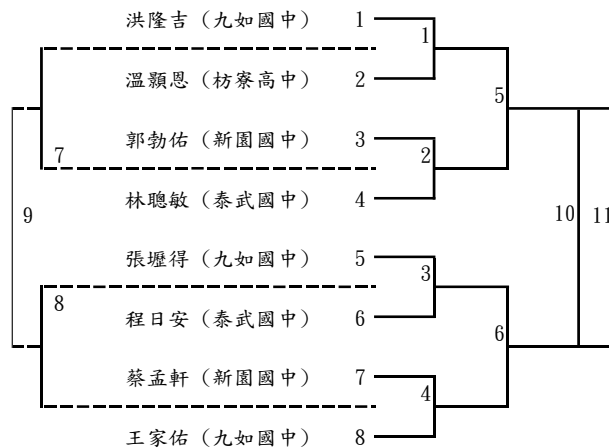

第九級:4人取2名

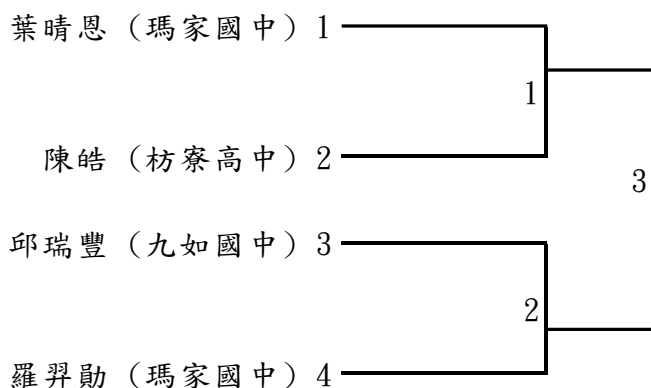

第十級:6人取4名

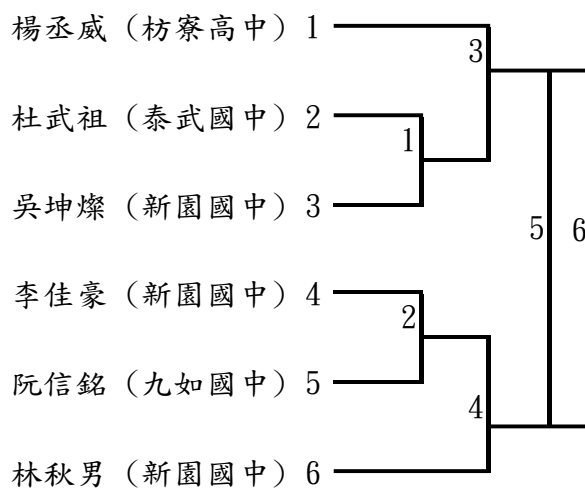

國女組

第一級:1人不比賽
涂家萱 (潮州國中)

第二級:2人取1名

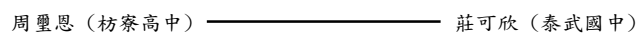

第三級:5人取3名

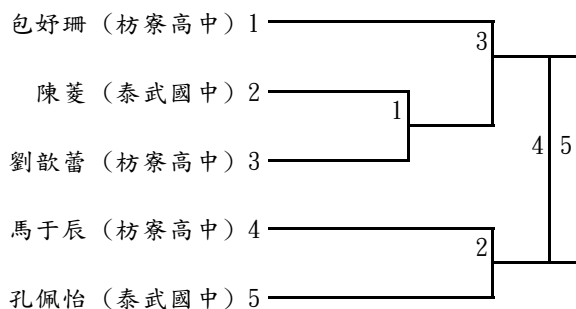

第四級:4人取2名

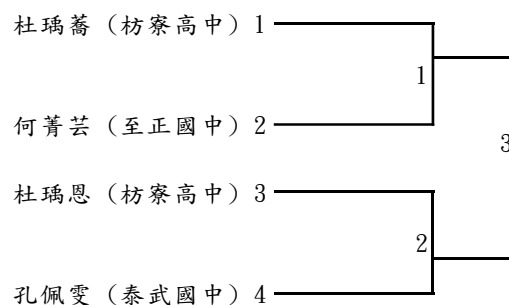

第五級:6人取4名

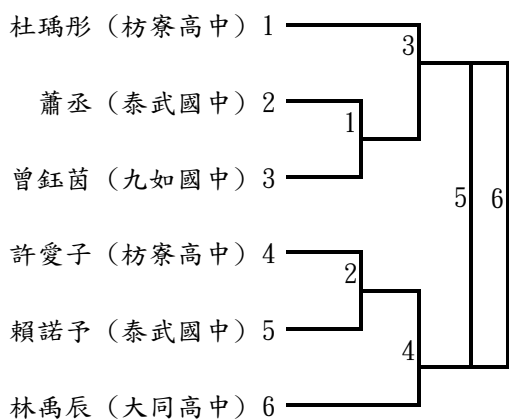

第六級:7人取5名

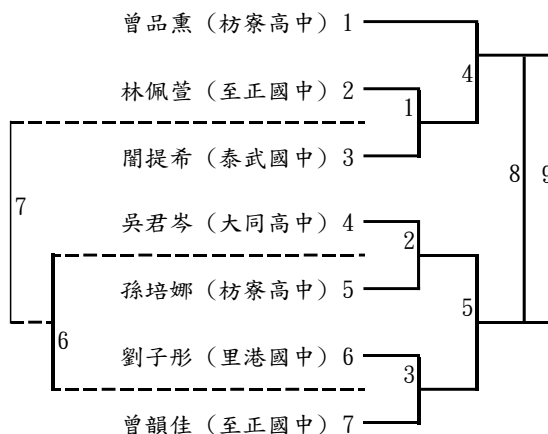

第七級:4人取2名

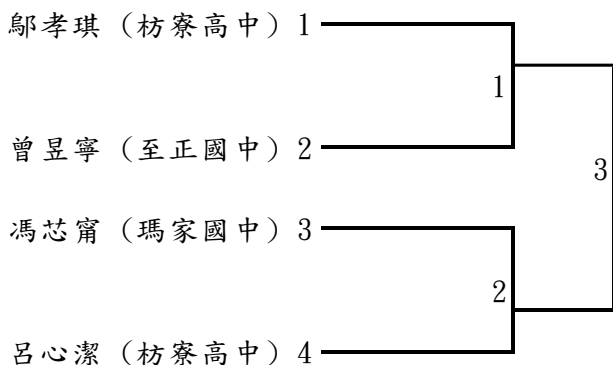

第八級:4人取2名

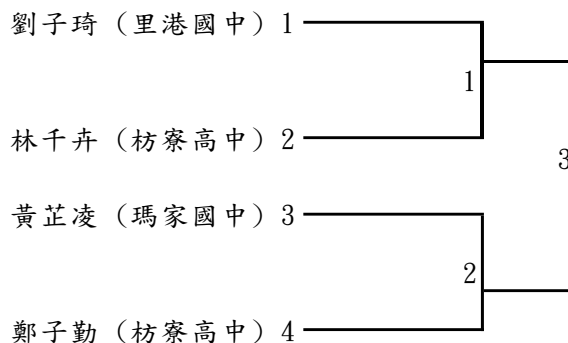

高男組

第一級:3人取1名

潘亮哲 (枋寮高中)

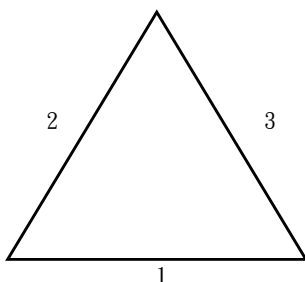

第二級:3人取1名

莊玉麟 (大同高中)

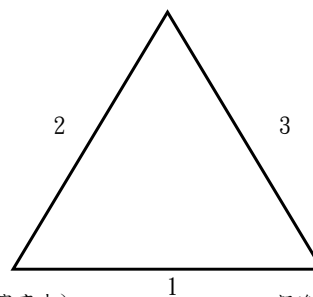

第三級:3人取1名

李祖耀 (大同高中)

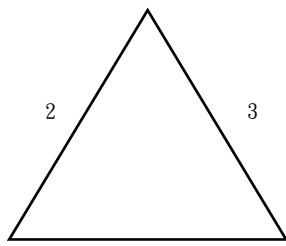

第四級:3人取1名

林可宸 (大同高中)

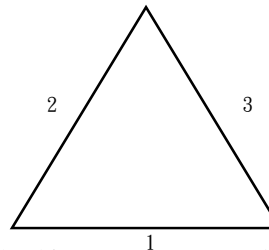

第五級:3人取1名

廖嘉鈞 (枋寮高中)

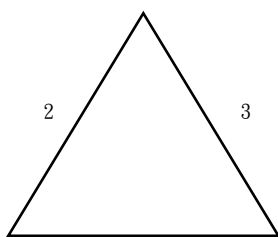

張詠傑 (枋寮高中)

包克傑 (枋寮高中)

第六級:3人取1名

蔡友智 (枋寮高中)

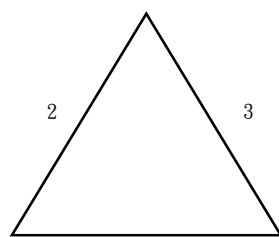

吳俞鋒 (枋寮高中)

柯浩偉 (枋寮高中)

第七級:2人取1名

楊翔皓 (大同高中) ————— 汪立群 (枋寮高中)

第八級:1人不比賽

楊浩廷 (枋寮高中)

高女組

第一級:2人取1名

呂伊婷 (枋寮高中) ————— 武聖雅 (枋寮高中)

第二級:3人取1名

任世亘 (大同高中)

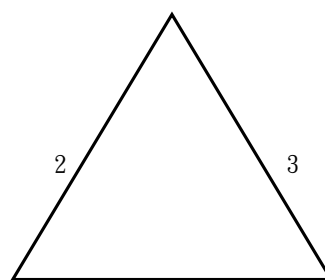

沈奕君 (枋寮高中)

張姿羽 (枋寮高中)

第三級:5人取3名

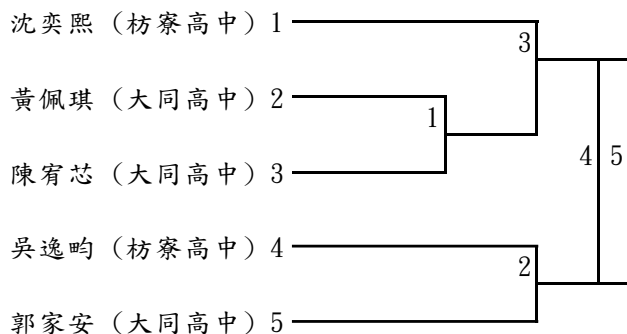

第四級:4人取2名

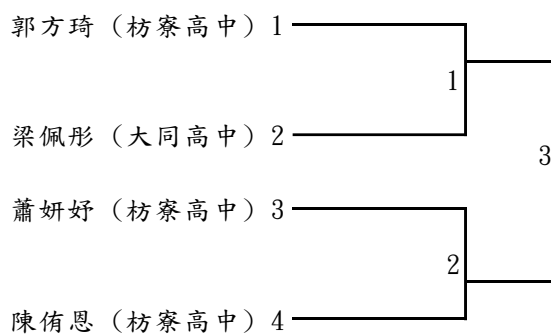

第五級:3人取1名

徐敏 (枋寮高中)

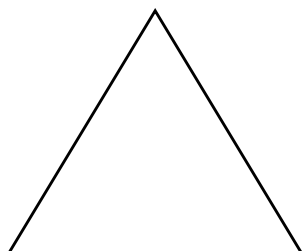

胡晴萱 (枋寮高中)

羅玟娟 (枋寮高中)

第六級:1人不比賽

黃宜柔 (大同高中)

第七級:2人取1名

邱瑞萱 (國立屏女) ————— 陳沛綾 (大同高中)

111年屏東縣中小學聯合運動會拳擊隊職員名單

一、高男

1、國立屏中

領隊:陳國祥 執行教練:吳三中 管理:洪英櫻
賴昀菘 韋傑 王膺崑 黃洸修 鄭峻宇 蘇瑋皓 陳昱辰 巴楷文 黃少辰
簡志瑋

2、內埔農工

領隊:張世波 執行教練:林思婷 管理:傅志群
邱瑜安 李柏祥 馬昱喆 李庭緯 張晉恩 徐皓 郭重亨 蔡孟昕 黃丞鴻

3、民生家商

執行教練:林源
蘇銘靖

4、來義高中

領隊:陳冠明 執行教練:洪嘉和,葉品程
江濬哲 古允文 柳世恩 姚振義 高辰恩 蔡黃奕和 馬祖陞

二、高女

1、內埔農工

領隊:張世波 執行教練:林思婷 管理:傅志群
李敏 戴靖庭 田少萱 王心言 李品陵 楊文萍 巴以同

2、民生家商

領隊:范文忠 執行教練:林源
陳玟陵 俞喬恩

3、來義高中

領隊:陳冠明 執行教練:葉品程
宋宥櫟

4、屏北高中

領隊:林宏澤 執行教練:吳三中
陳怡如

三、國男

1、來義高中

領隊:陳冠明 執行教練:洪嘉和,葉品程 管理:葉俊雄
江濬偉 許世尊 陳澤亞 葉昊 陳永德 胡峻霆 程于宸 林振曦 蘇善緣
胡耀鈞 劉佑恩 高錫安 莊誠佑

2、九如國中

領隊:謝惠如 執行教練:吳三中,林世名 管理:周雍傑
鄭宏平 許恒珀 鄭宏志 許雄棊 潘家元 陳正智 陳峻彥 李承恩 江育德
陳勝凱 林哲漢 林哲寬 邱宥霖

3、里港國中

領隊:黃賢德 執行教練:林李唯仙
洪威佑 陳冠裕 蔡淙軒

4、崇文國中

領隊:陳作忠 執行教練:林上智,林源 管理:陳育婷
蘇喆皓 鍾子涵 俞獻恩 林軒弘 杜耀宗 陳仕文 包俊凱 周伯虔 洪麒翔
蔡奇樺 邱連杰 薛邦堃 白志強

四、國女

1、九如國中

領隊:謝惠如 執行教練:吳三中,林天財
陳芊 邱海綺 紀兌亭 黃秀雅 楊亭玲 陳璿羽 江若妤 白念諭 李咏真
周芮妤 謝采豫

2、里港國中

領隊:黃賢德 執行教練:林李唯仙
楊睿婷

3、崇文國中

領隊:陳作忠 執行教練:林源,陳育婷
劉怡婷 鄒依耘 錢恩 潘佳惠 黃翊瑄 洪翊晴 石洪馨 林謙 蔣若亞

111 年屏東縣中小學聯合運動會拳擊比賽名單

一、高男組

1、第一量級

蘇瑋皓（國立屏中）

2、第二量級

陳昱辰（國立屏中） 李庭緯（內埔農工）

3、第三量級

賴昀菘（國立屏中） 李柏祥（內埔農工） 江濬哲（來義高中）

4、第四量級

韋傑（國立屏中） 張晉恩（內埔農工） 古允文（來義高中）

5、第五量級

黃少辰（國立屏中） 邱瑜安（內埔農工）

6、第六量級

巴楷文（國立屏中） 黃丞鴻（內埔農工） 柳世恩（來義高中）

7、第七量級

鄭峻宇（國立屏中） 蔡孟昕（內埔農工） 蘇銘靖（民生家商） 高辰恩（來義高中）

8、第八量級

黃湘修（國立屏中） 郭重亨（內埔農工） 姚振義（來義高中）

9、第九量級

簡志瑋（國立屏中） 徐濤（內埔農工） 蔡黃奕和（來義高中）

10、第十量級

王膺華（國立屏中） 馬昱喆（內埔農工） 馬祖陞（來義高中）

二、高女組

1、第二量級

李品陵（內埔農工）

2、第三量級

戴靖庭（內埔農工） 陳玟陵（民生家商）

3、第五量級

宋宥櫟（來義高中）

4、第六量級

李敏（內埔農工） 陳怡如（屏北高中）

5、第七量級

田少萱（內埔農工） 俞喬恩（民生家商）

6、第八量級

王心言（內埔農工）

7、第九量級

巴以同（內埔農工）

8、第十量級

楊文萍（內埔農工）

三、國男組

1、第一量級

江濬偉（來義高中） 許雄綦（九如國中） 蘇喆皓（崇文國中）

2、第二量級

胡耀鈞（來義高中） 鄭宏志（九如國中） 鍾子涵（崇文國中）

3、第三量級

許世尊（來義高中） 林哲寬（九如國中） 俞獻恩（崇文國中）

4、第四量級

陳澤亞（來義高中） 林哲漢（九如國中） 林軒弘（崇文國中）

5、第五量級

葉昊（來義高中） 邱宥霖（九如國中） 杜耀宗（崇文國中）

6、第六量級

陳永德（來義高中） 鄭宏平（九如國中） 陳仕文（崇文國中）

7、第七量級

胡峻霆（來義高中） 陳正智（九如國中） 包俊凱（崇文國中）

8、第八量級

程于宸（來義高中） 陳峻彥（九如國中） 周伯虔（崇文國中）

9、第九量級

莊誠佑（來義高中） 陳勝凱（九如國中） 洪威佑（里港國中） 洪麒翔（崇文國中）

10、第十量級

劉佑恩（來義高中） 潘家元（九如國中） 蔡奇樺（崇文國中）

11、第十一量級

林振曦 (來義高中) 李承恩 (九如國中) 邱連杰 (崇文國中)

12、第十二量級

蘇善緣 (來義高中) 許恒珀 (九如國中) 陳冠裕 (里港國中) 薛邦堃 (崇文國中)

13、第十三量級

高錫安 (來義高中) 江育德 (九如國中) 蔡淙軒 (里港國中) 白志強 (崇文國中)

四、國女組

1、第一量級

陳芊 (九如國中) 劉怡婷 (崇文國中)

2、第二量級

紀兌亭 (九如國中) 鄒依耘 (崇文國中)

3、第三量級

黃秀雅 (九如國中) 錢恩 (崇文國中)

4、第四量級

邱海綺 (九如國中) 潘佳惠 (崇文國中)

5、第五量級

陳璿羽 (九如國中) 黃翊瑄 (崇文國中)

6、第六量級

江若妤 (九如國中) 洪翊晴 (崇文國中)

7、第七量級

楊亭玲 (九如國中) 石洪馨 (崇文國中)

8、第八量級

白念諭 (九如國中)

9、第九量級

李咏真 (九如國中)

10、第十量級

謝采豫 (九如國中) 林謙 (崇文國中)

11、第十一量級

周芮妤 (九如國中)

12、第十二量級

楊睿婷 (里港國中)

13、第十三量級

蔣若亞 (崇文國中)

111 年屏東縣中小學聯合運動會舉重隊職員名單

一、高男

1、內埔農工

領隊:張世波 執行教練:郭品君
李庭緯 李柏祥 楊毓昆 郭家睿 曾智淵 卓萬霖 張家源 伍佑軒 沈彥儒

2、枋寮高中

領隊:陳志偉 執行教練:劉芊君
林柏智 戴柏璋 廖嘉鈞 汪立群

3、來義高中

領隊:陳冠明 執行教練:盧映錡
戴偉豪 戴勝豪 高家輝 馬柏君

二、高女

1、內埔農工

領隊:張世波 執行教練:郭品君
郭君鳳 杜媛芮 王可欣

2、大同高中

領隊:王郁菁 執行教練:郭羿含
紀芷涵 傅程筠 潘鈺慧 童千慧 童志媛 徐子柔 王蕙慈

3、枋寮高中

領隊:陳志偉 執行教練:劉芊君,郭品君
楊云萱 武聖雅 呂伊婷 蕭妍妤 沈奕熙 陳毓姍 沈奕君 郭方琦 徐敏

4、來義高中

領隊:陳冠明 執行教練:周娟娟
陳紹寒

三、國男

1、枋寮高中

領隊:陳志偉 執行教練:劉芊君
潘伯宥 葉春葆 吳思賢 楊丞威 張祐嘉 陳皓

2、來義高中

領隊:陳冠明 執行教練:高江鎮
謝天宇 馬宥君 韓承威 廖俊皓 卓鈞安

3、崇文國中

領隊:陳作忠 執行教練:林上智
謝楷威

四、國女

1、大同高中

領隊:王郁菁 執行教練:郭羿含
巴晨欣 黃悅珊 高萱欣 林睿喬 盧靖萱 黃馨瑩

2、枋寮高中

領隊:陳志偉 執行教練:劉芊君
謝宜瑾 潘榆蓁 郭芷紘 曾品熏

3、中正國中

領隊:劉瑞富 執行教練:鐘芸伶
胡容璋 蔣怡婷 杜好亭 馬晨瑾 黃羽萱

4、高泰國中

領隊:孫訢益 執行教練:蕭雅芳
鄭恩慈 李恩 潘詠心 楊以凡

111 年屏東縣中小學聯合運動會舉重比賽名單

一、高男組

1、第一級(55 公斤以下)

戴偉豪 (來義高中) 戴勝豪 (來義高中)

2、第二級(61 公斤級)

李庭緯 (內埔農工) 楊毓昆 (內埔農工) 林柏智 (枋寮高中)

3、第三級(67 公斤級)

張家源 (內埔農工) 馬柏君 (來義高中)

4、第四級(73 公斤級)

李柏祥 (內埔農工) 郭家睿 (內埔農工) 戴柏璋 (枋寮高中)

5、第五級(81 公斤級)

曾智淵 (內埔農工) 伍佑軒 (內埔農工) 廖嘉鈞 (枋寮高中)

6、第八級(102 公斤級)

卓萬霖 (內埔農工) 沈彥儒 (內埔農工) 汪立群 (枋寮高中)

7、第十級(109 公斤級以上)

高家輝 (來義高中)

二、高女組

1、第一級(45 公斤級)

傅程筠 (大同高中) 武聖雅 (枋寮高中) 呂伊婷 (枋寮高中)

2、第二級(49 公斤級)

潘鈺慧 (大同高中)

3、第三級(55 公斤級)

郭君凰 (內埔農工) 沈奕熙 (枋寮高中) 沈奕君 (枋寮高中)

4、第四級(59 公斤級)

蕭妍妤 (枋寮高中) 陳毓嫻 (枋寮高中)

5、第五級(64 公斤級)

杜媛芮 (內埔農工) 徐子柔 (大同高中) 童千慧 (大同高中) 郭方琦 (枋寮高中)
徐敏 (枋寮高中)

6、第六級(71 公斤級)

王可欣 (內埔農工) 童志媛 (大同高中)

7、第七級(76 公斤級)

王蕙慈 (大同高中)

8、第八級(81 公斤級)

紀芷涵 (大同高中) 楊云萱 (枋寮高中)

9、第十級(87.00 公斤以上)

陳紹寒 (來義高中)

三、國男組

1、第一級(49 公斤級以下)

謝天宇 (來義高中) 馬宥君 (來義高中)

2、第三級(61 公斤級)

廖俊皓 (來義高中)

3、第四級(67 公斤級)

謝楷威 (崇文國中)

4、第六級(81 公斤級)

葉春葆 (枋寮高中) 陳皓 (枋寮高中)

5、第七級(89 公斤級)

吳思賢 (枋寮高中) 張祐嘉 (枋寮高中) 韓承威 (來義高中)

6、第八級(96 公斤級)

卓鈞安 (來義高中)

7、第十級(102.00 公斤以上)

潘伯宥 (枋寮高中) 楊丞威 (枋寮高中)

四、國女組

1、第二級(45 公斤級)

馬晨瑾 (中正國中) 黃羽萱 (中正國中) 鄭恩慈 (高泰國中)

2、第三級(49 公斤級)

林睿喬 (大同高中)

3、第四級(55 公斤級)

高萱欣 (大同高中) 李恩 (高泰國中)

4、第五級(59 公斤級)

黃悅珊 (大同高中) 謝宜瑾 (枋寮高中) 曾品熏 (枋寮高中) 楊以凡 (高泰國中)

5、第六級(64 公斤級)

潘榆蓁 (枋寮高中) 郭芷紘 (枋寮高中)

6、第七級(71 公斤級)

杜好亭 (中正國中) 潘詠心 (高泰國中)

7、第八級(76 公斤級)

巴晨欣 (大同高中) 黃馨瑩 (大同高中) 蔣怡婷 (中正國中)

8、第十級(81.00 公斤以上)

盧靖萱 (大同高中) 胡容瑋 (中正國中)

111 年屏東縣中小學聯合運動會足球隊職員名單

一、高男 A

1、國立屏中

領隊:陳國祥

林政鑫 謝佑祥 陳逸 曾建銘 陳柏墉 曾子宸 顧霽恆 吳博陞 洪敬凱
江昇廷

2、屏東高工

領隊:柯朝塗 管理:陳政秀

徐菘鴻 董士杰 蘇裕淮 黃耀霆 黃塏鈞

3、來義高中

領隊:陳冠明 執行教練:周陳彥平, 林建廷

陳祐恩 賴睿忠 丁嘉豪 陳皓 賴玟銜 張勛凱 王駿暉 林晨星 黃耀誠

4、屏北高中

領隊:林宏澤 執行教練:黃杰

林聖恩 林家鈞 曾少凱 黃昱凱 邱子謙 魏佑澂 沈柏宇 邱鈺璋 許淳皓

5、東港高中

領隊:林榮洲 執行教練:洪品丞

曾優 賴翊彰 洪永宸 許書緯 劉東翰

二、高男 B

1、來義高中

領隊:陳冠明 執行教練:林建廷 管理:謝珍妮

蔡柏安 葉正安 李宗恩 江文威 賴玟融 劉振翔 陳自強 戴聖恩 陳凱
石柏祥

三、國男 A

1、陸興高中

領隊:李榮東 執行教練:林小雲, 譚汶琳

山亞巖 張騫 詹子恩 郭大千 謝昊龍 黃恩澤 李揚 李愷翔 許紘銘
郭愈 謝承洋

2、來義高中

領隊:陳冠明 執行教練:林建廷, 陳建業

謝兆恩 林家丞 丁佳偉 紀紹翔 潘紹恩 鍾羽聖 樂可艾、
商杰恩 邵麒 謝宇勝 洪丞俊 林晨睿 法拉屋樂 呂垣成 鍾橋碩

3、東港高中

執行教練:洪品丞,陳慶進

賴義橋 洪威智 楊承閔 張峻豪 周承佑 曾英育 方韋傑 邱品亮

4、中正國中

領隊:劉瑞富 執行教練:簡婉玲,薛輝雄

李尚宸 陳旭輝 謝竣州 洪啟勝 李柏翰 王閔莛 林川圃 王允宸 朱昱安
徐冠恩 許博勛

5、長治國中

領隊:送銘池 執行教練:鄭友欽 管理:黃永志

白良駿 陳致誠 劉凱鈞 連哲緯 陳冠捷 楊晉安 林俊漢 陳致維 李堉驂
鄭弘翊 陳秉瀚 黃宏暉 莊智丞 王寬威 邱昆澤

6、林邊國中

領隊:李惠瓊 執行教練:鄭信楨

鄧勤叡 鄭義澄 余翔志 邱子益 劉岳翰 陳文瑞 李柏榮 陳瑞逸 蔡富穎
蔡承諭 郭柏辰 王容甫 陳建智 戴愷佑

7、瑪家國中

領隊:印永生 執行教練:謝金成,高世傑

葉誠鴻 林浚祐 曾塞特 潘丞宥 莊約瑟 孫宇晨 石翊杰 謝昱葦 童雅各
吳橙宥 吳羽倫

8、泰武國中

領隊:林俊傑 執行教練:何啟聖 管理:謝清元

楊俊浩 林弘傑 鍾路加 林弘翔 施祐翔 高言劭 李軍浩 戴瑋誠 阮誠恩
楊宥程 陳博淵 曾耀威

9、牡丹國中

領隊:郭瓊揚 執行教練:楊峻秋 管理:鄭娜

黃以杰 陳宏逸 方威 鐘浩天 周宇元 張帛丞 黃恩宥 林權至 高浩天

四、國女 A

1、中正國中

領隊:劉瑞富 執行教練:潘玉欣,薛輝雄

廖蜜亞 劉瑞苓 李玉涵 馮珮瑄 胡容瑋 顏恩 邱鈺涵 邱于菡

2、林邊國中

領隊:李惠瓊 執行教練:鄭信楨

陳俐溱 陳昱忻 郭鈺馨 鄭荏云 李家瑩 鄭淑妤 林芳阡

3、泰武國中

領隊:林俊傑 執行教練:何啟聖 管理:謝清元

鍾愛佳 周翊萱 劉喬欣 鍾晴 范李靚 林晨曦 蕭丞旻 湯芷萱 鄭欣芽
田安惠 鄭欣妮 蕭丞

五、國男 B

1、來義高中

領隊:陳冠明

余飛 丁家峻 翁皓成 林子鴻 陳恩 石俊恆 陳建志 邱井奕 田威
周陳冠偉 潘科才 甫承祐

2、東港高中

領隊:林榮洲 執行教練:洪品丞,陳慶進

林穎泰 林穎杰 吳秉鴻 胡瑀晏 呂泓諭 林銘洋 簡宇祥 林冠穎

六、小男 A

1、屏東市

領隊:鍾炳雄 執行教練:蔡志彬 管理:施尹婷

潘建喆 李承哲 黃子河 錢群皓 吳旻樺 康志瀚 顧霽勻 王翊安 何承祐
鄭紀為 黃永勝 吳宇善 林群恩 麥嘉愷 朱昱瑜

2、牡丹鄉

領隊:周淑琴 執行教練:楊奕德 管理:戴秋松,林淑敏

林佑廷 江祈恩 林帛喬 林昊毅 鍾愷辰 尤呈雋 洪仲堯 徐路得 李睿恩
陳子良 柯正宇 林肯 江亞恩 潘元澤 潘政杰

3、來義鄉

領隊:高立宏 執行教練:吳梅香,蔡保生 管理:范啟勝

蘇古樂樂 杜亞斯 黃承恩 柯伯文 王箴承 蔡語恩 田宇漢 田宗盛 杜育名
卓尚恩 王唯希 謝哲璋

4、枋寮鄉

領隊:陳垣佐 執行教練:鄧進成,黃二林

歐王聖瑜 蘇冠升 蔡明裕 陳泳澤 蕭維頡 林宥廷 周桀立 蘇冠維 程宥勛
林昌勳 傅詠湛 楊政穎

5、長治鄉

領隊:曾昆寶 執行教練:吳宏益,郭嘉欽 管理:鍾芸麗

鄭光宏 村守丞 沈以恩 吳承勳 蘇啟揚 吳隆億 白漢韋 吳泮霖 林冠睿
曾楷程 吳彥呈 白彥鴻 呂浚誠

6、春日鄉

領隊:林伯奇 執行教練:宋美蓮 管理:陳智偉

陳榮 高昇 柯承恩 林齊恩 許桀一 陳品程 劉王唯安 夏貫語 伍冠忠
方瀚 伍嵌良 石翊星

7、泰武鄉

領隊:賴慶安 執行教練:楊美娟 管理:陳椿樺
江昱德 林家同 張鑫皓 伊布恩·塔里亞蘭 江孝澤 高唯中 郭祥霖 邱家恩 林晨飛
羅辰昊 謝政廷 高駿 張鑫晨 林浩喆 柯寶貴

8、高樹鄉

領隊:黃素英 執行教練:張毓廷,楊志仁 管理:杜以安
王光宏 練玄燁 辛禹杰 林品佑 徐鬢 潘宏愷 李子龍 得樂上 李永喆
陳宥廷 高稜喆 傅鈺榮

9、獅子鄉

領隊:趙炳詠 執行教練:藍美慧,陳昭成 管理:廖曉芬
李丞浩 黃亞瑟 吳世宣 山宥巖 陳謹寬 山柯亞伯 張容輔 余凱熙 陳尚澤
陳懷恩 柳以樂 余誠瀚 劉恩家

10、萬丹鄉

領隊:余美瑩 執行教練:倪祥吉 管理:高俊豐
黃楷恩 王新盛 陳柏安 郭柏亨 簡佑霖 李駿瑞 鄭暉瀚 黃暉翔 卓意持
高榮淞 李龍飛

11、潮州鎮

領隊:林群智 執行教練:廖漢生,翁大淵 管理:林盛孟
黃衍普 辛駿鴻 劉展碩 高丰 廖沛亞 方冠期 林皇諺 鍾承希 潘承駿
莊裕安 孔令皇 魏雋喆 李柏岑

12、鹽埔鄉

領隊:林淑芳 執行教練:潘貞儀 管理:張玉佩
林子恆 羅允謙 鍾季剛 陳昱愷 陳品澤 邱弈綸 藍宇呈 許鈞凱 戴璿熠
黃貫樞 鄒宗宸 呂姜毅 藍宇邦 陳泓廷 柯羽陽

七、小女 A

1、屏東市

領隊:賴玉雪 執行教練:李啟瑞,謝羽然
王育溱 林好駟 馮庭儀 莊雅晴 林微靨 林子庭 周佩嫻 蔡婷羽 刑庭瑜

2、來義鄉

領隊:模俐諾.卡札妮嵐 執行教練:周田誠弘,鄔米.魯夫契 管理:尤淑苹
周樂樂 陳乙秀 馮珍熙 尤允襄 呂亦菲 呂艾蓁 林芯婭 潘唯僑 高巧樂
陳潔 高娟安 卓苾安 尤涇晞 李悅 蘇利莎

3、恆春鎮

領隊:李啟禎 執行教練:楊怡雅 管理:陳彥杏
吳宛芹 卓祐羽 卓芯臣 李宜臻 陳品儒 盧紫昀 陳以萱 吳昱潔

4、春日鄉

領隊:林伯奇 執行教練:宋美蓮 管理:林國祥
林思昕 陳佳馨 曾曼玲 葉妤巧 吳詒婷 湯偲唯 蔡子沂 盧樂晴 張宜薰
余俞瑩

5、泰武鄉

領隊:賴慶安 執行教練:丹尼爾 管理:陳椿樺
李家樂 潘懷恩 張歆瑜 絲樂·法 王羽涵 許恩加 謝巧恩 謝潔恩 鍾愛
拉屋樂

6、高樹鄉

領隊:黃素英 執行教練:張毓廷,楊志仁 管理:杜以安
洪心卉 練尹弦 林芷琳 王以晴 傅可涵 洪心蕾 尤恩祈 李芊雨 尤恩希
洪心亞 阮彤恩 王梓蓉

7、獅子鄉

領隊:趙炳詠 執行教練:林慧雯,藍美慧 管理:朱志鴻
陳元元 朱芷若 陳子芸 許沐恩 唐茜 柯思亭 賴妍芯 羅巧芯 何詠芯
柯思璇 陳馨 花巧寧 鄭妍晞

8、鹽埔鄉

領隊:林淑芳 執行教練:潘貞儀 管理:張玉佩
李佩瑄 藍詩玗 許瑞宜 方喬堯 黃靖瑜 彭筠喬 林昀靚 黃姿燕 林芷萱
吳咨倩 陳姿昀 陳于萱

八、小男B

1、屏東市

領隊:黃拓榮 執行教練:簡婉玲,薛輝雄
李梓亦 溫泉 吳睿迪 董緒漆 柯以勒 陳元昕 陳永銓 廖禹翔 潘宥福
范凱恩 余倫柏 楊子言 劉亮佑 沈逸群 謝宗憲

2、牡丹鄉

領隊:陳宏圖 執行教練:陳鴻育 管理:郭元俊
陳聖楷 李靖淳 吳羽薇 鐘承威 黃爵 謝昊克 賴宇恩 陳峻祐 張辰軍
謝昊全

3、來義鄉

領隊:模俐諾.卡札妮嵐 執行教練:周田誠弘,鄔米.魯夫契 管理:李恩賜
呂諾亞 郭揚恩 黃荃煒 林東燦 陳聖恩 王昊 馮田浩 蘇亞菲 紀璽恩
連霓昊 周雅翰 嚴慎煒 胡耀恩 陳騏恩 南彥騰

4、萬丹鄉

領隊:余美瑩 執行教練:倪祥吉 管理:高俊豐
黃禹晨 鄭凱謙 簡佑翰 黃彥瑜 顏晨旭 蔡睿宸 康瑀紘 李偲濤 曾子原
黃羽澎 簡佑璇 李岢臻

111年屏東縣中小學聯合運動會足球比賽名單

一、高男組

1、團體

國立屏中 A：顧霽恆 吳博陞 洪敬凱 江羿廷 林政鑫 謝佑祥 陳逸 曾建銘 陳柏墉 曾子宸
屏東高工 A：徐菘鴻 董士杰 蘇裕淮 黃耀霆 黃塏鈞
來義高中 A：陳祐恩 黃耀誠 賴睿忠 丁嘉豪 陳皓 賴玟鉸 張勛凱 王駿暉 林晨星
來義高中 B：蔡柏安 葉正安 陳凱 李宗恩 石柏祥 江文威 賴玟融 劉振翔 陳自強 戴聖恩
屏北高中 A：許淳皓 林聖恩 林家鈞 曾少凱 黃昱凱 邱子謙 魏佑澂 沈柏宇 邱鈺璋
東港高中 A：洪永宸 許書緯 劉東翰 曾優 賴翊彰

二、國男組

1、團體

陸興高中 A：李揚 李愷翔 許紘銘 郭愈 謝承洋 山亞巖 張騫 詹子恩 郭大千 謝昊龍 黃恩澤
來義高中 A：鍾羽聖 邵麒 謝宇勝 洪丞俊 林晨睿 謝兆恩 樂可艾、法拉屋樂 林家丞 呂垣成
丁佳偉 鍾橋碩 紀紹翔 商杰恩 潘紹恩
來義高中 B：余飛 丁家峻 甫承祐 翁皓成 林子鴻 陳恩 石俊恆 陳建志 邱井奕 田威
周陳冠偉 潘科才
東港高中 A：周承佑 曾英育 方韋傑 邱品亮 賴義橋 洪威智 楊承閔 張峻豪
東港高中 B：林冠穎 林穎泰 林穎杰 吳秉鴻 胡瑀晏 呂泓諭 林銘洋 簡宇祥
中正國中 A：李尚宸 陳旭輝 謝竣州 洪啟勝 李柏翰 王閔廷 林川圃 王允宸 朱昱安 徐冠恩
許博勛
長治國中 A：莊智丞 劉凱鈞 王寬威 連哲緯 邱昆澤 陳冠捷 楊晉安 林俊漢 陳致維 李瑋驂
鄭弘翊 陳秉瀚 白良駿 黃宏暉 陳致誠
林邊國中 A：鄧勤叡 陳文瑞 鄭義澄 李柏榮 余翔志 陳瑞逸 邱子益 蔡富穎 劉岳翰 蔡承諭
郭柏辰 王容甫 戴愷佑 陳建智
瑪家國中 A：潘丞宥 莊約瑟 葉誠鴻 孫宇晨 林浚祐 石翊杰 曾塞特 謝昱葦 童雅各 吳橙宥
吳羽倫
泰武國中 A：阮誠恩 楊宥程 陳博淵 楊俊浩 曾耀威 林弘傑 鍾路加 林弘翔 施祐翔 高言劭
李軍浩 戴瑋誠
牡丹國中 A：陳宏逸 方威 鐘浩天 周宇元 張帛丞 黃恩宥 林權至 高浩天 黃以杰

三、國女組

1、團體

中正國中 A：邱于菡 廖蜜亞 劉瑞苓 李玉涵 馮佩瑄 胡容瑋 顏恩 邱鈺涵
林邊國中 A：陳俐溱 陳昱忻 郭鈺馨 鄭荏云 李家瑩 鄭淑妤 林芳阡
泰武國中 A：鍾愛佳 蕭丞 周翊萱 劉喬欣 鍾晴 范李靚 林晨晞 蕭丞旻 湯芷萱 鄭欣芽
田安惠 鄭欣妮

四、小男組

1、團體

屏東市 A：黃永勝 潘建喆 吳宇善 李承哲 林群恩 黃子河 麥嘉愷 錢群皓 朱昱瑜 吳旻樺
康志瀚 顧霽勻 王翊安 何承祐 鄭紀為

屏東市 B：陳永銓 廖禹翔 潘宥福 范凱恩 余倫柏 李梓亦 楊子言 溫泉 劉亮佑 吳睿迪
 沈逸群 董緒滌 謝宗憲 柯以勒 陳元昕
 牡丹鄉 A：林昊毅 潘政杰 鍾愷辰 尤呈雋 洪仲堯 徐路得 李睿恩 陳子良 柯正宇 林佑廷
 林肯 江祈恩 江亞恩 林帛喬 潘元澤
 牡丹鄉 B：陳峻祐 吳羽薇 張辰軍 謝昊全 鐘承威 黃爵 謝昊克 陳聖楷 賴宇恩 李靖淳
 來義鄉 A：田宗盛 杜育名 卓尚恩 王唯希 蘇古樂樂 謝哲璋 杜亞斯 黃承恩 柯伯文 王箴承
 蔡語恩 田宇漢
 來義鄉 B：郭揚恩 黃荃煒 林東燦 陳聖恩 周雅翰 王昊 嚴慎煒 馮田浩 胡耀恩 蘇亞菲
 陳騏恩 紀璽恩 南彥騰 連霓昊 呂諾亞
 枋寮鄉 A：林昌勳 傅詠湛 楊政穎 蔡明裕 陳泳澤 歐王聖瑜 蕭維頡 蘇冠升 林宥廷 周桀立
 蘇冠維 程宥勳
 長治鄉 A：林冠睿 曾楷程 吳彥呈 鄭光宏 白彥鴻 村守丞 呂浚誠 沈以恩 吳承勳 蘇啟揚
 吳隆億 白漢韋 吳泓霖
 春日鄉 A：柯承恩 林齊恩 許桀一 陳品程 劉王唯安 夏貫語 伍冠忠 方瀚 伍嵌良 陳榮
 石翊星 高昇
 泰武鄉 A：張鑫皓 林浩喆 伊布恩·塔里亞蘭 柯寶貴 江孝澤 高唯中 郭祥霖 邱家恩 林晨飛
 羅辰昊 謝政廷 江昱德 高駿 林家同 張鑫晨
 高樹鄉 A：徐鬻 潘宏愷 李子龍 得樂上 李永喆 陳宥廷 高稜喆 王光宏 傅鈺藥 練玄燁
 辛禹杰 林品佑
 獅子鄉 A：余誠瀚 吳世宣 山宥巖 陳謹寬 山柯亞伯 張容輔 余凱熙 陳尚澤 劉恩家 陳懷恩
 李丞浩 柳以樂 黃亞瑟
 萬丹鄉 A：郭柏亨 簡佑霖 李駿瑞 王新盛 鄭暉瀚 黃暉翔 卓意持 高榮淞 李龍飛 黃楷恩
 陳柏安
 萬丹鄉 B：李振濤 曾子原 黃羽澎 簡佑璇 黃禹晨 李崙臻 鄭凱謙 簡佑翰 黃彥瑜 顏晨旭
 蔡睿宸 康瑀紘
 潮州鎮 A：李柏岑 潘承駿 黃衍普 辛駿鴻 莊裕安 劉展碩 高丰 廖沛亞 孔令皇 方冠期
 林皇諺 魏雋喆 鍾承希
 鹽埔鄉 A：邱弈綸 藍宇呈 許鈞凱 戴璿熠 黃貫熒 鄒宗宸 林子恆 呂姜毅 羅允謙 藍宇邦
 鍾季剛 陳泓廷 陳昱愷 柯羽陽 陳品澤

五、小女組

1、團體

屏東市 A：王育溱 林妤駟 馮庭儀 莊雅晴 林微靨 周佩嫻 林子庭 蔡婷羽 刑庭瑜
 來義鄉 A：尤允襄 蘇利莎 呂亦菲 呂艾蓁 林芯婭 潘唯僑 高巧樂 陳潔 高娟安 周樂樂
 卓苡安 陳乙秀 尤涔晞 馮珍熙 李悅
 恆春鎮 A：卓芯臣 李宜臻 陳品儒 盧紫昀 陳以萱 吳昱潔 吳宛芹 卓祐羽
 春日鄉 A：吳諮婷 湯偲唯 蔡子沂 盧樂晴 張宜薰 余俞瑩 林恩昕 陳佳馨 曾曼玲 葉好巧
 泰武鄉 A：張歆瑜 絲樂·法拉屋樂 王羽涵 許恩加 謝巧恩 謝潔恩 鍾愛 李家樂 潘懷恩
 高樹鄉 A：阮彤恩 洪心卉 王梓蓉 練尹弦 林芷琳 王以晴 傅可涵 洪心蕾 尤恩祈 李芊雨
 尤恩希 洪心亞
 獅子鄉 A：陳元元 賴妍芯 朱芷若 羅巧芯 陳子芸 何詠芯 許沐恩 柯思璇 唐茜 陳馨 柯思亭
 花巧寧 鄭妍晞
 鹽埔鄉 A：彭筠喬 林昀靚 黃姿燕 林芷萱 吳咨倩 陳姿昀 李佩瑄 陳于萱 藍詩玳 許瑞宜
 方喬堯 黃靖瑜

足球比賽秩序表

比賽時間：111年3月4、5、6日

比賽地點：縣立長治國中

高男組：6隊取4名

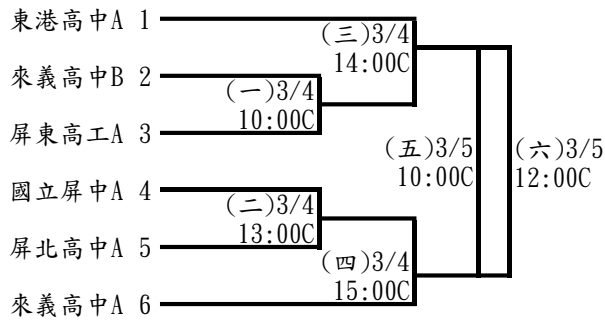

國男組：11隊取6名

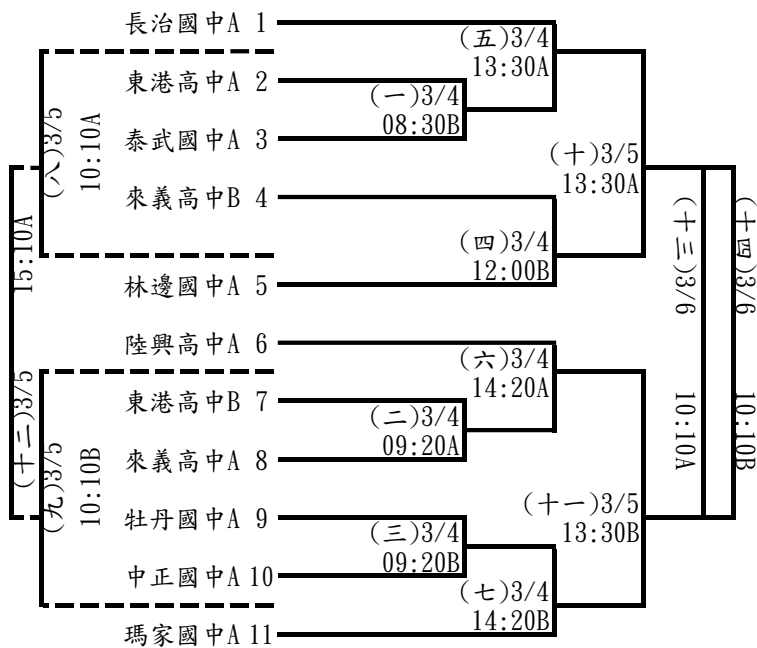

國女組：3隊取1名

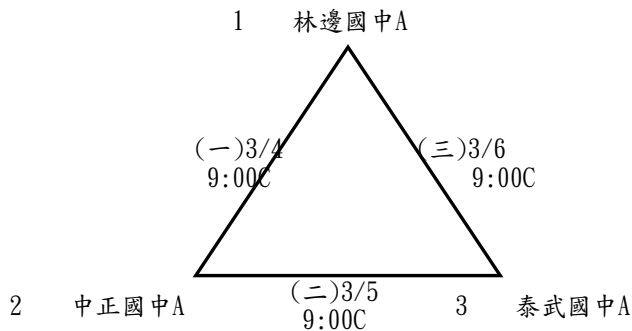

國小男童組：16隊取6名

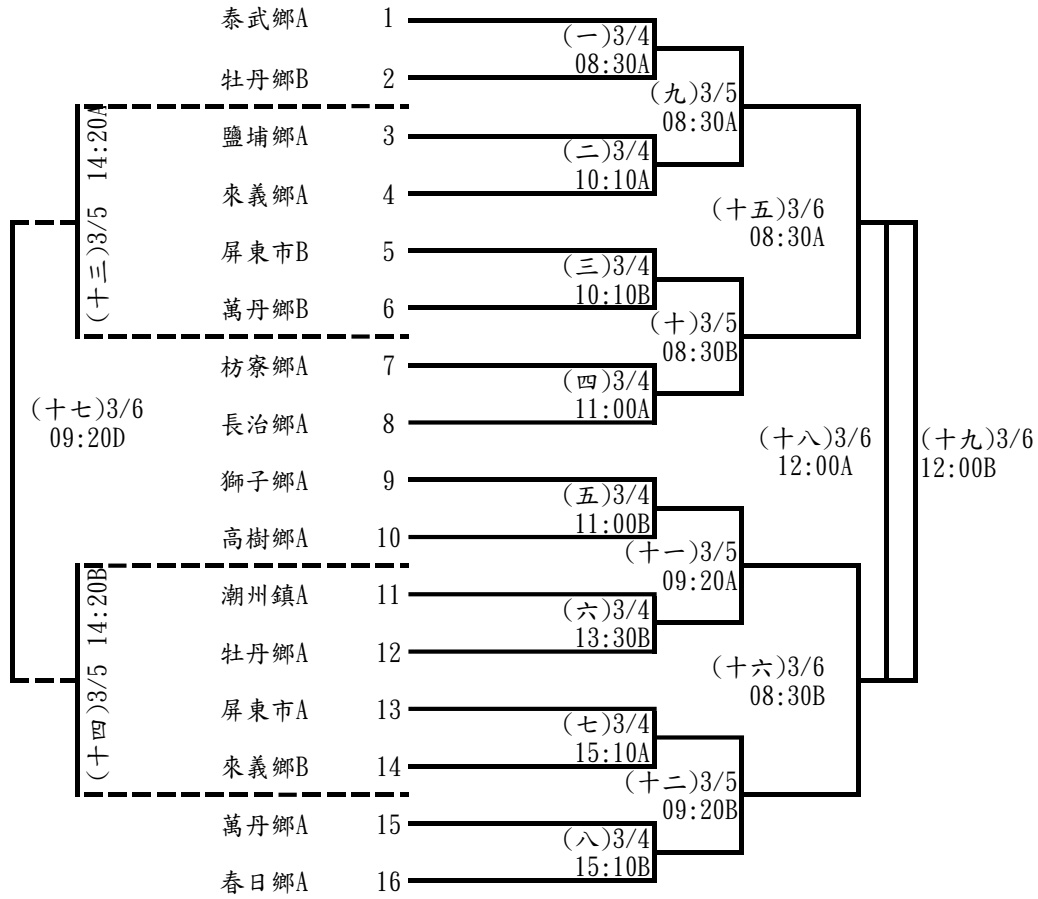

國小女童組：8隊取6名

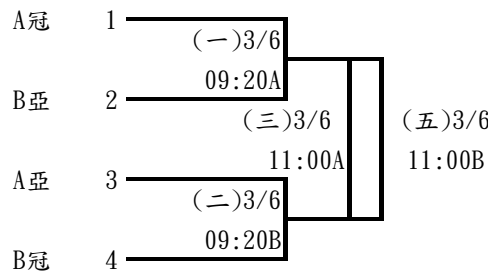
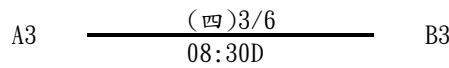
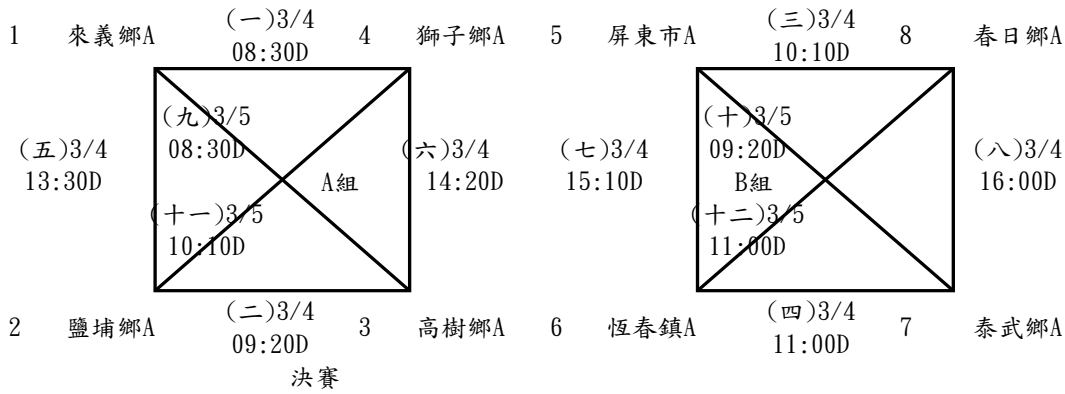

111 年屏東縣中小學聯合運動會網球隊職員名單

一、高男

1、佳冬高農

領隊:林鴻源 管理:吳淑禎
陳俊宇 林忠震

2、大同高中

領隊:王郁菁 執行教練:鍾淳珉 管理:吳之惠
莫飛 邱勇傑 劉強森 鄭伍洋 高士凱 盧宇潔

3、陸興高中

領隊:李榮東 執行教練:陳政杰
劉虹祺

4、屏東高工

領隊:柯朝塗 執行教練:陳政杰
鄧安希

5、屏北高中

領隊:林宏澤
張皓翔

二、高女

1、大同高中

領隊:王郁菁 執行教練:鍾淳珉
鍾汶姁 方汶禹 許宇喬 許佳琪 林怡汝

2、屏東高工

領隊:柯朝塗 執行教練:蔡宗憲
張瀨文

三、國男

1、中正國中

領隊:劉瑞富 執行教練:許朝棟
林宸宇

2、至正國中

領隊:劉文宗 執行教練:李文彥
余梓勤 許家程 王暉廷 黃冠璋 陳極語

3、長治國中

領隊:送銘池 執行教練:陳政杰
戴奕富 陳亞成 鄧安鈞

4、內埔國中

領隊:楊惠萍 執行教練:邱喬治
邱仲皓

5、潮州國中

領隊:林容如 執行教練:李功棋
簡凱倫 張原溥 吳侑恩

6、南州國中

領隊:黃慧瑄 執行教練:郭庭懿
林宸佑

四、國女

1、明正國中

執行教練:吳安庭
林沛湘 林沛渝

2、中正國中

領隊:劉瑞富 執行教練:許朝棟
徐書瑤

3、至正國中

領隊:劉文宗 執行教練:余鎮璋
林柔廷 張筠訢

4、長治國中

領隊:送銘池 執行教練:陳政杰
鄭若妤

五、小男 A

1、屏東市

領隊:楊秋南 執行教練:李功棋, 林文翰
鐘冠廷 吳晟槐 陳泓頌 曾奕嘉 洪紹軒 李羿霆 吳延承 楊嘉其 潘崴勝
田鴻益

2、九如鄉

領隊:王美玲 管理:張義斌
陳宏軒

3、長治鄉

領隊:賴明志 執行教練:陳政杰 管理:唐筱茜
蔡亞嶧 白義誠 林原鋅 林宸興 王祥麟 朱承維 林宸帆 蔡和廷

4、萬丹鄉

領隊:余美瑩 管理:余剛式
施彤愷 施彤韻 謝懷陽 潘禹鈞

5、潮州鎮

領隊:林群智 執行教練:陳育彬
林駿岑 羅吉家 廖沛亞 胡弋豫 胡威憑 胡志鵬 黃羽喆

六、小女 A

1、屏東市

領隊:張豐琪 執行教練:李功棋,蔡瑞娟
陳泱齡 林沛涵 潘鈺涵 林奕晴 黃苡涵 賴葛安

2、長治鄉

領隊:李秀宜 執行教練:蘇姿鳳
白子馨 蔡沛芹 蔡沛昀 張品捷

3、萬巒鄉

林妍妸

4、潮州鎮

領隊:林群智 執行教練:曾詠歆
林昀蓁 徐可傑 羅存祐 張可薇

七、小男 B

1、屏東市

領隊:陳春梅 執行教練:蔡宗憲,許文祺
黃弈睿 黃池玄 黃千赫 楊奇歡 郭丞哲 李尚佑 劉任佑 楊璟長 侯善豪
徐承瑾 林星丞 林宥臣

2、長治鄉

邱翊翔

3、潮州鎮

領隊:林群智 執行教練:陳育彬
李士軒 鄭仲熹 簡繹哲 潘子允 楊銘毅 林峻嘉 黃勇翔

八、小女 B

1、潮州鎮

領隊:林群智 執行教練:曾詠歆
孔品潔 曾以薰 孔品馨 郭綵潔

111 年屏東縣中小學聯合運動會網球比賽名單

一、高男組

1、單打

陳俊宇 (佳冬高農) 林忠震 (佳冬高農) 莫飛 (大同高中) 邱勇傑 (大同高中)
劉強森 (大同高中) 鄭伍洋 (大同高中) 高士凱 (大同高中) 盧宇潔 (大同高中)
劉虹祺 (陸興高中) 鄧安希 (屏東高工) 張皓翔 (屏北高中)

2、雙打

陳俊宇 林忠震 (佳冬高農)(1) 莫飛 邱勇傑 (大同高中)(1)
劉強森 鄭伍洋 (大同高中)(2) 高士凱 盧宇潔 (大同高中)(3)

3、團體賽

大同高中：劉強森 鄭伍洋 高士凱 盧宇潔 莫飛 邱勇傑

二、高女組

1、單打

鍾汶姁 (大同高中) 方汶禹 (大同高中) 許宇喬 (大同高中) 許佳琪 (大同高中)
林怡汝 (大同高中) 張瀨文 (屏東高工)

2、雙打

鍾汶姁 方汶禹 (大同高中)(1) 許宇喬 許佳琪 (大同高中)(2)

3、團體賽

大同高中：林怡汝 鍾汶姁 方汶禹 許宇喬 許佳琪

三、國男組

1、單打

林宸宇 (中正國中) 余梓勤 (至正國中) 許家程 (至正國中) 王暉廷 (至正國中)
黃冠瑋 (至正國中) 陳極語 (至正國中) 戴奕富 (長治國中) 陳亞成 (長治國中)
鄧安鈞 (長治國中) 邱仲皓 (內埔國中) 吳佺恩 (潮州國中) 簡凱倫 (潮州國中)
張原溥 (潮州國中) 林宸佑 (南州國中)

2、雙打

余梓勤 許家程 (至正國中)(1) 戴奕富 陳亞成 (長治國中)(1)
張原溥 吳佺恩 (潮州國中)(1) 黃冠瑋 王暉廷 (至正國中)(2)

3、團體賽

至正國中：余梓勤 許家程 王暉廷 黃冠璋 陳極語

四、國女組

1、單打

林沛湘（明正國中） 林沛渝（明正國中） 徐書瑤（中正國中） 林柔廷（至正國中）
張筠訢（至正國中） 鄭若妤（長治國中）

2、雙打

林沛湘 林沛渝（明正國中）(1) 林柔廷 張筠訢（至正國中）(1)

五、小男組

1、單打

吳延承（屏東市 A）	楊嘉其（屏東市 A）	鐘冠廷（屏東市 A）	吳晟槐（屏東市 A）
陳泓頌（屏東市 A）	曾奕嘉（屏東市 A）	洪紹軒（屏東市 A）	李羿霆（屏東市 A）
楊璟長（屏東市 B）	黃弈睿（屏東市 B）	黃池玄（屏東市 B）	徐承理（屏東市 B）
黃千赫（屏東市 B）	郭丞哲（屏東市 B）	李尚佑（屏東市 B）	劉任佑（屏東市 B）
陳宏軒（九如鄉 A）	蔡亞嶧（長治鄉 A）	白義誠（長治鄉 A）	林原錚（長治鄉 A）
林宸興（長治鄉 A）	王祥麟（長治鄉 A）	朱承維（長治鄉 A）	林宸帆（長治鄉 A）
蔡和廷（長治鄉 A）	邱翊翔（長治鄉 B）	施彤愷（萬丹鄉 A）	施彤頡（萬丹鄉 A）
謝懷陽（萬丹鄉 A）	潘禹鈞（萬丹鄉 A）	林駿岑（潮州鎮 A）	羅吉家（潮州鎮 A）
廖沛亞（潮州鎮 A）	胡弑豫（潮州鎮 A）	胡威憑（潮州鎮 A）	胡志鵬（潮州鎮 A）
潘子允（潮州鎮 B）	楊銘毅（潮州鎮 B）	林峻嘉（潮州鎮 B）	黃勇翔（潮州鎮 B）
李士軒（潮州鎮 B）	鄭仲熹（潮州鎮 B）	簡繹哲（潮州鎮 B）	

2、雙打

鐘冠廷 吳晟槐（屏東市 A）(1)	黃弈睿 黃池玄（屏東市 B）(1)
蔡亞嶧 白義誠（長治鄉 A）(1)	施彤愷 施彤頡（萬丹鄉 A）(1)
林駿岑 羅吉家（潮州鎮 A）(1)	陳泓頌 曾奕嘉（屏東市 A）(2)
楊奇叡 黃千赫（屏東市 B）(2)	林原錚 林宸興（長治鄉 A）(2)
謝懷陽 潘禹鈞（萬丹鄉 A）(2)	胡弑豫 廖沛亞（潮州鎮 A）(2)
洪紹軒 李羿霆（屏東市 A）(3)	郭丞哲 李尚佑（屏東市 B）(3)
王祥麟 林宸帆（長治鄉 A）(3)	胡志鵬 胡威憑（潮州鎮 A）(3)
吳延承 楊嘉其（屏東市 A）(4)	侯善豪 劉任佑（屏東市 B）(4)
朱承維 蔡和廷（長治鄉 A）(4)	李士軒 鄭仲熹（潮州鎮 B）(4)
潘歲勝 田鴻益（屏東市 A）(5)	楊璟長 徐承理（屏東市 B）(5)
簡繹哲 黃勇翔（潮州鎮 B）(5)	林星丞 林宥臣（屏東市 B）(6)
林峻嘉 楊銘毅（潮州鎮 B）(6)	

3、團體賽

屏東市 A：曾奕嘉 洪紹軒 李羿霆 吳延承 鐘冠廷 吳晟槐 陳泓頌

屏東市 B：李尚佑 劉任佑 黃弈睿 黃池玄 黃千赫 侯善豪 郭丞哲

萬丹鄉 A：施彤愷 施彤頡 謝懷陽 潘禹鈞

潮州鎮 A：廖沛亞 胡弋豫 胡威憑 胡志鵬 黃羽喆 林駿岑 羅吉家

潮州鎮 B：楊銘毅 林峻嘉 黃勇翔 李士軒 鄭仲熹 簡繹哲 潘子允

六、小女組

1、單打

賴葛安 (屏東市 A) 陳泱齡 (屏東市 A) 林奕晴 (屏東市 A) 黃苡涵 (屏東市 A)

白子馨 (長治鄉 A) 蔡沛芹 (長治鄉 A) 蔡沛禎 (長治鄉 A) 張品捷 (長治鄉 A)

林妍妤 (萬巒鄉 A) 羅存祐 (潮州鎮 A) 林昀蓁 (潮州鎮 A) 張可薇 (潮州鎮 A)

徐可捷 (潮州鎮 A) 孔品潔 (潮州鎮 B) 曾以薰 (潮州鎮 B) 孔品馨 (潮州鎮 B)

郭綵潔 (潮州鎮 B)

2、雙打

林沛涵 潘鈺涵 (屏東市 A)(1)

白子馨 蔡沛禎 (長治鄉 A)(1)

徐可捷 張可薇 (潮州鎮 A)(1)

黃苡涵 賴葛安 (屏東市 A)(2)

蔡沛芹 張品捷 (長治鄉 A)(2)

林昀蓁 羅存祐 (潮州鎮 A)(2)

曾以薰 孔品潔 (潮州鎮 B)(3)

3、團體賽

潮州鎮 A：羅存祐 張可薇 林昀蓁 徐可捷

潮州鎮 B：孔品潔 曾以薰 孔品馨 郭綵潔

網球比賽秩序表

比賽時間：111年3月4、5、6日
 比賽地點：屏東科技大學網球場

高男組單打：11人取6名

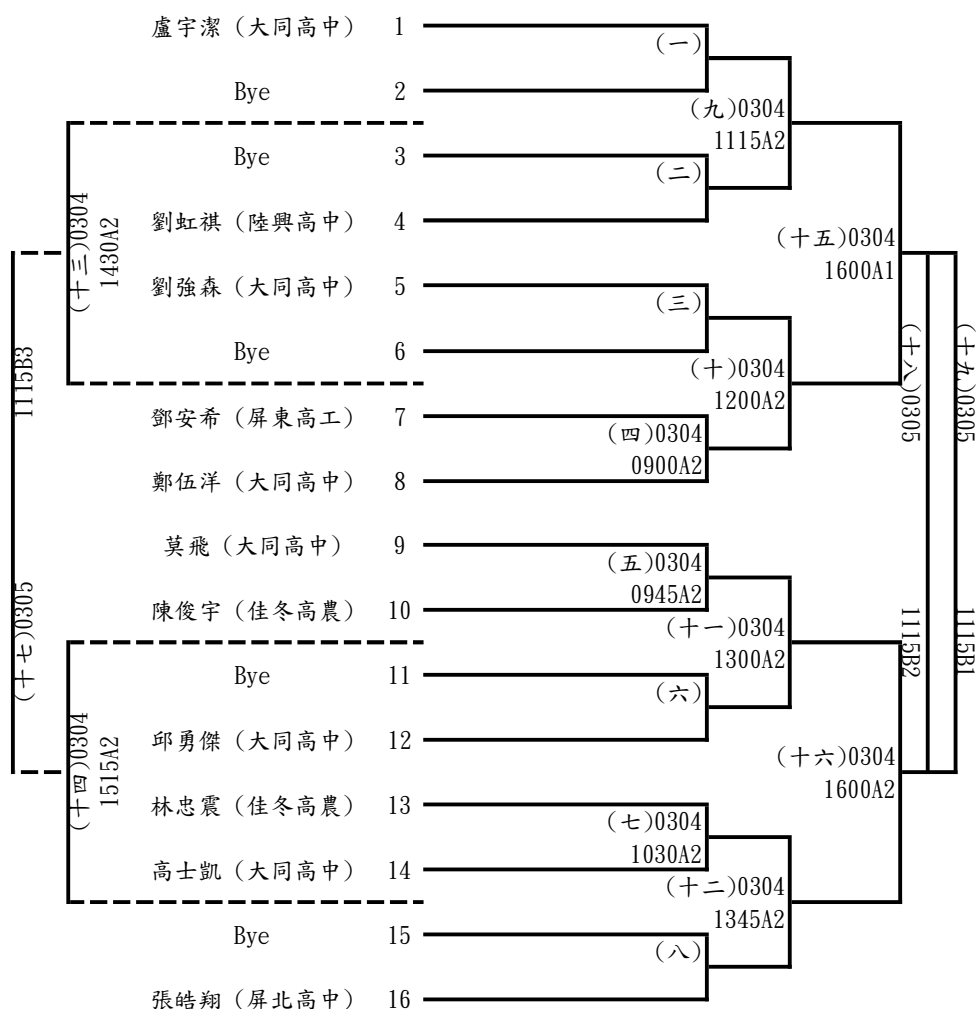

高女單打：6人取4名

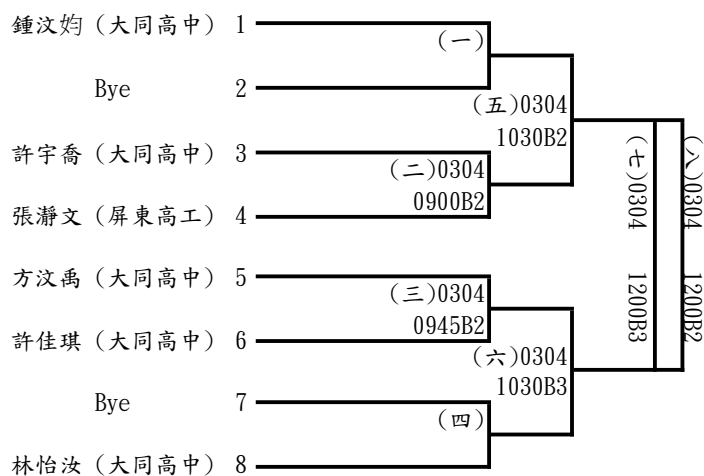

國男組單打：14人取6名

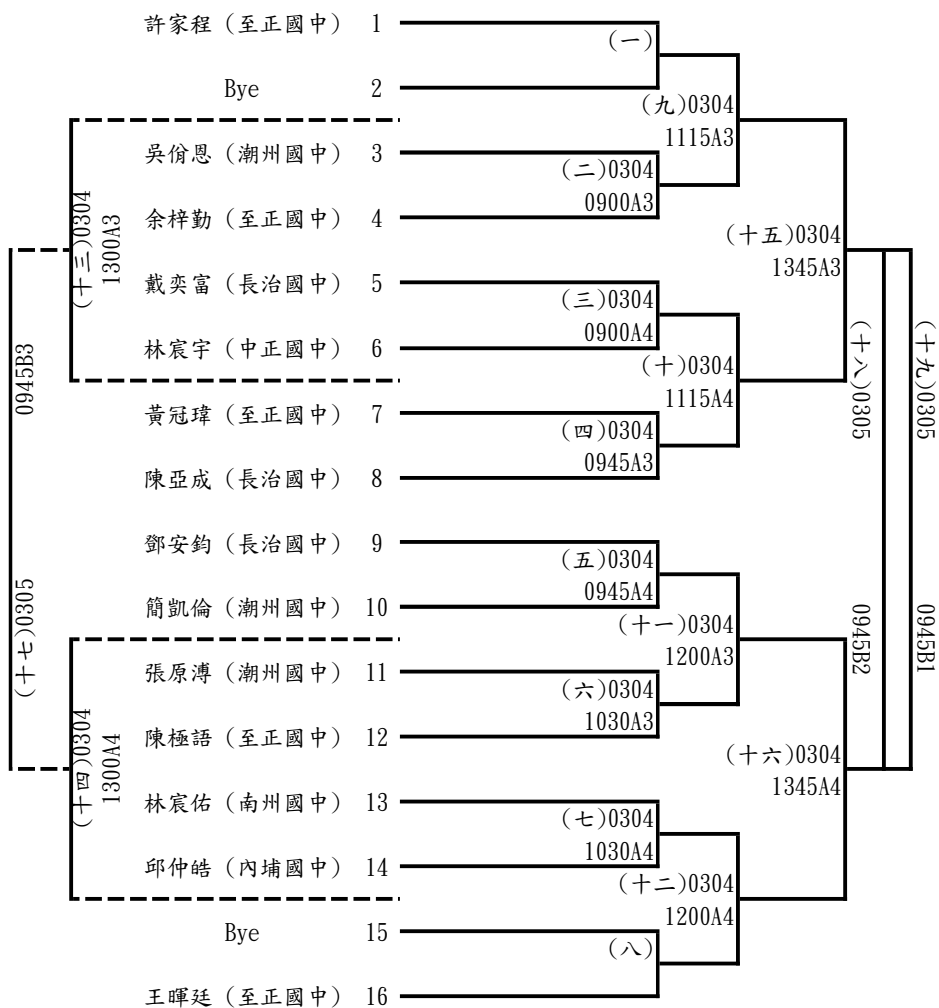

國女組單打：6人取4名

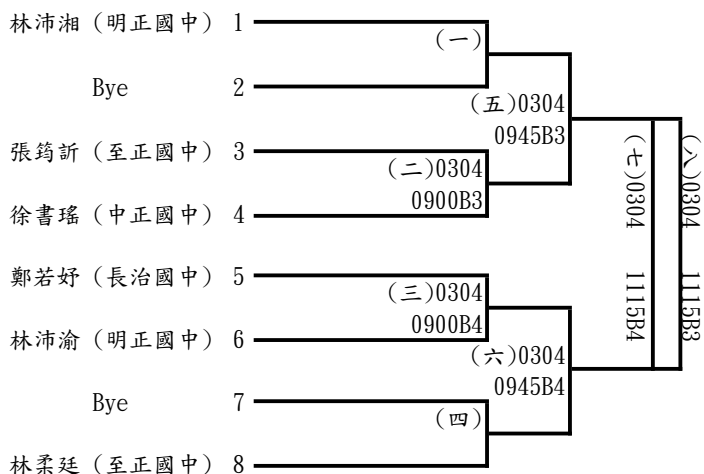

男童組單打：43人取6名(分組取1名進決賽)

林駿岑 (潮州鎮A)	1	(一)		朱承維 (長治鄉A)	17	(九)	
Bye	2	(三十三)0305		Bye	18	(三十七)0305	
施彤愷 (萬丹鄉A)	3	(二)0304	0900A1	李士軒 (潮州鎮B)	19	(十)0304	0945A1
郭丞哲 (屏東市B)	4	1600A3		黃池玄 (屏東市B)	20	1645A1	
徐承理 (屏東市B)	5	(三)	1200A1	鄭仲熹 (潮州鎮B)	21	(十一)	1300A1
Bye	6	(三十四)0305		Bye	22	(三十八)0305	
Bye	7	(四)	0900A2	Bye	23	(十二)	0945A2
胡志鵬 (潮州鎮A)	8			楊嘉其 (屏東市A)	24		
王祥麟 (長治鄉A)	9	(五)		施彤韻 (萬丹鄉A)	25	(十三)	
Bye	10	(三十五)0305		Bye	26	(三十九)0305	
吳延承 (屏東市A)	11	(六)0304	0900A3	Bye	27	(十四)	0945A3
黃勇翔 (潮州鎮B)	12	1600A4		林峻嘉 (潮州鎮B)	28	(五十四)0305	1300A2
楊銘毅 (潮州鎮B)	13	(七)0304	1200A2	潘禹鈞 (萬丹鄉A)	29	(十五)0304	1300A2
黃弈睿 (屏東市B)	14	1600B1		簡繹哲 (潮州鎮B)	30	1645A2	
Bye	15	(三十六)0305	0900A4	Bye	31	(四十)0305	0945A4
楊璟長 (屏東市B)	16	(八)		李尚佑 (屏東市B)	32	(十六)	
羅吉家 (潮州鎮A)	33	(十七)		廖沛亞 (潮州鎮A)	49	(二十五)	
Bye	34	(四十一)0305		Bye	50	(四十五)0305	
林原鏗 (長治鄉A)	35	(十八)0304	1030A1	林宸帆 (長治鄉A)	51	(二十六)0304	1115A1
洪紹軒 (屏東市A)	36	1645A3		潘子允 (潮州鎮B)	52	1730A2	
胡焯豫 (潮州鎮A)	37	(十九)	1200A3	邱翊翔 (長治鄉B)	53	(二十七)0304	1300A3
Bye	38	(四十二)0305		曾奕嘉 (屏東市A)	54	1730A3	
Bye	39	(二十)	1030A2	Bye	55	(四十六)0305	1115A2
黃千赫 (屏東市B)	40			白義誠 (長治鄉A)	56	(二十八)	
蔡和廷 (長治鄉A)	41	(二十一)		劉任佑 (屏東市B)	57	(二十九)	
Bye	42	(四十三)0305		Bye	58	(四十七)0305	
蔡亞嶧 (長治鄉A)	43	(二十二)0304	1030A3	Bye	59	(三十)	1115A3
陳泓頌 (屏東市A)	44	1645A4		林宸興 (長治鄉A)	60	(五十六)0305	1300A4
鐘冠廷 (屏東市A)	45	(二十三)0304	1200A4	謝懷陽 (萬丹鄉A)	61	(三十一)0304	1300A4
陳宏軒 (九如鄉A)	46	1730A1		胡威憑 (潮州鎮A)	62	1730A4	
Bye	47	(四十四)0305	1030A4	Bye	63	(四十八)0305	1115A4
李羿霆 (屏東市A)	48	(二十四)		吳晟槐 (屏東市A)	64	(三十二)	

決賽

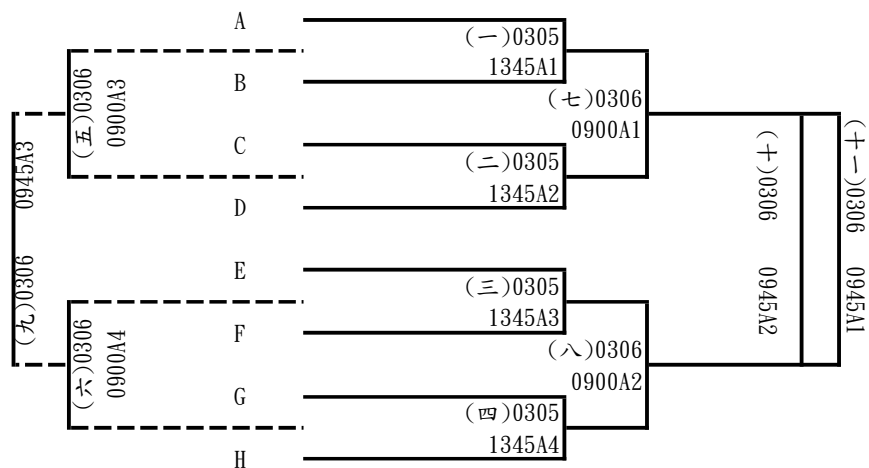

女童組單打：17人取6名(分組取1名進決賽)

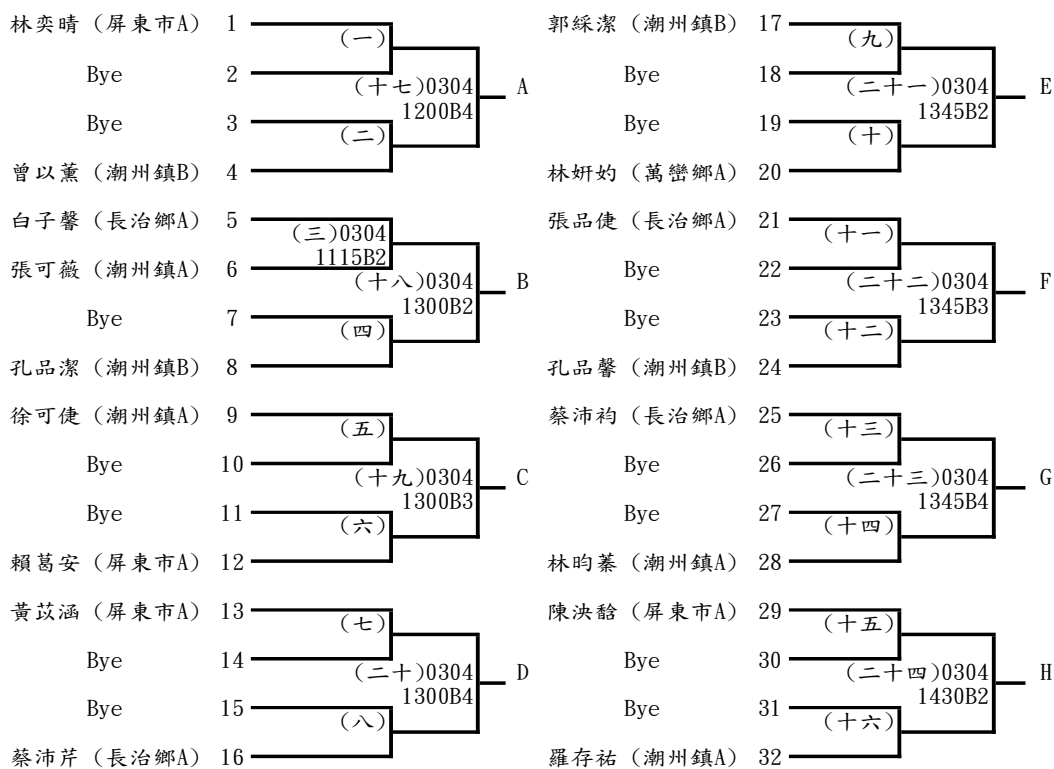

決賽

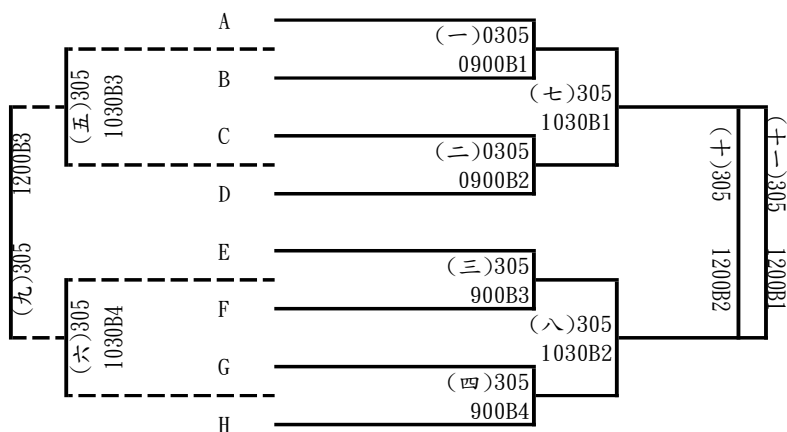

高男組雙打：4組取2名

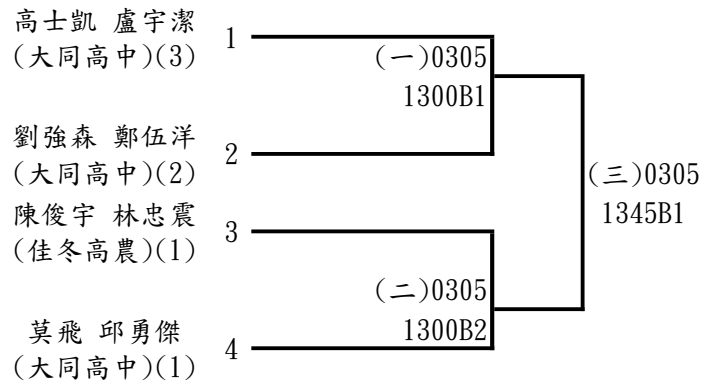

高女組雙打：2組取1名

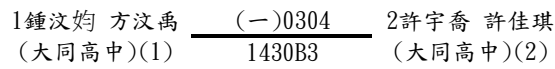

國男組雙打：4組取2名

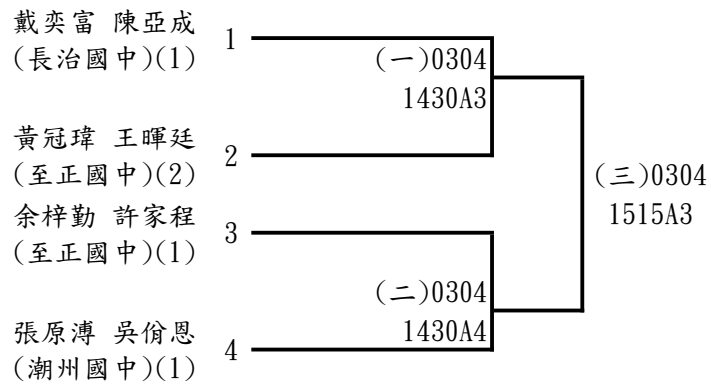

國女組雙打：2組取1名

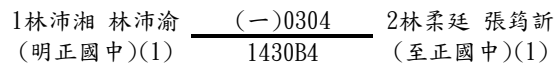

小男組雙打：23組取6名(分組取1名進決賽)

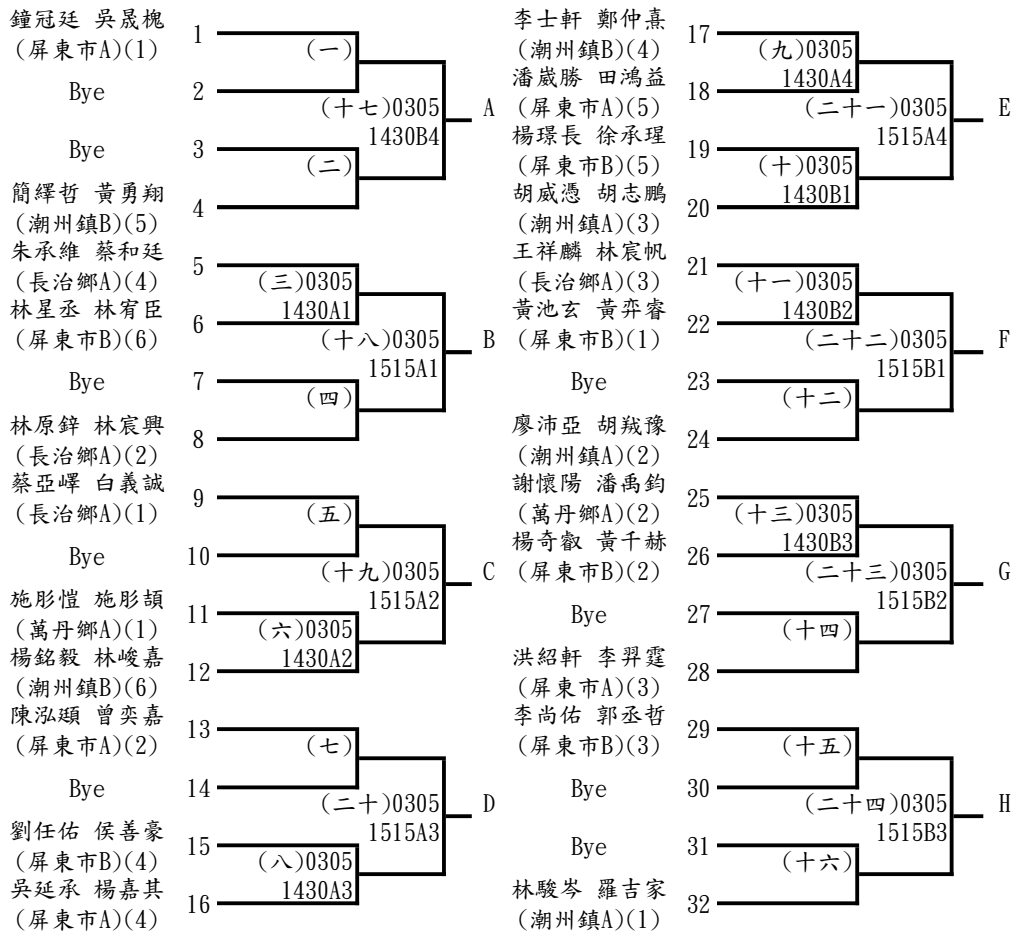

決賽

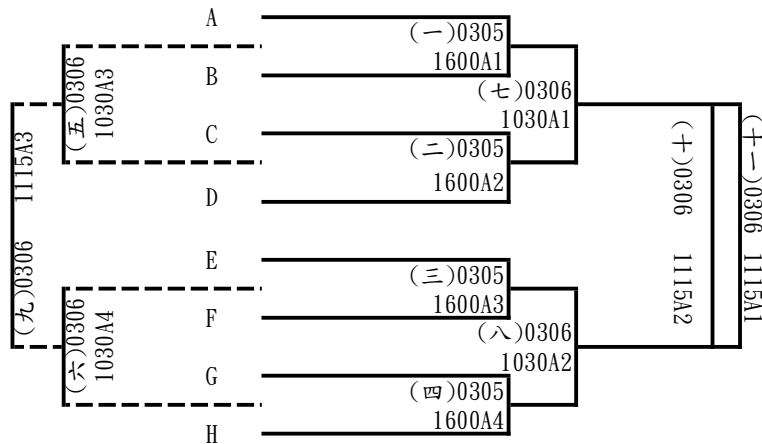

女童組雙打：7組取6名

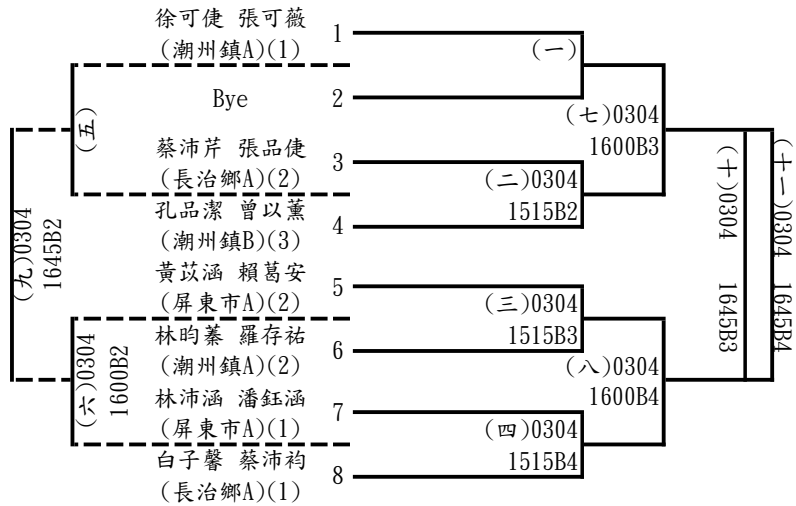

高男團體：1隊不比賽(大同高中)

高女團體：1隊不比賽(大同高中)

國男團體：1隊不比賽(至正國中)

男童團體：5隊取3名

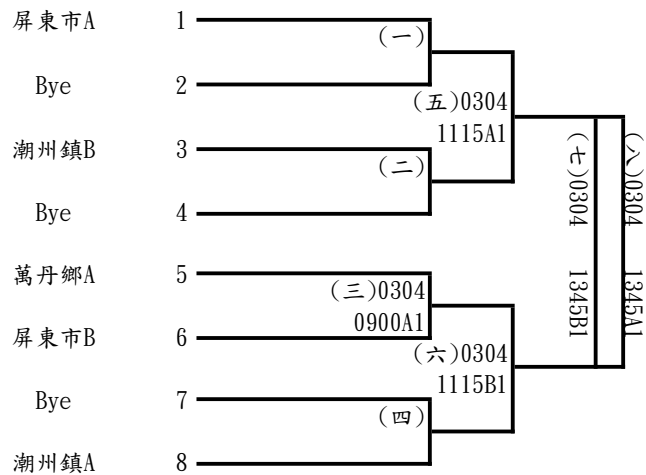

女童團體：2隊取1名

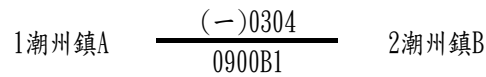

111 年屏東縣中小學聯合運動會籃球隊職員名單

一、高男

1、國立屏中

領隊:陳國祥 執行教練:楊旭弘, 鍾積慶 管理:趙翊弼
郭峻瑋 江偉銘 江韋成 蕭邦奕 萬宇丞 王啟安 李威 洪崙華 成家帆
張翰評 陳俊宇 洪佳安 劉朝瑋 陳子福 伍逢諭 曾誠 涂瑜杰 孟政諺

2、國立潮中

領隊:林逸文 執行教練:邱建彰 管理:林雅馨
布拉魯
洋·達里 胡瑞升 傅智榮 鄭祺歷 白乙峰 札瑪·祿 陳亭丰 莫華飛 林志龍
庫 璞峻岸
劉思家 李承竣

3、恆春工商

領隊:蔡俊彥 執行教練:李睿騰 管理:蔡僑宗
葉子傑 吳銘峻 吳則賢 康家榮 張捷 戴明坤 吳元愷 尤哲勳 盧廷碩
楊子億 陳韋豪 陳威豪

4、東港海事

領隊:林明山 執行教練:賴廷耀
黃士耀 許宏樑 林煜 潘思翰 楊振翔 孔佑宸 沈昱賢 洪丞業 鄭宗哲
李鈞民 蔡宇宸 胡連文

5、佳冬高農

領隊:林鴻源 執行教練:林信安 管理:趙家賢
黃昱榮 陳冠佑 黃柏勝 陳建國 陳凱達 林琨茂 黃翌宸 蔡宇翔 林益維
施又銘 楊鈞傑 葉志偉 倪宏維 聶楷桔 顏孝儒

6、美和高中

領隊:王致皓 執行教練:黃裕昌
李奕翰 胡富斌 宋哲銘 王孟軒 郭杰恩 蘇靖傑 謝孟安 李孟熹 徐彥鈞
陳柏瑜 蔡承諺 潘思源 王承宇 賴聖恩 林界余 施皓仁

7、屏榮高中

領隊:徐福祥 執行教練:鍾鈞凱 管理:劉惠茹
康藝瀚 黃泳霖 林仁鉉 蕭智營 簡志軒 林展毅 鄭智中 郭哲愷 謝子桓
張子麒 許明哲 陳明華 葉凱晨 李侑恩 杜奎安 詹孟宸 孫聖凱 賴謙榮

8、民生家商

領隊:范文忠 執行教練:鄭亘宏 管理:王海燕
羅歡勤 謝洪韋 郭天佑 王承宇 冉皓 潘毅傑 林佳龍 邱建融 黃焯芫
林峻毅 林士凱 李威緻 龔勝傑 曾念翔 黃書鑫 董磊 林泓 伍祐璿

9、屏東高工

領隊:柯朝塗 執行教練:鄧仲廷
李忠霖 吳璨隆 詹子翔 陳守祺 洪宜強 蘇凱廷 蔡佳龍 陳昱安 杜元帥
林京漢 宋恩 張世偉 彭立帆 簡廷祐 周展毅 黃冠鈞 張培恩 蔡伯恩

10、來義高中

領隊:陳冠明 執行教練:江肯杰 管理:蘇茗瑜
劉翰霖 潘文福 曾翊豪 張志誠 吳毅泓 李軍 陳崇毅 陳宗毅 周昱成
廖啟源 陳崇劭 宗炫頡 翁紹哲

11、屏北高中

領隊:林宏澤 執行教練:何寶康 管理:湯賢良
李明原 戴浩哲 唐宇辰 杜瑜浩 盧啟恩 索宇帆 許正亮 高董崢 高仕男
曾喆 張哲維 蘇元浩 吉重恩 謝聖恩 許正泓

二、高女

1、國立屏女

領隊:楊榮豐 執行教練:蘇郁茜 管理:徐慶忠
陳星伶 陳羿誼 邱蘭婷 周上品 劉姵妤 黃翊庭 邱楨棋 林沛璉 唐珮華
許庭瑜 李翊琪 黃柔惟 張芝菱 官琿晴 邱培恩 蘇子雅

2、佳冬高農

領隊:林鴻源 執行教練:曹耿 管理:林信安
李慧嘉 鄭韻璇 蔡佩汝 劉紋瑄 王秀文 張雅琴 胡宇靚 謝佩芳

3、美和高中

領隊:王致皓 執行教練:黃裕昌
黃奕甄 陳怡臻 王俞喬 李宇芹 林欣平 葉欣揚 吳昕恩 陳志玲 趙于萱
郭馥瑜 林巧婕

4、屏榮高中

領隊:徐福祥 執行教練:劉惠茹 管理:鍾鈞凱
邵佳禎 葛欣茹 林靖珈 郭芳君 韓家欣 吳岱瑾 黃姵瑜 黃苡甄 袁雅雯
陳詩琴 潘紀勻 鄭安淇 賴怡如 吳庭瑜 盧小軒 吳念恩 張聿蟬 王禹涵

5、民生家商

領隊:范文忠 執行教練:豐悅如 管理:王海燕
林婷瑄 田歆 胡芷琳 王亦欣 周郁穎 藍可欣 徐瑋琪 邱心慧 鄭穎
潘秀鑾 周芝羽 邱貞綺

6、屏東高工

領隊:柯朝塗 執行教練:呂建宏 管理:江志偉
莊婕 溫妤涵 林嘉芸 古鈺婷 黃楷庭 羅佩桓 許喻嬪 黃子恩 楊雅婷
呂雅雯 林宛蓉 吳佳芸

7、屏北高中

領隊:林宏澤 執行教練:羅嫻
蔡典玉 曾秀莉 杜潔儀 周冠鈺 胡靜怡 陳虹姍 楊心予 陳詩婷 王苾卉
蔡旻容 余芷萱 王禹喬 林念昀 張恩希 王禹甯

三、國男

1、美和高中

領隊:王致皓 執行教練:曾興民
蕭宇翔 黃泯諺 曹瑞倫 郭喬宇 劉禹任 陳君碩 陳子胤 古宋兆廷 吳致廣
黃品諺 王昱翔 李秉承 郭立言

2、來義高中

領隊:陳冠明 執行教練:江肯杰 管理:潘坤昱
劉耀恩 何宇浩 吳哲偉 潘宥綸 余書偉 溫凱恩 蔡秉宏 賴加越 姚琮程
曾奕飛 周愈勝

3、明正國中

領隊:陳寶郎 執行教練:巴子晨 管理:王保盛,莊鈞凱
曾聖翔 董柏漢 陳楷太 簡愷鎰 羅英佑 翁傳閔 黃羿少 許政國 鄭宇恆
鄔元祥 趙佑臣 湯允斌 陳柏霖 林濬紘 陳威甫

4、中正國中

領隊:劉瑞富 執行教練:陳建志,韓光雲
林彧珩 曾兆立 徐薪凱 霍奕儒 宋喆安 陳昱憲 王宥心 顏肯 陳佳恩
黃渙中 李峻廷 林彥睿 巴莫 梁印銓 金柏源

5、至正國中

領隊:劉文宗 執行教練:郭亞軍,陳毅修 管理:徐久雁
姚惟愷 莊易謙 邱偉銘 林子睿 林暉翔 林淨皓 蕭立宏 蔡佾恩 潘冠志
湯允劭 莊翔歲 李少騏 楊侑恩 林子睿 林毅傑 孫楷喆 彭柏睿 沈洪誠

6、麟洛國中

領隊:賴詠清 執行教練:陳江炫昌 管理:宋莉瑛
戴瑞米 陳宇聖 陳冠豪 李名彥 李威震 陳子錫 尤訢赫 戴文宸 陳子特
黃彥灃 袁璿絡 朱子帆 謝武翰 張佑誠 李成佑 曾俊凡 吳明修 鄧博安

7、鹽埔國中

領隊:林燕煌 執行教練:林建佑,蘇怡菁 管理:黃巧凌
劉子傑 王宏仁 江義彬 凌偉喬 黃仕凱 黃亮元 王証佑 王韋鈞 張祐晨
陳宥叡 王品鑫 徐瑞安 張幃翔 黃滋喆 王樟勛 蔣宗叡 陳俊宇 謝明璋

8、高樹國中

領隊:陳亮谷 執行教練:鄒岳宏 管理:林姿華
陳崴麟 陳俊穎 洪子軒 梁程傑 楊享倫 楊定華 賴振富 邱澤 胡昊天
葉庭璋 莊舒盛 林禹翔 楊豐睿 陳佑任 謝御升

9、潮州國中

領隊:林容如 執行教練:賴俊傑
鄧侑威 楊鴻億 薛健佑 曾宥崴 曾品修 葉家瑞 李淳裕 溫若然 王人豎
陳冠宇 潘信守 塗政男

10、萬丹國中

領隊:黃豐欽 執行教練:謝安朋 管理:吳建智
劉邦廷 陳信志 陳柏亨 曾三裕 李建勝 莊旻勳 蔡宥玄 蕭凱友 李浚安
簡偉佑 王瑋廷 郭晉安 郭昱廷

11、東新國中

領隊:湯博榮 執行教練:洪瑞鴻 管理:劉文正
蔡伯侑 陳韋安 陳致華 陳政宇 周宥璋 鄭永哲 王子晏 王永德 周朝煒
許政雍 陳杰駿 蔡鎧祐 鄭佳峰 蘇俊銘 楊傳麟 陳宥誠

12、恆春國中

領隊:張鑑堂 執行教練:林孝威, 潘志偉 管理:于福豪
張哲睿 潘冠綸 李衍德 葉吳堉紘 嚴宏森 涂祥宇 潘世晟 林亞蓓 蕭鈺展
黃少玄 林宏岳 陳浩思 蔡耀霆 李偉安 孫皓勛 蔡宇晉 陳書旅 潘鈺修

13、萬新國中

領隊:曾淑勤 執行教練:簡年鴻, 邱建彰
潘品綸 李政穎 陳元凱 林昱宏 簡至毅 尤建文 李國興 陳彥廷 陳炳叡
廖崇宇 陳泓凱 許睿程 陳侑辰 楊瑞譽 張秉皓 李冠侑 陳昱廷 李睿濠

四、國女

1、美和高中

領隊:王致皓
申恩米 陳奕帆 林芷妤 傅子寧 吳偲瑜 林子云 鍾喬安 王莉淳 陳佳煊
涂一云

2、里港國中

領隊:黃賢德 執行教練:陳芳崴
陳怡安 陳芊樺 曾珮昕 李佳妤 張榆嫻 葉惠如 陳穎詩 翼玉鳳 劉亦菲
王芷兒

3、鹽埔國中

領隊:林燕煌 執行教練:蘇怡菁, 黃巧凌 管理:林建佑
陳琦亞 葉芷婕 白庭瑄 簡宇婕 楊臻 劉韋杉 李宜蓁 曾子瑜 柳思羽
朱怡蓁 王靜茹 葉吳佳佳 方宛真 柳慈萱 陳佳芳

4、高樹國中

領隊:陳亮谷 執行教練:鄒岳宏 管理:林姿華
劉文琳 夏子甯 溫宜蓁 朱俐仔 武陳真 梁家瑜 卓欣榆 楊家煊 楊宜林
謝碧娟 賴煜珊 梁雅晴

5、潮州國中

領隊:林容如 執行教練:黎星宏
方淮秀 謝季穎 蘇昕鈺 劉昀真 黃品毓 郭家好 陳立容 張霈瑛 陳亮好
賴薇伊 董星湄

6、車城國中

領隊:楊政家 執行教練:葉吳佳君 管理:周秀樺,黃修真
陳羿安 張詠恩 施千慧 高鳳琳 潘睿蓁 曾奉玉 吳千悅 張旭岑 陳彥臻
林湘儀 黃婕淋 林思漩

7、萬新國中

領隊:曾淑勤 執行教練:廖若然 管理:李智凱
李佳恩 許家好 洪麗棋 李宜燕 陳宥煊 陳湘好 蔡云瑄 凌宇歆 林珈卉
李育蓉 楊勝洧 林心茹 黃子庭 饒凱馨 鄧惠文

五、小男 A

1、屏東市

領隊:鍾炳雄 執行教練:林揚軒 管理:謝素慧
林竑宇 尹墨晴 簡叔豪 陳嘉睿 劉星辰 曾嘉彥 郭柏佑 張楚猷 蘇靖宇
邱俊彰 張楷宸 苗亦祖 莊濬愷 方奕棚 洪瑞延 顏鼎恩 戴致恒 郭端育

2、車城鄉

領隊:王怡萱 執行教練:林孝威,潘志偉 管理:吳依柔
吳致翰 林鈺生 林政佑 林宏晉 董守年 羅立穎 柯浩軍 陳品希 陳品宇
賴承翰 廖品睿 盧俊霖 潘景瑞 張家愷 黃浚庭

3、枋寮鄉

領隊:賴建戎 執行教練:劉懿文,古天津 管理:劉晉瑋
范文政 陳彥文 盧加宸 潘峒諺 郭清忠 吳堉郡 楊丞 徐泓森 梁凱捷
林雉晏 許世安 宋均凱 唐靖巖 張栩睿 涂恩愷 楊俊宏

4、長治鄉

領隊:鄒美華 執行教練:楊顯蔚,莊青祥 管理:賴余貞
洪維均 林良諺 呂峻宇 陳俊仁 蘇鉉凱 張維恩 洪郁程 洪唯辰 陸彥鈞
吳潛諺 吳文成 陳永承 吳庭宇 李天佑 蘇翊程

5、恆春鎮

領隊:黃順利 執行教練:潘志偉,潘蕙琪 管理:蘇芳誼
侯詠杰 吳寅成 華呈閔 林聖浩 詹哲頤 李駿宏 何翔斌 宋少甫 董言翊
盧承佑 周祈玥 陳廷恩 楊凱丞 潘炤安 張軒宇 張承鴻 黃龍鴻 謝侑廷

6、萬丹鄉

領隊:蕭旬閔 執行教練:張嘉民,簡年鴻 管理:李福章
曾定禹 李興歡 陳奕儒 李品醇 施皓翔 陳泓宇 李唯凡 陳嘉民 楊家鈞
蔡承澤 林子鈞 陳彥儒 劉于銘 李閱益

7、潮州鎮

領隊:張振茂 執行教練:杜煥奎,黃友祥
古祇育 朱博飛 鄒政弘 孫維成 李凱杰 謝侑勳 賴以宸 卓靖 陳奕成
馬靖博 余玄品 賴沅樂 黃庭鎰 莫華迪

8、霧台鄉

領隊:鍾祥憑 執行教練:杜繼宗 管理:賴震宇
盧天佑 涂郡曜 賴奕勳 那佑嘉 步弘震 賴禹睿 柯承翰 柯特 杜羽赫
杜巴魯 巴以謙 顏宇晨 賴奕展 王正杰 賴禹宸

9、鹽埔鄉

領隊:林衍伸 執行教練:王顥翔,謝豐吉 管理:蘇韋丞
黃于哲 杜敬堯 吳梓誠 陳柏源 張榮芄 朱昀安 鄭仲佑 陳品叡 黃泓睿
冷傳祉 莊祐嘉 蔡岷軒 張宸洋 黃敬哲 鄭太禎

六、小女 A

1、車城鄉

領隊:王怡萱 執行教練:林孝威,潘志偉 管理:黃婉禎
王芷筠 徐翎恩 羅立芷 劉詠愛 楊承恩 蘇芷蕾 鍾雨彤 陳玥汝 廖晨希
賴羽晨 蔡依萱 羅立蔓

2、枋寮鄉

領隊:賴建戎 執行教練:劉懿文,古天津 管理:劉晉璋
孫亞諾 余芷璇 楊佳臻 曾智宇 郭恩芯 卓莉羚 柯又瑄 楊玉盈 陳彥菁
黃美慧 吳宥彤 陳昱雯 許馨予 黃怡君 方昱潔

3、長治鄉

領隊:陳玉娟 執行教練:丁錦慧,柳力行 管理:林宛宜
吳沛蓉 蘇佩玉 林敏欣 吳芊豫 陳俐晴 陳妙蓁 吳俞蓁 吳雅汶 吳鈺婷
林郁庭 林腕煊 何宥靚 簡葳蒂 吳思璇 林家儀

4、恆春鎮

領隊:莊逸萍 執行教練:潘蕙琪,胡德政 管理:侯偉仁
葉翊涵 吳奕禎 江婷筠 葉孝琪 盧蘋葦 林映伶 陳柔恩 陳芷琳 張義婕
謝苡茹 王曉惠 蔡詩芸 覃巧恩 劉郁芯 張靜如 簡子妍

5、鹽埔鄉

領隊:戴漢德 執行教練:劉建良,林建宏
林曉琳 王俞甯 陳姿妤 王葦筑 洪佩真 柳玉芯 簡妤涵 柯甯婕 簡靖恩
簡佩云 陳盈君 林燕盈 簡于雁 鄭宇岑 郭昀邑

七、小男 B

1、屏東市

執行教練:林莞純, 麥劭雍 管理:王景弘

侯家鈞 牧安. 麥 林志勳 方廷益 蔡柏翰 簡瑞晟 簡至軒 王秉田 蔣家鑫
當妮案
盧永茗 羅彥霖 黃冠豪 楊又勳 陳東義 李奇嶽 張宸睿 陳奕勳 黃品淵

2、車城鄉

領隊:王怡萱 執行教練:林孝威, 潘志偉 管理:吳依柔

吳翰林 林長諺 尤翰銘 洪俊浩 林逸杰 林侑竝 黃科鳴 林維駿 林郁安
陳嵩翰 楊家麟 林科宏

3、枋寮鄉

領隊:賴建戎 執行教練:劉懿文, 古天津 管理:劉晉瑋

林丞胤 蔡梓晨 黃晨淔 許昊 陳書顯 阮騏騰 黃皓宇 葉誠太 鄭景懷
郭恩縉 黃家閔 方詠駿 洪豪浚 張洺哲 唐瑞謙 盧鴻德

4、恆春鎮

領隊:鄭鴻博 執行教練:潘志偉, 胡德政 管理:柯仕偉

吳勁緯 吳浚民 蔡維哲 余正雍 沈聖穎 吳家恩 尤古翌 陳泊昇 潘楷歲
陳俊凱 林智華 謝宇翔 邵耀輝 吳璟記 葉正勛 陳力瑋 林嘉銘

5、潮州鎮

執行教練:杜煥奎, 黃友祥 管理:陳大章

曾基銓 李志詳 李東翰 朱宇翔 曾泓銘 方洧駿 蘇名翔 李聖淵 鄞祥佑
楊朋翰 楊迦程 張宇傑 張宇凱 黃上瑀

八、小女 B

1、恆春鎮

領隊:黃順利 執行教練:潘蕙琪, 胡德政 管理:鍾尚晉

林映岑 林芷薇 尤幸芄 謝惠靖 葉雱瑜 夏昱甯 潘淳鈺 陳彤瑀 陳安琪
張菀函 陳羽柔 黃真 蘇祐琳 陳伊苓 劉倚漩 林靜琪 張品琇 黃語貞

111 年屏東縣中小學聯合運動會籃球比賽名單

一、高男組

1、團體

國立屏中：江偉銘 江韋成 蕭邦奕 張翰評 成家帆 萬宇丞 陳俊宇 王啟安 洪佳安 李威 劉朝璋
洪崙華 陳子福 伍逢諭 曾誠 郭峻瑋 涂瑜杰 孟政諺

國立潮中：白乙峰 札瑪·祿璞峻岸 陳亭丰 莫華飛 林志龍 劉恩家 李承竣 布拉魯洋·達里庫
胡瑞升 傅智榮 鄭祺歷

恆春工商：吳則賢 吳銘峻 康家榮 張捷 戴明坤 吳元愷 尤哲勳 盧廷碩 楊子億 陳韋豪 陳威豪
葉子傑

東港海事：孔佑宸 沈昱賢 洪丞業 鄭宗哲 李鈞民 蔡宇宸 黃士耀 胡連文 許宏樑 林煜 潘思翰
楊振翔

佳冬高農：黃翌宸 倪宏維 黃昱榮 蔡宇翔 陳冠佑 林益維 黃柏勝 陳建國 施又銘 聶楷桔 顏孝
儒 陳凱達 林琨茂 楊鈞傑 葉志偉

美和高中：郭杰恩 林界余 蘇靖傑 施皓仁 謝孟安 李孟熹 徐彥鈞 陳柏瑜 李奕翰 蔡承諺 胡富
斌 潘思源 宋哲銘 王承宇 王孟軒 賴聖恩

屏榮高中：詹孟宸 許明哲 郭哲愷 陳明華 謝子桓 林仁鉉 葉凱晨 張子麒 李佑恩 孫聖凱 蕭智
營 簡志軒 賴謙榮 康藝瀚 林展毅 杜奎安 黃泳霖 鄭智中

民生家商：黃焯芫 林峻毅 林士凱 羅叡勤 李威緻 謝洪韋 龔勝傑 郭天佑 曾念翔 王承宇 黃書
鑫 冉皓 董磊 潘毅傑 林泓 林佳龍 伍祐璿 邱建融

屏東高工：蘇凱廷 蔡佳龍 彭立帆 陳昱安 簡廷祐 杜元帥 周展毅 林京漢 黃冠鈞 宋恩 李忠霖
張培恩 張世偉 吳璨隆 蔡伯恩 詹子翔 陳守祺 洪宜強

來義高中：張志誠 吳毅泓 李軍 陳崇毅 陳宗毅 周昱成 廖啟源 陳崇劭 劉翰霖 宗炫頡 潘文福
曾翊豪 翁紹哲

屏北高中：杜瑜浩 許正泓 盧啟恩 索宇帆 許正亮 高董崢 高仕男 曾喆 張哲維 李明原 蘇元浩
戴浩哲 吉重恩 唐宇辰 謝聖恩

二、高女組

1、團體

國立屏女：黃柔惟 陳羿誼 張芝菱 邱蘭婷 官琿晴 周上品 邱培恩 劉佩妤 蘇子雅 黃翊庭 邱楨
棋 林沛璉 唐珮華 許庭瑜 李翊琪 陳星伶

佳冬高農：鄭韻璇 蔡佩汝 劉紋瑄 王秀文 張雅琴 胡宇靚 謝佩芳 李慧嘉

美和高中：郭馥瑜 王俞喬 李宇芹 林欣平 林巧婕 葉欣揚 黃奕甄 吳昕恩 陳怡臻 陳志玲 趙于
萱

屏榮高中：郭芳君 盧小軒 韓家欣 吳念恩 吳岱瑾 張聿蟬 黃佩瑜 王禹涵 黃苡甄 袁雅雯 陳詩
琴 潘紀勻 邵佳禎 鄭安淇 葛欣茹 賴怡如 林靖珈 吳庭瑜

民生家商：王亦欣 周郁穎 藍可欣 林婷瑄 邱貞綺 徐瑋琪 邱心慧 田歆 鄭穎 潘秀鑾 胡芷琳
周芝羽

屏東高工：莊婕 溫妤涵 楊雅婷 林嘉芸 呂雅雯 古鈺婷 林宛蓉 黃楷庭 吳佳芸 羅佩桓 許喻嬭
黃子恩
屏北高中：陳虹姍 楊心予 陳詩婷 王芯卉 蔡旻容 余芷萱 蔡典玉 王禹喬 曾秀莉 林念昀 杜潔
儀 張恩希 周冠鈺 王禹甯 胡靜怡

三、國男組

1、團體

美和高中：陳子胤 古宋兆廷 吳致廣 蕭宇翔 黃品諺 黃泯諺 王昱翔 曹瑞倫 李秉承 郭喬宇
郭立言 劉禹任 陳君碩
來義高中：賴加越 周愈勝 劉耀恩 姚琮程 何宇浩 曾奕飛 吳哲偉 潘宥綸 余書偉 溫凱恩 蔡秉
宏
明正國中：陳楷太 林濬紘 簡愷鎡 陳威甫 羅英佑 翁傳閔 黃羿少 許政國 鄭宇恆 鄔元祥 趙佑
臣 曾聖翔 湯允斌 董柏漢 陳柏霖
中正國中：黃渙中 李峻廷 林彧珩 林彥睿 曾兆立 巴莫 徐薪凱 梁印銓 霍奕儒 金柏源 宋喆安
陳昱憲 王宥心 顏肯 陳佳恩
至正國中：湯允劭 莊翔歲 姚惟愷 李少騏 莊易謙 楊侑恩 邱偉銘 林子睿 林子睿 林毅傑 林暉
翔 孫楷喆 林淨皓 彭柏睿 沈洪誠 蕭立宏 蔡倫恩 潘冠志
麟洛國中：陳子特 李名彥 黃彥灃 李威震 袁璿絡 陳子錫 張佑誠 李成佑 尤訢赫 謝武翰 曾俊
凡 戴文宸 吳明修 鄧博安 戴瑞米 陳宇聖 朱子帆 陳冠豪
鹽埔國中：王韋鈞 張祐晨 陳宥叡 王品鑫 劉子傑 徐瑞安 王宏仁 蔣宗叡 張幃翔 江義彬 陳俊
宇 黃浚喆 凌偉喬 謝明璋 王樟勛 黃仕凱 黃亮元 王証佑
高樹國中：葉庭璋 莊舒盛 林禹翔 陳俊穎 楊豐睿 洪子軒 陳佑任 梁程傑 謝御升 楊享倫 楊定
華 賴振富 邱澤 陳崴麟 胡昊天
潮州國中：溫若然 王人豎 陳冠宇 潘信守 鄧侑威 塗政男 楊鴻億 薛健佑 曾宥歲 曾品修 葉家
瑞 李淳裕
萬丹國中：劉邦廷 郭昱廷 陳信志 陳柏亨 曾三裕 李建勝 莊旻勳 蔡宥玄 蕭凱友 李浚安 簡偉
佑 王瑋廷 郭晉安
東新國中：陳致華 鄭佳峰 蔡伯侑 陳政宇 周宥璋 蘇俊銘 楊傳麟 鄭永哲 陳宥誠 王子晏 王永
德 周朝煒 許政雍 陳韋安 陳杰駿 蔡鎧祐
恆春國中：潘世晟 潘鈺修 林亞菴 蕭鈺展 黃少玄 林宏岳 張哲睿 陳浩恩 潘冠綸 蔡耀霆 李衍
德 李偉安 葉吳瑋紘 孫皓勛 嚴宏森 蔡宇晉 涂祥宇 陳書旅
萬新國中：簡至毅 李冠侑 尤建文 陳昱廷 李國興 李睿濠 陳彥廷 陳炳叡 廖崇宇 陳泓凱 潘品
綸 許睿程 李政穎 陳侑辰 陳元凱 楊瑞譽 林昱宏 張秉皓

四、國女組

1、團體

美和高中：林芷妤 傅子寧 吳偲瑜 林子云 鍾喬安 王莉淳 陳佳煊 申恩米 涂一云 陳奕帆
里港國中：翼玉鳳 劉亦菲 王芷兒 陳怡安 陳芊樺 曾玥昕 李佳妤 張榆嫻 葉惠如 陳穎詩

鹽埔國中：柳思羽 朱怡蓁 王靜茹 陳琦亞 葉吳佳佳 葉芷婕 方宛真 白庭瑄 柳慈萱 簡宇婕
陳佳芳 楊臻 劉韋杉 李宜蓁 曾子瑜

高樹國中：朱俐仔 武陳真 梁家瑜 卓欣榆 楊家煊 楊宜林 謝碧娟 劉文琳 賴煜珊 夏子甯 梁雅晴 溫宜蓁

潮州國中：蘇昕鈺 劉昀真 黃品毓 郭家妤 陳立容 張霽瑛 陳亮妤 賴薇伊 董星湄 方淮秀 謝季穎

車城國中：潘睿蓁 曾奉玉 吳千悅 張旭岑 陳彥臻 林湘儀 黃婕淋 陳羿安 林思漩 張詠恩 施千慧 高鳳琳

萬新國中：許家妤 黃子庭 洪麗棋 饒凱馨 李宜燕 鄧惠文 陳宥煊 陳湘妤 蔡云瑄 凌宇歆 林珈卉 李育蓉 楊勝洧 李佳恩 林心茹

五、小男組

1、團體

屏東市 A：張楷宸 洪瑞廷 陳嘉睿 劉星辰 郭端育 曾嘉彥 苗亦祖 郭柏佑 顏鼎恩 張楚猷 莊濬愷 戴致恒 蘇靖宇 林竑宇 邱俊彰 方奕棚 尹墨晴 簡叔豪

屏東市 B：蔡柏翰 張宸睿 簡瑞晟 陳奕勳 簡至軒 黃品淵 王秉田 蔣家鑫 盧永茗 羅彥霖 侯家鈞 黃冠豪 牧安 麥當妮案 楊又勳 林志勳 陳東義 方廷益 李奇嶽

車城鄉 A：林政佑 黃浚庭 賴承翰 林宏晉 廖品睿 盧俊霖 潘景瑞 董守年 羅立穎 柯浩軍 吳致翰 張家愷 陳品希 林鈺生 陳品宇

車城鄉 B：吳翰林 林科宏 林長諺 尤翰銘 洪俊浩 林逸杰 林侑竑 黃科鳴 林維駿 林郁安 陳嵩翰 楊家麟

枋寮鄉 A：楊俊宏 范文政 宋均凱 陳彥文 梁凱捷 盧加宸 唐靖崴 潘峒諺 郭清忠 林雉晏 吳埤郡 楊丞 張栩睿 許世安 涂恩愷 徐泓森

枋寮鄉 B：黃家閔 林丞胤 方詠駿 蔡梓晨 洪豪浚 黃晨湜 張洺哲 許昊 唐瑞謙 陳書顯 盧鴻德 阮騏騰 黃皓宇 葉誠太 鄭景懷 郭恩縉

長治鄉 A：洪維均 林良諺 吳潛諺 呂峻宇 吳文成 陳俊仁 蘇鉉凱 陳永承 張維恩 吳庭宇 洪郁程 洪唯辰 李天佑 陸彥鈞 蘇翊程

恆春鎮 A：張軒宇 詹哲頤 張承鴻 李駿宏 黃龍鴻 何翔斌 謝侑廷 宋少甫 董言翊 盧承佑 周祈玥 侯詠杰 陳廷恩 吳寅成 楊凱丞 華呈閔 潘炤安 林聖浩

恆春鎮 B：陳泊昇 潘楷崴 陳俊凱 陳力璋 林智華 吳勁緯 林嘉銘 謝宇翔 吳浚民 邵耀輝 蔡維哲 吳璟記 余正雍 葉正勳 沈聖穎 吳家恩 尤古翌

萬丹鄉 A：陳嘉民 楊家鈞 蔡承墀 林子鈞 陳彥儒 劉于鎡 曾定禹 李閔益 李興叡 陳奕儒 李品醇 陳泓宇 施皓翔 李唯凡

潮州鎮 A：李凱杰 賴沅樂 謝侑勳 黃庭鎰 莫華迪 賴以宸 古祇育 卓靖 陳奕成 朱博飛 馬靖博 鄒政弘 孫維成 余玄品

潮州鎮 B：曾泓銘 方洧駿 蘇名翔 李聖淵 鄧祥佑 楊朋翰 楊迦程 曾基銓 張宇傑 李志詳 張宇凱 李東翰 黃上瑀 朱宇翔

霧台鄉 A：王正杰 涂郡曜 賴奕展 賴禹宸 賴奕勳 那佑嘉 步弘震 賴禹睿 柯承翰 柯特 杜羽赫 杜巴魯 巴以謙 盧天佑 顏宇晨

鹽埔鄉 A：黃泓睿 杜敬堯 冷傳祉 吳梓誠 陳柏源 莊祐嘉 蔡岷軒 張榮芄 朱昀安 張宸洋 黃敬哲 鄭仲佑 鄭太禎 陳品叡 黃于哲

六、小女組

1、團體

車城鄉 A：劉詠愛 楊承恩 蘇芷蕾 鍾雨彤 陳玥汝 蔡依萱 廖晨希 羅立蔓 賴羽晨 王芷筠 徐翎恩 羅立芷

枋寮鄉 A：孫亞諾 余芷璇 楊玉盈 楊佳臻 陳彥菁 曾智宇 黃美慧 郭恩芯 吳宥彤 卓莉羚 陳昱雯 柯又瑄 許馨予 黃怡君 方昱潔

長治鄉 A：吳雅汶 吳鈺婷 林郁庭 林腕煊 吳沛蓉 何宥靚 蘇佩玉 簡葳蒂 林敏欣 吳思璇 吳芊豫 林家儀 陳俐晴 陳妙蓁 吳俞蓁

恆春鎮 A：吳奕禎 覃巧恩 江婷筠 劉郁芯 葉孝琪 張靜如 盧蘋葦 簡子妍 林映伶 陳柔恩 陳芷琳 張義婕 謝苡茹 王曉惠 葉翊涵 蔡詩芸

恆春鎮 B：黃語貞 陳彤瑀 陳安琪 張菀函 陳羽柔 林映岑 黃真 林芷薇 蘇祐琳 尤幸芄 陳伊苓 謝惠靖 劉倚漩 葉雱瑜 林靜琪 夏昱甯 張品琇 潘淳鈺

鹽埔鄉 A：王俞甯 簡于雁 陳姿妤 鄭宇岑 王葦筑 郭昀邑 洪佩真 柳玉芯 簡好涵 柯甯婕 簡靖恩 簡佩云 陳盈君 林曉琳 林燕盈

籃球比賽秩序表

比賽時間：110年3月4-6日

比賽地點：民生家商(高男、高女)、屏東高中(國男、國女)
麟洛國中(國小男童、國小女童)

高男組：11隊取6名

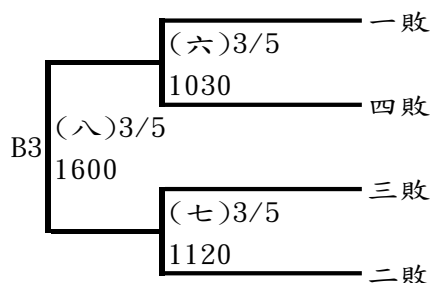
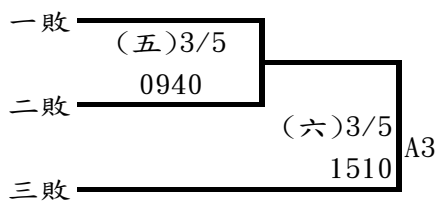
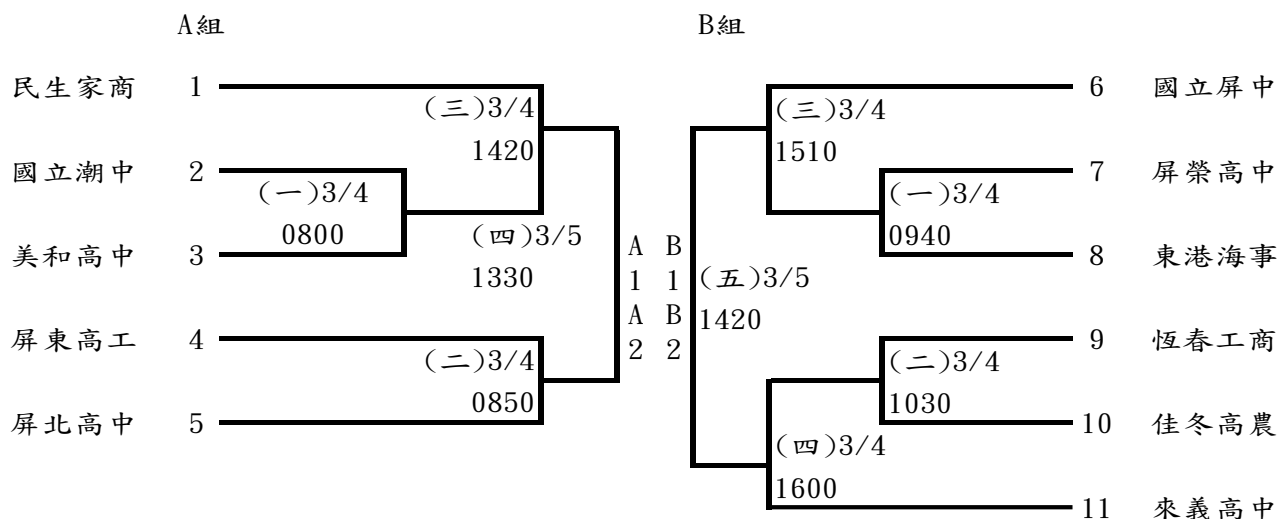

決賽

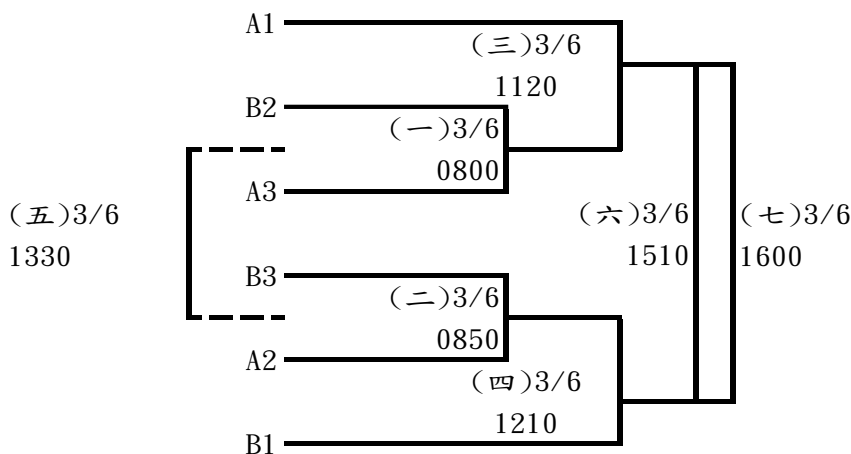

高女組：7隊取5名

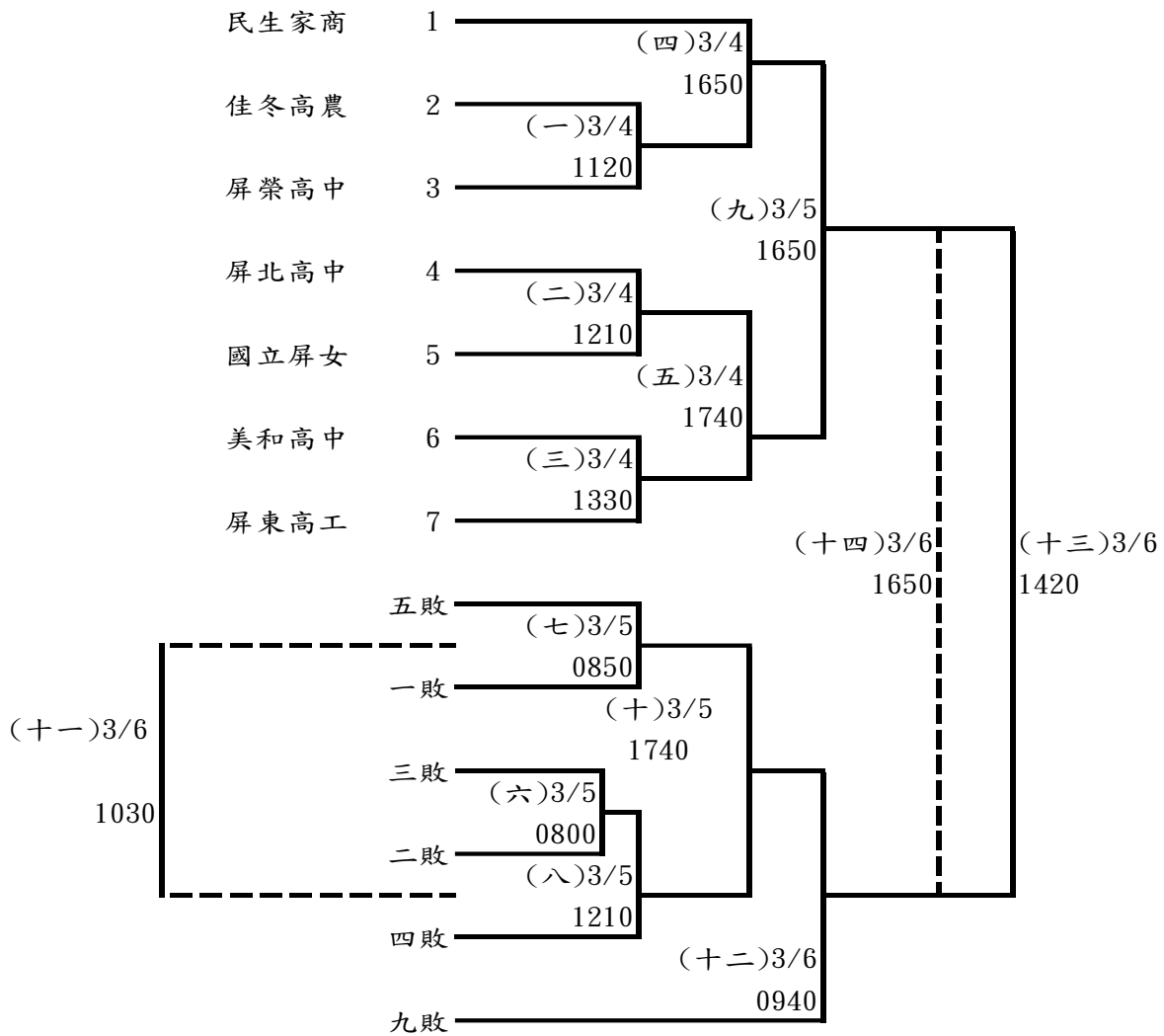

國男組：13隊取6名

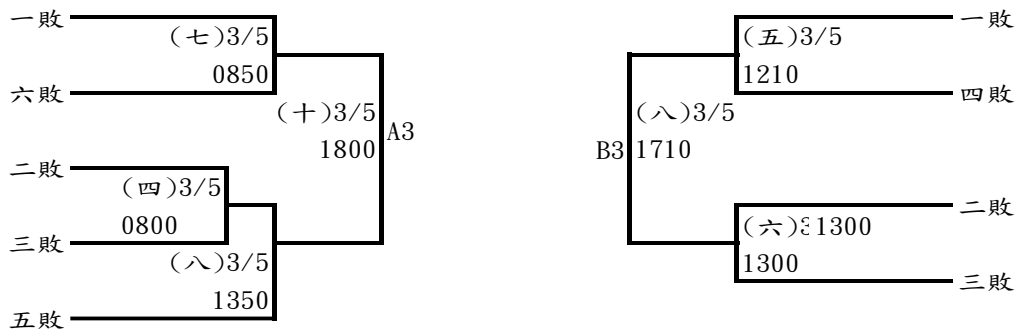
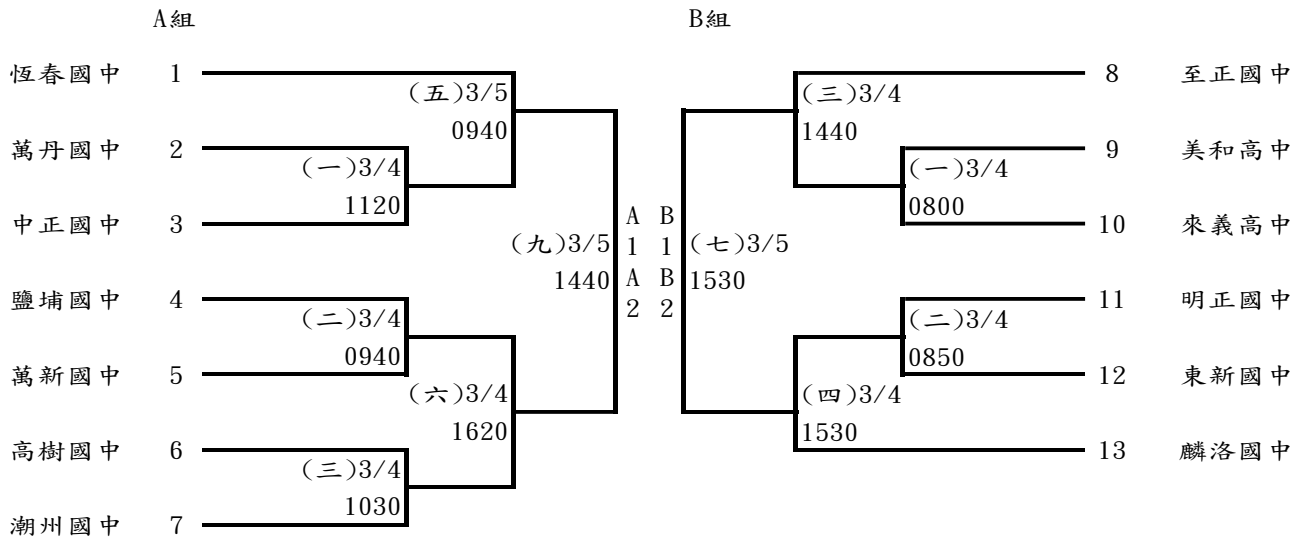

決賽

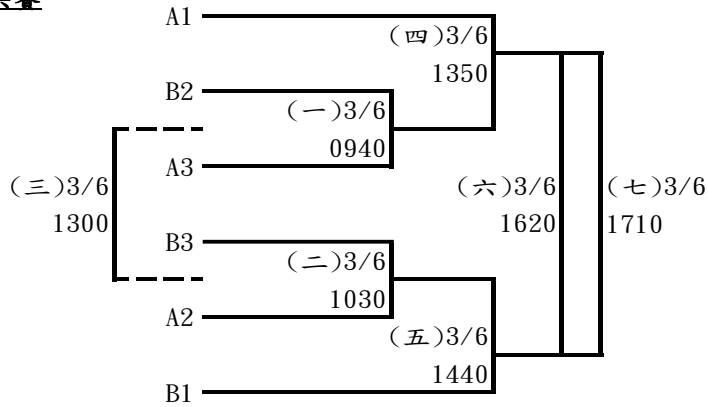

國女組：7隊取5名

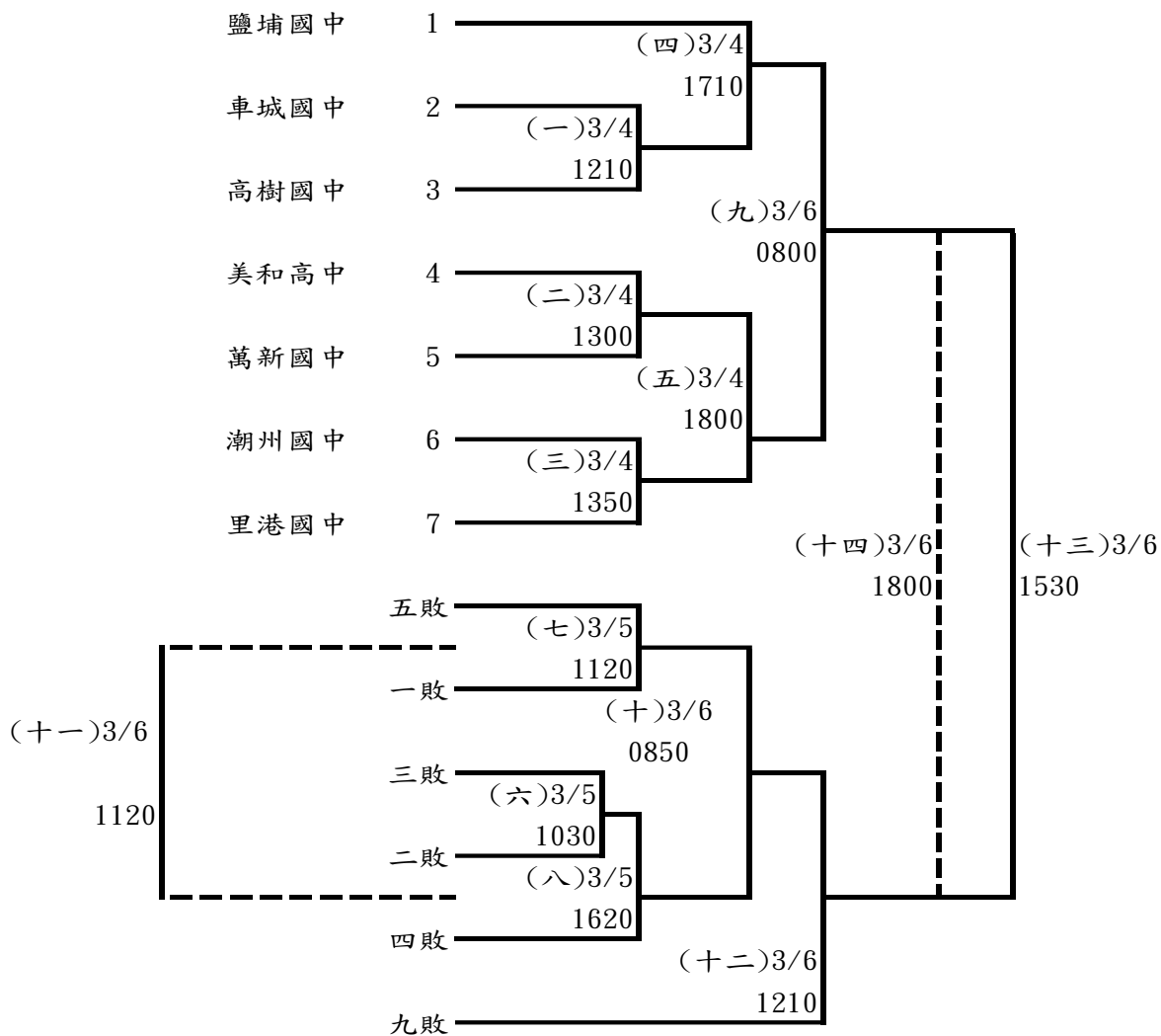

小男組：14隊取6名

A組

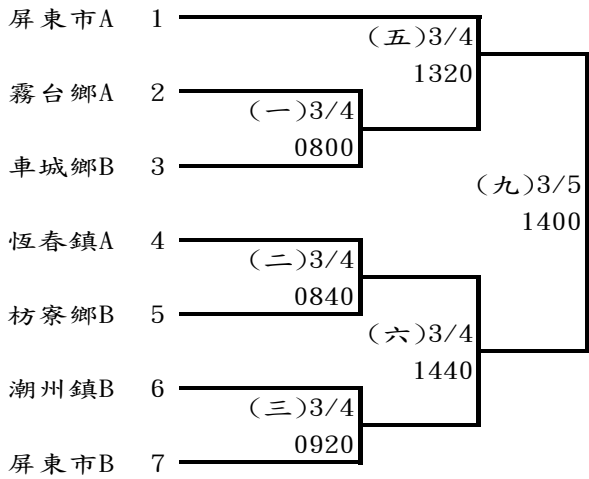

B組

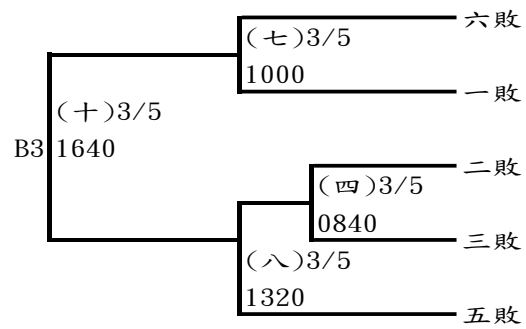
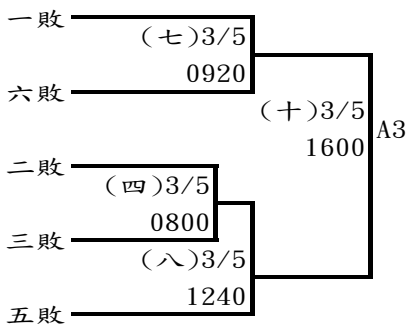
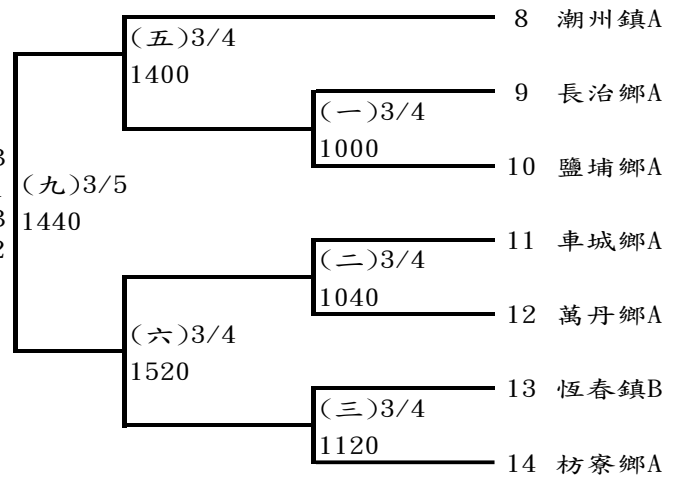

決賽

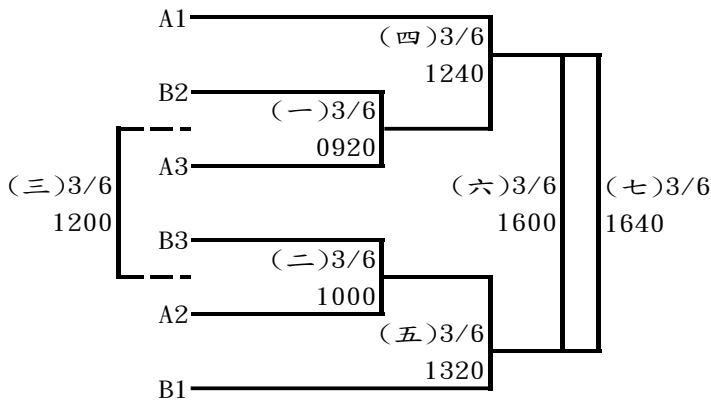

小女組：6隊取4名

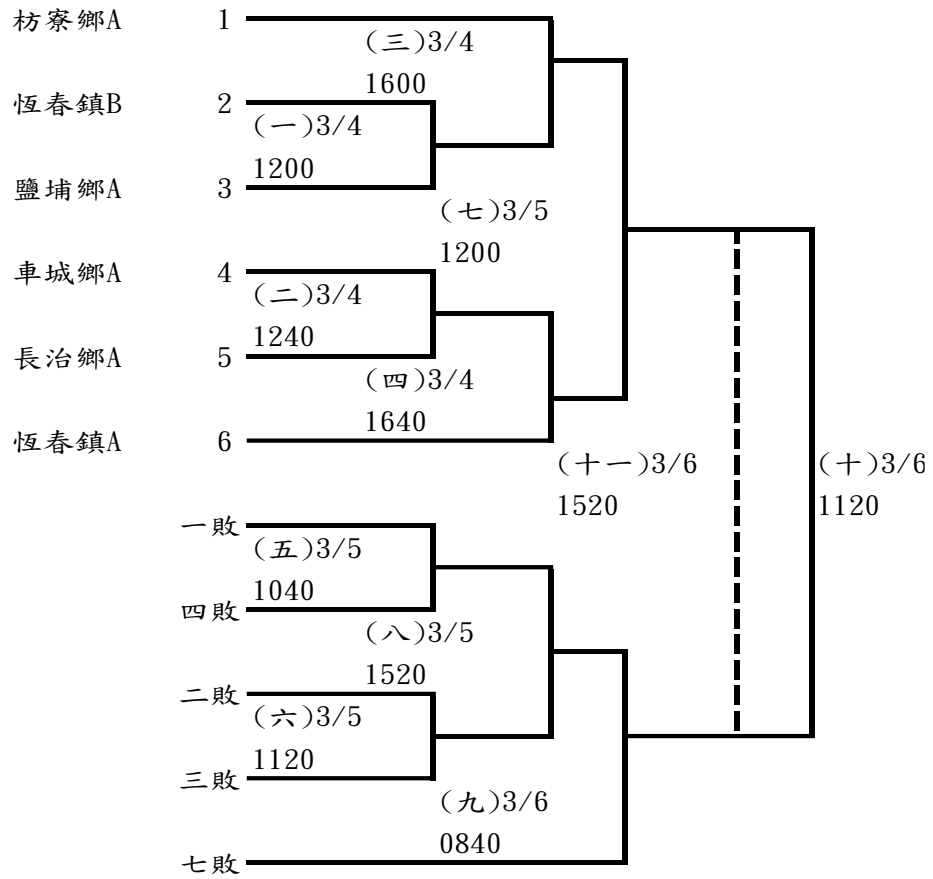

111 年屏東縣中小學聯合運動會軟式網球隊職員名單

一、高男

1、國立潮中

領隊:林逸文 執行教練:張芳慈 管理:林孟男
何聖祖 林聖煜 陳柏辰 張力中 潘喬翔 張昱帆 廖宸葳 何聖廷 林齊祐
徐彥凱 鄭瑋中 施佩杉

二、高女

1、國立潮中

領隊:林逸文 執行教練:賴立煌
駱依靖 林淑萍

三、國男

1、麟洛國中

領隊:賴詠清 執行教練:陳榮漳 管理:宋莉瑛
馮品仁 徐亮穎 徐邦廷 陳弘家 楊長晏 陳信雄 傅建民 傅建中 林錦杰

四、國女

1、光春國中

領隊:鍾冬玉 執行教練:利俊彥
陳思瑾 潘玟萱 潘維甯

五、小男 A

1、潮州鎮

領隊:黃大峰 執行教練:廖文慧
利宇恩 吳昱慶

2、麟洛鄉

領隊:吳進源 執行教練:陳榮漳 管理:林文彬
黃岑育 林品育 黃彥甫 沈昱勳 陳詠騰 馮一凡 何軒郢 徐國洺 林品蓉
鐘世鈞

六、小女 A

1、屏東市

領隊:王昭盛 執行教練:楊政勳, 邱籽瑜
陳奕穎 李慧伊 陳妍霆 李昀潔 張靖慧 李芯 辛婕妤 徐簡愷彤

2、潮州鎮

領隊:黃大峰 執行教練:利俊彥 管理:楊奇燁
許莉昀 邱好岑 林雍庭 王晏緹 朱奕璇 楊孟薰 賴沛棠 陳巧妮 黃翔婷
潘柏臻

3、麟洛鄉

領隊:吳進源 執行教練:陳榮漳
林旻萱 沈依潔

七、小女 B

1、屏東市

領隊:李讚桐 執行教練:江歆芸,黃寶葵
莊宜靜 鄭伊捷 李庭妤 顏子涵 潘妍妤 蔡語婕 宋雨霏 洪應馨

111 年屏東縣中小學聯合運動會軟式網球比賽名單

一、高男組

1、單打

林齊祐 (國立潮中) 徐彥凱 (國立潮中) 鄭瑋中 (國立潮中) 何聖祖 (國立潮中)
施佩杉 (國立潮中) 林聖煜 (國立潮中) 陳柏辰 (國立潮中) 張力中 (國立潮中)
潘喬翔 (國立潮中) 張昱帆 (國立潮中) 廖宸葳 (國立潮中) 何聖廷 (國立潮中)

2、雙打

何聖祖 施佩杉 (國立潮中)(1) 林聖煜 陳柏辰 (國立潮中)(2)
張力中 潘喬翔 (國立潮中)(3) 廖宸葳 張昱帆 (國立潮中)(4)
何聖廷 林齊祐 (國立潮中)(5) 徐彥凱 鄭瑋中 (國立潮中)(6)

二、高女組

1、單打

駱依靖 (國立潮中) 林淑萍 (國立潮中)

2、雙打

林淑萍 駱依靖 (國立潮中)(1)

三、國男組

1、單打

馮品仁 (麟洛國中) 徐亮穎 (麟洛國中) 徐邦廷 (麟洛國中) 陳弘家 (麟洛國中)
楊長晏 (麟洛國中) 陳信雄 (麟洛國中) 傅建民 (麟洛國中) 傅建中 (麟洛國中)
林錦杰 (麟洛國中)

2、雙打

馮品仁 徐亮穎 (麟洛國中)(1) 徐邦廷 陳弘家 (麟洛國中)(2)
楊長晏 陳信雄 (麟洛國中)(3) 傅建民 傅建中 (麟洛國中)(4)

四、國女組

1、單打

陳思瑾 (光春國中) 潘玟萱 (光春國中) 潘維甯 (光春國中)

2、雙打

潘玟萱 潘維甯 (光春國中)(1)

五、小男組

1、雙打

利宇恩 吳昱慶 (潮州鎮 A)(1)
黃彥甫 沈昱勛 (麟洛鄉 A)(2)
徐國洺 何軒郢 (麟洛鄉 A)(4)

黃岑育 林品育 (麟洛鄉 A)(1)
陳詠騰 馮一凡 (麟洛鄉 A)(3)
林品蓉 鐘世鈞 (麟洛鄉 A)(5)

六、小女組

1、雙打

李慧伊 陳奕穎 (屏東市 A)(1)
許莉昀 邱好岑 (潮州鎮 A)(1)
陳妍霆 李昀潔 (屏東市 A)(2)
林雍庭 王晏緹 (潮州鎮 A)(2)
潘妍妤 蔡語婕 (屏東市 B)(3)
辛婕妤 徐簡愷彤 (屏東市 A)(4)
賴沛棠 陳巧妮 (潮州鎮 A)(4)

莊宜靜 鄭伊捷 (屏東市 B)(1)
林旻萱 沈依潔 (麟洛鄉 A)(1)
李庭妤 顏子涵 (屏東市 B)(2)
張靖慧 李芯 (屏東市 A)(3)
朱奕璇 楊孟薰 (潮州鎮 A)(3)
宋雨霏 洪應馨 (屏東市 B)(4)
潘柏臻 黃翔婷 (潮州鎮 A)(5)

軟式網球比賽秩序表

比賽時間：110年3月4-6日

比賽地點：潮州鎮網球場

高男組單打：12人取6名

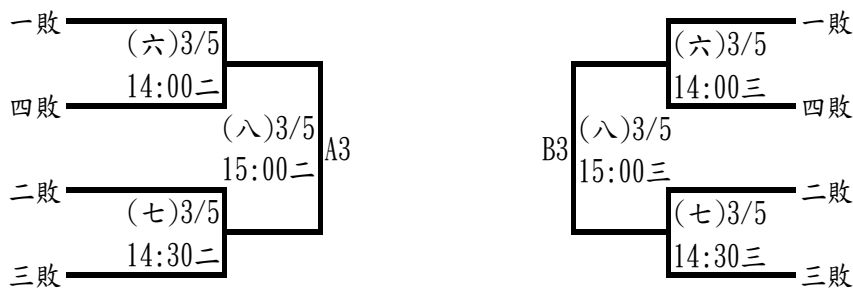
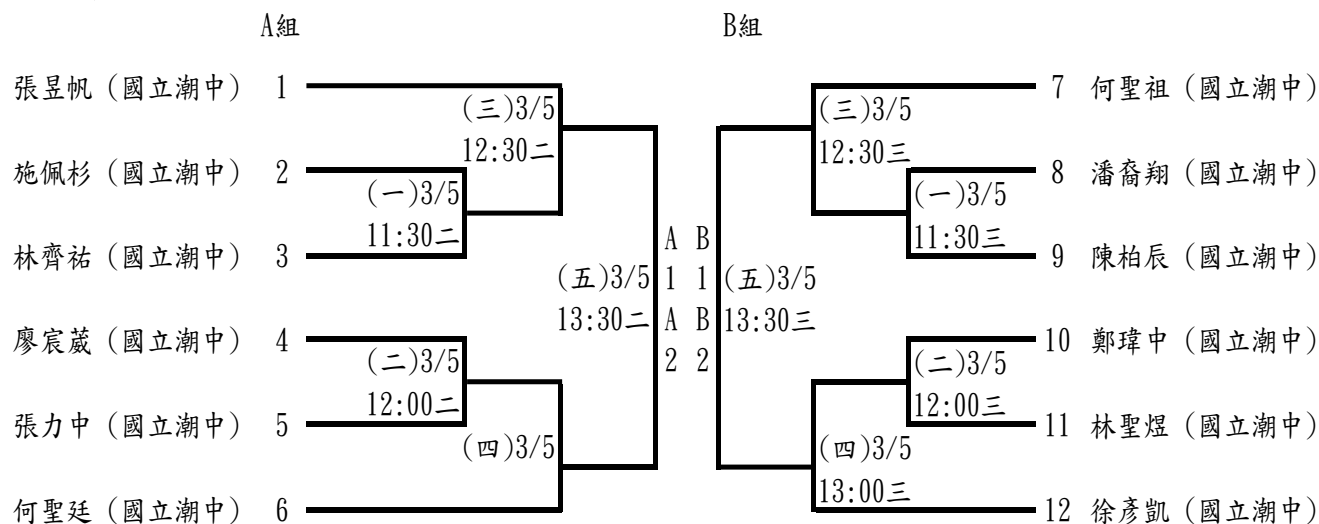

決賽

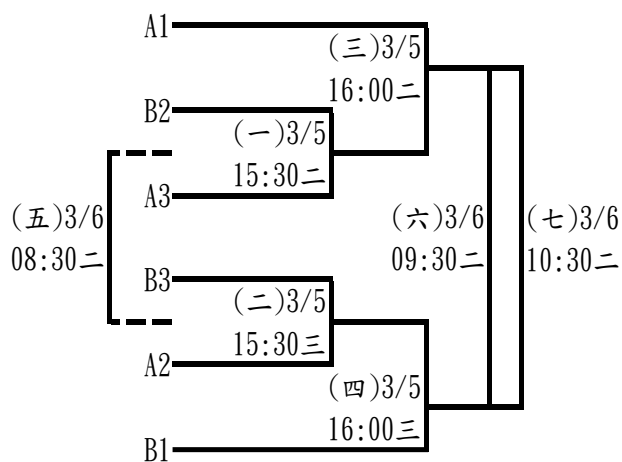

高女組單打：2人取1名

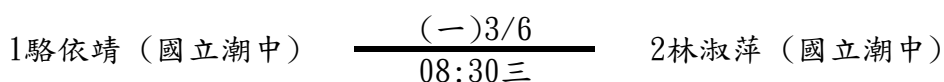

國男組單打：9人取6名

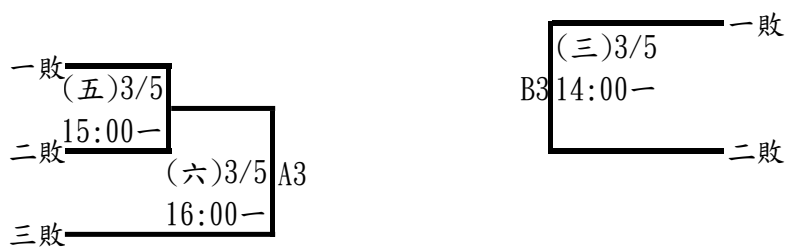
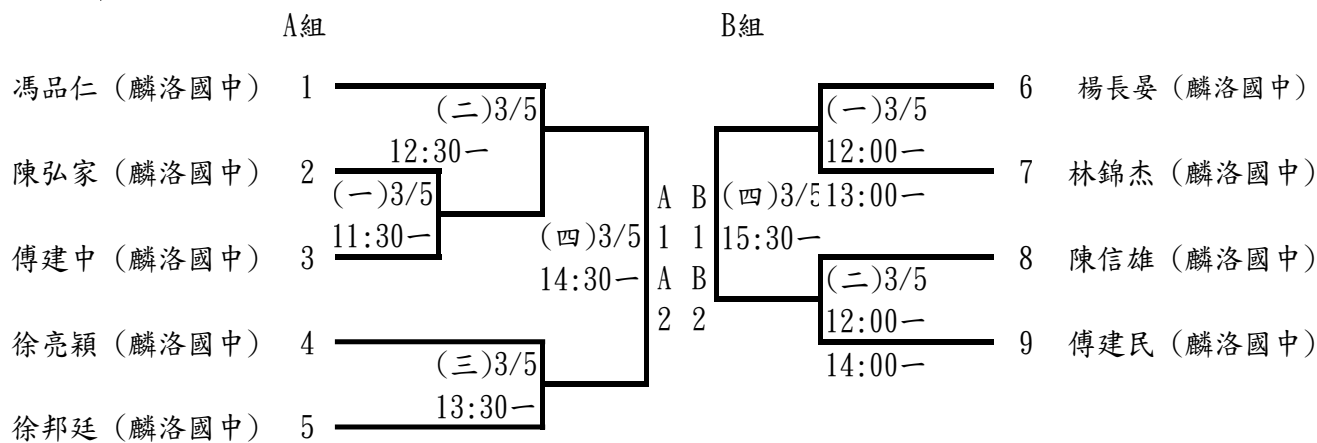

決賽

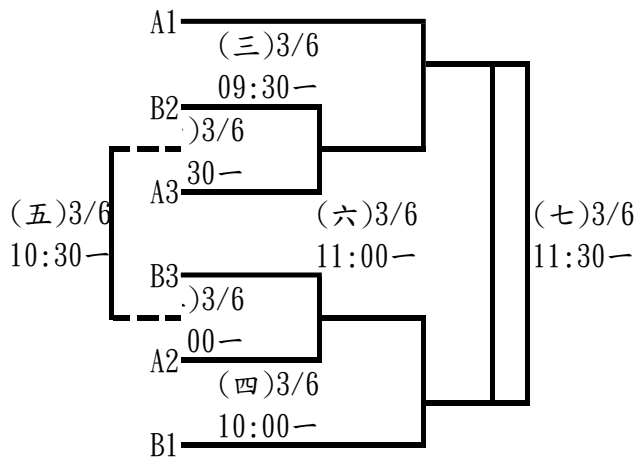

國女組單打：3人取1名

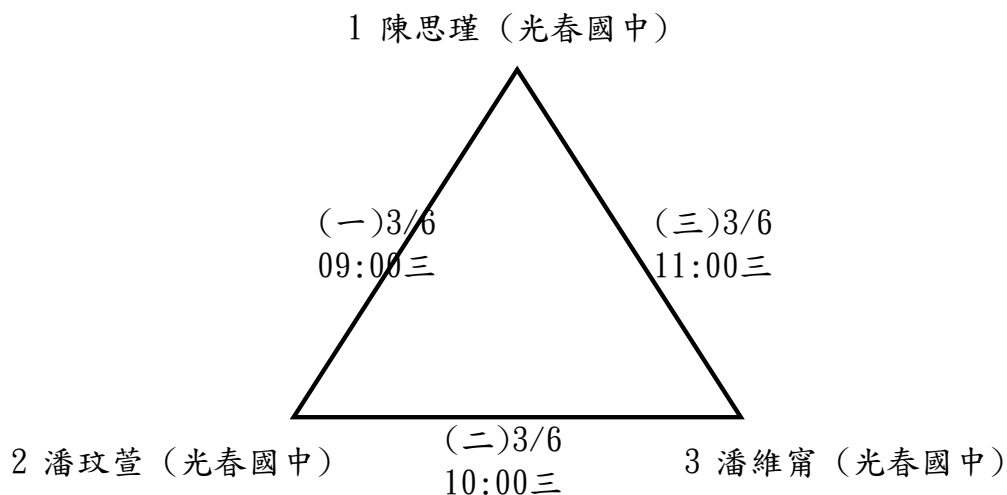

高男組雙打：6組取4名

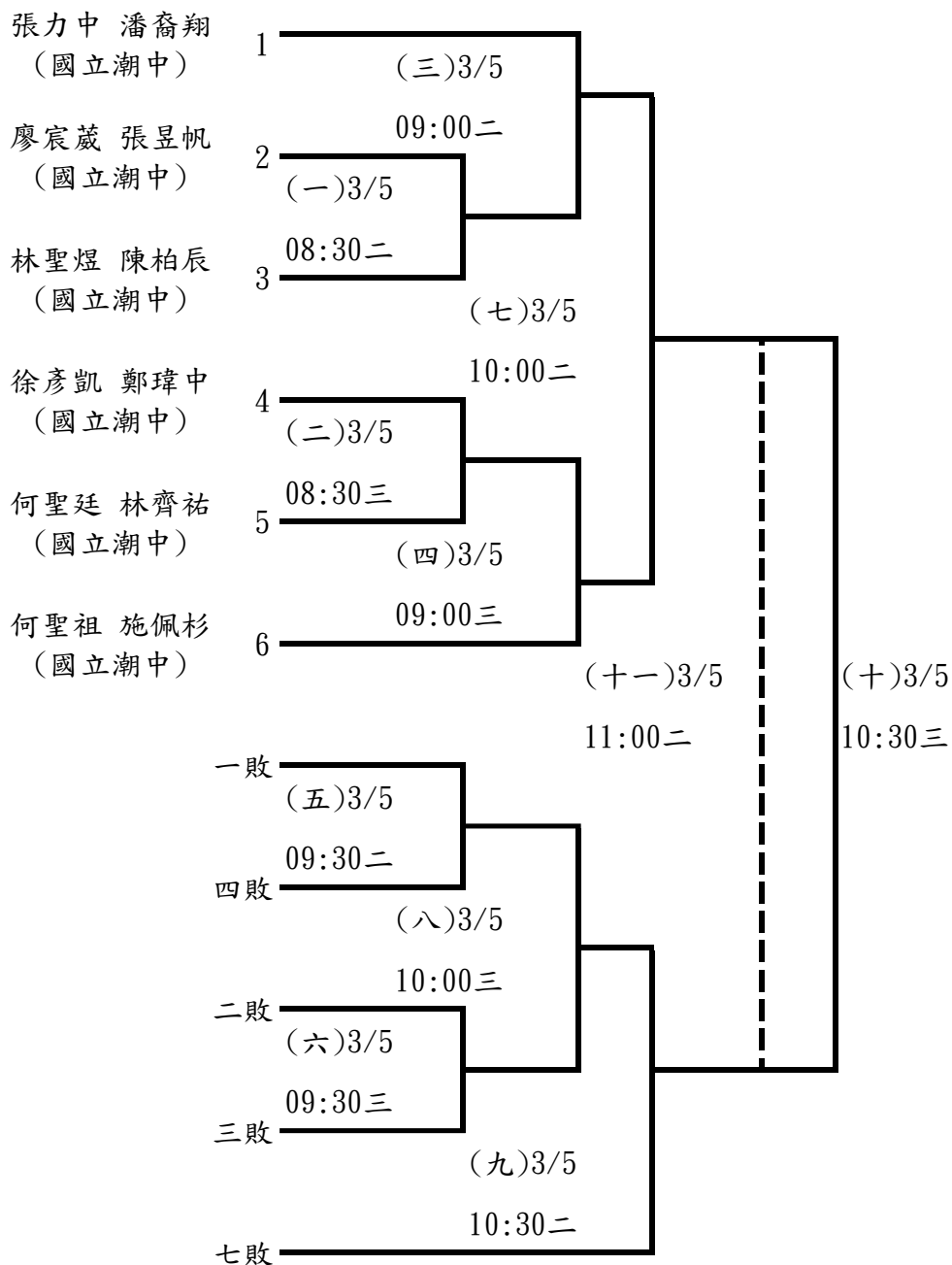

高女組雙打：1組不比賽 (林淑萍 駱依靖 (國立潮中))

國男組雙打：4組取2名

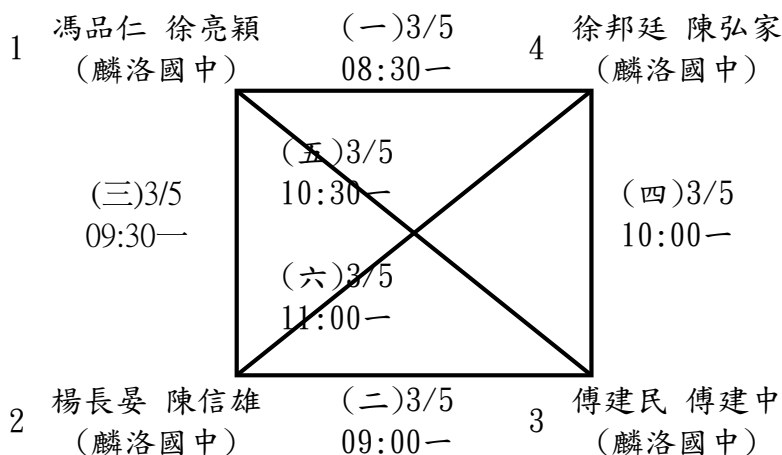

國女組雙打：1組不比賽 (潘玟萱 潘維甯 (光春國中))

小男組雙打：6組取4名

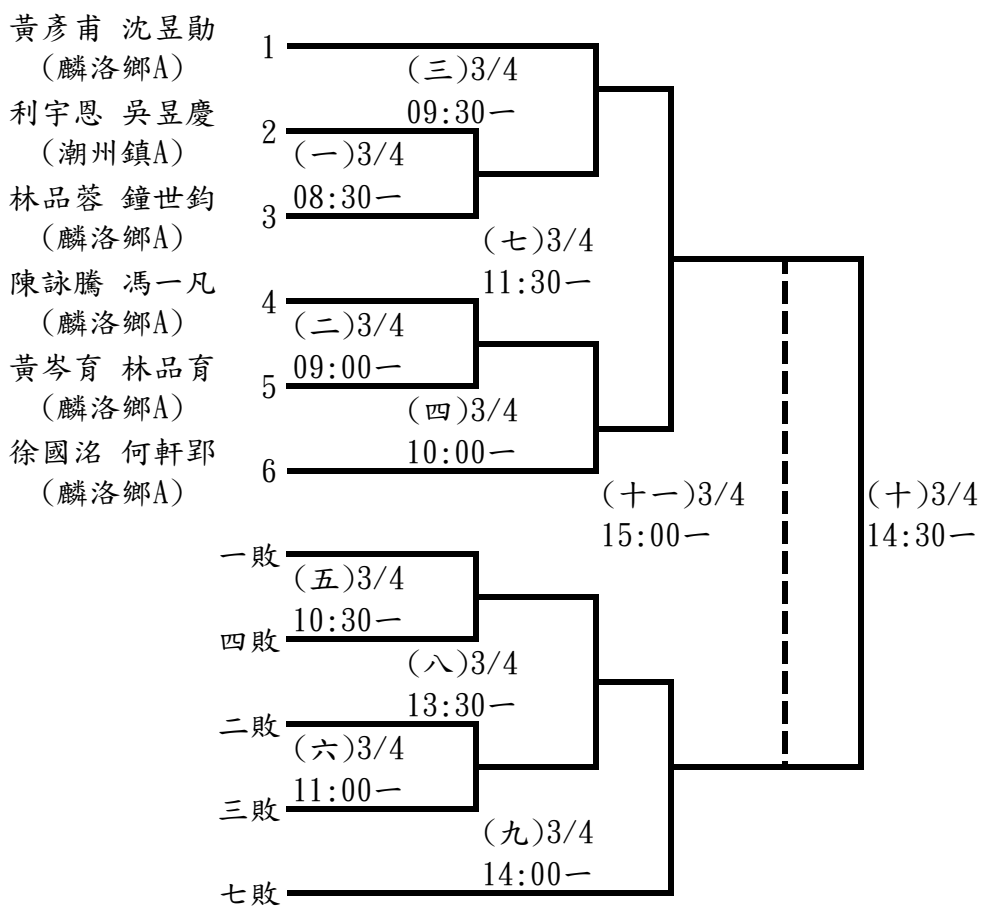

小女組雙打：14組取6名

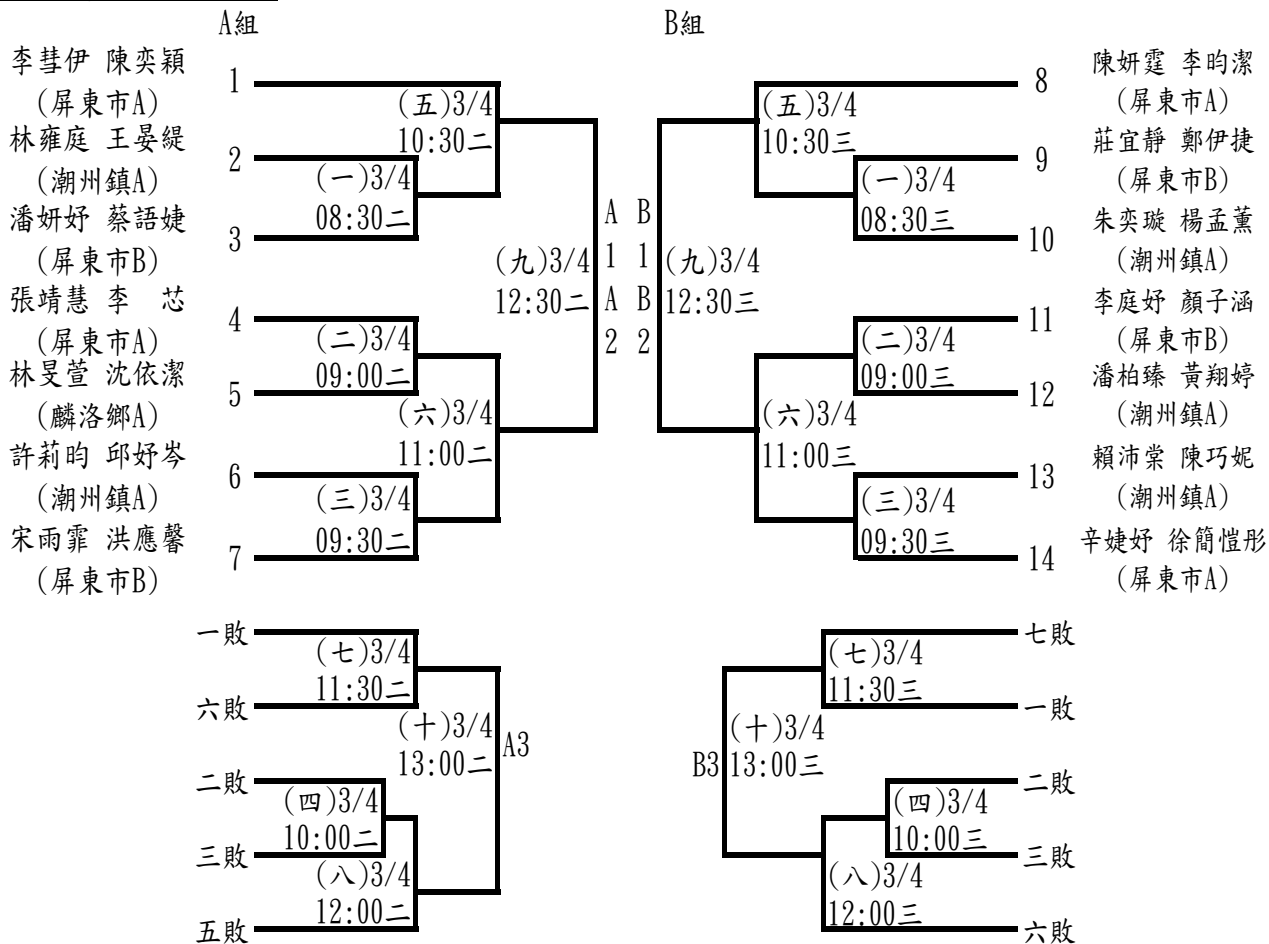

決賽

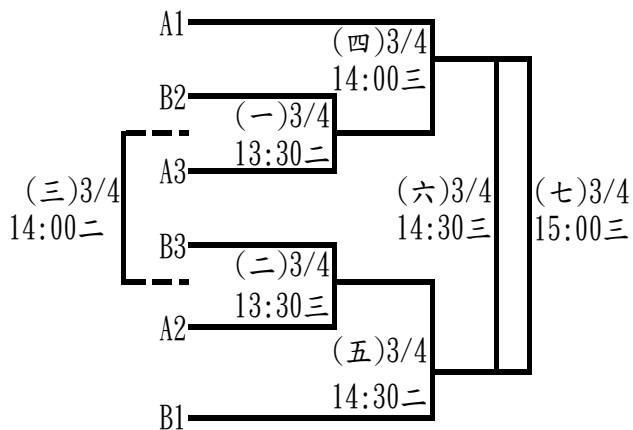

111 年屏東縣中小學聯合運動會羽球隊職員名單

一、高男

1、國立屏中

領隊:陳國祥 執行教練:謝發明 管理:趙翊弼
陳柏儒 楊育愷 黃彥閔 陳家樂 馬佑綸 李立緯 楊冠泓 邱午勝 李宸毅

2、國立潮中

執行教練:陳德庸
曾柏翰 周柏昇 李傑 陳家和 蔣乘遠 林志信 陳昱霖 郭庭宇 孔廷丰
蕭韋伯 黃柏琮

3、內埔農工

領隊:張世波 執行教練:蔡榮昌
郭睿嵐 吳俊賢

4、枋寮高中

領隊:陳志偉 執行教練:蔡育勳, 陳兆鴻
林冠宇 劉宗文 陳梓銜 潘靖捷 吳唯豪 李元堇 王文毅 周偉宸 鄭智文
曾聖哲

5、美和高中

領隊:王致皓
陳柏熏

6、屏榮高中

領隊:徐福祥 執行教練:張智翔
董柏煒 郭傑邑 王程宇 蔡文謙 蘇品誠

7、屏北高中

領隊:林宏澤 執行教練:曾麗娟
謝才翔 邱詒維 朱峻廷 董城儒

8、東港高中

領隊:林榮洲 執行教練:林文榮, 蔡冠聖
蔣佳澄 林彥淇 謝孟軒 陳東佑 邱永傑 鄭茲廷 林祐銘 許智維 黃上鳴
林楷峻

二、高女

1、國立屏女

領隊:楊榮豐 執行教練:徐慶忠
邱名月 蘇佩淇 林思涵 黃敏禎 李榕容 蔡孟璇 劉心溥

2、國立潮中

執行教練:林雅馨
陳妍安 黃筠雅 張筠巧 柯議雅 郭品萱 陳怡蕪 簡好蓁 林秣彤

3、內埔農工

領隊:張世波 執行教練:何思惠
張迦得

4、屏榮高中

領隊:徐福祥 執行教練:陳燕玉
周佳誼

5、屏北高中

領隊:林宏澤 執行教練:曾麗娟
凌珮芸 盧淑婷

6、東港高中

領隊:林榮洲 執行教練:林怡芬, 林文榮
謝采燁 宋晨寧 徐櫻宣 方琪鈺 柳詠心 陳品潔 王昱涵 吳妙芬 洪緹
李玟穎

三、國男

1、枋寮高中

領隊:陳志偉 執行教練:蔡育勳, 陳兆鴻
陳柏叡 蔡秉耘 洪宗志 蕭子敬 廖晏鈞 王文局 蕭永勳 李鴻秣 洪浩修
楊宗恆

2、東港高中

領隊:林榮洲 執行教練:戴敏峯, 林文榮
黃金 許皓翔 洪兢彥 蔡享諺 林承鋒 羅品堯 林辰翰 方子宸 鄭閔錯
蘇哲民 陳鈺閔 林清仁 曾長正

3、中正國中

領隊:劉瑞富 執行教練:孫紹璋, 施言楠 管理:陳建志
吳承熙 利禹叡 陳柏宏 李品毅 林廷恩 陳家鴻 林恩宏 林宸穎 胡柏宇
楊承歷 許昱翔 陳竑學 林恩浩

4、鶴聲國中

領隊:羅彥文 執行教練:胡誌仁 管理:戴義泉
楊振筵 林柏丞 任逸訓 黃僅竣 陳柏丞 鄭祐廷 廖昱豪 張博皓 陳善云
林煒翔

5、高樹國中

領隊:陳亮谷 執行教練:宋潔如 管理:林姿華
侯承斌 劉子睿 潘柏恩 陳廣曄 徐裕凱 柯智捷 陳頌恩 梁元鎮

6、崇文國中

領隊:陳作忠 執行教練:林上智,林萬宗
康維倫 林吳勝龍 林柏宏 龔彥丞 陳宥丞 林品睿 黃奕翔 林圻翹 江品叡
陳彥睿

7、萬巒國中

領隊:陳朝賢 執行教練:林品嬋,陳忠羿
吳少謙 涂瑋辰 黃丞佑 湯晨浩 康宇承 潘逸洋 鄭宇軒 潘傳熙 陳俊喆
曾冠倫 陳寬豪

8、琉球國中

領隊:蘇傳桔 執行教練:賴羿漣 管理:陳美珠
李丞恩 蘇星維 黃梓家 黃煒勝 陳元甲 王光遠 鄭紹宏 陳崇昱 洪安
洪恩詠

四、國女

1、東港高中

領隊:林榮洲 執行教練:戴敏峯,林文榮
傅姿瑄 林芄溱 林鈺涵 陳姝妤 蔣蕎寧 吳嘉芝 林子薰 潘以晨 黃純碧
許涵瑄

2、中正國中

領隊:劉瑞富 執行教練:孫紹璋,施言楠
吳善喬 陳穎萱 陳芄臻 馬綠茵 蔡逸瑩 池昀芯 洪欣怡 吳善鈞 陳姿璇
林淨瑜

3、鶴聲國中

領隊:羅彥文 執行教練:胡誌仁 管理:戴義泉
林珈夷 黃郁恩 徐睿婧 邱靖凌 陳婉瑜 曾玉姍 陳相妤 林照棠

4、高樹國中

領隊:陳亮谷 執行教練:潘玉玲 管理:林姿華
賴語喬 莊錚茹 吳睿玲 何沛玆 羅涓瑜 廖芯妤 劉子菱 陳沛熏

5、崇文國中

領隊:陳作忠 執行教練:林萬宗,陳育婷
林孟璇 阮宥蓁 許菀沛 胡琳栩 鄒承楹 潘佳惠 黃翊瑄 洪翊晴

6、萬巒國中

領隊:陳朝賢 執行教練:林品嬋
陳以庭

7、琉球國中

領隊:蘇傳桔 執行教練:賴羿漣 管理:陳美珠
陳姿樺 蘇涵榛 李庭蕙 洪寧 張詩穎 黎氏玉錦 許筑鈞 蔡晨妍 范意晴
蔡旻靜

五、小男 A

1、屏東市

領隊:陳文俊 執行教練:方志瑋,蔡明信
陳力宏 陳冠儒 陳宇哲 李庭宇 趙永瑞 蔡濟丞

2、內埔鄉

領隊:張文忠 執行教練:蔡佩玲
吳承恩 李尚炫

3、枋寮鄉

領隊:陳垣佐 執行教練:蕭任廷,邱逸華
蕭子聲 張競賢 陳星睿 林家峯 蕭洌雲 李旭滄

4、東港鎮

領隊:李雅容 執行教練:林恒斌,羅健男
楊承峻 黃思維 謝守承 甘銘諭 阮昱愷 李晨睿

5、林邊鄉

領隊:郭希得 執行教練:吳文哲,施孟男
孫堂鈞 吳松晏 楊秉右 吳紹宇 許永承 賴昊穎

6、恆春鎮

執行教練:林曉均 管理:李韋賢
張鈺龍 楊翰顯 陳子羿 陳子紳 郭澤恩 陳羿

7、琉球鄉

領隊:張簡振豐 執行教練:洪永恕,黃憲君
林子弘 張簡家恩 曾永杰 陳班長 洪峻丞 洪于尊

8、高樹鄉

領隊:艾旭毅 執行教練:宋潔如
李尚興 林柏宇 陳樂恩 陳彥凱 吳承享 黃士庭

9、新園鄉

領隊:郭明固 執行教練:林文榮
楊博硯 許詠傑 何佺恩 方孟翔 林敬恩 吳秉濠

10、萬巒鄉

領隊:溫在成 執行教練:顏進生
李玉成 郭晉璋 林墾 李振揚 涂珉瑞

11、潮州鎮

領隊:黃錦雄 執行教練:陳俊文,陳筠
吳定哲 蔡煜承 許雲清 蔡世龍 莊子毅 王柏元

六、小女 A

1、屏東市

領隊:鍾炳雄 執行教練:謝佑誠 管理:謝和興
曾馨妤 黃榆容 金彤玲 曾筠庭 曾馨妮 謝欣倫

2、內埔鄉

執行教練:蔡佩玲
潘佳萱 李咨妤

3、枋寮鄉

領隊:陳垣佐 執行教練:陳兆鴻
劉安捷 吳炫嬋 陳恩頌 褚佳怡 潘芯蕾 陳孟鈞

4、琉球鄉

領隊:江麗芬 執行教練:黃憲君
陳卉綺 陳靚萱 陳沂靜 林孟諭 陳昀杉 洪于澄

5、新園鄉

領隊:郭明固 執行教練:桑全德
李昀蓓 蔡志岑 楊文沁 吳雨彤 許綵軒

6、潮州鎮

領隊:黃錦雄 執行教練:陳怡伶
廖佳宜 潘睿璿 李宇嫻 林志玲

七、小男B

1、屏東市

領隊:林春如 執行教練:陳伯政,黃惠瑜
張予齊 陳霆羿 柳宥丞 鍾博鈞 陳韋綸 高辰璿

2、內埔鄉

執行教練:謝君平
藍翎樺 王銘基

3、枋寮鄉

領隊:陳垣佐 執行教練:戴文斌,林耀祥
陳炫聿 張祐榕 陳澤 盧樂丞 蕭子捷 陳敏喆

4、東港鎮

領隊:李雅容 執行教練:林恒斌,蔡英明
劉書豪 邱喬駢 許坤睿 阮庠毅 黃子維 林楷祐

5、恆春鎮

領隊:鄭鴻博 執行教練:徐如君 管理:張簡安容
洪敬惟 楊冠承 柯常樂 謝承翰 詹珀鎮 吳冠儒

6、琉球鄉

領隊:張簡振豐 執行教練:洪永恕,黃憲君
陳冠洵 陳班夫 董又誠 陳昊廷 蔡東祐 王斌銓

7、新園鄉

領隊:郭明固 執行教練:戴敏峯
吳榮貴 吳榮億 楊承諺 吳駿龍 黃志緯 張書愷

8、萬巒鄉

領隊:陳昆益 執行教練:吳蔚銘
李沅謹 林宇星 林建辰 林品辰 葉立睿

9、潮州鎮

領隊:黃錦雄 執行教練:張文翰
陳允宥 吳浩澤 劉昱僖 阮唯宸

八、小女B

1、屏東市

領隊:林春如 執行教練:郭孟儒,陳榮貴
王亮勻 方品筑 許昱翎 簡妍軒 陳姿仔 黃湘庭

2、潮州鎮

領隊:黃錦雄 執行教練:黃上珩
林子晴 賴維萱 黃繡鈺 蔡咏彤

九、高中混合

1、東港高中

領隊:林榮洲 執行教練:林文榮
王昱涵 李佳祐 洪緹 袁楷曉 吳妙芬 鄭茲廷

十、國中混合

1、東港高中

領隊:林榮洲 執行教練:林怡芬,林文榮
黃金 蔣蕎寧 黃純碧 許詠晴 林清仁 蘇哲民

2、中正國中

領隊:劉瑞富 執行教練:孫紹璋,施言楠
吳承熙 陳姿璇 林義龍 馬晨瑾 林家銳 吳善鈞

3、萬巒國中

領隊:陳朝賢 執行教練:林品嬋
黃丞佑 陳以庭

111 年屏東縣中小學聯合運動會羽球比賽名單

一、高男組

1、單打

楊冠泓 (國立屏中) 邱午勝 (國立屏中) 李宸毅 (國立屏中) 陳昱霖 (國立潮中)
郭睿嵐 (內埔農工) 陳梓銜 (枋寮高中) 林冠宇 (枋寮高中) 劉宗文 (枋寮高中)
陳柏熏 (美和高中) 蘇品誠 (屏榮高中) 董柏煒 (屏榮高中) 蔡文謙 (屏榮高中)
董城儒 (屏北高中) 朱峻廷 (屏北高中) 蔣佳澄 (東港高中) 林彥淇 (東港高中)
謝孟軒 (東港高中)

2、雙打

陳柏儒 楊育愷 (國立屏中)(1) 曾柏翰 蔣乘遠 (國立潮中)(1)
郭睿嵐 吳俊賢 (內埔農工)(1) 吳唯豪 潘靖捷 (枋寮高中)(1)
蔡文謙 蘇品誠 (屏榮高中)(1) 謝才翔 邱詒維 (屏北高中)(1)
林祐銘 許智維 (東港高中)(1) 黃彥閔 陳家樂 (國立屏中)(2)
周柏昇 李傑 (國立潮中)(2) 李元堃 王文毅 (枋寮高中)(2)
郭傑邑 王程宇 (屏榮高中)(2) 陳東佑 邱永傑 (東港高中)(2)
李立緯 馬佑綸 (國立屏中)(3) 黃柏琮 郭庭宇 (國立潮中)(3)
周偉宸 鄭智文 (枋寮高中)(3) 黃上鳴 林楷峻 (東港高中)(3)

3、團體賽

國立屏中：李立緯 陳柏儒 楊育愷 黃彥閔 陳家樂 馬佑綸 楊冠泓 邱午勝 李宸毅
國立潮中：黃柏琮 陳昱霖 曾柏翰 周柏昇 李傑 陳家和 孔廷丰 蔣乘遠 蕭韋伯 林志信
枋寮高中：陳梓銜 潘靖捷 吳唯豪 李元堃 王文毅 周偉宸 鄭智文 曾聖哲 林冠宇 劉宗文
東港高中：蔣佳澄 林彥淇 謝孟軒 陳東佑 邱永傑 鄭茲廷 林祐銘 許智維 黃上鳴 林楷峻

二、高女組

1、單打

劉心溥 (國立屏女) 張迦得 (內埔農工) 周佳誼 (屏榮高中) 方琪鈺 (東港高中)
陳品潔 (東港高中) 李玟穎 (東港高中)

2、雙打

邱名月 蘇佩淇 (國立屏女)(1) 陳怡蕪 簡妤蓁 (國立潮中)(1)
凌珮芸 盧淑婷 (屏北高中)(1) 謝采燁 宋晨寧 (東港高中)(1)
林思涵 黃敏禎 (國立屏女)(2) 張筠巧 黃筠雅 (國立潮中)(2)
徐櫻宣 柳詠心 (東港高中)(2) 李榕容 蔡孟璇 (國立屏女)(3)
陳妍安 柯議雅 (國立潮中)(3)

3、團體賽

國立屏女：劉心溥 蘇佩淇 林思涵 黃敏禎 李榕容 蔡孟璇 邱名月
國立潮中：張筠巧 柯議雅 郭品萱 陳怡蕪 陳妍安 簡妤蓁 黃筠雅 林秣彤
東港高中：洪緹 李玟穎 謝采燁 宋晨寧 徐櫻宣 方琪鈺 柳詠心 陳品潔 王昱涵 吳妙苓

三、國男組

1、單打

洪宗志 (枋寮高中) 王文局 (枋寮高中) 洪浩修 (枋寮高中) 許皓翔 (東港高中)
洪兢彥 (東港高中) 林承鋒 (東港高中) 許昱翔 (中正國中) 利禹叡 (中正國中)
林廷恩 (中正國中) 楊振筵 (鶴聲國中) 任逸訓 (鶴聲國中) 陳柏丞 (鶴聲國中)
陳俊喆 (萬巒國中) 曾冠倫 (萬巒國中) 陳寬豪 (萬巒國中) 洪安 (琉球國中)
洪恩詠 (琉球國中) 李丞恩 (琉球國中)

2、雙打

陳柏叡 蔡秉耘 (枋寮高中)(1) 蔡享諺 羅品堯 (東港高中)(1)
陳柏宏 李品毅 (中正國中)(1) 林柏丞 黃僅竣 (鶴聲國中)(1)
涂瑋辰 吳少謙 (萬巒國中)(1) 蘇星維 黃梓家 (琉球國中)(1)
蕭子敬 廖晏鈞 (枋寮高中)(2) 蘇哲民 陳鈺閔 (東港高中)(2)
陳家鴻 林恩宏 (中正國中)(2) 廖昱豪 鄭祐廷 (鶴聲國中)(2)
鄭宇軒 潘傳熙 (萬巒國中)(2) 黃煒勝 陳元甲 (琉球國中)(2)
蕭永勛 李鴻秣 (枋寮高中)(3) 林清仁 曾長正 (東港高中)(3)
陳竑學 林恩浩 (中正國中)(3) 康宇承 潘逸洋 (萬巒國中)(3)
王光遠 鄭紹宏 (琉球國中)(3)

3、團體賽

枋寮高中：陳柏叡 王文局 蔡秉耘 蕭永勛 洪宗志 李鴻秣 蕭子敬 洪浩修 廖晏鈞 楊宗恆
東港高中：蔡享諺 林承鋒 羅品堯 林辰翰 方子宸 鄭閔鏜 曾長正 黃金 許皓翔 洪兢彥
中正國中：陳家鴻 林恩宏 林宸穎 胡柏宇 楊承歷 吳承熙 利禹叡 陳柏宏 李品毅 林廷恩
鶴聲國中：林柏丞 任逸訓 黃僅竣 陳柏丞 鄭祐廷 廖昱豪 張博皓 陳善云 林煒翔 楊振筵
高樹國中：柯智捷 陳頌恩 梁元鎮 侯承斌 劉子睿 潘柏恩 陳廣曄 徐裕凱
崇文國中：陳宥丞 林品睿 黃奕翔 林圻翊 江品叡 陳彥睿 康維倫 林吳勝龍 林柏宏 龔彥丞
萬巒國中：陳俊喆 曾冠倫 吳少謙 涂瑋辰 黃丞佑 湯晨浩 康宇承 潘逸洋 鄭宇軒 潘傳熙
琉球國中：蘇星維 黃梓家 黃煒勝 陳元甲 王光遠 鄭紹宏 洪安 陳崇昱 洪恩詠 李丞恩

四、國女組

1、單打

傅姿瑄 (東港高中) 林芄溱 (東港高中) 陳姝妤 (東港高中) 吳善喬 (中正國中)
陳穎萱 (中正國中) 陳芄臻 (中正國中) 陳婉瑜 (鶴聲國中) 徐睿婧 (鶴聲國中)
邱靖凌 (鶴聲國中) 陳以庭 (萬巒國中) 張詩穎 (琉球國中)

2、雙打

林鈺涵 林子薰 (東港高中)(1) 蔡逸瑩 馬綠茵 (中正國中)(1)
陳姿樺 洪寧 (琉球國中)(1) 吳嘉芝 潘以晨 (東港高中)(2)
池昀芯 洪欣怡 (中正國中)(2) 蘇涵榛 李庭蕙 (琉球國中)(2)

3、團體賽

東港高中：蔣蕎嫻 吳嘉芝 林子薰 潘以晨 黃純碧 許涵瑄 傅姿瑄 林芄溱 林鈺涵 陳姝妤
中正國中：陳姿璇 林淨瑜 吳善喬 陳穎萱 陳芄臻 馬綠茵 蔡逸瑩 池昀芯 洪欣怡 吳善鈞
鶴聲國中：徐睿婧 曾玉嫻 邱靖凌 陳相妤 陳婉瑜 林照棠 林珈夷 黃郁恩
高樹國中：羅涓瑜 廖芯妤 劉子菱 陳沛熏 賴語喬 莊錚茹 吳睿玲 何沛珺
崇文國中：潘佳惠 黃翊瑄 洪翊晴 林孟璇 阮宥蓁 許菀冰 胡琳栩 鄒承楹
琉球國中：李庭蕙 洪寧 張詩穎 蔡旻靜 黎氏玉錦 鮮許筑鈞 范意晴 蔡晨妍 陳姿樺 蘇涵榛

五、小男組

1、團體賽

屏東市 A：陳力宏 陳冠儒 陳宇哲 李庭宇 趙永瑞 蔡濟丞
屏東市 B：高辰璿 陳霆羿 柳宥丞 鍾博鈞 陳韋綸 張予齊
內埔鄉 A：吳承恩 李尚炫
內埔鄉 B：藍翎樺 王銘基
枋寮鄉 A：李旭滄 蕭子聲 張競賢 陳星睿 林家峯 蕭洌雲
枋寮鄉 B：陳炫聿 張祐榕 陳澤 盧樂丞 蕭子捷 陳敏喆
東港鎮 A：甘銘諭 阮昱愷 李晨睿 楊承峻 黃思維 謝守承
東港鎮 B：劉書豪 邱喬駢 許坤睿 阮庠毅 黃子維 林楷祐
林邊鄉 A：楊秉右 吳紹宇 許永承 賴昊穎 孫堂鈞 吳松晏
恆春鎮 A：楊翰顯 陳子羿 陳子紳 郭澤恩 陳羿 張鈺龍
恆春鎮 B：楊冠承 柯常樂 謝承翰 詹珀鎮 吳冠儒 洪敬惟
琉球鄉 A：洪峻丞 洪于尊 林子弘 張簡家恩 曾永杰 陳班長
琉球鄉 B：陳昊廷 蔡東祐 王斌濠 陳冠洧 陳班夫 董又誠
高樹鄉 A：林柏宇 陳樂恩 陳彥凱 吳承享 黃士庭 李尚興
新園鄉 A：楊博硯 許詠傑 何倫恩 方孟翔 林敬恩 吳秉濠
新園鄉 B：吳榮貴 吳榮億 楊承諺 吳駿龍 黃志緯 張書愷
萬巒鄉 A：李玉成 郭晉璋 林墾 李振揚 涂珉瑞
萬巒鄉 B：林宇星 林建辰 林品辰 葉立睿 李沅謹
潮州鎮 A：蔡世龍 莊子毅 王柏元 吳定哲 蔡煜承 許雲清
潮州鎮 B：陳允宥 吳浩澤 劉昱僖 阮唯宸

六、小女組

1、團體賽

屏東市 A：曾馨妤 黃榆容 金彤玲 曾筠庭 曾馨妮 謝欣倫
屏東市 B：簡妍軒 陳姿仔 黃湘庭 王亮勻 方品筑 許昱翎
內埔鄉 A：潘佳萱 李咨妤
枋寮鄉 A：劉安捷 吳炫婵 陳恩頤 褚佳怡 潘芯蕾 陳孟鈞
琉球鄉 A：陳沂靜 林孟諭 陳昀杉 洪于澄 陳卉綺 陳靚萱
新園鄉 A：吳雨彤 許綵軒 李昀蓓 蔡恣岑 楊文沁
潮州鎮 A：廖佳宜 潘睿璿 李宇嫻 林志玲
潮州鎮 B：林子晴 賴維萱 黃繡鈺 蔡咏彤

七、高中組

1、混雙 1

王昱涵 鄭茲廷 (東港高中)(1) 李佳祐 洪緹 (東港高中)(2)
吳妙芬 袁楷曉 (東港高中)(3)

八、國中組

1、混雙 1

黃金 蔣蕎寧 (東港高中)(1) 蘇哲民 黃純碧 (東港高中)(2)
許詠晴 林清仁 (東港高中)(3) 吳承熙 陳姿璇 (中正國中)(1)
馬晨瑾 林義龍 (中正國中)(2) 林家銳 吳善鈞 (中正國中)(3)
黃丞佑 陳以庭 (萬巒國中)(1)

羽球比賽秩序表

比賽時間，111年3月4-6日

比賽地點：鶴聲國中(國、高中)、中正國小(國小)

高男團體賽：4隊取2名

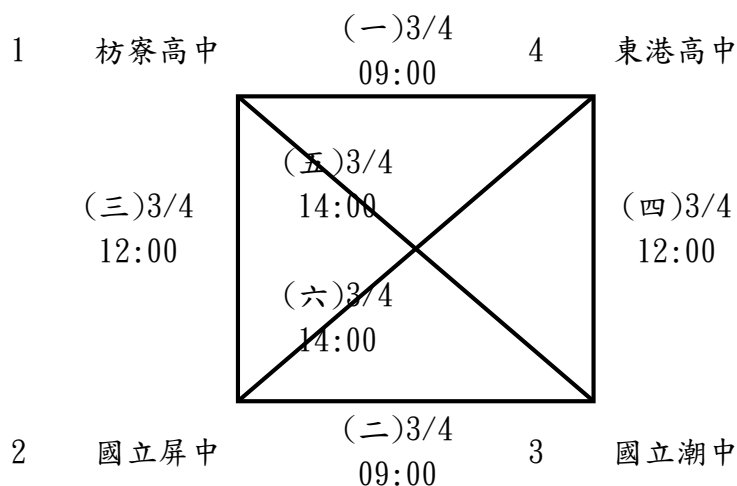

國男團體賽：8隊取6名

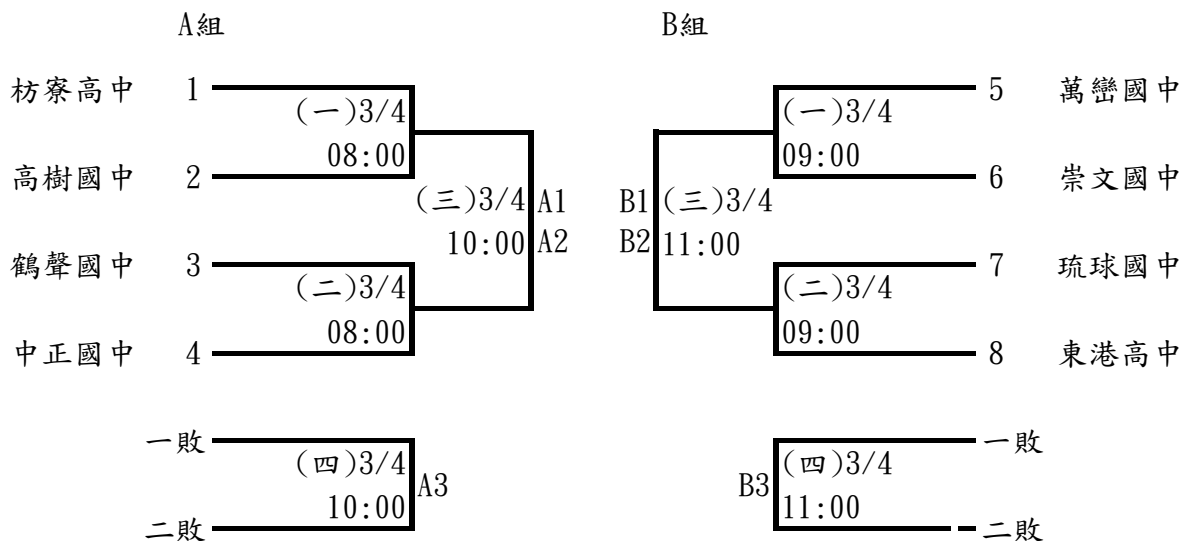

決賽

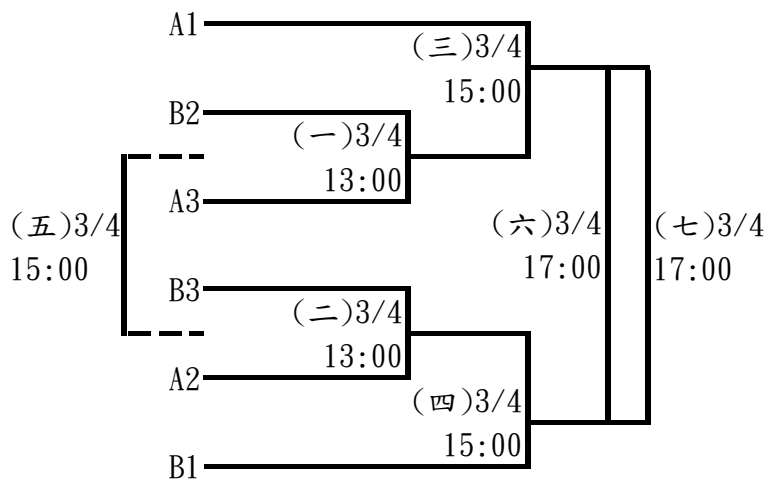

高女團體賽：3隊取1名

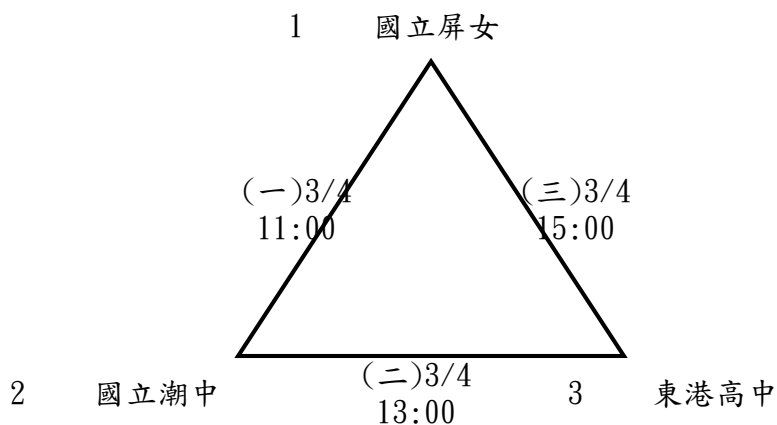

國女團體賽：6隊取4名

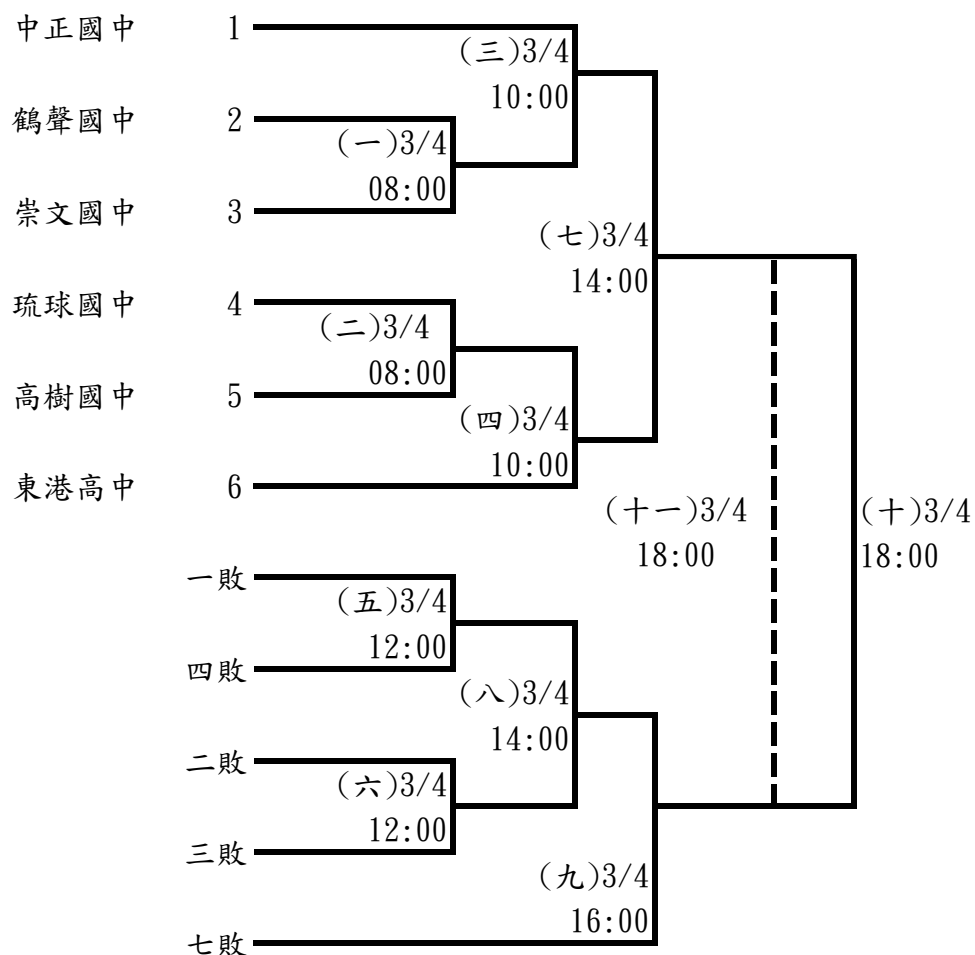

高男組單打：17人取6名

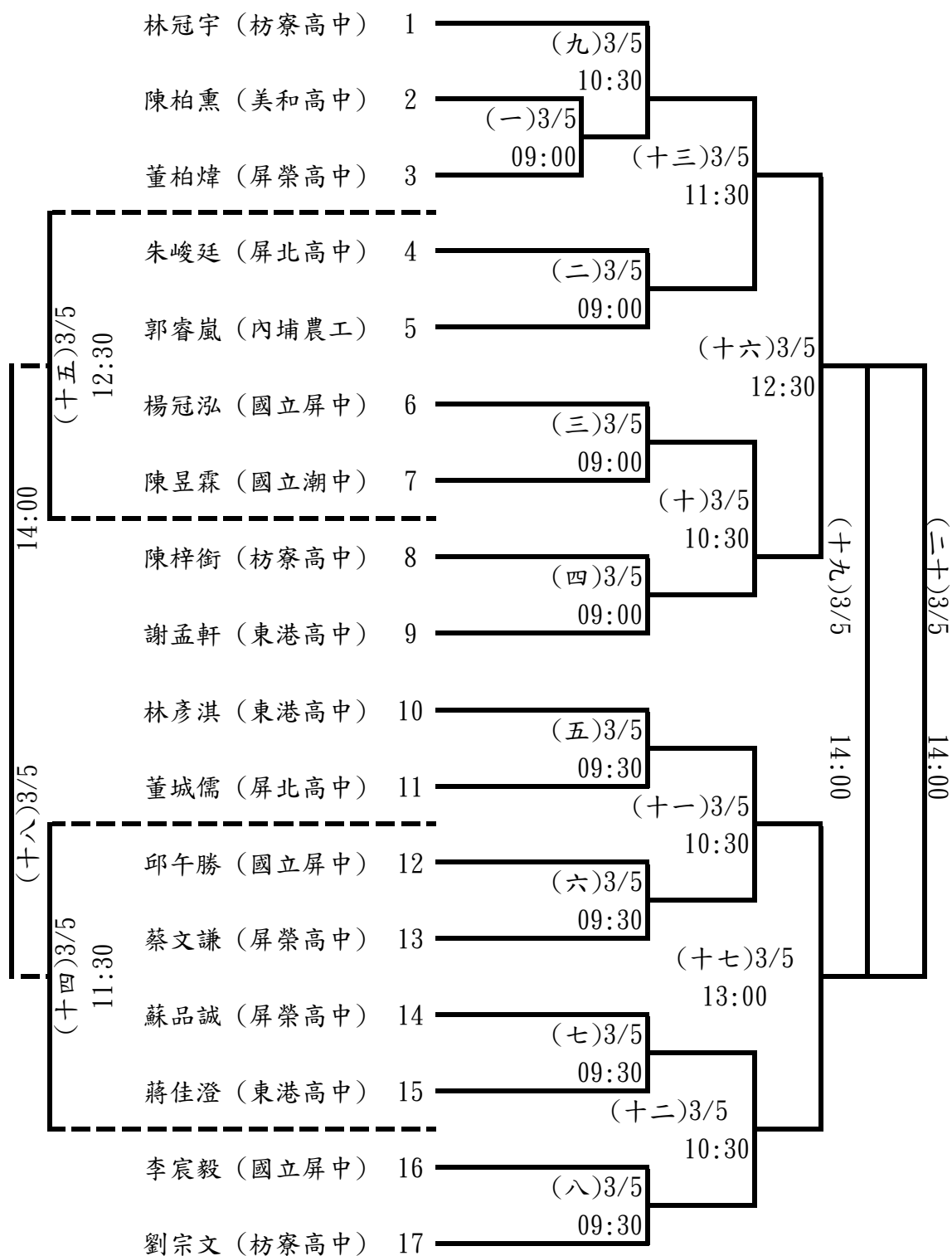

高女組單打：6人取4名

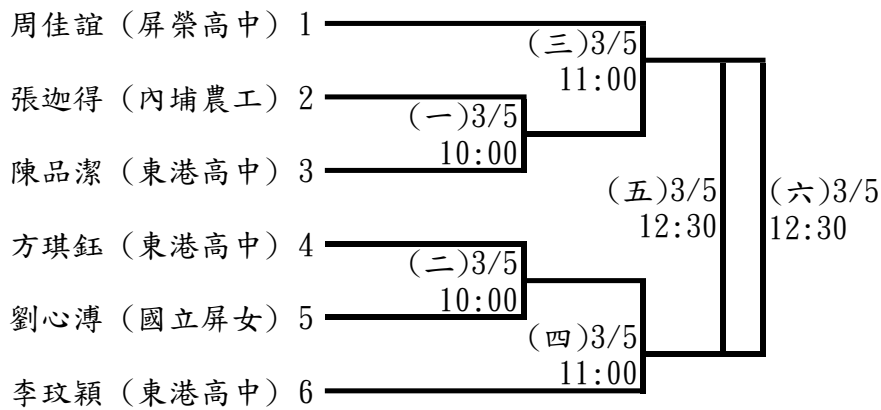

國女組單打：11人取6名

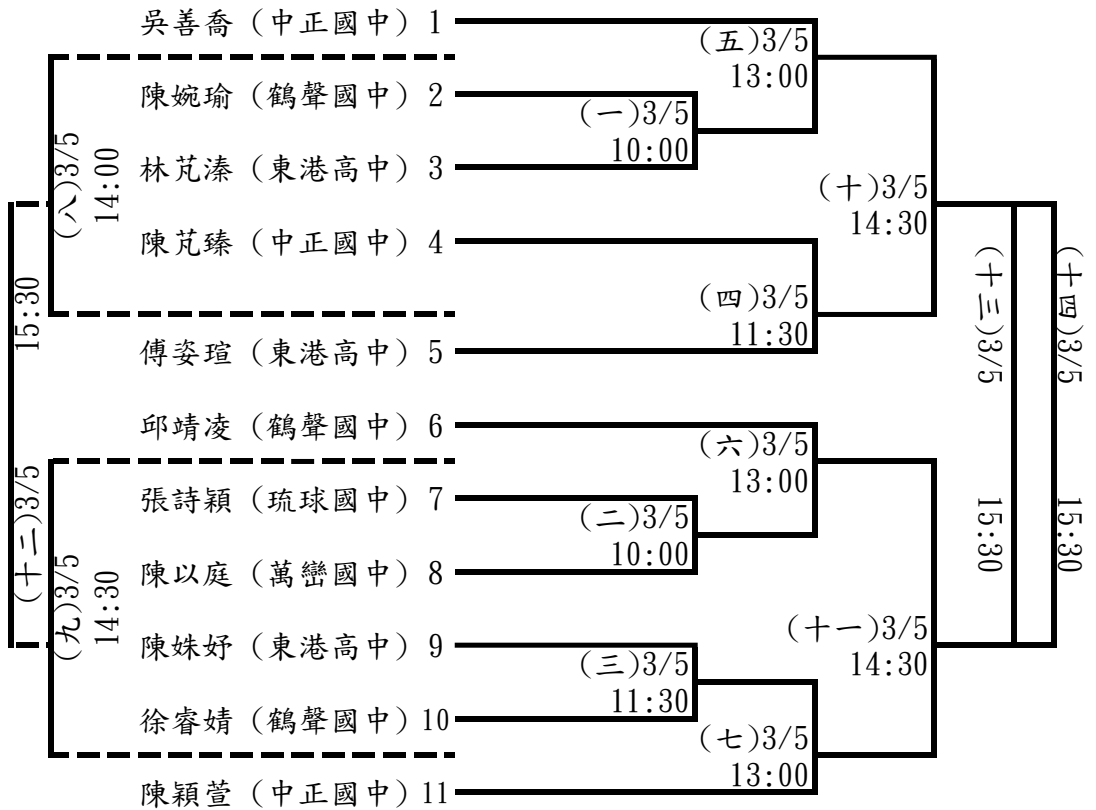

國男組單打：18人取6名

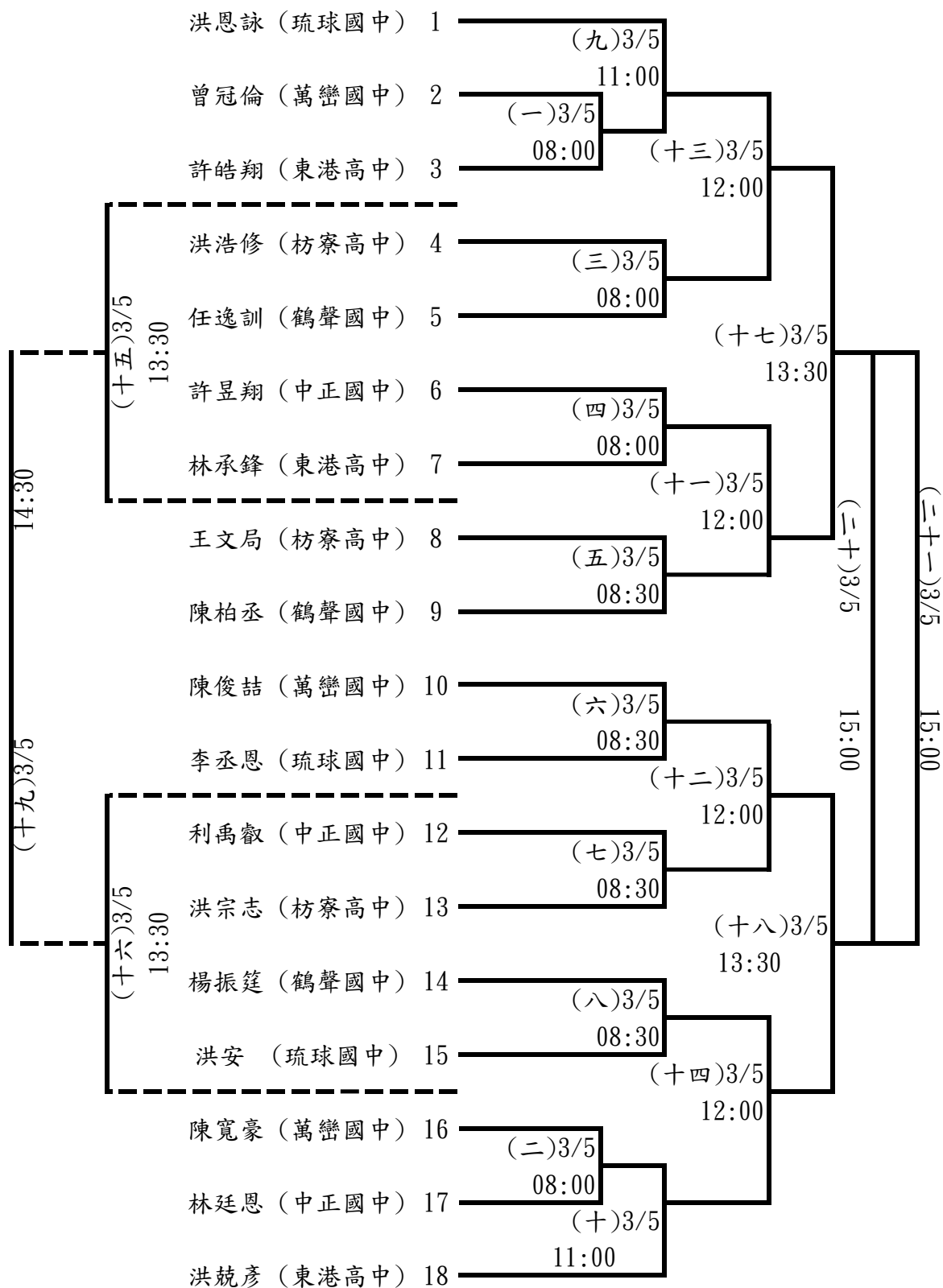

高男組雙打：16組取6名

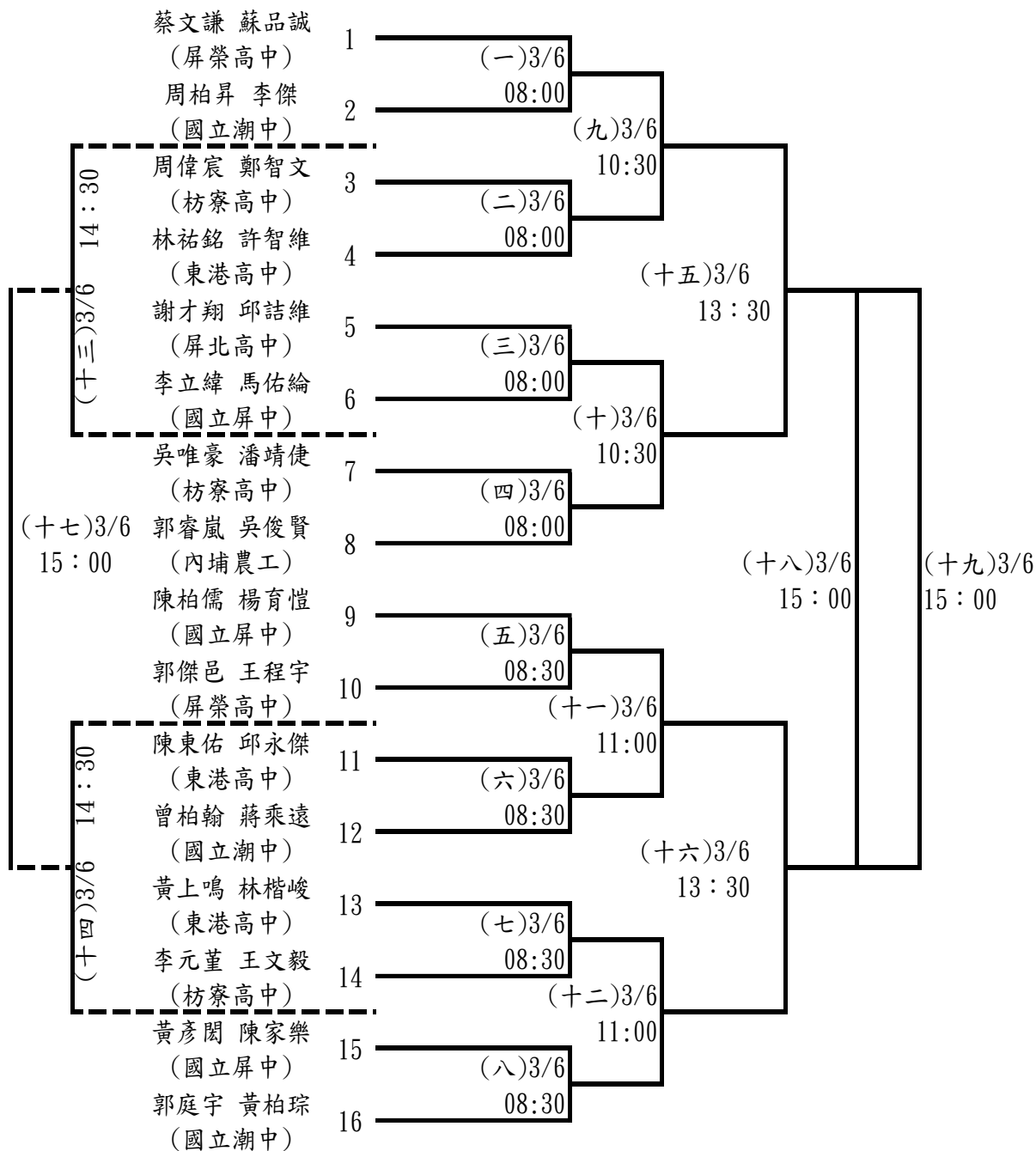

國男組雙打：17組取6名

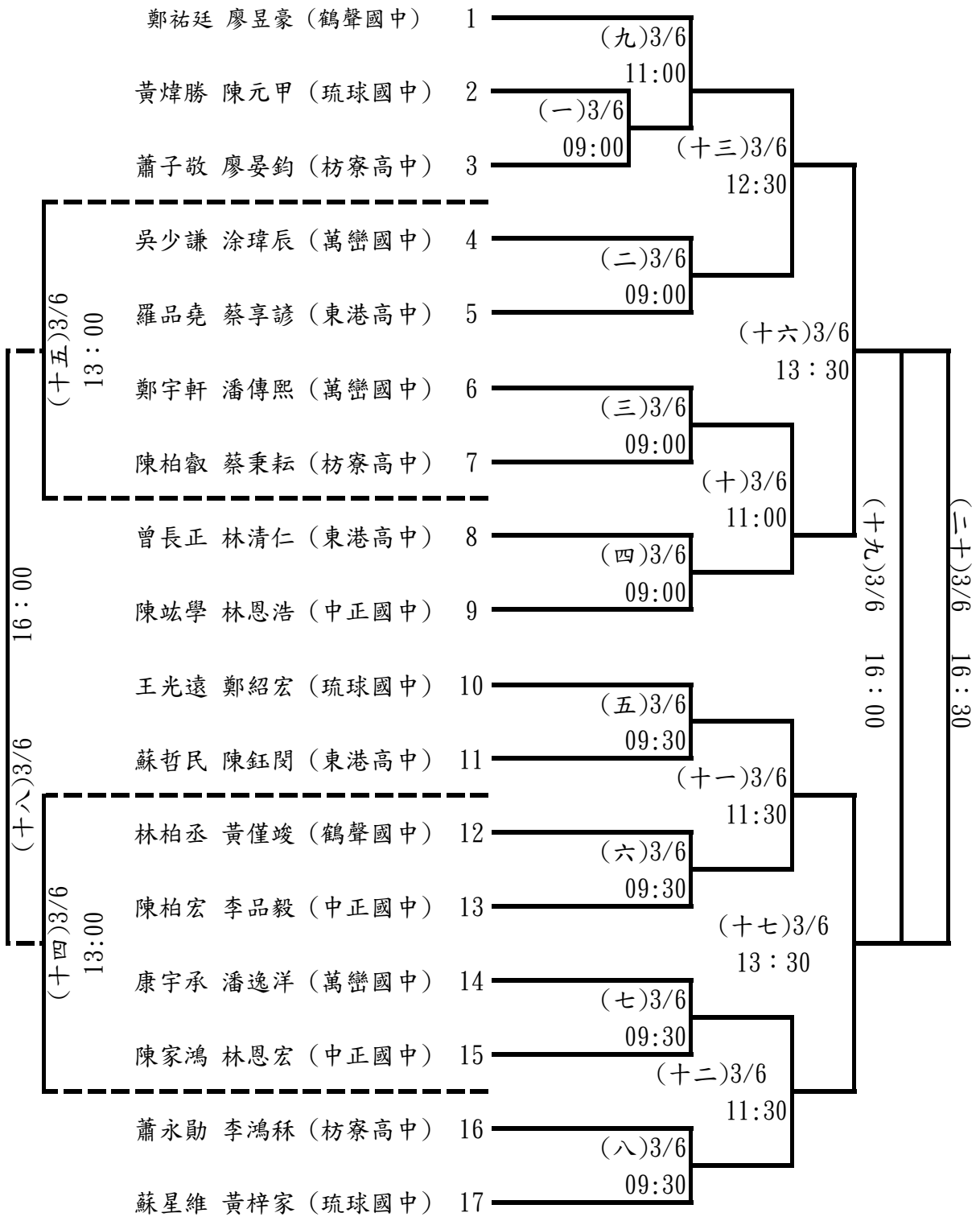

高女組雙打：9組取6名

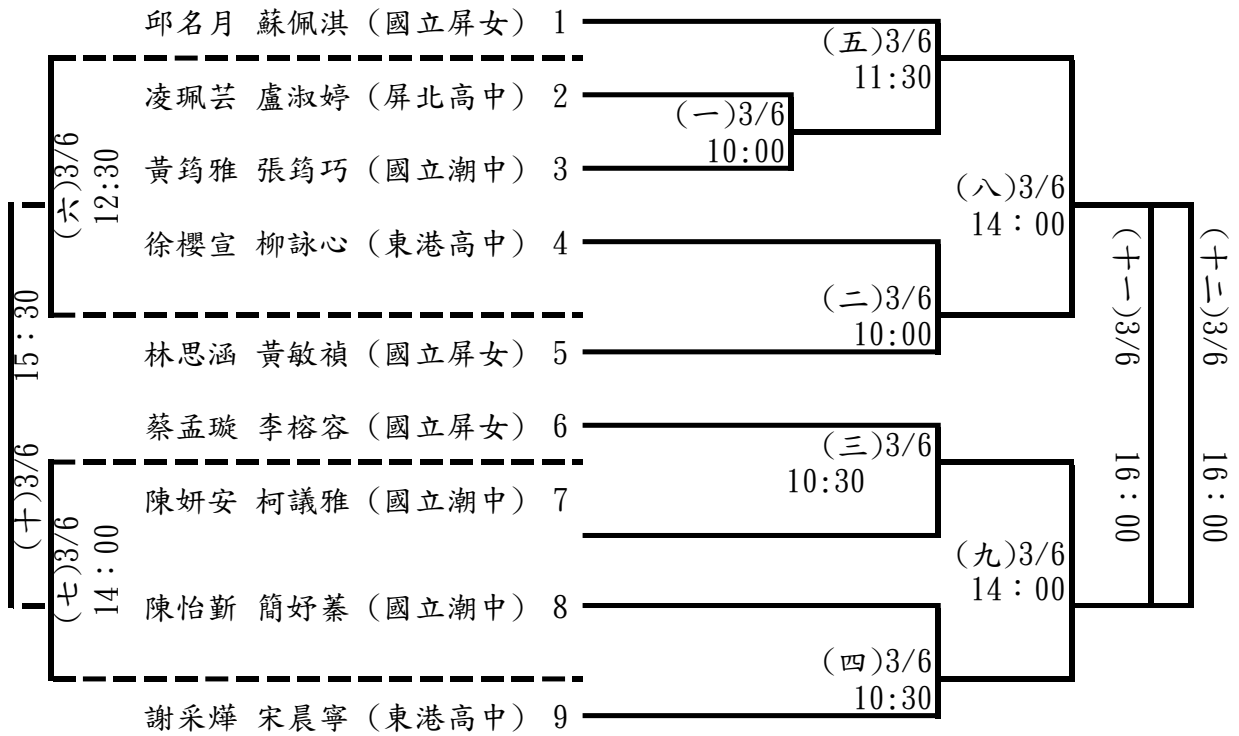

國女組雙打：6組取4名

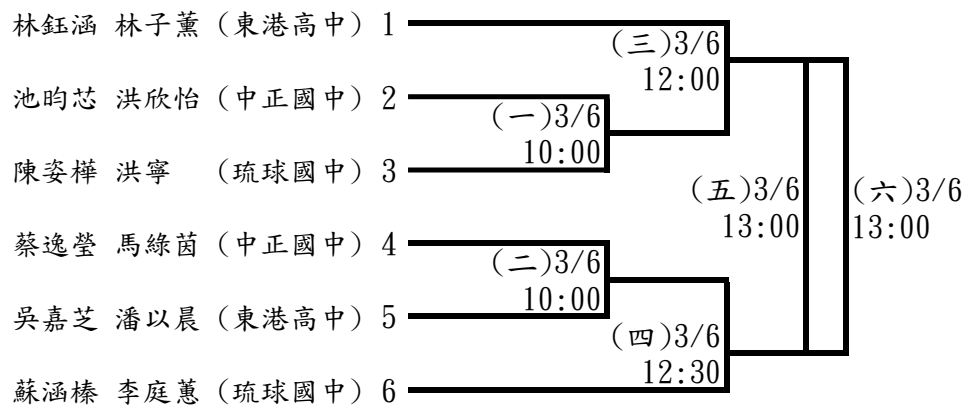

高中組混雙：3組取1名

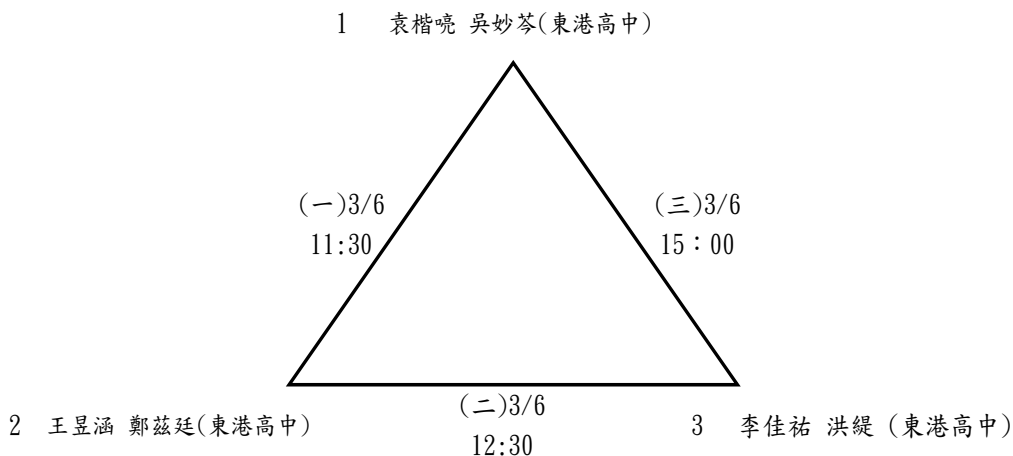

國中組混雙：7組取5名

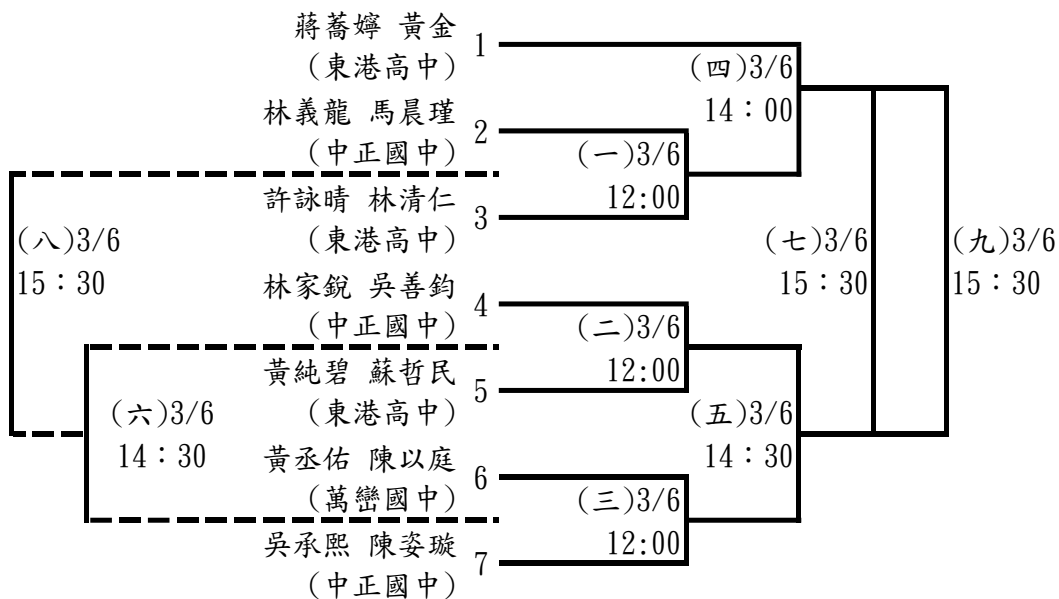

小女團體賽：8隊取6名

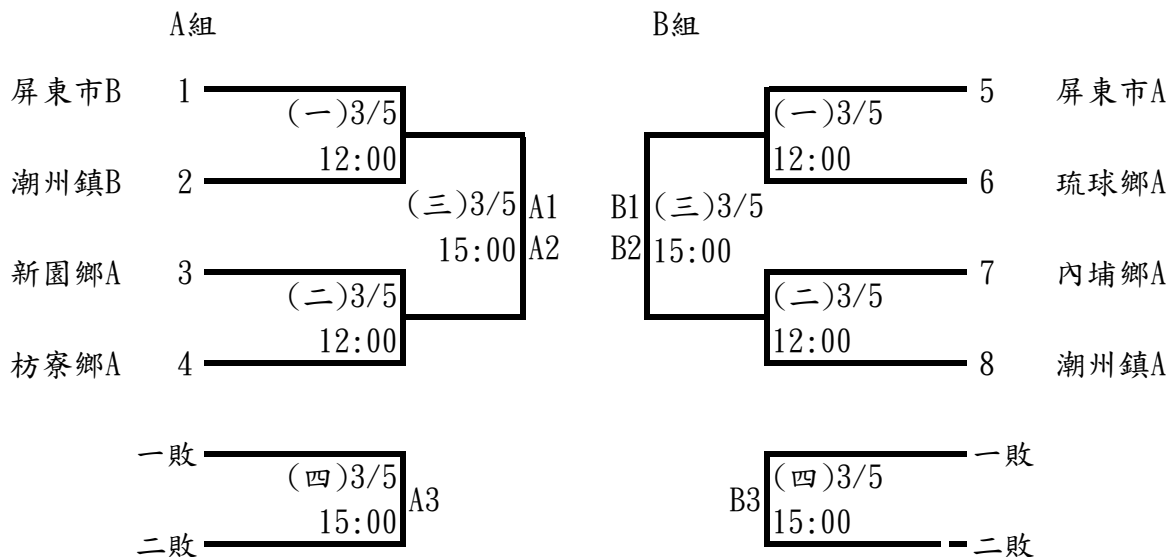

決賽

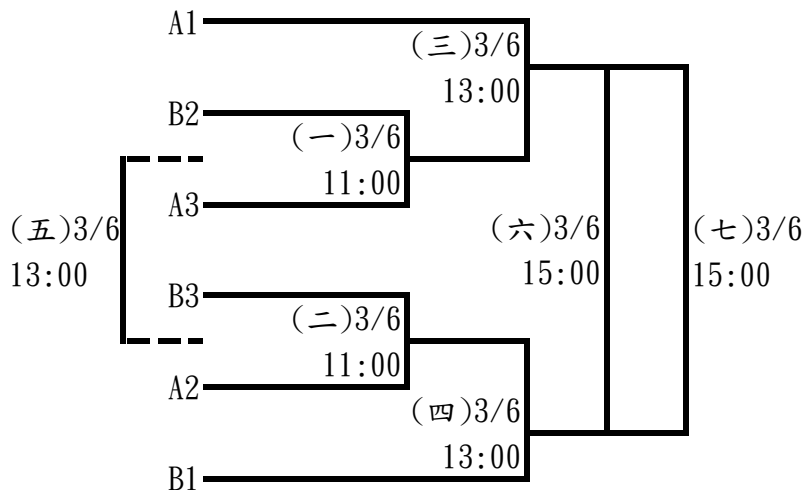

小男團體賽：20隊取6名(分2組，每組取3名進入決賽)

A組

B組

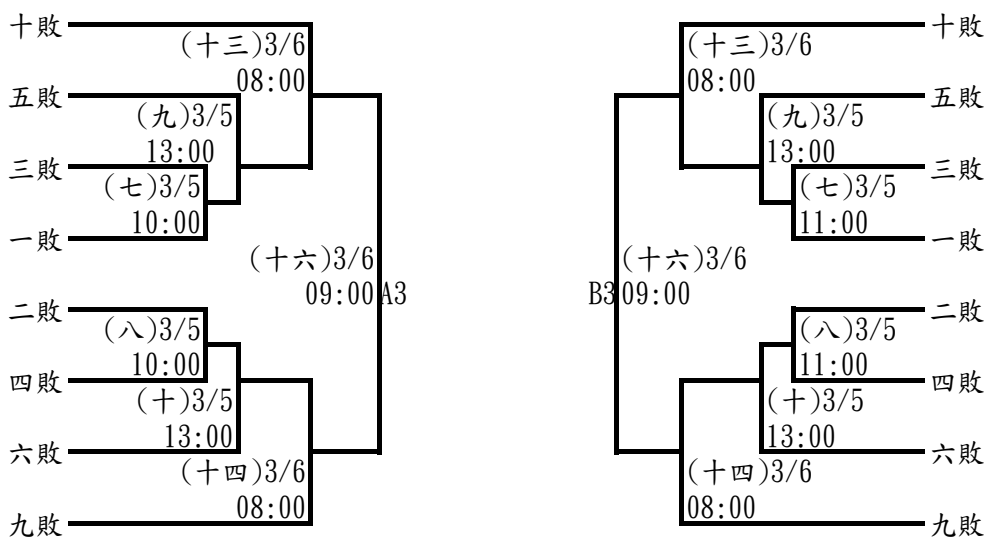
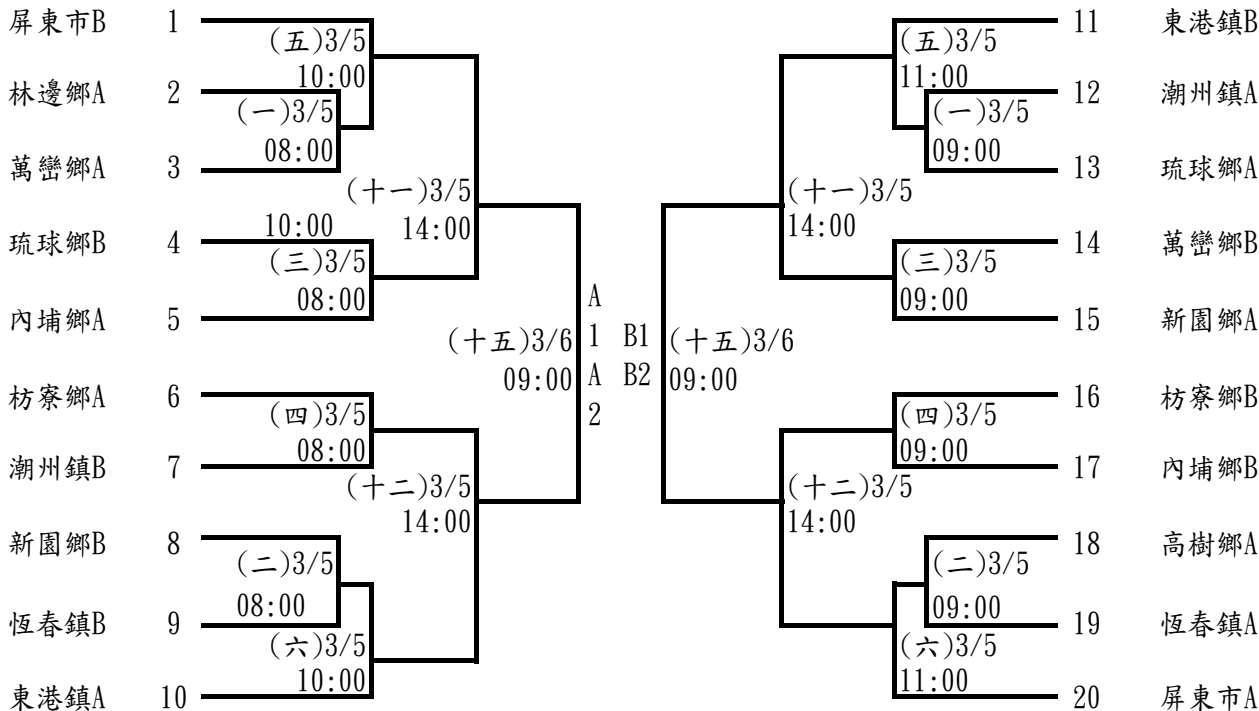

決賽

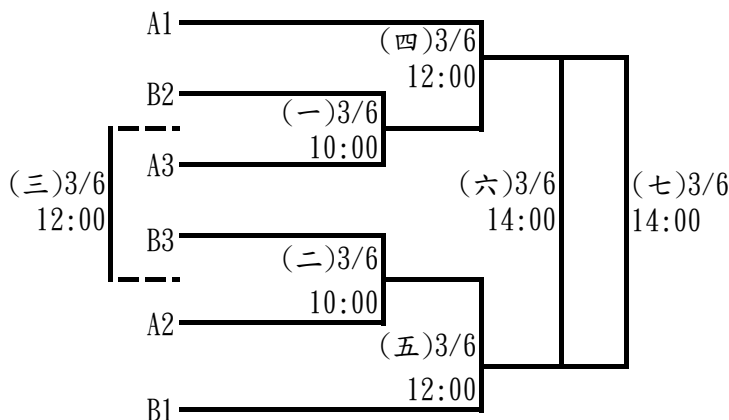

羽球比賽時間總表(國高中組)-鶴聲國中

日期：110年3月4日(五)

時間	第一場地	第二場地	第三場地	第四場地
08:00-09:00	國男團A(一)	國男團A(二)	國女團(一)	國女團(二)
09:00-10:00	國男團B(一)	國男團B(二)	高男團(一)	高男團(二)
10:00-11:00	國男團A(三)	國男團A(四)	國女團(三)	國女團(四)
11:00-12:00	高女團(一)	國男團B(三)	國男團B(四)	
12:00-13:00	高男團(三)	高男團(四)	國女團(五)	國女團(六)
13:00-14:00	國男團決(一)	國男團決(二)	高女團(二)	
14:00-15:00	國女團(七)	國女團(八)	高男團(五)	高男團(六)
15:00-16:00	高女團(三)	國男團決(三)	國男團決(四)	國男團決(五)
16:00-17:00	國女團(九)			
17:00-18:00	國男團決(六)	國男團決(七)		
18:00-19:00	國女團(十)	國女團(十一)		

日期：110年3月5日(六)

時間	第一場地	第二場地	第三場地	第四場地
08:00-08:30	國男單(一)	國男單(二)	國男單(三)	國男單(四)
08:30-09:00	國男單(五)	國男單(六)	國男單(七)	國男單(八)
09:00-09:30	高男單(一)	高男單(二)	高男單(三)	高男單(四)
09:30-10:00	高男單(五)	高男單(六)	高男單(七)	高男單(八)
10:00-10:30	高女單(一)	高女單(二)	國女單(一)	國女單(二)
10:30-11:00	高男單(九)	高男單(十)	高男單(十一)	高男單(十二)
11:00-11:30	國男單(九)	國男單(十)	高女單(三)	高女單(四)
11:30-12:00	高男單(十三)	高男單(十四)	國女單(三)	國女單(四)
12:00-12:30	國男單(十一)	國男單(十二)	國男單(十三)	國男單(十四)
12:30-13:00	高女單(五)	高女單(六)	高男單(十五)	高男單(十六)
13:00-13:30	高男單(十七)	國女單(五)	國女單(六)	國女單(七)
13:30-14:00	國男單(十五)	國男單(十六)	國男單(十七)	國男單(十八)
14:00-14:30	高男單(十八)	高男單(十九)	高男單(二十)	國女單(八)
14:30-15:00	國女單(九)	國女單(十)	國女單(十一)	國男單(十九)
15:00-15:30	國男單(二十)	國男單(二十一)		
15:30-16:00	國女單(十二)	國女單(十三)	國女單(十四)	

日期：110年3月6日(日)

時間	第一場地	第二場地	第三場地	第四場地
08:00-08:30	高男雙(一)	高男雙(二)	高男雙(三)	高男雙(四)
08:30-09:00	高男雙(五)	高男雙(六)	高男雙(七)	高男雙(八)
09:00-09:30	國男雙(一)	國男雙(二)	國男雙(三)	國男雙(四)
09:30-10:00	國男雙(五)	國男雙(六)	國男雙(七)	國男雙(八)
10:00-10:30	國女雙(一)	國女雙(二)	高女雙(一)	高女雙(二)
10:30-11:00	高女雙(三)	高女雙(四)	高男雙(九)	高男雙(十)
11:00-11:30	高男雙(十一)	高男雙(十二)	國男雙(九)	國男雙(十)
11:30-12:00	國男雙(十一)	國男雙(十二)	高女雙(五)	高中混雙(一)
12:00-12:30	國中混雙(一)	國中混雙(二)	國中混雙(三)	國女雙(三)
12:30-13:00	國女雙(四)	高中混雙(二)	國男雙(十三)	高女雙(六)
13:00-13:30	國女雙(五)	國女雙(六)	國男雙(十四)	國男雙(十五)
13:30-14:00	國男雙(十六)	國男雙(十七)	高男雙(十五)	高男雙(十六)
14:00-14:30	高女雙(七)	高女雙(八)	高女雙(九)	國中混雙(四)
14:30-15:00	國中混雙(五)	國中混雙(六)	高男雙(十三)	高男雙(十四)
15:00-15:30	高男雙(十七)	高男雙(十八)	高男雙(十九)	高中混雙(三)
15:30-16:00	國中混雙(七)	國中混雙(八)	國中混雙(九)	高女雙(十)
16:00-16:30	高女雙(十一)	高女雙(十二)	國男雙(十八)	國男雙(十九)
16:30-17:00	國男雙(二十)			

羽球比賽時間總表(國小組)-中正國小

日期：110年3月5日(六)

時間	第一場地	第二場地	第三場地	第四場地
08:00-09:00	小男團A(一)	小男團A(二)	小男團A(三)	小男團A(四)
09:00-10:00	小男團B(一)	小男團B(二)	小男團B(三)	小男團B(四)
10:00-11:00	小男團A(五)	小男團A(六)	小男團A(七)	小男團A(八)
11:00-12:00	小男團B(五)	小男團B(六)	小男團B(七)	小男團B(八)
12:00-13:00	小女團A(一)	小女團A(二)	小女團B(一)	小女團B(二)
13:00-14:00	小男團A(九)	小男團A(十)	小男團B(九)	小男團B(十)
14:00-15:00	小男團A(十一)	小男團A(十二)	小男團B(十一)	小男團B(十二)
15:00-16:00	小女團A(三)	小女團A(四)	小女團B(三)	小女團B(四)

日期：110年3月6日(日)

時間	第一場地	第二場地	第三場地	第四場地
08:00-09:00	小男團A(十三)	小男團A(十四)	小男團B(十三)	小男團B(十四)
09:00-10:00	小男團A(十五)	小男團A(十六)	小男團B(十五)	小男團B(十六)
10:00-11:00	小男團決(一)	小男團決(二)		
11:00-12:00	小女團決(一)	小女團決(二)		
12:00-13:00	小男團決(三)	小男團決(四)	小男團決(五)	
13:00-14:00	小女團決(三)	小女團決(四)	小女團決(五)	
14:00-15:00	小男團決(六)	小男團決(七)		
15:00-16:00	小女團決(六)	小女團決(七)		

111 年屏東縣中小學聯合運動會桌球隊職員名單

一、高男

1、國立屏中

領隊:陳國祥 執行教練:李致乘
楊順吉 嚴律全 饒旻恩 潘廷恩 方晨瑀 王晨安 方浚碩 賴紹 劉承翰
黃冠勛

2、美和高中

周宸宇 陳柏文 廖哲緯 許紹宇

3、屏榮高中

領隊:徐福祥 執行教練:曹晃安 管理:劉惠茹
陳昱揚 林哲宇 蕭峻威 葉立廉 陳國泰 邱壬振 張祐誠 謝承燁 陳沛穎
黃柏堉

4、屏東高工

領隊:柯朝塗 管理:陳玫秀
楊文傑

5、東港高中

領隊:林榮洲 執行教練:陳永泰
姚棕閔 陳彥榕 蔡昇哲

二、高女

1、國立屏女

領隊:楊榮豐 執行教練:陳文正
曾子菡 王雅筠 林佳璇 洪瑋汝 郭人維

2、國立潮中

領隊:林逸文
謝宛蓁

3、東港海事

領隊:林明山 執行教練:潘冠霖
陳虹修 林雅嫻 洪芯玫

4、美和高中

黃宛臻 陳怡臻 鍾昀庭

5、屏榮高中

領隊:徐福祥 執行教練:曹晃安
扈芸瑄 王品霓

三、國男

1、美和高中

陳其賢 張庭睿

2、東港高中

領隊:林榮洲 執行教練:陳永泰
許睿文 黃雋友

3、明正國中

領隊:陳寶郎
黃泓展 謝宇 溫廷宥 林子睿 季柏均 李宗穎 康恩祈 李安睿 李安展

4、中正國中

領隊:劉瑞富 執行教練:邱倉玄 管理:陳建志
邱蕭承 黃子碩 邱紹恩 林宗科 邱定承 王廷宸 葉禾謙

5、至正國中

領隊:劉文宗 執行教練:陳振凱,黃正宗
廖泓捷 陳彥程 陳智信 劉宜旻 黃楚勳 孔親立 許譽薺 黃翊嘉 吳定安
王昱淳

6、里港國中

領隊:黃賢德 執行教練:鄭宇淞 管理:丁素雯
簡宏宇 蔡博丞 鄭凱源 林祈帆 楊祥佑 黃品祐 林家郡 洪偉鈞

7、內埔國中

領隊:楊蕙萍 執行教練:邱智宏
邱毓安

8、潮州國中

領隊:林容如 執行教練:羅明忠
郭家宇 黃龍洪 洪瑞億 崔廷嘉 邱楷捷 楊肇凱 劉芄邑 張秉緯 潘群哲

9、琉球國中

領隊:蘇傳桔 執行教練:黃華愷
陳雋正 許宸渙 洪健誠 許天恩 蔡晷宇

10、車城國中

領隊:楊政家 執行教練:黃國揚
王宇祥 李茗寬 王昊軍 傅少謙 常秉楨

四、國女

1、東港高中

領隊:林榮洲 執行教練:陳永泰 管理:林怡芬
林荷靜 黃鈞云 林宜蓁 葉又瑄 洪以庭 黃詩容 李媿儀

2、明正國中

執行教練:沈玉娟 管理:鍾冠玉
鍾忻妤 包鑫 石佳平 陳品璇 劉礎寧 張可霓 陳姿妤 季妤庭 陳予晴
黃鈺麻

3、中正國中

領隊:劉瑞富 執行教練:邱倉玄
林靜誼 張嘉真 陳郁安 陳苡軒 黃于捷

4、公正國中

領隊:鄔世榮 執行教練:鄭榮貴
張懷家

5、至正國中

領隊:劉文宗 執行教練:陳亦儒,陳振凱
羅苡僑 吳沛震 吳沛耘 朱冠諤 黃安潔 莊淇 王睿祺 陳芷妤 李孟臻
趙庭萱

6、里港國中

領隊:黃賢德 執行教練:丁素雯 管理:鄭宇淞
楊晴茜 鄒蕎伊 陳靖淳 王彩懿 陳瑋璿 陳穎臻 陳竹茵

7、潮州國中

領隊:林容如 執行教練:羅明忠
張芸瑄 李芝儀

8、萬巒國中

領隊:陳朝賢 執行教練:邱啟榮
吳可晴

9、南州國中

領隊:黃慧瑄 執行教練:李君蕙
王祉棋

10、琉球國中

領隊:蘇傳桔 執行教練:黃華愷 管理:陳美珠
林沛涪 陳鈺雯 陳紫芹 許詠筑 許宜湘 陳靚橙 曾婉慈 李美鳳 洪辰諭
壽曼喬

11、車城國中

領隊:楊政家 執行教練:黃國揚 管理:周秀樺
張意伶 潘睿蓁 楊韻齡 林恩葶 白理足 鍾雨捷 汪家君 許師郁

五、小男 A

1、屏東市

領隊:林春如 執行教練:劉冠吾 管理:郭智軒
曹展碩 陳又安 邱元甫 蘭泓銘 朱芫毅 李典恆 謝承諭 盛瑾騰 葉碩恩
溫廷佐

2、內埔鄉

領隊:邱照麟 執行教練:曾智盟 管理:蔡明璇
陳硯楷 林科澄 陳睿浩 陳恕 陳彌 邱栢成 龔靖 林嘉宸 黃奕瀚
蔡唯呈

3、竹田鄉

領隊:林秀玲 執行教練:陳民貴,陳隆長
張惟森 李詠掄 吳唯丞 邱俊瑋 吳昕翹 林瑋宸 吳定一 邱嶺祐 吳昕勇
鄧榮元

4、車城鄉

領隊:王怡萱 執行教練:謝逸,黃國揚
林宏晉 陳品諺 龔嘉宇 王佑恩 柯唯呈 柯宥巖 陳明 傅聖傑 簡宏濤
鍾勝傑

5、里港鄉

領隊:王照仁 執行教練:李文欽,王順正
詹博丞 藍翊展 楊凡毅 蔡祐軒 吳泓億 王彥博 簡宏諺 林裕翔 鄭承侑
楊上逸

6、恆春鎮

領隊:鄭鴻博 執行教練:李健敏 管理:陳堅銘
吳自遠 詹承峰 宋品翰 張志宇 潘宏俊 陳柏誠 邵靖原 詹智佑

7、琉球鄉

領隊:黃建榮 執行教練:蔡柏緯,許飛銘
陳泉鈞 田庄仁 洪陳靖 謝東廷 林子淵 李廣祐 李浩恩

8、新園鄉

領隊:李香月 執行教練:林欣樺 管理:許恒彰
蔡泱叡 黃允澤 劉彥均 許日耀 林伯諺 蔡政勳 簡延憬 宋晟豪 林智昇

六、小女 A

1、屏東市

領隊:林春如 執行教練:張芮嘉,林思賢
葉羽洛 林欣臻 曹洛菡 陳可芯 李佳樺 游鈺琰 吳安澤 李沛恩 呂瑀恩
溫茲涵

2、三地門鄉

陳佳旋

3、內埔鄉

領隊:邱照麟 執行教練:許志明 管理:林曉君
戴予 利雨祐 吳燕蘭 舒凡恩 曾家綾 鍾曦瑩 李意涵 戴妍 李宥頤
賴素之

4、車城鄉

領隊:王怡萱 執行教練:黃國揚 管理:柯秀靖
廖靜琳 王盈欣 盧思滢 周雨嫻 簡琦珈 黃佩綺 柯依晴 尤宥婷 張瑋庭
李沁恩

5、里港鄉

領隊:王照仁 執行教練:李文欽,王順正
王郁琦 許梓宜 陳佳筠 吳亞恩 許芯瑜 盧怡甯 陳亭妤 柯奕彤

6、恆春鎮

領隊:黃順利 執行教練:陳思穎 管理:蘇漢瑩
黃喬湑 王恩慧 張愷葯 郭政慶 巫妍鈺 郭守恬 巫紅妤 王歆尹 王昱潔

7、琉球鄉

領隊:陳鈺涵 執行教練:胡采芹
謝昀真 李于瑄

8、新園鄉

領隊:吳美華 執行教練:饒紋慈
許日馨 洪聖喬 施芊卉 余若妍

七、小男 B

1、屏東市

領隊:鍾炳雄 執行教練:劉俊概 管理:吳一德
林立楷 李致賢 吳定軒 廖瑋棋 湯政諾 笛夫撒·魁格那霖 郭書旭 郭冠丞 嚴泗荃
黃硯勳

2、車城鄉

領隊:王怡萱 執行教練:柯勇吉 管理:龔玉嵐
侯霖桔 王忠俊 李勒樂 呂政邑 李諺寧 王伯謙 張棋翔 張譽耀 龔迎齊
陳凱倫

八、小女 B

1、屏東市

領隊:陳秋忍 執行教練:陳義憲 管理:陳泓佑
王芝悠 徐蘇芸蓁 賴姿妤 夏儀婷 商芋瑄 鄭邑瑄 林亞南 程婕茵 劉浩好
林芊好

111 年屏東縣中小學聯合運動會桌球比賽名單

一、高男組

1、單打

黃冠勛 (國立屏中) 潘廷恩 (國立屏中) 賴紹 (國立屏中) 周宸宇 (美和高中)
陳柏文 (美和高中) 廖哲緯 (美和高中) 陳沛穎 (屏榮高中) 陳昱揚 (屏榮高中)
張祐誠 (屏榮高中) 楊文傑 (屏東高工) 姚棕閔 (東港高中) 陳彥榕 (東港高中)
蔡昇哲 (東港高中)

2、雙打

嚴律全 饒旻恩 (國立屏中)(1) 周宸宇 陳柏文 (美和高中)(1)
林哲宇 陳國泰 (屏榮高中)(1) 姚棕閔 陳彥榕 (東港高中)(1)
方晨瑀 方浚碩 (國立屏中)(2) 廖哲緯 許紹宇 (美和高中)(2)
蕭峻威 葉立廉 (屏榮高中)(2) 王晨安 劉承翰 (國立屏中)(3)
邱壬振 黃柏瑋 (屏榮高中)(3)

3、團體賽

國立屏中：饒旻恩 潘廷恩 王晨安 方浚碩 賴紹 方晨瑀 劉承翰 黃冠勛 楊順吉 嚴律全
屏榮高中：陳國泰 邱壬振 張祐誠 陳沛穎 黃柏瑋 陳昱揚 謝承燁 林哲宇 蕭峻威 葉立廉

二、高女組

1、單打

曾子菡 (國立屏女) 洪瑋汝 (國立屏女) 郭人維 (國立屏女) 謝宛蓁 (國立潮中)
陳虹修 (東港海事) 林雅嫻 (東港海事) 洪芯玫 (東港海事) 黃宛臻 (美和高中)
陳怡臻 (美和高中) 鍾昀庭 (美和高中) 扈芸瑄 (屏榮高中) 王品霓 (屏榮高中)

2、雙打

王雅筠 林佳璇 (國立屏女)(1) 陳虹修 林雅嫻 (東港海事)(1)
黃宛臻 鍾昀庭 (美和高中)(1) 扈芸瑄 王品霓 (屏榮高中)(1)
洪瑋汝 郭人維 (國立屏女)(2)

三、國男組

1、單打

陳其賢 (美和高中) 張庭睿 (美和高中) 許睿文 (東港高中) 黃雋友 (東港高中)
黃浚展 (明正國中) 謝宇 (明正國中) 溫廷宥 (明正國中) 邱莆承 (中正國中)
邱紹恩 (中正國中) 王廷宸 (中正國中) 黃翊嘉 (至正國中) 吳定安 (至正國中)
許譽薺 (至正國中) 簡宏宇 (里港國中) 鄭凱源 (里港國中) 黃品祐 (里港國中)
邱毓安 (內埔國中) 郭家宇 (潮州國中) 洪瑞億 (潮州國中) 崔廷嘉 (潮州國中)
陳雋正 (琉球國中) 許宸渙 (琉球國中) 洪健誠 (琉球國中) 傅少謙 (車城國中)
王宇祥 (車城國中) 李茗寬 (車城國中)

2、雙打

陳其賢 張庭睿 (美和高中)(1) 許睿文 黃雋友 (東港高中)(1)
季柏均 林子睿 (明正國中)(1) 葉禾謙 邱定承 (中正國中)(1)
廖泓捷 陳彥程 (至正國中)(1) 蔡博丞 楊祥佑 (里港國中)(1)
陳雋正 許宸渙 (琉球國中)(1) 王宇祥 李茗寬 (車城國中)(1)
李安展 李宗穎 (明正國中)(2) 陳智信 劉宜旻 (至正國中)(2)
林家郡 洪偉鈞 (里港國中)(2) 許天恩 蔡晁宇 (琉球國中)(2)
常秉樞 王昊軍 (車城國中)(2) 黃楚勛 孔親立 (至正國中)(3)

3、團體賽

明正國中：康恩祈 李安睿 黃泓展 謝宇 溫廷宥 林子睿 季柏均 李安展 李宗穎
中正國中：黃子碩 邱紹恩 林宗科 邱定承 王廷宸 葉禾謙 邱蕭承
至正國中：廖泓捷 陳彥程 陳智信 劉宜旻 王昱淳 黃楚勛 孔親立 許譽薺 黃翊嘉 吳定安
里港國中：林家郡 洪偉鈞 簡宏宇 蔡博丞 鄭凱源 楊祥佑 林祈帆 黃品祐
潮州國中：潘群哲 郭家宇 洪瑞億 崔廷嘉 黃龍洪 邱楷捷 楊肇凱 劉芄邑 張秉緯

四、國女組

1、單打

鍾忻妤 (明正國中) 石佳平 (明正國中) 陳郁安 (中正國中) 陳苡軒 (中正國中)
黃于捷 (中正國中) 張懷家 (公正國中) 羅苡僑 (至正國中) 吳沛寰 (至正國中)
吳沛耘 (至正國中) 楊晴茜 (里港國中) 鄒蕎伊 (里港國中) 陳靖淳 (里港國中)
張芸瑄 (潮州國中) 李芝儀 (潮州國中) 吳可晴 (萬巒國中) 王祉棋 (南州國中)
林沛渥 (琉球國中) 陳鈺雯 (琉球國中) 陳紫芹 (琉球國中) 汪家君 (車城國中)
白理足 (車城國中) 鍾雨捷 (車城國中)

2、雙打

林荷靜 黃鈞云 (東港高中)(1) 包鑫 陳品璇 (明正國中)(1)
林靜誼 張嘉真 (中正國中)(1) 朱冠諤 黃安潔 (至正國中)(1)
陳穎臻 陳瑋璿 (里港國中)(1) 張芸瑄 李芝儀 (潮州國中)(1)
許詠筑 許宜湘 (琉球國中)(1) 張意伶 潘睿蓁 (車城國中)(1)
劉礎寧 張可霓 (明正國中)(2) 王睿祺 莊淇 (至正國中)(2)
王彩懿 陳竹茵 (里港國中)(2) 陳靚橙 曾婉慈 (琉球國中)(2)
楊韻妤 林恩葶 (車城國中)(2) 陳姿妤 季妤庭 (明正國中)(3)
陳芷妤 李孟臻 (至正國中)(3) 李美鳳 洪辰諭 (琉球國中)(3)

3、團體賽

東港高中：黃詩容 李妮儀 林荷靜 黃鈞云 林宜蓁 葉又瑄 洪以庭
明正國中：陳姿妤 季妤庭 陳予晴 黃鈺麻 石佳平 陳品璇 劉礎寧 鍾忻妤 張可霓 包鑫
至正國中：羅苡僑 吳沛寰 趙庭萱 吳沛耘 朱冠諤 黃安潔 莊淇 王睿祺 陳芷妤 李孟臻
里港國中：陳穎臻 陳竹茵 楊晴茜 鄒蕎伊 陳靖淳 王彩懿 陳瑋璿
琉球國中：林沛渥 陳鈺雯 陳紫芹 許詠筑 許宜湘 壽曼喬 陳靚橙 曾婉慈 李美鳳 洪辰諭
車城國中：許師郁 張意伶 潘睿蓁 楊韻妤 林恩葶 白理足 鍾雨捷 汪家君

五、小男組

1、單打

曹展碩 (屏東市 A)	陳又安 (屏東市 A)	盛瑾騰 (屏東市 A)	廖琦棋 (屏東市 B)
湯政諾 (屏東市 B)	笛夫撒 • 魁格那霖 (屏東市 B)	陳硯楷 (內埔鄉 A)	林科澄 (內埔鄉 A)
陳睿浩 (內埔鄉 A)	吳定一 (竹田鄉 A)	邱嶺祐 (竹田鄉 A)	吳昕勇 (竹田鄉 A)
陳品諺 (車城鄉 A)	龔嘉宇 (車城鄉 A)	王佑恩 (車城鄉 A)	呂政邑 (車城鄉 B)
王忠俊 (車城鄉 B)	李勒樂 (車城鄉 B)	藍翊展 (里港鄉 A)	楊凡毅 (里港鄉 A)
詹博丞 (里港鄉 A)	吳自遠 (恆春鎮 A)	詹承峰 (恆春鎮 A)	宋品翰 (恆春鎮 A)
陳泉鈞 (琉球鄉 A)	田庄仁 (琉球鄉 A)	洪陳靖 (琉球鄉 A)	蔡泱叡 (新園鄉 A)
宋晟豪 (新園鄉 A)	林智昇 (新園鄉 A)		

2、雙打

邱元甫 葉碩恩 (屏東市 A)(1)	林立楷 吳定軒 (屏東市 B)(1)
陳恕 陳彌 (內埔鄉 A)(1)	張惟森 李詠掄 (竹田鄉 A)(1)
柯唯呈 柯宥歲 (車城鄉 A)(1)	李諺寧 王伯謙 (車城鄉 B)(1)
蔡祐軒 吳泓億 (里港鄉 A)(1)	張志宇 潘宏俊 (恆春鎮 A)(1)
林子淵 謝東廷 (琉球鄉 A)(1)	黃允澤 劉彥均 (新園鄉 A)(1)
藺泓銘 溫廷佐 (屏東市 A)(2)	郭書旭 郭冠丞 (屏東市 B)(2)
邱栢成 龔靖 (內埔鄉 A)(2)	吳唯丞 邱俊瑋 (竹田鄉 A)(2)
陳明 傅聖傑 (車城鄉 A)(2)	張棋翔 張譽耀 (車城鄉 B)(2)
簡宏諺 王彥博 (里港鄉 A)(2)	陳柏誠 邵靖原 (恆春鎮 A)(2)
許日耀 林伯諺 (新園鄉 A)(2)	李典恆 謝承諭 (屏東市 A)(3)
嚴泗荃 黃硯勳 (屏東市 B)(3)	黃奕瀚 林嘉宸 (內埔鄉 A)(3)
吳昕翊 林瑋宸 (竹田鄉 A)(3)	簡宏濤 鍾勝傑 (車城鄉 A)(3)
龔迎齊 陳凱倫 (車城鄉 B)(3)	林裕翔 鄭承侑 (里港鄉 A)(3)
蔡政勳 簡廷憬 (新園鄉 A)(3)	

3、團體賽

屏東市 A：朱芫毅 曹展碩 陳又安 李典恆 謝承諭 邱元甫 盛瑾騰 藺泓銘 葉碩恩 溫廷佐
屏東市 B：吳定軒 廖琦棋 嚴泗荃 湯政諾 笛夫撒 • 魁格那霖 郭書旭 黃硯勳 郭冠丞 林立楷
李致賢
內埔鄉 A：陳睿浩 陳恕 陳彌 邱栢成 龔靖 陳硯楷 林科澄 林嘉宸 黃奕瀚 蔡唯呈
竹田鄉 A：吳唯丞 邱俊瑋 吳昕翊 林瑋宸 吳定一 邱嶺祐 吳昕勇 鄧榮元 張惟森 李詠掄
車城鄉 A：柯宥歲 陳明 傅聖傑 林宏晉 簡宏濤 鍾勝傑 陳品諺 龔嘉宇 王佑恩 柯唯呈
車城鄉 B：李諺寧 王伯謙 張棋翔 王忠俊 侯霖桔 張譽耀 龔迎齊 陳凱倫 李勒樂 呂政邑
里港鄉 A：蔡祐軒 吳泓億 王彥博 簡宏諺 林裕翔 鄭承侑 詹博丞 楊上逸 藍翊展 楊凡毅
恆春鎮 A：吳自遠 詹承峰 宋品翰 張志宇 潘宏俊 陳柏誠 邵靖原 詹智佑
琉球鄉 A：謝東廷 林子淵 李廣祐 李浩恩 陳泉鈞 田庄仁 洪陳靖
新園鄉 A：蔡泱叡 黃允澤 林智昇 劉彥均 許日耀 林伯諺 蔡政勳 簡廷憬 宋晟豪

六、小女組

1、單打

葉羽洛 (屏東市 A)	曹洛菡 (屏東市 A)	呂瑀恩 (屏東市 A)	王芝悠 (屏東市 B)
賴姿妤 (屏東市 B)	林亞南 (屏東市 B)	陳佳旋 (三地門鄉 A)	舒凡恩 (內埔鄉 A)
戴予 (內埔鄉 A)	利雨祐 (內埔鄉 A)	周雨嫻 (車城鄉 A)	簡琦珈 (車城鄉 A)
黃嫻綺 (車城鄉 A)	王郁琦 (里港鄉 A)	許婷宜 (里港鄉 A)	陳佳筠 (里港鄉 A)
王恩慧 (恆春鎮 A)	謝昀真 (琉球鄉 A)	李于瑄 (琉球鄉 A)	施芊卉 (新園鄉 A)
許日馨 (新園鄉 A)	洪聖喬 (新園鄉 A)		

2、雙打

林欣臻 陳可芯 (屏東市 A)(1)	徐蘇芸 夏儀婷 (屏東市 B)(1)
曾家綾 吳燕蘭 (內埔鄉 A)(1)	柯依晴 尤宥婷 (車城鄉 A)(1)
吳亞恩 許芯瑜 (里港鄉 A)(1)	黃喬湏 張愷葑 (恆春鎮 A)(1)
謝昀真 李于瑄 (琉球鄉 A)(1)	許日馨 洪聖喬 (新園鄉 A)(1)
李佳樺 游鈞璇 (屏東市 A)(2)	商芋瑄 鄭邑瑄 (屏東市 B)(2)
鍾曦瑩 李意涵 (內埔鄉 A)(2)	張瑋庭 李沁恩 (車城鄉 A)(2)
盧怡甯 陳亭妤 (里港鄉 A)(2)	郭玫慶 巫妍鈺 (恆春鎮 A)(2)
施芊卉 余若妍 (新園鄉 A)(2)	李沛恩 呂瑀恩 (屏東市 A)(3)
劉浩妤 林芊妤 (屏東市 B)(3)	戴妍 李宥頤 (內埔鄉 A)(3)
郭守恬 巫紅妤 (恆春鎮 A)(3)	

3、團體賽

屏東市 A：李沛恩 李佳樺 溫茲涵 游鈞璇 吳安澤 葉羽洛 林欣臻 曹洛菡 陳可芯
屏東市 B：林亞南 程婕茵 劉浩妤 林芊妤 王芝悠 徐蘇芸 賴姿妤 夏儀婷 商芋瑄 鄭邑瑄
內埔鄉 A：舒凡恩 曾家綾 鍾曦瑩 李意涵 賴素之 戴妍 李宥頤 戴予 利雨祐 吳燕蘭
車城鄉 A：李沁恩 盧思滢 周雨嫻 簡琦珈 黃嫻綺 柯依晴 尤宥婷 廖靜琳 張瑋庭 王盈欣
里港鄉 A：王郁琦 許婷宜 陳佳筠 柯奕彤 吳亞恩 許芯瑜 盧怡甯 陳亭妤
恆春鎮 A：王歆尹 王昱潔 黃喬湏 王恩慧 張愷葑 郭玫慶 巫妍鈺 郭守恬 巫紅妤

桌球比賽秩序表

比賽時間:111年3月4、5、6日

比賽地點:仁愛國小

高中男子組團體賽：2隊取1名

決賽：採單敗淘汰賽取1名

屏東高中 ————^一——— 屏榮高中

國中男子組團體賽：5隊取3名

決賽：採勝敗部淘汰賽,勝部爭第一、二名；敗部爭第三名

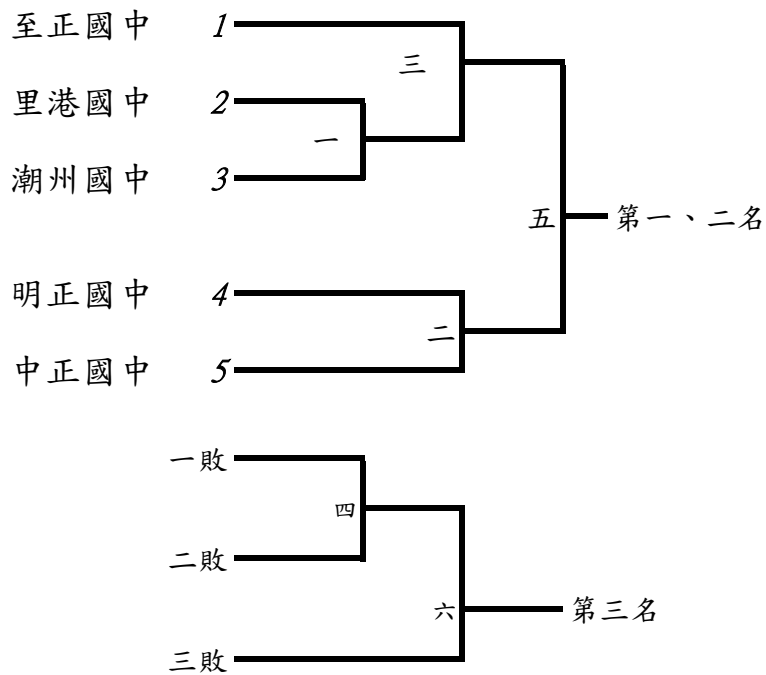

國中女子組團體賽：6隊取4名

預賽：採分組循環賽，取各組前2名晉級決賽

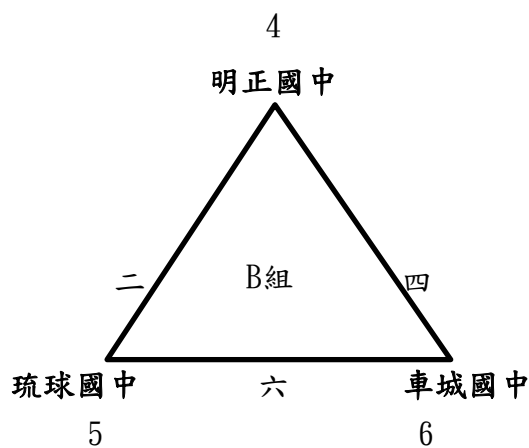
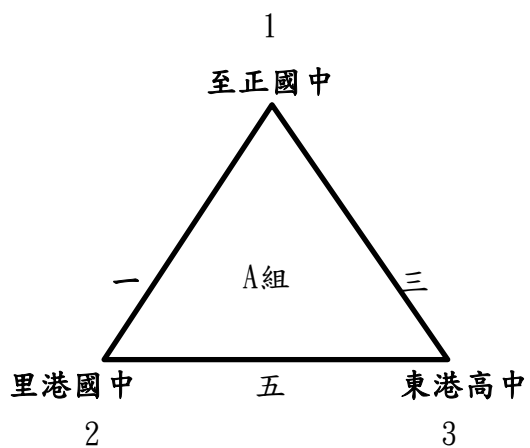

決賽：採單敗淘汰賽取前4名

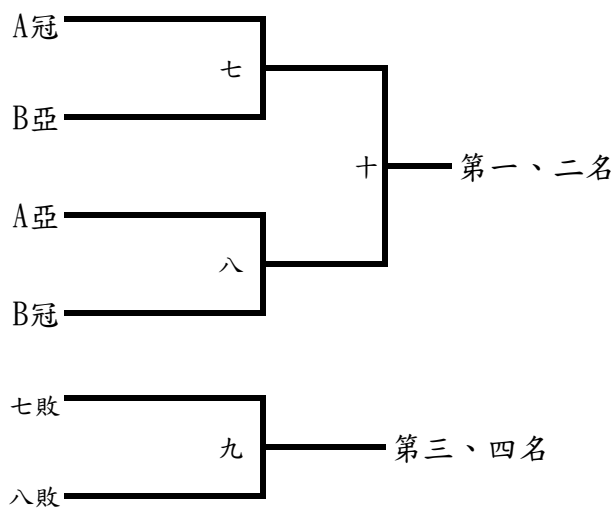

國小男童組團體賽：10隊取6名

預賽：採分組循環賽，取各組前2名晉級決賽

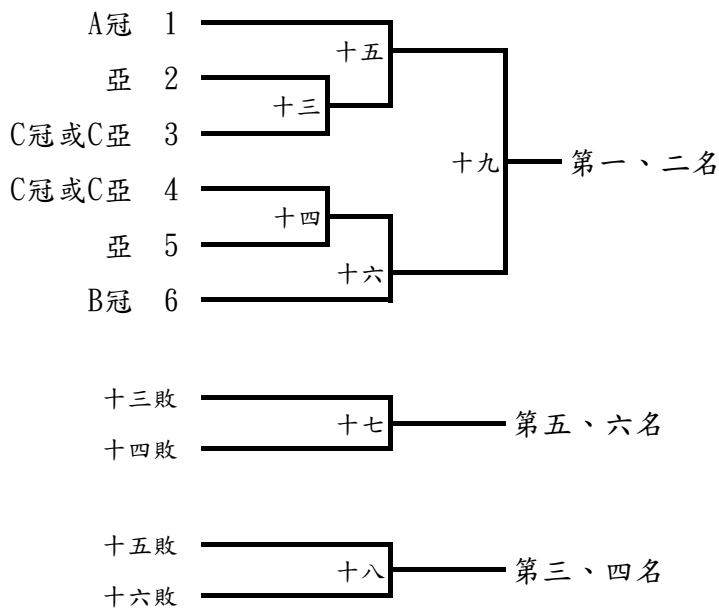
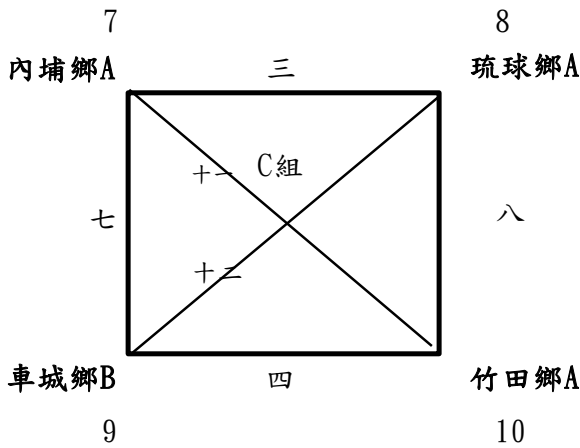
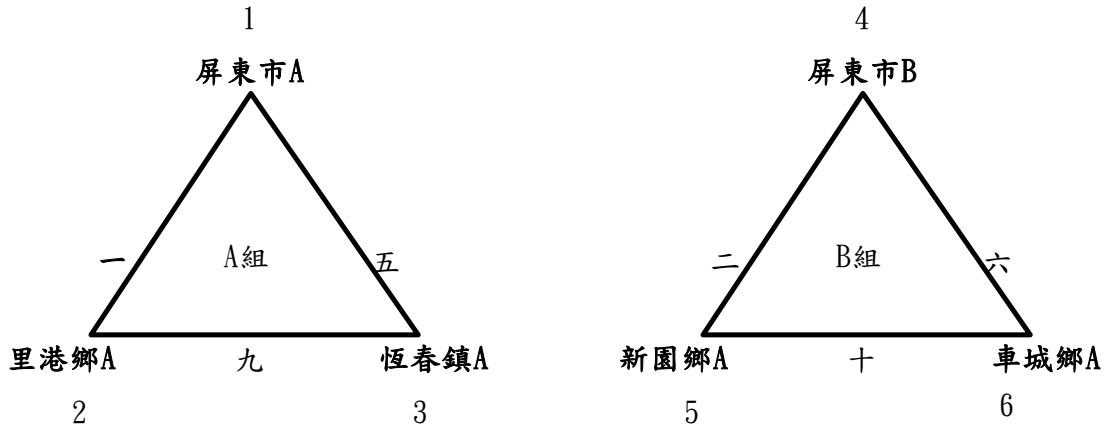

國小女童組團體賽：6隊取4名

預賽：採分組循環賽，取各組前2名晉級決賽

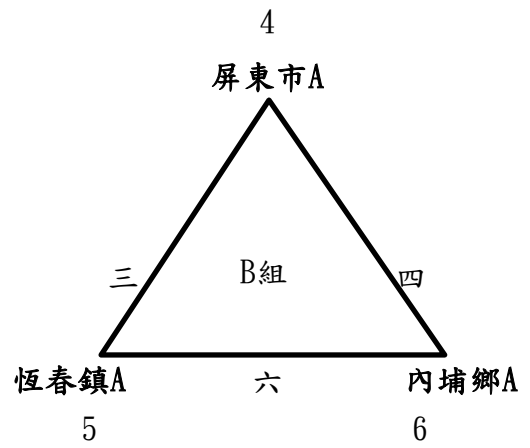
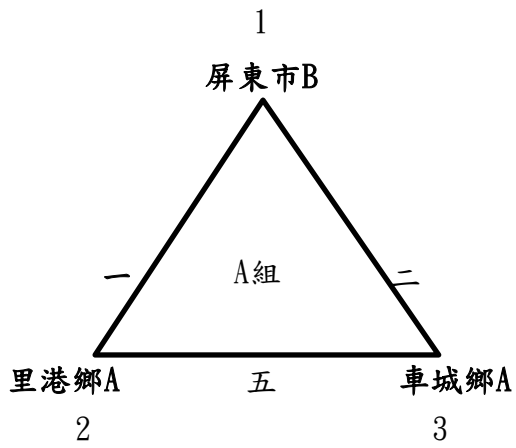

決賽：採單敗淘汰賽取前4名

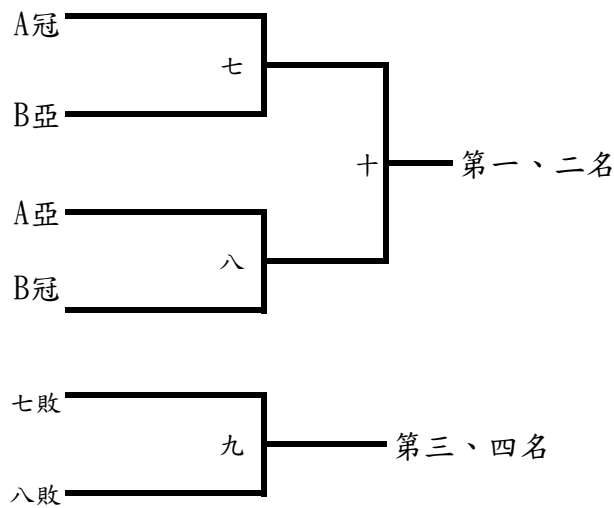

高中男子組個人單打賽：13人取6名

採2次賽 第1次賽：單敗淘汰賽取4名：

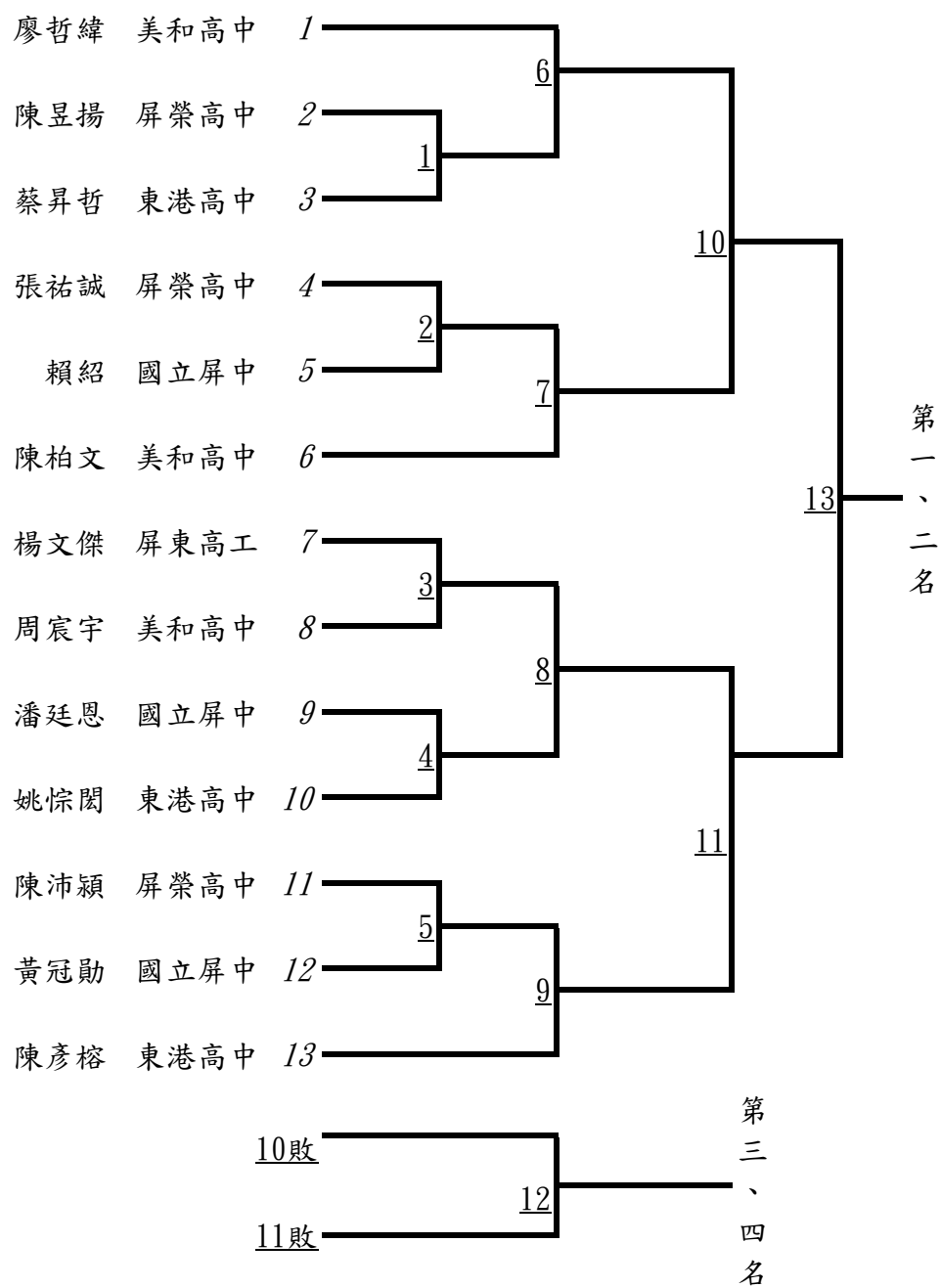

高中男子組個人單打賽：13人取6名

採2次賽 第2次賽：單敗淘汰賽取2名：

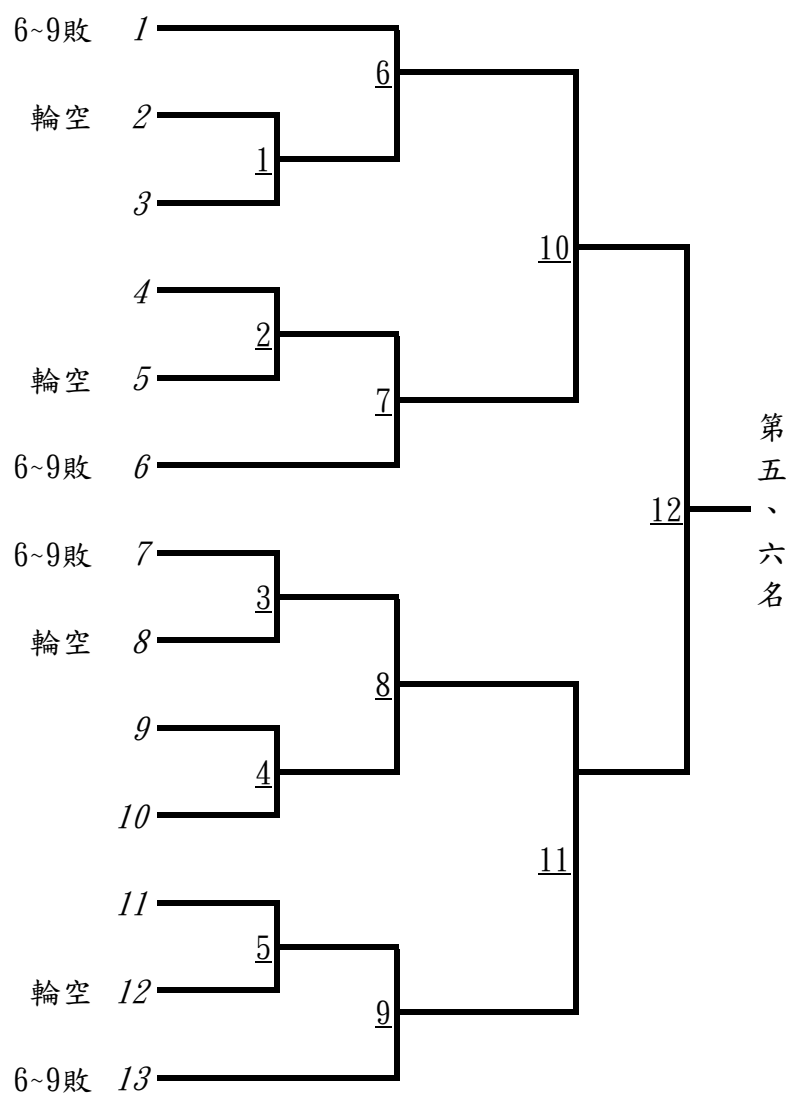

高中男子組個人雙打賽：9組取6名

採2次賽

第1次賽：單敗淘汰賽取4名：

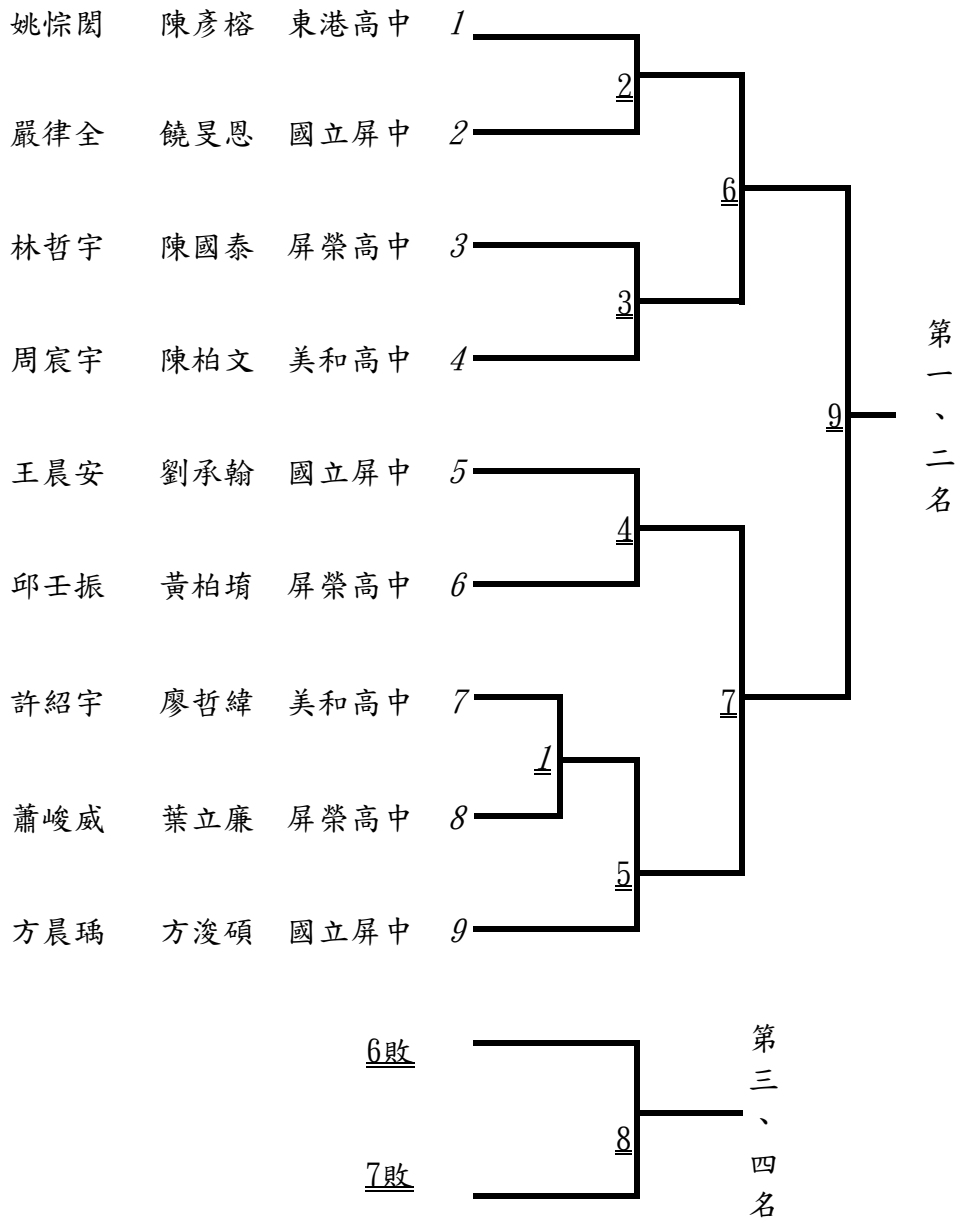

高中男子組個人雙打賽：9組取6名

採2次賽

第2次賽：單敗淘汰賽取2名：

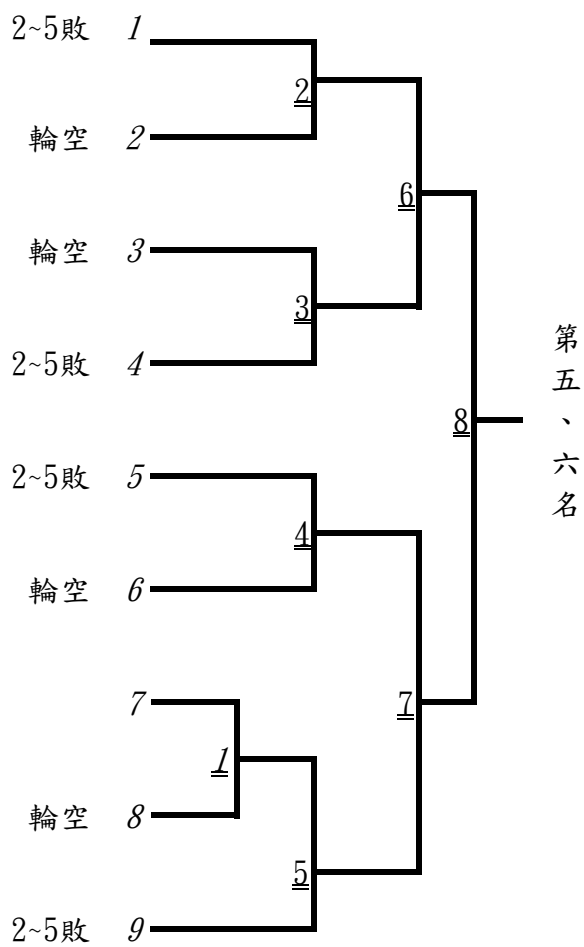

高中女子組個人單打賽：12人取6名

採2次賽

第1次賽：單敗淘汰賽取4名：

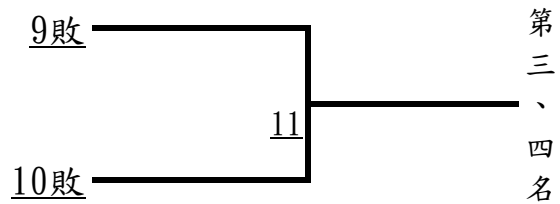
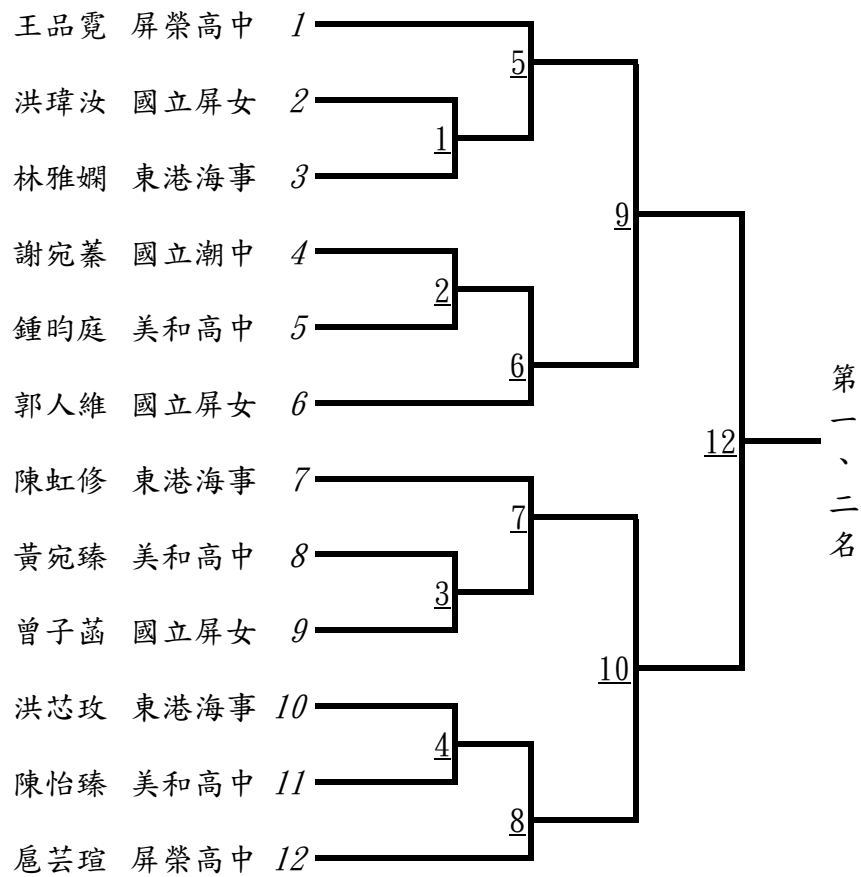

高中女子組個人單打賽：12人取6名

採2次賽

第2次賽：單敗淘汰賽取2名：

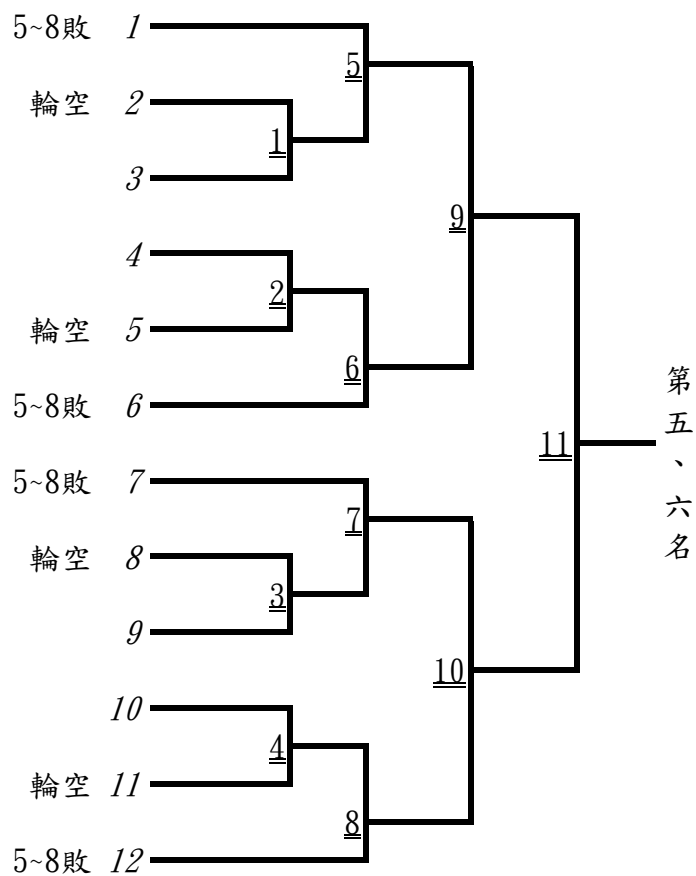

高中女子組個人雙打賽：5組取3名

第1次賽：單敗淘汰賽取3名：

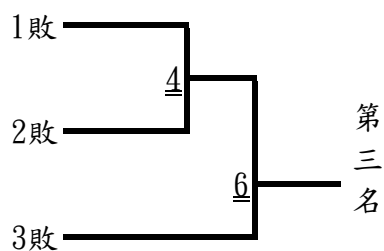
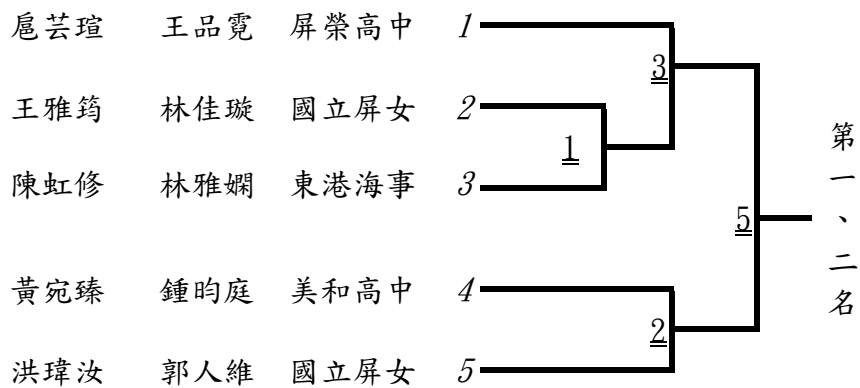

國中男子組個人單打賽：26人取6名

採2次賽 第1次賽：單敗淘汰賽取4名：

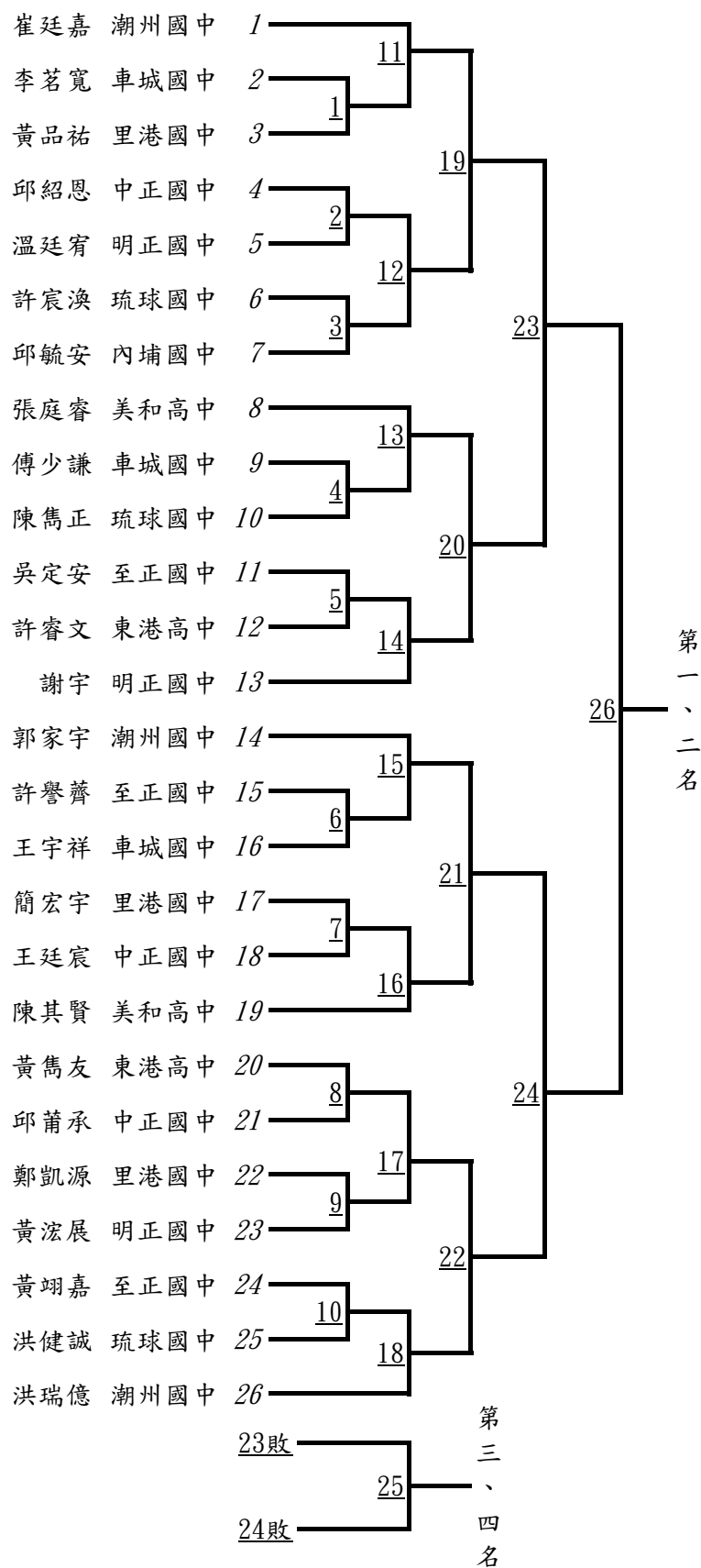

國中男子組個人單打賽：26人取6名

採2次賽 第2次賽：單敗淘汰賽取2名：

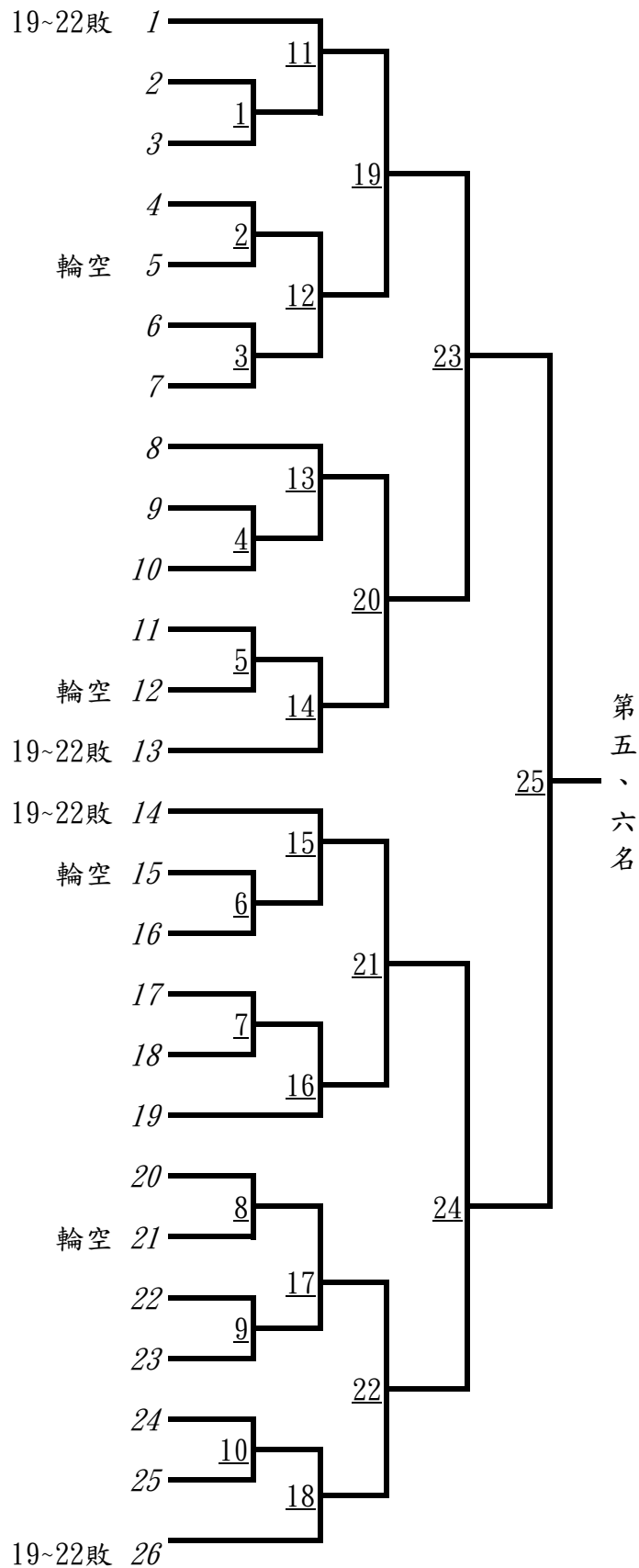

國中男子組個人雙打賽：14組取6名

採2次賽

第1次賽：單敗淘汰賽取4名：

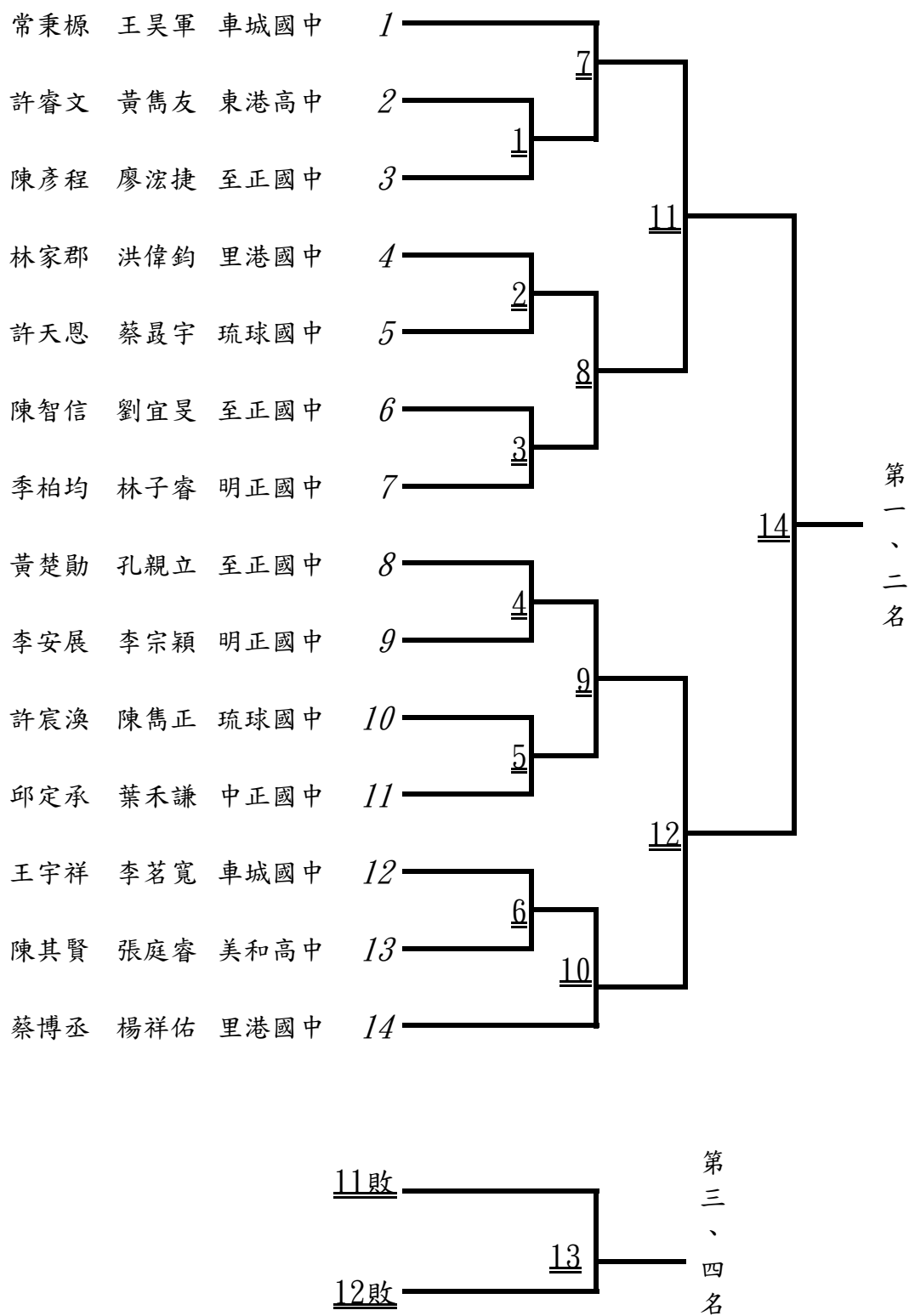

國中男子組個人雙打賽：14組取6名

採2次賽

第2次賽：單敗淘汰賽取2名：

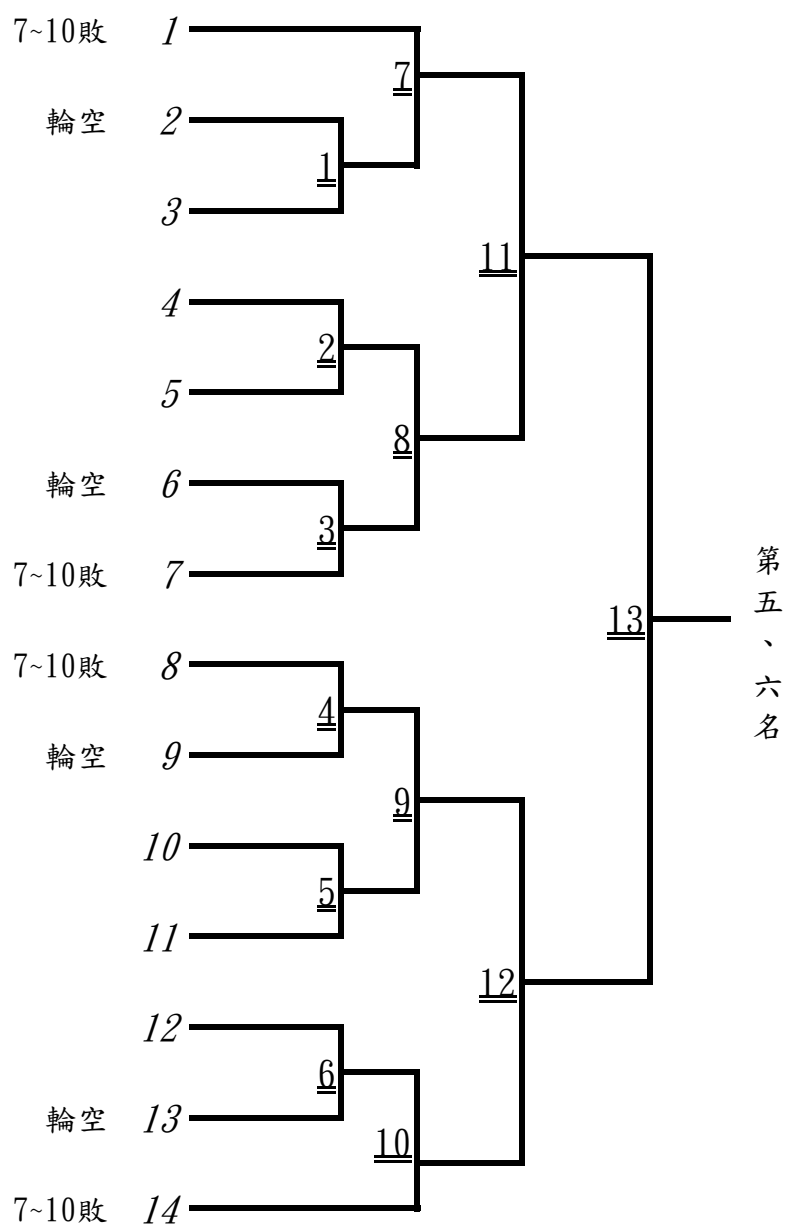

國中女子組個人單打賽：22人取6名

採2次賽

第1次賽：單敗淘汰賽取4名：

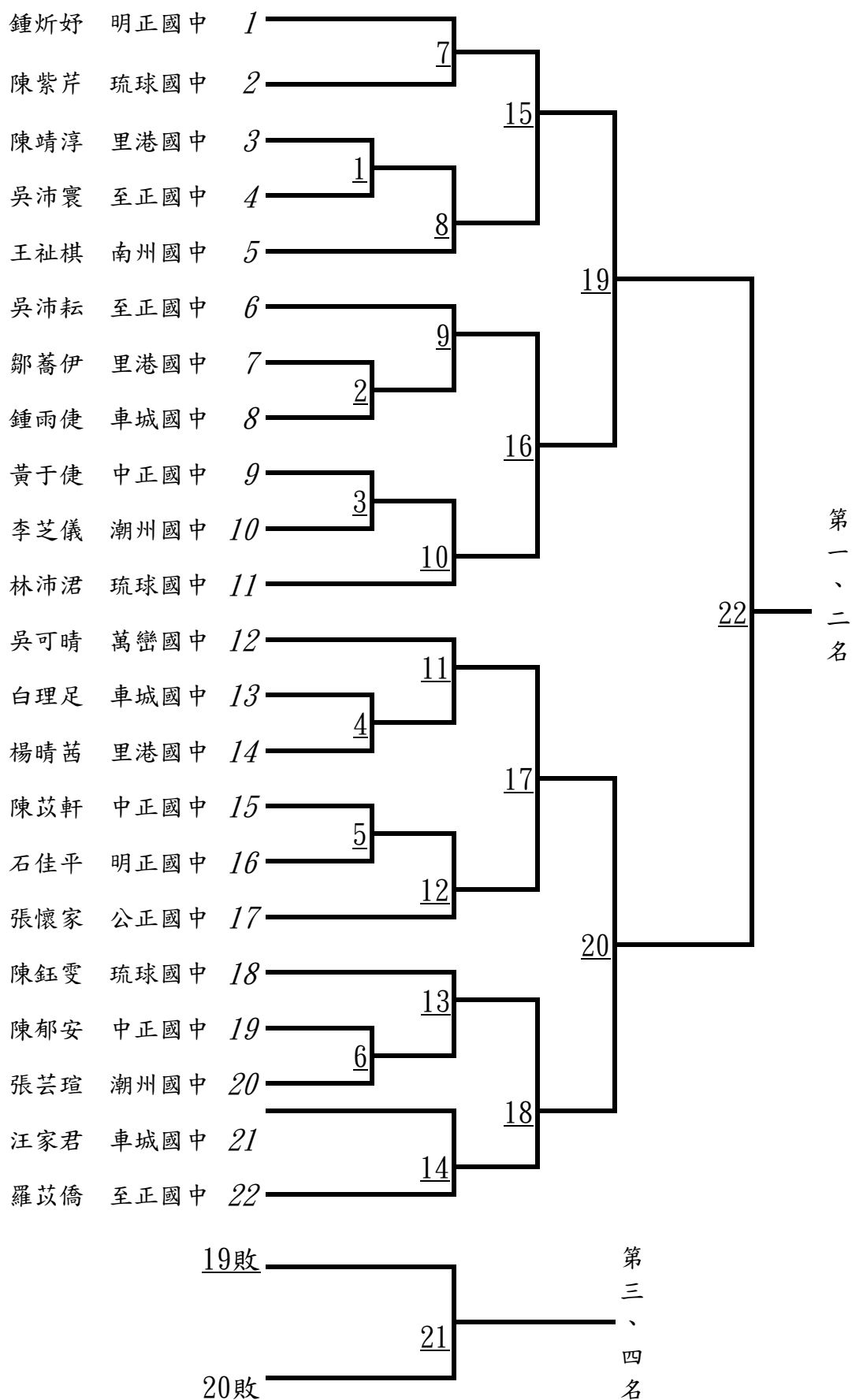

國中女子組個人單打賽：22人取6名

採2次賽

第2次賽：單敗淘汰賽取2名：

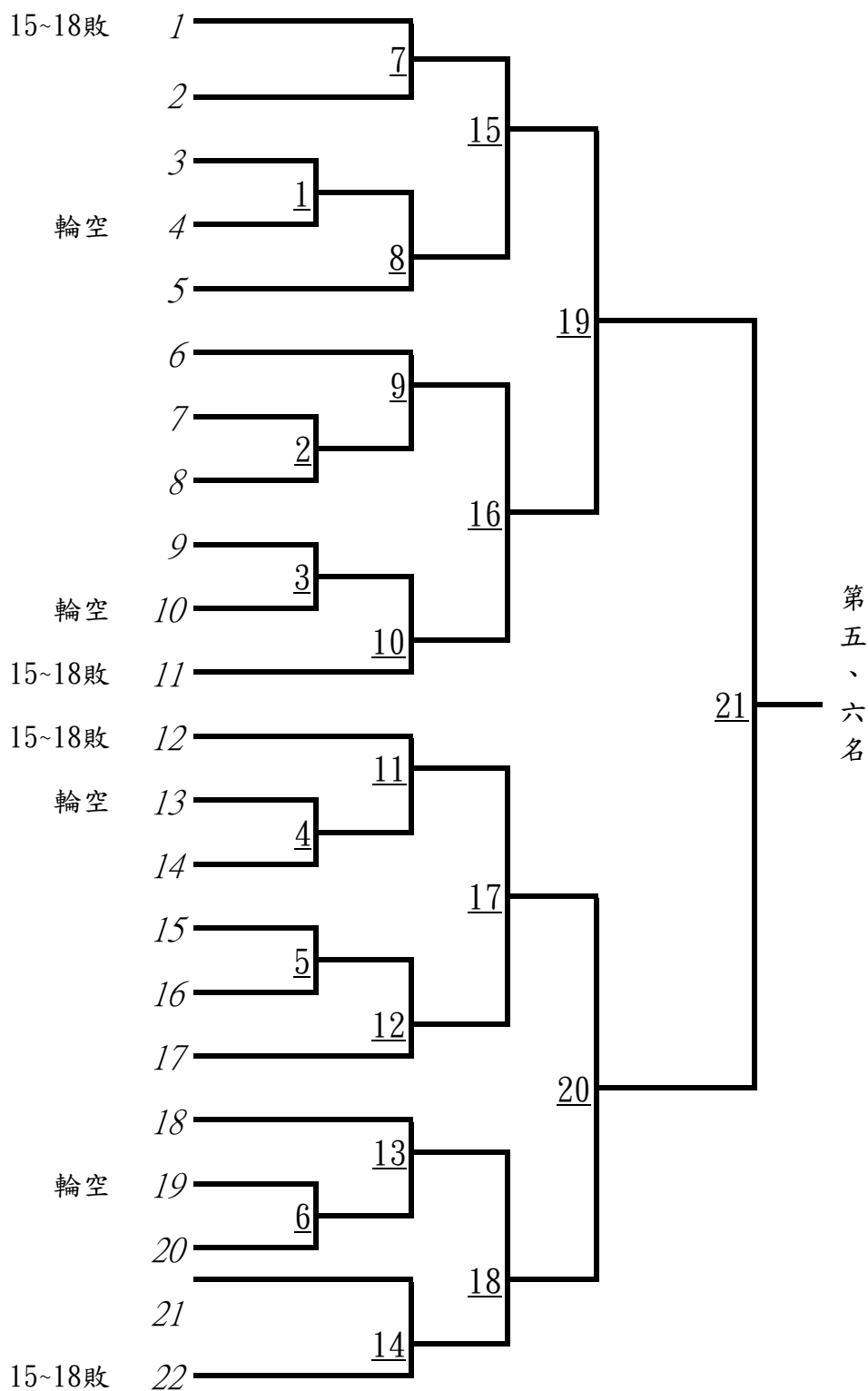

國中女子組個人雙打賽：16組取6名

採2次賽

第1次賽：單敗淘汰賽取4名：

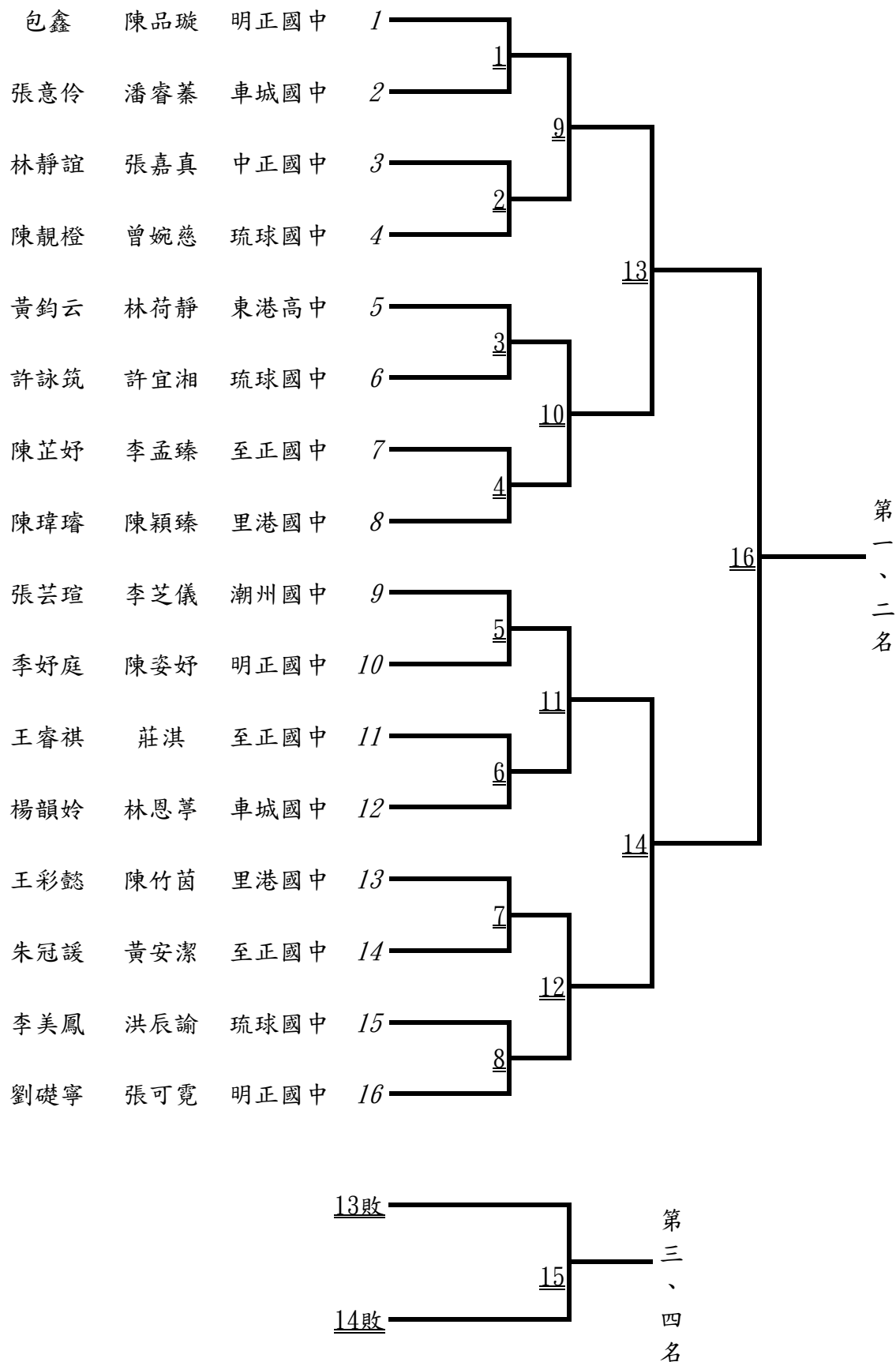

國中女子組個人雙打賽：16組取6名

採2次賽

第2次賽：單敗淘汰賽取2名：

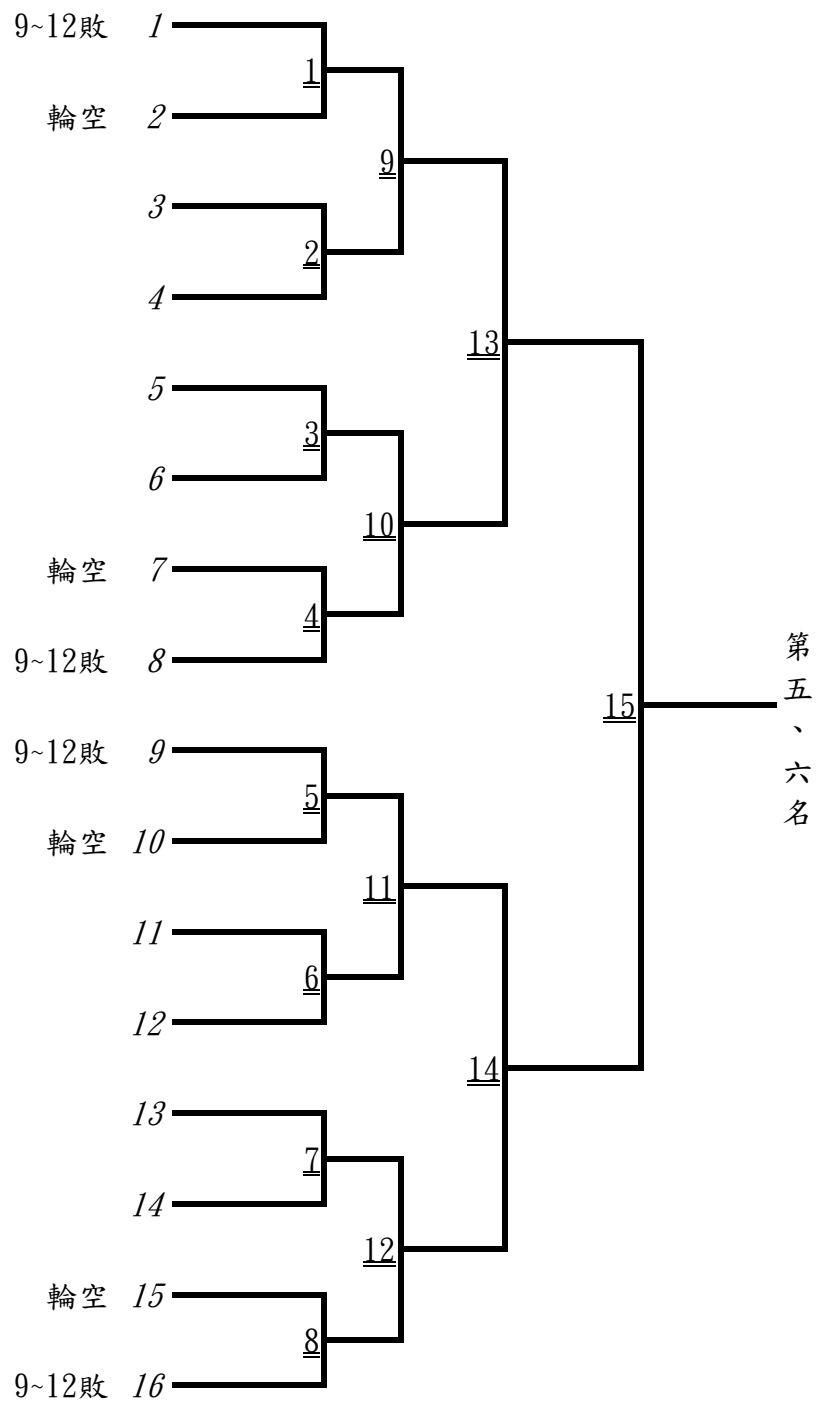

國小男童組個人單打賽：30人取6名

採2次賽

第1次賽：單敗淘汰賽取4名：

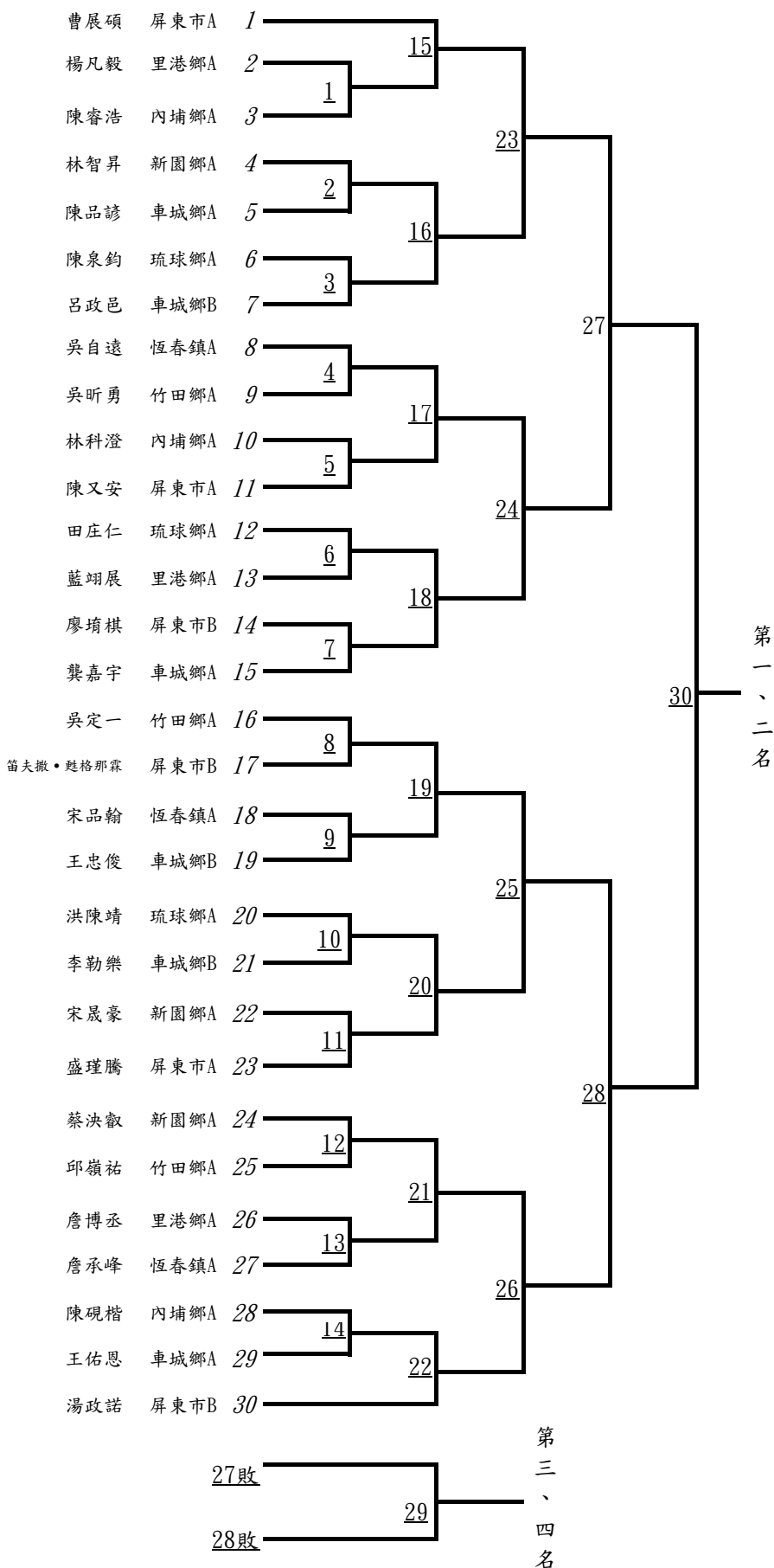

國小男童組個人單打賽：30人取6名

採2次賽

第2次賽：單敗淘汰賽取2名：

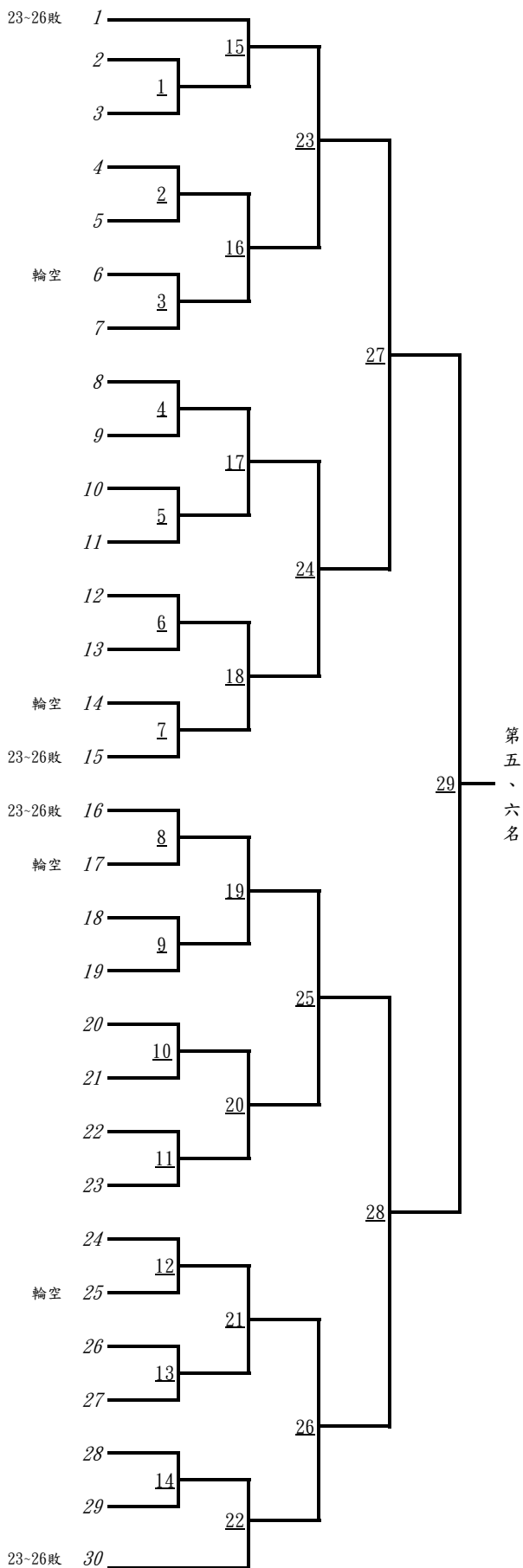

國小男童組個人雙打賽27組取6名

採2次賽 第1次賽：單敗淘汰賽取4名：

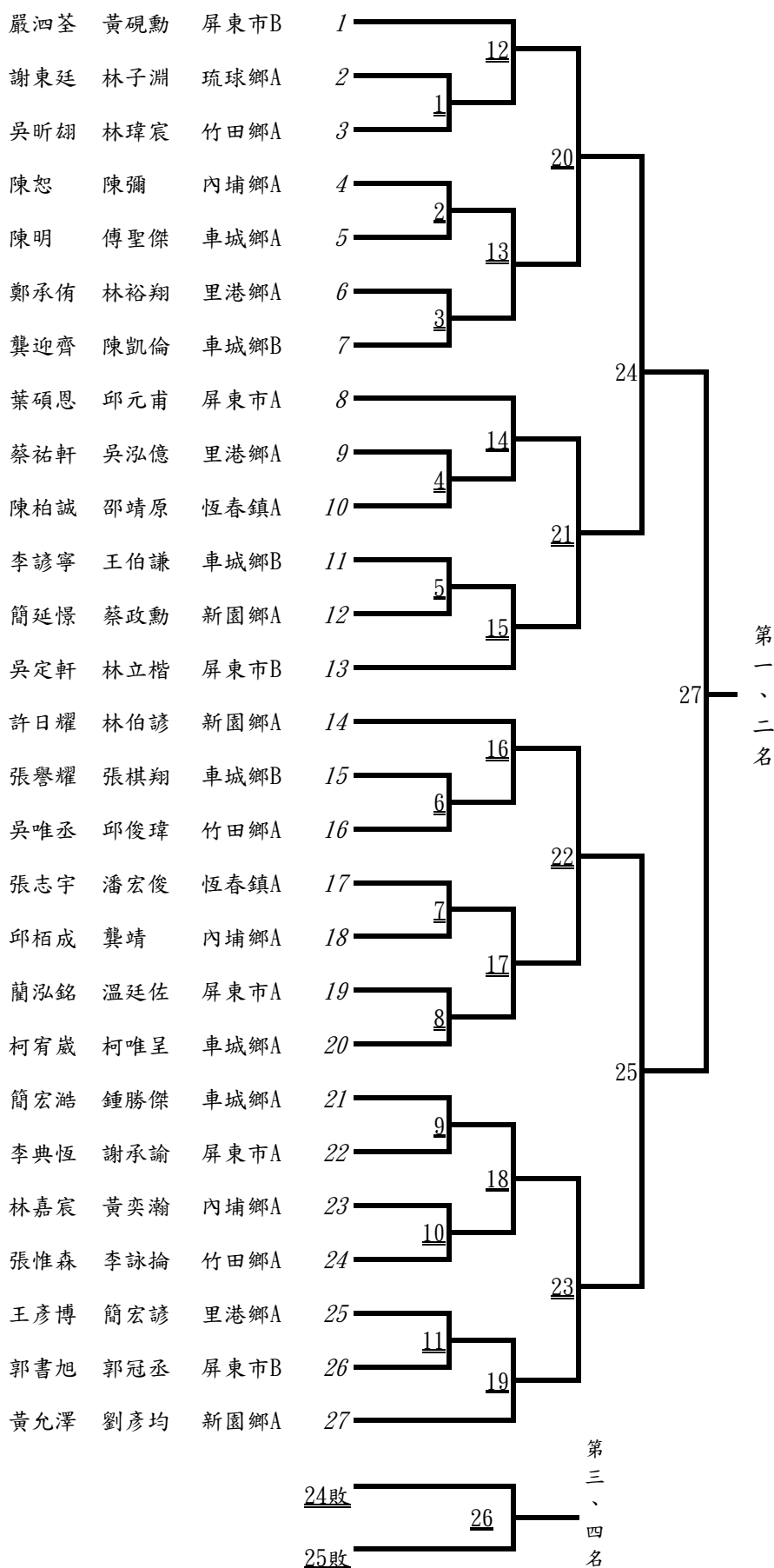

國小男童組個人雙打賽27組取6名

採2次賽 第2次賽：單敗淘汰賽取2名：

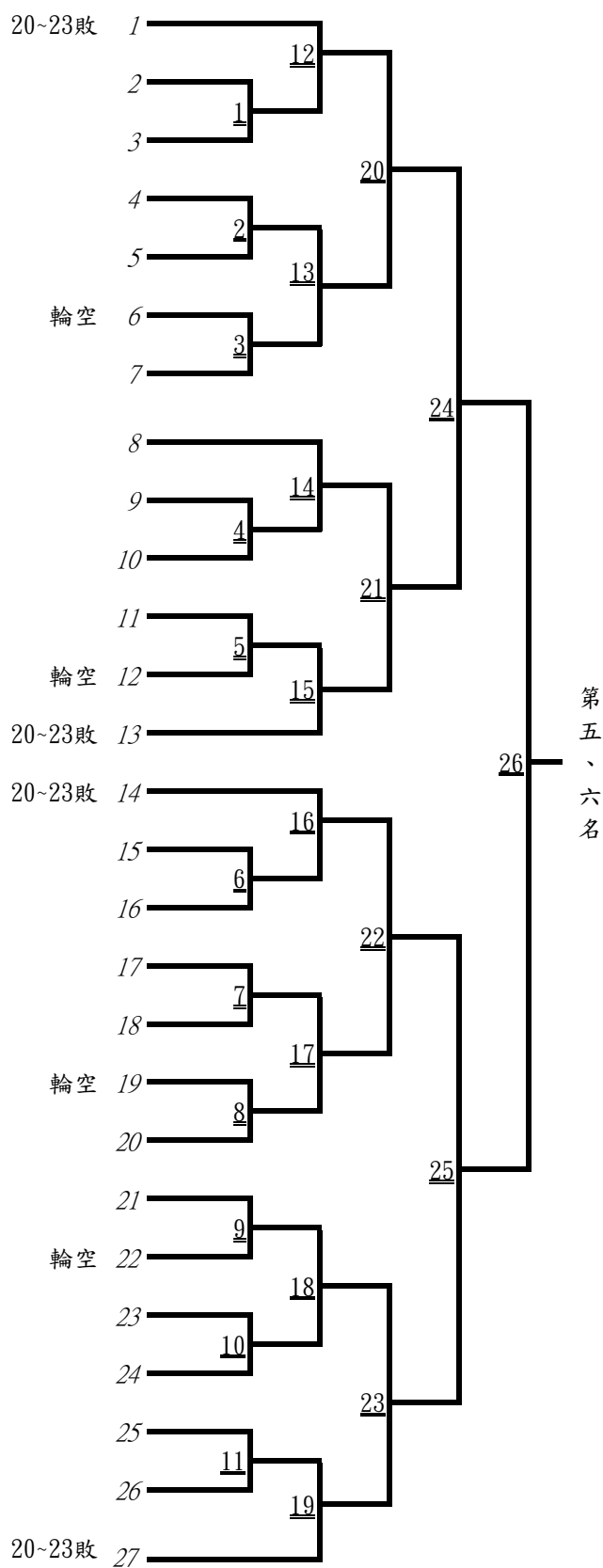

國小女童組個人單打賽：22人取6名

採2次賽 第1次賽：單敗淘汰賽取4名：

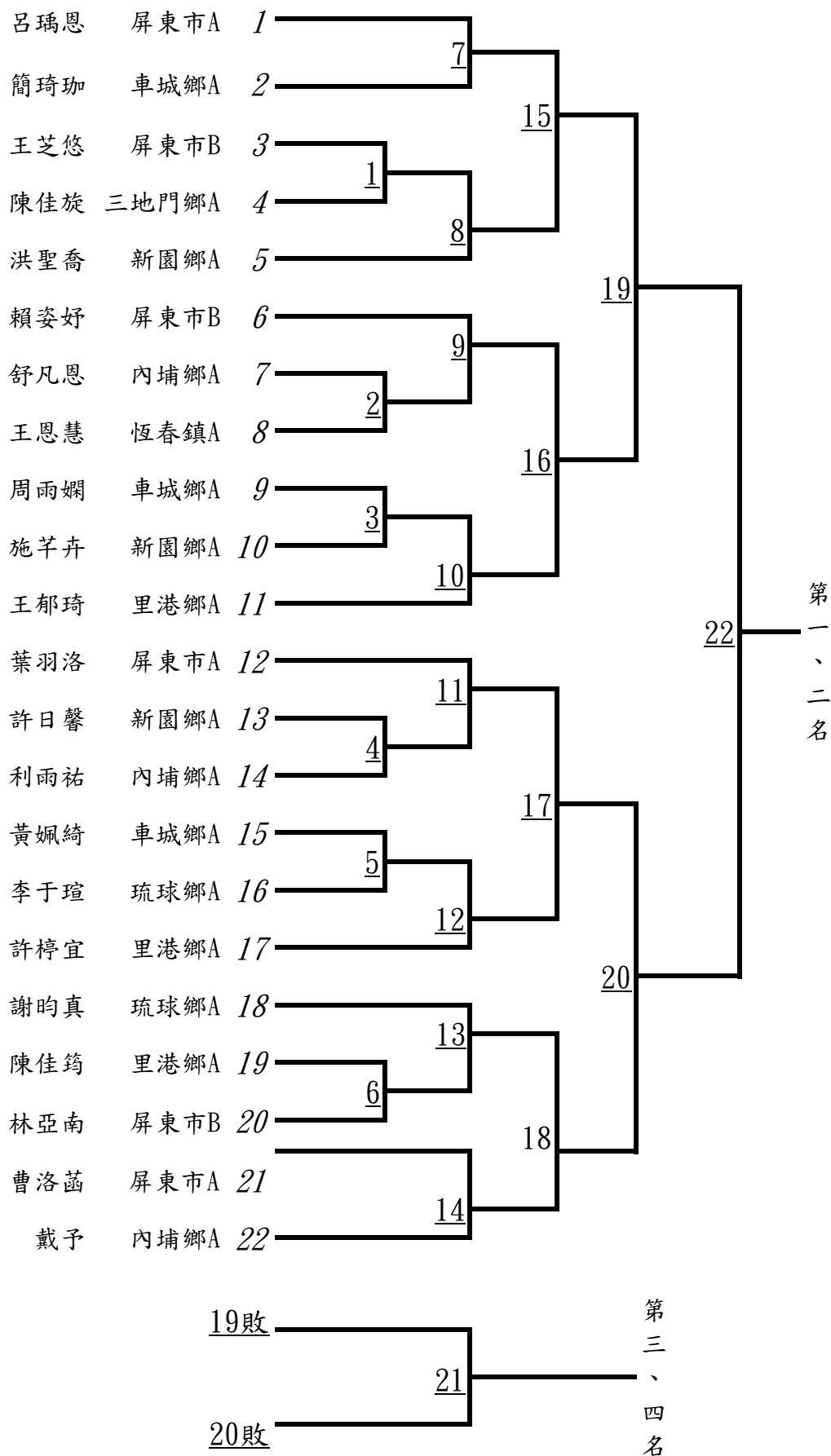

國小女童組個人單打賽：22人取6名

採2次賽 第2次賽：單敗淘汰賽取2名：

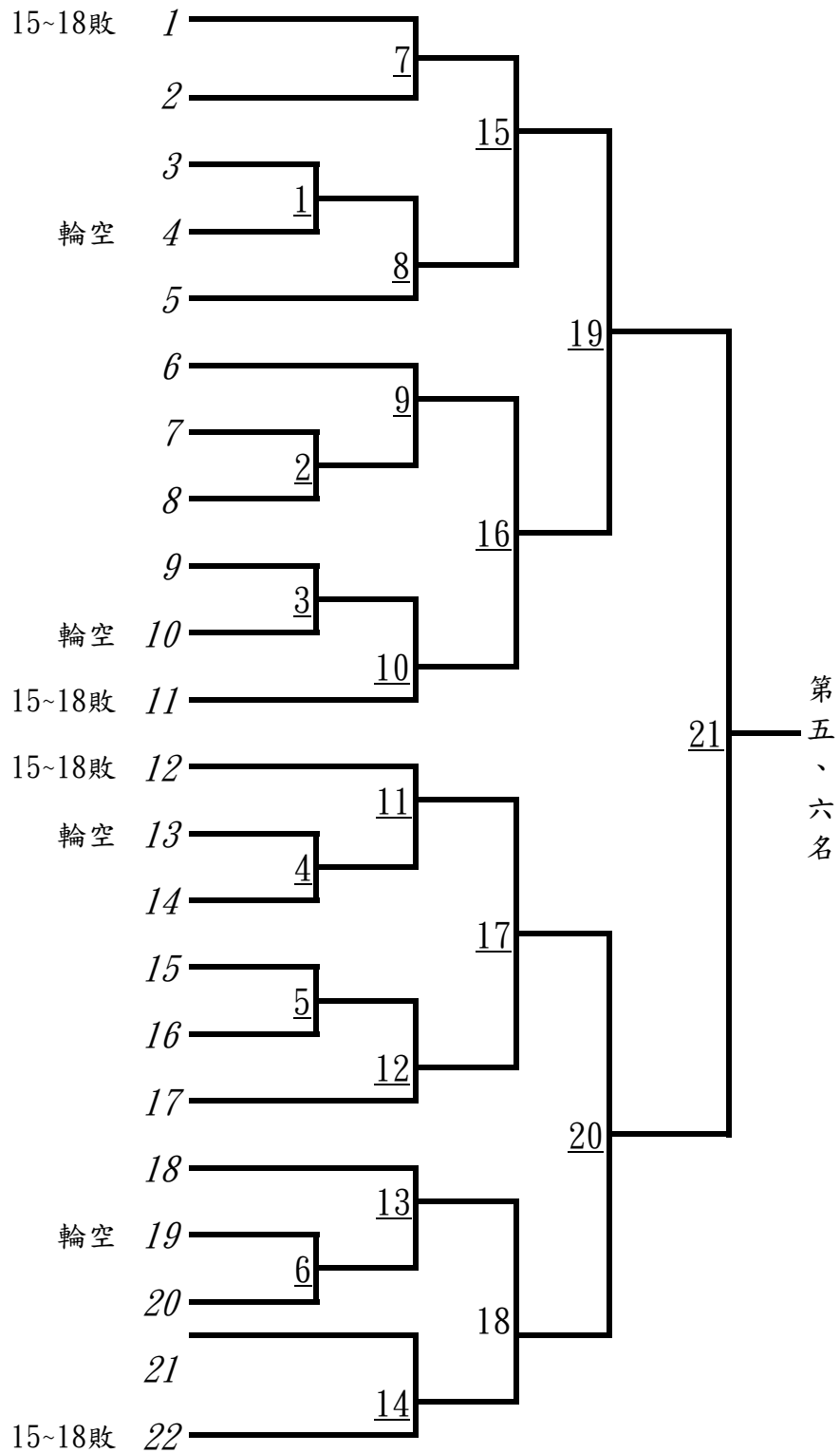

國小女童組個人雙打賽19組取6名

採2次賽

第1次賽：單敗淘汰賽取4名：

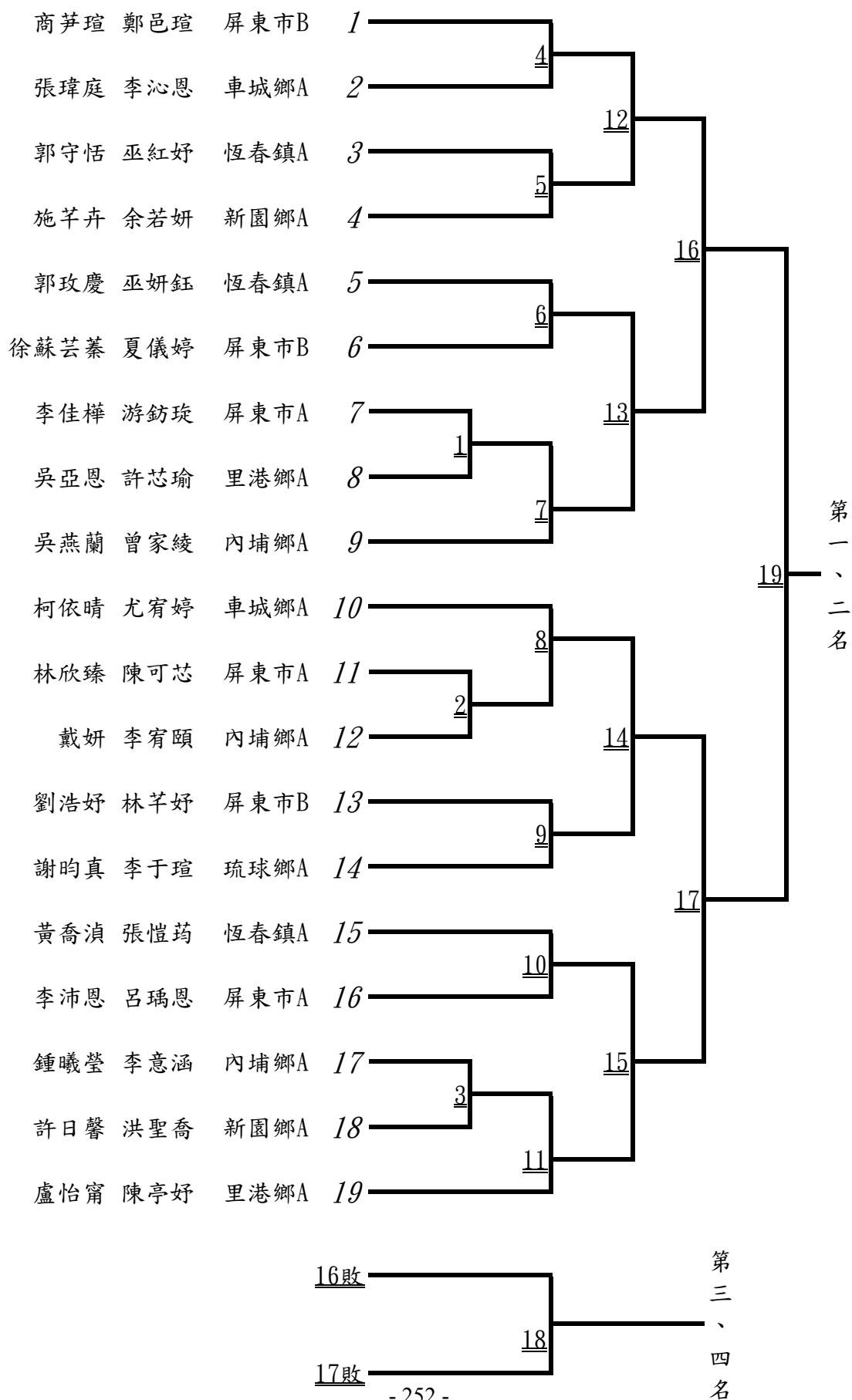

國小女童組個人雙打賽19組取6名

採2次賽

第2次賽：單敗淘汰賽取2名：

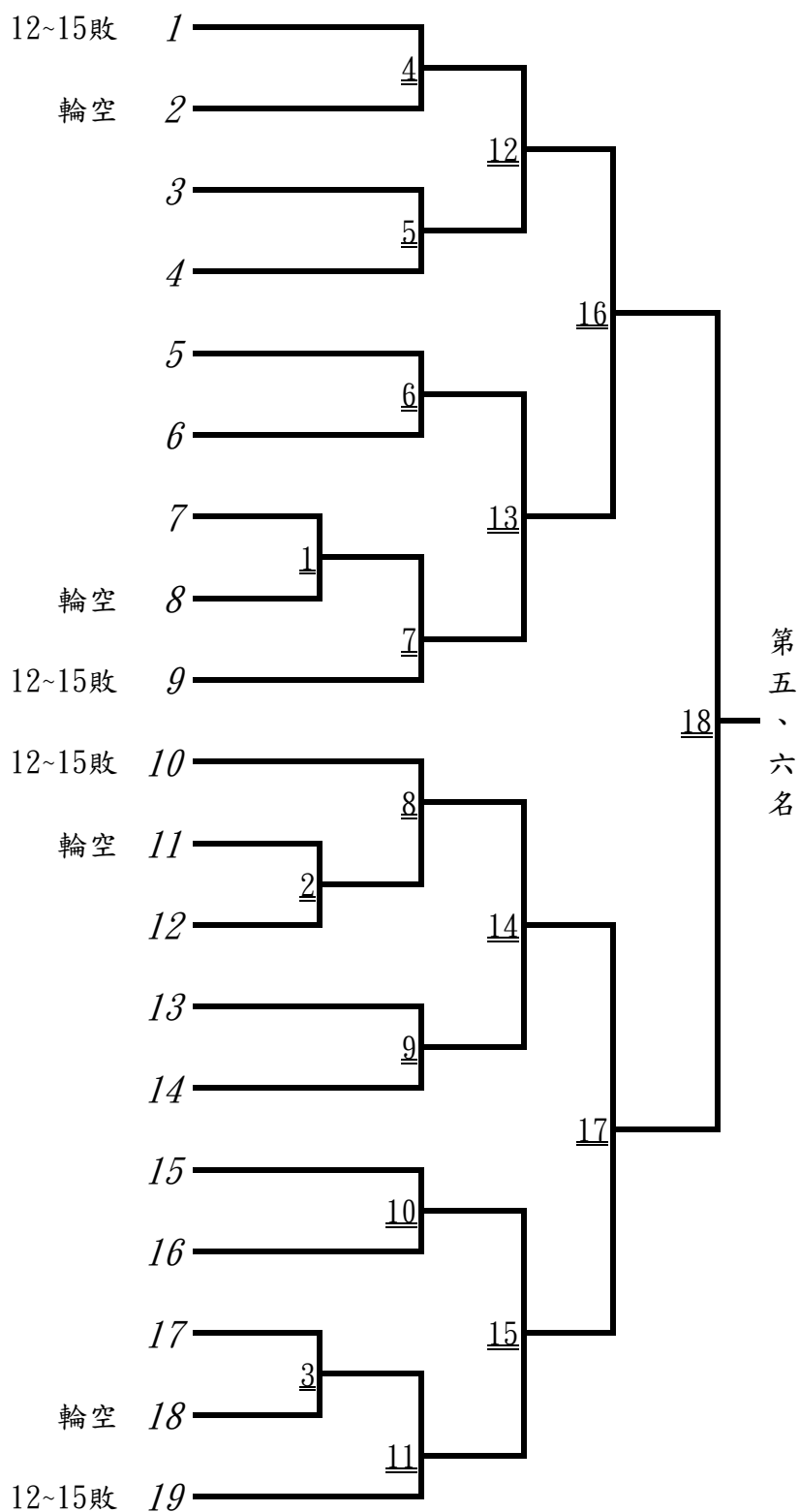

111年屏東縣中小學聯合運動會桌球比賽時間表

日期	組別 時間	高男組	高女組	國男組	國女組	男童組	女童組
111 年 3 月 4 日	08:30	團體一		團體一~二	團體一~二	團體一~四	
	09:30		單打第一次賽 1~8				團體一~二
	10:00	雙打第一次賽 1~5	單打第一次賽 9~12	團體三~四	團體三~四	團體五~八	
	11:00	雙打第一次賽 6~7	單打第二次賽 1~8				團體三~四
	12:00	雙打第一次賽 8~9	單打第二次賽 9~11	團體五~六	團體五~六	團體九~十二	
	13:00	雙打第二次賽 1~7	雙打1~2			決賽抽籤	團體五~六
	13:30					團體十二~十三	
	14:00	雙打第二次賽 8	雙打3~4		團體七~八		團體七~八
	15:00		雙打5~6			團體十三~十四	
	15:30				團體九~十	團體十五~十七	團體九~十
	16:30					團體十八~十九	
	17:30						
	111 年 3 月 5 日	08:30	單打第一次賽 1~9		單打第一次賽 1~10	單打第一次賽 1~6	單打第一次賽 1~22
10:30		單打第一次賽 10~13		單打第一次賽 11~22	單打第一次賽 7~18	單打第一次賽 23~26	單打第一次賽 7~18
12:00		單打第二次賽 1~9		單打第二次賽 1~10	單打第二次賽 1~14	單打第二次賽 1~14	單打第二次賽 1~14
13:30				單打第一次賽 23~26	單打第一次賽 19~22	單打第一次賽 27~30	單打第一次賽 19~22
14:30		單打第二次賽 10~12		單打第二次賽 11~25	單打第二次賽 15~21	單打第二次賽 15~29	單打第二次賽 15~21
17:00							
111 年 3 月 6 日	08:30			雙打第一次賽 1~10	雙打第一次賽 1~12	雙打第一次賽 1~19	雙打第一次賽 1~11
	10:20			雙打第一次賽 11~12	雙打第一次賽 13~14	雙打第一次賽 20~23	雙打第一次賽 12~15
	11:00			雙打第二次賽 1~10	雙打第二次賽 1~12	雙打第二次賽 1~10	雙打第二次賽 1~10
	12:00			雙打第一次賽 13~14	雙打第一次賽 15~16	雙打第一次賽 24~27	雙打第一次賽 16~19
	13:00			雙打第二次賽 11~12	雙打第二次賽 13~14	雙打第二次賽 1~19	雙打第二次賽 1~11
	14:00			雙打第二次賽 11~13	雙打第二次賽 13~15	雙打第二次賽 20~26	雙打第二次賽 12~18
	15:30						
備註	<p>一、本賽程時間為係預定時間，必要時大會得提前、延後或分桌進行比賽，時間以大會競賽組報告為準。</p> <p>二、團體賽及個人賽均請提前30分鐘到達會場；參賽隊伍領取出場名單後請於賽前20分鐘提出球員出賽名單，比賽時間仍未出場者即以棄權論。</p> <p>三、表中一、二、三...為賽程表內團體賽之比賽場次。1、2、3...為單打賽之比賽場次。1、2、3...為雙打賽之比賽場次。</p>						

*本次比賽使用9張球檯

111 年屏東縣中小學聯合運動會排球隊職員名單

一、高男

1、國立屏中

領隊:李致乘 執行教練:余冠霖,葉曙漢
溫少翔 陳家駿 許佳龍 池元恩 李建穎 江秉煜 洪璽善 楊承昕 陳鎮安
董政廷 李銘維 魏佑學

2、佳冬高農

領隊:林鴻源 執行教練:林君烈 管理:林信安
李亞峻 周志偉 邱梓峻 李建安 賴冠儒 陳柏辰 林双 鄭宇倫 陳建銘
蔡秉辰 陳彥勳 林堉恩 柯蔡皓井 賴弘恩

3、美和高中

領隊:王致皓 執行教練:賴淵森
陳平海 蔡緯得 黃炫祐 黃崇宇 周梓杰 鄭予鉸 江上宇 江鎰至 林家漢
利允呈 鍾士豐 閻書恩 林正倫 楊盛翔

4、屏榮高中

領隊:徐福祥 執行教練:陳俊昌 管理:陳耀宇
傅耀偉 鄭基恩 歐展瑜 馬宸緯 張琮皓 楊宥呈 李柏翰 黃翔宇 巴雲皓
柯心澤 柳育晨 陳韋霖

5、民生家商

領隊:范文忠 執行教練:王海燕 管理:林維靖
翁昱誠 方志龍 藍其陽 許宏翔 林晨恩 卿暉奕 孟偉 阮承翰 陳俊豪
柯言瑛 董承璋 孫政廷

6、屏東高工

領隊:柯朝塗 管理:陳玫秀
盧建勛 張佐 陳俊宇 鍾喬 曾亞威 周書赫 曾泓元 林冠廷 趙祐陞

7、屏北高中

領隊:林宏澤 執行教練:曾麗娟
杜威 林泰陽 盧成恩 曾連華 江孝東 楊宗霖 林亮辰 陳冠宇 馬大衛
黃廷峰 藍孝行

二、高女

1、國立屏女

領隊:楊榮豐 執行教練:潘之穎

莊佳芸 簡紫欣 吳芮語 張湘屏 田怡宣 李庭瑤 鄭筠馨 謝李瑞沄 陳玟諭
林芮語 達力阿勒 周靖宜 李佳珊 賴恩惠
景馨

2、大同高中

領隊:王郁菁 執行教練:鄭羽岑,高麗婷
吳妤涵 吳憶婷 陳芷芸 姜儀聲 林昶庭 簡好宸 許怡筑 謝秀蘭 薛芊好

3、枋寮高中

領隊:陳志偉 執行教練:陳新和 管理:曾婉婷
李沛蓁 江若雅 杜可 潘嘉玲 陳瑤絃 黃鈺喬 李蔚瑀 楊秀翎 楊玉萍
曾珮芸 李玟儀 陳渝閑

4、屏榮高中

領隊:徐福祥 執行教練:陳俊昌 管理:陳耀宇
歐芸瑄 章予瀨 白沛尼 劉于筠 陳佳好 鍾媛媛 王婷 潘瑜瑤 鄭丞珊
郭婉君 謝惠玲 陳毓庭

5、民生家商

領隊:范文忠 執行教練:王海燕 管理:曾馨
杜以斯帖 梁苾薰 余儂 陳瑜潔 林好薇 鍾念慈 王芷薰 林慧欣 潘以芹

6、屏北高中

領隊:林宏澤 執行教練:曾麗娟
賴熾宇 杜怡甄 林念晴 林芯柔 曾玉婷 潘妤欣 麥程苓 許仲薇 羅崢瑤
林佳勳

三、國男

1、明正國中

領隊:陳寶郎 執行教練:周進財 管理:王登基
簡千丰 盧昊洋 謝安盛 陸皓東 杜喆龍 蔡澄宥 李晨恩 陳思愷 潘力鴻
林冠廷 鄭兆文 吳榮吉

2、內埔國中

領隊:楊蕙萍 執行教練:曾永安,楊富傑 管理:宋燕鳳
利源馥 林泓璋 李駿 潘尚余 蔡東橙 林季孺 潘廷璋 施予恩 潘俊佑
曾浩晟 謝政桀 李宸嘉

3、潮州國中

領隊:林容如 執行教練:黃國豪
杜呈昊 王崇敘 何皓維 王偉豪 潘宏洋 何昭佑 張珉銓 陳垣郡 鄭又愷
石庭淵 曾翊 洪孟鈞

4、萬丹國中

領隊:黃豐欽 執行教練:謝怡萍 管理:蔡沛育
黃政愷 林哲宇 葉宸宏 張容銓 戴英軒 孫秉濂 許晉銘 林恩宇 林聖恩
楊博勛 陳宥任 鄭廷佑

5、新園國中

領隊:陳冠良 執行教練:溫耀月 管理:郭明香
歐家睿 劉泰毅 鍾育恩 全田昊恩 洪寅騰 林柏廷 吳哲瑛 廖宏恩 葉宸安
謝宏崎 鄧楷騰 田紹凱

6、林邊國中

領隊:李惠瓊 執行教練:鄒關禮 管理:蔡宜倫
陳建智 鄭佳豪 曾銘鈺 薛育恩 余任翔 胡忠勝 顏呈穎 潘思佑 鄭浩明
陳玄鈞 劉恩豪 林世澤

7、瑪家國中

領隊:印永生 執行教練:池曉君, 陳冠廷 管理:李明瑾
麥小龍 鄧彥勳 廖宇杰 蔡懷軒 盧品睿 董加恩 鄧彥宏 羅威廷 羅彥霖
潘皓安 余諺 羅艾倫

8、泰武國中

領隊:林俊傑 執行教練:林泰山, 黃鈞 管理:簡明輝
高郁祖 高辰顥 王建民 沙書尤· 彭柏鈞 葉謙 尤天豪 林哲瑜 邱彥承
王宥鈞 高郁仁 邱彥鈞 給度飛揚 高御倫 卿曄恆

四、國女

1、明正國中

領隊:陳寶郎 執行教練:蔡沛珊 管理:王登基
陳亭瑋 董妤煊 鄭妮 張家綺 陳忻甯 郭映澄 簡君瑜 黃珮芸 陳妍蓁
陳沛愉 王昀臻 沙軒瓏

2、至正國中

領隊:劉文宗 執行教練:方宗義, 高麗婷 管理:陳鳳珠
林怡辰 陳芯汝 李佳穎 許鈞苙 陳婕恩 林恩仔 周芙榛 黃珮慈 高恩慈
林宜卉 陳采函 簡幼心 高翊純 蘇子涵

3、內埔國中

領隊:楊蕙萍 執行教練:曾永安, 楊富傑 管理:潘業豐
江培汝 黃采妍 潘璽恩 陳語甯 潘語晨 潘怡安 卓馨 李芋穎 廖子英
潘靜玟 潘翎 黃筱璇

4、萬丹國中

領隊:黃豐欽 執行教練:謝怡萍 管理:黃淑貞
楊子葳 鄭麗馨 蕭妮琪 陳慈茹 楊喻淇 林煜華 陳映如 林怡靜 蕭羽汝
蔡庭玉

5、新園國中

領隊:陳冠良 執行教練:溫耀月 管理:吳珮汝
林采臻 林璽 鄭惠馨 楊宜溱 李佳穎 吳雨甄 李茗妮 周煊涵 宋湘薰
陳芯妤 薛玉燕 張簡佩真

6、瑪家國中

領隊:印永生 執行教練:池曉君, 陳冠廷 管理:李明瑾
杜怡彤 盧天希 黃暄 羅雅芳 邱莊好鈿 麥美玲 高庭恩 王巧恩 謝秋燕
包詩涵 泰喜恩 蒙偉浜

五、小男五年級 A

1、屏東市

領隊:蔡佳霏 執行教練:蘇丁進 管理:沈月芳
張駿沂 李杰恩 劉東霖 陳柏泓 石磊 鄭雋 涂洋溢 張宥丞 汪定緯
黃翊維 黃聖捷 簡士豐

2、三地門鄉

領隊:曾有欽 執行教練:周俊廷 管理:唐杰
蒙奕理 張硯 阮柏瑄 董泰良 鍾明倡 黃冠佑 鄭景碩 董瑜飛 潘皓哲
鍾秉紘

3、內埔鄉

領隊:邱照麟 執行教練:陳冠宇 管理:陳忠政
卿暉格 賴訓譔 鍾旻諺 鄭基祥 陳浩勳 趙韋翔 張子洋 邱鈺昇 李宇恩
詹翔宇 陳林威廉 林庭瑋

4、泰武鄉

領隊:王國亨 執行教練:夏鳳鳳, 張家驥 管理:張玉美
何以安 陳少文 卓竣晟 張單佑 邱辰祐 藍家恩 邱彥國 郭鑫 李紹恩
許柏奕 林嘉誠 高韓禹

5、新園鄉

領隊:張育欽 執行教練:李博聞, 李彥斌
郭劭睿 陳建軒 楊承華 楊承宇 紀慶生 阮子峻 郭冠毅 郭承洋 楊旭宸
李忻捷 周永睿 楊昊恩

6、萬丹鄉

領隊:李雯倩 執行教練:蔡嘉玲,陳寶升 管理:盧子憲
林唯誌 李政翰 李東育 李宥穎 吳幸德 林雍傑 李偉哲 甘鼎睿 吳宇凡
鄭旻祐 李柿宥 陳瑞霖

7、瑪家鄉

領隊:黃善祺 執行教練:潘政義 管理:陳勁璋
胡耿翔 陳佳樂 余歡 王榮豪 洪家揚 周洹郁 顏凱 金祈佑 周晟昊
吳庭碩 廖高育翔 蔡承翰

8、霧台鄉

領隊:鍾祥憑 執行教練:柯金龍 管理:范夢藍
巴牧群 巴諾 杜承孝 龔贊爵 林奧費倪 麥樂崙 盧平 盧安 何允浩
巴牧晨 杜蒙加 杜柏昊 涂亞烈

六、小女五年級 A

1、屏東市

領隊:謝秀良 執行教練:蕭鴻銘 管理:董靜珍
江冠云 高家婕 薛凌玉 張羽岑 蕭子棠 林玉娟 沙泳軒 郭晏君 王苡妮

2、內埔鄉

領隊:曾智盟 執行教練:李婉蓉 管理:陳俊義
曾郁涵 劉庭雯 李禹琪 謝沂恩 李姮琦 鄧子嫻 李宥慈 張嫚姿 莊婕妤
林宛萱 李昀宸 林洧琦

3、新園鄉

領隊:郭瑞文 執行教練:楊淨妃,郭世芳
郭貞玲 林晏榆 周炘穎 黃于菡 周善榕 張睿涵 郭于瑄 林映彤 林宥彤
楊棠雅 林方琦 郭昱綺

4、萬丹鄉

領隊:呂宗益 執行教練:宋允閔,洪雪貞 管理:陳心琳
李佳蓉 許芷卉 洪苾薰 林知蓉 王姿蓉 李品萱 黃慧晴 李欣霓 李采穎
沈芝綺 李翊岑 李奕靚

5、瑪家鄉

領隊:黃善祺 執行教練:陳世光 管理:葉伶潔
曾妮 鍾恩慈 林采琦 吳祖安 徐寧 蔡子玄 鍾圓圓 鄧巧恩 廖高希恩
周百炫 蔡欣妤 吳日蔓

七、小男六年級 A

1、屏東市

領隊:湯奇霖 執行教練:葉長青 管理:陳銘涓
李育成 黃冠嘉 王昱權 吳堉菘 顏佳樂 邱太吉 洪鈺翔 蔡典祥 尤鈺陽

2、內埔鄉

領隊:邱照麟 執行教練:陳冠宇 管理:陳忠政
葉子漢 李家聿 劉亭佑 吳致佑 蘇唯丞 謝勝巖 林立鵬 莊正和 邱品洋
朱奕憑 劉子睿 彭政皓

3、萬丹鄉

領隊:邱翠珊 執行教練:張庭炎,林國翔 管理:涂志宗
鄭丞祐 陳佳鉉 洪業恩 林信安 林柏志 林宏哲 鄭秉鈞 王煜華 鄭家合
鄭文鈞 謝信安 陳冠銘

4、瑪家鄉

領隊:黃善祺 執行教練:潘政義 管理:陳世光
鐘主恩 張浩澤 孔邵祈 包玄瑞 王榮耀 陳佑恩 伍子昊 顏唏 邱勝武
吳聖韋 蔣旭坤 孟翰軍

八、小女六年級 A

1、三地門鄉

領隊:潘德忠 執行教練:江文德 管理:曾淑紅
曾莉庭 董俐伶 吳苡樂 許瑜恩 曾姝瑜 蔡睿熙 全田以娃 楊絮晰 葉芷愛
陳心好

2、萬丹鄉

領隊:林家正 執行教練:楊琇雯,謝政霖 管理:謝怡萍
潘玟妍 林雨潔 魏秀清 林誼熹 李昀潔 王意煊 王彤雅 李曉蓉 張書瑤
陳卉甯 林恩葶 夏雅柔

九、小男五年級 B

1、屏東市

領隊:曾敬明 執行教練:姚宏璋 管理:謝和鈞
鄭匡淇 劉浚崴 鄭羽翔 張品睿 吳承澍 蔡睿揚 陳宥霖 林秉亨 吳浩平
蔡睿景 江仕銓 林秉立

2、瑪家鄉

領隊:黃善祺 執行教練:陳勁璋 管理:潘政義
高晨霖 賴浩君 許奕祥 陳思翰 林奕杰 莊允可 戴宇宸 央宇宸 柯奕辰
戴振宇 王允昊 蔡鳳翔

十、小女五年級 B

1、屏東市

領隊:江政麟 執行教練:陳柏翔 管理:蔡靜華
樊珉岑 陳雨憶 曹恩綺 丁玥慈 柯念伶 劉姿妘 黃絮凌 李若潔 林昕儀
張涵甯 潘駢瑄

十一、小男六年級 B

1、林邊鄉

領隊:馮厚美 執行教練:劉蕙鈺 管理:謝孟錦, 鍾文悌
陳桐安 顏羣錦 薛成峻 胡凱竣 鄭凱恩 蔡和祐 鄭嘉凱 鄭嘉峻 洪懷茗
鄭詠栓 鄭又允 林栢申

十二、小女六年級 B

1、屏東市

領隊:陳永峯 執行教練:陳振賢 管理:林育秀
陳喬羽 洪怡君 黃芷儀 朱庭豫 吳玗樂 陳佳萱 劉好婕 郭禹炆 盧韻安
黃晶儀 鄭卉喬 郭映萱

111 年屏東縣中小學聯合運動會排球比賽名單

一、高男組

1、團體

國立屏中：許佳龍 魏佑學 池元恩 李建穎 江秉煜 洪璽善 楊承昕 陳鎮安 董政廷 溫少翔 李銘維

佳冬高農：李建安 賴冠儒 陳柏辰 林双 鄭宇倫 陳建銘 蔡秉辰 陳彥勳 李亞峻 林堉恩 周志偉
柯蔡皓 井 邱梓峻 賴弘恩

美和高中：陳平海 閻書恩 蔡緯得 林正倫 黃炫祐 楊盛翔 黃崇宇 周梓杰 鄭予鉸 江上宇 江鎰至
林家漢 利允呈 鍾士豐

屏榮高中：柳育晨 傅耀偉 陳韋霖 鄭基恩 歐展瑜 馬宸緯 張琮皓 楊宥呈 李柏翰 黃翔宇 巴雲皓
柯心澤

民生家商：陳俊豪 柯言頊 董承璋 翁昱誠 孫政廷 方志龍 藍其陽 許宏翔 林晨恩 卿暉奕 孟偉
阮承翰

屏東高工：鍾喬 曾亞威 周書赫 曾泓元 盧建勳 林冠廷 張佐 趙祐陞 陳俊宇

屏北高中：江孝東 楊宗霖 林亮辰 陳冠宇 馬大衛 黃廷峰 藍孝行 杜威 林泰陽 盧成恩 曾連革

二、高女組

1、團體

國立屏女：陳玟諭 賴恩惠 林芮語 周靖宜 達力阿勒景馨 李佳珊 莊佳芸 簡紫欣 吳芮語 張湘屏
田怡宣 李庭瑤 鄭筠馨 謝李瑞沄

大同高中：謝秀蘭 薛芊妤 吳妤涵 吳憶婷 陳芷芸 姜儀聲 林邵庭 簡妤宸 許怡筑

枋寮高中：楊秀翎 楊玉萍 曾珮芸 李玟儀 李沛蓁 陳渝閑 江若雅 杜可 潘嘉玲 陳瑤絃 黃鈺喬
李蔚瑤

屏榮高中：鄭丞珊 郭婉君 謝惠玲 歐芸瑄 陳毓庭 章予瀟 白沛尼 劉于筠 陳佳妤 鍾媛媛 王婷
潘瑜瑤

民生家商：鍾念慈 王芷薰 林慧欣 潘以芹 杜以斯帖 梁苡薰 余僊 陳瑜潔 林妤薇

屏北高中：杜怡甄 林念晴 林芯柔 曾玉婷 潘妤欣 麥程苓 許仲薇 羅崢瑤 林佳勳 賴熾宇

三、國男組

1、團體

明正國中：潘力鴻 林冠廷 鄭兆文 簡千丰 吳榮吉 盧昊洋 謝安盛 陸皓東 杜喆龍 蔡澄宥 李晨恩
陳思愷

內埔國中：施予恩 潘俊佑 曾浩晟 謝政桀 利源馥 李宸嘉 林泓璋 李駿 潘尚余 蔡東橙 林季孺
潘廷璋

潮州國中：洪孟鈞 何皓維 王偉豪 潘宏洋 何昭佑 張珉銓 杜呈昊 陳垣郡 王崇敘 鄭又愷 石庭淵
曾翊

萬丹國中：陳宥任 黃政愷 鄭廷佑 林哲宇 葉宸宏 張容銓 戴英軒 孫秉濂 許晉銘 林恩宇 林聖恩
楊博勳

新園國中：田紹凱 鍾育恩 全田昊恩 洪寅騰 林柏廷 歐家睿 吳哲頊 劉泰毅 廖宏恩 葉宸安
謝宏崎 鄧楷騰

林邊國中：陳建智 鄭佳豪 曾銘鈺 薛育恩 余任翔 胡忠勝 顏呈穎 潘思佑 陳玄鈞 鄭浩明 劉恩豪
林世澤
瑪家國中：鄧彥宏 羅威廷 麥小龍 羅彥霖 鄧彥勳 潘皓安 廖宇杰 余諺 蔡懷軒 羅艾倫 盧品睿
董加恩
泰武國中：王建民 卿暉恆 沙書尤·給度飛揚 彭柏鈞 葉謙 尤天豪 林哲瑜 邱彥承 王宥鈞
高郁仁 高郁祖 邱彥鈞 高辰顥 高御倫

四、國女組

1、團體

明正國中：沙軒瓏 張家綺 陳忻甯 郭映澗 簡君瑜 黃珮芸 陳妍蓁 陳沛愉 董好煊 陳亭瑋 王昀臻
鄭妮
至正國中：陳芯汝 黃珮慈 李佳穎 高恩慈 許鈞苡 林宜卉 陳婕恩 陳采函 林恩仔 簡幼心 周芙榛
高翊純 蘇子涵 林怡辰
內埔國中：潘怡安 卓馨 李芋穎 廖子萸 潘靜玟 潘翎 江培汝 黃筱璇 黃采妍 潘璽恩 陳語甯
潘語晨
萬丹國中：楊喻淇 林煜華 陳映如 楊子葳 林怡靜 鄭麗馨 蕭羽汝 蕭妮琪 蔡庭玉 陳慈茹
新園國中：李佳穎 吳雨甄 李若妮 周瑄涵 宋湘薰 陳芯妤 薛玉燕 林采臻 張簡佩真 林璽 鄭惠馨
楊宜溱
瑪家國中：王巧恩 謝秋燕 包詩涵 泰喜恩 杜怡彤 蒙偉浜 盧天希 黃暄 羅雅芳 邱莊好鈞 麥美玲
高庭恩

五、小男五年級組

1、團體

屏東市A：涂洋溢 劉東霖 張宥丞 簡士豐 陳柏泓 石磊 汪定緯 黃翊維 張駿沂 鄭雋 李杰恩
黃聖捷
屏東市B：蔡睿揚 陳宥霖 林秉亨 蔡睿景 吳浩平 江仕銓 林秉立 鄭匡淇 劉浚巖 鄭羽翔 張品睿
吳承澍
三地門鄉A：鍾明倡 黃冠佑 鄭景碩 董瑜飛 潘皓哲 鍾秉紘 蒙奕理 張硯 阮柏瑄 董泰良
內埔鄉A：鄭基祥 陳浩勳 趙韋翔 張子洋 邱鈺昇 李宇恩 詹翔宇 陳林威廉 卿暉格 林庭瑋
賴訓譔 鍾旻諺
泰武鄉A：張單佑 高韓禹 邱辰祐 藍家恩 邱彥國 郭鑫 李紹恩 許柏奕 林嘉誠 何以安 陳少文
卓竣晟
新園鄉A：周永睿 郭冠毅 楊昊恩 陳建軒 郭承洋 楊旭宸 楊承華 李炘捷 楊承宇 紀慶生 阮子峻
郭劭睿
萬丹鄉A：林雍傑 李偉哲 甘鼎睿 吳宇凡 鄭旻祐 李柿宥 林唯誌 陳瑞霖 李政翰 李東育 李宥穎
吳幸德
瑪家鄉A：周洹郁 顏凱 金祈佑 周晟昊 吳庭碩 廖高育翔 胡耿翔 蔡承翰 陳佳樂 余叡 王榮豪
洪家揚
瑪家鄉B：林奕杰 莊允可 戴宇宸 央宇宸 柯奕辰 戴振宇 王允昊 高晨霖 蔡鳳翔 賴浩君 許奕祥
陳思翰
霧台鄉A：何允浩 巴牧晨 杜蒙加 巴牧群 杜柏昊 巴諾 涂亞烈 杜承孝 龔覺爵 林奧費倪 麥樂崙
盧平 盧安

六、小女五年級組

1、團體

屏東市 A：王苡妮 江冠云 高家婕 薛凌玉 張羽岑 蕭子棠 林玉娟 沙泳軒 郭晏君
屏東市 B：陳雨憶 曹恩綺 丁玥慈 柯念伶 劉姿妘 黃絮凌 李若潔 林昕儀 張涵甯 潘駘瑄 樊珉岑
內埔鄉 A：李昀宸 曾郁涵 林洵琦 劉庭雯 李禹琪 謝沂恩 李姮琦 鄧子嫻 李宥慈 張嫚姿 莊婕妤
林宛萱
新園鄉 A：林方琦 郭貞玲 郭昱綺 林晏榆 周忻穎 黃于茵 周善榕 張睿涵 郭于瑄 林映彤 林宥彤
楊棠雅
萬丹鄉 A：李佳蓉 李品萱 許芷卉 黃慧晴 洪苡薰 李欣霓 林知蓉 李采穎 王姿蓉 沈芝綺 李翊岑
李奕靚
瑪家鄉 A：鍾恩慈 林采琦 吳祖安 徐寧 蔡子玄 鍾圓圓 鄧巧恩 廖高希恩 周百炫 蔡欣妤 曾妮
吳日蔓

七、小男六年級組

1、團體

屏東市 A：黃冠嘉 王昱權 吳琦菖 顏佳樂 邱太吉 洪鈺翔 蔡典祥 尤鈺陽 李育成
內埔鄉 A：朱奕憑 劉子睿 葉子漢 彭政皓 李家聿 劉亭佑 吳致佑 蘇唯丞 謝勝歲 林立鵬 莊正和
邱品洋
林邊鄉 B：鄭嘉凱 鄭嘉峻 洪懷茗 鄭詠栓 鄭又允 陳桐安 林栢申 顏羣錦 薛成峻 胡凱竣 鄭凱恩
蔡和祐
萬丹鄉 A：王煜華 鄭家合 鄭文鈞 謝信安 鄭丞祐 陳冠銘 陳佳鉉 洪業恩 林信安 林柏志 林宏哲
鄭秉鈞
瑪家鄉 A：伍子昊 顏唏 邱勝武 吳聖韋 蔣旭坤 孟翰軍 鐘主恩 孔邵祈 張浩澤 包玄瑞 王榮耀
陳佑恩

八、小女六年級組

1、團體

屏東市 B：吳玗樂 陳佳萱 劉好婕 郭禹鈺 盧韻安 黃晶儀 鄭卉喬 陳喬羽 郭映萱 洪怡君 黃芷儀
朱庭豫
三地門鄉 A：曾莉庭 全田以娃 董俐伶 楊絮晰 吳苡樂 葉芷愛 許瑜恩 陳心妤 曾姝瑜 蔡睿熙
萬丹鄉 A：林恩葶 潘玟妍 夏雅柔 林雨潔 魏秀清 林誼熹 李昀潔 王意煊 王彤雅 李曉蓉 張書瑀
陳卉甯

排球比賽秩序表

比賽時間：111年3月4-6日

比賽地點：內埔國中

高中男子組：7隊取5名

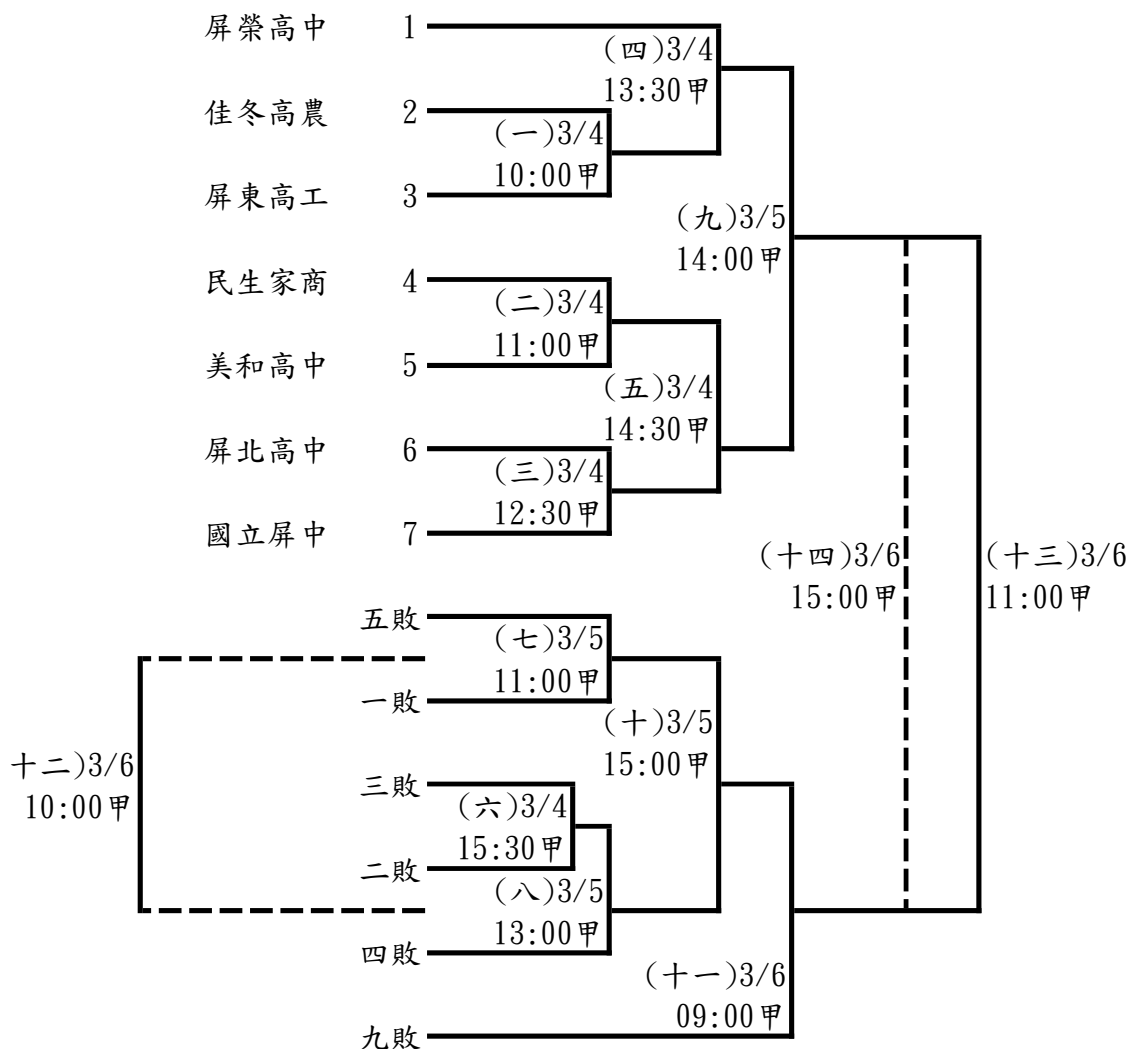

高中女子組：6隊取4名

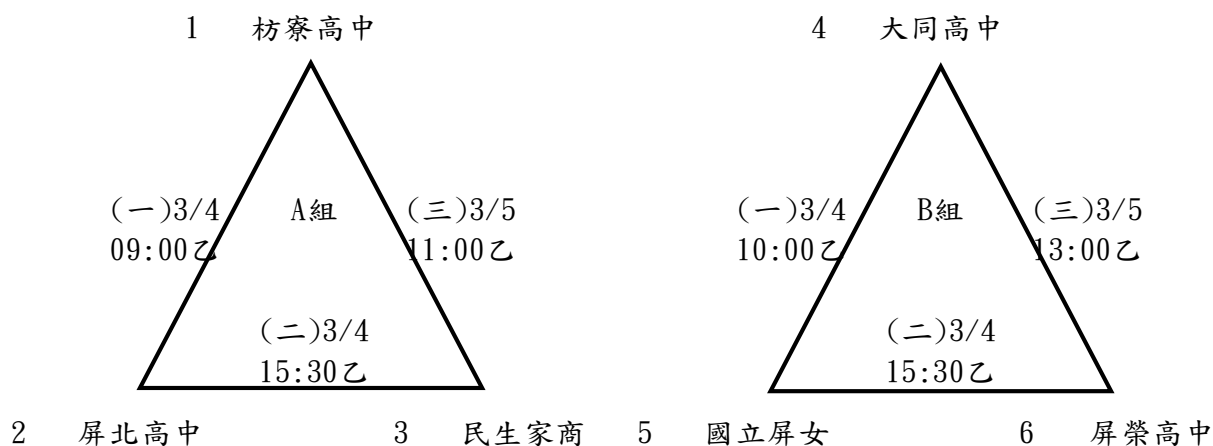

決賽

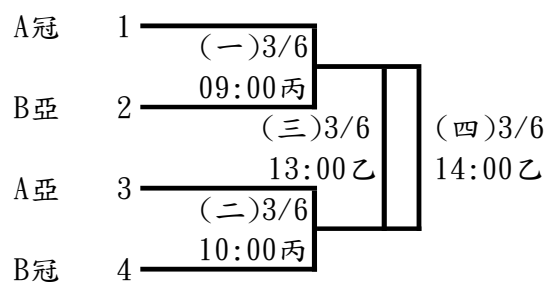

國中男子組：8隊取6名

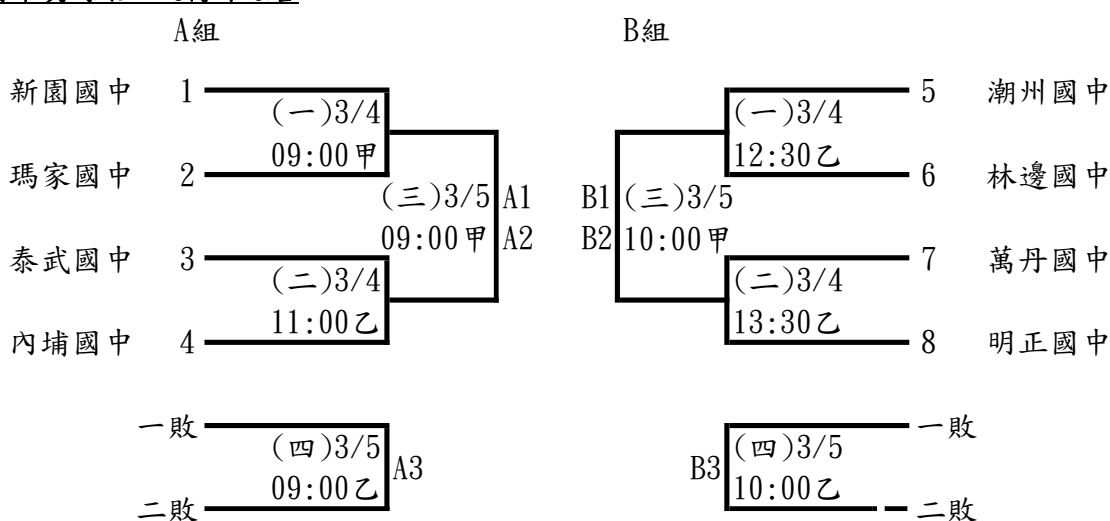

決賽

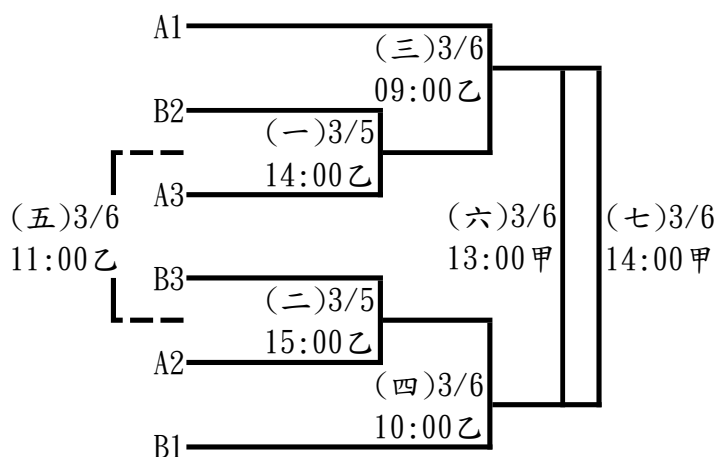

國女組：6隊取4名

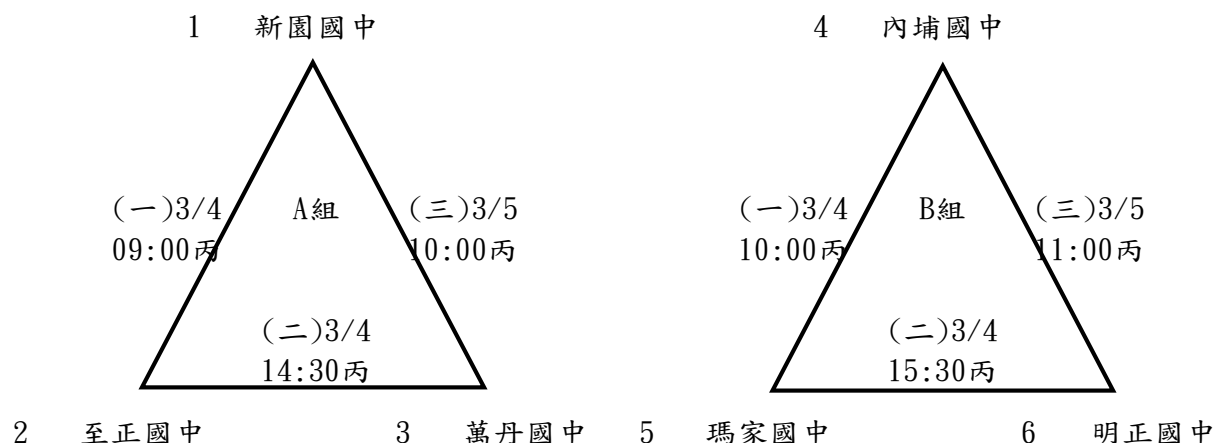

決賽

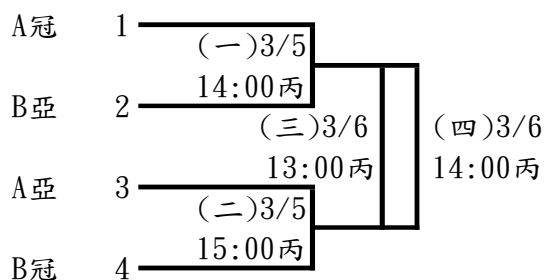

小六男童：5隊取3名

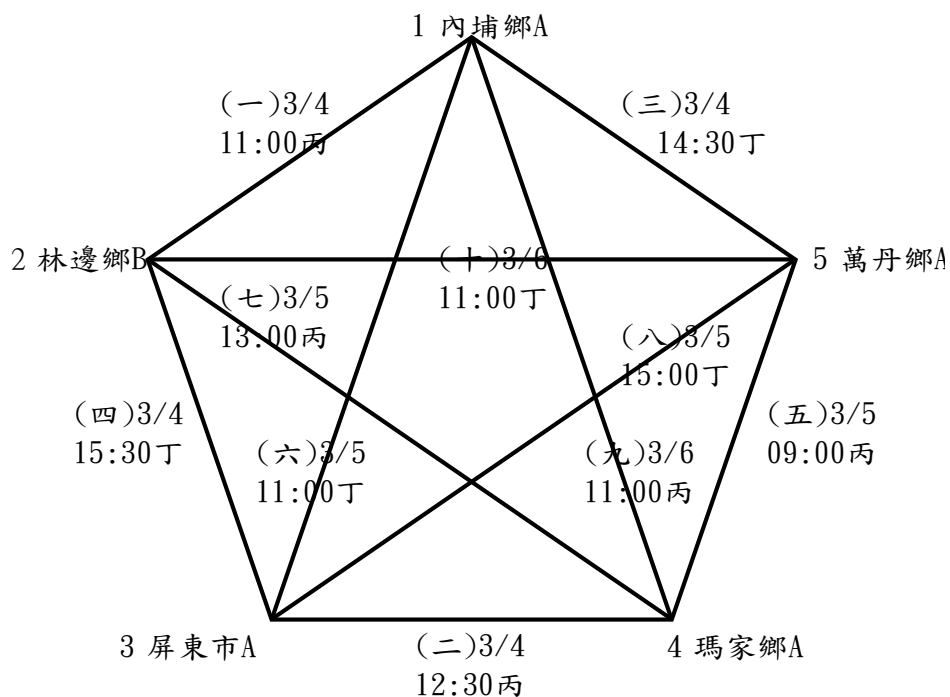

小六女童：3隊取1名

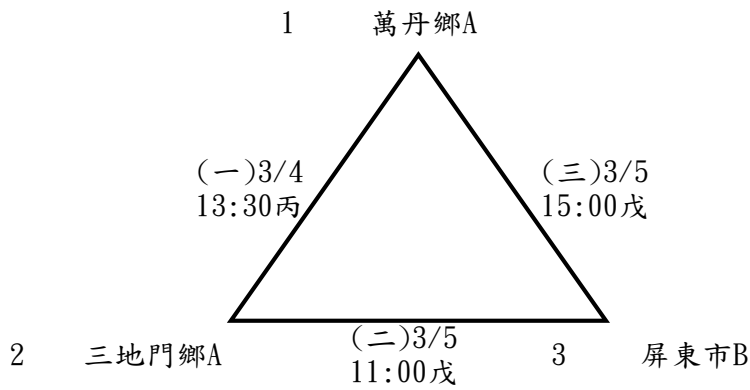

小五男童：10隊取6名

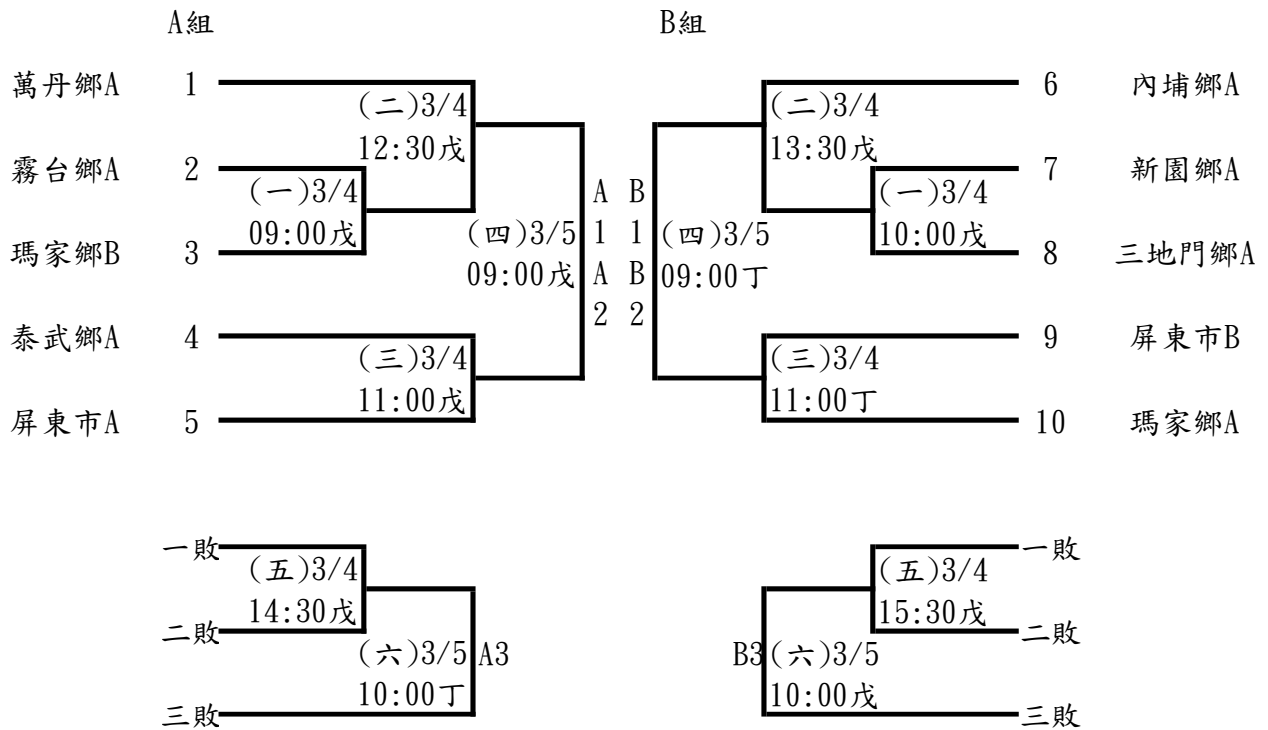

決賽

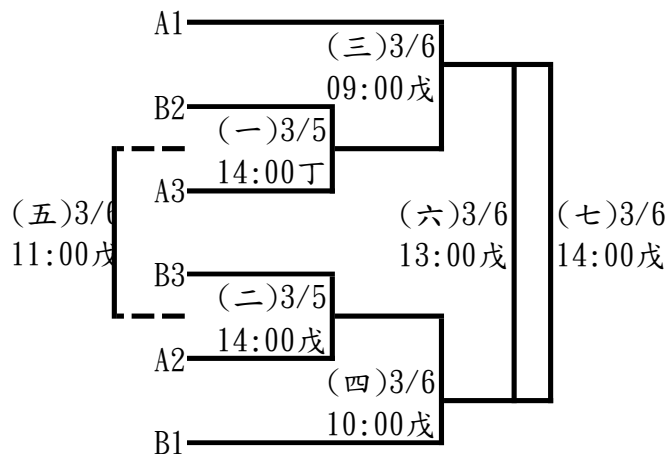

小五女童：6隊取4名

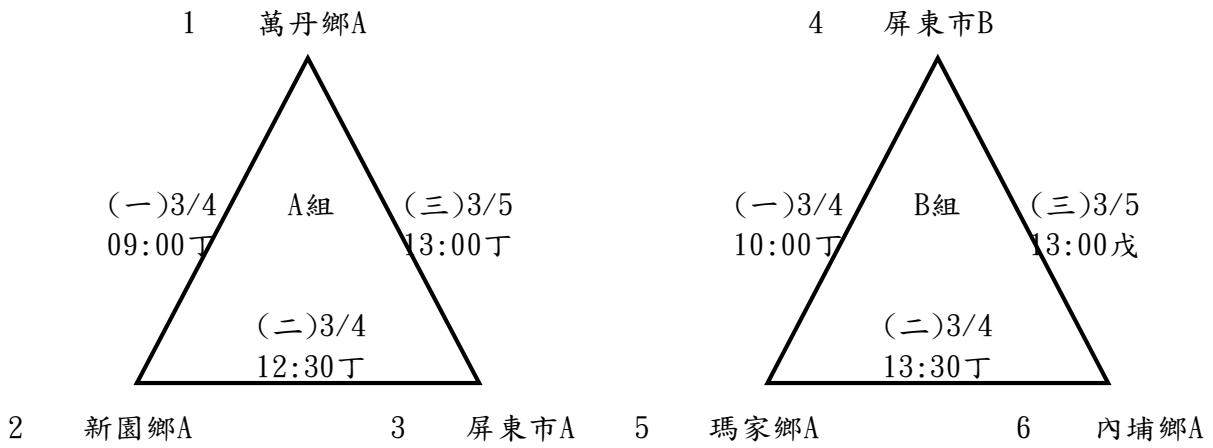

決賽

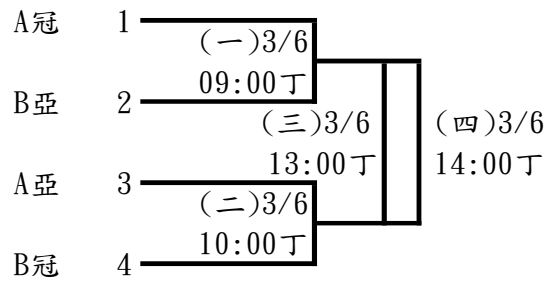

排球比賽秩序表

比賽時間：111年3月4-6日

比賽地點：內埔國中

	3/4(五)	甲	乙	丙	丁	戊
3月4日	09:00	國男A一	高女A一	國女A一	五女A一	五男A一
3月4日	10:00	高男一	高女B一	國女B一	五女B一	五男B一
3月4日	11:00	高男二	國男A二	六男一	五男B三	五男A三
3月4日	12:30	高男三	國男B一	六男二	五女A二	五男A二
3月4日	13:30	高男四	國男B二	六女一	五女B二	五男B二
3月4日	14:30	高男五	高女A二	國女A二	六男三	五男A五
3月4日	15:30	高男六	高女B二	國女B二	六男四	五男B五

	3/5(六)	甲	乙	丙	丁	戊
3月5日	09:00	國男A三	國男A四	六男五	五男B四	五男A四
3月5日	10:00	國男B三	國男B四	國女A三	五男A六	五男B六
3月5日	11:00	高男七	高女A三	國女B三	六男六	六女二
3月5日	13:00	高男八	高女B三	六男七	五女A三	五女B三
3月5日	14:00	高男九	國男決一	國女決一	五男決一	五男決二
3月5日	15:00	高男十	國男決二	國女決二	六男八	六女三

	3/6(日)	甲	乙	丙	丁	戊
3月6日	09:00	高男十一	國男決三	高女決一	五女決一	五男決三
3月6日	10:00	高男十二	國男決四	高女決二	五女決二	五男決四
3月6日	11:00	高男十三	國男決五	六男九	六男十	五男決五
3月6日	13:00	國男決六	高女決三	國女決三	五女決三	五男決六
3月6日	14:00	國男決七	高女決四	國女決四	五女決四	五男決七
3月6日	15:00	高男十四				

111 年屏東縣中小學聯合運動會巧固球隊職員名單

一、高男

1、國立潮中

領隊:林逸文 執行教練:林義明
陳尚杰 鍾嘉新 宋逸豪 傅智榮 黃忠傳 曾建智 徐銘璟

2、屏東高工

領隊:柯朝塗 執行教練:洪文城
王星驊 蘇國寬 盧建宏 吳永昌 劉佳昌 余翊豪 顏靖倫

二、國男

1、美和高中

領隊:王致皓 執行教練:羅雅琳
蕭宇翔 鍾昊宸 朱廷倫 傅丞緯 林玠宇 陳君碩 朱廷丰 胡新 袁均綻
劉柏億 謝啟昀 林冠呈

2、鶴聲國中

領隊:羅彥文 執行教練:林瑞娟 管理:戴義泉
鄭詠銓 劉書涵 潘柏均 康博任 田定叡 黃鵬王 倪品竣

3、內埔國中

領隊:楊蕙萍 執行教練:宋燕鳳 管理:黃樹明
周佳豪 曾宏富 謝博安 劉致緯 莊子碩 曾宏斌 曾子恩 張耿銘 傅昱丰

4、潮州國中

領隊:林容如 執行教練:鄭志誠
潘群哲 劉俊佑 張秉緯 洪誌均 邱楷捷 陳冠榮 劉芄邑 龔承皓 楊肇凱
劉俊杰 潘宗麟 謝武玆 徐士傑 劉宥辰 董主恩

三、國女

1、潮州國中

領隊:林容如 執行教練:鄭志誠
陳靚孺 徐浥鉸 李宜芹 呂梓仔 陳珊妮 戴佳慧 李沛宸 王思玲 馮家萱

四、小男 A

1、屏東市

領隊:季永明 執行教練:林瑞娟 管理:許雄飛
簡子愷 方有滌 邱冠喆 黃楷棚 劉軒睿 張亦均 蘇湧升 邱冠愷 許芯

2、內埔鄉

領隊:趙信光 執行教練:洪琳琦,陳文璋 管理:劉惠鈞
謝博淵 鍾丞哲 潘秉言 宋丞鎧 鍾皓翔 邱凱廷 徐瑾威 郭岱軒 黃瑞承
吳佳恩 鍾君岳 黃允成 鄭佳安 黃子維 鍾君琳

3、東港鎮

領隊:陳坤旺 執行教練:蔡榮宗 管理:林家慧
林子任 林郁軒 黃品宸 邱慕帆 黃麟淵 郭育瑞 陳俊佑 顏禾豫 呂尚
伍恩昕 周呈祥 郭豈先 李秉濬 伍恩奕

4、潮州鎮

領隊:謝相如 執行教練:吳淑芬,陳信宏
蘇唯鈞 楊淳閔 徐旻穎 潘紘裕 古宇·達 林易則 蔡宥喲 黃柏鈞
拉巴揚

五、小女 A

1、內埔鄉

領隊:邱美雅 執行教練:嚴麒鈞,龔玉春 管理:覃嘉玲
曾紫渝 林謙柔 曾可欣 雷芯語 巴善鈞 林郁汝 陳玄采 傅祥捷 楊思俞
陳佳妤 李思甯 潘采宸 石緹媚 劉子菲 潘書妍

2、東港鎮

領隊:陳坤旺 執行教練:羅雅玲 管理:黃美蓮
周栩帆 顏名慧 劉羅芹 郭芳妤 郭珮玲 林羽庭 龔筱鈺 陳亭璇 陳涵箴
吳思儒 伍家靚 虞培綺 李宜潔 羅衣緹 林庭如

3、潮州鎮

領隊:謝相如 執行教練:吳政彥,沈志平
曾奕宸 陳妍希 管紫妍 劉子萌 王冠絮 李俞霈 李欣霓 梁瑤珊 曾奕軒
王暄喬

六、小男 B

1、內埔鄉

領隊:賈本惠 執行教練:李佳燕,林美惠 管理:林亞曄
王哲御 蘇陳品鴻 趙勇竣 賴晴羿 謝子軒 沈宥廷 張凱喬 張智和 鄧思曄
曾兆瑞 王祖毅 白龍 羅亦鴻 黃柏睿 宋晟佑

2、東港鎮

領隊:陳坤旺 執行教練:郭怡伶 管理:陳俊成
蘇祐陞 曾靖為 楊秉叡 郭玘廷 徐楷惟 葉韋隆 黃宇軒 陳楷仁 林君澤
何宗翰 林韋宏 潘淙聿 陳逸翔 陳昊穎 吳宥諳

3、潮州鎮

領隊:謝相如 執行教練:簡大鈞,蔡尚倫
林煜哲 潘泮莆 盧翊璋 梁家程 林聖軒 阮合益 薛子御

111 年屏東縣中小學聯合運動會巧固球比賽名單

一、高男組

1、團體

國立潮中：徐銘璟 陳尚杰 鍾嘉新 宋逸豪 傅智榮 黃忠傳 曾建智
屏東高工：盧建宏 吳永昌 劉佳昌 余翊豪 顏靖倫 王星驊 蘇國寬

二、國男組

1、團體

美和高中：鍾昊宸 朱廷倫 傅丞緯 林玠宇 陳君碩 朱廷丰 胡新 劉柏億 袁均綻 謝啟昀
林冠呈 蕭宇翔
鶴聲國中：康博任 田定叡 黃鵬王 倪品竣 鄭詠銓 劉書涵 潘柏均
內埔國中：周佳豪 曾宏富 謝博安 曾子恩 劉致緯 張耿銘 莊子碩 傅昱丰 曾宏斌
潮州國中：潘群哲 董主恩 劉俊佑 張秉緯 洪誌均 劉芄邑 邱楷捷 龔承皓 陳冠榮 楊肇凱
劉俊杰 潘宗麟 謝武玆 徐士傑 劉宥辰

三、國女組

1、團體

潮州國中：陳靚孺 徐浥鉸 李宜芹 呂梓仔 陳珊妮 戴佳慧 李沛宸 王思玲 馮家萱

四、小男組

1、團體

屏東市 A：簡子愷 方有滌 邱冠喆 黃楷棚 劉軒睿 張亦均 蘇湧升 邱冠愷 許芯
內埔鄉 A：邱凱廷 鄭佳安 徐瑾威 黃子維 郭岱軒 鍾君琳 黃瑞承 吳佳恩 謝博淵 鍾丞哲
潘秉言 宋丞鎧 鍾君岳 鍾皓翔 黃允成
內埔鄉 B：賴晴羿 宋晟佑 謝子軒 沈宥廷 張凱喬 張智和 鄧思暉 曾兆瑞 王祖毅 王哲御
白龍 蘇陳品鴻 羅亦鴻 趙勇竣 黃柏睿
東港鎮 A：陳俊佑 周呈祥 顏禾豫 郭豈先 李秉濬 林子任 林郁軒 伍恩奕 黃品宸 邱慕帆
黃麟淵 呂尚 郭育瑞 伍恩昕
東港鎮 B：蘇祐陞 葉韋隆 曾靖為 潘宗聿 黃宇軒 楊秉叡 陳逸翔 陳楷仁 郭玘廷 陳昊穎
林君澤 徐楷惟 何宗翰 吳宥諳 林韋宏
潮州鎮 A：古宇·達拉巴揚 林易則 蔡宥昀 黃柏鈞 蘇唯鈞 楊淳閔 徐旻顥 潘紘裕
潮州鎮 B：林煜哲 潘泓蕭 盧翊璋 梁家程 林聖軒 阮合益 薛子御

五、小女組

1、團體

內埔鄉 A：陳佳好 李恩甯 潘采宸 林謙柔 石緹媚 曾可欣 劉子菲 雷芯語 潘書妍 巴善鈞
林郁汝 曾紫渝 陳玄采 傅祥捷 楊思俞
東港鎮 A：郭珮玲 林羽庭 龔筱鈺 陳亭璇 陳涵箴 吳思儒 伍家靚 周栩帆 虞培綺 顏名慧
李宜潔 劉羅芹 羅衣緹 郭芳妤 林庭如
潮州鎮 A：劉子萌 王冠絮 李俞霈 李欣霓 梁瑤珊 曾奕軒 王暄喬 曾奕宸 陳妍希 管紫妍

巧固球比賽秩序表

比賽時間：110年3月4-5日

比賽地點：和平國小(操場)

高男組：2隊取1名

屏東高工 $\xrightarrow[10:30 \text{ 甲}]{(一)3/4}$ 國立潮中

國男組：4隊取2名

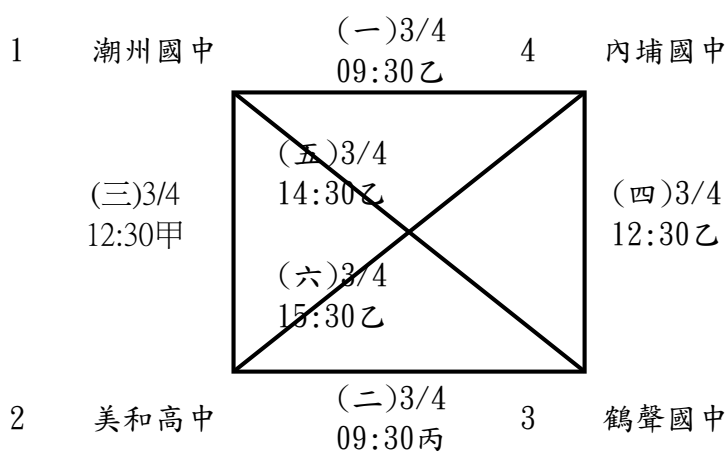

國女組：1隊不比賽(潮州國中)

小女組：3隊取1名

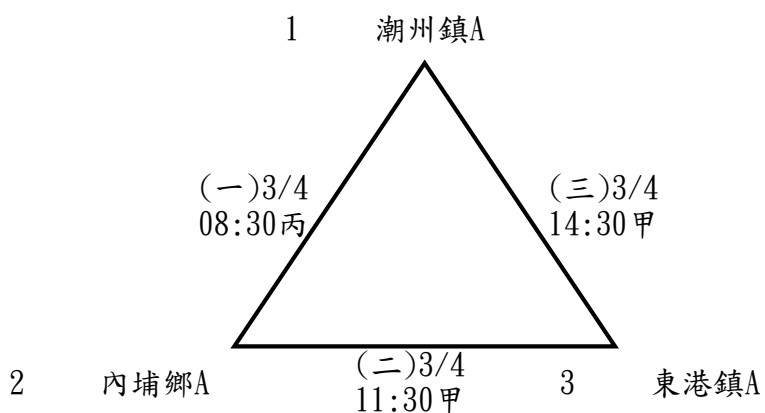

小男組：7隊取5名

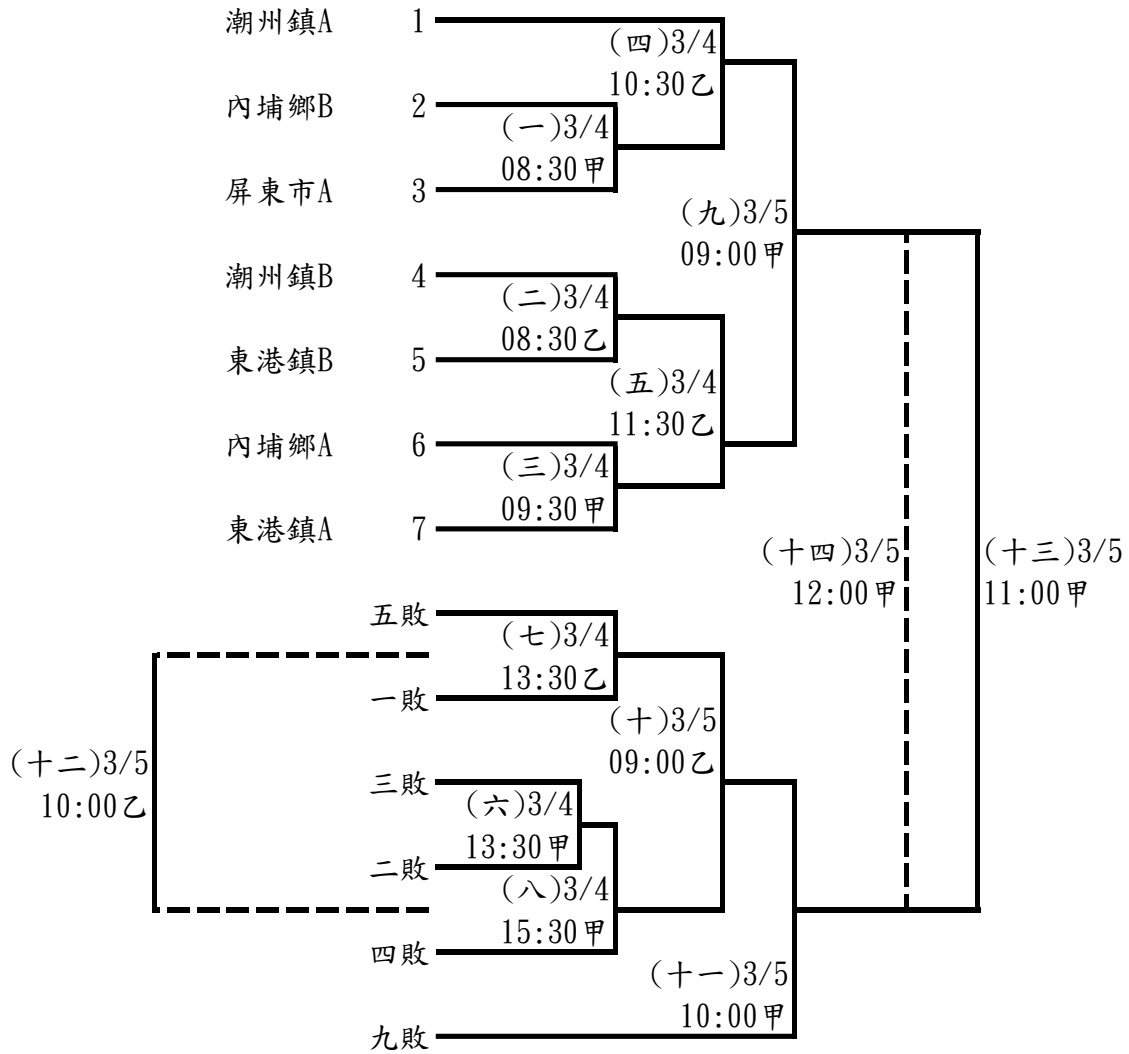

巧固球比賽時間總表

日期	時間	甲	乙	丙
3/4	8:30	小男一	小男二	小女一
3/4	9:30	小男三	國男一	國男二
3/4	10:30	高男一	小男四	
3/4	11:30	小女二	小男五	
3/4	12:30	國男三	國男四	
3/4	13:30	小男六	小男七	
3/4	14:30	小女三	國男五	
3/4	15:30	小男八	國男六	
3/5	9:00	小男九	小男十	
3/5	10:00	小男十一	小男十二	
3/5	11:00	小男十三		
3/5	12:00	小男十四		

111 年屏東縣中小學聯合運動會木球隊職員名單

一、高男

1、國立屏中

領隊:謝發明 執行教練:林信成
吳明騏

2、國立潮中

領隊:林逸文 管理:林雅馨
李駿毅 張聖翊

3、恆春工商

領隊:蔡俊彥 執行教練:王士仁
林彥宇

4、佳冬高農

領隊:林鴻源 執行教練:賴有財 管理:謝漢唐
古恩銓 林逸恩 邱境新 吳正宇 張喬鈞 洪俊廷 潘又豪 藍奕棠 賴君侑

5、屏東高工

領隊:柯朝塗 執行教練:賴有財
李文錄 賴秉毅 陳建均 黃翊豪

6、屏北高中

領隊:林宏澤 執行教練:林信成
傅冠豪

二、高女

1、國立屏中

領隊:謝發明 執行教練:林信成
陳欣苓

2、國立屏女

領隊:楊榮豐 執行教練:賴有財
余冠吟 許佩仙 利貞頤

3、國立潮中

領隊:林逸文 管理:林雅馨
余沛欣 鄒幸宜

4、屏東高工

領隊:柯朝塗 執行教練:賴有財
孫翊榛 林雨蓓

5、屏北高中

領隊:林宏澤 執行教練:林信成
李奕靜 林秀健 張詠晴

三、國男

1、東港高中

領隊:林榮洲 執行教練:郭福信
吳秉原 曾品泓

2、明正國中

領隊:陳寶郎 執行教練:廖文獎
張宸嘉 張祐嘉

3、至正國中

領隊:劉文宗 執行教練:劉舜任, 吳志男
陳佑宇 溫智鈞 張詠洳 許博鈞 江承翰 簡建蓬 凌士傑 劉承鑫 吳崧溢
洪胤宸 連冠茗

4、鹽埔國中

領隊:林燕煌 執行教練:林信成 管理:卓明圓
李浚鉸 葉鎮銘 陳易 陳威珽 吳冠穎 陳韋辰 徐益鴻 黃挺凱 洪啟恩
李秉諺

5、潮州國中

領隊:林容如 執行教練:林信成
李若翰 陳昱斌 陳昱任

6、佳冬國中

領隊:鄭雅靜 執行教練:李煥元, 賴有財 管理:盧禕伶
陳宥均 朱東林 潘彥廷 張再臨 張聖泓 林正順 劉祐辰 余奕辰 余東鴻
張銘佑 林文璋 王弈鈞

7、南榮國中

領隊:張顥騰 執行教練:賴有財
李冠廷 林可恩 蔡敦翰

四、國女

1、東港高中

領隊:林榮洲 執行教練:林怡芬
葉承諭 洪千惠 潘旻柔 鄭宇伶 陳品妤

2、明正國中

領隊:陳寶郎 執行教練:廖文獎
王恬芯

3、中正國中

領隊:劉瑞富 執行教練:陳建志
簡岑晏 盧嘉騏

4、至正國中

領隊:劉文宗 執行教練:曾可欣,黃依婷
陳里律 鍾玉珊 林湘婷 楊玕婕 陳可婕 溫淑鈞

5、鹽埔國中

領隊:林燕煌 執行教練:吳信德,林信成 管理:郭美莉
洪玉婷 楊敬甜 王思媛 莊芯瑜 陳蓓真 楊采璇 黃湘鈞 呂函蓉 蘇思羽
蔡依岑 陳昱安 謝佳佑 黃芄云 蘇于甯 宋英伊 張軒菱 蘇湘君 陳宥妤

6、潮州國中

領隊:林容如 執行教練:林信成
陳家靜

7、佳冬國中

領隊:鄭雅靜 執行教練:李煥元,賴有財 管理:盧禕伶
陳佳蓁 曾芊鳳 林佩恩 陳冠伶 戴瑋歆 楊子宜 賴昱淳 許瑞琪 賴佩姿
戴子馨 林頤宣 林俞忻

五、小男 A

1、屏東市

領隊:朱健華 執行教練:廖文獎 管理:施于庭
鄭成渝 徐永程 白弋嶙 邱若淵 曾宥澄 邱柏豪 張恩旗 王秉立 陳宥霖
劉曜麒 蔡侑霖

2、內埔鄉

領隊:鍾志和 執行教練:嚴麒鈞,潘淑貞
林哲謙 李東特 蕭愷頡 陳禹晨 胡嘉豪 顏浩剛 邱詠群 林謙均

3、佳冬鄉

領隊:廖淑珍 執行教練:丁志杰,陳玉梅
左昫翰 林元善 王澤廣 賴君珽 鄭智元 鄭新一 王泳勝 楊浚鎰 洪晨朔
劉宇翔

4、來義鄉

領隊:林志仙 執行教練:羅竟倫,陳育民
羅宇恩 杜以諾 馬耀恩 溫晉 方強森 方喬飛 田湜 呂軍昊

5、枋山鄉

領隊:李明相 執行教練:李建勳,賴俊銘
林彥杰 潘彥廷 林屏升 陳又安 楊典澤 柯凱文 吳致緯 陳昱瑞

6、東港鎮

領隊:李逸群 執行教練:郭福信 管理:黃俊偉
林鉉祐 胡凱皓 顏佑庭 陳杰杉 葉明陽 黃力言 陳哲儒 蔡易宇 林鉉祐
顏佑庭

7、林邊鄉

領隊:簡麗玉 執行教練:阮惠華
陳博翔 蘇祐廷 陳宥宇 謝宏御 阮崧釜

8、獅子鄉

執行教練:韋念慈
司正豪 范駿瀚

9、瑪家鄉

領隊:高至誠 執行教練:王思蘋
詹士毅 盧約翰

10、潮州鎮

領隊:李禮錦 執行教練:曾淞鈞
簡子裕 陳浚銘 陳品綸 李金旻 李岳錚

11、鹽埔鄉

領隊:黃玉麟 執行教練:黃聖琮 管理:林勳健
林立浚 蘇聖翔 楊博鈞 楊承諺 蔡昆霖 吳冠佑 林立浚 吳冠佑 蔡昆霖
楊博鈞

六、小女 A

1、屏東市

領隊:王靚瑜 執行教練:廖俊傑 管理:劉怡伶
劉永禎 李瑜欣 陳禹瑄 蕭洵恩 陳奕璇 潘芷琳 張乃方 劉家綺 陳奕昕

2、內埔鄉

領隊:陳宛孜 執行教練:嚴麒鈞,楊維婷
涂泯淇 顏瑀彤 吳子欣 潘姿仔 傅祥恬 潘子媽

3、佳冬鄉

領隊:蘇曉憶 執行教練:丁志杰,李琮儀
陳瑞欣 潘雨荷 曾善如 戴蔓霓 郭亮暄 曾善如 曾沁琳 林鈺惠 張品心

4、來義鄉

領隊:林進生 執行教練:羅竟倫,陳育民
黃靖媛 杜采寧 孟好晴 董愷凌 孫媛晨 羅頌恩 曾熙 阮雪恩

5、枋山鄉

領隊:李明相 執行教練:李建勳
林雅婷 鄭榆潔 呂欣芳 尹蓁 陳馨鈴

6、東港鎮

領隊:李逸群 執行教練:郭福信
吳芷寧 陳育如 羅婧安 蕭芯羽 蕭芯羽

7、林邊鄉

執行教練:陳啟汪
章美琳 阮青宜

8、獅子鄉

執行教練:廖音因
洪沐霖 歐以蓁

9、瑪家鄉

領隊:高至誠 執行教練:王思蘋
羅雅妍 唐欣 唐微 王馨慧 吳品蓁 柳吟好 莊采潔 莊婷妘 黃婷芯

10、潮州鎮

執行教練:郭志彰 管理:林金珠
林欣穎 許智晴 陳可芯 陳俞岑 陳沛忻 陳雅薰 盧弈蓁 陳襄葶

11、鹽埔鄉

領隊:黃玉麟 執行教練:蔡明賜 管理:林勳健
陳以恩 方子柔 黃慧玲 陳彥羽 方子柔 黃慧玲 陳彥羽 陳以恩

七、小男 B

1、屏東市

領隊:洪嫻珮 執行教練:陳芄聿 管理:鍾旭玲
林佑聖 黃昭竑 王家穎 王家濬 王冠惟 巴富邦 張子淳 鄭丞幃 范智鈞
曾楷淵

2、內埔鄉

領隊:李坤翰 執行教練:嚴麒鈞,張惠珠
溫楚謀 潘泓叡 鄧思暉 曾兆瑞 高懷恩 許竣閔 龔柏承 林冠豪

3、佳冬鄉

領隊:鐘敏翠 執行教練:何政擁,張家偉
陳威任 潘璟毅 洪晨朔 劉宇翔 蘇昱豪 謝帛寓 謝帛衡 古傑華 徐浚恆
張凱富

4、來義鄉

領隊:林志仙 執行教練:潘德偉
曾允炫 潘鎧龍 梁恩 羅宇恩

5、枋山鄉

領隊:李明相 執行教練:李建勳,賴俊銘
林屏升 陳又安 陳泰源 林嘉峰 吳致緯 陳昱瑞 陳泰宇 林建廷

6、東港鎮

領隊:李逸群 執行教練:郭福信 管理:蔡職鴻
陳杰杉 葉明陽 黃力言 胡凱皓 陳哲儒 蔡易宇

7、林邊鄉

管理:曾美英
陳宥宇 阮群祐

8、瑪家鄉

領隊:高至誠 管理:柯貴雪
蔡松澂 莊聖文 王詠欽 柯啓睿

9、鹽埔鄉

領隊:黃玉麟 執行教練:黃聖琮 管理:林勳健
陳飛學 郭庭羿 蘇聖翔 楊承諺 郭庭羿 陳飛學

八、小女 B

1、屏東市

領隊:梁儷書 執行教練:黃雅玲 管理:龔原弘
鍾雅晴 饒晨馨 卓雨彤 劉堃楦 張洛芸 張惠喬 王歆蕾 王芙娜 范芸綺
鄭雲澍

2、內埔鄉

領隊:丁怡嘉 執行教練:嚴麒鈞, 邱金滿
何宥靚 林謙芊 陳柔潔 潘可恩 曹禎 龔湘淇

3、佳冬鄉

領隊:鐘敏翠 執行教練:張家偉, 蔡文憲
吳蕎宇 黃乙晏 王佳淇 張天臨 黃乙琪 陳亭羽 張雅琿 吳唯心 陳芃予

4、來義鄉

領隊:林進生 執行教練:詹美貞
薛靜雯 陳若芯 曾宇彤 田甯

5、枋山鄉

領隊:李明相 執行教練:林志誠
呂欣芳 陳馨鈴

6、東港鎮

領隊:李逸群 執行教練:郭福信
吳芷寧 陳育如 羅婧安

7、林邊鄉

管理:邱雪霞
阮青玉

8、瑪家鄉

領隊:高至誠 管理:柯貴雪
莊采潔 莊婷妘 黃婷芯

9、潮州鎮

廖諭忻

111 年屏東縣中小學聯合運動會木球比賽名單

一、高男組

1、個人桿數賽

吳明騏 (國立屏中) 李駿毅 (國立潮中) 張聖翊 (國立潮中) 林彥宇 (恆春工商)
古恩銓 (佳冬高農) 林逸恩 (佳冬高農) 洪俊廷 (佳冬高農) 藍奕棠 (佳冬高農)
陳建均 (屏東高工) 黃翊豪 (屏東高工) 傅冠豪 (屏北高中)

2、雙人桿數賽

李駿毅 張聖翊 (國立潮中)(1) 林逸恩 邱境新 (佳冬高農)(1)
李文錄 賴秉毅 (屏東高工)(1) 吳正宇 賴君侑 (佳冬高農)(2)
藍奕棠 洪俊廷 (佳冬高農)(3)

3、個人球道賽

吳明騏 (國立屏中) 林彥宇 (恆春工商) 邱境新 (佳冬高農) 張喬鈞 (佳冬高農)
潘又豪 (佳冬高農) 賴君侑 (佳冬高農) 陳建均 (屏東高工) 李文錄 (屏東高工)
賴秉毅 (屏東高工) 黃翊豪 (屏東高工) 傅冠豪 (屏北高中)

二、高女組

1、個人桿數賽

陳欣苓 (國立屏中) 利貞頤 (國立屏女) 鄒幸宜 (國立潮中) 林雨蓓 (屏東高工)
李奕靜 (屏北高中) 林秀捷 (屏北高中) 張詠晴 (屏北高中)

2、雙人桿數賽

余冠吟 許佩仙 (國立屏女)(1) 鄒幸宜 余沛欣 (國立潮中)(1)
孫翊榛 林雨蓓 (屏東高工)(1) 李奕靜 林秀捷 (屏北高中)(1)

3、個人球道賽

陳欣苓 (國立屏中) 許佩仙 (國立屏女) 利貞頤 (國立屏女) 余冠吟 (國立屏女)
余沛欣 (國立潮中) 孫翊榛 (屏東高工) 張詠晴 (屏北高中)

三、國男組

1、個人桿數賽

張宸嘉 (明正國中) 張祐嘉 (明正國中) 陳佑宇 (至正國中) 許博鈞 (至正國中)
連冠茗 (至正國中) 洪胤宸 (至正國中) 葉鎮銘 (鹽埔國中) 徐益鴻 (鹽埔國中)
李秉諺 (鹽埔國中) 李若翰 (潮州國中) 陳昱任 (潮州國中) 張銘佑 (佳冬國中)
潘彥廷 (佳冬國中) 林文璋 (佳冬國中) 李冠廷 (南榮國中) 蔡敦翰 (南榮國中)

2、雙人桿數賽

吳秉原 曾品宏 (東港高中)(1) 溫智鈞 張詠漪 (至正國中)(1)
葉鎮銘 李浚鉸 (鹽埔國中)(1) 陳昱斌 陳昱任 (潮州國中)(1)

張再臨 余東鴻 (佳冬國中)(1)
江承翰 簡建蓬 (至正國中)(2)
張聖泓 林正順 (佳冬國中)(2)
余奕辰 王弈鈞 (佳冬國中)(3)

林可恩 蔡敦翰 (南榮國中)(1)
徐益鴻 陳威珽 (鹽埔國中)(2)
凌士傑 劉承鑫 (至正國中)(3)

3、個人球道賽

吳秉原 (東港高中)	曾品泓 (東港高中)	張祐嘉 (明正國中)	張宸嘉 (明正國中)
吳崧滄 (至正國中)	連冠茗 (至正國中)	李秉諺 (鹽埔國中)	李浚鉸 (鹽埔國中)
陳易 (鹽埔國中)	陳威珽 (鹽埔國中)	陳昱斌 (潮州國中)	李若翰 (潮州國中)
陳宥均 (佳冬國中)	朱東林 (佳冬國中)	劉祐辰 (佳冬國中)	張銘佑 (佳冬國中)
李冠廷 (南榮國中)	林可恩 (南榮國中)		

4、團體桿數賽

至正國中：江承翰 簡建蓬 凌士傑 劉承鑫 吳崧滄 洪胤宸
鹽埔國中：陳易 吳冠穎 陳韋辰 黃挺凱 洪啟恩
佳冬國中：余奕辰 余東鴻 王弈鈞 張聖泓 林正順 劉祐辰

5、團體球道賽

至正國中：許博鈞 陳佑宇 溫智鈞 張詠洧
鹽埔國中：吳冠穎 陳韋辰 黃挺凱 洪啟恩
佳冬國中：陳宥均 朱東林 潘彥廷 張再臨

四、國女組

1、個人桿數賽

鄭宇伶 (東港高中)	陳品妤 (東港高中)	葉承諭 (東港高中)	洪千惠 (東港高中)
王恬芯 (明正國中)	簡岑晏 (中正國中)	盧嘉騏 (中正國中)	楊玗婕 (至正國中)
蔡依岑 (鹽埔國中)	陳昱安 (鹽埔國中)	楊采璇 (鹽埔國中)	蘇思羽 (鹽埔國中)
陳家靜 (潮州國中)	林俞忻 (佳冬國中)	楊子宜 (佳冬國中)	賴昱淳 (佳冬國中)
許瑞琪 (佳冬國中)			

2、雙人桿數賽

洪千惠 潘旻柔 (東港高中)(1)	簡岑晏 盧嘉騏 (中正國中)(1)
陳里律 鍾玉珊 (至正國中)(1)	楊敬甜 陳蓓真 (鹽埔國中)(1)
林頤宣 楊子宜 (佳冬國中)(1)	莊芯瑜 王思媛 (鹽埔國中)(2)
戴子馨 林俞忻 (佳冬國中)(2)	蘇于甯 張軒菱 (鹽埔國中)(3)
謝佳佑 宋英伊 (鹽埔國中)(4)	

3、個人球道賽

陳品妤 (東港高中)	葉承諭 (東港高中)	潘旻柔 (東港高中)	鄭宇伶 (東港高中)
王恬芯 (明正國中)	林湘婷 (至正國中)	陳可婕 (至正國中)	溫淑鈞 (至正國中)
楊采璇 (鹽埔國中)	呂函蓉 (鹽埔國中)	黃芄云 (鹽埔國中)	蘇湘君 (鹽埔國中)
陳家靜 (潮州國中)	陳冠伶 (佳冬國中)	賴佩姿 (佳冬國中)	戴子馨 (佳冬國中)
林頤宣 (佳冬國中)			

4、團體桿數賽

至正國中：陳里律 鍾玉珊 林湘婷 楊玕婕 陳可婕 溫淑鈞
鹽埔國中：洪玉婷 楊敬甜 陳蓓真 黃湘鈞 呂函蓉 陳宥灼
佳冬國中：陳冠伶 戴瑋歆 陳佳蓁 曾芊鳳 賴佩姿 林佩恩

5、團體球道賽

鹽埔國中：洪玉婷 王思媛 莊芯瑜 黃湘鈞
佳冬國中：曾芊鳳 林佩恩 戴瑋歆 陳佳蓁

五、小男組

1、個人桿數賽

徐永程 (屏東市 A)	蔡侑霖 (屏東市 A)	范智鈞 (屏東市 B)	曾楷淵 (屏東市 B)
蕭愷頡 (內埔鄉 A)	陳禹晨 (內埔鄉 A)	溫楚謀 (內埔鄉 B)	潘泓叡 (內埔鄉 B)
王泳勝 (佳冬鄉 A)	楊浚鎰 (佳冬鄉 A)	陳威任 (佳冬鄉 B)	潘璟毅 (佳冬鄉 B)
羅宇恩 (來義鄉 A)	方喬飛 (來義鄉 A)	曾允炫 (來義鄉 B)	潘鎧龍 (來義鄉 B)
陳哲儒 (東港鎮 B)	蔡易宇 (東港鎮 B)	陳博翔 (林邊鄉 A)	蘇祐廷 (林邊鄉 A)
阮群祐 (林邊鄉 B)	司正豪 (獅子鄉 A)	范駿瀚 (獅子鄉 A)	詹士毅 (瑪家鄉 A)
盧約翰 (瑪家鄉 A)	柯啓睿 (瑪家鄉 B)	簡子裕 (潮州鎮 A)	蘇聖翔 (鹽埔鄉 A)
林立浚 (鹽埔鄉 A)			

2、雙人桿數賽

白弋嶙 王秉立 (屏東市 A)	王家濬 王家穎 (屏東市 B)
林哲謙 李東特 (內埔鄉 A)	溫楚謀 潘泓叡 (內埔鄉 B)
洪晨朔 劉宇翔 (佳冬鄉 A)	陳威任 潘璟毅 (佳冬鄉 B)
呂軍昊 羅宇恩 (來義鄉 A)	梁恩 羅宇恩 (來義鄉 B)
林彥杰 潘彥廷 (枋山鄉 A)	林屏升 陳又安 (枋山鄉 B)
陳哲儒 蔡易宇 (東港鎮 A)	黃力言 胡凱皓 (東港鎮 B)
陳宥宇 阮群祐 (林邊鄉 B)	盧約翰 詹士毅 (瑪家鄉 A)
蔡松澂 莊聖文 (瑪家鄉 B)	李金旻 李岳錚 (潮州鎮 A)
蔡昆霖 吳冠佑 (鹽埔鄉 A)	陳飛學 郭庭羿 (鹽埔鄉 B)

3、個人球道賽

曾宥澄 (屏東市 A)	陳宥霖 (屏東市 A)	范智鈞 (屏東市 B)	曾楷淵 (屏東市 B)
林哲謙 (內埔鄉 A)	李東特 (內埔鄉 A)	鄧思暉 (內埔鄉 B)	曾兆瑞 (內埔鄉 B)
楊浚鎰 (佳冬鄉 A)	王泳勝 (佳冬鄉 A)	洪晨朔 (佳冬鄉 B)	劉宇翔 (佳冬鄉 B)
田湜 (來義鄉 A)	方強森 (來義鄉 A)	曾允炫 (來義鄉 B)	潘鎧龍 (來義鄉 B)
吳致緯 (枋山鄉 A)	陳昱瑞 (枋山鄉 A)	陳泰源 (枋山鄉 B)	林嘉峰 (枋山鄉 B)
林鉉祐 (東港鎮 A)	顏佑庭 (東港鎮 A)	陳杰杉 (東港鎮 B)	葉明陽 (東港鎮 B)
謝宏御 (林邊鄉 A)	阮崧釜 (林邊鄉 A)	司正豪 (獅子鄉 A)	范駿瀚 (獅子鄉 A)
王詠欽 (瑪家鄉 B)	陳浚銘 (潮州鎮 A)	陳品綸 (潮州鎮 A)	楊承諺 (鹽埔鄉 A)
楊博鈞 (鹽埔鄉 A)			

4、團體桿數賽

屏東市 A：鄭成瑜 徐永程 邱若淵 邱柏豪 張恩旗 蔡侑霖
屏東市 B：鄭丞幃 林佑聖 黃昭竣 王冠惟 巴富邦 張子淳
內埔鄉 A：林謙均 胡嘉豪 顏浩剛 邱詠群
內埔鄉 B：高懷恩 許竣閔 鄧思暉 曾兆瑞
佳冬鄉 A：左昫翰 林元善 王澤廣 賴君珽 鄭智元 鄭新一
佳冬鄉 B：謝帛騫 謝帛衡 古傑華 徐浚恆 張凱富 蘇昱豪
來義鄉 A：方強森 方喬飛 田溟 杜以諾 馬耀恩 溫晉
枋山鄉 A：林彥杰 潘彥廷 林屏升 陳又安 楊典澤 柯凱文
枋山鄉 B：林嘉峰 吳致緯 陳昱瑞 陳泰宇 林建廷 陳泰源
東港鎮 A：林鉉祐 胡凱皓 顏佑庭 陳杰杉 葉明陽 黃力言
林邊鄉 A：陳博翔 蘇祐廷 謝宏御 陳宥宇 阮崧釜
潮州鎮 A：李金旻 李岳錚 簡子裕 陳浚銘 陳品綸
鹽埔鄉 A：林立浚 吳冠佑 蔡昆霖 楊博鈞
鹽埔鄉 B：楊承諺 郭庭羿 陳飛學 蘇聖翔

5、團體球道賽

屏東市 A：劉曜麒 白弋嶙 曾宥澄 王秉立
屏東市 B：王家穎 王冠惟 王家濬 巴富邦
內埔鄉 A：胡嘉豪 顏浩剛 邱詠群 林謙均
內埔鄉 B：高懷恩 許竣閔 龔柏承 林冠豪
佳冬鄉 A：左昫翰 林元善 王澤廣 鄭新一
佳冬鄉 B：謝帛騫 謝帛衡 古傑華 張凱富
來義鄉 A：杜以諾 馬耀恩 溫晉 呂軍昊
瑪家鄉 B：蔡松澂 莊聖文 王詠欽 柯啓睿

六、小女組

1、個人桿數賽

蕭渢恩 (屏東市 A)	潘芷琳 (屏東市 A)	張惠喬 (屏東市 B)	范芸綺 (屏東市 B)
涂泯淇 (內埔鄉 A)	顏瑀彤 (內埔鄉 A)	何宥靚 (內埔鄉 B)	林謙芊 (內埔鄉 B)
陳瑞欣 (佳冬鄉 A)	潘雨荷 (佳冬鄉 A)	吳蕎宇 (佳冬鄉 B)	黃乙晏 (佳冬鄉 B)
阮雪恩 (來義鄉 A)	羅頌恩 (來義鄉 A)	薛靜雯 (來義鄉 B)	田甯 (來義鄉 B)
吳芷寧 (東港鎮 A)	陳育如 (東港鎮 A)	羅婧安 (東港鎮 B)	章美琳 (林邊鄉 A)
阮青宜 (林邊鄉 A)	阮青玉 (林邊鄉 B)	洪沐霖 (獅子鄉 A)	歐以蓁 (獅子鄉 A)
王馨慧 (瑪家鄉 A)	柳吟妤 (瑪家鄉 A)	黃婷芯 (瑪家鄉 B)	林欣穎 (潮州鎮 A)
許智晴 (潮州鎮 A)	廖諭忻 (潮州鎮 B)	陳以恩 (鹽埔鄉 A)	方子柔 (鹽埔鄉 A)

2、雙人桿數賽

蕭渢恩 潘芷琳 (屏東市 A)	王歆蕾 王芙娜 (屏東市 B)
吳子欣 潘姿仔 (內埔鄉 A)	陳柔潔 潘可恩 (內埔鄉 B)
曾善如 戴蔓霓 (佳冬鄉 A)	王佳淇 張天臨 (佳冬鄉 B)
阮雪恩 羅頌恩 (來義鄉 A)	陳若芯 曾宇彤 (來義鄉 B)
林雅婷 鄭榆潔 (枋山鄉 A)	呂欣芳 陳馨鈴 (枋山鄉 B)

羅靖安 蕭芯羽 (東港鎮 A)
莊采潔 莊婷妘 (瑪家鄉 B)
黃慧玲 陳彥羽 (鹽埔鄉 A)

羅雅妍 唐欣 (瑪家鄉 A)
林欣穎 許智晴 (潮州鎮 A)

3、個人球道賽

李瑜欣 (屏東市 A)	張乃方 (屏東市 A)	范芸綺 (屏東市 B)	張惠喬 (屏東市 B)
涂泯淇 (內埔鄉 A)	顏瑀彤 (內埔鄉 A)	何宥靚 (內埔鄉 B)	林謙芊 (內埔鄉 B)
陳瑞欣 (佳冬鄉 A)	潘雨荷 (佳冬鄉 A)	吳蕎宇 (佳冬鄉 B)	王佳淇 (佳冬鄉 B)
曾熙 (來義鄉 A)	孫媛晨 (來義鄉 A)	薛靜雯 (來義鄉 B)	田甯 (來義鄉 B)
尹蓁 (枋山鄉 A)	蕭芯羽 (東港鎮 A)	吳芷寧 (東港鎮 B)	陳育如 (東港鎮 B)
章美琳 (林邊鄉 A)	阮青宜 (林邊鄉 A)	阮青玉 (林邊鄉 B)	歐以蓁 (獅子鄉 A)
洪沐霖 (獅子鄉 A)	唐微 (瑪家鄉 A)	吳品葶 (瑪家鄉 A)	陳可芯 (潮州鎮 A)
陳俞岑 (潮州鎮 A)	廖諭忻 (潮州鎮 B)		

4、團體桿數賽

屏東市 A：劉家綺 陳奕昕 劉永禎 陳禹瑄 陳奕璇 張乃方
屏東市 B：鄭雲滸 劉堃楨 鍾雅晴 張洛芸 饒晨馨 卓雨彤
內埔鄉 A：傅祥恬 潘子媽 吳子欣 潘姿仔
內埔鄉 B：陳柔潔 曹禎 潘可恩 龔湘淇
佳冬鄉 A：郭亮暄 曾善如 曾沁琳 林鈺惠 張品心
佳冬鄉 B：吳唯心 陳芄予 張天臨 黃乙琪 陳亭羽 張雅琿
來義鄉 A：黃靖媛 杜采寧 孟好晴 董愷凌 孫媛晨 曾熙
枋山鄉 A：林雅婷 鄭榆潔 呂欣芳 尹蓁 陳馨鈴
瑪家鄉 A：莊采潔 莊婷妘 羅雅妍 唐微 柳吟好
潮州鎮 A：陳俞岑 陳可芯 陳沛忻 陳雅薰 盧弈蓁 陳襄葶
鹽埔鄉 A：陳彥羽 陳以恩 方子柔 黃慧玲

5、團體球道賽

屏東市 A：陳奕璇 劉永禎 李瑜欣 陳禹瑄
屏東市 B：饒晨馨 劉堃楨 卓雨彤 張洛芸
佳冬鄉 A：林鈺惠 張品心 曾沁琳 郭亮暄
佳冬鄉 B：陳亭羽 張雅琿 吳唯心 陳芄予
來義鄉 A：董愷凌 黃靖媛 杜采寧 孟好晴
瑪家鄉 A：唐欣 王馨慧 吳品葶 黃婷芯
潮州鎮 A：陳沛忻 陳雅薰 盧弈蓁 陳襄葶

木球比賽秩序表

比賽時間：110年3月4-6日

比賽地點：佳冬國中(操場)

高男個人組(球道賽)：11人取6名

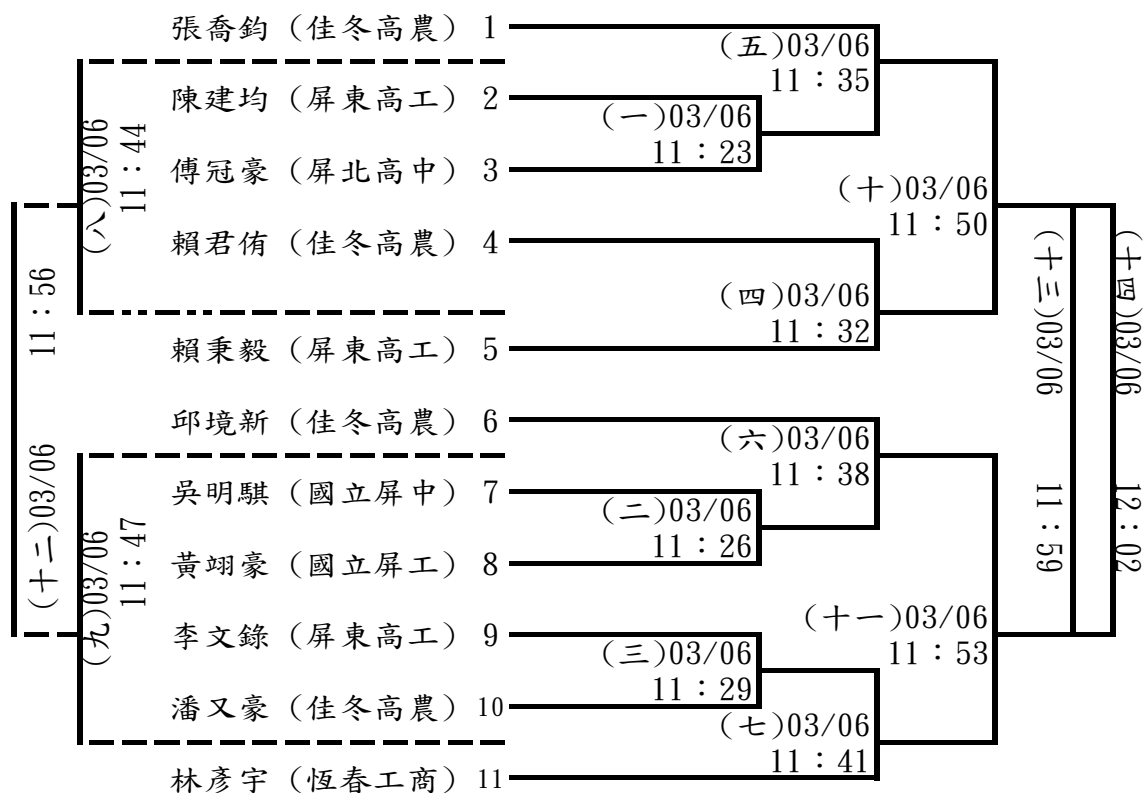

高女個人組(球道賽)：7人取5名



國男組(個人球道賽)：18人取6名

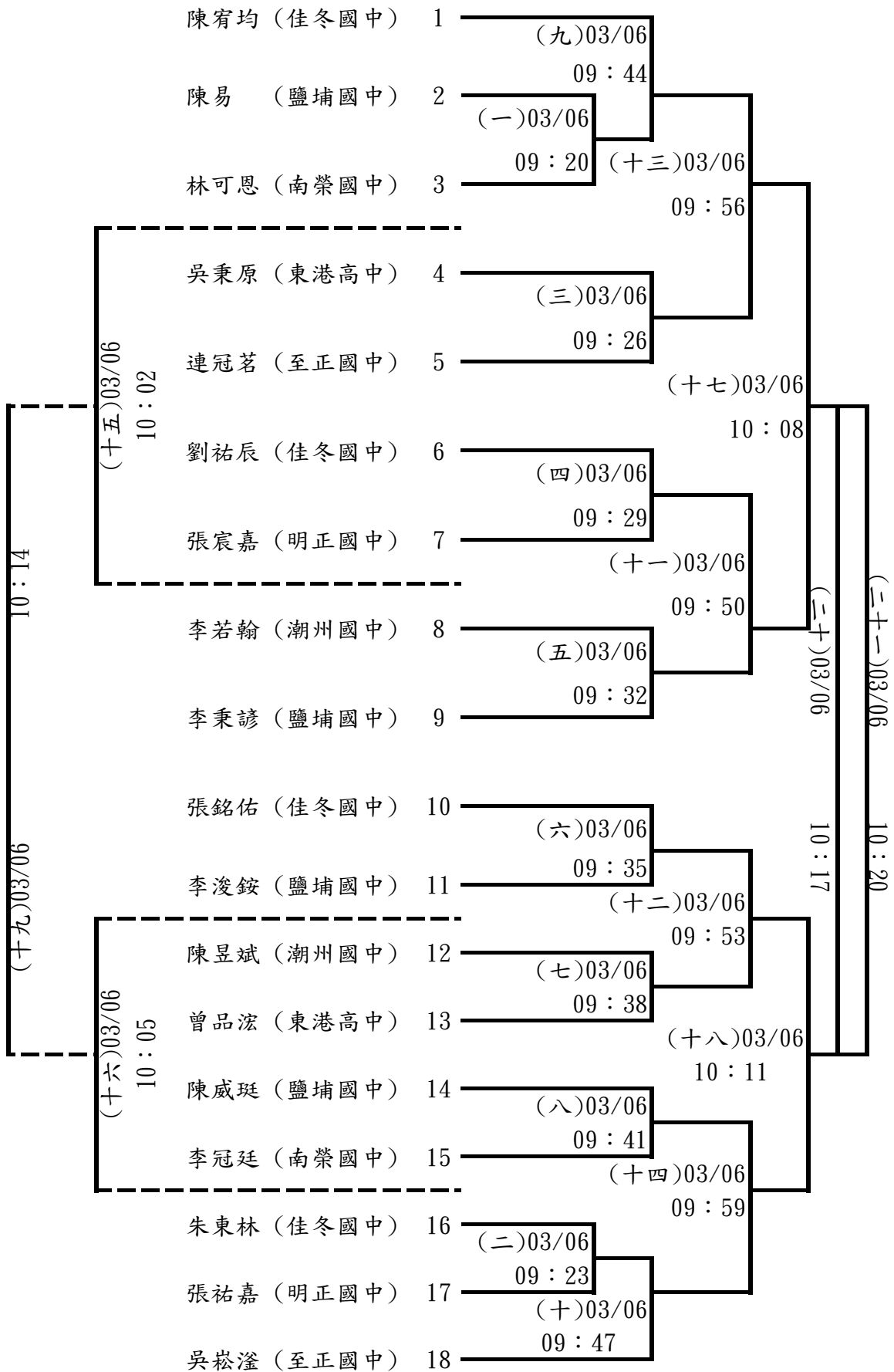

國女個人組(球道賽)：17人取6名

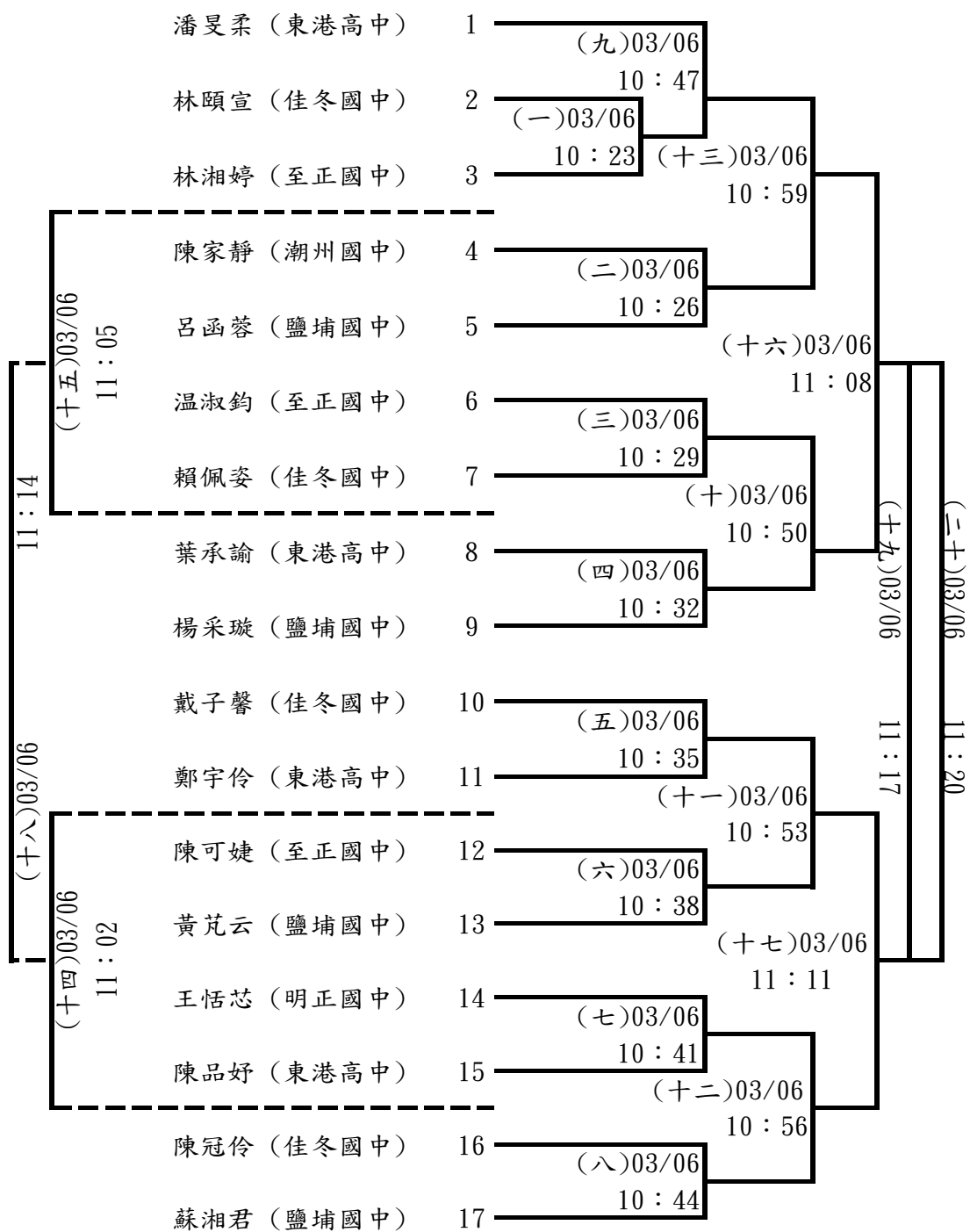

小男組個球道：33人取6名(分組取1名進決賽)

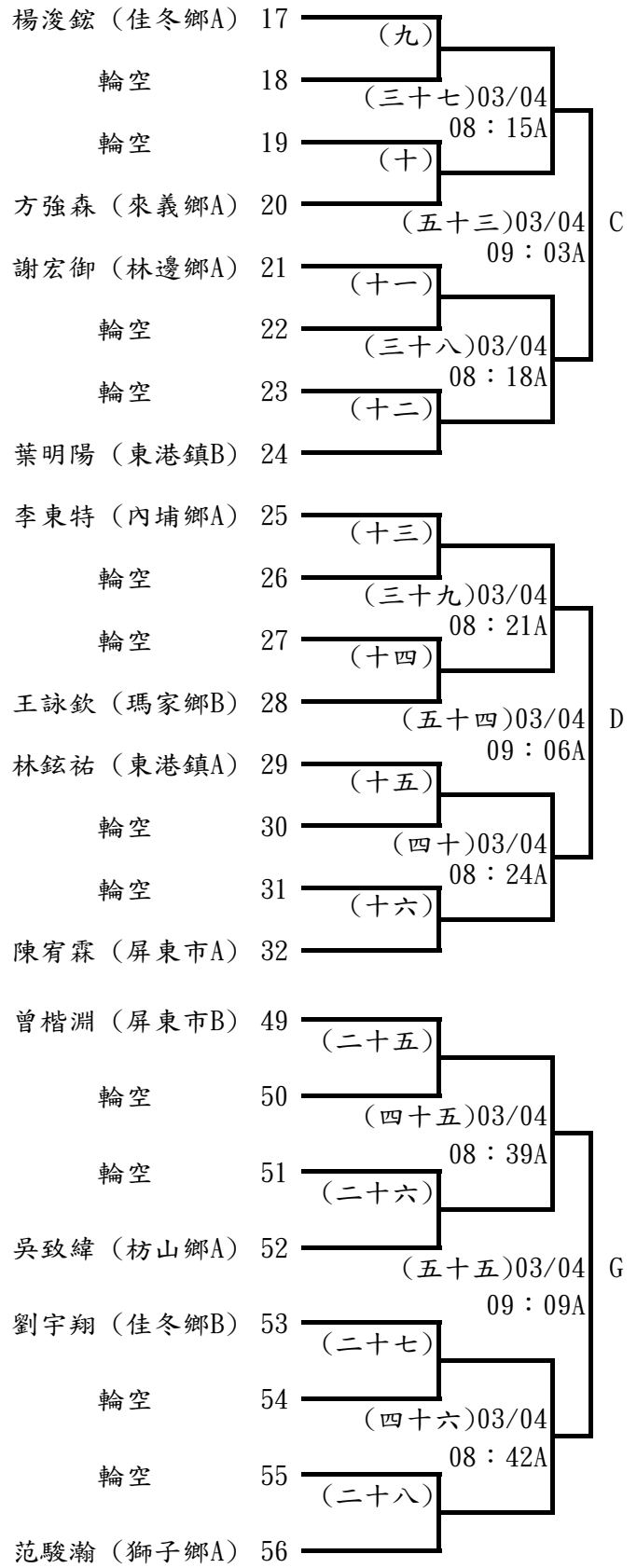
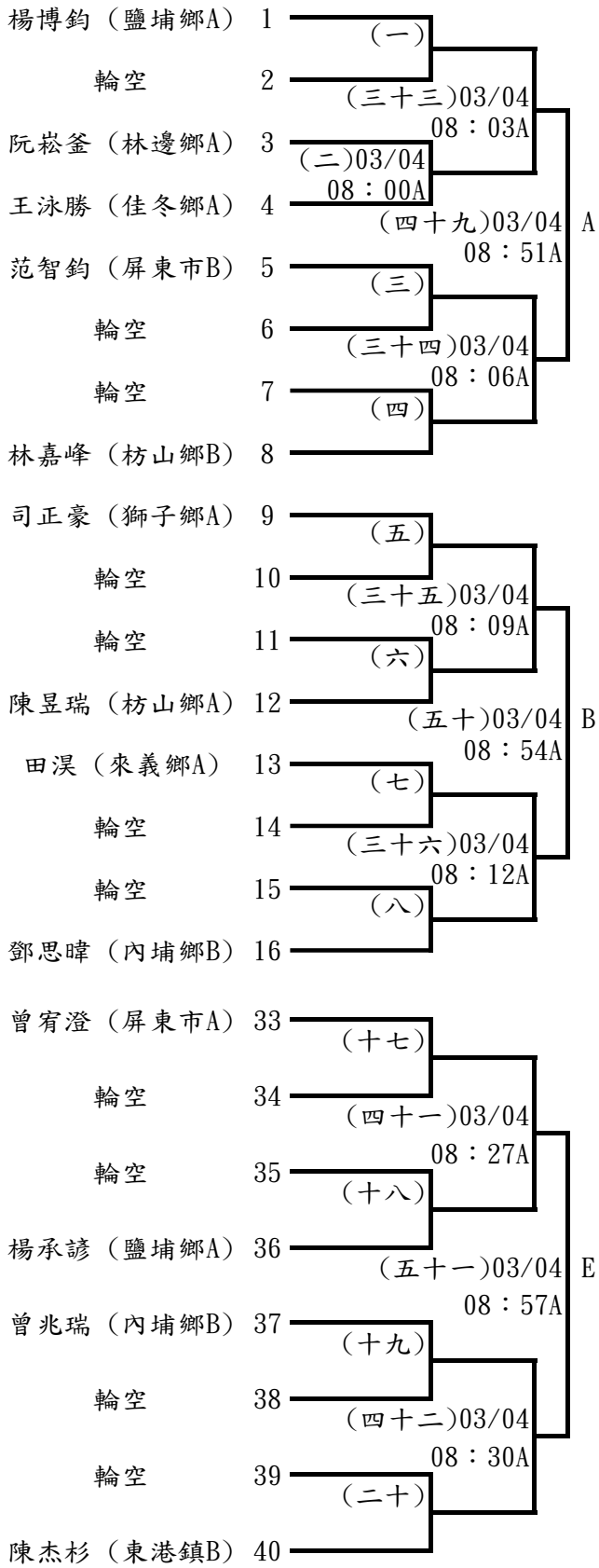

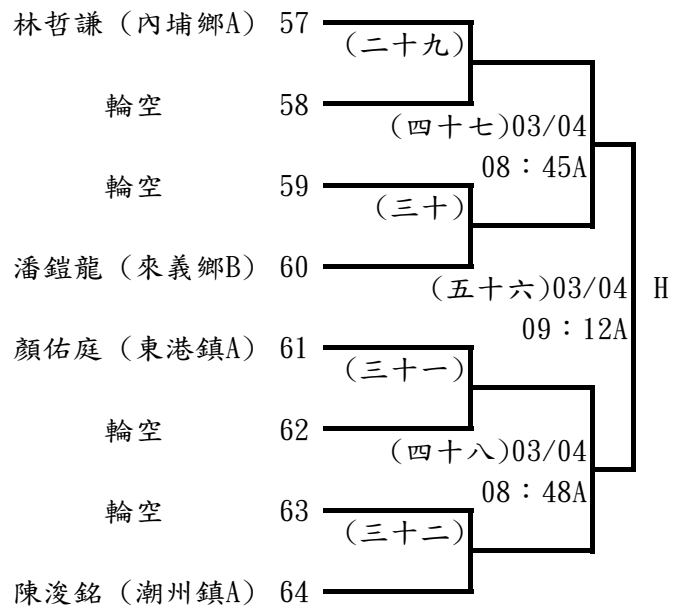
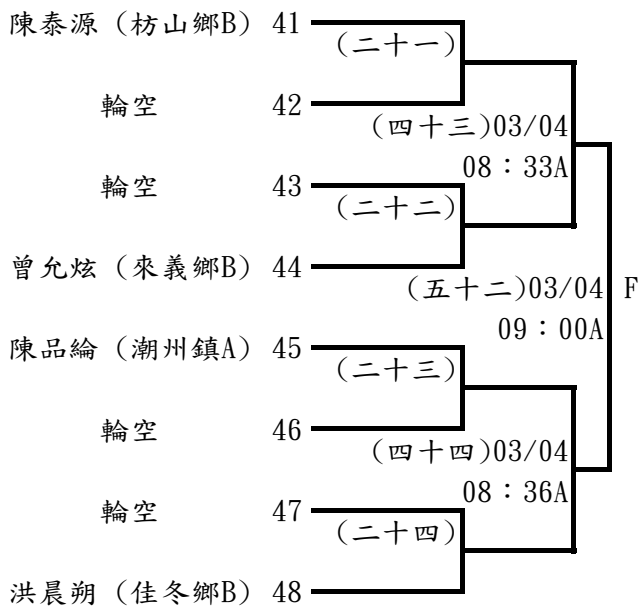

決賽

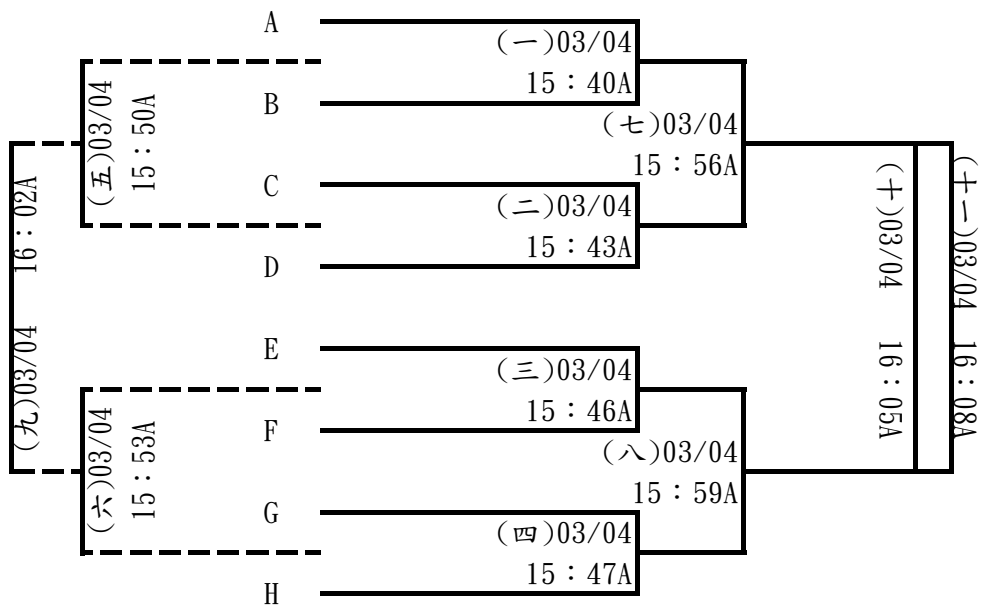

小女組個球道：30人取6名(分組取1名進決賽)

張惠喬 (屏東市B)	1	(一)	章美琳 (林邊鄉A)	17	(九)03/04
輪空	2	(十七)03/04	林謙芊 (內埔鄉B)	18	08:21B
陳育如 (東港鎮B)	3	(二)03/04	田甯 (來義鄉B)	19	(十)03/04
涂泯淇 (內埔鄉A)	4	08:00B	蕭芯羽 (東港鎮A)	20	08:24B
阮青玉 (林邊鄉B)	5	(三)03/04	張乃方 (屏東市A)	21	(十一)03/04
陳瑞欣 (佳冬鄉A)	6	08:03B	陳俞岑 (潮州鎮A)	22	08:27B
歐以蓁 (獅子鄉A)	7	(四)03/04	吳品葶 (瑪家鄉A)	23	(十二)03/04
曾熙 (來義鄉A)	8	08:06B	王佳淇 (佳冬鄉B)	24	08:30B
阮青宜 (林邊鄉A)	9	(五)03/04	吳蕎宇 (佳冬鄉B)	25	(十三)03/04
潘雨荷 (佳冬鄉A)	10	08:09B	廖諭忻 (潮州鎮B)	26	08:33B
薛靜雯 (來義鄉B)	11	(六)03/04	洪沐霖 (獅子鄉A)	27	(十四)03/04
陳可芯 (潮州鎮A)	12	08:12B	吳芷寧 (東港鎮B)	28	08:36B
尹蓁 (枋山鄉A)	13	(七)03/04	孫媛晨 (來義鄉A)	29	(十五)03/04
何宥靚 (內埔鄉B)	14	08:15B	顏瑀彤 (內埔鄉A)	30	08:39B
范芸綺 (屏東市B)	15	(八)03/04	輪空	31	(十六)03/04
唐微 (瑪家鄉A)	16	08:18B	李瑜欣 (屏東市A)	32	08:42B

決賽

A	(一)03/04	B	(七)03/04
	15:40B		15:56B
C	(二)03/04	D	(十)03/04
	15:43B		16:05B
E	(三)03/04	F	(八)03/04
	15:46B		15:59B
G	(四)03/04	H	(十一)03/04
	15:47B		16:08B

國男組團體(球道賽)：3隊取1名

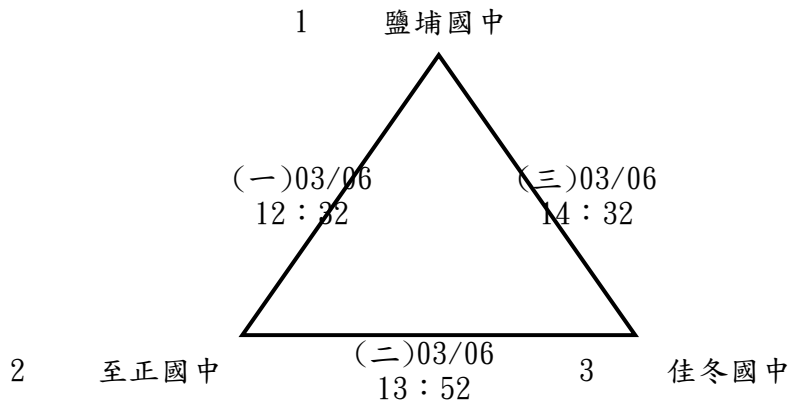

國女組團體(球道賽):2隊取1名

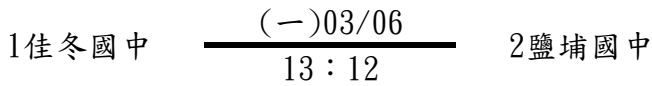

小男團體組(球道賽)：8隊取6名

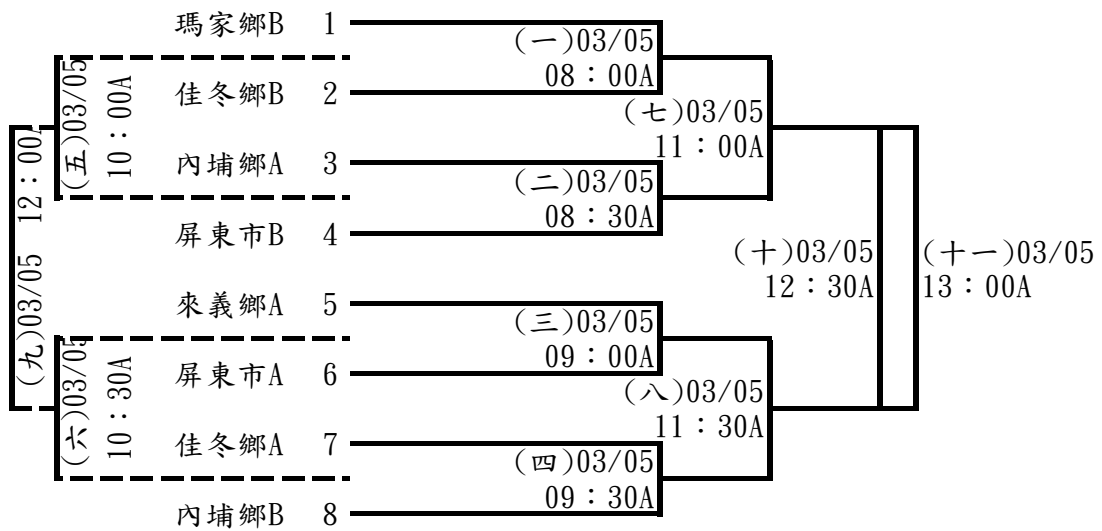

小女團體組(球道賽)：7隊取5名

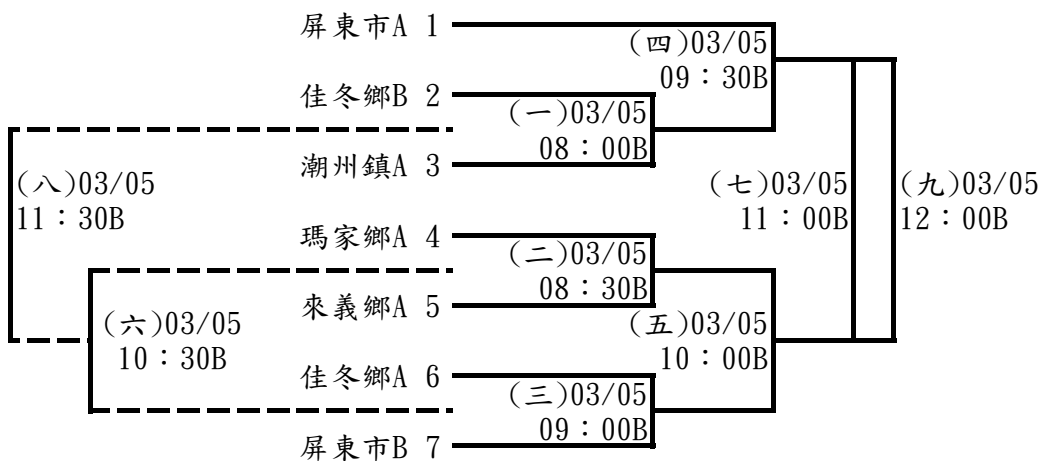

111 年屏東縣中小學聯合運動會木球項目…賽程表

場次：第一場 項目：小女組團體桿數賽

地點：屏東縣立佳冬國中

日期：111 年 3 月 4 日

時間 09：30

場次	球員 1	球員 2	球員 3	球員 4	球員 5
第一道 09：30	郭亮暄(佳冬鄉 A)	黃靖媛(來義鄉 A)	吳唯心(佳冬鄉 B)	傅祥恬(內埔鄉 A)	
第二道 09：30	曾善如(佳冬鄉 A)	杜采寧(來義鄉 A)	陳芃予(佳冬鄉 B)	潘子嫣(內埔鄉 A)	
第三道 09：30	曾沁琳(佳冬鄉 A)	孟妤晴(來義鄉 A)	張天臨(佳冬鄉 B)	吳子欣(內埔鄉 A)	
第四道 09：30	林鈺惠(佳冬鄉 A)	董愷凌((來義鄉 A)	黃乙琪(佳冬鄉 B)	潘姿仔(內埔鄉 A)	
第五道 09：30	張品心(佳冬鄉 A)	孫媛晨(來義鄉 A)	陳亭羽(佳冬鄉 B)	陳柔潔(內埔鄉 B)	
第六道 09：30	劉家綺(屏東市 A)	曾熙(來義鄉 A)	張雅琿(佳冬鄉 B)	曹禎(內埔鄉 B)	
第七道 09：30	陳奕昕(屏東市 A)	林雅婷(枋山鄉)	鄭雲潯(屏東市 B)	潘可恩(內埔鄉 B)	
第八道 09：30	劉永禎(屏東市 A)	鄭瑜潔(枋山鄉)	劉堇萱(屏東市 B)	龔湘淇(內埔鄉 B)	
第九道 09：30	陳禹瑄(屏東市 A)	呂欣芳(枋山鄉)	鍾雅晴(屏東市 B)	陳彥羽(鹽埔鄉 A)	
第十道 09：30	陳奕璇(屏東市 A)	尹蓁(枋山鄉)	張洛芸(屏東市 B)	陳以恩(鹽埔鄉 A)	
第十一道 09：30	張乃方(屏東市 A)	陳馨鈴(枋山鄉)	饒晨馨(屏東市 B)	方子柔(鹽埔鄉 A)	
第十二道 09：30	陳俞岑(潮州鎮 A)	卓雨彤(屏東市 B)	黃慧玲(鹽埔鄉 A)	陳可芯(潮州鎮 A)	

111 年屏東縣中小學聯合運動會木球項目…賽程表

場次：第二場 項目：小男組、小女組團體桿數賽 地點：屏東縣立佳冬國中 日期：111 年 3 月 4 日 時間 10：50

場次	球 員 1	球 員 2	球 員 3	球 員 4	球 員 5
第一道 10：50	陳沛忻(潮州鎮A)	左昀翰(佳冬鄉A)	謝帛寓(佳冬鄉B)	方強森(來義鄉A)	
第二道 10：50	陳雅薰(潮州鎮A)	林元善(佳冬鄉A)	謝帛銜(佳冬鄉B)	方喬飛(來義鄉A)	
第三道 10：50	盧弈蓁(潮州鎮A)	王澤廣(佳冬鄉A)	古傑華(佳冬鄉B)	田湜(來義鄉A)	
第四道 10：50	陳襄葶(潮州鎮A)	賴君珏(佳冬鄉A)	徐浚恆(佳冬鄉B)	杜以諾(來義鄉A)	
第五道 10：50	莊采潔(瑪家鄉A)	鄭智元(佳冬鄉A)	張凱富(佳冬鄉B)	馬耀恩(來義鄉A)	
第六道 10：50	莊婷妘(瑪家鄉A)	鄭新一(佳冬鄉A)	蘇昱豪(佳冬鄉B)	溫晉(來義鄉A)	
第七道 10：50	羅雅妍(瑪家鄉A)	鄭成瑜(屏東市A)	鄭丞幃(屏東市B)	林鉉祐(東港鎮)	
第八道 10：50	唐微(瑪家鄉A)	徐永程(屏東市A)	林佑聖(屏東市B)	胡凱皓(東港鎮)	
第九道 10：50	柳吟妤(瑪家鄉A)	邱若淵(屏東市A)	黃昭竑(屏東市B)	顏佑庭(東港鎮)	
第十道 10：50	林彥杰(枋山鄉A)	邱柏豪(屏東市A)	王冠惟(屏東市B)	陳杰杉(東港鎮)	
第十一道 10：50	潘彥廷(枋山鄉A)	張恩旗(屏東市A)	巴富邦(屏東市B)	葉明陽(東港鎮)	
第十二道 10：50	林屏升(枋山鄉A)	蔡侑霖(屏東市A)	張子淳(屏東市B)	黃力言(東港鎮)	

111 年屏東縣中小學聯合運動會木球項目…賽程表

場次：第三場 項目：小男組、小女組團體桿數賽 地點：屏東縣立佳冬國中 日期：111 年 3 月 4 日 時間 12：10

道次	球員	球員 1	球員 2	球員 3	球員 4	球員 5
第一道次 12：10		陳又安(枋山鄉 A)	陳博翔(林邊鄉 A)	林立凌(鹽埔鄉 A)	林謙均(內埔鄉 A)	
第二道次 12：10		楊典澤(枋山鄉 A)	蘇祐廷(林邊鄉 A)	吳冠佑(鹽埔鄉 A)	胡嘉豪(內埔鄉 A)	
第三道次 12：10		柯凱文(枋山鄉 A)	謝宏御(林邊鄉 A)	蔡昆霖(鹽埔鄉 A)	顏浩剛(內埔鄉 A)	
第四道次 12：10		林嘉峰(枋山鄉 B)	陳宥宇(林邊鄉 A)	楊博鈞(鹽埔鄉 A)	邱詠群(內埔鄉 A)	
第五道次 12：10		吳致緯(枋山鄉 B)	阮崧釜(林邊鄉 A)	楊承諺(鹽埔鄉 B)	高懷恩(內埔鄉 B)	
第六道次 12：10		陳昱瑞(枋山鄉 B)	李金旻(潮州鎮 A)	郭庭羿(鹽埔鄉 B)	許竣閔(內埔鄉 B)	
第七道次 12：10		陳泰宇(枋山鄉 B)	李岳錚(潮州鎮 A)	陳飛學(鹽埔鄉 B)	鄧思暉(內埔鄉 B)	
第八道次 12：10		林建廷(枋山鄉 B)	簡子裕(潮州鎮 A)	蘇聖翔(鹽埔鄉 B)	曾兆瑞(內埔鄉 B)	
第九道次 12：10		陳凌銘(潮州鎮 A)	陳泰源(枋山鄉 B)	陳品綸(潮州鎮 A)	陳瑞欣(佳冬鄉 A)	
第十道次 12：10		阮雪恩(來義鄉 A)	涂浪淇(內埔鄉 A)	薛靜雯(來義鄉 B)	潘雨荷(佳冬鄉 A)	
第十一道次 12：10		羅頌恩(來義鄉 A)	顏瑀彤(內埔鄉 A)	田甯(來義鄉 B)	吳蕎宇(佳冬鄉 B)	
第十二道次 12：10		何宥靚(內埔鄉 B)	林謙芊(內埔鄉 B)	蕭滄恩(屏東市 A)	黃乙晏(佳冬鄉 B)	

111 年屏東縣中小學聯合運動會木球項目…賽程表

場次：第四場 項目：小男組、小女組個人桿數賽 地點：屏東縣立佳冬國中 日期：111 年 3 月 4 日 時間 13：30

道次	球員	球員 1	球員 2	球員 3	球員 4	球員 5
第一道次 13：30		潘芷琳(屏東市 A)	洪沐霖(獅子鄉 A)	方喬飛(來義鄉 A)	蔡易宇(東港鎮 B)	
第二道次 13：30		張惠喬(屏東市 B)	歐以綦(獅子鄉 A)	曾允炫(來義鄉 B)	陳博翔(林邊鄉 A)	
第三道次 13：30		范芸綺(屏東市 B)	王馨慧(瑪家鄉 A)	潘鎧龍(來義鄉 B)	蘇祐廷(林邊鄉 A)	
第四道次 13：30		吳芷寧(東港鎮 A)	柳吟好(瑪家鄉 A)	蕭愷頡(內埔鄉 A)	阮群祐(林邊鄉 B)	
第五道次 13：30		陳育如(東港鎮 A)	黃婷芯(瑪家鄉 B)	陳禹晨(內埔鄉 A)	簡子裕(潮州鎮 A)	
第六道次 13：30		羅靖安(東港鎮 B)	陳以恩(鹽埔鄉 A)	溫楚謀(內埔鄉 B)	司正豪(獅子鄉 A)	
第七道次 13：30		章美琳(林邊鄉 A)	方子柔(鹽埔鄉 A)	潘泓叡(內埔鄉 B)	范駿瀚(獅子鄉 A)	
第八道次 13：30		阮青宜(林邊鄉 A)	王泳勝(佳冬鄉 A)	徐永程(屏東市 A)	詹士毅(瑪家鄉 A)	
第九道次 13：30		阮青玉(林邊鄉 B)	楊凌鎰(佳冬鄉 A)	蔡侑霖(屏東市 A)	盧約翰(瑪家鄉 A)	
第十道次 13：30		林欣穎(潮州鎮 A)	陳威任(佳冬鄉 B)	范智鈞(屏東市 B)	柯啓睿(瑪家鄉 B)	
第十一道次 13：30		許智晴(潮州鎮 A)	潘璟毅(佳冬鄉 B)	曾楷淵(屏東市 B)	蘇聖翔(鹽埔鄉 A)	
第十二道次 13：30		廖諭忻(潮州鎮 B)	羅宇恩(來義鄉 A)	陳哲儒(東港鎮 B)	林立浚(鹽埔鄉 A)	

111 年屏東縣中小學聯合運動會木球項目…賽程表

場次：第五場 項目：小女組雙人桿數賽 地點：屏東縣立佳冬國中B場地 日期：111 年 3 月 4 日 時間 14：50

道次	時間	第一組球員		第二組球員			
		佳冬鄉A A	曾善如 戴蔓霓	枋山鄉A	林雅婷 鄭榆潔		
2	14：50	佳冬鄉B	王佳淇 張天臨	枋山鄉B	呂欣芳 陳馨鈴		
3	14：50	來義鄉A	阮雪恩 羅頌恩	潮州鎮A	林欣穎 許智晴		
4	14：50	來義鄉B	陳若芯 曾宇彤	瑪家鄉A	羅雅妍 唐欣		
5	14：50	內埔鄉A	吳子欣 潘委仔	瑪家鄉B	莊采潔 莊婷妘		
6	14：50	內埔鄉A	陳柔潔 潘可恩	鹽埔鄉A	黃慧玲 陳彥羽		
7	15：10	屏東市A	蕭湏恩 潘芷琳	東港鎮A	羅靖安 蕭芯羽	屏東市B	王歆蕾 王笑娜

111 年屏東縣中小學聯合運動會木球項目...賽程表

場次：第五場 項目：小男組雙人桿數賽 地點：屏東縣立佳冬國中 A 場地 日期：111 年 3 月 4 日 時間 14：50

道次	時間	第一組球員		第二組球員	
		佳冬鄉 B	東港鎮 B	東港鎮 B	東港鎮 B
1	14：50	洪晨朔 劉宇翔	黃力言 胡凱皓		
2	14：50	陳威任 潘璟毅	枋山鄉 A		
3	14：50	呂軍昊 羅宇恩	枋山鄉 B		
4	14：50	梁恩 羅宇恩	林邊鄉 A		
5	14：50	林哲謙 李東特	潮州鎮 A		
6	14：50	溫楚謀 潘泓叡	瑪家鄉 A		
1	15：10	白弋嶙 王秉立	瑪家鄉 B		
2	15：10	王家濬 王家穎	鹽埔鄉 A		
3	15：10	陳哲儒 蔡易宇	鹽埔鄉 B		

111 年屏東縣中小學聯合運動會木球項目…賽程表

場次：第一場 項目：國男組、國女組、高男組雙人桿數賽

地點：屏東縣立佳冬國中

日期：111 年 3 月 5 日 時間 13：30

道次	時間	第一組球員		第二組球員		第三組球員																				
		佳冬國中	南榮國中	東港高中	潮州國中	至正國中	鹽埔國中	佳冬國中	中正國中	佳冬國中	東港高中	至正國中	鹽埔國中	佳冬國中	鹽埔國中	鹽埔國中	至正國中	國立潮中	屏東高工							
一	16：20	張再臨 余東鴻	林可恩 蔡敦翰	吳秉原 曾品泓	陳昱斌 陳昱任	溫智鈞 張詠洺	葉鎮銘 李浚鉸	張聖泓 林正順	江承翰 簡建蓬	徐益鴻 陳威珽	余奕辰 王弈鈞	林邊昇 邱境新	吳正宇 賴君侑	簡岑晏 盧嘉騏	林頤宣 楊子宜	洪千惠 潘昱柔	陳里律 鍾玉珊	楊敬甜 陳蓓真	戴子馨 林俞忻	莊芯瑜 王思媛	蘇子甯 張軒菱	謝佳佑 宋英伊	凌士傑 劉承鑫	李駿毅 張聖翊	李文錄 賴秉毅	藍奕棠 洪俊廷
二	16：20																									
三	16：20																									
四	16：20																									
五	16：20																									
六	16：20																									
七	16：20																									
八	16：20																									
九	16：20																									
十	16：20																									
十一	16：20																									
十二	16：20																									

111 年屏東縣中小學聯合運動會木球項目…賽程表

場次：第二場 項目：國男組國女組團桿、高女組雙桿 地點：屏東縣立佳冬國中 日期：110 年 3 月 5 日 時間 14：50

場次	球員	球員 1	球員 2	球員 3	球員 4	球員 5
第一道 14：50		陳冠伶 (佳冬國中)	洪玉婷 (鹽埔國中)	江承翰 (至正國中)	徐益鴻 (鹽埔國中)	
第二道 14：50		戴緯歌 (佳冬國中)	楊敬甜 (鹽埔國中)	簡建蓬 (至正國中)	李秉諺 (鹽埔國中)	
第三道 14：50		陳佳蓁 (佳冬國中)	陳蓓真 (鹽埔國中)	凌士傑 (至正國中)	陳易 (鹽埔國中)	
第四道 14：50		曾芊鳳 (佳冬國中)	黃湘鈞 (鹽埔國中)	劉承鑫 (至正國中)	吳冠穎 (鹽埔國中)	
第五道 14：50		賴佩姿 (佳冬國中)	呂函蓉 (鹽埔國中)	吳崧滢 (至正國中)	陳韋辰 (鹽埔國中)	
第六道 14：50		林佩恩 (佳冬國中)	陳宥灼 (鹽埔國中)	洪胤宸 (至正國中)	黃挺凱 (鹽埔國中)	
第七道 14：50		陳里律 (至正國中)	余奕辰 (佳冬國中)	楊玕婕 (至正國中)	洪啟恩 (鹽埔國中)	
第八道 14：50		鍾玉珊 (至正國中)	余東鴻 (佳冬國中)	陳可婕 (至正國中)	劉祐辰 (佳冬國中)	
第九道 14：50		林湘婷 (至正國中)	王弈鈞 (佳冬國中)	溫淑鈞 (至正國中)		
第十道 14：50		張聖滋 (佳冬國中)	葉鎮銘 (鹽埔國中)	林正順 (佳冬國中)		
第十一道 14：50		國立屏東	余冠吟 許佩仙	屏北高中	李奕靜 林秀健	
第十二道 14：50		國立潮中	鄒幸宜 余沛欣	國立屏工	孫翊榛 林雨蓓	

111 年屏東縣中小學聯合運動會木球項目…賽程表

場次：第一場 項目：國男組、國女組、高男組、高女組、高男組、高女組、高女組 地點：屏東縣立佳冬國中 日期：111 年 3 月 6 日 時間 08:00

場次	球員	球員 1	球員 2	球員 3	球員 4	球員 5
第一道 13:30		陳欣苓 (國立屏中)	李駿毅 (國立潮中)	王恬芯 (明正國中)	潘彥廷 (佳冬國中)	
第二道 13:30		利貞頤 (國立屏女)	張聖翊 (國立潮中)	鄭宇伶 (東港高中)	林文璋 (佳冬國中)	
第三道 13:30		鄒幸宜 (國立潮中)	傅冠豪 (屏東高中)	陳品好 (東港高中)	李冠廷 (南榮國中)	
第四道 13:30		李奕靜 (屏東高中)	陳建均 (屏東高工)	葉承諭 (東港高中)	蔡敦翰 (南榮國中)	
第五道 13:30		林秀使 (屏東高中)	黃翊豪 (屏東高工)	洪千惠 (東港高中)	張宸嘉 (明正國中)	
第六道 13:30		張詠晴 (屏東高中)	林彥宇 (恆春工商)	陳家靜 (潮州國中)	張祐嘉 (明正國中)	
第七道 13:30		林雨蓓 (屏東高工)	簡岑晏 (中正國中)	楊玕婕 (至正國中)	李若翰 (潮州國中)	
第八道 13:30		古恩銓 (佳冬高農)	盧嘉騏 (中正國中)	蔡依岑 (鹽埔國中)	陳昱任 (潮州國中)	
第九道 13:30		林逸恩 (佳冬高農)	林俞忻 (佳冬國中)	陳昱安 (鹽埔國中)	陳佑宇 (至正國中)	
第十道 13:30		洪俊廷 (佳冬高農)	楊子宜 (佳冬國中)	楊采璇 (鹽埔國中)	許博鈞 (至正國中)	
第十一道 13:30		藍奕棠 (佳冬高農)	賴昱淳 (佳冬國中)	蘇思羽 (鹽埔國中)	連冠茗 (至正國中)	
第十二道 13:30		吳明騏 (屏東高中)	許瑞琪 (佳冬國中)	張銘佑 (佳冬國中)	洪胤宸 (至正國中)	

111 年屏東縣中小學聯合運動會競速溜冰隊職員名單

一、高男

1、國立屏中

執行教練:曾光展

001 陳庶維 002 陳柏翰

2、國立潮中

領隊:林逸文 執行教練:林詠翔

003 李士傑 004 蔡宸凱 005 蔡承哲 006 黃啟銘

二、高女

1、國立屏女

領隊:楊榮豐 執行教練:曾光展

007 鄭妮

2、國立潮中

領隊:林逸文 執行教練:洪彰謙

008 劉昱萱 009 文楷晴 010 林宜婷 011 林欣妤 012 楊景淳 013 盤佳昀
014 羅晨妤 015 胡凱晴 016 胡凱茹 017 郭詩瑩

三、國男

1、明正國中

執行教練:簡子軒

018 陳諒

2、鹽埔國中

領隊:林燕煌 執行教練:簡子軒

019 蔡孟桓

3、萬丹國中

領隊:黃豐欽 執行教練:方映迪

020 林士舜

4、新園國中

領隊:陳冠良 執行教練:許晉耀

021 林子程 022 林秉賢 023 林秉霆 024 王善平

5、東新國中

領隊:湯博榮 執行教練:羅平育

025 余建豪 026 吳灌祐 027 林明宏 028 蔡秉樺 029 蔡秉歷 030 許恩睿
031 許承恩 032 謝朝全 033 陳瑞佳 034 陳瑞斌 035 高荏洧 036 黃宇成

6、林邊國中

領隊:李惠瓊 執行教練:張勝治

037 王竣鈞 038 黃秉紘

7、光春國中

領隊:鍾冬玉 執行教練:潘怡蓁

039 文祈翔 040 潘柏誌 041 鄭沅豐 042 陳品言 043 陳秉寬

8、萬新國中

領隊:曾淑勤 執行教練:方映笛

044 林士堯

四、國女

1、明正國中

執行教練:曾光展

045 李佳恩

2、鹽埔國中

領隊:林燕煌 執行教練:簡子軒

046 蔡季耘

3、東新國中

執行教練:羅平育

047 李芳儀 048 江宥葳 049 羅翌嘉 050 莊惠棋 051 蔡于婕 052 蔡佳好
053 陳漢璇 054 黃千卉

4、林邊國中

領隊:李惠瓊 執行教練:張勝治

055 屠子芸 056 張立淇 057 陳心淳

5、光春國中

領隊:鍾冬玉 執行教練:潘怡蓁

058 蔡宇涵

五、小男

1、屏東市

領隊:李國政 執行教練:蕭永慧,許哲峯 管理:謝泓浩
059 劉定綸 060 周軒民 061 徐宇鎰 062 徐智揚 063 柯全 064 楊淳翔
065 洪景峰 066 郭珩暘 067 鄭兆廷 068 鄭棹允 069 鄭雋 070 陳宥丞
071 陳家聖 072 陳煜璋 073 陳煜璿

2、內埔鄉

領隊:林秀娟校長 管理:黃俊豪
074 林宥激

3、竹田鄉

領隊:藍乙琳 執行教練:王俞揮 管理:張怡清
075 李丞憲 076 李宗儒 077 李禹澔 078 莊登傑 079 蔡志成 080 陳宥霖
081 陳康騏

4、車城鄉

領隊:王怡萱 執行教練:陳彥文
082 楊家麟

5、里港鄉

領隊:王照仁 執行教練:李文欽
083 陳宥嘉

6、佳冬鄉

領隊:陳桂蘭 執行教練:許芳瑋,謝誠文
084 劉勇延 085 張瑞樑 086 徐子騰 087 曾致源 088 楊謹任 089 蔡歲至
090 賴柏翰 091 賴裕澄 092 鄭益鈞 093 陳以雄 094 陳孟紳 095 陳毅諺

7、枋寮鄉

領隊:戴國璋 執行教練:張淑梅,許晉耀
096 伍鳳琮 097 周政浩 098 曹博耿 099 李晏瀚 100 李玠融 101 林昕叡
102 王廉凱 103 謝智軒

8、東港鎮

領隊:洪志慶 執行教練:吳俊岩,謝芳哲
104 吳奇恩 105 吳奕彤 106 吳沁霖 107 周楷烜 108 孔浚丞 109 張楚杭
110 張睿宸 111 曾弘譯 112 楊力宇 113 潘縉維 114 王慶章 115 王政介
116 王裕閔 117 蔡易澄 118 蘇廷宥 119 蘇紹睿 120 謝承恩 121 陳圻勝
122 黃貫閔

9、林邊鄉

領隊:王芳姿

執行教練:林純如

管理:張勝治

123 何懿恩	124 劉智璋	125 劉雨富	126 吳冠霖	127 吳禹樂	128 屠建雄
129 蔡仕傑	130 蔡宗佑	131 蔡惟甫	132 蔡承偉	133 蔡瑾騰	134 鄭富毅
135 鄭常狩	136 阮邑宸	137 陳文碩	138 陳柏勳	139 黃品宥	140 黃柏憲
141 黃柏諺					

10、南州鄉

領隊:涂建平

執行教練:張嘉芳,洪振榮

142 吳秉樺	143 呂宥呈	144 張承剴	145 徐宏毅	146 戴定璿	147 李庠逸
148 李東諺	149 林千逸	150 林育頡	151 歐子煬	152 潘仕勳	153 潘宏翔
154 潘宸漢	155 許丞喆	156 許碩恩	157 許維翰	158 許維辰	159 鄭博昇
160 黃承璋					

11、恆春鎮

領隊:黃順利

執行教練:許宴真,陳彥文

管理:蘇芳誼

161 涂嘉紘	162 吳以恩	163 吳以憫	164 吳季翰	165 吳彥融	166 吳懷恩
167 吳晉育	168 廖禹翔	169 張宸愷	170 李榮恩	171 江明博	172 王淳旭
173 盧恩宇	174 盧峻杰	175 邵均名	176 郭川睿	177 陳健承	178 陳泊昇
179 陳祈翰	180 陳竑勝	181 陳羿廷			

12、崁頂鄉

領隊:莊忠勳

執行教練:郭秀分

182 汪孝諺	183 紀柏憲	184 羅宇祥	185 羅正翰	186 蘇加恩
---------	---------	---------	---------	---------

13、琉球鄉

領隊:陳國民

執行教練:陳冠瑄

管理:陳世麟

187 張書璋	188 林楷宸	189 洪嘉陽	190 洪智杰	191 洪繁佑	192 蔡秉翰
193 陳威廷	194 陳明宗	195 陳昕	196 陳睿晞	197 黃清文	

14、新埤鄉

領隊:劉宜政

執行教練:方映笛,林宗男

管理:周俊呈

198 何文傑	199 戴呈浩	200 曾志豪	201 李宸睿	202 林子揚	203 林楷勳
204 潘勝昊	205 潘岳哲	206 潘崇恩	207 潘柏全	208 潘韋廷	209 王志誠
210 簡銓葳	211 邱亞風	212 鍾侑	213 陳守義	214 黃柏溢	

15、新園鄉

領隊:陳現義

執行教練:李素禎,蘇莉雯

管理:黃俊華,黃哲志

215 劉彥均	216 吳冠頤	217 張智沖	218 林孝憲	219 林頡祈	220 潘立洋
221 王宥凱	222 簡得恩	223 蔡承旂	224 蔡政諺	225 蔡杰紘	226 蔡葦寰
227 蕭群樑	228 許俊堯	229 許宏育	230 許潮興	231 許翔崑	232 謝鈞寶
233 郭宥圻	234 鄭子玄	235 陳冠璋	236 陳奕霖	237 陳宥廷	238 陳柏亦

239 陳柏羽 240 陳泓佑 241 陳泓旭 242 陳玗辰 243 陳紀廷 244 黃亮碩
245 黃允澤 246 黃彥維 247 黃敬庭 248 黃柏霖 249 黃雋庭

16、萬巒鄉

領隊:羅世杰 執行教練:蔡蕙妍

250 劉宥甫 251 徐唯宸 252 林可宸 253 潘為勳 254 鍾羽桓 255 陳宥廷

17、滿州鄉

領隊:宋珮陵 執行教練:徐若芸

256 潘承武 257 胡翌荃 258 蔡邑鉸

18、瑪家鄉

領隊:高至誠 執行教練:林源

259 陳宇澤

19、潮州鎮

領隊:蔡順清 執行教練:劉祐彰 管理:盧誌章

260 何君宥 261 余又鈞 262 呂明翰 263 張峰溢 264 戴子竣 265 李律衡
266 林宥辰 267 林柏宣 268 楊梓彥 269 管士喆 270 羅濟恩 271 葉軒宇
272 葉軒竺 273 蔡佑澤 274 蕭鈞豪 275 薛宇閔 276 許祐茂 277 賴沅樂
278 辜辰宇 279 鄭臣皓 280 陳翊杰

20、鹽埔鄉

領隊:許嘉政 執行教練:吳妙純 管理:方郁斌

281 周宥瑋 282 戴士凱 283 施致羽 284 楊富騰 285 王子銘 286 王韋聖
287 許祐瑋 288 陳屏熏 289 黃建凱 290 黃建祐 291 黃祁邕

六、小女

1、屏東市

領隊:蔡孟珍 執行教練:周志榮, 李采瑄 管理:易朱金杰

292 周好蕎 293 林家祺 294 林旻均 295 柯晴 296 石翌岑 297 羅悅瑄
298 蔡喬安 299 蕭羽恩 300 謝米雅 301 賴虹伊 302 陳芊卉 303 黃凱妘

2、竹田鄉

領隊:藍乙琳 執行教練:王俞揮

304 張師容 305 邱郁芬

3、牡丹鄉

執行教練:楊奕德

306 劉水楓

4、佳冬鄉

領隊:蘇曉憶 執行教練:李琮儀,陳玉梅

307 吳詩涵 308 張芮瑜 309 曾善如 310 洪瑜嬪 311 藍品函 312 賴儒欣
313 陳以晴 314 陳安安 315 陳瑞欣

5、枋寮鄉

領隊:戴國璋 執行教練:張淑梅,許晉耀

316 丁筱菲 317 伍鳳宜 318 劉激馨 319 王予柔 320 紀虹鵬 321 謝語軒

6、東港鎮

領隊:曾新章 執行教練:林恆斌,許峰銘

322 吳沅捷 323 吳芷亘 324 曾喬韻 325 林映均 326 洪培華 327 洪語彤
328 蔡秉蓁 329 蘇品榕 330 謝侑臻 331 郭梓瑩 332 高婕瑜

7、林邊鄉

領隊:馮厚美 執行教練:何承穎 管理:蔡俊賢

333 吳昱婷 334 吳欣妮 335 曾鈺婷 336 鄭采青 337 陳珮璇 338 陳柔菲
339 陳玟妍

8、南州鄉

領隊:蔡世弘 執行教練:李自勇,洪振榮

340 劉可璿 341 吳盈瑾 342 周子芯 343 宋昀恩 344 朱羿薰 345 李佩暄
346 林芷亘 347 楊昕晨 348 湯菟崎 349 潘品妍 350 謝浣宜 351 鄭宜馨
352 陳品妍 353 陳志妍 354 黃允儀

9、恆春鎮

領隊:鄭鴻博 執行教練:張繼遠 管理:李啟禎

355 侯奕涵 356 吳芮穎 357 周采瑩 358 廖禹晴 359 李恩綾 360 林依雲
361 柯承妙 362 柯承汝 363 楊采霓 364 江沛晴 365 江煜煖 366 沈子玟
367 盧恩芯 368 盧紫昀 369 羅心妍 370 陳佳穎 371 陳光妍 372 陳永晴
373 陳芝愉 374 陳芝蓉

10、崁頂鄉

領隊:莊忠勳 執行教練:唐文玲

375 汪欣穎 376 羅加芳 377 羅靖綸 378 翁羽芳 379 鄧宜臻 380 陳清玄

11、琉球鄉

領隊:陳國民 執行教練:陳怡瑾 管理:李彥甫

381 林瑛雅 382 楊硯 383 洪美秀 384 蔡承樺 385 蔡承蓉 386 蔡瑋庭
387 蔡雨蓉 388 鄭憶凡 389 陳倫筑 390 陳品庭 391 陳意妍 392 陳明真
393 高郁淳 394 黃舒曼 395 黃采葳

12、新埤鄉

領隊:祝玉麟 執行教練:林宗男 管理:陳信宏

396 吳郁宣 397 孫如宜 398 潘俐伶 399 潘宜鈺 400 潘岡琳 401 潘玟淋
402 潘盈莉 403 潘示喻 404 潘采彤 405 王宥婷 406 王詩函 407 蘇奕菁
408 郭宥言

13、新園鄉

領隊:黃瓊瑤 執行教練:劉金輝,黃瓊櫻 管理:陳怡芬

409 余若妍 410 宋宜恩 410 宋宜恩 411 李阡萍 412 林昕樂 413 林湘涵
414 楊紫晴 415 江彥萱 416 潘昀希 417 王昀涵 418 蔡喬宇 419 蘇妍蓁
420 謝沂潔 421 陳佳恩 422 黃禹榛 423 黃詩婷 424 黃郁絜

14、萬丹鄉

425 楊舒琪

15、萬巒鄉

領隊:羅世杰 執行教練:郭銘宏 管理:黃明儀

426 廖宸萱 427 潘妍葳 428 薛柔婕 429 薛霈婕 430 陳宥安 431 高雅軒

16、滿州鄉

領隊:宋珮陵 執行教練:徐若芸

432 劉桂奴 433 宋羽棠 434 潘宇婕 435 潘胡適

17、瑪家鄉

領隊:高至誠 執行教練:林源

436 林善茹 437 陳宇婕

18、潮州鎮

領隊:蔡順清 執行教練:劉祐彰 管理:盧誌章

438 吳晏萱 439 孫雨萱 440 戴于茹 441 楊喬晴 442 潘芸芷 443 潘靖潔
444 王亮筑 445 賴柔卉 446 賴芄瑾 447 陳品君 448 陳佩岑

19、鹽埔鄉

領隊:許嘉政 執行教練:劉坤成

449 張昕芷 450 林奕辰 451 林燕盈 452 洪佩真 453 簡佩云

111 年屏東縣中小學聯合運動會競速溜冰比賽名單

一、高男組

1、500 公尺爭先賽

001 陳庶維 (國立屏中) 002 陳柏翰 (國立屏中) 004 蔡宸凱 (國立潮中)
006 黃啟銘 (國立潮中)

2、1000 公尺開放賽

001 陳庶維 (國立屏中) 002 陳柏翰 (國立屏中) 003 李士傑 (國立潮中)
005 蔡承哲 (國立潮中) 006 黃啟銘 (國立潮中)

3、5000 公尺計分賽

003 李士傑 (國立潮中) 004 蔡宸凱 (國立潮中) 005 蔡承哲 (國立潮中)

4、3000 公尺接力賽

國立潮中：李士傑 蔡宸凱 蔡承哲 黃啟銘

二、高女組

1、500 公尺爭先賽

007 鄭妮 (國立屏女) 009 文楷晴 (國立潮中) 011 林欣妤 (國立潮中)
013 盤佳昀 (國立潮中) 014 羅晨妤 (國立潮中) 015 胡凱晴 (國立潮中)
017 郭詩瑩 (國立潮中)

2、1000 公尺開放賽

007 鄭妮 (國立屏女) 008 劉昱萱 (國立潮中) 009 文楷晴 (國立潮中)
010 林宜婷 (國立潮中) 011 林欣妤 (國立潮中) 012 楊景淳 (國立潮中)
013 盤佳昀 (國立潮中) 015 胡凱晴 (國立潮中) 016 胡凱茹 (國立潮中)

3、5000 公尺計分賽

008 劉昱萱 (國立潮中) 010 林宜婷 (國立潮中) 012 楊景淳 (國立潮中)
014 羅晨妤 (國立潮中) 016 胡凱茹 (國立潮中) 017 郭詩瑩 (國立潮中)

4、3000 公尺接力賽

國立潮中 1：林宜婷 林欣妤 盤佳昀 胡凱晴 胡凱茹
國立潮中 2：劉昱萱 文楷晴 楊景淳 羅晨妤 郭詩瑩

三、國男組

1、500 公尺爭先賽

018 陳諒 (明正國中) 022 林秉賢 (新園國中) 024 王善平 (新園國中)

- | | | |
|----------------|----------------|----------------|
| 025 余建豪 (東新國中) | 027 林明宏 (東新國中) | 028 蔡秉樺 (東新國中) |
| 029 蔡秉歷 (東新國中) | 030 許恩睿 (東新國中) | 031 許承恩 (東新國中) |
| 032 謝朝全 (東新國中) | 035 高荏洧 (東新國中) | 037 王竑鈞 (林邊國中) |
| 038 黃秉紘 (林邊國中) | 041 鄭沅豐 (光春國中) | 043 陳秉寬 (光春國中) |

2、1000 公尺開放賽

- | | | |
|----------------|----------------|----------------|
| 018 陳諒 (明正國中) | 019 蔡孟桓 (鹽埔國中) | 020 林士舜 (萬丹國中) |
| 021 林子程 (新園國中) | 023 林秉霆 (新園國中) | 025 余建豪 (東新國中) |
| 026 吳灌祐 (東新國中) | 027 林明宏 (東新國中) | 028 蔡秉樺 (東新國中) |
| 029 蔡秉歷 (東新國中) | 033 陳瑞佳 (東新國中) | 034 陳瑞斌 (東新國中) |
| 036 黃宇成 (東新國中) | 037 王竑鈞 (林邊國中) | 038 黃秉紘 (林邊國中) |
| 039 文祈翔 (光春國中) | 040 潘柏誌 (光春國中) | 041 鄭沅豐 (光春國中) |
| 042 陳品言 (光春國中) | 043 陳秉寬 (光春國中) | 044 林士堯 (萬新國中) |

3、5000 公尺計分賽

- | | | |
|----------------|----------------|----------------|
| 019 蔡孟桓 (鹽埔國中) | 020 林士舜 (萬丹國中) | 026 吳灌祐 (東新國中) |
| 031 許承恩 (東新國中) | 032 謝朝全 (東新國中) | 033 陳瑞佳 (東新國中) |
| 034 陳瑞斌 (東新國中) | 035 高荏洧 (東新國中) | 036 黃宇成 (東新國中) |
| 039 文祈翔 (光春國中) | 040 潘柏誌 (光春國中) | 042 陳品言 (光春國中) |
| 044 林士堯 (萬新國中) | | |

4、3000 公尺接力賽

- 新園國中 1：林子程 林秉賢 林秉霆 王善平
 東新國中 1：林明宏 蔡秉歷 許恩睿 陳瑞佳 陳瑞斌 黃宇成
 東新國中 2：余建豪 吳灌祐 蔡秉樺 許承恩 謝朝全 高荏洧
 光春國中 1：文祈翔 潘柏誌 鄭沅豐 陳品言 陳秉寬

四、國女組

1、500 公尺爭先賽

- | | | |
|----------------|----------------|----------------|
| 045 李佳恩 (明正國中) | 049 羅翌嘉 (東新國中) | 050 莊惠棋 (東新國中) |
| 052 蔡佳妤 (東新國中) | 053 陳漢璇 (東新國中) | 054 黃千卉 (東新國中) |
| 055 屠子芸 (林邊國中) | 056 張立淇 (林邊國中) | 057 陳心淳 (林邊國中) |

2、1000 公尺開放賽

- | | | |
|----------------|----------------|----------------|
| 045 李佳恩 (明正國中) | 046 蔡季耘 (鹽埔國中) | 047 李芳儀 (東新國中) |
| 048 江宥葳 (東新國中) | 049 羅翌嘉 (東新國中) | 051 蔡于婕 (東新國中) |
| 053 陳漢璇 (東新國中) | 054 黃千卉 (東新國中) | 055 屠子芸 (林邊國中) |
| 056 張立淇 (林邊國中) | 057 陳心淳 (林邊國中) | 058 蔡宇涵 (光春國中) |

3、5000 公尺計分賽

- | | | |
|----------------|----------------|----------------|
| 046 蔡季耘 (鹽埔國中) | 047 李芳儀 (東新國中) | 048 江宥葳 (東新國中) |
| 050 莊惠棋 (東新國中) | 051 蔡于婕 (東新國中) | 052 蔡佳妤 (東新國中) |
| 058 蔡宇涵 (光春國中) | | |

4、3000 公尺接力賽

東新國中 1：李芳儀 江宥葳 羅翌嘉 蔡佳好

東新國中 2：莊惠棋 蔡于婕 陳漢璇 黃千卉

光春國中 1：蔡宇涵

五、小男組

1、200 公尺計時賽

- | | | |
|---------------|---------------|---------------|
| 059 劉定綸 (屏東市) | 060 周軒民 (屏東市) | 063 柯全 (屏東市) |
| 065 洪景峰 (屏東市) | 070 陳宥丞 (屏東市) | 071 陳家聖 (屏東市) |
| 074 林宥澂 (內埔鄉) | 075 李丞憲 (竹田鄉) | 077 李禹濤 (竹田鄉) |
| 082 楊家麟 (車城鄉) | 083 陳宥嘉 (里港鄉) | 084 劉勇延 (佳冬鄉) |
| 086 徐子騰 (佳冬鄉) | 087 曾致源 (佳冬鄉) | 088 楊謹任 (佳冬鄉) |
| 089 蔡歲至 (佳冬鄉) | 091 賴裕澄 (佳冬鄉) | 092 鄭益鈞 (佳冬鄉) |
| 095 陳毅諺 (佳冬鄉) | 096 伍鳳瓊 (枋寮鄉) | 097 周政浩 (枋寮鄉) |
| 098 曹博耿 (枋寮鄉) | 099 李晏瀚 (枋寮鄉) | 100 李玠融 (枋寮鄉) |
| 101 林昕叡 (枋寮鄉) | 102 王廉凱 (枋寮鄉) | 104 吳奇恩 (東港鎮) |
| 109 張楚杭 (東港鎮) | 112 楊力宇 (東港鎮) | 114 王慶章 (東港鎮) |
| 117 蔡易澄 (東港鎮) | 120 謝承恩 (東港鎮) | 122 黃貫閔 (東港鎮) |
| 124 劉智瑋 (林邊鄉) | 125 劉雨富 (林邊鄉) | 127 吳禹樂 (林邊鄉) |
| 128 屠建雄 (林邊鄉) | 134 鄭富毅 (林邊鄉) | 136 阮邑宸 (林邊鄉) |
| 137 陳文碩 (林邊鄉) | 140 黃柏憲 (林邊鄉) | 146 戴定璿 (南州鄉) |
| 147 李庠逸 (南州鄉) | 148 李東諺 (南州鄉) | 150 林育頡 (南州鄉) |
| 156 許碩恩 (南州鄉) | 157 許維翰 (南州鄉) | 158 許維辰 (南州鄉) |
| 159 鄭博昇 (南州鄉) | 162 吳以恩 (恆春鎮) | 163 吳以憫 (恆春鎮) |
| 165 吳彥融 (恆春鎮) | 168 廖禹翔 (恆春鎮) | 173 盧恩宇 (恆春鎮) |
| 177 陳健承 (恆春鎮) | 179 陳祈翰 (恆春鎮) | 181 陳羿廷 (恆春鎮) |
| 183 紀柏憲 (崁頂鄉) | 185 羅正翰 (崁頂鄉) | 186 蘇加恩 (崁頂鄉) |
| 188 林楷宸 (琉球鄉) | 190 洪智杰 (琉球鄉) | 191 洪祭佑 (琉球鄉) |
| 193 陳威廷 (琉球鄉) | 195 陳昕 (琉球鄉) | 196 陳睿晞 (琉球鄉) |
| 197 黃清文 (琉球鄉) | 198 何文傑 (新埤鄉) | 202 林子揚 (新埤鄉) |
| 205 潘岳哲 (新埤鄉) | 207 潘柏全 (新埤鄉) | 208 潘韋廷 (新埤鄉) |
| 210 簡銓葳 (新埤鄉) | 213 陳守義 (新埤鄉) | 214 黃柏溢 (新埤鄉) |
| 219 林頡祈 (新園鄉) | 225 蔡杰紘 (新園鄉) | 229 許宏育 (新園鄉) |
| 236 陳奕霖 (新園鄉) | 238 陳柏亦 (新園鄉) | 241 陳泓旭 (新園鄉) |
| 243 陳紀廷 (新園鄉) | 244 黃亮碩 (新園鄉) | 250 劉宥甫 (萬巒鄉) |
| 251 徐唯宸 (萬巒鄉) | 252 林可宸 (萬巒鄉) | 253 潘為勳 (萬巒鄉) |
| 254 鍾羽桓 (萬巒鄉) | 255 陳宥廷 (萬巒鄉) | 256 潘承武 (滿州鄉) |
| 257 胡翌荃 (滿州鄉) | 258 蔡邑鉸 (滿州鄉) | 259 陳宇澤 (瑪家鄉) |
| 260 何君宥 (潮州鎮) | 261 余又鈞 (潮州鎮) | 263 張峰溢 (潮州鎮) |
| 265 李律衡 (潮州鎮) | 266 林宥辰 (潮州鎮) | 269 管士喆 (潮州鎮) |
| 278 辜辰宇 (潮州鎮) | 280 陳翊杰 (潮州鎮) | 281 周宥璋 (鹽埔鄉) |

283 施致羽 (鹽埔鄉)
287 許祐璋 (鹽埔鄉)
291 黃祁邕 (鹽埔鄉)

284 楊富騰 (鹽埔鄉)
288 陳屏熏 (鹽埔鄉)

286 王韋聖 (鹽埔鄉)
290 黃建祐 (鹽埔鄉)

2、400 公尺計時賽

059 劉定綸 (屏東市)
063 柯全 (屏東市)
070 陳宥丞 (屏東市)
076 李宗儒 (竹田鄉)
079 蔡志成 (竹田鄉)
082 楊家麟 (車城鄉)
088 楊謹任 (佳冬鄉)
091 賴裕澄 (佳冬鄉)
096 伍鳳琮 (枋寮鄉)
099 李晏瀚 (枋寮鄉)
103 謝智軒 (枋寮鄉)
111 曾弘譯 (東港鎮)
115 王政介 (東港鎮)
125 劉雨富 (林邊鄉)
129 蔡仕傑 (林邊鄉)
141 黃柏諺 (林邊鄉)
149 林千逸 (南州鄉)
153 潘宏翔 (南州鄉)
169 張宸愷 (恆春鎮)
174 盧峻杰 (恆春鎮)
178 陳泊昇 (恆春鎮)
183 紀柏憲 (崁頂鄉)
186 蘇加恩 (崁頂鄉)
189 洪嘉陽 (琉球鄉)
193 陳威廷 (琉球鄉)
200 曾志豪 (新埤鄉)
205 潘岳哲 (新埤鄉)
212 鍾侑 (新埤鄉)
220 潘立洋 (新園鄉)
232 謝鈞寶 (新園鄉)
241 陳泓旭 (新園鄉)
253 潘為勳 (萬巒鄉)
256 潘承武 (滿州鄉)
259 陳宇澤 (瑪家鄉)
263 張峰溢 (潮州鎮)
275 薛宇閔 (潮州鎮)
281 周宥璋 (鹽埔鄉)

060 周軒民 (屏東市)
064 楊淳翔 (屏東市)
074 林宥澂 (內埔鄉)
077 李禹濤 (竹田鄉)
080 陳宥霖 (竹田鄉)
085 張瑞樑 (佳冬鄉)
089 蔡歲至 (佳冬鄉)
092 鄭益鈞 (佳冬鄉)
097 周政浩 (枋寮鄉)
100 李玠融 (枋寮鄉)
108 孔浚丞 (東港鎮)
113 潘縉維 (東港鎮)
116 王裕閔 (東港鎮)
127 吳禹樂 (林邊鄉)
132 蔡承偉 (林邊鄉)
142 吳秉樺 (南州鄉)
151 歐子煬 (南州鄉)
155 許丞喆 (南州鄉)
170 李榮恩 (恆春鎮)
176 郭川睿 (恆春鎮)
181 陳羿廷 (恆春鎮)
184 羅宇祥 (崁頂鄉)
187 張書璋 (琉球鄉)
191 洪繁佑 (琉球鄉)
194 陳明宗 (琉球鄉)
202 林子揚 (新埤鄉)
209 王志誠 (新埤鄉)
214 黃柏溢 (新埤鄉)
229 許宏育 (新園鄉)
233 郭宥圻 (新園鄉)
250 劉宥甫 (萬巒鄉)
254 鍾羽桓 (萬巒鄉)
257 胡翌荃 (滿州鄉)
260 何君宥 (潮州鎮)
271 葉軒宇 (潮州鎮)
276 許祐茂 (潮州鎮)
282 戴士凱 (鹽埔鄉)

061 徐宇鎡 (屏東市)
066 郭珣暘 (屏東市)
075 李丞憲 (竹田鄉)
078 莊登傑 (竹田鄉)
081 陳康騏 (竹田鄉)
087 曾致源 (佳冬鄉)
090 賴柏翰 (佳冬鄉)
094 陳孟紳 (佳冬鄉)
098 曹博耿 (枋寮鄉)
101 林昕睿 (枋寮鄉)
109 張楚杭 (東港鎮)
114 王慶章 (東港鎮)
117 蔡易澄 (東港鎮)
128 屠建雄 (林邊鄉)
137 陳文碩 (林邊鄉)
144 張承剴 (南州鄉)
152 潘仕勳 (南州鄉)
160 黃承璋 (南州鄉)
172 王淳旭 (恆春鎮)
177 陳健承 (恆春鎮)
182 汪孝諺 (崁頂鄉)
185 羅正翰 (崁頂鄉)
188 林楷宸 (琉球鄉)
192 蔡秉翰 (琉球鄉)
197 黃清文 (琉球鄉)
204 潘勝昊 (新埤鄉)
211 邱亞風 (新埤鄉)
219 林韻祈 (新園鄉)
231 許翔歲 (新園鄉)
237 陳宥廷 (新園鄉)
252 林可宸 (萬巒鄉)
255 陳宥廷 (萬巒鄉)
258 蔡邑鉸 (滿州鄉)
262 呂明翰 (潮州鎮)
273 蔡佑澤 (潮州鎮)
280 陳翊杰 (潮州鎮)
283 施致羽 (鹽埔鄉)

284 楊富騰 (鹽埔鄉)
289 黃建凱 (鹽埔鄉)

285 王子銘 (鹽埔鄉)
291 黃祁邕 (鹽埔鄉)

288 陳屏熏 (鹽埔鄉)

3、600 公尺計時賽

061 徐宇鉉 (屏東市)
066 郭珩暘 (屏東市)
078 莊登傑 (竹田鄉)
081 陳康騏 (竹田鄉)
090 賴柏翰 (佳冬鄉)
095 陳毅諺 (佳冬鄉)
104 吳奇恩 (東港鎮)
111 曾弘譯 (東港鎮)
120 謝承恩 (東港鎮)
132 蔡承偉 (林邊鄉)
140 黃柏憲 (林邊鄉)
144 張承劄 (南州鄉)
150 林育頡 (南州鄉)
159 鄭博昇 (南州鄉)
168 廖禹翔 (恆春鎮)
175 邵均名 (恆春鎮)
182 汪孝諺 (崁頂鄉)
189 洪嘉陽 (琉球鄉)
194 陳明宗 (琉球鄉)
198 何文傑 (新埤鄉)
203 林楷勛 (新埤鄉)
211 邱亞風 (新埤鄉)
232 謝鈞寶 (新園鄉)
237 陳宥廷 (新園鄉)
245 黃允澤 (新園鄉)
265 李律衡 (潮州鎮)
273 蔡佑澤 (潮州鎮)
282 戴士凱 (鹽埔鄉)
287 許祐璋 (鹽埔鄉)

064 楊淳翔 (屏東市)
071 陳家聖 (屏東市)
079 蔡志成 (竹田鄉)
083 陳宥嘉 (里港鄉)
093 陳以雄 (佳冬鄉)
102 王廉凱 (枋寮鄉)
107 周楷烜 (東港鎮)
115 王政介 (東港鎮)
124 劉智璋 (林邊鄉)
134 鄭富毅 (林邊鄉)
141 黃柏諺 (林邊鄉)
145 徐宏毅 (南州鄉)
154 潘宸漢 (南州鄉)
161 涂嘉紘 (恆春鎮)
170 李榮恩 (恆春鎮)
178 陳泊昇 (恆春鎮)
184 羅宇祥 (崁頂鄉)
190 洪智杰 (琉球鄉)
195 陳昕 (琉球鄉)
199 戴呈浩 (新埤鄉)
207 潘柏全 (新埤鄉)
213 陳守義 (新埤鄉)
233 郭宥圻 (新園鄉)
238 陳柏亦 (新園鄉)
261 余又鈞 (潮州鎮)
269 管士喆 (潮州鎮)
275 薛宇閔 (潮州鎮)
285 王子銘 (鹽埔鄉)
289 黃建凱 (鹽埔鄉)

065 洪景峰 (屏東市)
076 李宗儒 (竹田鄉)
080 陳宥霖 (竹田鄉)
085 張瑞樑 (佳冬鄉)
094 陳孟紳 (佳冬鄉)
103 謝智軒 (枋寮鄉)
110 張睿宸 (東港鎮)
116 王裕閔 (東港鎮)
129 蔡仕傑 (林邊鄉)
136 阮邑宸 (林邊鄉)
143 呂宥呈 (南州鄉)
147 李庠逸 (南州鄉)
155 許丞喆 (南州鄉)
167 吳晉育 (恆春鎮)
174 盧峻杰 (恆春鎮)
179 陳祈翰 (恆春鎮)
187 張書璋 (琉球鄉)
192 蔡秉翰 (琉球鄉)
196 陳睿晞 (琉球鄉)
201 李宸睿 (新埤鄉)
208 潘韋廷 (新埤鄉)
231 許翔巖 (新園鄉)
236 陳奕霖 (新園鄉)
244 黃亮碩 (新園鄉)
262 呂明翰 (潮州鎮)
271 葉軒宇 (潮州鎮)
278 辜辰宇 (潮州鎮)
286 王韋聖 (鹽埔鄉)
290 黃建祐 (鹽埔鄉)

4、500 公尺爭先賽

062 徐智揚 (屏東市)
106 吳沁霖 (東港鎮)
121 陳圻勝 (東港鎮)
133 蔡瑾騰 (林邊鄉)
139 黃品宥 (林邊鄉)
221 王宥凱 (新園鄉)
228 許俊堯 (新園鄉)

068 鄭棹允 (屏東市)
118 蘇廷宥 (東港鎮)
123 何懿恩 (林邊鄉)
135 鄭常狩 (林邊鄉)
206 潘崇恩 (新埤鄉)
226 蔡葦寰 (新園鄉)
242 陳玗辰 (新園鄉)

073 陳煜璿 (屏東市)
119 蘇紹睿 (東港鎮)
130 蔡宗佑 (林邊鄉)
138 陳柏勳 (林邊鄉)
217 張智沖 (新園鄉)
227 蕭群樑 (新園鄉)
247 黃敬庭 (新園鄉)

264 戴子竣 (潮州鎮)	267 林柏宣 (潮州鎮)	270 羅濟恩 (潮州鎮)
272 葉軒竺 (潮州鎮)	274 蕭鈞豪 (潮州鎮)	277 賴沅樂 (潮州鎮)
279 鄭臣皓 (潮州鎮)		

5、1000 公尺開放賽

067 鄭兆廷 (屏東市)	069 鄭雋 (屏東市)	072 陳煜璋 (屏東市)
073 陳煜璿 (屏東市)	105 吳奕彤 (東港鎮)	106 吳沁霖 (東港鎮)
118 蘇廷宥 (東港鎮)	121 陳圻勝 (東港鎮)	123 何懿恩 (林邊鄉)
126 吳冠霖 (林邊鄉)	130 蔡宗佑 (林邊鄉)	131 蔡惟甫 (林邊鄉)
135 鄭常狩 (林邊鄉)	206 潘崇恩 (新埤鄉)	216 吳冠頤 (新園鄉)
221 王宥凱 (新園鄉)	222 簡得恩 (新園鄉)	235 陳冠璋 (新園鄉)
240 陳泓佑 (新園鄉)	246 黃彥維 (新園鄉)	248 黃柏霖 (新園鄉)
268 楊梓彥 (潮州鎮)	279 鄭臣皓 (潮州鎮)	

6、3000 公尺開放賽

062 徐智揚 (屏東市)	067 鄭兆廷 (屏東市)	068 鄭棹允 (屏東市)
069 鄭雋 (屏東市)	072 陳煜璋 (屏東市)	105 吳奕彤 (東港鎮)
119 蘇紹睿 (東港鎮)	126 吳冠霖 (林邊鄉)	131 蔡惟甫 (林邊鄉)
133 蔡瑾騰 (林邊鄉)	138 陳柏勳 (林邊鄉)	139 黃品宥 (林邊鄉)
215 劉彥均 (新園鄉)	218 林孝憲 (新園鄉)	223 蔡承旂 (新園鄉)
224 蔡政諺 (新園鄉)	230 許潮興 (新園鄉)	234 鄭子玄 (新園鄉)
239 陳柏羽 (新園鄉)	249 黃雋庭 (新園鄉)	264 戴子竣 (潮州鎮)
267 林柏宣 (潮州鎮)	268 楊梓彥 (潮州鎮)	270 羅濟恩 (潮州鎮)
272 葉軒竺 (潮州鎮)	274 蕭鈞豪 (潮州鎮)	277 賴沅樂 (潮州鎮)

7、1600 公尺接力賽

屏東市 1：周軒民 徐宇鎰 柯全 楊淳翔
 佳冬鄉 1：劉勇廷 徐子騰 蔡歲至 鄭益鈞 陳孟紳 陳毅諺
 枋寮鄉 1：曹博耿 林昕叡 王廉凱 謝智軒
 東港鎮 1：孔浚丞 曾弘譯 楊力宇 蔡易澄 謝承恩 黃貫閔
 林邊鄉 1：吳禹樂 屠建雄 蔡仕傑 黃柏憲 黃柏諺
 南州鄉 1：戴定璿 潘宏翔 許丞喆 許維翰 鄭博昇 黃承璋
 恆春鎮 1：吳彥融 張宸愷 盧峻杰 陳健承 陳泊昇 陳羿廷
 崁頂鄉 1：汪孝諺 紀柏憲 羅宇祥 羅正翰 蘇加恩
 琉球鄉 1：張書瑋 洪嘉陽 蔡秉翰 陳明宗
 新埤鄉 1：林子揚 潘岳哲 邱亞風 黃柏溢
 新園鄉 1：許翔崑 謝鈞寶 陳宥廷 陳柏亦 陳泓旭 黃亮碩
 萬巒鄉 1：劉宥甫 徐唯宸 林可宸 潘為勳 鍾羽桓 陳宥廷
 潮州鎮 1：何君宥 李律衡 管士喆 葉軒宇 薛宇閔 辜辰宇
 鹽埔鄉 1：周宥瑋 戴士凱 施致羽 王子銘 許祐璋
 屏東市 2：劉定綸 洪景峰 郭珣暘 陳家聖
 枋寮鄉 2：伍鳳瓊 周政浩 李晏瀚 李玠融

東港鎮 2：吳奇恩 張楚杭 潘縉維 王慶章 王政介 王裕閣
 林邊鄉 2：劉智瑋 劉雨富 鄭富毅 阮邑宸 陳文碩
 南州鄉 2：張承凱 李庠逸 林千逸 林育頡 歐子煬 許碩恩
 恆春鎮 2：吳以恩 吳以憫 王淳旭 邵均名 郭川睿 陳祈翰
 琉球鄉 2：林楷宸 洪智杰 洪祭佑 陳昕 陳睿晞 黃清文
 新埤鄉 2：何文傑 潘勝昊 潘柏全 潘韋廷 王志誠 陳守義
 潮州鎮 2：呂明翰 張峰溢 林宥辰 蔡佑澤 許祐茂 陳翊杰
 鹽埔鄉 2：楊富騰 王韋聖 陳屏熏 黃建凱 黃建祐 黃祁邕
 恆春鎮 3：涂嘉紘 吳季翰 吳懷恩 吳晉育 江明博 陳竑勝
 新埤鄉 3：戴呈浩 曾志豪 李宸睿 林楷勛 簡銓葳 鍾侑

10、2000 公尺接力賽

屏東市 1：徐智揚 鄭兆廷 鄭棹允 鄭雋 陳煜璋 陳煜璿
 東港鎮 1：吳奕彤 吳沁霖 蘇廷宥 蘇紹睿 陳圻勝
 林邊鄉 1：吳冠霖 蔡宗佑 蔡承偉 黃品宥
 潮州鎮 1：楊梓彥 羅濟恩 蕭鈞豪 鄭臣皓
 林邊鄉 2：何懿恩 蔡惟甫 蔡瑾騰 鄭常狩 陳柏勳
 潮州鎮 2：戴子竣 林柏宣 葉軒竺 賴沅樂

六、小女組

1、200 公尺計時賽

292 周好蕎 (屏東市)	293 林家祺 (屏東市)	294 林旻均 (屏東市)
296 石翌岑 (屏東市)	301 賴虹伊 (屏東市)	303 黃凱妘 (屏東市)
304 張師容 (竹田鄉)	306 劉水楓 (牡丹鄉)	307 吳詩涵 (佳冬鄉)
309 曾善如 (佳冬鄉)	310 洪瑜嬪 (佳冬鄉)	311 藍品函 (佳冬鄉)
314 陳安安 (佳冬鄉)	315 陳瑞欣 (佳冬鄉)	316 丁筱菲 (枋寮鄉)
317 伍鳳宜 (枋寮鄉)	318 劉激馨 (枋寮鄉)	320 紀虹鵬 (枋寮鄉)
321 謝語軒 (枋寮鄉)	324 曾喬韻 (東港鎮)	325 林映均 (東港鎮)
326 洪培華 (東港鎮)	327 洪語彤 (東港鎮)	328 蔡秉蓁 (東港鎮)
331 郭梓瑩 (東港鎮)	334 吳欣妮 (林邊鄉)	335 曾鈺婷 (林邊鄉)
337 陳珮璇 (林邊鄉)	340 劉可璿 (南州鄉)	341 吳盈瑾 (南州鄉)
343 宋昀恩 (南州鄉)	345 李佩暄 (南州鄉)	346 林芷亘 (南州鄉)
349 潘品妍 (南州鄉)	353 陳志妍 (南州鄉)	354 黃允儀 (南州鄉)
355 侯奕涵 (恆春鎮)	358 廖禹晴 (恆春鎮)	359 李恩綾 (恆春鎮)
364 江沛晴 (恆春鎮)	366 沈子玗 (恆春鎮)	371 陳光妍 (恆春鎮)
373 陳芝愉 (恆春鎮)	374 陳芝蓉 (恆春鎮)	376 羅加芳 (崁頂鄉)
377 羅靖綸 (崁頂鄉)	378 翁羽芳 (崁頂鄉)	379 鄧宜臻 (崁頂鄉)
380 陳清玄 (崁頂鄉)	382 楊硯 (琉球鄉)	386 蔡瑋庭 (琉球鄉)
387 蔡雨蓉 (琉球鄉)	388 鄭憶凡 (琉球鄉)	390 陳品庭 (琉球鄉)
394 黃舒曼 (琉球鄉)	395 黃采葳 (琉球鄉)	396 吳郁宣 (新埤鄉)
397 孫如宜 (新埤鄉)	399 潘宜鈺 (新埤鄉)	401 潘玟淋 (新埤鄉)

- | | | |
|---------------|---------------|---------------|
| 403 潘示喻 (新埤鄉) | 406 王詩函 (新埤鄉) | 407 蘇奕菁 (新埤鄉) |
| 408 郭宥言 (新埤鄉) | 409 余若妍 (新園鄉) | 411 李阡萍 (新園鄉) |
| 412 林昕樂 (新園鄉) | 413 林湘涵 (新園鄉) | 414 楊紫晴 (新園鄉) |
| 415 江彥萱 (新園鄉) | 420 謝沂潔 (新園鄉) | 422 黃禹榛 (新園鄉) |
| 425 楊舒琪 (萬丹鄉) | 426 廖宸萱 (萬巒鄉) | 427 潘妍葳 (萬巒鄉) |
| 429 薛霈婕 (萬巒鄉) | 430 陳宥安 (萬巒鄉) | 431 高雅軒 (萬巒鄉) |
| 433 宋羽棠 (滿州鄉) | 434 潘宇婕 (滿州鄉) | 436 林善茹 (瑪家鄉) |
| 437 陳宇婕 (瑪家鄉) | 439 孫雨萱 (潮州鎮) | 440 戴于茹 (潮州鎮) |
| 441 楊喬晴 (潮州鎮) | 443 潘靖潔 (潮州鎮) | 444 王亮筑 (潮州鎮) |
| 445 賴柔卉 (潮州鎮) | 449 張昕芷 (鹽埔鄉) | 450 林奕辰 (鹽埔鄉) |
| 451 林燕盈 (鹽埔鄉) | 452 洪佩真 (鹽埔鄉) | 453 簡佩云 (鹽埔鄉) |

2、400 公尺計時賽

- | | | |
|---------------|---------------|---------------|
| 292 周好蕎 (屏東市) | 293 林家祺 (屏東市) | 295 柯晴 (屏東市) |
| 299 蕭羽恩 (屏東市) | 301 賴虹伊 (屏東市) | 303 黃凱妘 (屏東市) |
| 305 邱郁芬 (竹田鄉) | 306 劉水楓 (牡丹鄉) | 307 吳詩涵 (佳冬鄉) |
| 308 張芮瑜 (佳冬鄉) | 309 曾善如 (佳冬鄉) | 313 陳以晴 (佳冬鄉) |
| 314 陳安安 (佳冬鄉) | 315 陳瑞欣 (佳冬鄉) | 316 丁筱菲 (枋寮鄉) |
| 317 伍鳳宜 (枋寮鄉) | 318 劉激馨 (枋寮鄉) | 319 王予柔 (枋寮鄉) |
| 321 謝語軒 (枋寮鄉) | 323 吳芷亘 (東港鎮) | 324 曾喬韻 (東港鎮) |
| 328 蔡秉蓁 (東港鎮) | 329 蘇品榕 (東港鎮) | 330 謝侑臻 (東港鎮) |
| 334 吳欣妮 (林邊鄉) | 335 曾鈺婷 (林邊鄉) | 337 陳珮璇 (林邊鄉) |
| 342 周子芯 (南州鄉) | 344 朱羿薰 (南州鄉) | 346 林芷亘 (南州鄉) |
| 347 楊昕晨 (南州鄉) | 348 湯菀崎 (南州鄉) | 351 鄭宜馨 (南州鄉) |
| 352 陳品妍 (南州鄉) | 353 陳志妍 (南州鄉) | 357 周采瑩 (恆春鎮) |
| 359 李恩綾 (恆春鎮) | 363 楊采霓 (恆春鎮) | 366 沈子玗 (恆春鎮) |
| 367 盧恩芯 (恆春鎮) | 372 陳永晴 (恆春鎮) | 373 陳芝愉 (恆春鎮) |
| 374 陳芝蓉 (恆春鎮) | 375 汪欣穎 (崁頂鄉) | 378 翁羽芳 (崁頂鄉) |
| 379 鄧宜臻 (崁頂鄉) | 380 陳清玄 (崁頂鄉) | 381 林瑛雅 (琉球鄉) |
| 383 洪美秀 (琉球鄉) | 386 蔡瑋庭 (琉球鄉) | 389 陳倫筑 (琉球鄉) |
| 391 陳意妍 (琉球鄉) | 392 陳明真 (琉球鄉) | 394 黃舒曼 (琉球鄉) |
| 395 黃采葳 (琉球鄉) | 396 吳郁宣 (新埤鄉) | 399 潘宜鈺 (新埤鄉) |
| 400 潘岡琳 (新埤鄉) | 401 潘玟淋 (新埤鄉) | 402 潘盈莉 (新埤鄉) |
| 403 潘示喻 (新埤鄉) | 404 潘采彤 (新埤鄉) | 405 王宥婷 (新埤鄉) |
| 410 宋宜恩 (新園鄉) | 412 林昕樂 (新園鄉) | 413 林湘涵 (新園鄉) |
| 416 潘昀希 (新園鄉) | 417 王昀涵 (新園鄉) | 421 陳佳恩 (新園鄉) |
| 425 楊舒琪 (萬丹鄉) | 426 廖宸萱 (萬巒鄉) | 427 潘妍葳 (萬巒鄉) |
| 428 薛柔婕 (萬巒鄉) | 429 薛霈婕 (萬巒鄉) | 430 陳宥安 (萬巒鄉) |
| 431 高雅軒 (萬巒鄉) | 432 劉桂姮 (滿州鄉) | 433 宋羽棠 (滿州鄉) |
| 434 潘宇婕 (滿州鄉) | 435 潘胡適 (滿州鄉) | 436 林善茹 (瑪家鄉) |
| 437 陳宇婕 (瑪家鄉) | 438 吳晏萱 (潮州鎮) | 440 戴于茹 (潮州鎮) |
| 442 潘芸芷 (潮州鎮) | 444 王亮筑 (潮州鎮) | 445 賴柔卉 (潮州鎮) |

446 賴芃瑾 (潮州鎮)
451 林燕盈 (鹽埔鄉)

447 陳品君 (潮州鎮)

449 張昕芷 (鹽埔鄉)

3、600 公尺計時賽

294 林旻均 (屏東市)
299 蕭羽恩 (屏東市)
310 洪瑜嬪 (佳冬鄉)
319 王予柔 (枋寮鄉)
325 林映均 (東港鎮)
329 蘇品榕 (東港鎮)
340 劉可璿 (南州鄉)
348 湯菟崎 (南州鄉)
356 吳芮穎 (恆春鎮)
365 江煜煖 (恆春鎮)
375 汪欣穎 (崁頂鄉)
381 林瑛雅 (琉球鄉)
389 陳侑筑 (琉球鄉)
392 陳明真 (琉球鄉)
402 潘盈莉 (新埤鄉)
406 王詩函 (新埤鄉)
409 余若妍 (新園鄉)
418 蔡喬宇 (新園鄉)
423 黃詩婷 (新園鄉)
438 吳晏萱 (潮州鎮)
442 潘芸芷 (潮州鎮)
447 陳品君 (潮州鎮)
453 簡佩云 (鹽埔鄉)

295 柯晴 (屏東市)
305 邱郁芬 (竹田鄉)
311 藍品函 (佳冬鄉)
320 紀虹鵠 (枋寮鄉)
326 洪培華 (東港鎮)
330 謝侑臻 (東港鎮)
344 朱羿薰 (南州鄉)
351 鄭宜馨 (南州鄉)
357 周采瑩 (恆春鎮)
371 陳光妍 (恆春鎮)
376 羅加芳 (崁頂鄉)
382 楊硯 (琉球鄉)
390 陳品庭 (琉球鄉)
397 孫如宜 (新埤鄉)
404 潘采彤 (新埤鄉)
407 蘇奕菁 (新埤鄉)
411 李阡萍 (新園鄉)
419 蘇妍蓁 (新園鄉)
424 黃郁絮 (新園鄉)
439 孫雨萱 (潮州鎮)
443 潘靖潔 (潮州鎮)
450 林奕辰 (鹽埔鄉)

296 石翌岑 (屏東市)
308 張芮瑜 (佳冬鄉)
313 陳以晴 (佳冬鄉)
323 吳芷亘 (東港鎮)
327 洪語彤 (東港鎮)
331 郭梓瑩 (東港鎮)
347 楊昕晨 (南州鄉)
352 陳品妍 (南州鄉)
360 林依雲 (恆春鎮)
372 陳永晴 (恆春鎮)
377 羅靖綸 (崁頂鄉)
383 洪美秀 (琉球鄉)
391 陳意妍 (琉球鄉)
400 潘岡琳 (新埤鄉)
405 王宥婷 (新埤鄉)
408 郭宥言 (新埤鄉)
417 王昀涵 (新園鄉)
420 謝沂潔 (新園鄉)
428 薛柔婕 (萬巒鄉)
441 楊喬晴 (潮州鎮)
446 賴芃瑾 (潮州鎮)
452 洪佩真 (鹽埔鄉)

4、500 公尺爭先賽

297 羅悅瑄 (屏東市)
302 陳芊卉 (屏東市)
332 高婕瑜 (東港鎮)
339 陳玟妍 (林邊鄉)
384 蔡承樺 (琉球鄉)
398 潘俐伶 (新埤鄉)

298 蔡喬安 (屏東市)
312 賴儒欣 (佳冬鄉)
336 鄭采青 (林邊鄉)
350 謝浣宜 (南州鄉)
385 蔡承蓉 (琉球鄉)
448 陳颯岑 (潮州鎮)

300 謝米雅 (屏東市)
322 吳沅捷 (東港鎮)
338 陳柔菲 (林邊鄉)
368 盧紫昀 (恆春鎮)
393 高郁淳 (琉球鄉)

5、1000 公尺開放賽

297 羅悅瑄 (屏東市)
312 賴儒欣 (佳冬鄉)
333 吳昱婷 (林邊鄉)
350 謝浣宜 (南州鄉)

298 蔡喬安 (屏東市)
322 吳沅捷 (東港鎮)
336 鄭采青 (林邊鄉)
368 盧紫昀 (恆春鎮)

302 陳芊卉 (屏東市)
332 高婕瑜 (東港鎮)
339 陳玟妍 (林邊鄉)
398 潘俐伶 (新埤鄉)

6、3000 公尺開放賽

300 謝米雅 (屏東市)

333 吳昱婷 (林邊鄉)

338 陳柔菲 (林邊鄉)

448 陳颯岑 (潮州鎮)

7、1600 公尺接力賽

屏東市 1：林家祺 柯晴 石翌岑 蕭羽恩

佳冬鄉 1：吳詩涵 曾善如 洪瑜嬪 藍品函 陳以晴 陳安安

枋寮鄉 1：丁筱菲 伍鳳宜 劉激馨 王予柔 紀虹鵬 謝語軒

東港鎮 1：吳芷亘 曾喬韻 洪培華 洪語彤 蔡秉蓁 蘇品榕

南州鄉 1：宋昀恩 朱羿薰 楊昕晨 湯苑崎 潘品妍 鄭宜馨

恆春鎮 1：周采瑩 李恩綾 林依雲 陳永晴 陳芝愉 陳芝蓉

崁頂鄉 1：汪欣穎 羅加芳 羅靖綸 翁羽芳 鄧宜臻 陳清玄

琉球鄉 1：洪美秀 陳佾筑 陳意妍 陳明真

新埤鄉 1：吳郁宣 潘宜鈺 潘岡琳 潘盈莉 蘇奕菁

新園鄉 1：余若妍 李阡萍 林昕樂 林湘涵 王昀涵 謝沂潔

萬巒鄉 1：廖宸萱 潘妍葳 薛柔婕 薛霈婕 陳宥安 高雅軒

潮州鎮 1：潘芸芷 潘靖潔 賴芃瑾 陳品君

鹽埔鄉 1：張昕芷 林奕辰 林燕盈 洪佩真 簡佩云

屏東市 2：周好蕎 林旻均 賴虹伊 黃凱妘

南州鄉 2：劉可璿 林芷亘 陳品妍 陳志妍

恆春鎮 2：侯奕涵 吳芮穎 江沛晴 沈子玟 盧恩芯 陳光妍

琉球鄉 2：林瑛雅 楊硯 蔡瑋庭 陳品庭 黃舒曼 黃采葳

新埤鄉 2：潘玟淋 潘示喻 潘采彤 王宥婷 王詩函

恆春鎮 3：柯承妙 柯承汝 楊采霓 江煜煖 羅心妍 陳佳穎

10、2000 公尺接力賽

屏東市：羅悅瑄 蔡喬安 謝米雅 陳芊卉

林邊鄉：吳昱婷 吳欣妮 鄭采青 陳柔菲

潮州鎮：吳晏萱 孫雨萱 戴于茹 王亮筑

競速溜冰賽程表

比賽時間：111年3月4日

比賽地點：光春國中

1、8:00 檢錄 2、8:20 開始比賽

場次	組別	項目	賽別		備註
1	國小女子組	500M+D	預賽	17	分3組計時取8，進入複賽，場次6
2	國小男子組	500M+D	預賽	28	分6組計時取8，進入複賽，場次7
3	國中男子組	500M+D	預賽	15	分3組計時取8，進入複賽，場次8
4	國小女子組	200M	決賽	93	分組進行計時決賽，取6名
5	國小男子組	200M	決賽	109	分組進行計時決賽，取6名
6	國小女子組	500M+D	複賽		分2組取前2，進入決賽，場次11
7	國小男子組	500M+D	複賽		分2組取前2，進入決賽，場次12
8	國中男子組	500M+D	複賽		分2組取前2，進入決賽，場次13
9	國中女子組	500M+D	預賽	9	分2組取前2，進入決賽，場次14
10	國小女子組	400M	決賽	91	分組進行計時決賽，取6名
11	國小女子組	500M+D	決賽		取6名
12	國小男子組	500M+D	決賽		取6名
13	國中男子組	500M+D	決賽		取6名
14	國中女子組	500M+D	決賽		取6名
15	高中女子組	500M+D	決賽		一次決
16	高中男子組	500M+D	決賽		一次決
17	國小男子組	400M	決賽	116	分組進行計時決賽，取6名
18	國小女子組	1000M	預賽	12	分2組取1擇5，進入決賽，場次24
19	國小男子組	1000M	預賽	23	分4組取1擇3，進入決賽，場次25
20	國中女子組	1000M	預賽	12	分2組取1擇5，進入決賽，場次26
21	國中男子組	1000M	預賽	21	分4組取1擇5，進入決賽，場次27
22	國小女子組	600M	決賽	67	分組進行計時決賽，取6名
23	國小男子組	600M	決賽	87	分組進行計時決賽，取6名
24	國小女子組	1000M	決賽		取6名
25	國小男子組	1000M	決賽		取6名
26	國中女子組	1000M	決賽		取6名
27	國中男子組	1000M	決賽		取6名
28	高中女子組	1000M	決賽		一次決
29	高中男子組	1000M	決賽		一次決
30	國小女子組	1600M接力	決賽		一次決
36	國小男子組	1600M接力	決賽		一次決
31	國小女子組	3000M開放賽	決賽	4	一次決
32	國小男子組	3000M開放賽	決賽	27	一次決
33	國中女子組	5000M計分賽	決賽	7	一次決
34	國中男子組	5000M計分賽	決賽	13	一次決
35	高中男子組	5000M計分賽	決賽	3	一次決
37	高中女子組	5000M計分賽	決賽	6	一次決
38	國小女子組	2000M接力	決賽		一次決
39	國小男子組	2000M接力	決賽		一次決
40	國中女子組	3000M接力	決賽		一次決
41	國中男子組	3000M接力	決賽		一次決

111 年屏東縣中小學聯合運動會直排輪曲棍球隊職員名單

一、國中混合

1、枋寮高中

領隊:陳志偉 執行教練:賴思伊 管理:鄭振強
李悅維 朱俊諺 葉春葆 孫苡慈 楊智湧 王玄州 潘田昊 山佳琪 陳律桓
孫永成

2、新園國中

領隊:陳冠良 執行教練:許晉耀
陳玥伶 林秉霆 林秉賢 黃善義 林子程 劉育丞 盧柏安 王善平 陳姿穎
蕭閔鴻 吳宏安 簡雋祐 謝孟翰 高敏紘

3、東新國中

領隊:湯博榮 執行教練:羅平育
蔡佳妤 許恩睿 張瑜 黃禹誠 賴佳穎 謝佶安 賴宗偉 羅鈺舜 羅鈺閔
李芳儀 余祥佑 李家豔 謝朝全 陳宥勛 鍾坤吉 羅文彥

4、光春國中

領隊:鍾冬玉 執行教練:陳彥文, 潘怡蓁 管理:周孟蓉
鄭沅豐 潘柏誌 文祈翔 陳品言 陳秉寬 鄭宇宸 蔡宇涵

二、國小混合 A

1、屏東市

領隊:李忠屏 執行教練:李國仁, 黃俊豪 管理:劉崧浩
鄭靖翰 李國丞 陳頡 丁亭云 丁柏瑞 許晉瑞 梁竣皓 許晉銘 鄭泰淞
廖健程 李威岑 許維明 柯品丞 李家丞 廖健勳 黃育生

2、佳冬鄉

領隊:廖淑珍 執行教練:陳玉梅
陳瑞欣 黃睿宇 洪聖荏 楊浚鎰 吳蕎宇 潘宥丞 李元凱 胡晴翔 曾聖嶂
賴名偉 胡祐誠 賴夏帛 潘榮浚 陳翎擎

3、枋寮鄉

領隊:陳明輝 執行教練:鍾秀英 管理:鄭振強
張晉齊 張洹縵 林彥澄 羅牧融 羅牧勅 潘偉皓 陳晞之 柯廷穎 吳文杰
郭立源 湯威勝 巖辰舜 林廷蔚 山佑誠 陳帷恩 謝智彥

4、東港鎮

領隊:陳坤旺 執行教練:陳淑齡, 黃素卿
鍾育騰 林勤哲 羅彥承 林顥予 趙澤華 陳秉鎰 林雨順 許統明 楊晉瑜
孔律凱 林孟霆 陳圻勝 吳霽耘 孔俐琳 鮑威爾 陳洧滕

5、崁頂鄉

領隊:莊忠勳 執行教練:陳榮芳
紀柏憲 汪孝諺 羅宇祥 鄭允柔 蘇加恩 羅正翰 翁羽芳 羅加芳 陳清玄
羅靖綸 鄧宜臻 汪欣穎

6、新埤鄉

領隊:吳耀明 執行教練:陳銘德 管理:周俊呈
楊貴中 鍾喆 陳子鴻 戴呈浩 李思賢 鍾侑 曾志豪 簡銓葳 鍾松宸
林鼎恩 孫榆靜 李宸睿 林楷勛 郭宥言

7、新園鄉

領隊:張育霖 執行教練:孫佩祺,陳麗月 管理:陳曉鴻
謝鈞寶 陳紀廷 蔡杰紘 許宏育 陳奕霖 黃亮碩 陳柏亦 鄭子玄 蔡政諺
陳泓旭 黃雋庭 陳冠璋 簡得恩 陳柏羽 蔡承旂 余若妍

8、潮州鎮

領隊:蔡順清 執行教練:劉祐彰 管理:盧誌章
呂明翰 張峰溢 蔡佑澤 起宣佑 賴芄瑾 潘芸芷 孫雨萱 潘靖潔 陳品均
洪鳴鴻 潘俊楷 陳彥綦 林吳勝義 鄭立沅 許祐葳 陳翊杰

三、國小混合B

1、東港鎮

領隊:陳坤旺 執行教練:吳光永,許譽騰
邱弘宇 鮑逸嶸 張彥詳 林昊霆 楊博安 林訢予 林雨德 周祈佑 陳玉映
方昱勝 周楷烜 陳薇伊 陳柔恩 張品崢 許采緹 楊雅竹

111 年屏東縣中小學聯合運動會直排輪曲棍球比賽名單

一、國中混合組

1、團體

枋寮高中：楊智湧 王玄州 潘田昊 陳律桓 孫永成 李悅維 朱俊諺 葉春葆 孫苡慈

新園國中：林秉賢 高敏紘 黃善義 林子程 劉育丞 盧柏安 王善平 陳姿穎 蕭閔鴻 吳泓安
陳玥伶 簡雋祐 林秉霆 謝孟翰

東新國中：黃禹誠 賴佳穎 李家豔 謝佑安 謝朝全 賴宗偉 陳宥勛 羅鈺舜 鍾坤吉 羅鈺閔
羅文彥 李芳儀 余祥佑 蔡佳好 許恩睿 張瑜

光春國中：鄭沅豐 潘柏誌 文祈翔 陳品言 陳秉寬 鄭宇宸 蔡宇涵

二、國小混合組

1、團體

屏東市 A：鄭泰淞 廖健程 李威岑 許維明 鄭靖翰 柯品丞 李國丞 李家丞 陳頡 廖健勳
丁亭云 黃育生 丁柏瑞 許晉瑞 梁竣皓 許晉銘

佳冬鄉 A：吳蕎宇 潘宥丞 李元凱 胡晴翔 曾聖嶂 賴名偉 胡祐誠 陳瑞欣 賴夏帛 黃睿宇
潘榮浚 洪聖荏 陳翎擎 楊浚鉉

枋寮鄉 A：張洹鍵 林彥澄 羅牧融 郭立源 羅牧勅 湯威勝 潘偉皓 巖辰舜 陳晞之 林廷蔚
柯廷穎 山佑誠 吳文杰 陳惟恩 謝智彥 張晉齊

東港鎮 A：鮑威爾 趙澤華 陳洧滕 陳秉鉉 林雨順 許統明 楊晉瑜 孔律凱 林孟霆 鍾育騰
陳圻勝 林勤哲 吳霽耘 羅彥承 孔俐琳 林穎予

東港鎮 B：方昱勝 周楷烜 邱弘宇 陳薇伊 鮑逸嶸 陳柔恩 張彥詳 張品崢 林昊霆 許采緹
楊博安 楊雅竹 林訢予 林雨德 周祈佑 陳玉映

崁頂鄉 A：翁羽芳 羅加芳 陳清玄 羅靖綸 鄧宜臻 紀柏憲 汪欣穎 汪孝諺 羅宇祥 鄭允柔
蘇加恩 羅正翰

新埤鄉 A：簡銓葳 鍾松宸 林鼎恩 孫榆靜 楊貴中 李宸睿 鍾喆 林楷勛 陳子鴻 郭宥言
戴呈浩 李思賢 鍾侑 曾志豪

新園鄉 A：黃亮碩 陳柏亦 鄭子玄 蔡政諺 陳泓旭 黃雋庭 謝鈞寶 陳冠璋 陳紀廷 簡得恩
蔡杰紘 陳柏羽 許宏育 蔡承旂 陳奕霖 余若妍

潮州鎮 A：張峰溢 鄭立沅 蔡佑澤 許祐茂 陳品均 起宣佑 陳翊杰 洪鳴鴻 賴芃瑾 潘芸芷
孫雨萱 潘靖潔 潘俊楷 陳彥綦 呂明翰 林吳勝義

直排輪曲棍球比賽秩序表

比賽時間：110年3月4-6日

比賽地點：溜冰-光春國中、直排輪曲棍球-光春國中

直排輪曲棍球比賽時間總表

(國小組)						
比賽日期	場次	時間	組別	對戰組合	備註	
3月5日	一	08:00	國小組	潮州鎮 VS 崁頂鄉		
	二	08:25	國小組	屏東市 VS 新埤鄉		
	三	08:50	國小組	新園鄉 VS 佳冬鄉		
	四	09:15	國小組	東港鎮B VS 枋寮鄉		
	五	09:40	國小組	一勝 VS 東港鎮A		
	六	11:25	國小組	一敗 VS 二敗		
	七	11:50	國小組	三敗 VS 四敗		
	中場休息					
	八	13:15	國小組	六勝 VS 五敗		
	九	13:40	國小組	二勝 VS 五勝		
	十	14:05	國小組	三勝 VS 四勝		
	十一	15:15	國小組	八勝 VS 十敗		
	十二	15:40	國小組	七勝 VS 九敗		
十三	16:05	國小組	九勝 VS 十勝			
3月6日	十四	08:00	國小組	十一勝 VS 十二勝	第四名	
	十五	08:25	國小組	十一敗 VS 十二敗	五、六名	
	十六	08:50	國小組	十四勝 VS 十三敗	第三名	
	十七	11:30	國小組	十三勝 VS 十六勝		
	十八	12:00	國小組	十七勝 VS 十七敗	敗部復活	

(國中組)					
3月5日	一	10:05	國中組	東新國中 VS 枋寮國中	
	二	10:45	國中組	光春國中 VS 新園國中	
	三	13:30	國中組	東新國中 VS 光春國中	
3月6日	四	09:15	國中組	枋寮國中 VS 新園國中	
	五	10:00	國中組	東新國中 VS 新園國中	
	六	10:45	國中組	光春國中 VS 枋寮國中	

國小混合組：9隊取6名

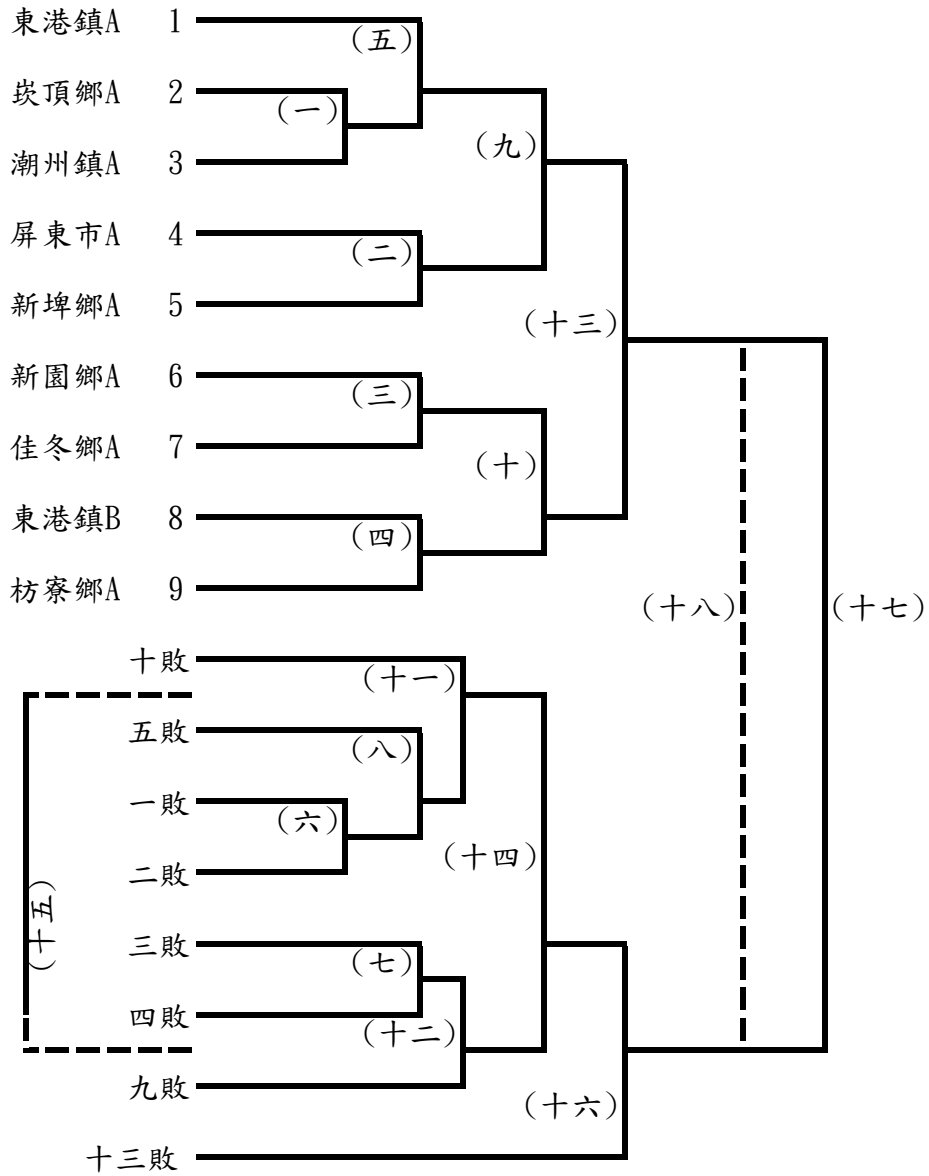

國中混合組：4組取2名

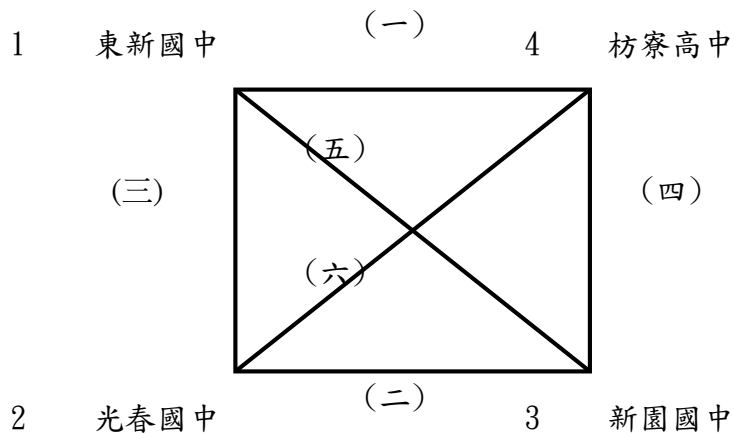

111 年屏東縣中小學聯合運動會國(武)術隊職員名單

一、高男

1、佳冬高農

領隊:林鴻源 管理:林信安

王健安

2、屏榮高中

領隊:徐福祥 執行教練:彭凱稜

陳逸 黃心士郎 徐霆芳 張右林 盧柏宇

3、來義高中

執行教練:葉俊雄

陳琮文

二、高女

1、國立屏女

領隊:楊榮豐 執行教練:徐慶忠

尤虹瓔

2、屏榮高中

領隊:徐福祥 執行教練:陳季容

黃薇樺 劉芊妤 李心妤 王媛 曾予瑄 曾郁芳 曾桂暄

三、國男

1、美和高中

領隊:王致皓

吳庭碩 王柏竣

2、明正國中

執行教練:彭文隆

潘力鴻 蔡承浚

3、中正國中

領隊:劉瑞富 執行教練:陳建志

簡詮軒 林宥勳 王啟安 陳立勛 洪紹頌

4、鹽埔國中

領隊:林燕煌 執行教練:蔡雲麟

張豈銘 鄭翊廷 黃芄學 蔡定育

5、潮州國中

領隊:林容如 執行教練:黃明美
洪浚哲 陳翔宇

6、林邊國中

領隊:李惠瓊 執行教練:黃虹育
洪諺名

7、車城國中

領隊:楊政家 執行教練:陳秋逢
陳育緯 陳品翰

8、大路關國中

領隊:陳文龍 執行教練:劉舒怡
吳祐銘

四、國女

1、美和高中

領隊:王致皓
王宣方

2、中正國中

領隊:劉瑞富 執行教練:陳建志
丘子柔

3、至正國中

領隊:劉文宗 執行教練:吳志男
尤子婕

4、鹽埔國中

領隊:林燕煌 執行教練:蔡雲麟
葉怡璇 張詠晴 陳芄臻 張嘉恩 陳品蓁 郭可涵

5、林邊國中

領隊:李惠瓊 執行教練:黃虹育
梁羽彤

6、車城國中

領隊:楊政家 執行教練:林鳳卿
林柏妍 陳品潔

7、恆春國中

執行教練:楊宗熏
廖妍榛

8、南榮國中

領隊:張顥騰 執行教練:吳佳欣
許涵婷 蘇語孜 范宇韻 陳家軒

五、小男

1、屏東市

領隊:賴玉雪 執行教練:蔡景裕 管理:陳志豪
蕭圻尉 蔣易澄 楊丞禾 李坤和 葉宣孟 鍾承睿 陳子申 翁晟航 馮棠
邱子瀚 林侑霆 鍾宸誌 馮風宥 吳定恆 洪啟賢

2、內埔鄉

邱恩佐 邱恩佑 蔡秉諺 溫凡禎 黃泓志 邱永淳 陳正昊

3、竹田鄉

領隊:藍乙琳 執行教練:張怡清
李翊銘 陳宥霖

4、車城鄉

領隊:王怡萱 執行教練:陳秋逢
陳旭睿 方信捷

5、東港鎮

領隊:李逸群 執行教練:黃虹育
鄭順璟 鄭順仁

6、林邊鄉

領隊:王芳姿 執行教練:鄭若璇
林士玄 林承祐

7、南州鄉

領隊:涂建平 執行教練:蘇恆毅
李承訓 張承勳

8、恆春鎮

領隊:陳秋逢 管理:楊宗熏
廖浚豪 杜鎧米 林紳奕 陳羿 徐新洋 林楷杰

9、萬丹鄉

領隊:李岳林 執行教練:陳姿妃
李子紳 曾濬誠 張沅震 楊景棠 陳璿盛

10、潮州鎮

領隊:黃錦雄 執行教練:楊方婷 管理:王止專
莊勝駿 李詮億 徐易 范凱鈞 黃羽喆 董尚恩

11、麟洛鄉

領隊:邱煜翔

邱煥清

12、鹽埔鄉

領隊:劉炳輝 執行教練:蔡雲麟

方丞昱 陳大方

六、小女

1、屏東市

領隊:賴俊宏 執行教練:羅芸慧

張荷柔 戴鈺蒨

2、內埔鄉

領隊:盧政吉 執行教練:何政興 管理:鍾芳煒

林彥辰 潘榆潔 盧品蓁 鄒妮臻 陳怡安 謝采暄 李思瑾

3、竹田鄉

領隊:藍乙琳 執行教練:王俞揮

黃靖月 李音璇 李嘉婕

4、佳冬鄉

領隊:蘇曉憶 執行教練:邱燕屏

蘇珮筠 余珮岑

5、東港鎮

領隊:李逸群 執行教練:黃虹育

鄭仔汝

6、林邊鄉

領隊:王芳姿 執行教練:陳曉鈴 管理:林佳輝

陳薇安 葉珩辰 洪湘妍 戴子喬 蔡喬安 鄭鈺錡 鄭音妙 鄭嫻社

7、恆春鎮

領隊:楊宗熏 執行教練:陳秋逢

陳歆 魏珮俞

8、萬丹鄉

領隊:郭雯琪 執行教練:陳姿妃

蔡汎翎 林彥妤 洪睿儀 曾芄蓁 曾子凌 李翊瑄

9、潮州鎮

領隊:黃錦雄 執行教練:蔡靜芳

林芹妤 徐加 黃羽柔 黃茗卉

10、麟洛鄉

邱琲絜

111 年屏東縣中小學聯合運動會國(武)術比賽名單

一、高男組

1、武術套路：長拳

陳逸（屏榮高中） 黃心士郎（屏榮高中） 徐霆芳（屏榮高中）

2、武術套路：南拳

陳琮文（來義高中）

3、武術套路：南棍

陳琮文（來義高中）

4、武術套路：太極拳

王健安（佳冬高農） 徐霆芳（屏榮高中） 陳逸（屏榮高中） 黃心士郎（屏榮高中）

5、武術套路：太極劍

王健安（佳冬高農）

6、國術套路：北派拳術

陳逸（屏榮高中） 黃心士郎（屏榮高中） 徐霆芳（屏榮高中）

7、國術套路：短兵器組

陳逸（屏榮高中） 黃心士郎（屏榮高中） 徐霆芳（屏榮高中）

8、武術散手 60 公斤級

張右林（屏榮高中）

9、武術散手 65 公斤級

盧柏宇（屏榮高中）

二、高女組

1、武術套路：南拳

王媛（屏榮高中） 李心妤（屏榮高中） 黃薇樺（屏榮高中） 曾予瑄（屏榮高中）

2、國術套路：北派拳術

尤虹璿（國立屏女） 李心妤（屏榮高中） 曾予瑄（屏榮高中） 曾郁芳（屏榮高中）
曾桂暄（屏榮高中） 黃薇樺（屏榮高中） 劉芊妤（屏榮高中）

3、國術套路：南派拳術

尤虹璿（國立屏女） 曾予瑄（屏榮高中） 曾郁芳（屏榮高中） 曾桂暄（屏榮高中）
黃薇樺（屏榮高中） 劉芊妤（屏榮高中） 李心妤（屏榮高中）

4、國術套路：長兵器組

尤虹瓔（國立屏女） 李心妤（屏榮高中） 王媛（屏榮高中） 曾郁芳（屏榮高中）
曾桂暄（屏榮高中） 劉芊妤（屏榮高中） 黃薇樺（屏榮高中）

5、國術套路：短兵器組

尤虹瓔（國立屏女） 黃薇樺（屏榮高中） 劉芊妤（屏榮高中） 李心妤（屏榮高中）

6、武術散手 52 公斤級

劉芊妤（屏榮高中）

7、武術散手 56 公斤級

黃薇樺（屏榮高中）

8、武術散手 65 公斤級

王媛（屏榮高中）

三、國男組

1、武術套路：長拳

吳庭碩（美和高中） 王柏竣（美和高中） 簡詮軒（中正國中） 洪諺名（林邊國中）

2、武術套路：南拳

陳立勛（中正國中） 林宥勳（中正國中） 吳祐銘（大路關國中）

3、武術套路：南棍

林宥勳（中正國中）

4、武術套路：太極拳

蔡承浚（明正國中） 王啟安（中正國中） 張豈銘（鹽埔國中） 鄭翊廷（鹽埔國中）
黃芃學（鹽埔國中）

5、武術套路：太極劍

張豈銘（鹽埔國中） 鄭翊廷（鹽埔國中） 黃芃學（鹽埔國中）

6、國術套路：北派拳術

吳庭碩（美和高中） 簡詮軒（中正國中） 王啟安（中正國中） 張豈銘（鹽埔國中）
鄭翊廷（鹽埔國中） 黃芃學（鹽埔國中） 洪諺名（林邊國中） 陳育緯（車城國中）
陳品翰（車城國中） 吳祐銘（大路關國中）

7、國術套路：南派拳術

王柏竣（美和高中） 吳庭碩（美和高中） 林宥勳（中正國中） 陳育緯（車城國中）
陳品翰（車城國中） 吳祐銘（大路關國中）

8、國術套路：長兵器組

王柏竣（美和高中） 陳立勛（中正國中） 林宥勳（中正國中） 張豈銘（鹽埔國中）
鄭翊廷（鹽埔國中） 黃芃學（鹽埔國中） 陳育緯（車城國中） 陳品翰（車城國中）
吳祐銘（大路關國中）

9、國術套路：短兵器組

簡詮軒（中正國中） 王啟安（中正國中） 黃芃學（鹽埔國中） 張豈銘（鹽埔國中）
鄭翊廷（鹽埔國中） 洪諺名（林邊國中） 陳育緯（車城國中） 陳品翰（車城國中）

10、國術套路：奇兵器組

吳庭碩（美和高中） 林宥勳（中正國中） 陳育緯（車城國中） 陳品翰（車城國中）

11、國術套路：雙人對練

陳品翰 陳育緯（車城國中）

12、武術散手 60 公斤級

潘力鴻（明正國中）

13、武術散手 65 公斤級

蔡定育（鹽埔國中）

14、武術散手 70 公斤級

洪紹頌（中正國中）

15、國術掛技第二級

吳庭碩（美和高中） 王柏竣（美和高中） 林宥勳（中正國中） 洪諺名（林邊國中）

16、國術掛技第四級

洪浚哲（潮州國中） 陳翔宇（潮州國中）

四、國女組

1、武術套路：長拳

王宣方（美和高中） 尤子婕（至正國中） 許涵婷（南榮國中）

2、武術套路：劍術

王宣方（美和高中） 許涵婷（南榮國中）

3、武術套路：槍術

王宣方（美和高中） 許涵婷（南榮國中）

4、武術套路：南拳

梁羽彤（林邊國中） 蘇語孜（南榮國中）

5、武術套路：太極拳

丘子柔（中正國中） 張詠晴（鹽埔國中） 陳芄臻（鹽埔國中） 張嘉恩（鹽埔國中）
葉怡璇（鹽埔國中） 陳家軒（南榮國中）

6、武術套路：太極劍

葉怡璇（鹽埔國中） 張詠晴（鹽埔國中） 陳芄臻（鹽埔國中） 張嘉恩（鹽埔國中）

7、國術套路：北派拳術

尤子婕（至正國中） 張詠晴（鹽埔國中） 陳芄臻（鹽埔國中） 張嘉恩（鹽埔國中）
葉怡璇（鹽埔國中） 梁羽彤（林邊國中） 林柏妍（車城國中） 陳品潔（車城國中）
陳家軒（南榮國中）

8、國術套路：南派拳術

王宣方（美和高中） 林柏妍（車城國中） 陳品潔（車城國中） 廖妍榛（恆春國中）
蘇語孜（南榮國中） 許涵婷（南榮國中）

9、國術套路：長兵器組

葉怡璇（鹽埔國中） 張詠晴（鹽埔國中） 陳芄臻（鹽埔國中） 張嘉恩（鹽埔國中）
林柏妍（車城國中） 陳品潔（車城國中） 廖妍榛（恆春國中）

10、國術套路：短兵器組

王宣方（美和高中） 尤子婕（至正國中） 葉怡璇（鹽埔國中） 張詠晴（鹽埔國中）
陳芄臻（鹽埔國中） 張嘉恩（鹽埔國中） 林柏妍（車城國中） 陳品潔（車城國中）
廖妍榛（恆春國中） 陳家軒（南榮國中）

11、國術套路：奇兵器組

梁羽彤（林邊國中） 林柏妍（車城國中） 陳品潔（車城國中） 廖妍榛（恆春國中）
范宇頡（南榮國中） 許涵婷（南榮國中）

12、國術套路：忠義拳組

范宇頡（南榮國中） 陳家軒（南榮國中）

13、國術套路：雙人對練

林柏妍 陳品潔（車城國中）

14、武術散手 56 公斤級

郭可涵（鹽埔國中） 陳品蓁（鹽埔國中）

15、國術掛技第一級

王宣方（美和高中）

16、國術掛技第二級

許涵婷（南榮國中） 蘇語孜（南榮國中）

17、國術掛技第三級

梁羽彤（林邊國中） 范宇頡（南榮國中）

五、小男組

1、武術套路：一路長拳

馮棠（屏東市）	邱子瀚（屏東市）	林侑霆（屏東市）	鍾宸誌（屏東市）
吳定恆（屏東市）	陳正昊（內埔鄉）	蔡秉諺（內埔鄉）	溫凡禎（內埔鄉）
黃泓志（內埔鄉）	邱永淳（內埔鄉）	李翊銘（竹田鄉）	陳宥霖（竹田鄉）
林士玄（林邊鄉）	李子紳（萬丹鄉）	曾濬誠（萬丹鄉）	范凱鈞（潮州鎮）
黃羽喆（潮州鎮）	邱煥清（麟洛鄉）		

2、武術套路：三路長拳

林侑霆（屏東市）	吳定恆（屏東市）	李坤和（屏東市）	鍾承睿（屏東市）
邱恩佐（內埔鄉）	邱恩佑（內埔鄉）	鄭順璟（東港鎮）	張沅震（萬丹鄉）
陳璿盛（萬丹鄉）	范凱鈞（潮州鎮）	徐易（潮州鎮）	

3、武術套路：乙組長拳

陳子申（屏東市）	蔡秉諺（內埔鄉）	張承剴（南州鄉）	黃羽喆（潮州鎮）
----------	----------	----------	----------

4、武術套路：乙組南拳

葉宣孟（屏東市）	翁晟航（屏東市）	洪啟賢（屏東市）	馮棠（屏東市）
蔣易澄（屏東市）	楊丞禾（屏東市）	李詮億（潮州鎮）	

5、武術套路：乙組刀術

楊丞禾（屏東市）	李坤和（屏東市）	葉宣孟（屏東市）	邱子瀚（屏東市）
洪啟賢（屏東市）	溫凡禎（內埔鄉）	廖浚豪（恆春鎮）	陳璿盛（萬丹鄉）
徐易（潮州鎮）	范凱鈞（潮州鎮）		

6、武術套路：乙組棍術

陳子申（屏東市）	翁晟航（屏東市）	邱子瀚（屏東市）	林侑霆（屏東市）
鍾宸誌（屏東市）	蔣易澄（屏東市）	楊丞禾（屏東市）	李坤和（屏東市）
葉宣孟（屏東市）	鍾承睿（屏東市）	邱永淳（內埔鄉）	陳正昊（內埔鄉）
溫凡禎（內埔鄉）	黃泓志（內埔鄉）	鄭順璟（東港鎮）	范凱鈞（潮州鎮）
李詮億（潮州鎮）			

7、武術套路：乙組劍術

蔣易澄（屏東市）	鍾承睿（屏東市）	陳子申（屏東市）	翁晟航（屏東市）
林侑霆（屏東市）			

8、武術套路：乙組槍術

蔣易澄（屏東市）	李坤和（屏東市）	陳子申（屏東市）	李詮億（潮州鎮）
----------	----------	----------	----------

9、武術套路：24式太極拳

蕭圻尉（屏東市） 林士玄（林邊鄉） 林承祐（林邊鄉）

10、國術套路：北派拳術

鍾承睿（屏東市） 邱子瀚（屏東市） 李坤和（屏東市） 陳子申（屏東市）
陳旭睿（車城鄉） 方信捷（車城鄉） 鄭順璟（東港鎮） 鄭順仁（東港鎮）
林承祐（林邊鄉） 林士玄（林邊鄉） 林紳奕（恆春鎮） 陳羿（恆春鎮）
徐新洋（恆春鎮） 林楷杰（恆春鎮） 方丞昱（鹽埔鄉） 陳大方（鹽埔鄉）

11、國術套路：南派拳術

翁晟航（屏東市） 蔣易澄（屏東市） 鍾承睿（屏東市） 林侑霆（屏東市）
馮棠（屏東市） 洪啟賢（屏東市） 楊丞禾（屏東市） 葉宣孟（屏東市）
溫凡禎（內埔鄉） 廖浚豪（恆春鎮） 杜鎧米（恆春鎮） 徐易（潮州鎮）
李詮億（潮州鎮）

12、國術套路：長兵器組

洪啟賢（屏東市） 葉宣孟（屏東市） 蔣易澄（屏東市） 陳旭睿（車城鄉）
方信捷（車城鄉） 林紳奕（恆春鎮） 陳羿（恆春鎮） 徐新洋（恆春鎮）
林楷杰（恆春鎮） 廖浚豪（恆春鎮） 杜鎧米（恆春鎮） 李詮億（潮州鎮）

13、國術套路：短兵器組

李坤和（屏東市） 鍾承睿（屏東市） 馮風宥（屏東市） 陳子申（屏東市）
林侑霆（屏東市） 陳旭睿（車城鄉） 方信捷（車城鄉） 林楷杰（恆春鎮）
林紳奕（恆春鎮） 陳羿（恆春鎮） 徐新洋（恆春鎮） 方丞昱（鹽埔鄉）
陳大方（鹽埔鄉）

14、國術套路：奇兵器組

葉宣孟（屏東市） 蔣易澄（屏東市） 陳子申（屏東市） 邱永淳（內埔鄉）
邱恩佐（內埔鄉） 邱恩佑（內埔鄉） 黃泓志（內埔鄉） 張承剴（南州鄉）
廖浚豪（恆春鎮） 杜鎧米（恆春鎮） 陳璿盛（萬丹鄉） 張沅震（萬丹鄉）
黃羽喆（潮州鎮） 徐易（潮州鎮） 李詮億（潮州鎮）

15、國術套路：忠義拳組

鍾宸誌（屏東市） 吳定恆（屏東市） 李坤和（屏東市） 馮風宥（屏東市）
蔡秉諺（內埔鄉） 邱永淳（內埔鄉） 陳正昊（內埔鄉） 邱恩佐（內埔鄉）
邱恩佑（內埔鄉） 黃泓志（內埔鄉） 李翊銘（竹田鄉） 陳宥霖（竹田鄉）
鄭順仁（東港鎮） 林士玄（林邊鄉） 張承剴（南州鄉） 李承訓（南州鄉）
曾濬誠（萬丹鄉） 楊景棠（萬丹鄉） 陳璿盛（萬丹鄉） 張沅震（萬丹鄉）
李子紳（萬丹鄉） 董尚恩（潮州鎮） 范凱鈞（潮州鎮） 莊勝駿（潮州鎮）
邱煥清（麟洛鄉）

16、國術套路：初級拳組

邱永淳 (內埔鄉)	陳正昊 (內埔鄉)	黃泓志 (內埔鄉)	李翊銘 (竹田鄉)
陳宥霖 (竹田鄉)	鄭順璟 (東港鎮)	楊景棠 (萬丹鄉)	李子紳 (萬丹鄉)
曾濬誠 (萬丹鄉)	徐易 (潮州鎮)	董尚恩 (潮州鎮)	

17、國術套路：雙人對練

葉宣孟 蔣易澄 (屏東市)	陳旭睿 方信捷 (車城鄉)
杜鎧米 廖浚豪 (恆春鎮)(1)	陳羿 徐新洋 (恆春鎮)(3)
林楷杰 林紳奕 (恆春鎮)(2)	

六、小女組

1、武術套路：一路長拳

李思瑾 (內埔鄉)	潘榆潔 (內埔鄉)	盧品蓁 (內埔鄉)	鄒妮臻 (內埔鄉)
陳怡安 (內埔鄉)	謝采暄 (內埔鄉)	黃靖月 (竹田鄉)	李音璇 (竹田鄉)
李嘉婕 (竹田鄉)	余珮岑 (佳冬鄉)	葉珩辰 (林邊鄉)	蔡汎翎 (萬丹鄉)
林彥妤 (萬丹鄉)			

2、武術套路：三路長拳

蘇珮筠 (佳冬鄉)	余珮岑 (佳冬鄉)	陳薇安 (林邊鄉)	黃茗卉 (潮州鎮)
-----------	-----------	-----------	-----------

3、武術套路：乙組長拳

林彥辰 (內埔鄉)	鄭仔汝 (東港鎮)	洪湘妍 (林邊鄉)	黃羽柔 (潮州鎮)
徐加 (潮州鎮)			

4、武術套路：乙組刀術

戴鈺蒨 (屏東市)

5、武術套路：乙組棍術

陳怡安 (內埔鄉)	謝采暄 (內埔鄉)	李思瑾 (內埔鄉)	林彥辰 (內埔鄉)
潘榆潔 (內埔鄉)	盧品蓁 (內埔鄉)	鄒妮臻 (內埔鄉)	鄭仔汝 (東港鎮)
洪湘妍 (林邊鄉)	徐加 (潮州鎮)		

6、武術套路：乙組劍術

余珮岑 (佳冬鄉)	蘇珮筠 (佳冬鄉)	鄭仔汝 (東港鎮)	洪湘妍 (林邊鄉)
陳薇安 (林邊鄉)	黃羽柔 (潮州鎮)	邱琲絜 (麟洛鄉)	

7、武術套路：乙組槍術

徐加 (潮州鎮)	黃羽柔 (潮州鎮)
----------	-----------

8、武術套路：24式太極拳

張荷柔 (屏東市)	鄭音妙 (林邊鄉)	戴子喬 (林邊鄉)	蔡喬安 (林邊鄉)
鄭鈺錡 (林邊鄉)			

9、國術套路：北派拳術

林彥辰 (內埔鄉)	余珮岑 (佳冬鄉)	蘇珮筠 (佳冬鄉)	鄭仔汝 (東港鎮)
洪湘妍 (林邊鄉)	鄭嫻社 (林邊鄉)	葉珩辰 (林邊鄉)	戴子喬 (林邊鄉)
蔡喬安 (林邊鄉)	鄭鈺錡 (林邊鄉)	鄭音妙 (林邊鄉)	陳薇安 (林邊鄉)
陳歆 (恆春鎮)	魏珮俞 (恆春鎮)	林芹妤 (潮州鎮)	邱琲絮 (麟洛鄉)

10、國術套路：南派拳術

徐加 (潮州鎮)	黃羽柔 (潮州鎮)
----------	-----------

11、國術套路：長兵器組

陳歆 (恆春鎮)	魏珮俞 (恆春鎮)
----------	-----------

12、國術套路：短兵器組

林彥辰 (內埔鄉)	魏珮俞 (恆春鎮)	陳歆 (恆春鎮)	徐加 (潮州鎮)
黃羽柔 (潮州鎮)	林芹妤 (潮州鎮)		

13、國術套路：奇兵器組

林彥辰 (內埔鄉)	潘榆潔 (內埔鄉)	盧品蓁 (內埔鄉)	鄒妮臻 (內埔鄉)
陳薇安 (林邊鄉)	徐加 (潮州鎮)	黃羽柔 (潮州鎮)	黃茗卉 (潮州鎮)

14、國術套路：忠義拳組

戴鈺禕 (屏東市)	陳怡安 (內埔鄉)	謝采暄 (內埔鄉)	李思瑾 (內埔鄉)
潘榆潔 (內埔鄉)	盧品蓁 (內埔鄉)	鄒妮臻 (內埔鄉)	黃靖月 (竹田鄉)
李音璇 (竹田鄉)	李嘉婕 (竹田鄉)	蔡汎翎 (萬丹鄉)	林彥妤 (萬丹鄉)
洪睿儀 (萬丹鄉)	曾芄蓁 (萬丹鄉)	曾子凌 (萬丹鄉)	李翊瑄 (萬丹鄉)
黃茗卉 (潮州鎮)			

15、國術套路：初級拳組

陳怡安 (內埔鄉)	謝采暄 (內埔鄉)	李思瑾 (內埔鄉)	潘榆潔 (內埔鄉)
盧品蓁 (內埔鄉)	鄒妮臻 (內埔鄉)	黃靖月 (竹田鄉)	李音璇 (竹田鄉)
李嘉婕 (竹田鄉)	余珮岑 (佳冬鄉)	蘇珮筠 (佳冬鄉)	鄭仔汝 (東港鎮)
陳薇安 (林邊鄉)	洪湘妍 (林邊鄉)	葉珩辰 (林邊鄉)	曾子凌 (萬丹鄉)
李翊瑄 (萬丹鄉)	洪睿儀 (萬丹鄉)	曾芄蓁 (萬丹鄉)	蔡汎翎 (萬丹鄉)
林彥妤 (萬丹鄉)			

國(武)術項目比賽秩序表

比賽時間：111 年 3 月 4-5 日

地點：屏東縣新園國中體育館

日期：111 年 3 月 4 日(星期五)

場次：A 場地 武術套路：上午賽程男子組、下午賽程女子組

B 場地 國術套路：上午賽程女子組、下午賽程男子組

日期：111 年 3 月 5 日(星期六)

場次：A 場地 散手、掛技擂台(男子組)第 1 場至第 20 場

B 場地 散手、掛技擂台(女子組)第 1 場至第 20 場

國(武)術項目比賽秩序表

日期：111 年 3 月 4 日(星期五)

A 場地(武術套路)：上午賽程男子組、下午賽程女子組

場次	項目(賽序)	備註
	隊伍報到、武術散手、國術掛技擂台選手過磅	
	裁判會議、套路選手場地練習	
	武術套路男子組	
1	(武術)國小、國中、高中、 長拳	
2	(武術)國小、國中、高中、 南拳	
3	(武術)國小、國中、高中、 太極拳	
4	(武術)國小、國中、高中、 刀術	
5	(武術)國小、國中、高中、 槍術	
6	(武術)國小、國中、高中、 棍術	
7	(武術)國小、國中、高中、 太極劍	
8	(武術)國小、國中、高中、 劍術	
午休 (用餐)		
	武術套路女子組	
9	(武術)國小、國中、高中、 長拳	
10	(武術)國小、國中、高中、 南拳	
11	(武術)國小、國中、高中、 太極拳	
12	(武術)國小、國中、高中、 槍術	
13	(武術)國小、國中、高中、 太極劍	
14	(武術)國小、國中、高中、 刀術	
15	(武術)國小、國中、高中、 劍術	
16	(武術)國小、國中、高中、 棍術	
第一日賽程結束(頒獎)		

國(武)術項目比賽秩序表

日期：111年3月4日(星期五)

B場地(國術套路)：上午賽程女子組、下午賽程男子組

場次	項目(賽序)	備註
	隊伍報到、武術散手、國術掛技擂台選手過磅	
	裁判會議、套路選手場地練習	
	國術套路女子組	
1	(國術)國小、國中、高中、內家拳單練	
2	(國術)國小、國中、高中、忠義拳單練	
3	(國術)國小、國中、高中、北拳單練	
4	(國術)國小、國中、高中、南拳單練	
5	(國術)國小、國中、高中、長兵器單練	
6	(國術)國小、國中、高中、短兵器單練	
7	(國術)國小、國中、高中、雜兵器單練	
8	散手預賽	
9	掛技擂台預賽	
午休 (用餐)		
	國術套路男子組	
10	(國術)國小、國中、高中、內家拳單練	
11	(國術)國小、國中、高中、忠義拳單練	
12	(國術)國小、國中、高中、北派拳術單練	
13	(國術)國小、國中、高中、南派拳術單練	
14	(國術)國小、國中、高中、長兵器單練	
15	(國術)國小、國中、高中、短兵器單練	
16	(國術)國小、國中、高中、雜兵器單練	
第一天賽程結束、頒獎		

國(武)術項目比賽秩序表

日期：111年3月5日(星期六)

場次：A場地 散手、掛技擂台(男子組)第1場至第20場

B場地 散手、掛技擂台(女子組)第1場至第20場

A場地		
場次	項目(賽序)	備註
	隊伍報到、裁判會議	
	武術散手、國術掛技擂台選手過磅	
	男子組散手比賽、國術掛技擂台(複賽)	
午休 (用餐)		
	男子組散手比賽、國術掛技擂台(決賽)	
全部賽程結束、頒獎		

B場地		
場次	項目(賽序)	備註
	隊伍報到、裁判會議、武術散手、國術掛技擂台選手過磅	
	武術散手選手過磅	
	女子組散手比賽、國術掛技擂台(複賽)	
午休 (用餐)		
	女子組散手比賽、國術掛技擂台(決賽)	
全部賽程結束、頒獎		

屏東縣 111 年中小學聯合運動(高中組)田徑最高紀錄表

項 目	高 男				高 女				
	成績	姓名	單位	備註	成績	姓名	單位	備註	
田 賽	跳 高	2.10M	戴伯伊	國立潮中	99.02.26	1.65M	蔡宛庭	國立潮中	98.2.20
	撐竿跳高	4.80M	黃正琦	陸興高中	110.03.05	2.81M	蘇怡菱	陸興高中	110.03.05
	跳 遠	7.18M	趙志堅	國立潮中	91.02	5.67M	林月香	東大中學	
	三級跳遠	14.47M	董凱文	國立潮中	92.02	11.08M	陳婉琦	國立潮中	100.2.25
	推 鉛 球	16.32M	陳彥憲	國立潮中	92.02	14.14M	郭姍姍	屏北高中	107.1.07
	鐵餅 1.75KG	44.54M	王普帝	國立潮中	104.02	45.52M	郭姍姍	屏北高中	106.12.30
	鐵餅 2.00KG	45.72M	王孝哲	國立潮中	93.02				(1公斤)
	標 槍	68.72M	沈裕盛	青年高中		45.46M	羅雅	屏榮高中	108.12.06
	鏈球(6KG)	56.78	蔡宗翔	國立潮中	95.02	50.05M	朱蕙慈	國立潮中	103.2.24
徑 賽	100 公尺	10"42	陳大章	國立潮中	90.02	12"23	駱翠環	國立潮中	87.02
	200 公尺	21"62	梁澤敬	國立潮中	97.02.26	25"04	駱翠環	國立潮中	87.02
	400 公尺	48"03	王瑋旭	大同高中	104.02.24	57"92	倪惠貞	新基高中	84.02
	800 公尺	1' 59"42	蕭偉志	國立潮中	88.02	2' 22"30	鄭碧嬋	青年高中	
	1500 公尺	4' 09"10	林宏榮	屏榮商工		5' 01"95	李瑋微	恆春工商	100.2.25
	3000 公尺					11' 17"51	吳鳳麗	恆春工商	
	5000 公尺	16' 12"02	鄧定國	國立潮中	90.02	19' 00' 82	李瑋微	恆春工商	101.2.24
	10000 公尺	34' 16"38	連昭斌	國立潮中	91.02	39' 12"43	李瑋微	恆春工商	101.2.24
	5000M 競走	27' 54"71	潘柏宇	國立潮中	創紀錄	29' 51"62	游家怡	恆春工商	創紀錄
	10000M 競走	51' 47"38	陳肇揚	國立潮中	106.2.18	61' 12"12	曾子柔	恆春工商	106.2.19
	(男)110公尺跨欄	14"20	吳漢威	恆春工商	102.02.25				
	(女)100公尺跨欄				(99.1公分)	15"10	林月香	東大中學	(83.8公分)
	400公尺跨欄	53"75	郭健泰	恆春工商	108.12.06	64"80	曾月雀	屏榮商工	
	3000公尺障礙	10' 17"61	盧德鈞	國立潮中	91.02				
	4x100公尺接力	41"75	樊盟鎮 梁澤敬 潘柏宇 吳威志	國立潮中	96. .02	48"87	倪惠貞 吳欣芳 林玉菁 許淑婚	新基高中	84.02
4x400公尺接力	3' 24"56	潘榮章 許沐霖 吳志威 洪昇照	國立潮中	97.02.26	4' 08"85	倪惠貞 吳欣芳 林玉菁 李淑婚	新基高中	84.02	
十 項 運 動	6184	王石英	國立潮中	92.02					
混合運動	6559	林志成	陸興中學	108.12.06				創紀錄	
七 項 運 動					3920	吳淑貞	恆春工商		

屏東縣 111 年中小學聯合運動會(國中組)田徑最高紀錄表

項 目	國 男				國 女					
	成績	姓名	單位	備 註	成績	姓名	單位	備 註		
田 賽	跳 高	1.95M	陳福才	東港國中	95.02	1.62M	黃雨涵	東港國中	99.02.26	
	撐竿跳高	3.55M	何孟駿	泰武國中	93.02	2.78M	陳姿岑	林邊國中	108.12.06	
		3.80M	林琮憲	林邊國中	107.01.07					
	跳 遠	6.85M	趙志堅	恆春國中	88.02	5.58M	陳淑滿	東港國中	71	
	推鉛球(4KG)	17.52M	陳彥憲	里港國中	89.02	13.56M	郭姍姍	崇文國中	104.01.24	
	推鉛球(5KG)	13.17M	陳炳宏	南榮國中	110.03.05					
	鐵餅(1KG)	58.35M	王普帝	恆春國中	102.02.22	36.30M	文心怡	中正國中	84	
	鐵餅(1.5KG)	41.49M	陳炳宏	南榮國中	110.03.05					
標槍(600g)	58.74M	許金吉	牡丹國中		43.28M	羅 雅	崇文國中	105.02.21		
標槍(700g)	61.18M	潘愷呈	崇文國中	107.01.05						
擲 鏈 球	45.21M	林鈺鴻	恆春國中	105.02.21	40.69M	黃亭儀	長治國中	106.02.17		
徑 賽	100 公尺	10"67	梁澤敬	明正國中	94.02	12"11	倪惠貞	中正國中		
	200 公尺	21"80	梁澤敬	明正國中	94.02	25"90	陳淑娟	恆春國中		
	400 公尺	51"41	王瑋旭	公正國中	100.02.25	60"72	林鳳珍	明正國中		
	800 公尺	2' 02"82	陳宏誠	南榮國中	100.02.25	2' 25"91	李瑋微	車城國中	99.02.26	
	1500 公尺	4' 16"4	黃秋屏	車城國中	76	5' 07"12	李瑋微	車城國中	98.02.20	
	3000M 競走	16' 05"24	陳筆義	南榮國中	103.01.24	17' 56"02	吳宜錚	南榮國中	104.02	
	5000M 競走	26' 54"35	方威霖	南榮國中	110.03.05	28' 47"09	潘靜怡	高泰國中	107.01.06	
	(女)80 公尺跨欄					12"41	莊思萍	南榮國中	102.02.24	
	100 公尺跨欄	13"67	翁立平	來義國中		15"03	李主心	中正國中	110.03.05	
	110 公尺跨欄	15"01	劉昀碩	中正國中	110.03.05					
	400 公尺跨欄	76.2 公分	58"01	李明翰	恆春國中	102.02.25	68"40	劉 萱	車城國中	104.01.24.
		83.8 公分	58"18	簡仲佑	南榮國中	110.03.05				
	4x100 公尺接力	44"41			中正國中		50"47	陳雅茹 林鳳珍 薛淑芳 張郁芳	明正國中	83
4x400 公尺接力	3' 35"80	陳慶隆 洪書豪 吳榮華 謝文欽		東港國中		4' 08"95		明正國中		
五項運動 (規格改制前)	3269 分	趙志堅	恆春國中	82.02						
五項運動 (規格改制後)	3180 分	林志成	長治國中	106.02.19	2714 分	游芷琳	來義中學	106.02.19		

屏東縣 111 年中小學聯合運動會(國小組)田徑最高紀錄表

項 目		男 童				女 童			
		成績	姓名	單位	備 註	成績	姓名	單位	備 註
田 賽	跳 高	1.70M	陳福才	枋寮鄉	92.02	1.50M	林盈如	枋寮鄉	93.02
	跳 遠	5.30M	吳嘉裕	長治鄉	93.02	4.89M	陳千瑜	屏東市	104.02
	鉛 球	13.67M	許晏騰	東港鎮	95.02	10.13M	張瀨云	潮州鎮	96.02
	壘球擲遠	75.58M	邱耀祖	長治鄉		54.54M	比多愛 馬拿尼凱	泰武鄉	98.02.20
徑 賽	60 公尺	7"59	陳嘉偉	泰武鄉	98.02.20	8"33	駱翠環	來義鄉	81
	100 公尺	12"20	林俊義 魏志良	屏東市		13"40	蘇雅論	東港鎮	98.02.20
	200 公尺	25"13	杜俊毅	屏東市	110.03.05	28"17	陳俞蓁	萬丹鄉	110.03.05
	2000 公尺競走	13' 44"05	蔡政廷	萬丹鄉	創紀錄	14' 01"56	施崢蘭	車城鄉	創紀錄
	3000 公尺競走	21' 04"28	高 翔	瑪家鄉	106.2.18	19' 11"48	張安琪	車城鄉	105.2.21
	4x100 公尺接力	50"45	沈柏誠 陳宏瑋 王偉旭 李迪軒	屏東市	98.02.20	54"15	郭姿妤 李孟芸 鍾宜奴劉 涵榛	屏東市	98.02.20
	8x100 公尺接力	1' 46"82		屏東市		1' 56"00		潮州鎮	
	12x100 公尺接力	2' 40"10		屏東市		2' 52"10		屏東市	
	20x100 公尺接力	3' 30"32		屏東市		4' 48"95		屏東市	
	4x200 公尺接力	1' 46"82	林慈遠 沈柏誠 陳宏瑋 王偉旭	屏東市	98.02.20	1' 58"08	范合鳳 孫佳怡 陳憶慈 翁榮愛	屏東市	
三 項 運 動	1745 分	洪偉庭	屏東市	101.02.24	1361 分	許皇淑	恆春鎮		

屏東縣 111 年中小學聯合運動會(高、國中組)游泳最高紀錄

項 目	高 男 組		高 女 組		國 男 組		國 女 組	
	保持者	成 績	保持者	成 績	保持者	成 績	保持者	成 績
50M 自由式	黃繼佑	24"38	李彥妮	27"74	黃繼佑	25"21	李彥妮	27"67
100M 自由式	黃繼佑	54"59	李彥妮	1' 00"29	黃繼佑	57"62	郭芮安	1' 00"31
200M 自由式	楊宗叡	2' 01"77	李彥妮	2' 13"79	黃凱浚	2' 07"43	李彥妮	2' 16"74
400M 自由式	陳 暉	4' 24"72	李彥妮	4' 41"98	黃柄源	4' 32"09	呂佩郡	4' 54"67
800M 自由式	余宇哲	9' 47" 39	李彥妮	9' 41"43	許家銘	10' 12"93	呂佩郡	10' 02"37
1500M 自由式	龔勤政	17' 28"34			龔勤立	17' 54"98		
50M 蛙式	曾冠傑	31"21	李彥妮	36"31	曾冠傑	33"53	王郁晴	39"22
100M 蛙式	紀致翔	1' 08"39	李彥妮	1' 21"95	黃柄源	1' 11"77	李彥妮	1' 24"56
200M 蛙式	紀致翔	2' 31"58	李彥妮	2' 56"77	黃柄源	2' 35"48	陳 琪	3' 01"10
50M 仰式	黃繼佑	28"10	李彥妮	32" 18	黃繼佑	28"55	許鍵庭	32"52
100M 仰式	黃繼佑	1' 01" 06	李彥妮	1' 09"24	黃繼佑	1' 01"98	許鍵庭	1' 12"39
200M 仰式	劉明宸	2' 16"71	李彥妮	2' 26"99	黃繼佑	2' 19"47	陳月梅	2' 43"49
50M 蝶式	陳 暉	27"23	李彥妮	29"13	張正維	28"19	郭芮安	30"35
100 M 蝶式	陳 暉	58"13	李彥妮	1' 05"91	黃凱浚	1' 01"76	郭芮安	1' 06"72
200M 蝶式	談勤偉	1' 59"99	李彥妮	2' 33"65	黃凱浚	2' 15"63	周子茵	2' 45"88
200M 個人混合式	陳 暉	2' 14"93	李彥妮	2' 29"89	陳 暉	2' 21"00	郭芮安	2' 29"95
400M 個人混合式	陳 暉	4' 46"31	李彥妮	5' 20"77	黃柄源	4' 59"60	潘郡竹	5' 39"64
400M 自由式 接力	陸興高中	3' 53"77	大 同	5' 08"46	明 正	4' 06"80	中 正	4' 52"20
800M 自由式 接力	陸興中學	08' 41"28	大 同	11' 25"63	明 正	8' 52"63	里 港	10' 35"00
400M 混合式 接力	陸興中學	4' 15"93	大 同	5' 51"83	鶴 聲	4' 33"96	中 正	5' 23"49
400M 男女混合式 接力					萬 巒	5' 50" 45		
400M 男女自由式 接力					萬 新	5' 25" 78		

屏東縣 111 年中小學聯合運動會(國小組)游泳最高紀錄

項 目	男 童 組			女 童 組		
	保持者	成 績	單 位	保 持 者	成 績	單 位
50M 自由式	蔡乙銘	28"86	枋寮鄉	郭芮安	28"96	萬丹鄉
100M 自由式	張正維	1' 02"28	屏東市	郭芮安	1' 01"43	萬丹鄉
200M 自由式	邱稚翔	2' 21"40	屏東市	郭芮安	2' 14"00	萬丹鄉
400M 自由式	張正維	4' 50"56	屏東市	潘郡竹	5' 10"88	屏東市
50M 蛙 式	黃繼佑	35"92	內埔鄉	李珮慈	40"01	屏東市
100M 蛙 式	柯柏賢	1' 20"90	內埔鄉	江芳雪	1' 26"69	屏東市
200M 蛙 式	徐亞運	3' 11"38	春日鄉	呂佩郡	3' 17"51	屏東市
50M 仰 式	林秉宏	200M 男女混合 式接力中途計 時 33"85	內埔鄉	葉純寧	35"77	屏東市
100M 仰 式	邱稚皓	1' 13"91	屏東市	郭芮安	1' 07"74	萬丹鄉
200M 仰 式	呂振嘉	2' 51"85	屏東市	柯昭仁	2' 53"40	屏東市
50M 蝶 式	張正維	31"45	屏東市	葉翊翎	33"28	屏東市
100 M 蝶 式	張正維	1' 09"99	屏東市	郭芮安	1' 12"99	萬丹鄉
200M 蝶 式	蕭進元	2' 47"93	屏東市	潘郡竹	3' 28"43	屏東市
200M 個人混合式	黃柄源	2' 38"14	屏東市	郭宥汝	2' 46"47	屏東市
200M 自由式 接力		2' 05"17	屏東市		2' 11"67	屏東市
400M 混合式 接力		6' 31"08	屏東市		6' 31"77	霧台鄉
200M 混合式接力		2' 17"84	屏東市		2' 29"51	東港鎮
400M 自由式接力		4' 21"57	屏東市		4' 58"73	屏東市
200M 男女混合式接力	洪啟文、田佳璿 王宥棋、林秉宏			2' 30" 02		屏東市
200M 男女自由式接力	田佳璿、賴宥廷 王宥棋、蔣沂文			2' 16" 37		屏東市

111 中小學聯合運動會比賽場地及日程表

編號	項目	組別	比賽場地	比賽時間				
					3月3日(四)	3月4日(五)	3月5日(六)	3月6日(日)
1	田徑	屏東縣立田徑場	*	*	10:30-15:30	8:30-16:30	8:00-15:15	
		來義高中(鐵餅、鏈球)	*	8:20-16:00	*	*	*	
2	游泳	屏東縣立萬丹游泳池	*	*	8:15-16:30	8:15-16:30	8:15-16:00	
3	體操	縣立體操館信義國小	*	*	*	8:00-17:30	*	
4	跆拳道	大同高中(活動中心)	*	*	2月25日(五)	2月26日(六)	2月27日(日)	
					10:30-13:30 過磅不需醫務組	8:00-18:00	8:00-18:00	
5	柔道	中正國中	*	*	9:00-17:00	9:00-17:00	9:00-14:00	
6	拳擊	內埔農工拳擊室	*	*	2月25日(五)	2月26日(六)	2月27日(日)	
			*	*	8:00-16:00	8:00-16:00	8:00-16:00	
7	舉重	舉重訓練中心(建國國小)	*	*	10:00-16:00(10點過磅)	10:00-16:00(10點過磅)	*	
8	足球	長治國中	*	*	9:00-15:30	9:00-14:30	9:00-13:00	
9	網球	屏東科技大學	*	*	9:00-17:45	9:00-16:15	9:00-11:30	
10	籃球	高中組	民生家商	*	*	8:00-18:30	8:00-18:30	8:00-17:40
		國中組	屏東高中	*	*	8:00-18:50	8:00-18:50	8:00-18:50
		國小組	麟洛國中	*	*	8:00-17:20	8:00-17:20	8:00-17:20
11	軟網	潮州鎮網球場	*	*	8:30-16:30	8:30-17:30	*	
12	羽球	國高中組	鶴聲國中	*	*	8:00-17:00	8:00-18:30	8:00-17:30
		國小組	中正國小	*	*	8:00-17:00	8:00-17:00	*
13	桌球	仁愛國小	*	*	9:00-16:30	9:00-16:00	9:00-13:30	
14	排球	內埔國中	*	*	9:00-16:00	9:00-15:30	9:00-15:30	
15	巧固球	和平國小(操場)	*	*	8:30-16:00	9:00-12:30	*	
16	木球	佳冬國中-操場	*	*	8:00-16:00	8:00-16:45	8:00-16:00	
17	溜冰	光春國中	*	*	8:20-17:30(溜冰)	8:00-17:30(直排輪曲棍球)	8:00-17:30(直排輪曲棍球)	
	直排輪曲棍球							
18	國武術	新園國中	*	*	8:00-16:00	8:00-14:00(第二天不用醫護組)	*	

111 年屏東縣中小學聯合運動會選手及隊職員人數統計表

組別	高中組		國中組		國小組		選手	職員	合計
	高男	高女	國男	國女	小男	小女			
田徑	111	50	295	182	247	251	1136	313	1449
游泳	35	18	80	46	77	50	306	145	451
柔道	21	20	50	33	122	105	351	135	486
跆拳道	13	12	60	43	160	90	378	161	539
舉重	17	20	12	19	0	0	68	29	97
拳擊	26	12	42	21	0	0	101	41	142
國(武)術	7	8	19	17	52	36	139	80	219
足球	48	0	125	27	205	93	498	132	630
籃球	164	94	200	85	217	91	851	183	1034
排球	83	65	98	72	176	102	596	159	755
網球	11	6	14	6	50	19	106	59	165
軟式網球	11	3	9	3	12	28	66	26	92
桌球	28	14	57	62	95	64	320	115	435
羽球	55	32	92	61	108	38	386	154	540
競技體操	0	5	0	9	0	29	43	15	58
巧固球	14	0	43	9	81	42	189	49	238
直排輪 曲棍球	0	0	39	8	107	28	182	37	219
競速溜冰	6	11	27	14	233	163	454	137	591
木球	18	11	43	45	137	110	364	154	518
合計	668	381	1305	762	2079	1339	6534	2124	8658