

# 112 年屏東縣中小聯合運動會秩序冊

## 目 錄

屏東縣歌	01
運動會會歌	02
大會場地平面圖	03
開幕典禮程序表	04
運動員宣誓詞	05
閉幕典禮程序表	06
職員名單	07
大會裁判員名單	11
裁判員須知	20
運動員須知	20
田徑高度晉升表	24
田徑比賽職員運動員名單	25
田徑比賽分組名冊	38
田徑比賽時間表	53
游泳比賽職員運動員名單	59
游泳比賽分組名冊	65
游泳比賽秩序表	78
體操比賽職員運動員名單	82
體操比賽分組名冊	83
體操比賽賽程表	87
跆拳道比賽職員運動員名單	88
跆拳道比賽分組名冊	97
跆拳道賽程表	105
柔道比賽職員運動員名單	117
柔道比賽分組名冊	123
柔道比賽秩序表	132
拳擊比賽職員運動員名單	143
拳擊比賽分組名冊	145
舉重比賽職員運動員名單	149
舉重比賽分組名冊	151
足球比賽職員運動員名單	154
足球比賽分組名冊	159
足球比賽秩序表	162
網球比賽職員運動員名單	165
網球比賽分組名冊	168
網球比賽秩序表	171

籃球比賽職員運動員名單	178
籃球比賽分組名冊	184
籃球比賽秩序表	187
軟式網球比賽職員運動員名單	192
軟式網球比賽分組名冊	194
軟式網球比賽秩序表	196
羽球比賽職員運動員名單	201
羽球比賽分組名冊	208
羽球比賽秩序表	212
桌球比賽職員運動員名單	228
桌球比賽分組名冊	233
桌球比賽秩序表	237
排球比賽職員運動員名單	264
排球比賽分組名冊	270
排球比賽秩序表	273
巧固球比賽職員運動員名單	280
巧固球比賽分組名冊	282
巧固球比賽秩序表	283
木球比賽職員運動員名單	284
木球比賽分組名冊	289
木球比賽秩序表	294
競速溜冰比賽職員運動員名單	312
競速溜冰分組名冊	318
競速溜冰賽程表	327
直排輪曲棍球比賽職員運動員名單	328
直排輪曲棍球比賽分組名冊	330
直排輪曲棍球賽程表	331
國武術比賽職員運動員名單	332
國武術比賽分組名冊	335
國武術比賽秩序表	344
屏東縣中小學聯運最高紀錄表	346
競賽場地及日程表	352
參加人數統計表	353

# 屏東縣歌



1. 雄 壯 雄 壯 雄 壯 的 屏 東  
 2. 美 麗 美 麗 美 麗 的 屏 東  
 3. 奮 起 奮 起 奮 起 的 屏 東



站 立 在 寶 島 南 端, 首 當 看 國 防 要  
 看 不 盡 武 山 蒼 翠, 流 不 盡 溪 水 連  
 實 行 好 地 方 自 治, 培 養 好 純 樸 民



衝, 前 臨 大 海 側 聳 高 峰,  
 空, 有 山 有 海 甘 雨 和 風,  
 風, 教 育 普 及 文 化 昌 隆,



鵝 聳 燈 塔 照 耀 汪 洋 中 雄 壯  
 蔗 田 稻 畝 發 展 正 無 窮 美 麗  
 富 強 康 樂 全 島 我 稱 雄 奮 起



雄 壯 雄 壯 的 屏 東  
 美 麗 美 麗 的 屏 東  
 奮 起 奮 起 的 屏 東

# 運動會歌

2/4

青天白日滿地紅國旗飄揚

6

歡聲雷動萬千健兒獻身手

12

龍騰虎躍稱英雄洗雪

18

東亞病夫強國必先強種

24

鍛鍊成壯健的身體這才

30

是國家的主人翁青天白日

36

滿地紅國旗飄揚歡聲雷動

42

萬千健兒獻身手龍騰虎躍

稱英雄

# 大會場地平面圖

## 綜合球場

### 跳遠、三級跳遠場地

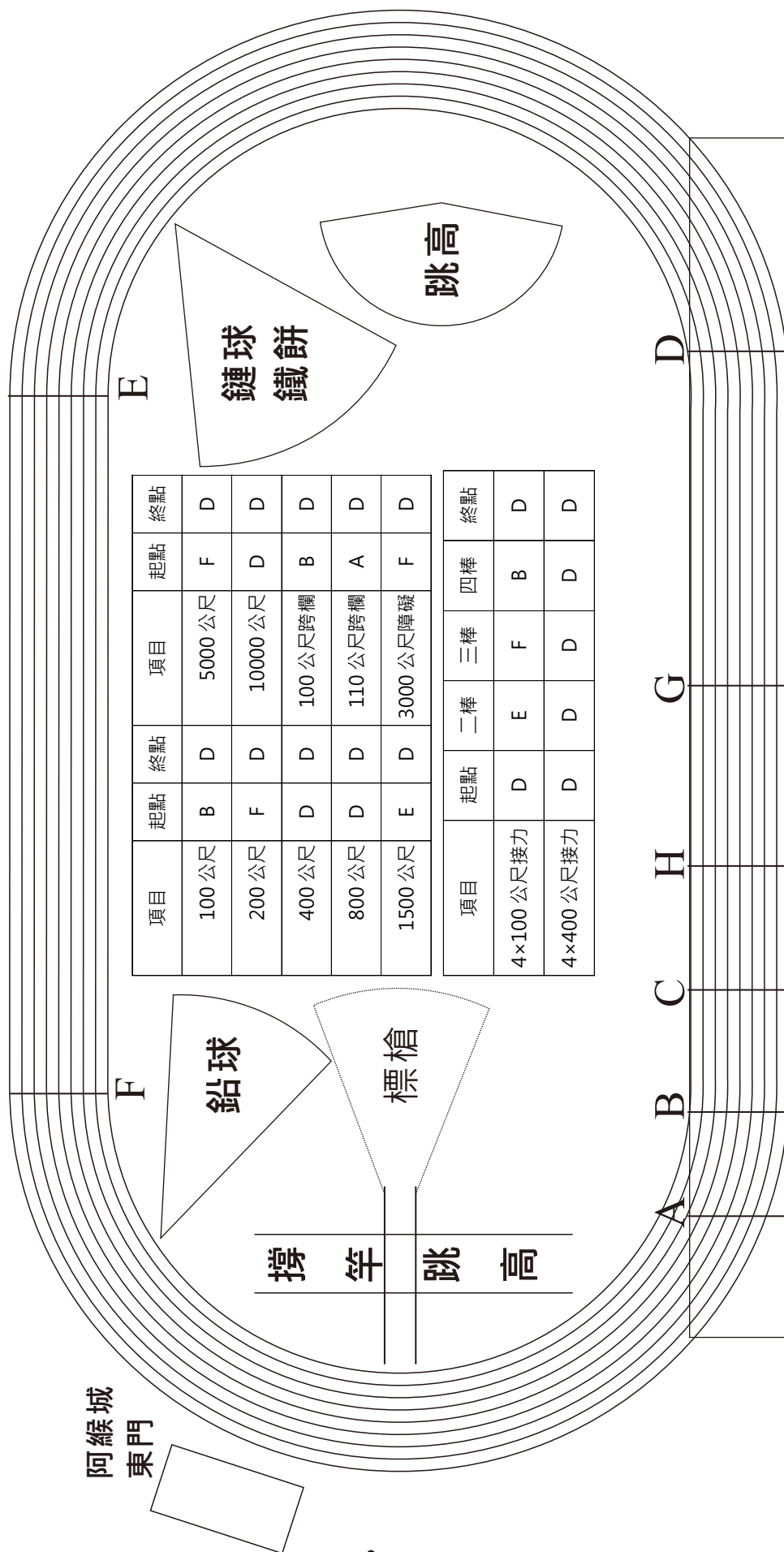

項目	起點	終點	項目	起點	終點
100公尺	B	D	5000公尺	F	D
200公尺	F	D	10000公尺	D	D
400公尺	D	D	100公尺跨欄	B	D
800公尺	D	D	110公尺跨欄	A	D
1500公尺	E	D	3000公尺障礙	F	D

項目	起點	二棒	三棒	四棒	終點
4×100公尺接力	D	E	F	B	D
4×400公尺接力	D	D	D	D	D

仁 愛 路

阿緞城  
東門

司令臺  
紀錄組·競賽組·獎品組

檢錄處

# 開幕典禮程序表

時間：112年3月3日上午9：00

地點：屏東縣立田徑場

## 壹、 序幕表演(8:30)

- 一、 屏東女中樂隊表演
- 二、 屏東女中儀隊表演
- 三、 慈惠醫護管理專科學校競技啦啦隊表演

## 貳、 開幕典禮

- 一、 典禮開始(奏樂)
- 二、 主席就位
- 三、 籌備主任、裁判員及承辦學校進場
- 四、 運動員進場
- 五、 唱國歌
- 六、 介紹長官與來賓
- 七、 主席致詞
- 八、 貴賓致詞
- 九、 會旗進場：由國立屏東女中旗手引導進場
- 十、 升會旗
- 十一、 運動員宣誓
- 十二、 裁判宣誓
- 十三、 聖火進場
- 十四、 燃勝利之火
- 十五、 禮成(奏樂)
- 十六、 運動員退場

## 運動員宣誓誓詞

宣誓：我們為了倡導全民體育，用運動增進身心健康，以追求奮發和諧有活力之美好生活，今日充滿著希望來參加中小學生運動會，願遵守大會各項競賽規則並服從裁判之判決。

宣誓代表

謹誓

中華民國 112 年 3 月 3 日

## 裁判宣誓誓詞

宣誓：我謹代表全體裁判宣誓，以真正體育運動精神，遵守大會各項競賽規則，以公平公正的態度執行本屆屏東縣中小學聯合運動的各項職責。

# 閉幕典禮程序表

時間：112年3月5日下午4：00

地點：屏東縣立田徑場

- 一、 典禮開始（奏樂）
- 二、 長官來賓介紹
- 三、 主席致詞
- 四、 成績報表及頒獎
- 五、 會旗交接
- 六、 降會旗
- 七、 熄聖火
- 八、 禮成（奏樂）
- 九、 運動員離場



# 112年屏東縣中小學聯合運動會職員名單

## 大會會長

周春米

## 大會副會長

黃國榮 周典論 盧文瑞 邱黃肇崇

## 大會顧問

梁育慈 黃明賢 蔣家煌 李世斌 林明順 鄭清原 蔣月惠 陳揚  
曾義雄 蘇資婷 方一祥 張平原 吳亮慶 宋麗華 陳明達 蘇孟婕  
王景山 何春美 葉明博 徐榮耀 潘連周 利八魁 許馨勻 陳志成  
洪明江 李世淦 吳慈慧 林郁虹 陳宗廷 許展維 洪宗麒 劉孟君  
郭再添 方文正 羅平道 周碧雲 王啟敏 黃盈裕 張榮志 潘芳泉  
盧玫欣 王薇茗 潘翠雲 張利惠 高惠芬 何長成 越秋女 李紀財  
林采穎 杜仁勇 鄭張常敏 林蔡鳳梅 周陳曉玫

## 籌備委員會

### 主任委員

劉育忠

### 副主任委員

周佳琪 周品全 黃禎祥 尤史經 李建霖 古佳川 鍾慶平 藍聰信  
徐國銘 呂家萱 梁正翰 林國順 鍾慶鎮 吳振中 潘和源 洪茂豐  
方冠丁 廖國富 鄭慶堂 劉美吟 賴文一 陳國在 陳政雄 古榮福  
羅金良 曾有欽 巴正義 羅清仁 莊景星 沈秋花 潘明福 朱宏恩  
潘壯志 王郁菁 陳科名 陳冠明 侯淑禎 林俊傑 劉文宗 陳寶郎  
劉瑞富 陳朝賢 賴詠清 謝惠如 鍾冬玉 黃賢德 陳亮谷 孫訢益  
送銘池 陳作忠 許金元 林容如 楊蕙萍 張浩鳴 黃豐欽 曾淑勤  
陳冠良 黃慧瑄 湯博榮 蘇傳桔 李惠瓊 鄭雅靜 楊政家 鄔世榮  
陳英邦 印永生 謝旻蒼 郭瓊揚 鄭宗文 張顥騰 張鑑堂 林傳傑  
陳國祥 楊榮豐 林逸文 林宏澤 張世波 柯朝塗 林鴻源 林明山  
蔡俊彥 李欣蔓 李榮東 王致皓 許弘憲 王家瑞 胡瑞慧

## 籌備主任

羅彥文

## 籌備處副主任

楊英雪

## 總幹事

黃柏翰 李媽讚

## 副總幹事

陳喬茵

### 總務組

組長：楊舜傑

副組長：洪蒼霞

組員：陳秋婷 吳淑芬 劉玉珊 林淑鳳 陳世銘 林任德 賴正宏  
陳文章 林瑞娟 許淳蓉 王智立 林貴仁 方文靜 林仁傑  
黃俊傑 林尚義 曹昱霖 胡瑋倫 邱妙玉

### 行政典禮組

組長：方惠權

副組長：竺聖諺

組員：林漢賢 邱秋紅 吳明祝 曾智鈴 郭炳辰 曾秀麗 周佳燕  
艾瑞克

典禮主持人：陳秀芬 曾昱山

### 文宣美工組

組長：戴義泉

副組長：王依瑩

組員：涂永光 簡珮甸 許雅卿

### 啦啦隊表演組

組長：林昭娣

副組長：李慧娟

組員：王綉如 周佑儒 黃鈺君 張茹雯 吳肇文 謝佩娟 陳冠琳 林容璋  
蔡幸紋 曾士榮 林冠同 陳勝仕 劉朴桓 潘梅英 張宜珍 高淑滿  
楊文雄 陳守浩 呂欽雲 簡銘宏

### 環境衛生組

組長：康杏聆

副組長：鄭斐芬

組員：陳志豪 王仁良 馮文龍 郭惠娟 方瑞霞 戴勤祝 陳柏瑞  
林怡如 簡美霞 許永宏 涂雅惠 張瑞峯 黃呢喃 王招文  
陳國慶 許莉婷 汪欣玫

### 文書組

組長：吳彥融 副組長：謝佳頻  
組員：林明俊 鄭偉民 宋建霖 林宥晴 魏丹伶 戴雲生  
洪伊柔 林昕儀 黃俊霖 陳郁程 何志賢 鍾幸蓁  
蘇 珊 黃階穎 王稔鈞 徐瑋廷

### 聖火組

顧問：陳新豐 組長：陳永峯 副組長：林廣文  
蘇傳枯  
組員：劉炳輝 邱照麟 黃拓榮 邱易斌 李采瑄 江忠穎 林旺棟  
郭子安 余紹瑜 郭千惠 黃素卿 林恭輝 曾敬明 江政麟  
陳振賢 謝和鈞 鄭惟謙 陳美惠 姚宏璋 劉妍琳  
志工：林敬欽 陳玉玲

### 競賽組

組長：張芳瑞 副組長：李廣庠、陳榮華、葉芃  
組員：賴景炫 陳大章 李依鳳 謝瓊慧 楊金芳 翁雅玲 黃士倩  
李映萱 陳盈朱 賴健治 陳育彬 鄧瑛慧 蕭凌逸 蔡歲楠  
吳蔚銘 蔡慧雅 吳志男 張毓廷 蕭郁馨 李詠振 王貴梅  
黃永良 余剛式 高俊豐 秦浩青 王淑娟 羅芸慧

### 裁判組

組長：王淑娟 副組長：王瓊雯  
組員：蔡衣珊 曾皚芸 曾怡欣 陳昀蓁 黃莆田

### 紀錄組

組長：黃大峰 副組長：黃錦雄  
組員：張毓廷 蕭郁馨 林能傑 方博立 許芳雪 鍾智偉  
吳佳蓮 楊奇燁 蕭婷宜

### 獎品組

組長：李宗鴻（田徑場） 陳寶全（游泳池）  
副組長：艾旭毅 林志昇  
組員：莊逸萍 施純慧 陳毓祉 王玉品 董全本 郭丁豪  
簡廷任 楊雅淨 許維育 峨峻. 芭芷珂 董建興 尤彥喬  
蘇菁品 陳淑惠 林好芳

### 攝影組

組長：劉漢宗  
副組長：陳永豐  
組員：涂毓雯 陳麗娜 王勝正 張美莉 林志雄 鄭瑞元  
湯奇霖 張永強

### 場地器材組

組長：張柏年  
副組長：王隆泰  
組員：陳厚吉 郭明松 黃正宗 林世名 張乃仁 樊盟鎮  
蘇坤木 林廷彰

### 警衛組

組長：劉印宮  
組員：蔡兼昌 黃國源 黃連鵬 薛伊呈

### 醫護組

組長：張秀君  
副組長：呂孟倫  
組員：周宗賢 黃秋瑾 黃怡萱 周鴻君 鄭素晴 許芯瑜 黃昱瑜  
李立川 方齡玉 王靖欣 廖曉芬 黃淑君 莊馥如 曾玟綺  
黃馨禾 蔡香屏 黃寶儀 潘沛琪 曾麗卿 許雅卿 林鈴蓉  
李雯倩 王佩茹 曾思瑜 李詩偉

### 運動傷害防護組

組長：黃玉麟  
副組長：劉紹龍  
組員：陳青杉 丁昱仁 駱昱安 常鈞崑 鍾承恩 曾嫚亭  
葉映廷 李文月 陳虹夙 李佳螢

# 大會裁判名單

## 田徑裁判

- 召集人：林瑞慶
- 審判委員：陳德宗 尤永隆 鄭福仁 曾財華 潘文道 楊明順 林森麟  
程義昌 李文雄 黃慶昌 楊秋平
- 會場管理：郭武龍 羅芸慧
- 賽事經理：李雪華 競賽管理：秦浩青
- 裁判組組長：王淑娟
- 田賽裁判長：陳辛泰 黃旭賢(兼) 徑賽裁判長：黃秋屏 李文欽(兼)
- 播報組長：蔚乙亘
- 播報組員：黃新穎 黃玉萍
- 資訊組長：余剛式 資訊副組長：高俊豐
- 資訊組組員：羅婉容 賴俊宏 謝易庭 利沛娟 黃俊杰 張見文 蔡衣珊  
黃美惠 王穎柔
- 發令主任：李文欽 發令副主任：王承光
- 發令：陳益修 吳神佑 李木生 曾耀慶 展恩加 陳俊廷
- 終點主任：林傳傑 終點副主任：陳順賢
- 終點裁判：周志榮 陳志豪 曹進乙 劉慶敏
- 終點攝影主任：黃銓文
- 終點攝影：劉建銘 鄭育宏 尤健維 林昇輝
- 終點攝影技師：蔡惠道 葉燕鈴
- 終點紀錄：蘇良瓊 鐘敏翠
- 計時主任：劉萬得
- 計時裁判：陳俊毓 鄭金鑾 阮惠華 李如偉 巴順輝 盧瓊綉
- 風速測量：林碧娟 楊碧枝 林蕙珊 翁榮愛
- 跳部主任：林吟映 跳部副主任：呂孟騏
- 跳部裁判：唐榮雄 林哲安 林蕙君 梁玉香 楊千儀 李彪昱 陳正  
陳俊華 黃寶葵 程心瑩 張鈺曼 張雨喬 葉健銘 郭桂芬
- 擲部主任：黃旭賢 擲部副主任：鄒寬
- 擲部裁判：楊雯妃 郭瑋真 陳慧琪 黃鈺婷 李婉綺 張靜宜 黃階穎  
尤伸泰 蔡孟穎 邱義凱 黃思翰 盧美蘭 陳懷恩 黃琨育  
連英傑 梁澤敬 林惠龍 陳倚慧 李奕龍 謝明君 楊惠津  
尤麗絨

呂翠芳  
 檢錄主任：邱鎮東  
 檢錄員：蔣辰平 邱揚欣 王芊懿 賴蓮美 陳昀蓁 陳玉玲 高菡娘  
 李月雲  
 檢察主任：曾耀賢  
 檢察員：林健民 傅新輝 林淑芳 郭紋因 鄭渝儒 鄭雨涵 曾國華  
 高曉寒 黃省路 劉芳義 杜菊花 張春能 蔡佩芳  
 場地技術裁判組長：陳厚吉  
 場地技術裁判員：王隆泰 林世名 張乃仁 黃正宗 樊盟鎮 林廷彰 車秀芳  
 蘇坤木 陳春候 陳江玫  
 場地幹事：林志成 黃正琦 黃柏菖 陳柏諺

### 游泳裁判

主任委員：黃明賢  
 總幹事：傅子勝  
 技術委員：李恭墨（召集人） 劉萬得 謝雁純 董榮彰 張春華  
 現場管理：吳政憲  
 裁判長：陳芳正 陳俊成  
 發令員：黃秋屏（兼） 陳恭維  
 計時主任：陳建華  
 計時裁判：巴順輝（兼） 巴順輝（兼） 謝杰燿 陳建義 徐維鑫 王詩辰  
 陳明鴻 葉宜幸  
 轉身組主任：吳麗美  
 轉身裁判：陳品學 簡芷綺 梁大為 余碩恩  
 姿檢組主任：張文蘋  
 姿勢裁判：葉昇泰 陳純 楊宗叡 余宇哲  
 檢錄組主任：李彥妮  
 檢錄員：王金龍 蘇炯誌 聞震宇 聞崧遠  
 報告員：楊家惠 石鈞安  
 紀錄組主任：何國平  
 紀錄員：張智堯 蘇品瑄 蔡宜臻 胡思宏  
 大會紀錄員：林承靜  
 電動計時督導：姜林 林育正  
 賽事經理：簡瑞隆  
 場地幹事：蘇婉苡

### 柔道裁判

技術委員：王俞森 張崇和  
審判委員：劉輝煌 (召集人) 李奇儒 林恭信 王子正 陳貴珍  
賽事經理：戴達元  
裁判長：鐘一心 副裁判長：潘冠霖  
裁判：文玉霞 李明賜 鍾敬軒 李金德 郭士傑 陳治仁 吳建勳  
陳金彰 陳俊宏 蔡松成 張聖享 黃佩汶 劉孟益 李泰慶  
競賽組員：劉佳伶 王藝蓁 蔡佳芹 曾雅琳 王堃宸 李政達 涂智明  
楊芷菴 黃子芸 吳享諾 鍾宜潔 林春言 林錦宗  
獎狀繕打：林慶安 謝佳純

### 跆拳道裁判

競賽管理委員：潘長成 林俊男 劉明球 潘黃得 黃義和 曾瑞香  
對練裁判長：林斌堯  
R J 裁判：高平泉 林茂鑫 潘斐章 蔡少維  
：謝佳真 林儀婷 葉容瑞 吳延隆 蘇宏文 李政哲 黃嘉崑  
林育楹 張懿心 劉軒宏 謝宗名 謝鐘緯 李冠葳 王任哲  
許乃勻 王致中 吳榮杰 李承峰 王威欽  
檢錄：羅貝麗 巫麗 涂建州 曾政宏  
播報：陳幸苹 詹雅惠 蕭永慧  
紀錄：曾筱芬 吳松育 洪嘉伶 蔡桂櫻  
文書：詹運強 吳光永  
獎品：曾睿杰 鄧衍沛 戴貴雄  
計分：鄭基瑀 羅沛淳 戴德彰 崔企雄  
賽事經理：蕭凌逸  
場地幹事：洪明喜

### 舉重裁判

審判委員：鄭志郎 (召集人) 賴建宏 陳萬益 李文雄 林維斌  
賽事經理：郭羿含  
裁判長：沈順福  
副裁判長：謝孝凱  
裁判：林淑娟 吳南成 曹月英 李如弘 袁逸農 林文琪 李育芬

黃瓊瑤 劉美秀 林伯穎 徐子柔 鄭仔杆 蕭雅雯  
加重員：丁世昌 蔡東杉 鍾振亮 方榮富

### 拳擊裁判

審判委員：許馨勻（召集人） 楊昭德 張飛琮 羅尚策 洪華宗  
裁判長：傅東光  
賽事經理：邱仁廷  
裁判：石宏仁 傅志群 邱于鉸 張智鈞 蔡耀鈞 李勝華 馬文豪  
王心言 潘沂鑫 潘啓誠 陳文升 阮志韓 林思婷 藍泓凱  
邱瑜安 林品足 張易陽  
競賽組：楊炎珠  
檢錄組：朱美玲  
器材組：梁金和  
獎品組：潘瑞儀  
播報組：高千惠  
電腦操作員：宋佩宇  
場地幹事：柯婷梅

### 國武術裁判

主任委員：郭玉印  
副主任委員：李賢男 曾國峰  
審判委員：許文能 簡火土 葉俊雄  
國武術總裁判長：彭文隆 國武術副總裁判長：洪麗卿  
國術套路裁判長：陳季容 國術套路副裁判長：陳美鈴  
武術套路裁判長：蔡雲麟 武術套路副裁判長：陳姿妃  
套路裁判：吳佳欣 曾素幸 黃虹育 王嫵晶 彭凱稜 陳雋尹 許凱貴  
鍾宣誼 吳玥泠 李子瑞 陳秋琴  
散手掛技擂台裁判長：吳明憲 散手掛技擂台副裁判長：葉品程  
散手掛技擂台裁判：黃愉雯 江漢 湯綯棋 蔡嘉玲 王雨薇 黃聖芯 張哲銘  
王俞揮 陳麒生 陳秋逢 吳政芳 邱聖美  
國術檢錄裁判長：范瑞陽 武術檢錄裁判長：張芷瑄  
賽事經理：吳明宗 場地幹事：吳玉梅



### 足球裁判

審判主任委員：蘇榮宗  
審判委員：許晉嘉 曾維廣 鄭信禎 范揚文 潘建州 蓋玉珩  
裁判長：張宏任  
副裁判長：鄧俊臣 張堃元 賴建戎 蔡志彬  
裁判：杜詩韻 郭鴻明 周明仁 劉康任 鄭婉淑 陳秀芬 黃建彰  
林志仙 郭復明 洪郁婷 何惠菁 陳鴻育 潘玉欣 林惠群  
張逸昇 羅竟倫 賴谷風 翁清榮 邱木清 陳宏圖 楊振艷  
何啟聖 王 婕 郭元俊 簡世杰 林 陞 劉新芬 倪祥吉  
林瑞陽 鄧進成 徐偉成 鳳志偉 黃子翰 王金龍(兼)  
賽事經理：陳郁程

### 籃球裁判

審判委員：周佳琪(召集人) 歐陽正德 葉妍希 李致乘 林智勳  
賽事經理：潘譽仁  
裁判長：邱志憲  
裁判：劉鎮毅 周韋羽 吳宜櫻 劉乃維 黃柏諭 劉子田 沈義郎  
張郁憲 陳 新 陳歆絜 曾冠嘉 廖建明 林俊傑 黃戎彥  
姚馨貽 洪煥超 林志勇 甘豐榮 王國蘋 王重盛 徐英哲  
陳俊名 蕭智勇 吳芳善 張誌家 張名好 簡貝伊 劉奕廷  
鄭智維 吳明峰 王智彥 徐仕泓 高宇彤 古天津 劉建良  
陳偉軒 張嘉能 黃泯喻 徐淙育 吳彥霏 蕭智馨 歐陽喻弦  
呂宴姍 張正濤 邱彥勳 邱建彰 蕭勝隆 徐士為  
計時記錄：鄧慈微 陳易鈴 尤俊凱 林宛蓉 黃詩淳 邱水銀 林佩萱  
黃子珊 邱意晴 馮正一 林親華 許宏羚 李韋姿 陳品涵  
陳慧琳 劉佩欣 吳紀萱 蔡昀臻 朱珮函 王瀨楮 潘明傑  
林筠軒 徐永豪 曾黛瑩 李皓哲  
場地幹事：鄭亘宏(民生家商) 楊旭弘(屏中) 陳江炫昌(麟洛國中)

### 排球裁判

審判委員：黃枝男(召集人) 楊同意 潘正憲 葉日展 謝琪文 林常榮  
賽事經理：楊富傑  
紀錄組：陳榮華 李再和 蕭淑屏 蕭貴妃

獎品組：楊秋恩 李姿慧  
 裁判長：邱毓德  
 副裁判長：許溫延  
 裁判：楊東達 簡敏娥 何國慶 陳伊柔 陳正霖 林藝家 許丞峻  
           江文進 朱光榮 劉聖豪 蔣順貴 陳則榮 虞品振 楊獻文  
           羅敬堯 陳則翰 蔡典澤 劉明正 陳俐瑩 葉子嘉 林俊偉  
           杜文華 趙致賢 梁喻涵 方秣評 吳秀萍 吳明雄 周俊廷  
           顏秉豪 巫沛蓁 陳奕齊 鄭振勝 麥董靜 邱庭毅  
           林詩瑜 張文奕 余坤朋 李志強 舒子軒  
 場地幹事：李科增

### 網球裁判

審判委員：阮志光  
 執行長：莊鳴涓  
 賽事經理：郭庭懿  
 裁判長：姜治文  
 副裁判長：王緯平  
 裁判：鄧怡瑄 簡文宏 李榮尚 蔡宜倫 黃獻德 蔡慶煌 姜睿宏  
           史杰峻 蘇偉仁 劉士豪

### 軟式網球裁判

裁判長：曾文雄  
 審判委員：利俊彥 張芳慈 賴芳蘭  
 競賽組：羅國文 王左山  
 紀錄組：尤燕翎 賴立煌  
 裁判：馮一宸 鍾傳鈞 李御嘉 黃傑堯 幸柏羽 林柏強 白守庭  
           張家昊 蔡翊姍 陳聖文 墜宏賓 黃毓威 簡珮真 關芳昀  
 賽事經理：陳建任  
 場地幹事：陳榮漳

### 桌球裁判

審判委員：劉天靠 (召集人) 陳山坤 江貴添 林寶成 林美惠  
 賽事經理：謝政夫  
 裁判長：林豐楙  
 副裁判長：高舉連  
 裁判：楊進塘 吳忠達 陳慶雄 彭嫩瓊 林瑞足 張國柱 洪文進

	許龍誠	呂松原	白兆基	洪靜瑩	許淑玲	李秀貞	謝憶萍
	陳美珍	黃秀媚	蕭毓良	張芳香	羅憲哲		
競賽組	: 陳雙展	賴清錦					
抽籤組	: 蕭淑芳	林裕豐					
紀錄組	: 呂鴻榮	柯美蓮	陳維欣	鄭秋香	洪式珍		
場地幹事	: 李玉燕						

### 羽球裁判

審判委員	: 蕭良坤						
審判長	: 王孔良						
裁判長	: 王富賢						
副裁判長	: 謝永津	沈小菁	林振義				
裁判	: 謝明宗	謝縈婕	鄭欽宇	張建和	虞傑仁	陳家源	林珮宸
	鄭至宜	林昌春	陳擷宇	楊怡珍	邱松源	郭家修	林信沐
	李桂英	林國基	薛媛元	邱怡斌	鄭嘉珮	簡幼	王鑰傑
	陳玉玫	塗志瑞	蔡宛婷	吳智顯	郭油楨	林本禾	林娟如
	陳怡君	范愛德	何助民	胡素琴	鄭水霖	張正強	陳國斌
	楊玉華	張志民	簡惠淨	江定達	張嘉雄		
競賽組	: 林怡芬	陳亮靜	許碧霞	林文榮	謝宜珮	蔡明信	吳慧婕
	蔣金菊						
場地組	: 黃美惠	王婉嫻	王冬梅	邱惠美	陳金源	吳德偉	邱善榮
	龍春紹						
賽事經理	: 黃正隆						
場地幹事	: 胡誌仁	謝靜君	張騏峰				

### 競技體操裁判

裁判長	: 劉安鈞					
裁判	: 黃慧慈	洪玉桂	許維珊	張雁婷	范絜婷	高儀芳
賽事經理	: 林宗翰					
計時	: 郭貴足	小椋美緒				
檢錄	: 林岑寧					
場地幹事	: 王靚瑜					

### 巧固球裁判

審判委員：吳子宏 林義明  
裁判：陳信宏 吳淑芬 陳文璋 吳鑑峰 李宜勳 鍾政凱 陳曉鴻  
羅雅玲 陳銘鴻 李志雄 鄭志誠 阮卉均 林筠宸 范可恩  
周奕彪 董主恩 陳尚杰 陳建智 徐銘璟 黃忠傳 鍾嘉新  
宋逸豪  
場地幹事：姜美齡

### 直排輪曲棍球裁判

審判委員：羅世杰（召集人） 戴國璋 林志萍 陳垣佐  
裁判長：蔡俊賢  
裁判：林家吟 方映笛 丁秋云 李芸錚 林嘉憲 許哲峰  
球間裁判：李孟竹 楊淨妃  
檢錄：王志芳 劉祐彰  
計時計分裁判：周孟蓉 蔡凱竹  
頒獎組：曾于玲 梁雅棻  
攝影組：蘇素卿  
醫護組：林任嫻 防護組：左慧齡  
賽事經理：潘錦煌  
場地幹事：傅錦鈺

### 競速溜冰裁判

審判委員：林詠翔（召集人） 李文益 蔡明進 潘怡蓁  
裁判長：鄭振強  
角隅裁判：蔡添福 陳彥文 蘇高玄 羅平育  
直線裁判：林宗男 陳昭庭  
鳴槍裁判：古長晉 洪彰謙  
檢錄裁判：王秋穰 歐雅芬 蔡靜怡  
搖鈴裁判：李貞慧 陳永展  
紀錄裁判：張淑靜 陳瑞香  
頒獎組：曾續萍 翁寧慧  
醫護組：張讓花 蘇真鳳  
場地幹事：傅錦鈺（兼）

## 木球裁判

審判長：李煥元

審判委員：陳素華 潘月娥 陳順福

裁判長：鄭中興

裁判：龔連續 陳明聰 藍美束 丁樹吉 侯素勤 黃政偉 王思蘋  
郭福信 曾淞鈞 洪德武 李建勳 余致俊 楊紫涵 廖文獎  
陳益富 賴有財 李湘玲 楊秀蓉 李良棟 吳建明 陳宥然  
許秀月 鄭宇洋 羅銘峰

競賽組：古恩銓 李自勇 吳竣庭 蔡職鴻

紀錄組：許鶴議

獎品組：潘郁琪

場地組：盧禕伶

場地幹事：林世祥

# 裁判員、隊職員及運動員須知

## 裁判人員須知

1. 裁判員需要大會賽前 30 分鐘前到達比賽場地辦理報到。
2. 裁判員服裝必須依大會發給之裁判衣服或各單項規定之裁判服裝。
3. 裁判員應遵照大會技術總則及各單項技術手冊相關規定執行裁判任務。
4. 裁判員必須完成自己擔任之職務工作。
5. 裁判員必須保持公平、公正的態度執行任務，不得有偏袒情形發生。
6. 裁判員必須要遵守大會排定之比賽時間，按次序進行比賽。
7. 各裁判員向大會借用器材用具，比賽完畢應負責如數點交繳回場地組。
8. 各裁判員所需之裁判之用具請自備。

## 參賽選手技術總則

參加比賽之隊職員、運動員除應遵照大會各項規程、比賽規則及辦法之規定外，並應注意下列各項：

1. 運動員應點名後，應於靜候點名員率隊入場，不得零亂，非與賽人員不得乘機進場。
2. 凡當場比賽完畢之運動員，須在終點集體整隊，由服務生帶隊退出場外，不得在場上逗留，非與賽人員（含單位領隊指導、管理等）一律嚴禁入場，違者除立即由大會宣布外，並停止該運動員參加比賽。
3. 每項比賽完畢後，立即頒獎，前六名優勝運動員於指定地點休息，俟是項成績宣布後，凡經查證有冒名頂替，資格不符者，一經查出，決按章程嚴懲，其單位負責人則報請主管議處。
4. 遇有特別情形未經規定者，須受裁判員或會場管理之指導，違者依據競賽規程第十七條處理之。
5. 運動員於參加點名時，務須攜帶國民身分證明及學生證，缺者按規章處理。

## 田徑比賽運動員注意事項

一、田徑項目隊職員須知：

1. 「號碼布」應固定佩掛在運動上衣，胸前、背後各配掛一張，不得配掛於其他部位；跳部可只用一塊，跳遠、三級跳遠須配戴在胸前，跳高、撐竿跳高佩戴在胸前或背後均可；不按規定佩掛者，一概不准參加比賽。號碼布請妥善保管，倘若遺失可至大會競賽組申請補發，唯需酌收工本費 100 元。
2. 服裝：
  - (1) 參加比賽之運動員，均需穿著各單位規定之團體運動服裝，其運動上衣胸前號碼布上方須有 2 字以上之單位名稱或簡稱，每字規格至少 5x5 公分以上，字體與上衣顏色應明顯區別。
  - (2) 另參加接力比賽運動員之單位上衣式樣、顏色必須相同一致；褲子同一色系即可。
  - (3) 選手參賽競走之比賽褲子長度不可超過膝關節。
  - (4) 本次比賽將依世界田徑總會(WA)規定實施鞋底厚度檢測，若選手於檢錄完成後蓄意更換鞋子，將禁賽一年。鞋底後度檢測項目：徑賽項目、競走、跳遠、三級跳遠。

3. 10000 公尺競走比賽時，選手被判罰 3 張紅卡時加計 60 秒，被判罰 4 張紅卡時即取消比賽資格、5000 公尺及 3000 公尺競走比賽時，選手被判罰 3 張紅卡時加計 30 秒，被判罰 4 張紅卡時即取消比賽資格。

4. 不出賽申請：

(1) 申請時間：須在該項目比賽時間的前一天提交。

(2) 提交方式：

A. 各單位不出賽選手(或接力項目)，應在各單位報名後，依大會規定時間以 e-mail 回寄「單位選手最終出賽名單」。

B. 第二、三天之項目，請於前一天下午 3 點前至田徑競賽組提出不出賽名單申請，不須任何證明，只有提出的項目不可出賽，其他項目皆可出賽。

(3) 限該項目第一輪的比賽(預賽)方可提出不出賽申請。各單位最終出賽確認名單於比賽該週(一)寄至各承辦人員 E-mail (承辦人員基本資料務必填寫正確)，請自行列印並勾選不出賽選手名單(若全部出賽亦須列印回傳)，經教練或領隊簽名後，請於 112 年 3 月 2 日(星期四)下午 15:00 前拍照回傳至下列信箱：kao@swps.ptc.edu.tw，『比賽當天』無需再繳交紙本。未回傳資料之單位視同全員參賽。選手若無故不出賽者終止其比賽，其後之賽程皆不得再出賽。

5. 請假：

(1) 依據技術總則第 11 條第四款辦理。

(2) 比賽當天選手若因故無法出賽，須於該場檢錄時間開始前向田徑競賽組提出「請假」之申請，相關證明請在該場次檢錄結束前備妥，否則以無故棄權論。經核准請假之選手，該請假賽次以後之當天各賽程均不得出賽，但次日賽程可再出賽。無故棄權者，取消後續參賽資格。

6. 技術規則 4.4 終止參加比賽(資格)：

(1) 最後確定出賽的選手，於比賽時未參加比賽。

(2) 通過預賽、準決賽晉級之選手，未參加其後比賽者(一定要出賽)。

(3) 無法以真誠的、努力的、公正的參與比賽者。有以上之情形者，以棄權論處，取消其後續項目(含接力)的比賽資格。

7. 檢錄時間：選手於下列規定時間到達檢錄處聽候檢錄，凡逾時不到者，以棄權論。

項 目	到達檢錄處時間 (到達檢錄處時間)	最後一次檢錄時間 (離開檢錄處時間)
徑賽項目	比賽前 30 分鐘	比賽前 10 分鐘
接力項目	比賽前 35 分鐘	比賽前 10 分鐘
田賽項目 20 人以下	比賽前 45 分鐘	比賽前 30 分鐘
田賽項目 21 人以上	比賽前 55 分鐘	比賽前 40 分鐘
撐竿跳高	比賽前 70 分鐘	比賽前 55 分鐘
12x100 公尺接力	比賽前 40 分鐘	比賽前 10 分鐘

註 1:全能項目每天第一項目於技術手冊規定比賽時間，按上述規定檢錄時間於檢錄處點名，其餘各比賽項目於技術手冊規定比賽時間之田賽 30 分鐘前、撐竿跳高 40 分鐘前、徑賽 20 分鐘前在各比賽場地檢錄點名。

註 2:檢錄結束時間一到即不再受理點名檢錄，即不再接受檢錄；遲到者視同放棄比賽，不得參加該場次的比賽，並取消後續所有項目的比賽資格。

8. 各項接力比賽棒次表須於該項次第一組比賽時間之 90 分鐘前，經教練簽名確認並留聯絡電話，填妥送交田徑競賽組(預、決賽均須送交)，逾時未交者取消參賽資格。距比賽時間 90 分鐘以上時可更改名單，90 分鐘內須更改名單者，必須持有無法出賽之證明至田徑競賽組辦理。

9. 比賽有效時間：

	5000 公尺	10000 公尺	3000 公尺 障礙	3000 公尺 競走	5000 公尺 障礙	10000 公尺 競走
高男組	25 分	45 分	12 分	×	×	65 分
高女組	25 分	50 分	15 分	×	×	70 分
國男組	×	×	×	×	36 分	×
國女組	×	×	×	×	38 分	×
小男組	×	×	×	30 分	×	×
小女組	×	×	×	30 分	×	×

10. 各項比賽時間在秩序冊內明確規定，若大會臨時變更，依競賽組張貼之公告及報告員口頭報告為依據；教練及選手必須隨時注意大會標準時鐘及報告員宣佈之事項。

11. 檢錄時選手需提出「證明資料」，檢錄員核對身份無誤及檢錄後，應靜候檢錄處人員率隊進場，非當場比賽選手嚴禁入場。選手若有冒名頂替參賽者，歡迎提出檢舉，經查實者取消資格。

12. 參加 12x100 公尺大隊接力之選手，一律穿著平底運動鞋出賽(已卸除鞋釘之釘鞋亦不得穿著)；同時亦不得赤足出賽。

13. 團體錦標的計算，每項按 7、5、4、3、2、1 計分(接力、全能運動視同單項不加倍計分，國小組 12x100 公尺接力加倍計分)，若得分相同則按所得第一名較多者為優勝，依此類推。

二、罰則：

1. 選手如有資格不符或冒名頂替，經查屬實者取消其個人比賽資格及所有比賽成績。
2. 選手如不服從裁判員或行為不檢，經裁判長判決得取消其比賽資格。

**球類比賽運動員注意事項**

1. 遇有比賽時，須在規定時間前 15 分鐘內進場，比賽 5 分鐘內退場，由指導及隊長率領進出。
2. 桌球比賽運動員不得穿著白色、黃色或淺色之運動服裝。
3. 球衣依各單項規定須有固號碼，勿隨意互換穿，以免錯誤。
4. 出場比賽順序，應由指導或隊長於賽前 5 分鐘送交記錄員或裁判員。



### 游泳比賽運動員注意事項

1. 運動員應於比賽規定時前 15 分鐘前致點名處聽候點名。
2. 其餘各項規定參考游泳競賽規程。

### 其他競技運動員注意事項

1. 如遇陰雨場地不克舉行比賽時由各項裁判長會同場地管理決定處理之。
2. 參加大會其他單項比賽之運動員，應各依上列性質相類似之規定切時注意之，遇有特殊情形未經規定者，須受裁判員及場地管理員之指導，違者依據競賽規則第四十二章各條懲處之。

## 112 中小聯運田徑高度晉升表

### 1. 單項跳高(單位：公尺)

組別	大會紀錄	試跳高度 1	試跳高度 2	開始高度	每次高度晉升表											
					1	2	3	4	5	6	7	8	9	10	11	12
高男	2.10	1.75	1.90	1.70	1.75	1.80	1.85	1.90	1.94	1.98	2.02	2.05	2.08	2.11	2.14	2.20
高女	1.65	1.30	1.50	1.30	1.35	1.40	1.45	1.50	1.54	1.58	1.62	1.66	1.69	1.72	1.75	1.78
國男	1.95	1.50	1.65	1.45	1.50	1.55	1.60	1.65	1.70	1.74	1.78	1.82	1.86	1.89	1.92	1.95
國女	1.62	1.30	1.50	1.25	1.30	1.35	1.40	1.45	1.50	1.54	1.58	1.62	1.66	1.69	1.72	1.75
男童	1.70	1.25	1.40	1.20	1.25	1.30	1.35	1.40	1.45	1.50	1.55	1.60	1.64	1.68	1.71	1.74
女童	1.50	1.20	1.35	1.15	1.20	1.25	1.30	1.35	1.40	1.44	1.48	1.51	1.54	1.57	1.60	1.63

### 2. 全能跳高(單位：公尺)

組別	大會紀錄	試跳高度 1	試跳高度 2	開始高度	每次高度晉升表											
					1	2	3	4	5	6	7	8	9	10	11	12
高男	2.10	1.60	1.75	1.55	1.60	1.65	1.70	1.75	1.80	1.85	1.90	1.94	1.98	2.02	2.05	2.08
高女	1.65	1.25	1.45	1.25	1.30	1.35	1.40	1.45	1.50	1.54	1.58	1.62	1.66	1.69	1.72	1.75
國男	1.95	1.40	1.60	1.40	1.45	1.50	1.55	1.60	1.65	1.70	1.74	1.78	1.82	1.86	1.90	1.93
國女	1.62	1.25	1.40	1.20	1.25	1.30	1.35	1.40	1.45	1.50	1.54	1.58	1.62	1.66	1.69	1.72
男童	1.70	1.15	1.30	1.15	1.20	1.25	1.30	1.35	1.40	1.44	1.47	1.50	1.53	1.56	1.59	1.62
女童	1.50	1.10	1.20	1.10	1.15	1.20	1.25	1.30	1.34	1.38	1.41	1.44	1.47	1.51	1.54	1.57

### 3. 單項撐竿跳高(單位：公尺)

組別	大會紀錄	試跳高度 1	試跳高度 2	開始高度	每次高度晉升表											
					1	2	3	4	5	6	7	8	9	10	11	12
高男	5.20	3.30	4.30	3.20	3.40	3.60	3.80	4.00	4.20	4.40	4.60	4.75	4.90	5.05	5.20	5.30
高女	2.90	2.30	2.65	2.20	2.40	2.60	2.80	3.00	3.10	3.20	3.30	3.40	3.50	3.50	3.60	3.70
國男	3.80	3.00	4.00	2.80	3.00	3.20	3.40	3.60	3.80	4.00	4.20	4.40	4.60	4.75	4.90	5.05
國女	2.90	2.10	2.65	2.00	2.20	2.40	2.60	2.80	3.00	3.10	3.20	3.30	3.40	3.50	3.60	3.70

### 4. 全能撐竿跳高(單位：公尺)

組別	大會紀錄	試跳高度 1	試跳高度 2	開始進度	每次高度晉升表									
					1	2	3	4	5	6	7	8	9	10
高男	無	2.70	4.10	2.60	2.80	3.00	3.20	3.40	3.60	3.80	4.00	4.10	4.20	4.30

### 5. 遠度丈量基準(單位：公尺)

目	項	跳遠	三級跳遠	鉛球	鐵餅	標槍	壘球
	高男	5.00	11.00	9.75	35.00	35.00	-
	高女	4.00	9.00	9.00	25.00	25.00	-
	國男	4.50	-	9.00	20.00	30.00	-
	國女	3.50	-	8.50	20.00	25.00	-
	男童	4.00	-	8.00	-	-	40
	女童	3.00	-	7.00	-	-	30

# 112年屏東縣中小學聯合運動會田徑職員暨運動員號碼名單

## 一、高男組

### 1、國立屏中(5001~5004)

執行教練:蔡怡君

5001 洪梓傑      5002 羅昌德      5003 董琨富      5004 陳智信

### 2、國立潮中(5005~5018)

領隊:林逸文      執行教練:林孟男,王光輝

5005 姚品丞      5006 李建樺      5007 李承竣      5008 林信志      5009 林承翰  
5010 楊中凱      5011 武柏林      5012 溫海明      5013 蘇柏安      5014 謝明福  
5015 賴宥任      5016 陳奕安      5017 陳昱廷      5018 龔子紘

### 3、恆春工商(5019~5032)

領隊:蔡俊彥      執行教練:尤仲泰,張淑惠

5019 吳元愷      5020 尤登圳      5021 尤聖宏      5022 張博壹      5023 張昀憲  
5024 林鈞彬      5025 楊起雯      5026 潘柏志      5027 田龍      5028 盧韋全  
5029 許軍      5030 阿拉拜·估  
呢府樂      5031 陳韋豪      5032 黃宗賢

### 4、東港海事(5033~5033)

領隊:林明山      執行教練:賴景炫

5033 吳彥晟

### 5、內埔農工(5034~5045)

領隊:張世波      執行教練:林雯姿,郭凡桂      管理:劉俊賢

5034 何柏賢      5035 劉虔麟      5036 張文祥      5037 王廷宇      5038 王睿騰  
5039 簡仲佑      5040 羅益修      5041 邱建智      5042 郝奕程      5043 鄭謙  
5044 陳炳宏      5045 陳立宸

### 6、大同高中(5046~5055)

領隊:王郁菁      執行教練:黃琨育      管理:李章賜

5046 傅昱丰      5047 劉昀碩      5048 尤翊丞      5049 張家棕      5050 張駿宥  
5051 張駿炎      5052 江育安      5053 謝宥軒      5054 賴沛丞      5055 陳柏諺

### 7、陸興高中(5056~5058)

領隊:李榮東      執行教練:葉健銘

5056 李秉澤      5057 鍾展富      5058 陳閔駿

### 8、屏榮高中(5059~5068)

領隊:李欣蔓      執行教練:潘慶龍      管理:劉惠茹

5059 吳俊翰      5060 杜丞浩      5061 林竑丞      5062 江羿祐      5063 王建翔  
5064 羅中壕      5065 翁桑本祥子      5066 蔡佳俊      5067 邱壬振      5068 黃浚洋

### 9、屏東高工(5069~5069)

領隊:柯朝塗      執行教練:黃偕穎

5069 王有心

### 10、來義高中(5070~5088)

領隊:陳冠明      執行教練:林詠晴,趙志堅

5070 呂嘉豪      5071 張凱傑      5072 張凱鈞      5073 張淨      5074 戴聖亞  
5075 李承彥      5076 李齊      5077 潘奕諳      5078 潘智杰      5079 潘柏丞

5080 紀加成      5081 胡恩竣      5082 詹堂貴      5083 謝兆則      5084 賴子安  
5085 趙致毅      5086 鄭偉恩      5087 陳品勝      5088 陳訢澤

### 11、屏北高中(5089~5090)

領隊:林宏澤      執行教練:何寶康  
5089 江子杰      5090 沈進鴻

### 12、東港高中(5091~5096)

領隊:侯淑禎      執行教練:王博顯  
5091 李桓銘      5092 盧泰亦      5093 紀保宏      5094 蘇春霖      5095 鄭晉丞  
5096 鍾育程

## 二、高女組

### 1、國立屏中(6001~6001)

執行教練:蔡怡君  
6001 蔡幸芳

### 2、國立屏女(6002~6002)

領隊:楊榮豐      管理:張怡蓉  
6002 劉珊瓶

### 3、國立潮中(6003~6013)

領隊:林逸文      執行教練:林孟男,王光輝  
6003 伍柏親      6004 崔詩晴      6005 林芮羽      6006 梁正穎      6007 田筱柔  
6008 畢金璽      6009 畢金初      6010 許芮慈      6011 邱孝媛      6012 邱宥瑜  
6013 鄭倩薇

### 4、恆春工商(6014~6020)

領隊:蔡俊彥      執行教練:張淑惠,陳妍榕  
6014 巫宜蓁      6015 張博甄      6016 曾妍榛      6017 王淑意      6018 王淑敏  
6019 許玟萱      6020 黃語瑄

### 5、佳冬高農(6021~6025)

領隊:林鴻源      執行教練:林榮康  
6021 李惠儀      6022 林采樺      6023 楊庭巧      6024 潘薇丞      6025 謝玉婷

### 6、內埔農工(6026~6026)

領隊:張世波      執行教練:王明順  
6026 郭沛雯

### 7、大同高中(6027~6029)

領隊:王郁菁      執行教練:黃琨育  
6027 李主心      6028 潘宥姩      6029 陳怡亘

### 8、陸興高中(6030~6032)

領隊:李榮東      執行教練:葉健銘  
6030 吳亞竹      6031 林恩如      6032 蘇怡菱

### 9、屏榮高中(6033~6033)

領隊:李欣蔓      執行教練:潘慶龍  
6033 蔡馨儀

### 10、民生家商(6034~6040)

領隊:胡瑞慧 執行教練:豐悅如 管理:王海燕  
6034 徐瑋琪 6035 許祐瑄 6036 邱心慧 6037 邱貞綺 6038 鄭穎  
6039 陳佳妤 6040 黃郁璇

### 11、來義高中(6041~6046)

領隊:陳冠明 執行教練:趙志堅  
6041 古芷菱 6042 尤祉琪 6043 李柔 6044 賴佩希 6045 高曉光  
6046 高欣慈

### 12、屏北高中(6047~6053)

領隊:林宏澤 執行教練:何寶康  
6047 呂婕 6048 李奕蓁 6049 林榆芳 6050 柯允 6051 柯璇  
6052 蔡佩君 6053 陳子苡

### 13、東港高中(6054~6063)

領隊:侯淑禎 執行教練:戴伯伊 管理:黃淑君  
6054 吳楚芳 6055 張紘瑄 6056 洪滋憶 6057 洪芯妤 6058 潘玥彤  
6059 田若希 6060 蔡汶婷 6061 郭怡瑩 6062 黃巧玲 6063 黃琇琪

## 三、國男組

### 1、大同高中(3001~3004)

領隊:王郁菁 執行教練:黃琨育  
3001 巫成誠 3002 李泓慶 3003 顏嘉毅 3004 黃韋嘉

### 2、來義高中(3005~3007)

領隊:陳冠明 執行教練:趙志堅  
3005 洪昶易 3006 程翰森 3007 范軍翔

### 3、東港高中(3008~3024)

領隊:侯淑禎 執行教練:王博顯,管志賢 管理:黃淑君  
3008 伍志威 3009 吳振瑋 3010 孫堂家 3011 林宏偉 3012 林昱廷  
3013 林郁軒 3014 楊秉諭 3015 潘彥翰 3016 翁義閔 3017 蔡岳激  
3018 蘇建霖 3019 陳冠儒 3020 陳品睿 3021 陳欣暘 3022 顏禾豫  
3023 黃品曄 3024 黃柏銘

### 4、明正國中(3025~3055)

領隊:林俊傑 執行教練:王志成,黃世平 管理:王登基  
3025 呂子翔 3026 呂鈺斌 3027 周實偉 3028 周鈺軒 3029 周立行  
3030 宋恩橋 3031 宋睿恩 3032 尤子睿 3033 張文獻 3034 曾宥恩  
3035 李鎮宇 3036 林弘恩 3037 梅恩旻 3038 楊秉錡 3039 潘悅安  
3040 潘鈞昊 3041 王昊恩 3042 王誠雋 3043 羅子欽 3044 蔣沂文  
3045 蕭翊家 3046 蘇宥睿 3047 邱慕帆 3048 郭峻承 3049 陳宥廷  
3050 陳宥融 3051 陳柏煜 3052 陳柏祥 3053 陳渤樸 3054 顏琮祐  
3055 黃世硯

### 5、中正國中(3056~3068)

領隊:劉瑞富 執行教練:陳淑娟,黃階穎 管理:黃凱鈺  
3056 劉懷遠 3057 張祐珫 3058 李明鴻 3059 杜俊毅 3060 林翊嘉  
3061 潘明彥 3062 潘聖雋 3063 莊右聖 3064 蔡泓翊 3065 謝易澄  
3066 邱少宏 3067 鄭靖翰 3068 陳彥安

## 6、公正國中(3069~3069)

領隊:鄔世榮 執行教練:譚仲萍

3069 許宸睿

## 7、鶴聲國中(3070~3070)

領隊:羅彥文 執行教練:黃階穎

3070 吳橙宥

## 8、長治國中(3071~3086)

執行教練:葉健銘, 陳幸翌 管理:吳佳真

3071 何念勳 3072 劉晨禾 3073 吳育傑 3074 曾宗翰 3075 曾志成  
3076 林恩宇 3077 林書宇 3078 林裕程 3079 莊政偉 3080 董宇帆  
3081 董柏麟 3082 蔡子揚 3083 邱翊恩 3084 鄭喆 3085 陳坤陽  
3086 黃子睿

## 9、九如國中(3087~3092)

領隊:謝惠如 執行教練:黃柏豪 管理:賴漢純

3087 林哲寬 3088 林漳恩 3089 藍海台 3090 謝明心 3091 陳峻彥  
3092 陳正智

## 10、里港國中(3093~3112)

領隊:黃賢德 執行教練:鄭容吉, 陳順賢 管理:謝育憲

3093 侯炘甫 3094 尤泓瑞 3095 林中佑 3096 林居易 3097 林祐安  
3098 楊皓昀 3099 楊鈞凱 3100 王丞浩 3101 程昌盛 3102 蔡宇倫  
3103 蕭伯仁 3104 藍浚宇 3105 蘇柏銘 3106 蘇育凱 3107 許富庭  
3108 辛冠佑 3109 郭政威 3110 陳廷祐 3111 黃宏杰 3112 黃宗橘

## 11、高泰國中(3113~3126)

領隊:孫訢益 執行教練:傅建文, 李木生

3113 吳偉國 3114 巴育恆 3115 明太尊 3116 曾君毅 3117 柯羿翔  
3118 楊承恩 3119 潘正一 3120 葉成恩 3121 董瑜丞 3122 詹堂富  
3123 邱敏皓 3124 鄭宇豪 3125 馬秩胤 3126 高喬俊

## 12、內埔國中(3127~3139)

領隊:楊惠萍 執行教練:梁澤敬 管理:宋燕鳳

3127 才煜頡 3128 曾宏斌 3129 曾思賢 3130 李原廣 3131 林柏廷  
3132 潘宥丞 3133 王靖 3134 盧秉豐 3135 許晉嘉 3136 鄭賢瑞  
3137 鍾瑞隆 3138 陳一丞 3139 黃詣皓

## 13、崇文國中(3140~3148)

領隊:陳作忠 執行教練:塗之侑, 謝羽榛

3140 劉柏均 3141 包佑威 3142 吳軒辰 3143 杜宇 3144 林立  
3145 沈廷偉 3146 潘泓叡 3147 盧迦勒 3148 金聖恩

## 14、竹田國中(3149~3149)

執行教練:李國源

3149 李宥豐

## 15、萬巒國中(3150~3163)

領隊:陳朝賢 執行教練:蘇碧鴻 管理:吳宇立

3150 何永恩 3151 劉柏偉 3152 尤浩軍 3153 張濟 3154 李柏宇  
3155 林信廷 3156 洪亞敬 3157 潘承佑 3158 潘泓丞 3159 潘羿廷  
3160 王翔雲 3161 白政傑 3162 陳侑廷 3163 黃翊

16、萬丹國中(3164~3174)

領隊:黃豐欽 執行教練:郭宇洋

3164 張睿智 3165 張藜誠 3166 李偉丞 3166 李偉丞 3167 李春成  
3168 林子洋 3169 林承勳 3170 林邑安 3171 蔡承諺 3172 郭宇晉  
3173 鐘奕盛 3174 黃楷宸

17、新園國中(3175~3175)

領隊:陳冠良 執行教練:張哲銘

3175 朱子權

18、林邊國中(3176~3193)

領隊:李惠瓊 執行教練:王普帝,郭凡稜 管理:黃文意

3176 吳冠霖 3177 吳宥謙 3178 張凱富 3179 彭健祐 3180 彭晨祐  
3181 李哲瑜 3182 李翰毅 3183 楊博智 3184 羅瑋珉 3185 蔡宗佑  
3186 許家維 3187 鄭博義 3188 鄭智能 3189 陳彥綸 3190 陳民哲  
3191 陳維恩 3192 陳翰穎 3193 黃秉紘

19、南州國中(3194~3197)

領隊:黃慧瑄 執行教練:梁美如

3194 劉豐震 3195 吳育城 3196 曾午盛 3197 林宸佑

20、琉球國中(3198~3198)

領隊:蘇傳桔 執行教練:陳宗柏

3198 洪廷安

21、車城國中(3199~3201)

領隊:楊政家 執行教練:許偉勝

3199 劉益銘 3200 夏靖富 3201 姚峻宇

22、恆春國中(3202~3209)

執行教練:陳妍榕

3202 周育辰 3203 李偉安 3204 李家澤 3205 李樂 3206 江芯宸  
3207 蔡紘峻 3208 謝孟宗 3209 黃上恩

23、滿州國中(3210~3210)

領隊:陳英邦 執行教練:徐整隆

3210 林俊宏

24、瑪家國中(3211~3211)

領隊:印永生 執行教練:林世名

3211 吳羽倫

25、牡丹國中(3212~3216)

領隊:郭瓊揚 執行教練:鄭娜

3212 余承岳 3213 張帛丞 3214 曾偉安 3215 潘溫祥 3216 高立

26、南榮國中(3217~3235)

領隊:張顥騰 執行教練:莊惠屏 管理:周進平

3217 吳玉欽 3218 塗濬 3219 張駿洸 3220 李定謙 3221 林明魁  
3222 林蒼宏 3223 潘廷育 3224 潘秉丞 3225 章炫棠 3226 蘇鈺賢  
3227 谷王孝熙 3228 賴冠銘 3229 鄧仲廷 3230 陳冠叡 3231 陳奕宸  
3232 陳昇鈺 3233 陳正勳 3234 陸育翔 3235 黃瑞智

## 27、光春國中(3236~3238)

領隊:鍾冬玉 執行教練:張啟勝  
3236 杜以恩 3237 湯圳樹 3238 陳冠廷

## 四、國女組

### 1、來義高中(4001~4013)

領隊:陳冠明 執行教練:林詠晴,趙志堅  
4001 朴子芸 4002 李喬 4003 林恩昕 4004 沈宇涵 4005 湯婕妤  
4006 湯詠誼 4007 潘潔琳 4008 潘雅妮 4009 葉夏瑄 4010 陳璿  
4011 高翊芸 4012 高諾妤 4013 魏穎忻

### 2、東港高中(4014~4027)

領隊:侯淑禎 執行教練:洪毅男,王博顯 管理:黃淑君  
4014 古都米亞、慕妮 4015 徐詣佩 4016 曾浣琳 4017 李沁家 4018 李珮瑜  
4019 林芋嫻 4020 洪若芳 4021 董薇安 4022 蔡依珊 4023 蔡依軒  
4024 郭慧妤 4025 郭珮儀 4026 黃巧君 4027 黃滄芸

### 3、明正國中(4028~4037)

領隊:林俊傑 執行教練:王志成,黃世平  
4028 吳依軒 4029 呂佳恩 4030 周芸禾 4031 張子芸 4032 戴羽希  
4033 林子璇 4034 潘晴 4035 潘羿璇 4036 蔡雅如 4037 陳禹竹

### 4、中正國中(4038~4047)

領隊:劉瑞富 執行教練:陳淑娟,黃階穎  
4038 李家欣 4039 林苡涵 4040 楊儀鑫 4041 蔡季栩 4042 蘇于庭  
4043 許可 4044 許子廷 4045 邱于菡 4046 郭芷均 4047 高紫嫻

### 5、公正國中(4048~4048)

領隊:鄔世榮 執行教練:譚仲萍  
4048 林佳馨

### 6、鶴聲國中(4049~4050)

領隊:羅彥文 執行教練:黃階穎  
4049 林芮語 4050 黃靖雅

### 7、長治國中(4051~4056)

執行教練:陳幸翌  
4051 吳沛蓉 4052 呂晨綺 4053 張品僊 4054 林秀娟 4055 溫沛情  
4056 鍾宜玲

### 8、九如國中(4057~4064)

領隊:謝惠如 執行教練:劉萱 管理:周雍傑  
4057 施雅薰 4058 江若妤 4059 蕭善云 4060 許晏綾 4061 謝欣頤  
4062 謝采豫 4063 鄭予涵 4064 陳璿羽

### 9、里港國中(4065~4082)

領隊:黃賢德 執行教練:鄭容吉,陳順賢 管理:謝育熹  
4065 卓歆悅 4066 史宛艷 4067 吳宛蓓 4068 吳若毓 4069 朱怡琳  
4070 林玉英 4071 楊妤喬 4072 楊慧婷 4073 蔡嘉萱 4074 蔡寒梅  
4075 鄧程云 4076 陳品竹 4077 陳滄琪 4078 陳玉驊 4079 陳諭萱  
4080 馮之均 4081 黃嫻宣 4082 黃少芃



10、高泰國中(4083~4091)

領隊:孫訢益 執行教練:傅建文,李木生  
4083 明沛翊 4084 李承璽 4085 李語訢 4086 王恩樂 4087 紀香琳  
4088 蘇璽恩 4089 詹晨瑤 4090 陳念家 4091 高芊宥

11、內埔國中(4092~4095)

領隊:楊惠萍 執行教練:利永銘  
4092 吳芳瑜 4093 李靜穎 4094 盧珮慈 4095 賴呈芳

12、崇文國中(4096~4104)

領隊:陳作忠 執行教練:何玉馨 管理:林文心  
4096 施妘臻 4097 李璇 4098 涂泯淇 4099 潘昱慈 4100 潘欣苓  
4101 王以庭 4102 鄭安晴 4103 鄭祈 4104 鍾宜蓁

13、潮州國中(4105~4105)

領隊:林容如 執行教練:吳佺澄  
4105 林巧萱

14、萬巒國中(4106~4114)

領隊:陳朝賢 執行教練:蘇碧鴻 管理:邱啟榮  
4106 李宜庭 4107 涂妤璇 4108 潘宜孜 4109 潘家萱 4110 潘祖怡  
4111 潘美珍 4112 范路得 4113 趙佩瑜 4114 陳楨

15、林邊國中(4115~4126)

領隊:李惠瓊 執行教練:郭凡棧,黃榮男 管理:黃文意  
4115 何奕萱 4116 卞冠蓁 4117 李宥綺 4118 林芷萱 4119 蔡佳欣  
4120 蘇庭萱 4121 鄭衣沛 4122 鄭詩軒 4123 鄭采青 4124 阮秀香  
4125 阮芷欣 4126 陳佑佳

16、車城國中(4127~4130)

管理:李文道  
4127 全悅 4128 柯郁恩 4129 馮玄寧 4130 黃鈺恩

17、恆春國中(4131~4134)

執行教練:陳妍榕  
4131 余欣蕾 4132 張廷亞 4133 楊核渝 4134 謝好婕

18、滿州國中(4135~4144)

領隊:陳英邦 執行教練:徐整隆 管理:王偉權  
4135 宋怡蓓 4136 張昕華 4137 張筱薰 4138 張芯于 4139 潘胡娣  
4140 潘胡適 4141 許馨文 4142 高宇均 4143 高雨涵 4144 黃宜楨

19、牡丹國中(4145~4146)

領隊:郭瓊揚 執行教練:鄭娜  
4145 蔡方瑜 4146 陳詩涵

20、南榮國中(4147~4153)

領隊:張顥騰 執行教練:莊惠屏 管理:周進平  
4147 湯宜讓 4148 蔡譽子 4149 連悅丞 4150 阮琲琲 4151 陳宥彤  
4152 黃以芯 4153 黃湘涵

21、光春國中(4154~4157)

領隊:鍾冬玉 執行教練:張啟勝  
4154 林育岑 4155 林芳文 4156 鄭玟婷 4157 黃于涵

## 五、小男組

### 1、屏東市(1001~1025)

領隊:賴俊宏 執行教練:陳志豪,陳懷恩 管理:劉宸鳴  
1001 余倫柏 1002 涂沐恩 1003 唐律言 1004 張甯歲 1005 戴俊耀  
1006 李梓亦 1007 李泓驛 1008 林冠亨 1009 林名峻 1010 林承濬  
1011 林政濤 1012 林秉奎 1013 林秉諺 1014 楊昇翰 1015 江明龍  
1016 潘再福 1017 簡銓佑 1018 紀呈宥 1019 邱偉哲 1020 邱彥橙  
1021 郭維呈 1022 鐘大翔 1023 陳之睿 1024 陳宏岳 1025 陳臆全

### 2、九如鄉(1026~1032)

領隊:王錦裕 執行教練:曾慧純 管理:蕭正洋  
1026 孫廷岳 1027 李東諺 1028 王子源 1029 胡峻璋 1030 葉恩睿  
1031 蔡宸恩 1032 陳子修

### 3、三地門鄉(1033~1045)

領隊:李宗鴻 執行教練:張凱翔 管理:唐世勇,林士豪  
1033 吳品睿 1033 吳品睿 1034 吳瑜恩 1035 撈簇·杜達利茂 1036 李昱齊  
1037 林兼一 1038 林劭晟 1039 柯偉翔 1040 江偉璇 1041 潘育璋  
1042 郭品雋 1042 郭品雋 1043 陳愷言 1043 陳愷言 1044 陳鈺煌  
1045 黃宥皓

### 4、內埔鄉(1046~1080)

領隊:黃俊傑 執行教練:嚴麒鈞,許意欣 管理:鍾志和  
1046 余晟榮 1047 余晟豪 1048 劉宥澤 1049 劉峻華 1050 周宇浩  
1051 唐佑杰 1052 廖柏霖 1053 張智和 1054 徐韡丞 1055 曹琛  
1056 曾兆瑞 1057 李承翰 1058 林睿竑 1059 林禹澄 1060 林竑璋  
1061 楊藝彬 1062 潘彥勛 1063 王哲御 1064 王正宇 1065 羅亦鴻  
1066 葉家祥 1067 董映承 1068 蘇陳品鴻 1069 謝子軒 1070 趙勇竣  
1071 邱詠群 1072 鍾秉穎 1073 陳宥實 1074 陳恕 1075 陳睿浩  
1076 顏浩剛 1077 黃一翔 1078 黃世捷 1079 黃子奇 1080 黃宥中

### 5、牡丹鄉(1081~1095)

領隊:陳宏圖 執行教練:簡寶玲 管理:郭芳儀  
1081 劉恩 1082 張辰軍 1083 張逸丞 1084 林佑杰 1085 江祈恩  
1086 洪仲堯 1087 葉允樂 1088 葉允赫 1089 謝昊克 1090 賴宇恩  
1091 鐘承威 1092 陳高子奕 1093 高晨耀 1094 黃悍廷 1095 黃爵

### 6、里港鄉(1096~1096)

領隊:艾旭毅 執行教練:林啟榮  
1096 陳彥睿

### 7、佳冬鄉(1097~1098)

領隊:鐘敏翠 執行教練:黃思翰  
1097 廖伯愷 1098 陳昱文

### 8、來義鄉(1099~1112)

領隊:林志光 執行教練:曾明禮,謝岳勳 管理:張凱  
1099 張子瓏 1100 戴天琪 1101 朴韓誠 1102 李益 1103 楊皓恩  
1104 洪裕晨 1105 潘雅格 1106 程郁翔 1107 翁晟傑 1108 蔡語恩  
1109 邱碩彥 1110 錢昊 1111 陳彥璋 1112 陳毅峯

### 9、東港鎮(1113~1144)

執行教練:林宏叡,莊師孟 管理:許峰銘

1113 丁宥嶸	1114 伍恩昕	1115 伍璿名	1116 吳忻承	1117 吳承叡
1118 吳柏鋒	1119 吳祥富	1120 呂昊	1121 宋子靖	1122 張維恆
1123 施秉宥	1124 李制憲	1125 林子洋	1126 林宗侑	1127 林宥誠
1128 林岱震	1129 林暉宸	1130 林柄澄	1131 楊力宇	1132 楊秉叡
1133 洪俊耀	1134 洪翊傑	1135 王成一	1137 盧永洧	1138 蔡侑學
1139 蔡侑霖	1140 蘇伯彥	1141 許閔洧	1142 鄭閔修	1143 黃思豪
1144 黃致誠				

### 10、林邊鄉(1145~1162)

領隊:馮厚美 執行教練:潘秋燕,謝宛綦 管理:楊哲淵

1145 余易鴻	1146 劉冠宏	1147 唐敏傑	1148 曹書愷	1149 楊祐家
1150 蔡承偉	1151 蔡瑾騰	1152 謝宏御	1153 謝豈鋁	1154 邱浩翔
1155 郭廷偉	1156 鄭仲恩	1157 鄭嘉峻	1158 鄭華耕	1159 鄭閔成
1160 陳宥宇	1161 陳柏勳	1162 黃品宥		

### 11、長治鄉(1163~1184)

領隊:張惠敏 執行教練:鍾欣妤,陳俊安 管理:唐筱茜,林麗惠

1163 劉宥晟	1164 古御廷	1165 吳宸恩	1166 吳承勳	1167 吳隆億
1168 宋品睿	1169 張善崴	1170 曾易洋	1171 李昊燁	1172 李瑞賢
1173 林昌賢	1174 白義誠	1175 蕭珽濬	1176 蘇俊于	1177 蘇翊程
1178 謝帛諺	1179 謝濬丞	1180 賴炫縈	1181 邱楷壹	1182 鄭迪
1183 陳彥睿	1184 黃樟盛			

### 12、南州鄉(1185~1188)

領隊:蔡信東 執行教練:劉國裕

1185 傅祥綸	1186 許丞喆	1187 陳泓愿	1188 黃恩浩
----------	----------	----------	----------

### 13、恆春鎮(1189~1205)

領隊:洪嘉隆 執行教練:陳妍榕 管理:郭昶璋,陳亭蓉

1189 侯永承	1190 吳季翰	1191 吳家恩	1192 吳敬峰	1193 吳晉育
1194 尤崇恩	1195 尤閔閔	1196 方龍宇	1197 曹少虎	1198 汪承博
1199 王品鈞	1200 盧冠仁	1201 蔡宇凱	1202 蔡安安	1203 詹承彥
1204 郭德功	1205 陳泊昇			

### 14、萬丹鄉(1206~1228)

領隊:黃錦雄 執行教練:郭丁豪,黃旭賢 管理:尤志弘,楊文忠

1206 吳叡品	1207 張子昱	1208 張庭睿	1209 戴君翰	1210 李旻叡
1211 李永禧	1212 杜承祐	1213 林彥丞	1214 林彥明	1215 林易餘
1216 王宥澤	1217 簡子炯	1217 簡子炯	1218 簡維丞	1219 蘇郁楷
1220 郭冠呈	1221 陳保樺	1222 高琮翔	1223 黃啟倫	1224 黃嘉睿
1225 黃崇育	1226 黃彥勝	1227 黃書洋	1228 黃柏竣	

### 15、滿州鄉(1229~1231)

領隊:宋珮陵 執行教練:徐若芸

1229 宋家豪	1230 蔡邑鉸	1231 鄭詢濤
----------	----------	----------

### 16、瑪家鄉(1232~1236)

執行教練:陳世榮

1232 施昀翔	1233 林兆捷	1234 羅寶龍	1235 鍾上騰	1236 鍾宇騰
----------	----------	----------	----------	----------

### 17、潮州鎮(1237~1244)

領隊:謝相如 執行教練:樊盟鎮,陳大章  
1237 劉子傑 1238 張恩齊 1239 林啟元 1240 林聖軒 1241 郭宇傑  
1242 鄭昀瑒 1243 阮安兒 1244 阮東兒

### 18、霧台鄉(1245~1248)

領隊:鍾祥憑 執行教練:蕭照陽  
1245 巴牧群 1246 巴諾 1247 杜承孝 1248 龔覺爵

### 19、鹽埔鄉(1249~1253)

領隊:曾屏憶 執行教練:黃如瑩  
1249 張宸愷 1250 楊守業 1251 蘇柏宥 1252 郭騰璟 1253 黃唯丞

## 六、小女組

### 1、屏東市(2001~2028)

領隊:林秋陽 執行教練:賴進龍,陳長盛 管理:葉芃  
2001 幸沛捷 2002 庾琬喬 2003 張簡芮恩 2004 徐可又 2005 施孟頌  
2006 曾亭霓 2007 李翊菡 2008 李若喬 2009 林以婕 2010 林侑潔  
2011 林宇璐 2012 林宸晞 2013 林沛彤 2014 林瑀宣 2015 林芮安  
2016 楊嘉瀟 2017 洪曉雪 2018 王品臻 2019 王薪喬 2020 翁尹珣  
2021 謝忻妘 2022 謝蕎安 2023 郭丞婕 2024 郭玥岑 2025 鍾采潔  
2026 黃子晴 2027 黃湘甯 2028 龔珮緹

### 2、九如鄉(2029~2047)

領隊:林純宇 執行教練:駱翠環 管理:周素真,方博立  
2029 何亞菲 2030 徐子涵 2031 曾宥心 2032 林采潔 2033 楊淳蓁  
2034 楊衣晨 2035 游馥瑄 2036 潘宜彤 2037 葉昕 2038 蕭婷勻  
2039 蕭詠勻 2040 許倖嘒 2041 邱沁蕎 2042 邱采妮 2043 邱驛絮  
2044 錢禹潼 2045 陳子恩 2046 黃芷芸 2047 黃詩云

### 3、三地門鄉(2048~2064)

領隊:陳惠美 執行教練:張凱翔,杜秀山 管理:邵國志  
2048 何樂恩 2049 朱書廷 2050 李余子希 2051 李詩涵 2052 林芊仔  
2053 楊詠然 2053 楊詠然 2054 江瑞慶 2055 泰子淇 2055 泰子淇  
2056 潘許可 2057 王以路 2058 王婕怡 2059 王羽燕 2060 董佳美  
2060 董佳美 2061 詹芸晞 2061 詹芸晞 2062 陳佳馨 2063 陳琳  
2064 高家恩

### 4、內埔鄉(2065~2090)

領隊:洪瑞穗 執行教練:林志鴻,翁榮愛,陳俊義  
2065 傅沛鈺 2066 利宥靚 2067 利祐寧 2068 吳咨妤 2069 吳嫻誼  
2070 吳子欣 2071 吳燕蘭 2072 宋比督愛 2073 徐妤昕 2074 曾子丹  
2075 曾紫渝 2076 李意涵 2077 杜語晞 2078 林晶晶 2079 林謙柔  
2080 林謙芊 2081 楊思俞 2082 潘亞米 2083 潘佳萱 2084 羅永甯  
2085 蕭慈萱 2086 鍾欣桐 2087 陳君語 2088 陳柔潔 2089 陳玄采  
2090 黃羽綾

### 5、牡丹鄉(2091~2107)

領隊:周淑琴 執行教練:許聖慧,黃泰生 管理:杜詩韻  
2091 余涵 2092 余采映 2093 張富美 2094 張瑋陵 2095 張舒瑞  
2096 徐箴言 2097 林恩緹 2098 林詩婷 2099 王緹 2100 蔡妤芯

2101 蔡方琳      2102 蔡方瑾      2103 許宜儵      2104 韶雅好·伊書麻里      2105 馬晨曦  
2106 高宇芯      2107 黃凌兒

### 6、里港鄉(2108~2109)

領隊:艾旭毅      執行教練:林啟榮  
2108 鄭玉芬      2109 陳秀梅

### 7、佳冬鄉(2110~2114)

領隊:鐘敏翠      執行教練:黃思翰  
2110 洪英寶      2111 王鈺婷      2112 陳佩好      2113 陳怡誼      2114 黃雯翎

### 8、來義鄉(2115~2133)

領隊:林志光      執行教練:曾明禮, 謝岳勳      管理:張凱  
2115 尤曼妮      2116 張子渝      2117 張芯      2118 戴佩玲      2119 林語柔  
2120 柯若婕      2121 梁嘉純      2122 武善雅      2123 湯珮好      2124 潘洛伶  
2125 王培遙      2126 簡晞娣      2127 翁祈恩      2128 葉朵兒      2129 邱維竹  
2130 陳好芯      2131 陳晞      2132 馮雨棠      2133 高維晨

### 9、枋寮鄉(2134~2138)

執行教練:翁耀明  
2134 林可芯      2135 潘宣好      2136 王楚萱      2137 陳可芯      2138 陳妍秀

### 10、東港鎮(2139~2166)

執行教練:許鶴議      管理:黃裕鴻  
2139 伍家靚      2140 劉亭好      2141 吳沅捷      2142 孔梓安      2143 康宇函  
2144 曾夢仙      2145 杜亞妮      2146 林子庭      2147 林媁媁      2148 林宜沁  
2149 林宥潔      2150 林珩亘      2150 林珩亘      2151 洪湘程      2152 洪禹敏  
2153 葉湘彤      2154 許丞靚      2155 許依荳      2156 許喬茵      2157 許舒媛  
2158 許衣杉      2159 謝侑臻      2160 謝昀軒      2161 鄭姿吟      2162 陳怡靜  
2163 陳玉映      2164 黃妍蓁      2165 黃婧家      2166 黃苡瑄

### 11、林邊鄉(2167~2184)

領隊:王芳姿      執行教練:李逸軒, 陳慧倫      管理:鄭明川  
2167 劉心榆      2168 吳俞萱      2169 吳昱婷      2170 張代華      2171 張芯毓  
2172 戴子喬      2173 方詠琳      2174 曹心盈      2175 李艾芸      2176 王婕好  
2177 賴妍希      2178 郭鈺葶      2179 鄭宜潔      2180 鄭詠云      2181 阮青宜  
2182 陳柔菲      2183 陳渤璉      2184 黃品茹

### 12、長治鄉(2185~2204)

領隊:曾怡璇      執行教練:周篤恆, 葉柏均      管理:李志斌, 馮展清  
2185 劉宸妍      2186 吳宜縈      2187 張擘芬      2188 張庭萱      2189 張旻琪  
2190 張綺芬      2191 張菁芬      2192 曾玫心      2193 林家儀      2194 王珮渝  
2195 田靜      2196 白子馨      2197 白庭羽      2198 董又靚      2199 謝翊恩  
2200 邱政薰      2201 鄧書涵      2202 陳芄穎      2203 黃子晴      2204 黃宥涵

### 13、南州鄉(2205~2208)

領隊:蔡信東      執行教練:劉國裕  
2205 周湘晴      2206 林芷亘      2207 蕭婷云      2208 陳泓慈

### 14、恆春鎮(2209~2222)

領隊:鄭鴻博      執行教練:陳妍榕      管理:林泓宇, 郭慧玲  
2209 吳鈺涵      2210 周語樂      2211 巫佳純      2212 張以平      2213 張禾鈴  
2214 曹少菲      2215 柯承汝      2216 楊采霓      2217 江煜媛      2218 蔡文綺  
2219 許湘玲      2220 陳佳慧      2221 陳佳穎      2222 黃妘萱

### 15、萬丹鄉(2223~2236)

領隊:高俊豐 執行教練:楊文忠,郭丁豪 管理:黃旭賢  
2223 吳沛璇 2224 呂怡瑾 2225 曾乙晴 2226 李婉妤 2227 李映璇  
2228 李珮瑜 2229 李芯亞 2230 林夢玫 2231 沈湘晴 2232 胡衣淇  
2233 蔡昀潔 2234 蘇可芯 2235 陳璿茵 2236 陳睿榛

### 16、滿州鄉(2237~2240)

2237 劉桂姣 2238 潘宇婕 2239 潘胡寶林 2240 蔡靜葳

### 17、瑪家鄉(2241~2243)

執行教練:陳世榮  
2241 潘璿 2242 董璿 2243 金賴詠

### 18、潮州鎮(2244~2249)

領隊:謝相如 執行教練:樊盟鎮,陳大章  
2244 廖佳宜 2245 楊妮卡 2246 王暄喬 2247 谷婕 2248 陳妍予  
2249 黃靖又

### 19、霧台鄉(2250~2253)

領隊:林毓芳 執行教練:杜菊花  
2250 康希 2251 柯瑜萱 2252 邱馨慧 2253 高亭蒞

### 20、鹽埔鄉(2254~2254)

領隊:曾屏憶 執行教練:蔡香屏  
2254 蔡宜汝

## 七、高中混合組

### 1、來義高中(5082~6044)

5082 詹堂貴 5083 謝兆則 6043 李柔 6044 賴佩希

### 2、東港高中(5092~6063)

領隊:侯淑禎 執行教練:戴伯伊,洪毅男  
5092 盧泰亦 5094 蘇春霖 5095 鄭晉丞 5096 鍾育程 6056 洪滋憶  
6057 洪芯妤 6060 蔡汶婷 6061 郭怡瑩 6062 黃巧玲 6063 黃琇琪

## 八、國中混合組

### 1、東港高中(3008~4026)

領隊:侯淑禎 執行教練:洪毅男,管志賢 管理:戴伯伊  
3008 伍志威 3011 林宏偉 3013 林郁軒 3014 楊秉諭 3015 潘彥翰  
3016 翁義閔 3019 陳冠儒 3020 陳品睿 3021 陳欣暘 3022 顏禾豫  
3023 黃品暉 3024 黃柏銘 4017 李沁家 4018 李珮瑜 4019 林芋嫻  
4020 洪若芳 4021 董薇安 4026 黃巧君

### 2、明正國中(3043~4028)

領隊:林俊傑 執行教練:王志成  
3043 羅子欽 4028 吳依軒

### 3、中正國中(3057~4047)

3057 張祐瑄 3059 杜俊毅 3062 潘聖雋 3065 謝易澄 4039 林苡涵  
4044 許子蕙 4046 郭芷均 4047 高紫榛

#### 4、九如國中(3087~3087)

3087 林哲寬

#### 5、里港國中(3096~4082)

領隊:黃賢德 執行教練:鄭容吉

3096 林居易	3104 藍浚宇	3105 蘇柏銘	3107 許富庭	3108 辛冠佑
3112 黃宗橋	4068 吳若毓	4070 林玉英	4073 蔡嘉萱	4079 陳諭萱
4081 黃佩宣	4082 黃少芃			

#### 6、高泰國中(4091~4091)

領隊:孫訢益 執行教練:傅建文

4091 高芊宥

#### 7、內埔國中(3127~4095)

3127 才煜頡	3135 許晉嘉	3139 黃詣皓	4092 吳芳瑜	4093 李靜穎
4095 賴呈芳				

#### 8、萬巒國中(3150~4113)

領隊:陳朝賢 執行教練:蘇碧鴻

3150 何永恩	3157 潘丞佑	3159 潘羿廷	3163 黃翊	4107 涂妤嫻
4110 潘祖怡	4112 范路得	4113 趙佩瑜		

#### 9、林邊國中(3181~4126)

3181 李哲瑜	3182 李翰毅	3188 鄭智能	3190 陳民哲	4116 卞冠蓁
4117 李宥綺	4122 鄭詩軒	4123 鄭采青	4125 阮芷欣	4126 陳佑佳

#### 10、車城國中(3199~4130)

3199 劉益銘	3200 夏靖富	3201 姚峻宇	4127 全悅	4128 柯郁恩
4129 馮玄寧	4130 黃鈺恩			

#### 11、牡丹國中(3215~4146)

領隊:郭瓊揚 管理:曹佳雯

3215 潘溫祥	3216 高立	4145 蔡方瑜	4146 陳詩涵	
----------	---------	----------	----------	--

# 112 年屏東縣中小學聯合運動會田徑比賽名單

## 一、高男組

### 1、跳高 (7 人)

5019 吳元愷 (恆春工商)      5046 傅昱丰 (大同高中)      5052 江育安 (大同高中)  
5055 陳柏諺 (大同高中)      5059 吳俊翰 (屏榮高中)      5060 杜丞浩 (屏榮高中)  
5076 李齊 (來義高中)

### 2、撐竿跳高 (7 人)

5033 吳彥晟 (東港海事)      5035 劉虔麟 (內埔農工)      5051 張駿炎 (大同高中)  
5052 江育安 (大同高中)      5055 陳柏諺 (大同高中)      5057 鍾展富 (陸興高中)  
5058 陳閔駿 (陸興高中)

### 3、跳遠 (12 人)

5001 洪梓傑 (國立屏中)      5009 林承翰 (國立潮中)      5032 黃宗賢 (恆春工商)  
5035 劉虔麟 (內埔農工)      5038 王睿騰 (內埔農工)      5057 鍾展富 (陸興高中)  
5058 陳閔駿 (陸興高中)      5062 江羿祐 (屏榮高中)      5064 羅中壕 (屏榮高中)  
5070 呂嘉豪 (來義高中)      5073 張淨 (來義高中)      5081 胡恩竣 (來義高中)

### 4、三級跳遠 (8 人)

5011 武柏林 (國立潮中)      5019 吳元愷 (恆春工商)      5020 尤登圳 (恆春工商)  
5062 江羿祐 (屏榮高中)      5065 翁桑本祥子 (屏榮高中)      5070 呂嘉豪 (來義高中)  
5073 張淨 (來義高中)      5076 李齊 (來義高中)

### 5、鉛球 (8 人)

5017 陳昱廷 (國立潮中)      5026 潘柏志 (恆春工商)      5029 許軍 (恆春工商)  
5044 陳炳宏 (內埔農工)      5075 李承彥 (來義高中)      5091 李桓銘 (東港高中)  
5092 盧泰亦 (東港高中)      5093 紀保宏 (東港高中)

### 6、鐵餅 (11 人)

5002 羅昌德 (國立屏中)      5021 尤聖宏 (恆春工商)      5023 張昀憲 (恆春工商)  
5029 許軍 (恆春工商)      5043 鄭謙 (內埔農工)      5044 陳炳宏 (內埔農工)  
5056 李秉澤 (陸興高中)      5069 王有心 (屏東高工)      5087 陳品勝 (來義高中)  
5091 李桓銘 (東港高中)      5092 盧泰亦 (東港高中)

### 7、標槍 (11 人)

5013 蘇柏安 (國立潮中)      5017 陳昱廷 (國立潮中)      5025 楊起雯 (恆春工商)  
5026 潘柏志 (恆春工商)      5032 黃宗賢 (恆春工商)      5043 鄭謙 (內埔農工)  
5048 尤翊丞 (大同高中)      5056 李秉澤 (陸興高中)      5075 李承彥 (來義高中)  
5087 陳品勝 (來義高中)      5090 沈進鴻 (屏北高中)

### 8、鏈球 (5 人)

5013 蘇柏安 (國立潮中)      5021 尤聖宏 (恆春工商)      5023 張昀憲 (恆春工商)  
5069 王有心 (屏東高工)      5093 紀保宏 (東港高中)

### 9、100M (13 人)

5001 洪梓傑 (國立屏中)      5007 李承竣 (國立潮中)      5010 楊中凱 (國立潮中)  
5018 龔子紘 (國立潮中)      5038 王睿騰 (內埔農工)      5041 邱建智 (內埔農工)  
5051 張駿炎 (大同高中)      5080 紀加成 (來義高中)      5086 鄭偉恩 (來義高中)  
5088 陳訢澤 (來義高中)      5089 江子杰 (屏北高中)      5095 鄭晉丞 (東港高中)  
5096 鍾育程 (東港高中)



### 10、200M (15 人)

5003 董琨富 (國立屏中)	5005 姚品丞 (國立潮中)	5010 楊中凱 (國立潮中)
5018 龔子紘 (國立潮中)	5037 王廷宇 (內埔農工)	5040 羅益修 (內埔農工)
5041 邱建智 (內埔農工)	5049 張家棕 (大同高中)	5061 林竑丞 (屏榮高中)
5082 詹堂貴 (來義高中)	5084 賴子安 (來義高中)	5086 鄭偉恩 (來義高中)
5089 江子杰 (屏北高中)	5095 鄭晉丞 (東港高中)	5096 鍾育程 (東港高中)

### 11、400M (13 人)

5003 董琨富 (國立屏中)	5006 李建樺 (國立潮中)	5037 王廷宇 (內埔農工)
5039 簡仲佑 (內埔農工)	5048 尤翊丞 (大同高中)	5049 張家棕 (大同高中)
5053 謝宥軒 (大同高中)	5061 林竑丞 (屏榮高中)	5068 黃浚洋 (屏榮高中)
5077 潘奕諳 (來義高中)	5079 潘柏丞 (來義高中)	5082 詹堂貴 (來義高中)
5094 蘇春霖 (東港高中)		

### 12、800M (12 人)

5008 林信志 (國立潮中)	5014 謝明福 (國立潮中)	5016 陳奕安 (國立潮中)
5030 阿拉拜·估呢府樂 (恆春工商)	5050 張駿宥 (大同高中)	5053 謝宥軒 (大同高中)
5066 蔡佳俊 (屏榮高中)	5067 邱壬振 (屏榮高中)	5068 黃浚洋 (屏榮高中)
5074 戴聖亞 (來義高中)	5077 潘奕諳 (來義高中)	5083 謝兆則 (來義高中)

### 13、1500M (14 人)

5008 林信志 (國立潮中)	5014 謝明福 (國立潮中)	5016 陳奕安 (國立潮中)
5022 張博壺 (恆春工商)	5027 田龍 (恆春工商)	5030 阿拉拜·估呢府樂 (恆春工商)
5036 張文祥 (內埔農工)	5045 陳立宸 (內埔農工)	5050 張駿宥 (大同高中)
5066 蔡佳俊 (屏榮高中)	5067 邱壬振 (屏榮高中)	5072 張凱鈞 (來義高中)
5083 謝兆則 (來義高中)	5085 趙致毅 (來義高中)	

### 14、5000M (6 人)

5004 陳智信 (國立屏中)	5024 林鈞彬 (恆春工商)	5028 盧韋全 (恆春工商)
5031 陳韋豪 (恆春工商)	5045 陳立宸 (內埔農工)	5054 賴沛丞 (大同高中)

### 15、10000M (4 人)

5024 林鈞彬 (恆春工商)	5028 盧韋全 (恆春工商)	5031 陳韋豪 (恆春工商)
5054 賴沛丞 (大同高中)		

### 16、110 公尺跨欄 (6 人)

5012 溫海明 (國立潮中)	5025 楊起雯 (恆春工商)	5047 劉昫碩 (大同高中)
5071 張凱傑 (來義高中)	5072 張凱鈞 (來義高中)	5081 胡恩竣 (來義高中)

### 17、400 公尺跨欄 (8 人)

5015 賴宥任 (國立潮中)	5020 尤登圳 (恆春工商)	5039 簡仲佑 (內埔農工)
5040 羅益修 (內埔農工)	5046 傅昱丰 (大同高中)	5074 戴聖亞 (來義高中)
5078 潘智杰 (來義高中)	5094 蘇春霖 (東港高中)	

### 18、3000 公尺障礙 (6 人)

5022 張博壺 (恆春工商)	5027 田龍 (恆春工商)	5034 何柏賢 (內埔農工)
5036 張文祥 (內埔農工)	5042 郝奕程 (內埔農工)	5085 趙致毅 (來義高中)

## 19、4X100M 接力 (7 隊)

國立潮中  
大同高中  
東港高中

恆春工商  
屏榮高中

內埔農工  
來義高中

## 20、4X400M 接力 (6 隊)

恆春工商  
屏榮高中

內埔農工  
來義高中

大同高中  
東港高中

## 二、高女組

### 1、跳高 (4 人)

6027 李主心 (大同高中)  
6061 郭怡瑩 (東港高中)

6058 潘玥彤 (東港高中)

6059 田若希 (東港高中)

### 2、撐竿跳高 (2 人)

6031 林恩如 (陸興高中)

6032 蘇怡菱 (陸興高中)

### 3、跳遠 (9 人)

6002 劉珊瓶 (國立屏女)  
6016 曾妍榛 (恆春工商)  
6039 陳佳妤 (民生家商)

6010 許芮慈 (國立潮中)  
6017 王淑意 (恆春工商)  
6048 李奕蓁 (屏北高中)

6011 邱孝謨 (國立潮中)  
6029 陳怡亘 (大同高中)  
6057 洪芯妤 (東港高中)

### 4、鉛球 (10 人)

6007 田筱柔 (國立潮中)  
6030 吳亞竹 (陸興高中)  
6038 鄭穎 (民生家商)  
6055 張紘瑄 (東港高中)

6012 邱宥瑜 (國立潮中)  
6031 林恩如 (陸興高中)  
6040 黃郁璇 (民生家商)

6028 潘宥姝 (大同高中)  
6037 邱貞綺 (民生家商)  
6047 呂婕 (屏北高中)

### 5、鐵餅 (7 人)

6009 畢金初 (國立潮中)  
6047 呂婕 (屏北高中)  
6055 張紘瑄 (東港高中)

6012 邱宥瑜 (國立潮中)  
6050 柯允 (屏北高中)

6018 王淑敏 (恆春工商)  
6054 吳婁芳 (東港高中)

### 6、標槍 (6 人)

6008 畢金璽 (國立潮中)  
6049 林榆芳 (屏北高中)

6013 鄭倩薇 (國立潮中)  
6050 柯允 (屏北高中)

6019 許玟萱 (恆春工商)  
6052 蔡佩君 (屏北高中)

### 7、鏈球 (5 人)

6007 田筱柔 (國立潮中)  
6030 吳亞竹 (陸興高中)

6018 王淑敏 (恆春工商)  
6054 吳婁芳 (東港高中)

6028 潘宥姝 (大同高中)

### 8、100M (14 人)

6001 蔡幸芳 (國立屏中)  
6021 李惠儀 (佳冬高農)  
6044 賴佩希 (來義高中)  
6052 蔡佩君 (屏北高中)  
6060 蔡汶婷 (東港高中)

6003 伍柏親 (國立潮中)  
6025 謝玉婷 (佳冬高農)  
6046 高欣慈 (來義高中)  
6053 陳子苙 (屏北高中)  
6062 黃巧玲 (東港高中)

6011 邱孝謨 (國立潮中)  
6029 陳怡亘 (大同高中)  
6051 柯璇 (屏北高中)  
6056 洪滋憶 (東港高中)

### 9、200M (9 人)

6022 林采樺 (佳冬高農)  
6036 邱心慧 (民生家商)

6024 潘薇丞 (佳冬高農)  
6043 李柔 (來義高中)

6035 許祐瑄 (民生家商)  
6044 賴佩希 (來義高中)

6056 洪滋憶 (東港高中)      6060 蔡汶婷 (東港高中)      6062 黃巧玲 (東港高中)

10、400M (6 人)

6022 林采樺 (佳冬高農)      6023 楊庭巧 (佳冬高農)      6041 古芷菱 (來義高中)  
6043 李柔 (來義高中)      6045 高曉光 (來義高中)      6063 黃琇琪 (東港高中)

11、800M (6 人)

6019 許玟萱 (恆春工商)      6023 楊庭巧 (佳冬高農)      6026 郭沛雯 (內埔農工)  
6041 古芷菱 (來義高中)      6042 尤祉琪 (來義高中)      6051 柯璇 (屏北高中)

12、1500M (3 人)

6020 黃語瑄 (恆春工商)      6026 郭沛雯 (內埔農工)      6042 尤祉琪 (來義高中)

13、5000M (2 人)

6014 巫宜蓁 (恆春工商)      6020 黃語瑄 (恆春工商)

14、10000M 競走 (4 人)

6004 崔詩晴 (國立潮中)      6005 林芮羽 (國立潮中)      6006 梁正穎 (國立潮中)  
6033 蔡馨儀 (屏榮高中)

15、100 公尺跨欄 (7 人)

6003 伍柏親 (國立潮中)      6010 許芮慈 (國立潮中)      6016 曾妍榛 (恆春工商)  
6027 李主心 (大同高中)      6048 李奕蓁 (屏北高中)      6057 洪芯妤 (東港高中)  
6058 潘玥彤 (東港高中)

16、400 公尺跨欄 (3 人)

6015 張博甄 (恆春工商)      6045 高曉光 (來義高中)      6063 黃琇琪 (東港高中)

17、4X100M 接力 (5 隊)

恆春工商  
來義高中

佳冬高農  
東港高中

民生家商

18、4X400M 接力 (4 隊)

恆春工商  
東港高中

佳冬高農

來義高中

19、全能運動 (5 人)

6014 巫宜蓁 (恆春工商)      6015 張博甄 (恆春工商)      6017 王淑意 (恆春工商)  
6059 田若希 (東港高中)      6061 郭怡瑩 (東港高中)

### 三、國男組

1、跳高 (11 人)

3001 巫成誠 (大同高中)      3002 李泓慶 (大同高中)      3004 黃韋嘉 (大同高中)  
3045 蕭翊家 (明正國中)      3050 陳宥融 (明正國中)      3155 林信廷 (萬巒國中)  
3161 白政傑 (萬巒國中)      3162 陳侑廷 (萬巒國中)      3183 楊博智 (林邊國中)  
3184 羅瑋珉 (林邊國中)      3216 高立 (牡丹國中)

2、撐竿跳高 (6 人)

3073 吳育傑 (長治國中)      3075 曾志成 (長治國中)      3079 莊政偉 (長治國中)  
3179 彭健祐 (林邊國中)      3186 許家維 (林邊國中)      3187 鄭博義 (林邊國中)

### 3、跳遠 (25 人)

3016 翁義閔 (東港高中)	3021 陳欣暘 (東港高中)	3022 顏禾豫 (東港高中)
3026 呂鈺斌 (明正國中)	3047 邱慕帆 (明正國中)	3050 陳宥融 (明正國中)
3061 潘明彥 (中正國中)	3067 鄭靖翰 (中正國中)	3069 許宸睿 (公正國中)
3073 吳育傑 (長治國中)	3079 莊政偉 (長治國中)	3082 蔡子揚 (長治國中)
3089 藍海台 (九如國中)	3091 陳峻彥 (九如國中)	3095 林中佑 (里港國中)
3103 蕭伯仁 (里港國中)	3106 蘇育凱 (里港國中)	3117 柯羿翔 (高泰國中)
3172 郭宇晉 (萬丹國中)	3182 李翰毅 (林邊國中)	3183 楊博智 (林邊國中)
3186 許家維 (林邊國中)	3202 周育辰 (恆春國中)	3205 李樂 (恆春國中)
3213 張帛丞 (牡丹國中)		

### 4、鉛球 (23 人)

3003 顏嘉毅 (大同高中)	3010 孫堂家 (東港高中)	3025 呂子翔 (明正國中)
3030 宋恩橋 (明正國中)	3039 潘悅安 (明正國中)	3071 何念勳 (長治國中)
3093 侯炘甫 (里港國中)	3097 林祐安 (里港國中)	3114 巴育恆 (高泰國中)
3120 葉成恩 (高泰國中)	3124 鄭宇豪 (高泰國中)	3128 曾宏斌 (內埔國中)
3133 王靖 (內埔國中)	3146 潘泓叡 (崇文國中)	3151 劉柏偉 (萬巒國中)
3156 洪亞敬 (萬巒國中)	3165 張藜誠 (萬丹國中)	3168 林子洋 (萬丹國中)
3191 陳維恩 (林邊國中)	3198 洪廷安 (琉球國中)	3220 李定謙 (南榮國中)
3228 賴冠銘 (南榮國中)	3229 鄧仲廷 (南榮國中)	

### 5、鐵餅 (17 人)

3009 吳振瑋 (東港高中)	3025 呂子翔 (明正國中)	3039 潘悅安 (明正國中)
3081 董柏麟 (長治國中)	3086 黃子睿 (長治國中)	3097 林祐安 (里港國中)
3113 吳偉國 (高泰國中)	3144 林立 (崇文國中)	3145 沈廷偉 (崇文國中)
3151 劉柏偉 (萬巒國中)	3152 尤浩軍 (萬巒國中)	3158 潘泓丞 (萬巒國中)
3191 陳維恩 (林邊國中)	3206 江芯宸 (恆春國中)	3220 李定謙 (南榮國中)
3227 谷王孝熙 (南榮國中)	3229 鄧仲廷 (南榮國中)	

### 6、標槍 (21 人)

3009 吳振瑋 (東港高中)	3060 林翊嘉 (中正國中)	3077 林書宇 (長治國中)
3093 侯炘甫 (里港國中)	3106 蘇育凱 (里港國中)	3113 吳偉國 (高泰國中)
3124 鄭宇豪 (高泰國中)	3128 曾宏斌 (內埔國中)	3133 王靖 (內埔國中)
3140 劉柏均 (崇文國中)	3144 林立 (崇文國中)	3145 沈廷偉 (崇文國中)
3160 王翔雲 (萬巒國中)	3161 白政傑 (萬巒國中)	3165 張藜誠 (萬丹國中)
3168 林子洋 (萬丹國中)	3198 洪廷安 (琉球國中)	3203 李偉安 (恆春國中)
3209 黃上恩 (恆春國中)	3210 林俊宏 (滿州國中)	3211 吳羽倫 (瑪家國中)

### 7、鏈球 (10 人)

3001 巫成誠 (大同高中)	3003 顏嘉毅 (大同高中)	3010 孫堂家 (東港高中)
3071 何念勳 (長治國中)	3077 林書宇 (長治國中)	3080 董宇帆 (長治國中)
3152 尤浩軍 (萬巒國中)	3156 洪亞敬 (萬巒國中)	3160 王翔雲 (萬巒國中)
3206 江芯宸 (恆春國中)		

### 8、100M (42 人)

3005 洪昶易 (來義高中)	3006 程翰森 (來義高中)	3007 范軍翔 (來義高中)
3016 翁義閔 (東港高中)	3020 陳品睿 (東港高中)	3021 陳欣暘 (東港高中)
3026 呂鈺斌 (明正國中)	3028 周玚軒 (明正國中)	3031 宋睿恩 (明正國中)
3057 張祐珰 (中正國中)	3058 李明鴻 (中正國中)	3061 潘明彥 (中正國中)
3070 吳橙宥 (鶴聲國中)	3074 曾宗翰 (長治國中)	3091 陳峻彥 (九如國中)
3092 陳正智 (九如國中)	3098 楊皓昀 (里港國中)	3104 藍浚宇 (里港國中)
3111 黃宏杰 (里港國中)	3117 柯羿翔 (高泰國中)	3118 楊承恩 (高泰國中)

3120 葉成恩 (高泰國中)	3130 李原廣 (內埔國中)	3134 盧秉豐 (內埔國中)
3137 鍾瑞隆 (內埔國中)	3153 張濟 (萬巒國中)	3157 潘承佑 (萬巒國中)
3162 陳侑廷 (萬巒國中)	3166 李偉丞 (萬丹國中)	3167 李春成 (萬丹國中)
3175 朱子權 (新園國中)	3177 吳宥謙 (林邊國中)	3179 彭健祐 (林邊國中)
3182 李翰毅 (林邊國中)	3195 吳育城 (南州國中)	3196 曾午盛 (南州國中)
3216 高立 (牡丹國中)	3224 潘秉丞 (南榮國中)	3231 陳奕宸 (南榮國中)
3234 陸育翔 (南榮國中)	3236 杜以恩 (光春國中)	3238 陳冠廷 (光春國中)

### 9、200M (39 人)

3005 洪昶易 (來義高中)	3006 程翰森 (來義高中)	3007 范軍翔 (來義高中)
3015 潘彥翰 (東港高中)	3020 陳品睿 (東港高中)	3023 黃品暉 (東港高中)
3031 宋睿恩 (明正國中)	3043 羅子欽 (明正國中)	3053 陳浣樺 (明正國中)
3059 杜俊毅 (中正國中)	3070 吳橙宥 (鶴聲國中)	3074 曾宗翰 (長治國中)
3088 林漳恩 (九如國中)	3092 陳正智 (九如國中)	3095 林中佑 (里港國中)
3105 蘇柏銘 (里港國中)	3111 黃宏杰 (里港國中)	3116 曾君毅 (高泰國中)
3123 邱敏皓 (高泰國中)	3126 高喬俊 (高泰國中)	3134 盧秉豐 (內埔國中)
3137 鍾瑞隆 (內埔國中)	3139 黃詣皓 (內埔國中)	3150 何永恩 (萬巒國中)
3153 張濟 (萬巒國中)	3158 潘泓丞 (萬巒國中)	3167 李春成 (萬丹國中)
3171 蔡承諺 (萬丹國中)	3175 朱子權 (新園國中)	3177 吳宥謙 (林邊國中)
3180 彭晨祐 (林邊國中)	3188 鄭智能 (林邊國中)	3194 劉豐震 (南州國中)
3197 林宸佑 (南州國中)	3205 李樂 (恆春國中)	3217 吳玉欽 (南榮國中)
3233 陳正勛 (南榮國中)	3234 陸育翔 (南榮國中)	3237 湯圳樹 (光春國中)

### 10、400M (35 人)

3015 潘彥翰 (東港高中)	3023 黃品暉 (東港高中)	3024 黃柏銘 (東港高中)
3033 張文獻 (明正國中)	3036 林弘恩 (明正國中)	3043 羅子欽 (明正國中)
3059 杜俊毅 (中正國中)	3062 潘聖雋 (中正國中)	3076 林恩宇 (長治國中)
3087 林哲寬 (九如國中)	3090 謝明心 (九如國中)	3102 蔡宇倫 (里港國中)
3105 蘇柏銘 (里港國中)	3108 辛冠佑 (里港國中)	3116 曾君毅 (高泰國中)
3122 詹堂富 (高泰國中)	3126 高喬俊 (高泰國中)	3129 曾思賢 (內埔國中)
3143 杜宇 (崇文國中)	3147 盧迦勒 (崇文國中)	3150 何永恩 (萬巒國中)
3159 潘羿廷 (萬巒國中)	3163 黃翊 (萬巒國中)	3166 李偉丞 (萬丹國中)
3169 林承勳 (萬丹國中)	3170 林邑安 (萬丹國中)	3178 張凱富 (林邊國中)
3180 彭晨祐 (林邊國中)	3188 鄭智能 (林邊國中)	3210 林俊宏 (滿州國中)
3212 余承岳 (牡丹國中)	3215 潘溫祥 (牡丹國中)	3222 林蒼宏 (南榮國中)
3223 潘廷育 (南榮國中)	3226 蘇鈺賢 (南榮國中)	

### 11、800M (40 人)

3011 林宏偉 (東港高中)	3012 林昱廷 (東港高中)	3014 楊秉諭 (東港高中)
3034 曾宥恩 (明正國中)	3038 楊秉錡 (明正國中)	3046 蘇宥睿 (明正國中)
3063 莊右聖 (中正國中)	3066 邱少宏 (中正國中)	3068 陳彥安 (中正國中)
3078 林裕程 (長治國中)	3084 鄭喆 (長治國中)	3085 陳坤陽 (長治國中)
3087 林哲寬 (九如國中)	3090 謝明心 (九如國中)	3107 許富庭 (里港國中)
3108 辛冠佑 (里港國中)	3112 黃宗楫 (里港國中)	3115 明太尊 (高泰國中)
3121 董瑜丞 (高泰國中)	3123 邱敏皓 (高泰國中)	3127 才煜頡 (內埔國中)
3131 林柏廷 (內埔國中)	3135 許晉嘉 (內埔國中)	3142 吳軒辰 (崇文國中)
3143 杜宇 (崇文國中)	3148 金聖恩 (崇文國中)	3149 李宥豐 (竹田國中)
3154 李柏宇 (萬巒國中)	3159 潘羿廷 (萬巒國中)	3163 黃翊 (萬巒國中)
3176 吳冠霖 (林邊國中)	3185 蔡宗佑 (林邊國中)	3193 黃秉紘 (林邊國中)
3200 夏靖富 (車城國中)	3201 姚峻宇 (車城國中)	3207 蔡紘峻 (恆春國中)
3208 謝孟宗 (恆春國中)	3209 黃上恩 (恆春國中)	3212 余承岳 (牡丹國中)
3214 曾偉安 (牡丹國中)		

## 12、1500M (31 人)

3013 林郁軒 (東港高中)	3017 蔡岳澂 (東港高中)	3034 曾宥恩 (明正國中)
3038 楊秉錡 (明正國中)	3044 蔣沂文 (明正國中)	3056 劉懷遠 (中正國中)
3063 莊右聖 (中正國中)	3068 陳彥安 (中正國中)	3072 劉晨禾 (長治國中)
3078 林裕程 (長治國中)	3084 鄭喆 (長治國中)	3096 林居易 (里港國中)
3107 許富庭 (里港國中)	3112 黃宗橋 (里港國中)	3115 明太尊 (高泰國中)
3121 董瑜丞 (高泰國中)	3125 馬秩胤 (高泰國中)	3131 林柏廷 (內埔國中)
3138 陳一丞 (內埔國中)	3142 吳軒辰 (崇文國中)	3148 金聖恩 (崇文國中)
3149 李宥豐 (竹田國中)	3154 李柏宇 (萬巒國中)	3200 夏靖富 (車城國中)
3201 姚峻宇 (車城國中)	3202 周育辰 (恆春國中)	3207 蔡紘峻 (恆春國中)
3214 曾偉安 (牡丹國中)	3221 林明魁 (南榮國中)	3225 章炫棠 (南榮國中)
3235 黃瑞智 (南榮國中)		

## 13、5000M 競走 (14 人)

3030 宋思橋 (明正國中)	3096 林居易 (里港國中)	3101 程昌盛 (里港國中)
3110 陳廷祐 (里港國中)	3132 潘宥丞 (內埔國中)	3136 鄭賢瑞 (內埔國中)
3138 陳一丞 (內埔國中)	3141 包佑威 (崇文國中)	3184 羅瑋珉 (林邊國中)
3189 陳彥綸 (林邊國中)	3192 陳翰穎 (林邊國中)	3219 張駿洳 (南榮國中)
3221 林明魁 (南榮國中)	3225 章炫棠 (南榮國中)	

## 14、110 公尺跨欄 (19 人)

3002 李泓慶 (大同高中)	3008 伍志威 (東港高中)	3019 陳冠儒 (東港高中)
3022 顏禾豫 (東港高中)	3057 張祐玆 (中正國中)	3058 李明鴻 (中正國中)
3065 謝易澄 (中正國中)	3094 尤泓瑞 (里港國中)	3098 楊皓昀 (里港國中)
3099 楊鈞凱 (里港國中)	3139 黃詣皓 (內埔國中)	3155 林信廷 (萬巒國中)
3157 潘承佑 (萬巒國中)	3190 陳民哲 (林邊國中)	3199 劉益銘 (車城國中)
3204 李家澤 (恆春國中)	3218 塗濬 (南榮國中)	3230 陳冠叡 (南榮國中)
3232 陳昇鈺 (南榮國中)		

## 15、400 公尺跨欄 (21 人)

3004 黃韋嘉 (大同高中)	3011 林宏偉 (東港高中)	3014 楊秉諭 (東港高中)
3024 黃柏銘 (東港高中)	3042 王誠雋 (明正國中)	3046 蘇宥睿 (明正國中)
3062 潘聖雋 (中正國中)	3065 謝易澄 (中正國中)	3072 劉晨禾 (長治國中)
3085 陳坤陽 (長治國中)	3094 尤泓瑞 (里港國中)	3099 楊鈞凱 (里港國中)
3102 蔡宇倫 (里港國中)	3129 曾思賢 (內埔國中)	3147 盧迦勒 (崇文國中)
3190 陳民哲 (林邊國中)	3199 劉益銘 (車城國中)	3208 謝孟宗 (恆春國中)
3215 潘溫祥 (牡丹國中)	3230 陳冠叡 (南榮國中)	3232 陳昇鈺 (南榮國中)

## 16、4X100M 接力 (16 隊)

東港高中	明正國中	中正國中
長治國中	九如國中	里港國中
高泰國中	內埔國中	崇文國中
萬巒國中	萬丹國中	林邊國中
南州國中	恆春國中	牡丹國中
南榮國中		

## 17、4X400M 接力 (14 隊)

東港高中	明正國中	中正國中
長治國中	九如國中	里港國中
高泰國中	內埔國中	崇文國中
萬巒國中	萬丹國中	林邊國中
恆春國中	南榮國中	

## 18、全能運動 (16 人)

3008 伍志威 (東港高中)	3018 蘇建霖 (東港高中)	3019 陳冠儒 (東港高中)
3040 潘鈞昊 (明正國中)	3045 蕭翊家 (明正國中)	3052 陳柏祥 (明正國中)
3064 蔡泓翊 (中正國中)	3083 邱翊恩 (長治國中)	3086 黃子睿 (長治國中)
3118 楊承恩 (高泰國中)	3119 潘正一 (高泰國中)	3122 詹堂富 (高泰國中)
3181 李哲瑜 (林邊國中)	3204 李家澤 (恆春國中)	3218 塗濬 (南榮國中)
3228 賴冠銘 (南榮國中)		

## 四、國女組

### 1、跳高 (12 人)

4004 沈宇涵 (來義高中)	4016 曾浣琳 (東港高中)	4041 蔡季栩 (中正國中)
4042 蘇于庭 (中正國中)	4049 林芮語 (鶴聲國中)	4050 黃靖雅 (鶴聲國中)
4115 何奕萱 (林邊國中)	4118 林芷萱 (林邊國中)	4124 阮秀香 (林邊國中)
4128 柯郁恩 (車城國中)	4130 黃鈺恩 (車城國中)	4141 許馨文 (滿州國中)

### 2、撐竿跳高 (6 人)

4051 吳沛蓉 (長治國中)	4053 張品健 (長治國中)	4056 鍾宜玲 (長治國中)
4117 李宥綺 (林邊國中)	4120 蘇庭萱 (林邊國中)	4125 阮芷欣 (林邊國中)

### 3、跳遠 (23 人)

4002 李喬 (來義高中)	4019 林芋嫻 (東港高中)	4031 張子芸 (明正國中)
4032 戴羽希 (明正國中)	4037 陳禹竹 (明正國中)	4039 林苡涵 (中正國中)
4046 郭芷均 (中正國中)	4049 林芮語 (鶴聲國中)	4050 黃靖雅 (鶴聲國中)
4060 許晏綾 (九如國中)	4064 陳璿羽 (九如國中)	4071 楊好喬 (里港國中)
4074 蔡寒梅 (里港國中)	4078 陳玉驊 (里港國中)	4110 潘祖怡 (萬巒國中)
4115 何奕萱 (林邊國中)	4120 蘇庭萱 (林邊國中)	4124 阮秀香 (林邊國中)
4129 馮玄寧 (車城國中)	4130 黃鈺恩 (車城國中)	4138 張芯于 (滿州國中)
4143 高雨涵 (滿州國中)	4153 黃湘涵 (南榮國中)	

### 4、鉛球 (17 人)

4012 高諾妤 (來義高中)	4013 魏穎忻 (來義高中)	4027 黃淳芸 (東港高中)
4038 李家欣 (中正國中)	4048 林佳馨 (公正國中)	4067 吳宛蒨 (里港國中)
4069 朱怡琳 (里港國中)	4086 王恩樂 (高泰國中)	4089 詹晨瑤 (高泰國中)
4094 盧珮慈 (內埔國中)	4103 鄭祈 (崇文國中)	4109 潘家萱 (萬巒國中)
4119 蔡佳欣 (林邊國中)	4121 鄭衣沛 (林邊國中)	4135 宋怡蓓 (滿州國中)
4147 湯宜諤 (南榮國中)	4151 陳宥彤 (南榮國中)	

### 5、鐵餅 (13 人)

4014 古都米亞、慕妮 (東港高中)	4022 蔡依珊 (東港高中)	4040 楊儀鑫 (中正國中)
4067 吳宛蒨 (里港國中)	4069 朱怡琳 (里港國中)	4072 楊慧婷 (里港國中)
4089 詹晨瑤 (高泰國中)	4096 施妘臻 (崇文國中)	4103 鄭祈 (崇文國中)
4109 潘家萱 (萬巒國中)	4119 蔡佳欣 (林邊國中)	4132 張莛亞 (恆春國中)
4151 陳宥彤 (南榮國中)		

### 6、標槍 (16 人)

4013 魏穎忻 (來義高中)	4014 古都米亞、慕妮 (東港高中)	4022 蔡依珊 (東港高中)
4034 潘晴 (明正國中)	4036 蔡雅如 (明正國中)	4048 林佳馨 (公正國中)
4072 楊慧婷 (里港國中)	4076 陳品竹 (里港國中)	4080 馮之均 (里港國中)
4094 盧珮慈 (內埔國中)	4121 鄭衣沛 (林邊國中)	4127 全悅 (車城國中)
4135 宋怡蓓 (滿州國中)	4141 許馨文 (滿州國中)	4142 高宇均 (滿州國中)
4147 湯宜諤 (南榮國中)		

### 7、鏈球 (8 人)

4036 蔡雅如 (明正國中)      4038 李家欣 (中正國中)      4040 楊儀鑫 (中正國中)  
4045 邱于菡 (中正國中)      4052 呂晨綺 (長治國中)      4084 李承璽 (高泰國中)  
4086 王恩樂 (高泰國中)      4132 張莛亞 (恆春國中)

### 8、100M (30 人)

4002 李喬 (來義高中)      4003 林恩昕 (來義高中)      4011 高翊芸 (來義高中)  
4019 林芋嫻 (東港高中)      4020 洪若芳 (東港高中)      4026 黃巧君 (東港高中)  
4028 吳依軒 (明正國中)      4035 潘羿璇 (明正國中)      4047 高紫嫻 (中正國中)  
4053 張品僥 (長治國中)      4055 溫沛情 (長治國中)      4056 鍾宜玲 (長治國中)  
4059 蕭善云 (九如國中)      4061 謝欣頤 (九如國中)      4065 卓歆悅 (里港國中)  
4081 黃佩宣 (里港國中)      4082 黃少芄 (里港國中)      4092 吳芳瑜 (內埔國中)  
4096 施妘臻 (崇文國中)      4105 林巧萱 (潮州國中)      4107 涂妤璇 (萬巒國中)  
4110 潘祖怡 (萬巒國中)      4112 范路得 (萬巒國中)      4117 李宥綺 (林邊國中)  
4125 阮芷欣 (林邊國中)      4139 潘胡媗 (滿州國中)      4148 蔡譽子 (南榮國中)  
4149 連悅丞 (南榮國中)      4152 黃以芯 (南榮國中)      4157 黃于涵 (光春國中)

### 9、200M (28 人)

4005 湯婕妤 (來義高中)      4010 陳璿 (來義高中)      4011 高翊芸 (來義高中)  
4020 洪若芳 (東港高中)      4021 董薇安 (東港高中)      4026 黃巧君 (東港高中)  
4028 吳依軒 (明正國中)      4044 許子蕙 (中正國中)      4047 高紫嫻 (中正國中)  
4055 溫沛情 (長治國中)      4059 蕭善云 (九如國中)      4061 謝欣頤 (九如國中)  
4078 陳玉驊 (里港國中)      4081 黃佩宣 (里港國中)      4082 黃少芄 (里港國中)  
4087 紀香琳 (高泰國中)      4088 蘇璽恩 (高泰國中)      4091 高芊宥 (高泰國中)  
4097 李璇 (崇文國中)      4101 王以庭 (崇文國中)      4107 涂妤璇 (萬巒國中)  
4112 范路得 (萬巒國中)      4114 陳楨 (萬巒國中)      4116 卞冠蓁 (林邊國中)  
4128 柯郁恩 (車城國中)      4154 林育岑 (光春國中)      4155 林芳文 (光春國中)  
4156 鄭玟婷 (光春國中)

### 10、400M (24 人)

4005 湯婕妤 (來義高中)      4008 潘雅妮 (來義高中)      4017 李沁家 (東港高中)  
4021 董薇安 (東港高中)      4025 郭珮儀 (東港高中)      4031 張子芸 (明正國中)  
4037 陳禹竹 (明正國中)      4044 許子蕙 (中正國中)      4054 林秀娟 (長治國中)  
4057 施雅薰 (九如國中)      4064 陳璿羽 (九如國中)      4073 蔡嘉萱 (里港國中)  
4079 陳諭萱 (里港國中)      4085 李語訢 (高泰國中)      4087 紀香琳 (高泰國中)  
4091 高芊宥 (高泰國中)      4097 李璇 (崇文國中)      4101 王以庭 (崇文國中)  
4106 李宜庭 (萬巒國中)      4114 陳楨 (萬巒國中)      4140 潘胡適 (滿州國中)  
4143 高雨涵 (滿州國中)      4144 黃宜楨 (滿州國中)      4146 陳詩涵 (牡丹國中)

### 11、800M (23 人)

4008 潘雅妮 (來義高中)      4015 徐詣佩 (東港高中)      4025 郭珮儀 (東港高中)  
4030 周芸禾 (明正國中)      4033 林子璇 (明正國中)      4043 許可 (中正國中)  
4062 謝采豫 (九如國中)      4063 鄭予涵 (九如國中)      4066 史宛艷 (里港國中)  
4075 鄧程云 (里港國中)      4083 明沛翊 (高泰國中)      4085 李語訢 (高泰國中)  
4090 陳念家 (高泰國中)      4095 賴呈芳 (內埔國中)      4102 鄭安晴 (崇文國中)  
4104 鍾宜蓁 (崇文國中)      4106 李宜庭 (萬巒國中)      4113 趙佩瑜 (萬巒國中)  
4123 鄭采青 (林邊國中)      4133 楊核渝 (恆春國中)      4134 謝妤婕 (恆春國中)  
4136 張昕華 (滿州國中)      4137 張筱薰 (滿州國中)

### 12、1500M (19 人)

4015 徐詣佩 (東港高中)      4030 周芸禾 (明正國中)      4033 林子璇 (明正國中)  
4063 鄭予涵 (九如國中)      4068 吳若毓 (里港國中)      4075 鄧程云 (里港國中)



4077 陳滄琪 (里港國中)	4083 明沛翊 (高泰國中)	4090 陳念家 (高泰國中)
4095 賴呈芳 (內埔國中)	4102 鄭安晴 (崇文國中)	4104 鍾宜蓁 (崇文國中)
4108 潘宜孜 (萬巒國中)	4113 趙佩瑜 (萬巒國中)	4134 謝妤婕 (恆春國中)
4136 張昕華 (滿州國中)	4137 張筱薰 (滿州國中)	4145 蔡方瑜 (牡丹國中)
4150 阮琲琲 (南榮國中)		

### 13、5000M 競走 (12 人)

4066 史宛艷 (里港國中)	4068 吳若毓 (里港國中)	4077 陳滄琪 (里港國中)
4098 涂泯淇 (崇文國中)	4099 潘昱慈 (崇文國中)	4100 潘欣苓 (崇文國中)
4108 潘宜孜 (萬巒國中)	4111 潘美珍 (萬巒國中)	4118 林芷萱 (林邊國中)
4133 楊核渝 (恆春國中)	4142 高宇均 (滿州國中)	4150 阮琲琲 (南榮國中)

### 14、100 公尺跨欄 (19 人)

4018 李珮瑜 (東港高中)	4023 蔡依軒 (東港高中)	4024 郭慧妤 (東港高中)
4029 呂佳恩 (明正國中)	4039 林苡涵 (中正國中)	4051 吳沛蓉 (長治國中)
4058 江若妤 (九如國中)	4062 謝采豫 (九如國中)	4070 林玉英 (里港國中)
4073 蔡嘉萱 (里港國中)	4074 蔡寒梅 (里港國中)	4093 李靜穎 (內埔國中)
4111 潘美珍 (萬巒國中)	4116 卞冠蓁 (林邊國中)	4126 陳佑佳 (林邊國中)
4127 全悅 (車城國中)	4129 馮玄寧 (車城國中)	4131 余欣蕾 (恆春國中)
4139 潘胡媗 (滿州國中)		

### 15、400 公尺跨欄 (15 人)

4017 李沁家 (東港高中)	4018 李珮瑜 (東港高中)	4024 郭慧妤 (東港高中)
4054 林秀娟 (長治國中)	4057 施雅薰 (九如國中)	4058 江若妤 (九如國中)
4070 林玉英 (里港國中)	4079 陳諭萱 (里港國中)	4088 蘇璽恩 (高泰國中)
4093 李靜穎 (內埔國中)	4126 陳佑佳 (林邊國中)	4140 潘胡適 (滿州國中)
4144 黃宜楨 (滿州國中)	4145 蔡方瑜 (牡丹國中)	4146 陳詩涵 (牡丹國中)

### 16、4X100M 接力 (13 隊)

來義高中	東港高中	明正國中
中正國中	九如國中	里港國中
高泰國中	崇文國中	萬巒國中
林邊國中	車城國中	恆春國中
南榮國中		

### 17、4X400M 接力 (12 隊)

東港高中	明正國中	中正國中
九如國中	里港國中	高泰國中
崇文國中	萬巒國中	林邊國中
車城國中	恆春國中	滿州國中

### 18、全能運動 (7 人)

4016 曾浣琳 (東港高中)	4023 蔡依軒 (東港高中)	4029 呂佳恩 (明正國中)
4041 蔡季栩 (中正國中)	4122 鄭詩軒 (林邊國中)	4131 余欣蕾 (恆春國中)
4153 黃湘涵 (南榮國中)		

## 五、小男組

### 1、跳高 (8 人)

1005 戴俊耀 (屏東市)	1016 潘再福 (屏東市)	1023 陳之睿 (屏東市)
1048 劉宥澤 (內埔鄉)	1120 呂昊 (東港鎮)	1138 蔡侑學 (東港鎮)
1201 蔡宇凱 (恆春鎮)	1236 鍾宇騰 (瑪家鄉)	

## 2、跳遠 (34 人)

- |                 |                 |                     |
|-----------------|-----------------|---------------------|
| 1006 李梓亦 (屏東市)  | 1012 林秉奎 (屏東市)  | 1021 郭維呈 (屏東市)      |
| 1026 孫廷岳 (九如鄉)  | 1030 葉恩睿 (九如鄉)  | 1035 撈簇·杜達利茂 (三地門鄉) |
| 1037 林兼一 (三地門鄉) | 1039 柯偉翔 (三地門鄉) | 1053 張智和 (內埔鄉)      |
| 1060 林竑璋 (內埔鄉)  | 1063 王哲御 (內埔鄉)  | 1084 林佑杰 (牡丹鄉)      |
| 1092 陳高子奕 (牡丹鄉) | 1096 陳彥睿 (里港鄉)  | 1108 蔡語恩 (來義鄉)      |
| 1114 伍恩昕 (東港鎮)  | 1120 呂昊 (東港鎮)   | 1132 楊秉叡 (東港鎮)      |
| 1155 郭廷偉 (林邊鄉)  | 1156 鄭仲恩 (林邊鄉)  | 1170 曾易洋 (長治鄉)      |
| 1178 謝帛諺 (長治鄉)  | 1179 謝濬丞 (長治鄉)  | 1209 戴君翰 (萬丹鄉)      |
| 1210 李旻叡 (萬丹鄉)  | 1225 黃崇育 (萬丹鄉)  | 1233 林兆捷 (瑪家鄉)      |
| 1234 羅寶龍 (瑪家鄉)  | 1235 鍾上騰 (瑪家鄉)  | 1239 林啟元 (潮州鎮)      |
| 1245 巴牧群 (霧台鄉)  | 1247 杜承孝 (霧台鄉)  | 1249 張宸愷 (鹽埔鄉)      |
| 1251 蘇柏宥 (鹽埔鄉)  |                 |                     |

## 3、鉛球 (28 人)

- |                 |                 |                 |
|-----------------|-----------------|-----------------|
| 1009 林名峻 (屏東市)  | 1025 陳臆全 (屏東市)  | 1036 李昱齊 (三地門鄉) |
| 1038 林劭晟 (三地門鄉) | 1041 潘育璋 (三地門鄉) | 1056 曾兆瑞 (內埔鄉)  |
| 1066 葉家祥 (內埔鄉)  | 1069 謝子軒 (內埔鄉)  | 1103 楊皓恩 (來義鄉)  |
| 1111 陳彥璋 (來義鄉)  | 1112 陳毅峯 (來義鄉)  | 1121 宋子靖 (東港鎮)  |
| 1124 李制憲 (東港鎮)  | 1131 楊力宇 (東港鎮)  | 1153 謝豈錫 (林邊鄉)  |
| 1160 陳宥宇 (林邊鄉)  | 1165 吳宸恩 (長治鄉)  | 1180 賴炫縈 (長治鄉)  |
| 1183 陳彥睿 (長治鄉)  | 1189 侯永承 (恆春鎮)  | 1191 吳家恩 (恆春鎮)  |
| 1199 王品鈞 (恆春鎮)  | 1208 張庭睿 (萬丹鄉)  | 1212 杜承祐 (萬丹鄉)  |
| 1226 黃彥勝 (萬丹鄉)  | 1232 施昫翔 (瑪家鄉)  | 1246 巴諾 (霧台鄉)   |
| 1248 龔贊爵 (霧台鄉)  |                 |                 |

## 4、壘球擲遠 (30 人)

- |                 |                 |                 |
|-----------------|-----------------|-----------------|
| 1008 林冠亨 (屏東市)  | 1009 林名峻 (屏東市)  | 1019 邱偉哲 (屏東市)  |
| 1028 王子源 (九如鄉)  | 1033 吳品睿 (三地門鄉) | 1034 吳瑜恩 (三地門鄉) |
| 1040 江偉璇 (三地門鄉) | 1048 劉宥澤 (內埔鄉)  | 1056 曾兆瑞 (內埔鄉)  |
| 1069 謝子軒 (內埔鄉)  | 1087 葉允樂 (牡丹鄉)  | 1088 葉允赫 (牡丹鄉)  |
| 1094 黃悍廷 (牡丹鄉)  | 1096 陳彥睿 (里港鄉)  | 1103 楊皓恩 (來義鄉)  |
| 1111 陳彥璋 (來義鄉)  | 1112 陳毅峯 (來義鄉)  | 1168 宋品睿 (長治鄉)  |
| 1173 林昌賢 (長治鄉)  | 1182 鄭迪 (長治鄉)   | 1192 吳敬峰 (恆春鎮)  |
| 1193 吳晉育 (恆春鎮)  | 1202 蔡安安 (恆春鎮)  | 1207 張子昱 (萬丹鄉)  |
| 1220 郭冠呈 (萬丹鄉)  | 1226 黃彥勝 (萬丹鄉)  | 1232 施昫翔 (瑪家鄉)  |
| 1241 郭宇傑 (潮州鎮)  | 1250 楊守業 (鹽埔鄉)  | 1253 黃唯丞 (鹽埔鄉)  |

## 5、60M (39 人)

- |                     |                 |                 |
|---------------------|-----------------|-----------------|
| 1015 江明龍 (屏東市)      | 1020 邱彥橙 (屏東市)  | 1022 鐘大翔 (屏東市)  |
| 1026 孫廷岳 (九如鄉)      | 1029 胡峻璋 (九如鄉)  | 1032 陳子修 (九如鄉)  |
| 1035 撈簇·杜達利茂 (三地門鄉) | 1039 柯偉翔 (三地門鄉) | 1068 蘇陳品鴻 (內埔鄉) |
| 1070 趙勇竣 (內埔鄉)      | 1074 陳恕 (內埔鄉)   | 1085 江祈恩 (牡丹鄉)  |
| 1088 葉允赫 (牡丹鄉)      | 1094 黃悍廷 (牡丹鄉)  | 1097 廖伯愷 (佳冬鄉)  |
| 1098 陳昱文 (佳冬鄉)      | 1141 許閔洧 (東港鎮)  | 1155 郭廷偉 (林邊鄉)  |
| 1156 鄭仲恩 (林邊鄉)      | 1163 劉宥晟 (長治鄉)  | 1169 張善崴 (長治鄉)  |
| 1171 李昊燁 (長治鄉)      | 1187 陳泓愿 (南州鄉)  | 1196 方龍宇 (恆春鎮)  |
| 1206 吳叡品 (萬丹鄉)      | 1213 林彥丞 (萬丹鄉)  | 1217 簡子炯 (萬丹鄉)  |
| 1229 宋家豪 (滿州鄉)      | 1230 蔡邑鉸 (滿州鄉)  | 1231 鄭詢浩 (滿州鄉)  |
| 1233 林兆捷 (瑪家鄉)      | 1234 羅寶龍 (瑪家鄉)  | 1236 鍾宇騰 (瑪家鄉)  |
| 1237 劉子傑 (潮州鎮)      | 1240 林聖軒 (潮州鎮)  | 1243 阮安兒 (潮州鎮)  |
| 1249 張宸愷 (鹽埔鄉)      | 1250 楊守業 (鹽埔鄉)  | 1252 郭騰璟 (鹽埔鄉)  |

## 6、100M (31 人)

1001 余倫柏 (屏東市)	1003 唐律言 (屏東市)	1021 郭維呈 (屏東市)
1029 胡峻瑋 (九如鄉)	1030 葉恩睿 (九如鄉)	1032 陳子修 (九如鄉)
1037 林兼一 (三地門鄉)	1059 林禹澄 (內埔鄉)	1065 羅亦鴻 (內埔鄉)
1067 董映承 (內埔鄉)	1084 林佑杰 (牡丹鄉)	1086 洪仲堯 (牡丹鄉)
1093 高晨耀 (牡丹鄉)	1097 廖伯愷 (佳冬鄉)	1098 陳昱文 (佳冬鄉)
1100 戴天琪 (來義鄉)	1116 吳忻承 (東港鎮)	1147 唐敏傑 (林邊鄉)
1152 謝宏御 (林邊鄉)	1158 鄭華耕 (林邊鄉)	1163 劉宥晟 (長治鄉)
1172 李瑞賢 (長治鄉)	1184 黃樟盛 (長治鄉)	1196 方龍宇 (恆春鎮)
1213 林彥丞 (萬丹鄉)	1223 黃啟倫 (萬丹鄉)	1224 黃嘉睿 (萬丹鄉)
1238 張恩齊 (潮州鎮)	1242 鄭昫瑒 (潮州鎮)	1244 阮東兒 (潮州鎮)
1245 巴牧群 (霧台鄉)		

## 7、200M (23 人)

1011 林政濤 (屏東市)	1018 紀呈宥 (屏東市)	1027 李東諺 (九如鄉)
1040 江偉璇 (三地門鄉)	1042 郭品雋 (三地門鄉)	1043 陳愷言 (三地門鄉)
1047 余晟豪 (內埔鄉)	1064 王正宇 (內埔鄉)	1065 羅亦鴻 (內埔鄉)
1081 劉恩 (牡丹鄉)	1086 洪仲堯 (牡丹鄉)	1087 葉允樂 (牡丹鄉)
1117 吳承叡 (東港鎮)	1164 古御廷 (長治鄉)	1174 白義誠 (長治鄉)
1185 傅祥綸 (南州鄉)	1186 許丞喆 (南州鄉)	1188 黃恩浩 (南州鄉)
1198 汪承博 (恆春鎮)	1204 郭德功 (恆春鎮)	1214 林彥明 (萬丹鄉)
1223 黃啟倫 (萬丹鄉)	1247 杜承孝 (霧台鄉)	

## 8、3000M 競走 (13 人)

1055 曹琛 (內埔鄉)	1058 林睿竑 (內埔鄉)	1070 趙勇竣 (內埔鄉)
1083 張逸丞 (牡丹鄉)	1092 陳高子奕 (牡丹鄉)	1093 高晨耀 (牡丹鄉)
1102 李益 (來義鄉)	1130 林柄澄 (東港鎮)	1195 尤閔閔 (恆春鎮)
1197 曹少虎 (恆春鎮)	1203 詹承彥 (恆春鎮)	1211 李永禧 (萬丹鄉)
1228 黃柏竣 (萬丹鄉)		

## 9、4X100M 接力 (13 隊)

屏東市	九如鄉	三地門鄉
內埔鄉	牡丹鄉	來義鄉
東港鎮	林邊鄉	長治鄉
南州鄉	恆春鎮	萬丹鄉
潮州鎮		

## 10、4X200M 接力 (10 隊)

屏東市	三地門鄉	內埔鄉
牡丹鄉	來義鄉	東港鎮
長治鄉	南州鄉	恆春鎮
鹽埔鄉		

## 11、12X100M 接力 (8 隊)

屏東市	內埔鄉	牡丹鄉
來義鄉	東港鎮	林邊鄉
長治鄉	萬丹鄉	

## 12、全能運動 (9 人)

1002 涂沐恩 (屏東市)	1007 李泓驛 (屏東市)	1013 林秉諺 (屏東市)
1057 李承翰 (內埔鄉)	1071 邱詠群 (內埔鄉)	1077 黃一翔 (內埔鄉)
1142 鄭閔修 (東港鎮)	1194 尤崇恩 (恆春鎮)	1205 陳泊昇 (恆春鎮)

## 六、小女組

### 1、跳高 (9 人)

2005 施孟頌 (屏東市)	2017 洪曉雪 (屏東市)	2025 鍾采潔 (屏東市)
2074 曾子丹 (內埔鄉)	2078 林晶晶 (內埔鄉)	2104 韶雅好·伊書麻里 (牡丹鄉)
2158 許衣杉 (東港鎮)	2233 蔡昀潔 (萬丹鄉)	2236 陳睿榛 (萬丹鄉)

### 2、跳遠 (26 人)

2004 徐可又 (屏東市)	2027 黃湘甯 (屏東市)	2028 龔珮緹 (屏東市)
2040 許偉嘽 (九如鄉)	2041 邱沁蕎 (九如鄉)	2045 陳子恩 (九如鄉)
2053 楊詠然 (三地門鄉)	2058 王婕怡 (三地門鄉)	2059 王羽燕 (三地門鄉)
2078 林晶晶 (內埔鄉)	2079 林謙柔 (內埔鄉)	2080 林謙芊 (內埔鄉)
2093 張富美 (牡丹鄉)	2101 蔡方琳 (牡丹鄉)	2107 黃凌兒 (牡丹鄉)
2108 鄭玉芬 (里港鄉)	2109 陳秀梅 (里港鄉)	2128 葉朵兒 (來義鄉)
2185 劉宸妍 (長治鄉)	2187 張嘽芬 (長治鄉)	2204 黃宥涵 (長治鄉)
2225 曾乙晴 (萬丹鄉)	2226 李婉妤 (萬丹鄉)	2234 蘇可芯 (萬丹鄉)
2252 邱馨慧 (霧台鄉)	2253 高亭蒨 (霧台鄉)	

### 3、鉛球 (20 人)

2001 幸沛捷 (屏東市)	2015 林芮安 (屏東市)	2019 王薪喬 (屏東市)
2051 李詩涵 (三地門鄉)	2057 王以路 (三地門鄉)	2062 陳佳馨 (三地門鄉)
2068 吳咨妤 (內埔鄉)	2072 宋比督愛 (內埔鄉)	2089 陳玄采 (內埔鄉)
2095 張舒瑞 (牡丹鄉)	2096 徐箴言 (牡丹鄉)	2105 馬晨晞 (牡丹鄉)
2124 潘洛伶 (來義鄉)	2127 翁祈恩 (來義鄉)	2192 曾玟心 (長治鄉)
2218 蔡文綺 (恆春鎮)	2223 吳沛璇 (萬丹鄉)	2241 潘璿 (瑪家鄉)
2242 董璿 (瑪家鄉)	2243 金賴詠 (瑪家鄉)	

### 4、壘球擲遠 (22 人)

2019 王薪喬 (屏東市)	2023 郭丞婕 (屏東市)	2026 黃子晴 (屏東市)
2038 蕭婷勻 (九如鄉)	2046 黃芷芸 (九如鄉)	2051 李詩涵 (三地門鄉)
2054 江瑞慶 (三地門鄉)	2063 陳琳 (三地門鄉)	2067 利祐寧 (內埔鄉)
2075 曾紫渝 (內埔鄉)	2089 陳玄采 (內埔鄉)	2093 張富美 (牡丹鄉)
2095 張舒瑞 (牡丹鄉)	2105 馬晨晞 (牡丹鄉)	2116 張子渝 (來義鄉)
2124 潘洛伶 (來義鄉)	2127 翁祈恩 (來義鄉)	2139 伍家靚 (東港鎮)
2188 張庭萱 (長治鄉)	2223 吳沛璇 (萬丹鄉)	2226 李婉妤 (萬丹鄉)
2252 邱馨慧 (霧台鄉)		

### 5、60M (38 人)

2010 林侑潔 (屏東市)	2011 林宇璐 (屏東市)	2022 謝蕎安 (屏東市)
2035 游馥瑄 (九如鄉)	2043 邱驛絮 (九如鄉)	2044 錢禹潼 (九如鄉)
2050 李余子希 (三地門鄉)	2052 林芊仔 (三地門鄉)	2055 泰子淇 (三地門鄉)
2082 潘亞米 (內埔鄉)	2086 鍾欣桐 (內埔鄉)	2088 陳柔潔 (內埔鄉)
2092 余采映 (牡丹鄉)	2097 林恩緹 (牡丹鄉)	2101 蔡方琳 (牡丹鄉)
2112 陳佩妤 (佳冬鄉)	2113 陳怡誼 (佳冬鄉)	2114 黃雯翎 (佳冬鄉)
2125 王培遙 (來義鄉)	2129 邱維竹 (來義鄉)	2135 潘宣妤 (枋寮鄉)
2137 陳可芯 (枋寮鄉)	2173 方詠琳 (林邊鄉)	2175 李艾芸 (林邊鄉)
2183 陳泐璉 (林邊鄉)	2190 張綺芬 (長治鄉)	2198 董又靚 (長治鄉)
2200 邱玫薰 (長治鄉)	2206 林芷亘 (南州鄉)	2224 呂怡瑾 (萬丹鄉)
2227 李映璇 (萬丹鄉)	2235 陳璿茵 (萬丹鄉)	2237 劉桂姩 (滿州鄉)
2238 潘宇婕 (滿州鄉)	2247 谷婕 (潮州鎮)	2248 陳妍予 (潮州鎮)
2249 黃靖又 (潮州鎮)	2254 蔡宜汝 (鹽埔鄉)	

## 6、100M (35 人)

2008 李若喬 (屏東市)	2013 林沛彤 (屏東市)	2027 黃湘甯 (屏東市)
2031 曾宥心 (九如鄉)	2037 葉昕 (九如鄉)	2044 錢禹潼 (九如鄉)
2056 潘許可 (三地門鄉)	2058 王婕怡 (三地門鄉)	2061 詹芸晞 (三地門鄉)
2065 傅沛鈺 (內埔鄉)	2070 吳子欣 (內埔鄉)	2076 李意涵 (內埔鄉)
2091 余涵 (牡丹鄉)	2099 王緹 (牡丹鄉)	2100 蔡妤芯 (牡丹鄉)
2108 鄭玉芬 (里港鄉)	2111 王鈺婷 (佳冬鄉)	2113 陳怡誼 (佳冬鄉)
2114 黃雯翎 (佳冬鄉)	2133 高維晨 (來義鄉)	2137 陳可芯 (枋寮鄉)
2171 張芯毓 (林邊鄉)	2179 鄭宜潔 (林邊鄉)	2181 阮青宜 (林邊鄉)
2191 張菁苓 (長治鄉)	2194 王珮渝 (長治鄉)	2201 鄧書涵 (長治鄉)
2224 呂怡瑾 (萬丹鄉)	2225 曾乙晴 (萬丹鄉)	2235 陳璿茵 (萬丹鄉)
2244 廖佳宜 (潮州鎮)	2245 楊妮卡 (潮州鎮)	2246 王暄喬 (潮州鎮)
2250 康希 (霧台鄉)	2251 柯瑜萱 (霧台鄉)	

## 7、200M (34 人)

2006 曾亭霓 (屏東市)	2008 李若喬 (屏東市)	2020 翁尹珣 (屏東市)
2032 林采潔 (九如鄉)	2042 邱采妮 (九如鄉)	2047 黃詩云 (九如鄉)
2060 董佳美 (三地門鄉)	2071 吳燕蘭 (內埔鄉)	2077 杜語晞 (內埔鄉)
2081 楊思俞 (內埔鄉)	2091 余涵 (牡丹鄉)	2099 王緹 (牡丹鄉)
2104 詔雅妤·伊書麻里 (牡丹鄉)	2110 洪英寶 (佳冬鄉)	2111 王鈺婷 (佳冬鄉)
2112 陳佩妤 (佳冬鄉)	2117 張芯 (來義鄉)	2122 武善雅 (來義鄉)
2131 陳晞 (來義鄉)	2143 康宇函 (東港鎮)	2196 白子馨 (長治鄉)
2203 黃子晴 (長治鄉)	2205 周湘晴 (南州鄉)	2207 蕭婷云 (南州鄉)
2208 陳泓慈 (南州鄉)	2213 張禾羚 (恆春鎮)	2232 胡衣淇 (萬丹鄉)
2234 蘇可芯 (萬丹鄉)	2236 陳睿榛 (萬丹鄉)	2239 潘胡寶林 (滿州鄉)
2240 蔡靜葳 (滿州鄉)	2250 康希 (霧台鄉)	2251 柯瑜萱 (霧台鄉)
2254 蔡宜汝 (鹽埔鄉)		

## 8、3000M 競走 (12 人)

2057 王以路 (三地門鄉)	2069 吳佩誼 (內埔鄉)	2080 林謙芊 (內埔鄉)
2088 陳柔潔 (內埔鄉)	2094 張瑋陵 (牡丹鄉)	2098 林詩婷 (牡丹鄉)
2107 黃凌兒 (牡丹鄉)	2119 林語柔 (來義鄉)	2123 湯珮妤 (來義鄉)
2144 曾夢仙 (東港鎮)	2212 張以平 (恆春鎮)	2214 曹少菲 (恆春鎮)

## 9、4X100M 接力 (15 隊)

屏東市	九如鄉	三地門鄉
內埔鄉	牡丹鄉	佳冬鄉
來義鄉	枋寮鄉	東港鎮
林邊鄉	長治鄉	南州鄉
恆春鎮	萬丹鄉	潮州鎮

## 10、4X200M 接力 (12 隊)

屏東市	九如鄉	三地門鄉
內埔鄉	牡丹鄉	來義鄉
東港鎮	長治鄉	南州鄉
恆春鎮	萬丹鄉	霧台鄉

## 11、12X100M 接力 (8 隊)

屏東市	九如鄉	內埔鄉
牡丹鄉	來義鄉	東港鎮
林邊鄉	長治鄉	

## 12、全能運動 (14 人)

2003 張簡芮恩 (屏東市)

2083 潘佳萱 (內埔鄉)

2106 高宇芯 (牡丹鄉)

2153 葉湘彤 (東港鎮)

2229 李芯亞 (萬丹鄉)

2012 林宸晞 (屏東市)

2102 蔡方瑾 (牡丹鄉)

2140 劉亭妤 (東港鎮)

2211 巫佳純 (恆春鎮)

2230 林夢玟 (萬丹鄉)

2014 林瑀宣 (屏東市)

2103 許宜儂 (牡丹鄉)

2148 林宜沁 (東港鎮)

2222 黃妘萱 (恆春鎮)

## 七、高中混合組

### 1、4X400M 混合接力 (2 隊)

來義高中

東港高中

## 八、國中混合組

### 1、4X400M 混合接力 (11 隊)

東港高中

九如國中

內埔國中

車城國中

明正國中

里港國中

萬巒國中

牡丹國中

中正國中

高泰國中

林邊國中

## 112年屏東縣中小學聯合運動會-【田徑】賽程表

### 112/3/3 比賽時間表 第一天上午

場次	時間	組別	項目	賽別	人數	組數	取數
101	10:00	國中男生	標槍	決賽	21		
102	10:00	國中男生	鉛球	決賽	23		
103	10:00	小女全能運動	100公尺(1)	1-3	14	2	
104	10:05	小男全能運動	100公尺(1)	1-3	9	2	
105	10:15	國中女生	400公尺	預賽	24	3	0+8
106	10:30	國中男生	400公尺	預賽	35	5	0+8
107	10:30	高中男生	跳遠	決賽	12		
108	10:30	小學男童	跳高	決賽	8		
109	10:55	高中男生	400公尺	預賽	13	2	2+4
110	11:00	小學男童	壘球	決賽	30		
111	11:00	小學女童	鉛球	決賽	20		
112	11:10	小學女童	大隊接力	決賽	8		
113	11:30	高中女生	跳遠	決賽	9		
114	11:30	小學男童	大隊接力	決賽	8		

### 112/3/3 比賽時間表 第一天下午

場次	時間	組別	項目	賽別	人數	組數	取數
151	13:30	高中男生	鐵餅	決賽	11		
152	13:30	小學女童	100公尺	預賽	35	5	0+8
153	13:30	小學男童	跳遠	決賽	34		
154	13:45	小學男童	100公尺	預賽	31	5	0+8
155	14:00	小學男童	鉛球	決賽	28		
156	14:00	小學女童	跳高	決賽	9		
157	14:00	國中女生	100公尺	預賽	30	4	0+8
158	14:15	國中男生	100公尺	預賽	42	6	0+8
159	14:30	國中男生	鐵餅	決賽	17		

160	14:35	高中女生	100公尺	預賽	14	2	2+4
161	14:40	高中男生	100公尺	決賽	13	2	2+4
162	14:50	國中女生	1500公尺	計決	19	2	
163	15:05	國中男生	1500公尺	計決	31	2	
164	15:15	小學女童	跳遠	決賽	26		
165	15:20	高中女生	1500公尺	決賽	3		
166	15:30	高中男生	鉛球	決賽	8		
167	15:30	國中女生	鐵餅	決賽	13		
168	15:30	高中男生	1500公尺	決賽	14		
169	15:40	國中女生	400公尺	決賽	8		
170	15:45	國中男生	400公尺	決賽	8		
171	15:50	高中女生	400公尺	決賽	6		
172	15:55	高中男生	400公尺	決賽	8		
173	16:00	小學女童	100公尺	決賽	8		
174	16:05	小學男童	100公尺	決賽	8		
175	16:10	國中女生	100公尺	決賽	8		
176	16:15	國中男生	100公尺	決賽	8		
177	16:20	高中女生	100公尺	決賽	8		
178	16:25	高中男生	100公尺	決賽	8		
179	16:30	高中女生	鐵餅	決賽	7		
180	16:30	高中男生	10000公尺	決賽	4		

112/3/4 比賽時間表 第二天上午

場次	時間	組別	項目	賽別	人數	組數	取數
201	8:00	高中男生	3000m障礙	決賽	6		
202	8:25	國女全能運動	100m跨欄(1)	1-5	7		
203	8:30	小女全能運動	跳高(2)	2-3	14		
204	8:30	高中女生	鏈球	決賽	5		
205	8:35	高女全能運動	100m跨欄(1)	1-7	5		



206	8:45	國男全能運動	110m跨欄(1)	1-5	16	2	
207	9:00	小學女童	60公尺	預賽	38	5	0+8
208	9:00	國中女生	撐竿跳高	決賽	6		
209	9:00	高中女生	撐竿跳高	決賽	2		
210	9:15	小學男童	60公尺	預賽	39	5	0+8
211	9:15	高中男生	鏈球	決賽	5		
212	9:30	小學女童	200公尺	預賽	34	5	0+8
213	9:30	國男全能運動	鉛球(2)	2-5	16		
214	9:30	小男全能運動	跳高(2)	2-3	9		
215	9:45	小學男童	200公尺	預賽	23	3	0+8
216	9:55	國中女生	200公尺	預賽	28	4	0+8
217	10:00	國中女生	鏈球	決賽	8		
218	10:10	國中男生	200公尺	預賽	39	5	0+8
219	10:25	高中女生	200公尺	預賽	9	2	2+4
220	10:30	國女全能運動	跳高(2)	2-5	7		
221	10:30	高女全能運動	跳高(2)	2-7	5		
222	10:35	高中男生	200公尺	預賽	15	2	2+4
223	10:55	國中女生	400m跨欄	預賽	15	2	2+4
224	11:00	國中男生	鏈球	決賽	10		
225	11:05	國中男生	400m跨欄	預賽	21	3	1+5
226	11:20	小學女童	4x100m接力	預賽	15	2	2+4
227	11:30	小學男童	4x100m接力	預賽	13	2	2+4
228	11:40	國中女生	4x100m接力	預賽	13	2	2+4
229	11:50	國中男生	4x100m接力	預賽	16	2	2+4
<b>112/3/4 比賽時間表 第二天下午</b>							
<b>場次</b>	<b>時間</b>	<b>組別</b>	<b>項目</b>	<b>賽別</b>	<b>人數</b>	<b>組數</b>	<b>取數</b>
251	13:30	國中女生	跳遠	決賽	23		
252	13:30	高女全能運動	鉛球(3)	3-7	5		

253	13:30	國中女生	400m跨欄	決賽	8		
254	13:40	高中女生	400m跨欄	決賽	3		
255	13:50	國中男生	400m跨欄	決賽	8		
256	13:50	小學女童	壘球	決賽	22		
257	14:00	高中男生	400m跨欄	決賽	8		
258	14:00	國女全能運動	鉛球(3)	3-5	7		
259	14:00	國男全能運動	跳高(3)	3-5	16		
260	14:15	小學女童	60公尺	決賽	8		
261	14:20	小學男童	60公尺	決賽	8		
262	14:30	高中女生	10000公尺競走	決賽	4		
263	14:30	國中女生	5000公尺競走	決賽	12		
264	14:30	國中男生	5000公尺競走	決賽	14		
265	14:50	小女全能運動	鉛球(3)	3-3	14		
266	15:00	高中男生	三級跳遠	決賽	8		
267	15:10	高中男生	跳高	決賽	7		
268	15:30	高中女生	標槍	決賽	6		
269	15:40	小男全能運動	鉛球(3)	3-3	9		
270	15:55	高女全能運動	200公尺(4)	4-7	5		
271	16:05	小學女童	4x100m接力	決賽	8		
272	16:10	小學男童	4x100m接力	決賽	8		
273	16:15	國中女生	4x100m接力	決賽	8		
274	16:20	國中男生	4x100m接力	決賽	8		
275	16:25	高中女生	4x100m接力	決賽	5		
276	16:30	高中男生	4x100m接力	決賽	7		

112/3/5 比賽時間表 第三天上午

場次	時間	組別	項目	賽別	人數	組數	取數
301	08:00	高女全能運動	標槍(6)	6-7	5		
302	08:00	高中女生	5000公尺	決賽	2		

303	08:00	高中男生	5000公尺	決賽	6		
304	08:00	高中女生	跳高	決賽	4		
305	08:00	國中女生	跳高	決賽	12		
306	08:30	高女全能運動	跳遠(5)	5-7	5		
308	08:50	國中男生	110m跨欄	預賽	19	3	3+5
309	09:10	國中女生	100m跨欄	預賽	19	3	3+5
311	09:25	小學女童	3000公尺競走	決賽	12		
312	09:25	小學男童	3000公尺競走	決賽	13		
313	10:00	國男全能運動	跳遠(4)	4-5	16		
315	10:05	小學女童	200公尺	決賽	8		
316	10:10	小學男童	200公尺	決賽	8		
317	10:15	國中女生	200公尺	決賽	8		
318	10:20	國中男生	200公尺	決賽	8		
319	10:25	高中女生	200公尺	決賽	8		
320	10:30	高中男生	撐竿跳高	決賽	7		
321	10:30	國中男生	撐竿跳高	決賽	6		
322	10:30	高中男生	200公尺	決賽	8		
323	10:40	國中女生	800公尺	預賽	23	2	2+4
324	11:00	國女全能運動	跳遠(4)	4-5	7		
325	11:00	國中男生	800公尺	預賽	40	3	2+4
327	11:30	國中	4x400m接力	計時決賽	11	2	
328	11:45	高中	4x400m接力	計時決賽	2		

112/3/5 比賽時間表 第三天下午

場次	時間	組別	項目	賽別	人數	組數	取數
351	13:20	國中女生	100m跨欄	決賽	8		
352	13:30	國中女生	鉛球	決賽	17		
353	13:30	高中男生	標槍	決賽	11		
354	13:30	國中男生	跳遠	決賽	25		

355	13:30	高中女生	100m跨欄	決賽	7		
356	13:40	國中男生	110m跨欄	決賽	8		
357	13:50	高中男生	110m跨欄	決賽	6		
358	13:50	國中男生	跳高	決賽	11		
359	13:55	國中女生	800公尺	決賽	8		
360	14:00	國中男生	800公尺	決賽	8		
361	14:05	高中女生	800公尺	決賽	6		
362	14:10	高中男生	800公尺	決賽	12		
363	14:15	國女全能運動	800公尺(5)	5-5	7		
364	14:20	高女全能運動	800公尺(7)	7-7	5		
365	14:30	國中女生	標槍	決賽	16		
366	14:30	國男全能運動	1500公尺(5)	5-5	16		
367	14:50	小學女童	4X200M接力	計時決賽	12	2	
368	15:00	高中女生	鉛球	決賽	10		
369	15:00	小學男童	4X200M接力	計時決賽	10	2	
370	15:10	國中女生	4x400m接力	計時決賽	12	2	
371	15:20	國中男生	4x400m接力	計時決賽	14	2	
372	15:30	高中女生	4x400m接力	計時決賽	4		
373	15:40	高中男生	4x400m接力	計時決賽	6		

# 112年屏東縣中小學聯合運動會游泳隊職員名單

## 一、高男

### 1、國立屏中

領隊:陳國祥 執行教練:蔡宛蓁  
唐睿慈 張伊伊 王傳鈞 陳昱廷

### 2、國立潮中

執行教練:施淵元  
梁紘嘉 鍾承憲 許宇鎰 傅韋程 陳彥甫 曾鼎城 鍾秉諭 林瑞展

### 3、東港海事

領隊:林明山 執行教練:張惠珍  
李昇倫

### 4、屏榮高中

領隊:李欣蔓 執行教練:梁高倫  
林昶巖 林恩宇 劉立安

### 5、屏東高工

領隊:柯朝塗  
楊子漢 洪楷軒 陳柏安 邱晨峰 楊鈞翔

### 6、東港高中

領隊:侯淑禎 執行教練:吳政憲  
游峻明 吳恩齊 陳宇揚 張文泰 方靖傑

## 二、高女

### 1、國立屏女

領隊:楊榮豐 管理:張怡蓉  
許妍琰 藍娜 潘乙晨 李翊帆

### 2、國立潮中

執行教練:施淵元  
許韙庭 王天樂 連恩 蔡慧喬 尤岑羽 林芮綺 余家蓁

### 3、屏榮高中

領隊:李欣蔓 執行教練:梁高倫  
許馨方

## 三、國男

### 1、大同高中

領隊:王郁菁 執行教練:陳聖文  
王楷翔 辛紹齊 洪嘉辰 尤宥鈞 張承軒

## 2、陸興高中

領隊:李榮東 執行教練:陳冠佑  
蔡承恩 賴宥廷

## 3、美和高中

領隊:王致皓 執行教練:洪正中  
洪啟文 陳君碩 鄭學陽 謝博宇

## 4、明正國中

執行教練:陳脩  
蔣沂文 鍾孟勳

## 5、中正國中

領隊:劉瑞富 執行教練:陳冠祐, 陳脩  
邱少宏 莊翊弘 劉宇陞 李鋆瀚 洪翊鑫 林秉宏 陳晉綸 歐陽辰昱

## 6、公正國中

領隊:鄔世榮 管理:王麗婷  
邱一展

## 7、九如國中

領隊:謝惠如 執行教練:陳冠佑  
林震祐 陳柏睿 張省三 邱偉齊 陳威鎧

## 8、里港國中

領隊:黃賢德 執行教練:尤聖仁  
林伯穎 林伯旻

## 9、竹田國中

執行教練:吳政憲  
孫唯喆 黃柏竣

## 10、潮州國中

領隊:林容如 執行教練:陳孟君  
古勝宇

## 11、萬巒國中

領隊:陳朝賢 執行教練:郭庭豪  
邱子睿 王祺鈞 潘秉哲 章捷鈔 謝柏諺

## 12、萬丹國中

領隊:黃豐欽 執行教練:潘政  
黃俊鑫 張庭碩 周東穎 劉子羿

## 13、東新國中

領隊:湯博榮 執行教練:吳政憲, 陳脩  
張文侑 徐品洋 龔子皓 孔博賢 林育誠 羅哲

#### 14、車城國中

領隊:楊政家 執行教練:周向明  
郭振佑

#### 15、恆春國中

領隊:張鑑堂 執行教練:周向明  
彭宇康 彭永森 周子翔 彭永霖

#### 16、南榮國中

領隊:張顥騰 執行教練:張俊才  
楊沛翰 李宸安

#### 17、萬新國中

執行教練:蘇婉苡  
丁唯彧 林宸漢 陳彥碩

### 四、國女

#### 1、大同高中

領隊:王郁菁 執行教練:陳聖文  
范芸琦

#### 2、明正國中

執行教練:戴國輝,陳聖芳  
王芙娜 王歆蕾 李尚晴 林宜學 田佳璿 鍾欣恬

#### 3、中正國中

領隊:劉瑞富 執行教練:戴國輝  
陳知恩 王宥棋 許可 古米軒 蘇湘琦

#### 4、至正國中

執行教練:吳志男  
蘇昕

#### 5、竹田國中

執行教練:吳政憲  
劉芊妤

#### 6、潮州國中

領隊:林容如 執行教練:陳孟君  
連芯 莊芸綺

#### 7、萬巒國中

領隊:陳朝賢 執行教練:郭庭豪  
余宥萱 唐睿勤

#### 8、萬丹國中

領隊:黃豐欽 執行教練:潘政  
張庭媽 陳禹潼

## 9、東新國中

領隊:湯博榮 執行教練:吳政憲  
陳雅淳 周沛岑

## 10、車城國中

管理:簡廷任  
周子茵 黃思瑜 郭長今

## 11、恆春國中

領隊:張鑑堂 執行教練:周向明  
黃睿涵

## 12、萬新國中

執行教練:蘇婉苡  
黃于臻 洪子芸 張微薰 蔡雅媛

## 五、小男

### 1、屏東市

領隊:江忠穎 執行教練:劉俊概,陳琪 管理:劉宸鳴,顏文斌  
潘奕廷 劉鎧瑜 張允義 廖希維 劉珵丞 黃邦硯 張丞安 高紹銓 高彥勳  
簡子睿 歐陽孝丞 范智鈞 李奕霖 施睿洋 史子漢 蔡旺珉 施睿和 謝昕橙  
鄭誠兆 鄭竣瀚 李鑫 蔡易辰 劉峻宇

### 2、竹田鄉

領隊:謝俊明 執行教練:陳芬鈴  
劉恩圻 郭子程

### 3、里港鄉

領隊:艾旭毅 執行教練:林啟榮,黃旭弘  
許佑浚 潘奕廷 潘奕鈞 吳昌勝 林柏岑 楊博淵 楊博欽

### 4、東港鎮

領隊:曾新章 執行教練:洪武全,許鶴議  
吳承歡 陳唯宸 謝秉諺 林東穎 蔡易澄 黃綜樟

### 5、恆春鎮

領隊:黃順利 執行教練:周向明  
王子申 龔翌綸 楊宇澄 黃梓榮 陳奕君 曾亦祥 鄭旭恩 鄭丞恩

### 6、新園鄉

執行教練:潘政  
杜丞恩

### 7、萬丹鄉

領隊:張庭炎 執行教練:潘政,蘇婉苡  
陳璿盛 連彥敦 李宸華 陳逸愷 陳璿盛 李駿瑞 張沅震 陳柏翔 鄭家睿  
王厚翔 蘇珈辰 黃禹晨



## 8、潮州鎮

領隊:余美瑩 執行教練:施淵元 管理:張映錦  
蔡旻軒 施亦品 陳可恩 楊沛諺 邱子旭 蘇賢修

## 9、麟洛鄉

領隊:楊添貴  
劉宇宸

## 六、小女

### 1、屏東市

領隊:謝東憲 執行教練:王靜怡,陳暉 管理:林雪婷  
潘歆雅 田佳宸 昌沛昀 高睿澗 黃可昕 廖煒赫 黃羽臻 黃羽潔 王芊愛  
陳可唯 鄭誠禕 陳允唯 王明漩 謝涵羽

### 2、車城鄉

領隊:王怡萱 執行教練:周向明  
郭湘婷

### 3、東港鎮

領隊:曾新章 執行教練:吳政憲,許峰銘  
黃永曦 戴家馨 林侑蓁 謝涵仔 洪子瓊 孔梓安 許婕歆

### 4、恆春鎮

領隊:蘇芳誼 執行教練:周向明  
陳洛淇 龔翌絮 柯亭汝 曹少菲 李恩綾

### 5、萬丹鄉

執行教練:蘇婉苙  
王君嘉 蘇晏羽 陳佩萱 黃羽澗

### 6、潮州鎮

領隊:余美瑩 執行教練:曹郁玲 管理:劉冠汝  
吳承玗 謝心婕 謝心喬 謝玉真 吳苙瑄 李玲慧

## 七、高中混合

### 1、國立潮中

執行教練:李珮菱  
梁紘嘉 曾鼎城 許韋庭 王天樂 林瑞展

## 八、國中混合

### 1、明正國中

執行教練:陳聖芳  
蔣沂文 鍾孟勳 王芙娜 林宜學 田佳璿 王歆蕾

## 2、中正國中

領隊:劉瑞富 執行教練:梁懷欽,黃凱鈺  
邱少宏 林秉宏 莊翊弘 劉宇陞 許可 古米軒 王宥棋

## 3、萬巒國中

領隊:陳朝賢 執行教練:郭庭豪  
邱子睿 王祺鈞 潘秉哲 唐睿勤 余宥萱 方嘉燦

## 4、東新國中

領隊:湯博榮 執行教練:吳政憲,陳脩  
張文侑 徐品洋 龔子皓 陳雅淳 周沛岑 林育誠 羅哲

## 5、萬新國中

執行教練:陳純 管理:郭富森  
丁唯彧 林宸漢 陳彥碩 張微薰 黃于臻 洪子芸

## 九、國小混合

### 1、屏東市

領隊:蔡文雄 執行教練:劉俊概,陳暉  
李奕霖 潘奕廷 劉鎧瑜 王明漩 潘歆雅 田佳宸 陳可唯

### 2、東港鎮

領隊:曾新章 執行教練:洪武全,許峰銘  
陳唯宸 吳承歡 許婕歆 蔡易澄 謝秉諺 戴家馨 孔梓安 林佑綦 洪子瓊

### 3、恆春鎮

領隊:陳奕旬 執行教練:周向明  
陳洛淇 楊宇澄 黃梓榮 柯亭汝 曾亦祥 鄭旭恩 鄭丞恩 曹少菲

### 4、萬丹鄉

領隊:黃志賢 執行教練:胡思宏  
陳璿盛 陳柏翔 鄭家睿 王厚翔 王君嘉 蘇晏羽

### 5、潮州鎮

領隊:余美瑩 執行教練:林碧娟  
蘇賢修 施亦品 吳承玆 謝心喬

# 112 年屏東縣中小學聯合運動會游泳比賽名單

## 一、高男組

### 1、50M 自由式

陳昱廷 (國立屏中)	王傳鈞 (國立屏中)	張伊伊 (國立屏中)	傅韋程 (國立潮中)
鍾承憲 (國立潮中)	梁紘嘉 (國立潮中)	林瑞展 (國立潮中)	許宇鎰 (國立潮中)
李昇倫 (東港海事)	劉立安 (屏榮高中)	楊子漢 (屏東高工)	楊鈞翔 (屏東高工)
邱晨峰 (屏東高工)	陳柏安 (屏東高工)	張文泰 (東港高中)	吳恩齊 (東港高中)
游峻明 (東港高中)	方靖傑 (東港高中)		

### 2、100M 自由式

陳昱廷 (國立屏中)	王傳鈞 (國立屏中)	張伊伊 (國立屏中)	梁紘嘉 (國立潮中)
林昶崴 (屏榮高中)	洪楷軒 (屏東高工)	楊子漢 (屏東高工)	楊鈞翔 (屏東高工)
游峻明 (東港高中)	張文泰 (東港高中)	吳恩齊 (東港高中)	

### 3、200M 自由式

鍾秉諭 (國立潮中)	楊子漢 (屏東高工)	吳恩齊 (東港高中)	游峻明 (東港高中)
------------	------------	------------	------------

### 4、400M 自由式

鍾秉諭 (國立潮中)	游峻明 (東港高中)
------------	------------

### 5、800M 自由式

鍾秉諭 (國立潮中)	游峻明 (東港高中)
------------	------------

### 6、50M 蛙式

唐睿慈 (國立屏中)	張伊伊 (國立屏中)	林恩宇 (屏榮高中)	陳柏安 (屏東高工)
洪楷軒 (屏東高工)	邱晨峰 (屏東高工)	張文泰 (東港高中)	

### 7、100M 蛙式

唐睿慈 (國立屏中)	張文泰 (東港高中)	陳宇揚 (東港高中)
------------	------------	------------

### 8、200M 蛙式

唐睿慈 (國立屏中)	許宇鎰 (國立潮中)	曾鼎城 (國立潮中)	陳彥甫 (國立潮中)
陳宇揚 (東港高中)			

### 9、50M 仰式

王傳鈞 (國立屏中)	許宇鎰 (國立潮中)	傅韋程 (國立潮中)	鍾承憲 (國立潮中)
林瑞展 (國立潮中)	邱晨峰 (屏東高工)	洪楷軒 (屏東高工)	楊子漢 (屏東高工)
方靖傑 (東港高中)	陳宇揚 (東港高中)		

### 10、100M 仰式

王傳鈞 (國立屏中)	許宇鎰 (國立潮中)	傅韋程 (國立潮中)	陳宇揚 (東港高中)
方靖傑 (東港高中)			

## 11、200M 仰式

傅韋程 (國立潮中) 曾鼎城 (國立潮中) 許宇鎰 (國立潮中) 陳彥甫 (國立潮中)  
鍾承憲 (國立潮中) 方靖傑 (東港高中) 陳宇揚 (東港高中)

## 12、50M 蝶式

陳昱廷 (國立屏中) 鍾秉諭 (國立潮中) 林瑞展 (國立潮中) 梁紘嘉 (國立潮中)  
傅韋程 (國立潮中) 李昇倫 (東港海事) 楊鈞翔 (屏東高工) 楊子漢 (屏東高工)  
邱晨峰 (屏東高工) 洪楷軒 (屏東高工) 吳恩齊 (東港高中) 方靖傑 (東港高中)  
張文泰 (東港高中)

## 13、100M 蝶式

梁紘嘉 (國立潮中) 邱晨峰 (屏東高工) 吳恩齊 (東港高中)

## 14、200M 蝶式

曾鼎城 (國立潮中) 陳彥甫 (國立潮中) 鍾承憲 (國立潮中) 梁紘嘉 (國立潮中)

## 15、200M 混合式

陳昱廷 (國立屏中) 鍾承憲 (國立潮中) 曾鼎城 (國立潮中) 陳彥甫 (國立潮中)  
林瑞展 (國立潮中) 鍾秉諭 (國立潮中)

## 16、4X100M 自由式接力

屏東高工：邱晨峰 洪楷軒 楊子漢 楊鈞翔 陳柏安  
東港高中：張文泰 陳宇揚 吳恩齊 方靖傑 游峻明

## 17、4X200M 自由式接力

屏東高工：洪楷軒 楊子漢 楊鈞翔 陳柏安 邱晨峰  
東港高中：陳宇揚 吳恩齊 方靖傑 游峻明 張文泰

## 18、4X100M 混合式接力

國立屏中：唐睿慈 王傳鈞 張伊伊 陳昱廷  
屏東高工：邱晨峰 洪楷軒 陳柏安 楊子漢 楊鈞翔  
東港高中：游峻明 張文泰 陳宇揚 吳恩齊 方靖傑

## 二、高女組

### 1、50M 自由式

王天樂 (國立潮中) 林芮綺 (國立潮中) 許韙庭 (國立潮中) 余家蓁 (國立潮中)  
連恩 (國立潮中) 許馨方 (屏榮高中)

### 2、100M 自由式

潘乙晨 (國立屏女) 王天樂 (國立潮中) 許馨方 (屏榮高中)

### 3、200M 自由式

潘乙晨 (國立屏女)

### 4、50M 蛙式

李翊帆 (國立屏女) 許妍琰 (國立屏女) 潘乙晨 (國立屏女) 林芮綺 (國立潮中)  
王天樂 (國立潮中)

### 5、100M 蛙式

李翊帆 (國立屏女) 許妍琰 (國立屏女) 余家蓁 (國立潮中) 林芮綺 (國立潮中)  
尤岑羽 (國立潮中)

### 6、200M 蛙式

尤岑羽 (國立潮中) 余家蓁 (國立潮中) 蔡慧喬 (國立潮中) 林芮綺 (國立潮中)  
連恩 (國立潮中)

### 7、50M 仰式

潘乙晨 (國立屏女) 李翊帆 (國立屏女) 許鍵庭 (國立潮中) 連恩 (國立潮中)  
王天樂 (國立潮中) 許馨方 (屏榮高中)

### 8、100M 仰式

連恩 (國立潮中) 許鍵庭 (國立潮中) 許馨方 (屏榮高中)

### 9、200M 仰式

李翊帆 (國立屏女) 連恩 (國立潮中) 尤岑羽 (國立潮中) 許鍵庭 (國立潮中)  
蔡慧喬 (國立潮中) 余家蓁 (國立潮中) 林芮綺 (國立潮中) 許馨方 (屏榮高中)

### 10、50M 蝶式

許鍵庭 (國立潮中) 王天樂 (國立潮中)

### 11、200M 混合式

尤岑羽 (國立潮中) 蔡慧喬 (國立潮中) 余家蓁 (國立潮中)

### 12、4X100M 自由式接力

國立屏女：許妍琰 潘乙晨 李翊帆 藍娜  
國立潮中：尤岑羽 余家蓁 蔡慧喬 林芮綺

### 13、4X100M 混合式接力

國立潮中：蔡慧喬 余家蓁 林芮綺 尤岑羽

## 三、國男組

### 1、50M 自由式

尤宥鈞 (大同高中) 洪嘉辰 (大同高中) 張承軒 (大同高中) 王楷翔 (大同高中)  
賴宥廷 (陸興高中) 蔡承恩 (陸興高中) 陳君碩 (美和高中) 謝博宇 (美和高中)

鄭學陽 (美和高中)	鍾孟勳 (明正國中)	蔣沂文 (明正國中)	莊翊弘 (中正國中)
洪翊鑫 (中正國中)	邱少宏 (中正國中)	李鑒瀚 (中正國中)	邱一展 (公正國中)
陳威鎧 (九如國中)	陳柏睿 (九如國中)	林震祐 (九如國中)	孫唯喆 (竹田國中)
黃柏竣 (竹田國中)	古勝宇 (潮州國中)	潘秉哲 (萬巒國中)	王祺鈞 (萬巒國中)
黃俊鑫 (萬丹國中)	劉子羿 (萬丹國中)	周東穎 (萬丹國中)	張文侑 (東新國中)
羅哲 (東新國中)	龔子皓 (東新國中)	彭宇康 (恆春國中)	李宸安 (南榮國中)
楊沛翰 (南榮國中)	陳彥碩 (萬新國中)	林宸漢 (萬新國中)	丁唯彧 (萬新國中)

## 2、100M 自由式

辛紹齊 (大同高中)	張承軒 (大同高中)	王楷翔 (大同高中)	尤宥鈞 (大同高中)
洪嘉辰 (大同高中)	賴宥廷 (陸興高中)	蔡承恩 (陸興高中)	謝博宇 (美和高中)
洪啟文 (美和高中)	鄭學陽 (美和高中)	蔣沂文 (明正國中)	鍾孟勳 (明正國中)
林秉宏 (中正國中)	歐陽辰昱 (中正國中)	莊翊弘 (中正國中)	邱一展 (公正國中)
張省三 (九如國中)	林震祐 (九如國中)	陳威鎧 (九如國中)	陳柏睿 (九如國中)
黃柏竣 (竹田國中)	孫唯喆 (竹田國中)	古勝宇 (潮州國中)	謝柏諺 (萬巒國中)
王祺鈞 (萬巒國中)	邱子睿 (萬巒國中)	潘秉哲 (萬巒國中)	黃俊鑫 (萬丹國中)
劉子羿 (萬丹國中)	張庭碩 (萬丹國中)	周東穎 (萬丹國中)	張文侑 (東新國中)
羅哲 (東新國中)	彭宇康 (恆春國中)	李宸安 (南榮國中)	陳彥碩 (萬新國中)
林宸漢 (萬新國中)	丁唯彧 (萬新國中)		

## 3、200M 自由式

王楷翔 (大同高中)	尤宥鈞 (大同高中)	辛紹齊 (大同高中)	蔣沂文 (明正國中)
莊翊弘 (中正國中)	劉宇陞 (中正國中)	陳晉綸 (中正國中)	林伯穎 (里港國中)
謝柏諺 (萬巒國中)	潘秉哲 (萬巒國中)	邱子睿 (萬巒國中)	張庭碩 (萬丹國中)
周東穎 (萬丹國中)	徐品洋 (東新國中)	林育誠 (東新國中)	羅哲 (東新國中)
彭宇康 (恆春國中)	陳彥碩 (萬新國中)	林宸漢 (萬新國中)	丁唯彧 (萬新國中)

## 4、400M 自由式

王楷翔 (大同高中)	辛紹齊 (大同高中)	尤宥鈞 (大同高中)	蔣沂文 (明正國中)
林伯旻 (里港國中)	林伯穎 (里港國中)	孫唯喆 (竹田國中)	謝柏諺 (萬巒國中)
張庭碩 (萬丹國中)	徐品洋 (東新國中)	羅哲 (東新國中)	孔博賢 (東新國中)
林育誠 (東新國中)	郭振佑 (車城國中)	彭宇康 (恆春國中)	彭永霖 (恆春國中)

## 5、800M 自由式

王楷翔 (大同高中)	辛紹齊 (大同高中)	章倥鈞 (萬巒國中)	謝柏諺 (萬巒國中)
徐品洋 (東新國中)	羅哲 (東新國中)	孔博賢 (東新國中)	彭宇康 (恆春國中)
丁唯彧 (萬新國中)			

## 6、1500M 自由式

邱少宏 (中正國中)	林伯旻 (里港國中)	謝柏諺 (萬巒國中)	章倥鈞 (萬巒國中)
徐品洋 (東新國中)	丁唯彧 (萬新國中)		

## 7、50M 蛙式

賴宥廷 (陸興高中)	蔡承恩 (陸興高中)	鄭學陽 (美和高中)	謝博宇 (美和高中)
陳君碩 (美和高中)	蔣沂文 (明正國中)	洪翊鑫 (中正國中)	歐陽辰昱 (中正國中)
李鑒瀚 (中正國中)	陳柏睿 (九如國中)	邱偉齊 (九如國中)	黃柏竣 (竹田國中)
章倥鈞 (萬巒國中)	劉子羿 (萬丹國中)	周東穎 (萬丹國中)	孔博賢 (東新國中)
龔子皓 (東新國中)	張文侑 (東新國中)	郭振佑 (車城國中)	彭永霖 (恆春國中)
陳彥碩 (萬新國中)			

## 8、100M 蛙式

賴宥廷 (陸興高中)	陳君碩 (美和高中)	謝博宇 (美和高中)	鄭學陽 (美和高中)
李鑒瀚 (中正國中)	洪翊鑫 (中正國中)	陳柏睿 (九如國中)	邱偉齊 (九如國中)
黃柏竣 (竹田國中)	章捷鈞 (萬巒國中)	邱子睿 (萬巒國中)	周東穎 (萬丹國中)
劉子羿 (萬丹國中)	張文侑 (東新國中)	龔子皓 (東新國中)	孔博賢 (東新國中)
郭振佑 (車城國中)	彭永霖 (恆春國中)	林宸漢 (萬新國中)	

## 9、200M 蛙式

陳君碩 (美和高中)	劉宇陞 (中正國中)	邱偉齊 (九如國中)	陳柏睿 (九如國中)
黃柏竣 (竹田國中)	龔子皓 (東新國中)	張文侑 (東新國中)	孔博賢 (東新國中)
郭振佑 (車城國中)	彭永霖 (恆春國中)		

## 10、50M 仰式

蔡承恩 (陸興高中)	洪啟文 (美和高中)	歐陽辰昱 (中正國中)	林秉宏 (中正國中)
張省三 (九如國中)	林震祐 (九如國中)	古勝宇 (潮州國中)	王祺鈞 (萬巒國中)
章捷鈞 (萬巒國中)	林育誠 (東新國中)	周子翔 (恆春國中)	

## 11、100M 仰式

洪啟文 (美和高中)	歐陽辰昱 (中正國中)	張省三 (九如國中)	林伯穎 (里港國中)
林伯旻 (里港國中)	古勝宇 (潮州國中)	王祺鈞 (萬巒國中)	邱子睿 (萬巒國中)
黃俊鑫 (萬丹國中)	龔子皓 (東新國中)	林育誠 (東新國中)	周子翔 (恆春國中)
林宸漢 (萬新國中)			

## 12、200M 仰式

洪啟文 (美和高中)	陳威鎧 (九如國中)	張省三 (九如國中)	林震祐 (九如國中)
林伯穎 (里港國中)	林伯旻 (里港國中)	古勝宇 (潮州國中)	林育誠 (東新國中)
彭永森 (恆春國中)	周子翔 (恆春國中)		

## 13、50M 蝶式

辛紹齊 (大同高中)	尤宥鈞 (大同高中)	蔡承恩 (陸興高中)	賴宥廷 (陸興高中)
謝博宇 (美和高中)	鄭學陽 (美和高中)	邱少宏 (中正國中)	歐陽辰昱 (中正國中)
林秉宏 (中正國中)	莊翊弘 (中正國中)	劉宇陞 (中正國中)	林震祐 (九如國中)
孫唯喆 (竹田國中)	潘秉哲 (萬巒國中)	黃俊鑫 (萬丹國中)	張庭碩 (萬丹國中)
周子翔 (恆春國中)	彭永森 (恆春國中)	陳彥碩 (萬新國中)	

## 14、100M 蝶式

劉宇陞 (中正國中)	林秉宏 (中正國中)	邱少宏 (中正國中)	孫唯喆 (竹田國中)
黃俊鑫 (萬丹國中)	張庭碩 (萬丹國中)	徐品洋 (東新國中)	彭永森 (恆春國中)
彭永霖 (恆春國中)			

## 15、200M 蝶式

陳晉綸 (中正國中)	林秉宏 (中正國中)	邱偉齊 (九如國中)	陳威鎧 (九如國中)
彭永森 (恆春國中)			

## 16、200M 混合式

洪啟文 (美和高中) 陳晉綸 (中正國中) 陳威鎧 (九如國中) 邱偉齊 (九如國中)  
張省三 (九如國中) 林伯旻 (里港國中) 林伯穎 (里港國中) 潘秉哲 (萬巒國中)  
王祺鈞 (萬巒國中) 邱子睿 (萬巒國中) 郭振佑 (車城國中) 周子翔 (恆春國中)  
彭永森 (恆春國中)

## 17、400M 混合式

劉宇陞 (中正國中) 陳晉綸 (中正國中) 邱少宏 (中正國中)

## 18、4X100M 自由式接力

美和高中：陳君碩 鄭學陽 洪啟文 謝博宇  
中正國中：邱少宏 林秉宏 李鑿瀚 劉宇陞 洪翊鑫 莊翊弘  
九如國中：張省三 陳柏睿 陳威鎧 林震祐 邱偉齊  
萬巒國中：邱子睿 章捷鈞 潘秉哲 王祺鈞 謝柏諺  
萬丹國中：周東穎 張庭碩 劉子羿 黃俊鑫  
東新國中：龔子皓 羅哲 徐品洋 林育誠 張文侑 孔博賢  
恆春國中：彭宇康 彭永霖 周子翔 彭永森

## 19、4X200M 自由式接力

美和高中：謝博宇 洪啟文 鄭學陽 陳君碩  
中正國中：莊翊弘 邱少宏 林秉宏 洪翊鑫 劉宇陞 李鑿瀚  
九如國中：張省三 陳柏睿 陳威鎧 林震祐 邱偉齊  
萬巒國中：邱子睿 王祺鈞 謝柏諺 章捷鈞 潘秉哲  
東新國中：龔子皓 羅哲 徐品洋 林育誠 張文侑 孔博賢  
恆春國中：彭永霖 周子翔 彭永森 彭宇康

## 20、4X100M 混合式接力

美和高中：謝博宇 陳君碩 洪啟文 鄭學陽  
中正國中：李鑿瀚 莊翊弘 邱少宏 林秉宏 劉宇陞 洪翊鑫  
九如國中：張省三 陳柏睿 陳威鎧 林震祐 邱偉齊  
萬巒國中：王祺鈞 謝柏諺 邱子睿 章捷鈞 潘秉哲  
萬丹國中：張庭碩 黃俊鑫 劉子羿 周東穎  
東新國中：張文侑 孔博賢 龔子皓 羅哲 徐品洋 林育誠  
恆春國中：彭宇康 彭永霖 周子翔 彭永森

## 四、國女組

### 1、50M 自由式

范芸琦 (大同高中) 王歆蕾 (明正國中) 鍾欣恬 (明正國中) 王芙娜 (明正國中)  
林宜學 (明正國中) 陳知恩 (中正國中) 許可 (中正國中) 王宥棋 (中正國中)  
蘇湘琦 (中正國中) 古米軒 (中正國中) 劉芊妤 (竹田國中) 莊芸綺 (潮州國中)  
連芯 (潮州國中) 唐睿勤 (萬巒國中) 余宥萱 (萬巒國中) 張庭嫣 (萬丹國中)  
陳禹潼 (萬丹國中) 周沛岑 (東新國中) 陳雅淳 (東新國中) 郭長今 (車城國中)  
黃思瑜 (車城國中) 黃睿涵 (恆春國中) 蔡雅媛 (萬新國中) 張微薰 (萬新國中)

### 2、100M 自由式

范芸琦 (大同高中) 鍾欣恬 (明正國中) 林宜學 (明正國中) 王歆蕾 (明正國中)  
李尚晴 (明正國中) 許可 (中正國中) 陳知恩 (中正國中) 古米軒 (中正國中)



王宥棋 (中正國中)	蘇湘琦 (中正國中)	劉芊妤 (竹田國中)	莊芸綺 (潮州國中)
連芯 (潮州國中)	余宥萱 (萬巒國中)	唐睿勤 (萬巒國中)	陳禹潼 (萬丹國中)
張庭嫣 (萬丹國中)	周沛岑 (東新國中)	陳雅淳 (東新國中)	郭長今 (車城國中)
黃思瑜 (車城國中)	黃睿涵 (恆春國中)	蔡雅媛 (萬新國中)	

### 3、200M 自由式

范芸琦 (大同高中)	李尚晴 (明正國中)	王歆蕾 (明正國中)	陳知恩 (中正國中)
王宥棋 (中正國中)	莊芸綺 (潮州國中)	唐睿勤 (萬巒國中)	張庭嫣 (萬丹國中)
陳雅淳 (東新國中)	周沛岑 (東新國中)	黃睿涵 (恆春國中)	洪子芸 (萬新國中)

### 4、400M 自由式

范芸琦 (大同高中)	李尚晴 (明正國中)	陳知恩 (中正國中)	余宥萱 (萬巒國中)
洪子芸 (萬新國中)			

### 5、800M 自由式

余宥萱 (萬巒國中)

### 6、1500M 自由式

張微薰 (萬新國中)	洪子芸 (萬新國中)
------------	------------

### 7、50M 蛙式

田佳璿 (明正國中)	林宜學 (明正國中)	王宥棋 (中正國中)	劉芊妤 (竹田國中)
陳禹潼 (萬丹國中)	陳雅淳 (東新國中)	周沛岑 (東新國中)	周子茵 (車城國中)
郭長今 (車城國中)	黃思瑜 (車城國中)	張微薰 (萬新國中)	黃于臻 (萬新國中)

### 8、100M 蛙式

林宜學 (明正國中)	李尚晴 (明正國中)	田佳璿 (明正國中)	王宥棋 (中正國中)
余宥萱 (萬巒國中)	唐睿勤 (萬巒國中)	黃于臻 (萬新國中)	張微薰 (萬新國中)

### 9、200M 蛙式

李尚晴 (明正國中)	田佳璿 (明正國中)	黃于臻 (萬新國中)
------------	------------	------------

### 10、50M 仰式

王芙娜 (明正國中)	古米軒 (中正國中)	許可 (中正國中)	蘇昕 (至正國中)
劉芊妤 (竹田國中)	連芯 (潮州國中)	陳禹潼 (萬丹國中)	陳雅淳 (東新國中)
周沛岑 (東新國中)	郭長今 (車城國中)	周子茵 (車城國中)	黃睿涵 (恆春國中)
蔡雅媛 (萬新國中)			

### 11、100M 仰式

王芙娜 (明正國中)	許可 (中正國中)	蘇昕 (至正國中)	劉芊妤 (竹田國中)
連芯 (潮州國中)	唐睿勤 (萬巒國中)	郭長今 (車城國中)	蔡雅媛 (萬新國中)
洪子芸 (萬新國中)	黃于臻 (萬新國中)		

### 12、200M 仰式

王芙娜 (明正國中)	蘇昕 (至正國中)	連芯 (潮州國中)	周子茵 (車城國中)
洪子芸 (萬新國中)			

### 13、50M 蝶式

王芙娜 (明正國中) 田佳璿 (明正國中) 王歆蕾 (明正國中) 陳知恩 (中正國中)  
蘇湘琦 (中正國中) 古米軒 (中正國中) 蘇昕 (至正國中) 陳禹潼 (萬丹國中)  
張庭嫣 (萬丹國中) 黃思瑜 (車城國中) 黃睿涵 (恆春國中) 張微薰 (萬新國中)  
蔡雅媛 (萬新國中)

### 14、100M 蝶式

王歆蕾 (明正國中) 蘇湘琦 (中正國中) 古米軒 (中正國中) 張庭嫣 (萬丹國中)  
黃思瑜 (車城國中)

### 15、200M 蝶式

周子茵 (車城國中)

### 16、200M 混合式

田佳璿 (明正國中) 蘇昕 (至正國中) 周子茵 (車城國中) 黃于臻 (萬新國中)

### 17、4X100M 自由式接力

明正國中：李尚晴 王歆蕾 田佳璿 王芙娜 林宜學  
中正國中：蘇湘琦 古米軒 許可 王宥棋 陳知恩  
萬新國中：蔡雅媛 張微薰 洪子芸 黃于臻

### 18、4X200M 自由式接力

明正國中：王芙娜 林宜學 李尚晴 王歆蕾 田佳璿  
萬新國中：洪子芸 黃于臻 蔡雅媛 張微薰

### 19、4X100M 混合式接力

明正國中：王芙娜 林宜學 李尚晴 王歆蕾 田佳璿  
萬新國中：張微薰 洪子芸 黃于臻 蔡雅媛

## 五、小男組

### 1、50M 自由式

廖希維 (屏東市) 李鑫 (屏東市) 張允羲 (屏東市) 高彥勳 (屏東市)  
劉鎧瑜 (屏東市) 黃邦硯 (屏東市) 劉恩圻 (竹田鄉) 楊博淵 (里港鄉)  
吳昌勝 (里港鄉) 潘奕鈞 (里港鄉) 楊博欽 (里港鄉) 陳唯宸 (東港鎮)  
蔡易澄 (東港鎮) 吳承叡 (東港鎮) 林東穎 (東港鎮) 王子申 (恆春鎮)  
陳奕君 (恆春鎮) 黃梓榮 (恆春鎮) 龔翌綸 (恆春鎮) 楊宇澄 (恆春鎮)  
鄭旭恩 (恆春鎮) 杜丞恩 (新園鄉) 李宸華 (萬丹鄉) 蘇珈辰 (萬丹鄉)  
連彥敦 (萬丹鄉) 李駿瑞 (萬丹鄉) 陳璿盛 (萬丹鄉) 陳逸愷 (萬丹鄉)  
楊沛諺 (潮州鎮) 陳可恩 (潮州鎮) 施亦品 (潮州鎮) 邱子旭 (潮州鎮)  
蘇賢修 (潮州鎮) 蔡旻軒 (潮州鎮)

## 2、100M 自由式

蔡旺珉 (屏東市)	劉玗丞 (屏東市)	歐陽孝丞 (屏東市)	張丞安 (屏東市)
謝昕橙 (屏東市)	高彥勳 (屏東市)	劉恩圻 (竹田鄉)	楊博欽 (里港鄉)
楊博淵 (里港鄉)	林柏岑 (里港鄉)	許佑浚 (里港鄉)	吳昌勝 (里港鄉)
潘奕鈞 (里港鄉)	陳唯宸 (東港鎮)	蔡易澄 (東港鎮)	吳承叡 (東港鎮)
林東穎 (東港鎮)	謝秉諺 (東港鎮)	楊宇澄 (恆春鎮)	王子申 (恆春鎮)
鄭丞恩 (恆春鎮)	鄭旭恩 (恆春鎮)	黃梓榮 (恆春鎮)	曾亦祥 (恆春鎮)
杜丞恩 (新園鄉)	王厚翔 (萬丹鄉)	李駿瑞 (萬丹鄉)	鄭家睿 (萬丹鄉)
陳璿盛 (萬丹鄉)	蘇珈辰 (萬丹鄉)	張沅震 (萬丹鄉)	陳可恩 (潮州鎮)
蘇賢修 (潮州鎮)	施亦品 (潮州鎮)	蔡旻軒 (潮州鎮)	邱子旭 (潮州鎮)
劉宇宸 (麟洛鄉)			

## 3、200M 自由式

施睿洋 (屏東市)	謝昕橙 (屏東市)	潘奕廷 (屏東市)	蔡易辰 (屏東市)
張允羲 (屏東市)	史子漢 (屏東市)	郭子程 (竹田鄉)	潘奕廷 (里港鄉)
潘奕鈞 (里港鄉)	許佑浚 (里港鄉)	陳唯宸 (東港鎮)	吳承叡 (東港鎮)
蔡易澄 (東港鎮)	謝秉諺 (東港鎮)	黃梓榮 (恆春鎮)	楊宇澄 (恆春鎮)
鄭家睿 (萬丹鄉)	陳璿盛 (萬丹鄉)	李駿瑞 (萬丹鄉)	陳柏翔 (萬丹鄉)
王厚翔 (萬丹鄉)			

## 4、400M 自由式

潘奕廷 (屏東市)	施睿洋 (屏東市)	許佑浚 (里港鄉)	潘奕廷 (里港鄉)
謝秉諺 (東港鎮)	蔡易澄 (東港鎮)	鄭家睿 (萬丹鄉)	陳柏翔 (萬丹鄉)
劉宇宸 (麟洛鄉)			

## 5、50M 蛙式

施睿和 (屏東市)	高彥勳 (屏東市)	劉玗丞 (屏東市)	李奕霖 (屏東市)
廖恭維 (屏東市)	鄭誠兆 (屏東市)	劉恩圻 (竹田鄉)	楊博欽 (里港鄉)
林柏岑 (里港鄉)	楊博淵 (里港鄉)	潘奕鈞 (里港鄉)	謝秉諺 (東港鎮)
鄭丞恩 (恆春鎮)	龔翌綸 (恆春鎮)	黃梓榮 (恆春鎮)	鄭旭恩 (恆春鎮)
王子申 (恆春鎮)	曾亦祥 (恆春鎮)	杜丞恩 (新園鄉)	張沅震 (萬丹鄉)
陳璿盛 (萬丹鄉)	蘇珈辰 (萬丹鄉)	王厚翔 (萬丹鄉)	李駿瑞 (萬丹鄉)
陳逸愷 (萬丹鄉)	邱子旭 (潮州鎮)	楊沛諺 (潮州鎮)	蘇賢修 (潮州鎮)

## 6、100M 蛙式

簡子睿 (屏東市)	高彥勳 (屏東市)	高紹銓 (屏東市)	李奕霖 (屏東市)
鄭竣瀚 (屏東市)	廖恭維 (屏東市)	郭子程 (竹田鄉)	劉恩圻 (竹田鄉)
楊博欽 (里港鄉)	楊博淵 (里港鄉)	林柏岑 (里港鄉)	謝秉諺 (東港鎮)
鄭旭恩 (恆春鎮)	陳逸愷 (萬丹鄉)	陳柏翔 (萬丹鄉)	張沅震 (萬丹鄉)
李駿瑞 (萬丹鄉)	蘇賢修 (潮州鎮)	劉宇宸 (麟洛鄉)	

## 7、50M 仰式

范智鈞 (屏東市)	李奕霖 (屏東市)	黃邦硯 (屏東市)	廖恭維 (屏東市)
張允羲 (屏東市)	劉鎧瑜 (屏東市)	郭子程 (竹田鄉)	劉恩圻 (竹田鄉)
楊博欽 (里港鄉)	林柏岑 (里港鄉)	潘奕廷 (里港鄉)	楊博淵 (里港鄉)
吳昌勝 (里港鄉)	陳唯宸 (東港鎮)	黃梓榮 (恆春鎮)	鄭丞恩 (恆春鎮)
曾亦祥 (恆春鎮)	楊宇澄 (恆春鎮)	陳奕君 (恆春鎮)	王子申 (恆春鎮)

杜丞恩 (新園鄉)	張沅震 (萬丹鄉)	李宸華 (萬丹鄉)	陳璿盛 (萬丹鄉)
蘇珈辰 (萬丹鄉)	王厚翔 (萬丹鄉)	陳逸愷 (萬丹鄉)	陳可恩 (潮州鎮)
蔡旻軒 (潮州鎮)			

## 8、100M 仰式

施睿洋 (屏東市)	李奕霖 (屏東市)	劉峻宇 (屏東市)	劉鎧瑜 (屏東市)
史子漢 (屏東市)	郭子程 (竹田鄉)	潘奕廷 (里港鄉)	陳唯宸 (東港鎮)
鄭丞恩 (恆春鎮)	曾亦祥 (恆春鎮)	鄭家睿 (萬丹鄉)	陳柏翔 (萬丹鄉)
蔡旻軒 (潮州鎮)			

## 9、50M 蝶式

史子漢 (屏東市)	張允義 (屏東市)	簡子睿 (屏東市)	劉玗丞 (屏東市)
劉鎧瑜 (屏東市)	潘奕廷 (屏東市)	郭子程 (竹田鄉)	潘奕鈞 (里港鄉)
許佑浚 (里港鄉)	蔡易澄 (東港鎮)	吳承叡 (東港鎮)	楊宇澄 (恆春鎮)
鄭丞恩 (恆春鎮)	王子申 (恆春鎮)	鄭旭恩 (恆春鎮)	曾亦祥 (恆春鎮)
杜丞恩 (新園鄉)	蘇珈辰 (萬丹鄉)	王厚翔 (萬丹鄉)	黃禹晨 (萬丹鄉)
劉宇宸 (麟洛鄉)			

## 10、100M 蝶式

劉玗丞 (屏東市)	潘奕廷 (屏東市)	劉鎧瑜 (屏東市)	施睿洋 (屏東市)
許佑浚 (里港鄉)			

## 11、200M 混合式

廖希維 (屏東市)	施睿洋 (屏東市)	張允義 (屏東市)	李奕霖 (屏東市)
潘奕廷 (屏東市)	劉玗丞 (屏東市)	林柏岑 (里港鄉)	潘奕廷 (里港鄉)
吳承叡 (東港鎮)	鄭家睿 (萬丹鄉)	陳柏翔 (萬丹鄉)	劉宇宸 (麟洛鄉)

## 12、4X50M 自由式接力

屏東市：潘奕廷 廖希維 高彥勳 張允義 劉鎧瑜 李奕霖
里港鄉：潘奕鈞 吳昌勝 潘奕廷 許佑浚
東港鎮：蔡易澄 謝秉諺 黃綜樟 陳唯宸 林東穎 吳承叡
恆春鎮：王子申 鄭丞恩 黃梓榮 鄭旭恩 楊宇澄 曾亦祥
萬丹鄉：陳璿盛 鄭家睿 陳柏翔 張沅震 蘇珈辰 王厚翔

## 13、4X100M 自由式接力

屏東市：劉鎧瑜 潘奕廷 李奕霖 劉玗丞 張允義 黃邦硯
里港鄉：潘奕鈞 潘奕廷 許佑浚 吳昌勝
東港鎮：吳承叡 蔡易澄 黃綜樟 謝秉諺 林東穎 陳唯宸
恆春鎮：鄭丞恩 王子申 鄭旭恩 黃梓榮 曾亦祥 楊宇澄
萬丹鄉：鄭家睿 張沅震 陳柏翔 陳璿盛 蘇珈辰 王厚翔

## 14、4X50M 混合式接力

屏東市：潘奕廷 李奕霖 劉玗丞 張允義 廖希維 劉鎧瑜
里港鄉：潘奕廷 吳昌勝 許佑浚 潘奕鈞
東港鎮：陳唯宸 黃綜樟 吳承叡 蔡易澄 林東穎 謝秉諺

恆春鎮：王子申 鄭旭恩 曾亦祥 黃梓榮 楊宇澄 鄭丞恩  
萬丹鄉：王厚翔 鄭家睿 陳柏翔 蘇珈辰 張沅震 陳璿盛

## 六、小女組

### 1、50M 自由式

高睿淞 (屏東市)	陳可唯 (屏東市)	田佳宸 (屏東市)	王芊愛 (屏東市)
黃可昕 (屏東市)	謝涵羽 (屏東市)	郭湘婷 (車城鄉)	黃永曦 (東港鎮)
戴家馨 (東港鎮)	許婕歆 (東港鎮)	林侑蓁 (東港鎮)	謝涵仔 (東港鎮)
洪子瓊 (東港鎮)	李恩綾 (恆春鎮)	陳洛淇 (恆春鎮)	曹少菲 (恆春鎮)
柯亭汝 (恆春鎮)	龔翌絜 (恆春鎮)	黃羽淞 (萬丹鄉)	陳颯萱 (萬丹鄉)
王君嘉 (萬丹鄉)	謝玉真 (潮州鎮)	謝心婕 (潮州鎮)	吳承玟 (潮州鎮)
吳苡瑄 (潮州鎮)			

### 2、100M 自由式

高睿淞 (屏東市)	黃羽臻 (屏東市)	田佳宸 (屏東市)	潘歆雅 (屏東市)
黃可昕 (屏東市)	謝涵羽 (屏東市)	郭湘婷 (車城鄉)	黃永曦 (東港鎮)
戴家馨 (東港鎮)	許婕歆 (東港鎮)	孔梓安 (東港鎮)	林侑蓁 (東港鎮)
洪子瓊 (東港鎮)	龔翌絜 (恆春鎮)	柯亭汝 (恆春鎮)	陳洛淇 (恆春鎮)
李恩綾 (恆春鎮)	曹少菲 (恆春鎮)	陳颯萱 (萬丹鄉)	王君嘉 (萬丹鄉)
吳苡瑄 (潮州鎮)	謝玉真 (潮州鎮)	謝心婕 (潮州鎮)	吳承玟 (潮州鎮)

### 3、200M 自由式

潘歆雅 (屏東市)	田佳宸 (屏東市)	陳允唯 (屏東市)	孔梓安 (東港鎮)
洪子瓊 (東港鎮)	林侑蓁 (東港鎮)	戴家馨 (東港鎮)	陳洛淇 (恆春鎮)
王君嘉 (萬丹鄉)	蘇晏羽 (萬丹鄉)		

### 4、400M 自由式

潘歆雅 (屏東市)	田佳宸 (屏東市)	謝涵羽 (屏東市)	洪子瓊 (東港鎮)
戴家馨 (東港鎮)	孔梓安 (東港鎮)	蘇晏羽 (萬丹鄉)	

### 5、50M 蛙式

謝涵羽 (屏東市)	廖煒霖 (屏東市)	王明漩 (屏東市)	王芊愛 (屏東市)
黃可昕 (屏東市)	陳可唯 (屏東市)	郭湘婷 (車城鄉)	黃永曦 (東港鎮)
許婕歆 (東港鎮)	謝涵仔 (東港鎮)	孔梓安 (東港鎮)	李恩綾 (恆春鎮)
龔翌絜 (恆春鎮)	柯亭汝 (恆春鎮)	曹少菲 (恆春鎮)	黃羽淞 (萬丹鄉)
陳颯萱 (萬丹鄉)	謝心喬 (潮州鎮)	李玲慧 (潮州鎮)	

### 6、100M 蛙式

潘歆雅 (屏東市)	鄭誠禕 (屏東市)	王明漩 (屏東市)	黃可昕 (屏東市)
謝涵羽 (屏東市)	孔梓安 (東港鎮)	黃永曦 (東港鎮)	謝涵仔 (東港鎮)
柯亭汝 (恆春鎮)	李恩綾 (恆春鎮)	龔翌絜 (恆春鎮)	曹少菲 (恆春鎮)
黃羽淞 (萬丹鄉)	陳颯萱 (萬丹鄉)	謝心喬 (潮州鎮)	

### 7、50M 仰式

陳可唯 (屏東市)	王芊愛 (屏東市)	黃可昕 (屏東市)	黃羽潔 (屏東市)
高睿淞 (屏東市)	昌沛昀 (屏東市)	郭湘婷 (車城鄉)	林侑蓁 (東港鎮)

許婕歆 (東港鎮)      洪子璦 (東港鎮)      黃永曦 (東港鎮)      謝涵仔 (東港鎮)  
曹少菲 (恆春鎮)      陳洛淇 (恆春鎮)      李恩綾 (恆春鎮)      黃羽澎 (萬丹鄉)  
王君嘉 (萬丹鄉)      陳珮萱 (萬丹鄉)      吳承玗 (潮州鎮)      謝心喬 (潮州鎮)  
謝心婕 (潮州鎮)

## 8、100M 仰式

陳可唯 (屏東市)      鄭誠禕 (屏東市)      高睿澎 (屏東市)      昌沛昀 (屏東市)  
潘歆雅 (屏東市)      陳允唯 (屏東市)      謝涵仔 (東港鎮)      林侑蓁 (東港鎮)  
許婕歆 (東港鎮)      王君嘉 (萬丹鄉)      蘇晏羽 (萬丹鄉)      謝心婕 (潮州鎮)  
謝心喬 (潮州鎮)      吳承玗 (潮州鎮)

## 9、50M 蝶式

昌沛昀 (屏東市)      王明漩 (屏東市)      陳允唯 (屏東市)      王芊愛 (屏東市)  
陳可唯 (屏東市)      鄭誠禕 (屏東市)      郭湘婷 (車城鄉)      戴家馨 (東港鎮)  
柯亭汝 (恆春鎮)      陳洛淇 (恆春鎮)      蘇晏羽 (萬丹鄉)      黃羽澎 (萬丹鄉)  
謝心喬 (潮州鎮)      謝心婕 (潮州鎮)

## 10、100M 蝶式

陳允唯 (屏東市)      鄭誠禕 (屏東市)      田佳宸 (屏東市)      昌沛昀 (屏東市)  
王明漩 (屏東市)

## 11、200M 混合式

昌沛昀 (屏東市)      王明漩 (屏東市)      陳允唯 (屏東市)      蘇晏羽 (萬丹鄉)

## 12、4X50M 自由式接力

屏東市：潘歆雅 陳可唯 黃可昕 謝涵羽 田佳宸 王明漩  
東港鎮：戴家馨 洪子璦 謝涵仔 許婕歆 林侑蓁 孔梓安  
恆春鎮：曹少菲 柯亭汝 李恩綾 龔翌絜 陳洛淇

## 13、4X100M 自由式接力

屏東市：昌沛昀 陳可唯 田佳宸 謝涵羽 潘歆雅 王明漩  
東港鎮：戴家馨 洪子璦 謝涵仔 許婕歆 林侑蓁 孔梓安  
恆春鎮：李恩綾 柯亭汝 陳洛淇 龔翌絜 曹少菲

## 14、4X50M 混合式接力

屏東市：田佳宸 謝涵羽 潘歆雅 王明漩 昌沛昀 陳可唯  
東港鎮：洪子璦 謝涵仔 林侑蓁 孔梓安 許婕歆 戴家馨  
恆春鎮：陳洛淇 曹少菲 李恩綾 龔翌絜 柯亭汝

## 七、高中混合組

### 1、4X100M 男女自由式接力

國立潮中：梁紘嘉 王天樂 許韋庭 曾鼎城 林瑞展

## 2、4X100M 男女混合式接力

國立潮中：許鍵庭 曾鼎城 林瑞展 梁紘嘉 王天樂

## 八、國中混合組

### 1、4X100M 男女自由式接力

明正國中：田佳璿 林宜學 鍾孟勳 王芙娜 王歆蕾 蔣沂文  
中正國中：古米軒 邱少宏 許可 莊翊弘 王宥棋 林秉宏  
萬巒國中：潘秉哲 方嘉嫫 王祺鈞 余宥萱 邱子睿 唐睿勤  
東新國中：林育誠 徐品洋 周沛岑 張文侑 陳雅淳 龔子皓  
萬新國中：丁唯彧 黃于臻 張微薰 陳彥碩 林宸漢 洪子芸

### 2、4X100M 男女混合式接力

明正國中：鍾孟勳 王芙娜 王歆蕾 蔣沂文 田佳璿 林宜學  
中正國中：邱少宏 古米軒 許可 莊翊弘 王宥棋 劉宇陞  
萬巒國中：潘秉哲 方嘉嫫 王祺鈞 余宥萱 邱子睿 唐睿勤  
東新國中：林育誠 周沛岑 羅哲 陳雅淳  
萬新國中：陳彥碩 張微薰 林宸漢 洪子芸 丁唯彧 黃于臻

## 九、國小混合組

### 1、4X50M 男女自由式接力

屏東市：王明漩 劉鎧瑜 田佳宸 潘奕廷 潘歆雅 李奕霖  
東港鎮：陳唯宸 蔡易澄 許婕歆 洪子瓊 吳承叡 戴家馨  
恆春鎮：曹少菲 陳洛淇 柯亭汝 黃梓榮 楊宇澄 鄭旭恩  
萬丹鄉：鄭家睿 蘇晏羽 陳柏翔 王君嘉 陳璿盛 王厚翔  
潮州鎮：施亦品 蘇賢修 謝心喬 吳承玓

### 2、4X50M 男女混合式接力

屏東市：劉鎧瑜 潘奕廷 潘歆雅 李奕霖 王明漩 陳可唯  
東港鎮：林侑蓁 陳唯宸 孔梓安 許婕歆 謝秉諺 吳承叡  
恆春鎮：鄭丞恩 曹少菲 陳洛淇 鄭旭恩 曾亦祥 柯亭汝  
萬丹鄉：陳璿盛 王厚翔 鄭家睿 蘇晏羽 陳柏翔 王君嘉  
潮州鎮：施亦品 蘇賢修 謝心喬 吳承玓

# 112年屏東縣中小學聯合運動會游泳賽程

比賽時間：112年2月17-19日

比賽地點：屏東縣立萬丹游泳池

競賽池每天練習時間：上午 06:30-08:20，暖身(練習)池：比賽時間開放

第一天賽程(2月17日)						
日期	賽序	組別	項目	賽種	人組數	取數
2月17日	1	國女	1500M自由式	計時決賽	( 1組 )共2人	取1人
2月17日	2	國男	1500M自由式	計時決賽	( 1組 )共6人	取4人
2月17日	6	國男	400M混合式	計時決賽	( 1組 )共3人	取1人
2月17日	9	小女	100M蛙式	計時決賽	( 2組 )共15人	取6人
2月17日	10	小男	100M蛙式	計時決賽	( 3組 )共19人	取6人
2月17日	11	國女	100M蛙式	計時決賽	( 1組 )共8人	取6人
2月17日	12	國男	100M蛙式	計時決賽	( 3組 )共19人	取6人
2月17日	13	高女	100M蛙式	計時決賽	( 1組 )共5人	取3人
2月17日	14	高男	100M蛙式	計時決賽	( 1組 )共3人	取1人
2月17日	15	小女	200M自由式	計時決賽	( 2組 )共10人	取6人
2月17日	16	小男	200M自由式	計時決賽	( 3組 )共21人	取6人
2月17日	17	國女	200M自由式	計時決賽	( 2組 )共12人	取6人
2月17日	18	國男	200M自由式	計時決賽	( 3組 )共20人	取6人
2月17日	19	高女	200M自由式	計時決賽	( 1組 )共1人	取1人
2月17日	20	高男	200M自由式	計時決賽	( 1組 )共4人	取2人
2月17日	21	國女	200M仰式	計時決賽	( 1組 )共5人	取3人
2月17日	22	國男	200M仰式	計時決賽	( 2組 )共10人	取6人
2月17日	23	高女	200M仰式	計時決賽	( 1組 )共8人	取6人
2月17日	24	高男	200M仰式	計時決賽	( 1組 )共7人	取5人
2月17日	25	小女	100M蝶式	計時決賽	( 1組 )共5人	取3人
2月17日	26	小男	100M蝶式	計時決賽	( 1組 )共5人	取3人
2月17日	27	國女	100M蝶式	計時決賽	( 1組 )共5人	取3人
2月17日	28	國男	100M蝶式	計時決賽	( 2組 )共9人	取6人
2月17日	30	高男	100M蝶式	計時決賽	( 1組 )共3人	取1人
2月17日	31	小女	50M自由式	計時決賽	( 4組 )共25人	取6人
2月17日	32	小男	50M自由式	計時決賽	( 5組 )共34人	取6人



日期	賽序	組別	項目	賽種	人組數	取數
2月17日	33	國女	50M自由式	計時決賽	( 3組 )共24人	取6人
2月17日	34	國男	50M自由式	計時決賽	( 5組 )共36人	取6人
2月17日	35	高女	50M自由式	計時決賽	( 1組 )共6人	取4人
2月17日	36	高男	50M自由式	計時決賽	( 3組 )共18人	取6人
2月17日	37	小女	4X50M混合式接力	計時決賽	( 1組 )共3隊	取1隊
2月17日	38	小男	4X50M混合式接力	計時決賽	( 1組 )共5隊	取3隊
2月17日	39	國女	4X100M混合式接力	計時決賽	( 1組 )共2隊	取1隊
2月17日	40	國男	4X100M混合式接力	計時決賽	( 1組 )共7隊	取5隊
2月17日	41	高女	4X100M混合式接力	計時決賽	( 1組 )共1隊	取1隊
2月17日	42	高男	4X100M混合式接力	計時決賽	( 1組 )共3隊	取1隊
<b>第二天賽程(2月18日)</b>						
2月18日	43	國女	800M自由式	計時決賽	( 1組 )共1人	取1人
2月18日	44	國男	800M自由式	計時決賽	( 2組 )共9人	取6人
2月18日	46	高男	800M自由式	計時決賽	( 1組 )共2人	取1人
2月18日	47	國女	200M蝶式	計時決賽	( 1組 )共1人	取1人
2月18日	48	國男	200M蝶式	計時決賽	( 1組 )共5人	取3人
2月18日	50	高男	200M蝶式	計時決賽	( 1組 )共4人	取2人
2月18日	51	小女	100M仰式	計時決賽	( 2組 )共14人	取6人
2月18日	52	小男	100M仰式	計時決賽	( 2組 )共13人	取6人
2月18日	53	國女	100M仰式	計時決賽	( 2組 )共10人	取6人
2月18日	54	國男	100M仰式	計時決賽	( 2組 )共13人	取6人
2月18日	55	高女	100M仰式	計時決賽	( 1組 )共3人	取1人
2月18日	56	高男	100M仰式	計時決賽	( 1組 )共5人	取3人
2月18日	57	國女	200M蛙式	計時決賽	( 1組 )共3人	取1人
2月18日	58	國男	200M蛙式	計時決賽	( 2組 )共10人	取6人
2月18日	59	高女	200M蛙式	計時決賽	( 1組 )共5人	取3人
2月18日	60	高男	200M蛙式	計時決賽	( 1組 )共5人	取3人
2月18日	61	小女	4X50M自由式接力	計時決賽	( 1組 )共3隊	取1隊
2月18日	62	小男	4X50M自由式接力	計時決賽	( 1組 )共5隊	取3隊
2月18日	63	國女	4X100M自由式接力	計時決賽	( 1組 )共3隊	取1隊
2月18日	64	國男	4X100M自由式接力	計時決賽	( 1組 )共7隊	取5隊

日期	賽序	組別	項目	賽種	人組數	取數
2月18日	65	高女	4X100M自由式接力	計時決賽	( 1組 )共2隊	取1隊
2月18日	66	高男	4X100M自由式接力	計時決賽	( 1組 )共2隊	取1隊
2月18日	67	小女	50M蛙式	計時決賽	( 3組 )共19人	取6人
2月18日	68	小男	50M蛙式	計時決賽	( 4組 )共28人	取6人
2月18日	69	國女	50M蛙式	計時決賽	( 2組 )共12人	取6人
2月18日	70	國男	50M蛙式	計時決賽	( 3組 )共21人	取6人
2月18日	71	高女	50M蛙式	計時決賽	( 1組 )共5人	取3人
2月18日	72	高男	50M蛙式	計時決賽	( 1組 )共7人	取5人
2月18日	73	小女	100M自由式	計時決賽	( 3組 )共24人	取6人
2月18日	74	小男	100M自由式	計時決賽	( 5組 )共37人	取6人
2月18日	75	國女	100M自由式	計時決賽	( 3組 )共23人	取6人
2月18日	76	國男	100M自由式	計時決賽	( 5組 )共38人	取6人
2月18日	77	高女	100M自由式	計時決賽	( 1組 )共3人	取1人
2月18日	78	高男	100M自由式	計時決賽	( 2組 )共11人	取6人
2月18日	79	小女	50M蝶式	計時決賽	( 2組 )共14人	取6人
2月18日	80	小男	50M蝶式	計時決賽	( 3組 )共21人	取6人
2月18日	81	國女	50M蝶式	計時決賽	( 2組 )共13人	取6人
2月18日	82	國男	50M蝶式	計時決賽	( 3組 )共19人	取6人
2月18日	83	高女	50M蝶式	計時決賽	( 1組 )共2人	取1人
2月18日	84	高男	50M蝶式	計時決賽	( 2組 )共13人	取6人
2月18日	85	小女	4X100M自由式接力	計時決賽	( 1組 )共3隊	取1隊
2月18日	86	小男	4X100M自由式接力	計時決賽	( 1組 )共5隊	取3隊
2月18日	87	國女	4X200M自由式接力	計時決賽	( 1組 )共2隊	取1隊
2月18日	88	國男	4X200M自由式接力	計時決賽	( 1組 )共6隊	取4隊
2月18日	90	高男	4X200M自由式接力	計時決賽	( 1組 )共2隊	取1隊
<b>第三天賽程(2月19日)</b>						
2月19日	91	小女	400M自由式	計時決賽	( 1組 )共7人	取5人
2月19日	92	小男	400M自由式	計時決賽	( 2組 )共9人	取6人
2月19日	93	國女	400M自由式	計時決賽	( 1組 )共5人	取3人
2月19日	94	國男	400M自由式	計時決賽	( 2組 )共16人	取6人
2月19日	96	高男	400M自由式	計時決賽	( 1組 )共2人	取1人

日期	賽序	組別	項目	賽種	人組數	取數
2月19日	97	小女	50M仰式	計時決賽	( 3組 )共21人	取6人
2月19日	98	小男	50M仰式	計時決賽	( 4組 )共29人	取6人
2月19日	99	國女	50M仰式	計時決賽	( 2組 )共13人	取6人
2月19日	100	國男	50M仰式	計時決賽	( 2組 )共11人	取6人
2月19日	101	高女	50M仰式	計時決賽	( 1組 )共6人	取4人
2月19日	102	高男	50M仰式	計時決賽	( 2組 )共10人	取6人
2月19日	103	小女	200M混合式	計時決賽	( 1組 )共4人	取2人
2月19日	104	小男	200M混合式	計時決賽	( 2組 )共12人	取6人
2月19日	105	國女	200M混合式	計時決賽	( 1組 )共4人	取2人
2月19日	106	國男	200M混合式	計時決賽	( 2組 )共13人	取6人
2月19日	107	高女	200M混合式	計時決賽	( 1組 )共3人	取1人
2月19日	108	高男	200M混合式	計時決賽	( 1組 )共6人	取4人
2月19日	109	國小混合	4X50M自由式接力	計時決賽	( 1組 )共5隊	取3隊
2月19日	110	國中混合	4X100M自由式接力	計時決賽	( 1組 )共5隊	取3隊
2月19日	111	高中混合	4X100M自由式接力	計時決賽	( 1組 )共1隊	取1隊
2月19日	112	國小混合	4X50M混合式接力	計時決賽	( 1組 )共5隊	取3隊
2月19日	113	國中混合	4X100M混合式接力	計時決賽	( 1組 )共5隊	取3隊
2月19日	114	高中混合	4X100M混合式接力	計時決賽	( 1組 )共1隊	取1隊

# 112年屏東縣中小學聯合運動會競技體操隊職員名單

## 一、高女

### 1、大同高中

領隊:王郁菁 執行教練:梁宜鈴 管理:李章賜  
李昀儒 顏敬家 王雅信 王之媿 林宜蓁 潘宥澄

### 2、陸興高中

領隊:李榮東 執行教練:邱意婷  
瑪樂芙樂芙 李佳芯 邱昕芯

## 二、國女

### 1、大同高中

領隊:王郁菁 執行教練:林宗翰  
林昕潼 杜家媛 徐英甄

### 2、至正國中

領隊:劉文宗 執行教練:邱意婷  
李佳蔚 簡如珮 蘇筱晰 鄭又云 潘冠辰

## 三、小女高年級

### 1、屏東市

領隊:馮麗珍 執行教練:邱意婷  
蘇子晴 張李璿 林沛函 鄒昀希 藍珮予

## 四、小女中年級

### 1、屏東市

領隊:陳文俊 執行教練:黃克強 管理:劉怡伶  
曹芷熙 林禹彤 陳以臻 姜妍晞 徐昕彤 黃品妮 鍾妮臻 鍾玕蓉 張雯晴

## 五、小女低年級

### 1、屏東市

領隊:許智盛 執行教練:侯慈蘋 管理:李金芳  
許文亭 郭緣秀 陳湘甯 阿若瓦依•里發屋令 楊喬庭 藍恩芮

# 112 年屏東縣中小學聯合運動會競技體操比賽名單

## 一、高女組

### 1、跳馬

顏敬家 (大同高中)	林宜蓁 (大同高中)	潘宥澄 (大同高中)	李昀儒 (大同高中)
王之媿 (大同高中)	王雅信 (大同高中)	瑪樂芙樂芙 (陸興高中)	邱昕苾 (陸興高中)
李佳苾 (陸興高中)			

### 2、高低槓

王之媿 (大同高中)	王雅信 (大同高中)	潘宥澄 (大同高中)	顏敬家 (大同高中)
林宜蓁 (大同高中)	李昀儒 (大同高中)	邱昕苾 (陸興高中)	李佳苾 (陸興高中)
瑪樂芙樂芙 (陸興高中)			

### 3、平衡木

李昀儒 (大同高中)	王之媿 (大同高中)	王雅信 (大同高中)	潘宥澄 (大同高中)
顏敬家 (大同高中)	林宜蓁 (大同高中)	瑪樂芙樂芙 (陸興高中)	邱昕苾 (陸興高中)
李佳苾 (陸興高中)			

### 4、地板

王之媿 (大同高中)	王雅信 (大同高中)	潘宥澄 (大同高中)	顏敬家 (大同高中)
林宜蓁 (大同高中)	李昀儒 (大同高中)	邱昕苾 (陸興高中)	李佳苾 (陸興高中)
瑪樂芙樂芙 (陸興高中)			

### 5、全能 5 項

王雅信 (大同高中)	潘宥澄 (大同高中)	顏敬家 (大同高中)	林宜蓁 (大同高中)
李昀儒 (大同高中)	王之媿 (大同高中)	邱昕苾 (陸興高中)	李佳苾 (陸興高中)
瑪樂芙樂芙 (陸興高中)			

## 二、國女組

### 1、跳馬

杜家媛 (大同高中)	林昕潼 (大同高中)	徐英甄 (大同高中)	蘇筱晰 (至正國中)
簡如珮 (至正國中)	潘冠辰 (至正國中)	李佳蔚 (至正國中)	鄭又云 (至正國中)

### 2、高低槓

林昕潼 (大同高中)	杜家媛 (大同高中)	徐英甄 (大同高中)	簡如珮 (至正國中)
潘冠辰 (至正國中)	李佳蔚 (至正國中)	鄭又云 (至正國中)	蘇筱晰 (至正國中)

### 3、平衡木

林昕潼 (大同高中)	徐英甄 (大同高中)	杜家媛 (大同高中)	李佳蔚 (至正國中)
鄭又云 (至正國中)	蘇筱晰 (至正國中)	簡如珮 (至正國中)	潘冠辰 (至正國中)

### 4、地板

杜家媛 (大同高中)	林昕潼 (大同高中)	徐英甄 (大同高中)	蘇筱晰 (至正國中)
簡如珮 (至正國中)	潘冠辰 (至正國中)	李佳蔚 (至正國中)	鄭又云 (至正國中)

### 5、全能5項

林昕潼 (大同高中)	徐英甄 (大同高中)	杜家媛 (大同高中)	李佳蔚 (至正國中)
鄭又云 (至正國中)	蘇筱晰 (至正國中)	簡如珮 (至正國中)	潘冠辰 (至正國中)

## 三、小女高年級組

### 1、跳馬

張李璿 (屏東市)	林沛函 (屏東市)	蘇子晴 (屏東市)	藍珮予 (屏東市)
鄒昫希 (屏東市)			

### 2、高低槓

藍珮予 (屏東市)	蘇子晴 (屏東市)	鄒昫希 (屏東市)	林沛函 (屏東市)
張李璿 (屏東市)			

### 3、平衡木

鄒昫希 (屏東市)	林沛函 (屏東市)	張李璿 (屏東市)	藍珮予 (屏東市)
蘇子晴 (屏東市)			

#### 4、地板

張李璿（屏東市）      藍珮予（屏東市）      蘇子晴（屏東市）      鄒昀希（屏東市）  
林沛函（屏東市）

#### 5、全能5項

蘇子晴（屏東市）      鄒昀希（屏東市）      林沛函（屏東市）      張李璿（屏東市）  
藍珮予（屏東市）

### 四、小女中年級組

#### 1、跳馬

陳以臻（屏東市）      黃品媗（屏東市）      張雯晴（屏東市）      林禹彤（屏東市）  
徐昕彤（屏東市）      鍾玗蓉（屏東市）      曹芷熙（屏東市）      姜妍晞（屏東市）  
鍾妮臻（屏東市）

#### 2、高低槓

陳以臻（屏東市）      黃品媗（屏東市）      張雯晴（屏東市）      林禹彤（屏東市）  
徐昕彤（屏東市）      鍾玗蓉（屏東市）      曹芷熙（屏東市）      姜妍晞（屏東市）  
鍾妮臻（屏東市）

#### 3、平衡木

林禹彤（屏東市）      徐昕彤（屏東市）      鍾玗蓉（屏東市）      曹芷熙（屏東市）  
姜妍晞（屏東市）      鍾妮臻（屏東市）      陳以臻（屏東市）      黃品媗（屏東市）  
張雯晴（屏東市）

#### 4、地板

徐昕彤（屏東市）      鍾玗蓉（屏東市）      曹芷熙（屏東市）      姜妍晞（屏東市）  
鍾妮臻（屏東市）      陳以臻（屏東市）      黃品媗（屏東市）      張雯晴（屏東市）  
林禹彤（屏東市）

#### 5、全能5項

陳以臻（屏東市）      黃品媗（屏東市）      鍾妮臻（屏東市）      林禹彤（屏東市）  
徐昕彤（屏東市）      張雯晴（屏東市）      曹芷熙（屏東市）      姜妍晞（屏東市）  
鍾玗蓉（屏東市）

## 五、小女低年級組

### 1、跳馬

陳湘甯 (屏東市)	藍恩芮 (屏東市)	郭緣秀 (屏東市)	楊喬庭 (屏東市)
許文亭 (屏東市)	阿若瓦依，里發屋令 (屏東市)		

### 2、高低槓

阿若瓦依，里發屋令 (屏東市)	陳湘甯 (屏東市)	藍恩芮 (屏東市)	郭緣秀 (屏東市)
楊喬庭 (屏東市)	許文亭 (屏東市)		

### 3、平衡木

陳湘甯 (屏東市)	藍恩芮 (屏東市)	郭緣秀 (屏東市)	楊喬庭 (屏東市)
許文亭 (屏東市)	阿若瓦依，里發屋令 (屏東市)		

### 4、地板

藍恩芮 (屏東市)	郭緣秀 (屏東市)	楊喬庭 (屏東市)	許文亭 (屏東市)
阿若瓦依，里發屋令 (屏東市)	陳湘甯 (屏東市)		

### 5、全能 5 項

許文亭 (屏東市)	阿若瓦依，里發屋令 (屏東市)	楊喬庭 (屏東市)	陳湘甯 (屏東市)
郭緣秀 (屏東市)	藍恩芮 (屏東市)		



# 112 年屏東縣中小學聯合運動會體操項目

## 總賽程表

比賽時間：03 月 4 日(星期六)

比賽地點：屏東縣立體操館(信義國小)

時間	賽程內容	備註
08：00-09：00	報到&領隊會議&裁判會議 8：05-8：40 低、高年級進場練習	
09：00-09：15	開幕典禮	
09：15-09：20	選手檢錄	
09：20-10：20	低年級、高年級女子組比賽 (中年級女子組進場練習)	
10：20-11：50	中年級女子組比賽	
11：50-12：00	國小女子組頒獎	整理場地
12：00-13：00	午飯&休息 (12:20~13:00 選手檢錄、國中女子組練習)	
13：00-14：20	國中女子組比賽 (高中女子組進場練習)	
14：20-15：40	高中女子組比賽	
15：40-16：00	閉幕典禮 & 頒獎	

※開閉幕典禮，請各單位準時參加。

◎全能競賽及個人單項競賽成績取依隊伍數取名次，前六名頒發獎狀、前三名另頒發獎牌。

# 112 年屏東縣中小學聯合運動會跆拳道隊職員名單

## 一、高男

### 1、國立屏中

執行教練:涂建州

陳廷暘 詹沛程 劉人豪 許高境

### 2、東港海事

領隊:林明山 執行教練:賴廷耀

陳宇詮

### 3、大同高中

領隊:王郁菁 執行教練:唐瑞宏 管理:李章賜

龔郁善 簡仕恩 蕭松澤 蔣秉峰 麥淋登 劉邦正 張峻榮

### 4、陸興高中

領隊:李榮東 執行教練:李秀霜

陳啓洲

### 5、屏東高工

領隊:柯朝塗 執行教練:蔡宜蓉

蔡承恩 湯宸毅

### 6、東港高中

領隊:侯淑禎 執行教練:蔡佩晴

林鼎勝 陳致驊

## 二、高女

### 1、國立屏中

執行教練:涂建州

李珮禎 施孟寰 黃凱筠 陳欣苓

### 2、國立潮中

執行教練:李榮傑

陳莉榆 林紘仔

### 3、佳冬高農

領隊:林鴻源 執行教練:蔡佩晴

潘薇丞

#### 4、大同高中

領隊:王郁菁 執行教練:唐瑞宏  
黃思嬋 陳家儀 楊璫齋

#### 5、屏東高工

領隊:柯朝塗 執行教練:蔡佩晴  
李靚緜

#### 6、東港高中

領隊:侯淑禎 執行教練:蔡佩晴  
唐涓倩

### 三、國男

#### 1、大同高中

領隊:王郁菁 執行教練:唐瑞宏  
曾韋哲 曾韋傑 曾己玆 王展綸 尤承安

#### 2、枋寮高中

領隊:陳科名  
柳向謙

#### 3、陸興高中

領隊:李榮東 執行教練:廖永吉  
陳威廷

#### 4、東港高中

領隊:侯淑禎 執行教練:王怡乃  
鄭翔中 蕭友呈 張肇原

#### 5、明正國中

執行教練:卓玉婷  
施詠智 洪子杰

#### 6、中正國中

領隊:劉瑞富 執行教練:崔企雄, 梁懷欽  
林睿維 利元皓 歐承佑 楊承興 李家齊 王俊介 李國丞 黃弈睿

#### 7、鶴聲國中

領隊:羅彥文 執行教練:廖永謙 管理:戴義泉  
黃晟璋 徐謙豪 林閔鈞 邱毓彥 陳閔君 陳于諾 陳于浩 彭亮碩

## 8、九如國中

領隊:謝惠如 管理:賴漢純  
王信翔 鄒宗勳 林清志

## 9、里港國中

領隊:黃賢德 執行教練:涂声融  
龔郁哲 陳冠銘 李宗霖 黃聖博 呂祖逵

## 10、鹽埔國中

領隊:陳寶郎 執行教練:崔企雄  
陳泓勳

## 11、高泰國中

領隊:孫訢益 執行教練:江鑑訓  
蔡嘉乘 洪瑋豪

## 12、內埔國中

領隊:楊蕙萍 執行教練:宋燕鳳  
曾唯宸

## 13、崇文國中

領隊:陳作忠 執行教練:楊承宗  
陳祈恩

## 14、潮州國中

領隊:林容如 執行教練:李榮傑,陳泰延  
陳昱斌 張嘉雄 胡毅欽 賴詠霖 李承恩 蕭宇盛 洪博程

## 15、萬丹國中

領隊:黃豐欽 執行教練:蕭凌逸  
黃幼任 黃湘益 李承家 黃睿誠 李駿瑞

## 16、新園國中

領隊:陳冠良 執行教練:蔡佩晴  
謝家隣 許家豪 戴品祐 李明儒 張鈞凱 李一平 鄭銘旺

## 17、佳冬國中

領隊:鄭雅靜 管理:鄭力元  
賴柏翰

## 18、泰武國中

領隊:謝旻蒼 執行教練:林駿騰  
沈智勳

## 19、南榮國中

領隊:張顥騰 執行教練:陳泰延  
黃瑞智

## 20、光春國中

領隊:鍾冬玉 管理:張東鴻  
陳柏釗

## 四、國女

### 1、大同高中

領隊:王郁菁 執行教練:唐瑞宏  
柯于茜

### 2、枋寮高中

領隊:陳科名 執行教練:謝孝凱  
潘榆蓁

### 3、東港高中

領隊:侯淑禎 執行教練:王怡乃  
伍子儀

### 4、明正國中

執行教練:徐昊宇  
林子暄

### 5、中正國中

領隊:劉瑞富 執行教練:崔企雄, 梁懷欽  
陳玟璇 吳亭亭 李家靚 鄭雅馨 鄭桐昕 陳宣羽 卓品言 林旻萱

### 6、鶴聲國中

領隊:羅彥文 執行教練:鍾武辰 管理:戴義泉  
李苾溱 許以蓁 李郁汶 林陳宥融 湯丞茵 陳妤芯

### 7、里港國中

領隊:黃賢德 執行教練:涂声融  
林以晨 馮之均

### 8、鹽埔國中

領隊:陳寶郎 執行教練:崔企雄  
郭可涵 黃怡嫻

## 9、高樹國中

領隊:陳亮谷 執行教練:江鑑訓  
張巧玉

## 10、高泰國中

領隊:孫訢益 執行教練:江鑑訓  
潘怡岑 蕭依玲 張媛婷

## 11、崇文國中

領隊:陳作忠 執行教練:楊承宗  
劉欣妮 林昱綾 陳雅筑

## 12、潮州國中

領隊:林容如 執行教練:陳泰延  
莊貽蓁

## 13、萬丹國中

領隊:黃豐欽 執行教練:蕭凌逸  
洪于捷 洪繪儒 洪凱翎 吳惟琳 潘柔維 李姿諭

## 14、新園國中

領隊:陳冠良 執行教練:蔡佩晴  
黃庭芸 黃宜婷 唐偲芸

## 15、恆春國中

領隊:張鑑堂 執行教練:古春德  
吳妍安

## 16、萬新國中

領隊:曾淑勤 執行教練:李信良  
翁紹容 徐紫薇 徐子涵 張雅玲 黃勇嫻 莊子玄

## 五、小男

### 1、屏東市

領隊:陳永峯 執行教練:江政麟, 陳忠政 管理:蔡宜蓉  
李秉燁 蔡松峻 吳柏叡 陳鴻展 林胤祺 陳廷熙 林胤諺 林柏辰 林瑀園  
陳宏洋 陳泱峻 蕭成翰 紀宇恩 林昱廷 林暘軒 蔡青旭 杜品毅 蔡日騰  
杜品樂 劉瑋脩 紀宥豪 潘子濤 宋庭丞 吳聿祥 莊承杰 陳張廷宇

### 2、九如鄉

領隊:王錦裕 管理:蔡坤村  
王柏淵 曾奇鴻 周呈恩 楊允丞 劉騰竣 范昶翊

### 3、內埔鄉

領隊:劉富連 執行教練:蔡書賢,鍾政凱

曾唯軒 邱晟恩 邱信喆 潘研凱 任華倫 林柏宇 張詠雄 劉恆睿 劉翔權

### 4、竹田鄉

執行教練:鄭玉蘭

徐健熏

### 5、里港鄉

領隊:陳奇男 執行教練:黃旭弘

吳柄頡 洪柏挺 吳秉叡 林廷安 許睿哲 陳和廷 呂柏翰 林鉞翊

### 6、來義鄉

領隊:陳明華 執行教練:紀逢祥

潘壹 陳亞迪 蔡語恩

### 7、枋寮鄉

執行教練:李秀霜,陳志山

黃茂霖 戴振宇 周育亘 周桀立 林昌勳 楊建嘉

### 8、東港鎮

執行教練:陳泰延

吳興秩 潘沂恩 王碁 伍羿名 吳迪 董宥傑 蔡帆睿 蔡岳麋 洪郁凱  
蔡馥安 林羿安 林僅淵 林禹辰 林龍耀 蘇正得 洪睿宏 洪訢華 陳大有

### 9、林邊鄉

執行教練:劉蕙鈺

李承恩

### 10、長治鄉

執行教練:陳桂珍

董佑葳

### 11、恆春鎮

領隊:黃秀蘭 執行教練:古春德

吳宇安 張雲胤 張承 張祈

### 12、春日鄉

領隊:郭鴻明 執行教練:李秀霜

蕭子誠

### 13、崁頂鄉

領隊:莊忠勳  
王律霖

### 14、高樹鄉

領隊:陳誼璟 執行教練:蘇坤亮 管理:江鑑訓  
陳宥嘉 鍾秉紘 蒙奕理 董泰良 李承宇 陳言 楊承恩

### 15、新埤鄉

領隊:余怡芳 執行教練:曾政宏  
潘羿任 潘宥廷

### 16、新園鄉

領隊:郭忠憲 執行教練:許慶智,陳裕政 管理:劉辰君,呂美嫻  
陳佳諺 謝杰修 蘇楷 許恩睿 陳宥鎧 余秉翰 陳駿智 宋鎮君 鄭安志  
宋鎮廷 方家興 黃泓元 陳毅 陳孟昱 許明哲 張柏允 黃敬庭 黃麒維  
陳易昇 林品碩 李宗穎 林宏閔

### 17、獅子鄉

領隊:林志仙 執行教練:李秀霜  
呂曉曦

### 18、萬丹鄉

領隊:李岳林 執行教練:余剛式,胡椿敏 管理:陳秉澤  
顏子杰 辜皓軒 陳叡誠 楊成原 洪紹齊 鄭宇玆 鄭暉瀚 吳芝鉸 黃郁翔  
黃禹晨 黃惠紳 邱御嘉 李侑軒 徐瑋凱 鄭丞勛 李孟澤 李宗珉 林政毅  
顏龍廣 陳耀融 吳俊邑 黃子晉

### 19、瑪家鄉

執行教練:陳世榮  
陳宇澤

### 20、潮州鎮

領隊:余美瑩 執行教練:劉秋如,陳俊文  
張翔荏 曾紘泰 林宥廷 黃品仁 連承皓 劉子傑 許唯宸 王承威 謝承勳  
楊承諺 彭啟益 林弈亨 阮緯濬

### 21、霧台鄉

領隊:田孟儒 執行教練:高莉英  
賴奕勳 賴奕展

### 22、鹽埔鄉

領隊:林衍伸 執行教練:崔企雄 管理:鄭吉均



林彥宏 林旻賢 鄒宗宸 鄭太禎 楊焯宸 李泊諺

## 六、小女

### 1、屏東市

領隊:賴玉雪 執行教練:陳志豪,陳郁寰 管理:廖永謙  
柯宥安 蕭妤真 高苡寧 曾文瑩 吳采寧 陳筱青 邱孟妍 謝嘉純 李沛芸  
蘇奕華 蔡季蓁 林叡穎 林沛璇 歐潔恩 林瑀宣 葉曉挺 陳予 周昀螢  
郭丞婕

### 2、九如鄉

領隊:林純宇 執行教練:曾麗卿  
張期雅 張育綺 詹芷瑜 黃詩云

### 3、內埔鄉

領隊:趙信光 執行教練:劉庭光  
張馨云 林采潔 陳品臻 張芹語 黃詩宸 官可芯 翁苡瑄 張怡津

### 4、里港鄉

領隊:王照仁 執行教練:李文欽  
李宜蓁 陳柔均 洪書嫻 潘又婕

### 5、佳冬鄉

領隊:蘇曉憶 執行教練:李琮儀  
曾品璇

### 6、枋寮鄉

執行教練:陳志山,黃清華  
楊筠芝 蔡喬心 朱書妘 柯昕汝 劉瑞環 陳戎筠

### 7、東港鎮

執行教練:吳世屏  
陳沛穎 黃永曦 張維騏 黃薰瑩 張芝妤

### 8、泰武鄉

領隊:王國亨 執行教練:田劍斌  
高愉喬 郭庭昕

### 9、高樹鄉

領隊:鄭慧華 執行教練:蘇坤亮  
陳宥彤 張巧昕 陳蕙如 李奕萱

## 10、新埤鄉

管理:王佩綾

潘思萌 葉庭妍

## 11、新園鄉

領隊:林孟嫻 執行教練:周歆蕙

呂雨橙 謝嫻伊 蘇玟瑄 黃芷薇 莊涵琇

## 12、萬丹鄉

領隊:黃志賢 執行教練:董全本,黃貞瑜 管理:黃達豐

林衣彤 黃香菱 劉晴晞 楊舒琪 李家蓉 黃彤瑾 黃毓亭 張晏禎 顏安琪

施雅淇 劉晴嵐 沈家馨 陳睿榛

## 13、瑪家鄉

執行教練:陳世榮

林善茹 陳宇婕 孫天晴

## 14、潮州鎮

領隊:余美瑩 執行教練:楊乃靜,溫佳珍

邱尹蕾 謝語真 朱妤娜 卓采穎 李沛璇 黃品璇

# 112年屏東縣中小學聯合運動會跆拳道比賽名單

## 一、高男組

### 1、對練 54 公斤級

簡仕恩（大同高中） 龔郁善（大同高中） 蔡承恩（屏東高工）

### 2、對練 58 公斤級

蔣秉峰（大同高中） 蕭松澤（大同高中） 林鼎勝（東港高中）

### 3、對練 63 公斤級

陳廷暘（國立屏中） 張峻榮（大同高中） 麥淋登（大同高中）

### 4、對練 68 公斤級

詹沛程（國立屏中） 劉邦正（大同高中） 陳啓洲（陸興高中） 陳致驊（東港高中）

### 5、對練 74 公斤級

湯宸毅（屏東高工）

### 6、對練 80 公斤級

劉人豪（國立屏中）

### 7、對練 87 公斤級

陳宇詮（東港海事）

### 8、對練 87 公斤以上級

許高境（國立屏中）

## 二、高女組

### 1、對練 46 公斤級

黃凱筠（國立屏中） 黃思嬋（大同高中）

## 2、對練 49 公斤級

陳欣苓（國立屏中） 陳莉榆（國立潮中）

## 3、對練 53 公斤級

陳家儀（大同高中） 李靚緝（屏東高工） 唐滄倩（東港高中）

## 4、對練 57 公斤級

李珮禎（國立屏中） 楊璫喬（大同高中）

## 5、對練 62 公斤級

施孟寰（國立屏中） 林紘仔（國立潮中） 潘薇丞（佳冬高農）

## 三、國男組

### 1、對練 45 公斤級

曾韋傑（大同高中）	曾韋哲（大同高中）	鄭翔中（東港高中）	張肇原（東港高中）
楊承興（中正國中）	黃晟瑋（鶴聲國中）	徐謙豪（鶴聲國中）	李宗霖（里港國中）
陳祈恩（崇文國中）	張嘉雄（潮州國中）	陳昱斌（潮州國中）	李駿瑞（萬丹國中）
黃睿誠（萬丹國中）	謝家隣（新園國中）	許家豪（新園國中）	

### 2、對練 48 公斤級

李國丞（中正國中）	李家齊（中正國中）	邱毓彥（鶴聲國中）	林閔鈞（鶴聲國中）
鄒宗勳（九如國中）	陳泓勳（鹽埔國中）	胡毅欽（潮州國中）	黃幼任（萬丹國中）
李承家（萬丹國中）	張鈞凱（新園國中）	戴品祐（新園國中）	

### 3、對練 51 公斤級

曾己珵（大同高中）	洪子杰（明正國中）	林睿維（中正國中）	歐承佑（中正國中）
蔡嘉乘（高泰國中）	李明儒（新園國中）	黃瑞智（南榮國中）	

### 4、對練 55 公斤級

施詠智（明正國中）	彭亮碩（鶴聲國中）	王信翔（九如國中）	曾唯宸（內埔國中）
蕭宇盛（潮州國中）	賴詠霖（潮州國中）		

## 5、對練 59 公斤級

陳威廷 (陸興高中) 陳閔君 (鶴聲國中) 林清志 (九如國中) 李承恩 (潮州國中)  
洪博程 (潮州國中) 黃湘益 (萬丹國中)

## 6、對練 63 公斤級

黃弈睿 (中正國中) 鄭銘旺 (新園國中) 沈智勳 (泰武國中)

## 7、對練 68 公斤級

蕭友呈 (東港高中) 陳于諾 (鶴聲國中) 黃聖博 (里港國中) 呂祖達 (里港國中)  
賴柏翰 (佳冬國中)

## 8、對練 73 公斤級

陳于浩 (鶴聲國中) 李一平 (新園國中)

## 9、對練 78 公斤級

尤承安 (大同高中) 柳向謙 (枋寮高中) 王俊介 (中正國中) 陳柏釗 (光春國中)

## 10、對練 78 公斤以上級

王展綸 (大同高中) 利元皓 (中正國中) 陳冠銘 (里港國中) 龔郁哲 (里港國中)  
洪瑋豪 (高泰國中)

## 四、國女組

### 1、對練 42 公斤級

柯于茜 (大同高中) 陳宣羽 (中正國中) 鄭雅馨 (中正國中) 許以蓁 (鶴聲國中)  
李苡溱 (鶴聲國中) 張巧玉 (高樹國中) 洪凱翎 (萬丹國中) 黃宜婷 (新園國中)  
吳妍安 (恆春國中) 翁紹容 (萬新國中)

### 2、對練 44 公斤級

陳玟璇 (中正國中) 李家靚 (中正國中) 林陳宥融 (鶴聲國中) 李郁汶 (鶴聲國中)  
林以晨 (里港國中) 劉欣妮 (崇文國中) 莊子玄 (萬新國中)

### 3、對練 46 公斤級

卓品言 (中正國中) 湯丞茵 (鶴聲國中) 陳好芯 (鶴聲國中) 莊貽蓁 (潮州國中)

#### 4、對練 49 公斤級

林昱綾（崇文國中） 洪于捷（萬丹國中） 李姿諭（萬丹國中） 唐偲芸（新園國中）  
張雅玲（萬新國中）

#### 5、對練 52 公斤級

林旻萱（中正國中） 潘怡岑（高泰國中） 黃勇榛（萬新國中）

#### 6、對練 55 公斤級

郭可涵（鹽埔國中） 張媛婷（高泰國中） 陳雅筑（崇文國中） 黃庭芸（新園國中）  
徐子涵（萬新國中）

#### 7、對練 59 公斤級

伍子儀（東港高中） 徐紫薇（萬新國中）

#### 8、對練 63 公斤級

潘榆蓁（枋寮高中） 林于煊（明正國中） 黃怡嫻（鹽埔國中）

#### 9、對練 68 公斤級

吳惟琳（萬丹國中） 洪繪儒（萬丹國中）

#### 10、對練 68 公斤以上級

吳亭葶（中正國中） 鄭桐昕（中正國中） 馮之均（里港國中） 蕭依玲（高泰國中）  
潘柔維（萬丹國中）

### 五、小男組

#### 1、對練 23 公斤級

蔡松峻（屏東市） 李秉燁（屏東市） 林柏宇（內埔鄉） 徐健熏（竹田鄉）  
王綦（東港鎮） 董佑葳（長治鄉） 黃敬庭（新園鄉） 陳佳諺（新園鄉）  
呂曉曦（獅子鄉） 陳叡誠（萬丹鄉） 辜皓軒（萬丹鄉） 張翔荏（潮州鎮）  
曾紘泰（潮州鎮）

## 2、對練 25 公斤級

吳柏叡 (屏東市)	陳鴻展 (屏東市)	曾唯軒 (內埔鄉)	潘研凱 (內埔鄉)
吳興秩 (東港鎮)	蔡岳麋 (東港鎮)	吳宇安 (恆春鎮)	王律霖 (崁頂鄉)
謝杰修 (新園鄉)	黃麒維 (新園鄉)	洪紹齊 (萬丹鄉)	楊成原 (萬丹鄉)

## 3、對練 27 公斤級

陳廷熙 (屏東市)	林胤祺 (屏東市)	林鉞翊 (里港鄉)	蔡帆睿 (東港鎮)
吳迪 (東港鎮)	林宏閔 (新園鄉)	蘇楷 (新園鄉)	鄭暉瀚 (萬丹鄉)
鄭宇玗 (萬丹鄉)	陳宇澤 (瑪家鄉)	林宥廷 (潮州鎮)	黃品仁 (潮州鎮)
楊昶宸 (鹽埔鄉)			

## 4、對練 29 公斤級

林柏辰 (屏東市)	林胤諺 (屏東市)	周呈恩 (九如鄉)	張詠雄 (內埔鄉)
潘壹 (來義鄉)	黃茂霖 (枋寮鄉)	洪訢華 (東港鎮)	董宥傑 (東港鎮)
陳宥鎧 (新園鄉)	許恩睿 (新園鄉)	吳芝鉸 (萬丹鄉)	黃郁翔 (萬丹鄉)
鄒宗宸 (鹽埔鄉)			

## 5、對練 31 公斤級

林瑀圀 (屏東市)	陳宏洋 (屏東市)	楊允丞 (九如鄉)	邱晟恩 (內埔鄉)
林廷安 (里港鄉)	楊建嘉 (枋寮鄉)	洪郁凱 (東港鎮)	伍羿名 (東港鎮)
蕭子誠 (春日鄉)	陳宥嘉 (高樹鄉)	李承宇 (高樹鄉)	余秉翰 (新園鄉)
陳毅 (新園鄉)	黃惠紳 (萬丹鄉)	黃禹晨 (萬丹鄉)	劉子傑 (潮州鎮)
連承皓 (潮州鎮)	鄭太禎 (鹽埔鄉)		

## 6、對練 34 公斤級

陳泱峻 (屏東市)	蕭成翰 (屏東市)	陳亞迪 (來義鄉)	周育亘 (枋寮鄉)
林禹辰 (東港鎮)	蘇正得 (東港鎮)	張雲胤 (恆春鎮)	陳駿智 (新園鄉)
陳易昇 (新園鄉)	李侑軒 (萬丹鄉)	邱御嘉 (萬丹鄉)	許唯宸 (潮州鎮)
賴奕展 (霧台鄉)			

## 7、對練 37 公斤級

林昱廷 (屏東市)	紀宇恩 (屏東市)	洪柏挺 (里港鄉)	許睿哲 (里港鄉)
蔡馥安 (東港鎮)	潘羿任 (新埤鄉)	宋鎮君 (新園鄉)	徐瑋凱 (萬丹鄉)
鄭丞勛 (萬丹鄉)	謝承勳 (潮州鎮)	王承威 (潮州鎮)	

## 8、對練 40 公斤級

林暘軒 (屏東市)	蔡青旭 (屏東市)	林昌勳 (枋寮鄉)	潘沂恩 (東港鎮)
張承 (恆春鎮)	楊承恩 (高樹鄉)	顏子杰 (萬丹鄉)	李孟澤 (萬丹鄉)
楊承諺 (潮州鎮)	阮緯濬 (潮州鎮)		

## 9、對練 44 公斤級

蔡日騰 (屏東市)	杜品毅 (屏東市)	范昶翊 (九如鄉)	劉翔權 (內埔鄉)
呂柏翰 (里港鄉)	戴振宇 (枋寮鄉)	林龍耀 (東港鎮)	林羿安 (東港鎮)
李承恩 (林邊鄉)	張祈 (恆春鎮)	蒙奕瑛 (高樹鄉)	潘宥廷 (新埤鄉)
林品碩 (新園鄉)	張柏允 (新園鄉)	李宗珉 (萬丹鄉)	

## 10、對練 48 公斤級

劉瑋脩 (屏東市)	杜品樂 (屏東市)	劉騰竣 (九如鄉)	吳柄頡 (里港鄉)
陳和廷 (里港鄉)	蔡語恩 (來義鄉)	陳大有 (東港鎮)	鍾秉紘 (高樹鄉)
李宗穎 (新園鄉)	顏龍廣 (萬丹鄉)	林政毅 (萬丹鄉)	

## 11、對練 53 公斤級

潘子濤 (屏東市)	紀宥豪 (屏東市)	王柏淵 (九如鄉)	任華倫 (內埔鄉)
周築立 (枋寮鄉)	陳言 (高樹鄉)	鄭安志 (新園鄉)	許明哲 (新園鄉)
陳耀融 (萬丹鄉)	吳俊邑 (萬丹鄉)	彭啟益 (潮州鎮)	賴奕勳 (霧台鄉)
李泊諺 (鹽埔鄉)			

## 12、對練 58 公斤級

吳聿祥 (屏東市)	宋庭丞 (屏東市)	劉恆睿 (內埔鄉)	邱信喆 (內埔鄉)
洪睿宏 (東港鎮)	林僅淵 (東港鎮)	董泰良 (高樹鄉)	宋鎮廷 (新園鄉)
陳孟昱 (新園鄉)	林旻賢 (鹽埔鄉)		

## 13、對練 68 公斤級

莊承杰 (屏東市)	吳秉叡 (里港鄉)	林弈亨 (潮州鎮)	林彥宏 (鹽埔鄉)
-----------	-----------	-----------	-----------

## 14、對練 68 公斤以上級

陳張廷宇 (屏東市)	曾奇鴻 (九如鄉)	黃泓元 (新園鄉)	方家興 (新園鄉)
黃子晉 (萬丹鄉)			



## 六、小女組

### 1、對練 23 公斤級

蕭妤真 (屏東市)	柯宥安 (屏東市)	黃詩宸 (內埔鄉)	張芹語 (內埔鄉)
黃薰瑩 (東港鎮)	張芝妤 (東港鎮)	黃香菱 (萬丹鄉)	林衣彤 (萬丹鄉)
邱尹蕾 (潮州鎮)			

### 2、對練 25 公斤級

高苡寧 (屏東市)	楊筠芝 (枋寮鄉)	劉晴晞 (萬丹鄉)	楊舒琪 (萬丹鄉)
-----------	-----------	-----------	-----------

### 3、對練 27 公斤級

吳采寧 (屏東市)	曾文瑩 (屏東市)	曾品璇 (佳冬鄉)	蔡喬心 (枋寮鄉)
謝嫻伊 (新園鄉)	呂雨橙 (新園鄉)		

### 4、對練 29 公斤級

陳筱青 (屏東市)	李宜蓁 (里港鄉)	林善茹 (瑪家鄉)	謝語真 (潮州鎮)
-----------	-----------	-----------	-----------

### 5、對練 31 公斤級

謝嘉純 (屏東市)	邱孟妍 (屏東市)	劉瑞環 (枋寮鄉)	高愉喬 (泰武鄉)
-----------	-----------	-----------	-----------

### 6、對練 34 公斤級

李沛芸 (屏東市)	蘇奕華 (屏東市)	翁苡瑄 (內埔鄉)	陳柔均 (里港鄉)
柯昕汝 (枋寮鄉)	張巧昕 (高樹鄉)	葉庭妍 (新埤鄉)	莊涵琇 (新園鄉)
黃彤瑾 (萬丹鄉)	李家蓉 (萬丹鄉)	朱妤娜 (潮州鎮)	卓采穎 (潮州鎮)

### 7、對練 37 公斤級

林叡穎 (屏東市)	蔡季蓁 (屏東市)	張育綺 (九如鄉)	潘又婕 (里港鄉)
張維騏 (東港鎮)	陳沛穎 (東港鎮)	郭庭昕 (泰武鄉)	陳宥彤 (高樹鄉)
潘思萌 (新埤鄉)	黃芷薇 (新園鄉)	黃毓亭 (萬丹鄉)	張晏禎 (萬丹鄉)
孫天晴 (瑪家鄉)			

### 8、對練 40 公斤級

林沛璇 (屏東市)	歐潔恩 (屏東市)	張怡津 (內埔鄉)	黃永曦 (東港鎮)
陳蕙如 (高樹鄉)	顏安琪 (萬丹鄉)	施雅淇 (萬丹鄉)	

### 9、對練 43 公斤級

林瑀宣 (屏東市)      陳戎筠 (枋寮鄉)      朱書妘 (枋寮鄉)      沈家馨 (萬丹鄉)  
劉晴嵐 (萬丹鄉)

### 10、對練 46 公斤級

陳予 (屏東市)      葉曉挺 (屏東市)      張期雅 (九如鄉)      陳品臻 (內埔鄉)  
李奕萱 (高樹鄉)      李沛璇 (潮州鎮)

### 11、對練 50 公斤級

郭丞婕 (屏東市)      周昀瑩 (屏東市)      張馨云 (內埔鄉)      林采潔 (內埔鄉)  
洪書嫻 (里港鄉)      黃品璇 (潮州鎮)

### 12、對練 54 公斤級

黃詩云 (九如鄉)      陳睿榛 (萬丹鄉)

### 13、對練 64 公斤級

詹芷瑜 (九如鄉)      陳宇婕 (瑪家鄉)

### 14、對練 64 公斤以上級

官可苾 (內埔鄉)      蘇玟瑄 (新園鄉)

# 跆拳道比賽秩序表

## 高中男子組

地點：中正國中進華堂 3月3日 上午10:30 試磅 11:00-12:00 過磅  
 (3月4日-上午07:40 召開領隊教練會議 8:20 開賽；高國中組) (3月5日-上午08:00 開賽；國小組)  
 (以8取6, 7取5, 6取4, 5取3, 4取2, 3取1 原則, 計算名次)

54 公斤級 (-54)	58 公斤級 (58-63)	63 公斤級 (58-63)	68 公斤級 (63-68)	46 公斤級 (-46)
105	106	107	108	109
78	79	80	81 82	
1 3 2	1 3 2	1 3 2	1 4 3 2	1 2
簡 蔡 龔	蔣 林 蕭	張 陳 麥	詹 陳 陳 劉	黃 黃
仕 承 郁	秉 鼎 松	峻 廷 淋	沛 致 啟 邦	凱 思
恩 恩 善	峰 勝 澤	榮 暘 登	程 驊 洲 正	筠 燁
( 大 大 大	( 大 東 大	( 大 國 大	( 國 東 陸 大	( 國 大
同 東 同	同 港 同	同 立 同	立 港 興 同	立 同
高 高 高	高 高 高	高 屏 高	屏 高 高 高	屏 高
中 中 中	中 中 中	中 中 中	中 中 中 中	中 中
)  )  )	)  )  )	)  )  )	)  )  )  )	)  )

## 高中女子組

49 公斤級 (46-49)	53 公斤級 (49-53)	57 公斤級 (53-57)	62 公斤級 (57-62)	74 公斤以上級(68-74) 屏東高工湯宸毅
110	111	112	113	80 公斤以上級(74-80) 國立屏中劉人豪
83	84			87 公斤級 (80-87) 東港海事陳宇詮
1 2	1 3 2	1 2	1 3 2	87 公斤級+ (87+) 國立屏中許高境
陳 陳	李 唐 陳	李 楊	施 林 潘	以上不比賽
欣 莉	靚 滄 家	珮 璫	孟 紘 薇	
苓 榆	緜 倩 儀	禎 綺	震 仔 丞	
( 國 國	( 屏 東 大	( 國 大	( 國 國 佳	
立 立	東 東 同	立 同	立 立 冬	
屏 屏	高 港 高	屏 高	屏 立 高	
中 中	工 中 中	中 中	中 中 農	
)  )	)  )  )	)  )	)  )  )	

# 國中男子組

45 公斤級 (-45)

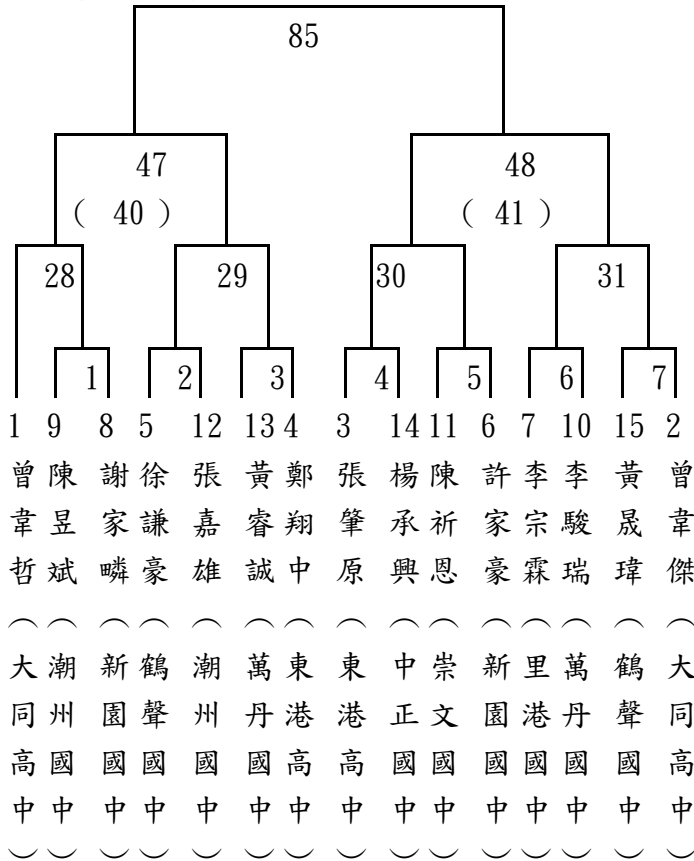

48 公斤級 (45-48)

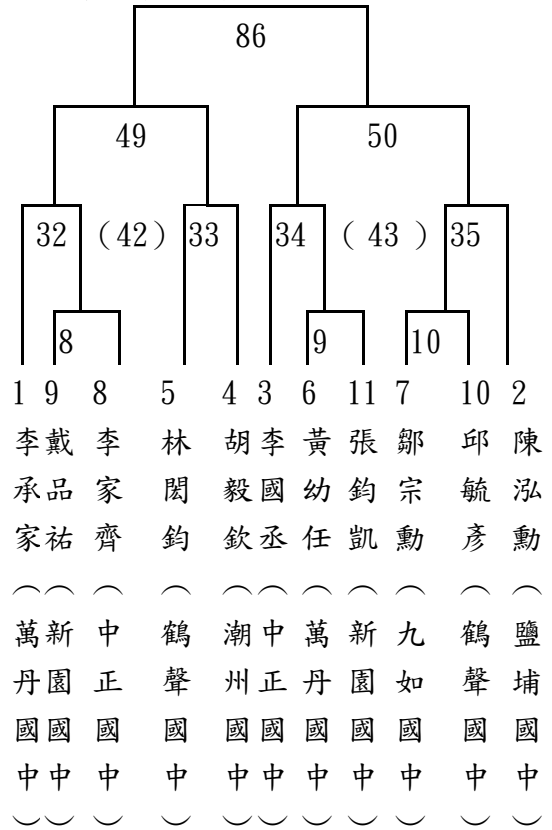

51 公斤級 (48-51)

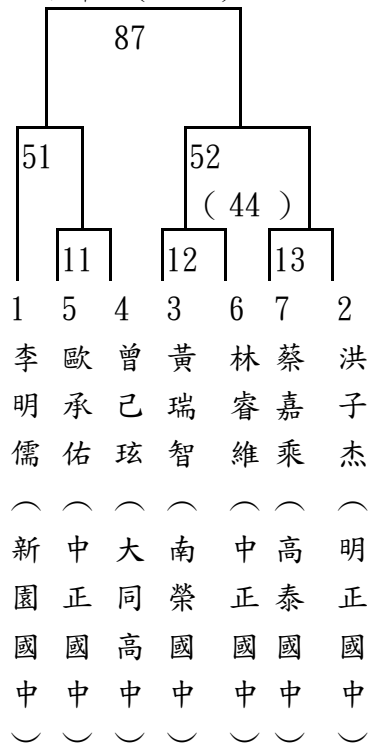

55 公斤級 (51-55)



59 公斤級 (55-59)

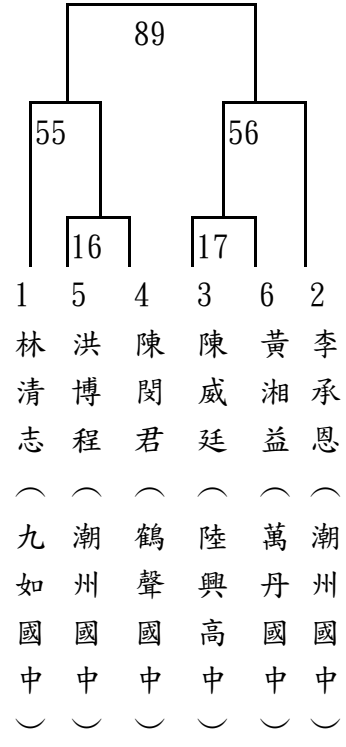

63 公斤級  
(59-63)

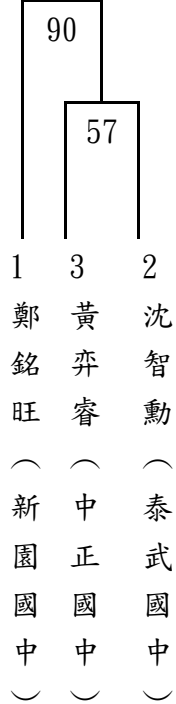

68 公斤級 (63-68)

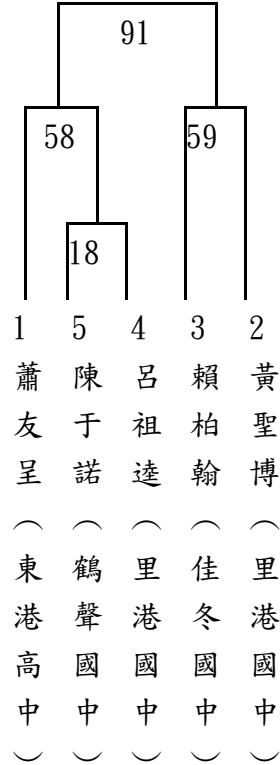

73 公斤級  
(68-73)

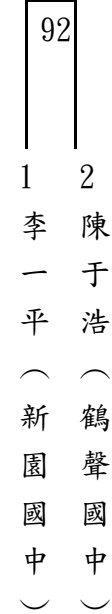

78 公斤級 (73-78)

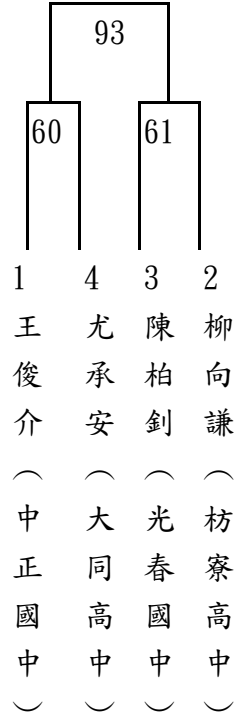

78 以上級 (78+)

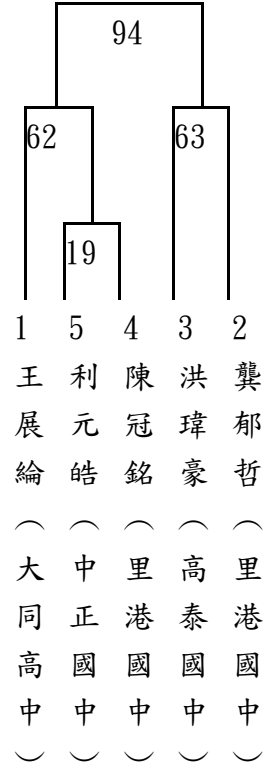

國中女子組

42 公斤級 (-42)

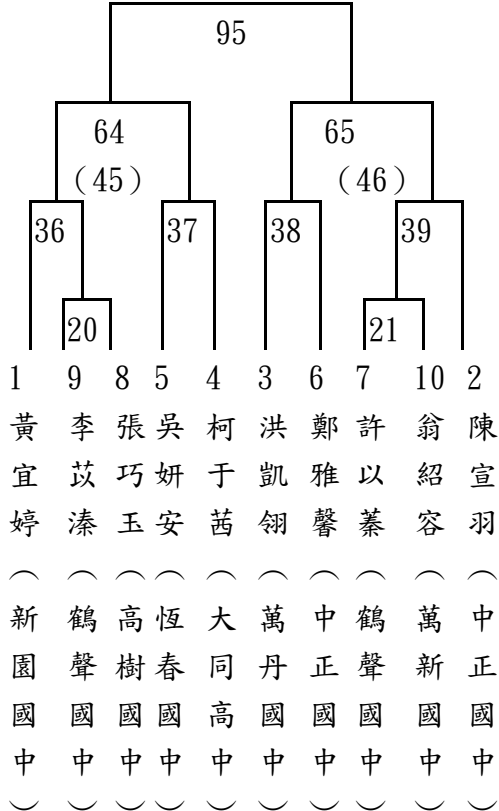

44 公斤級 (42-44)



46 公斤級 (44-46)



49 公斤級 (46-49)



52 公斤級 (49-52)

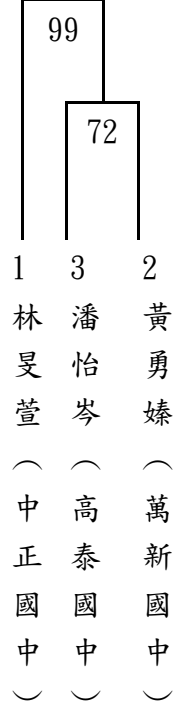

55 公斤級 (52-55)

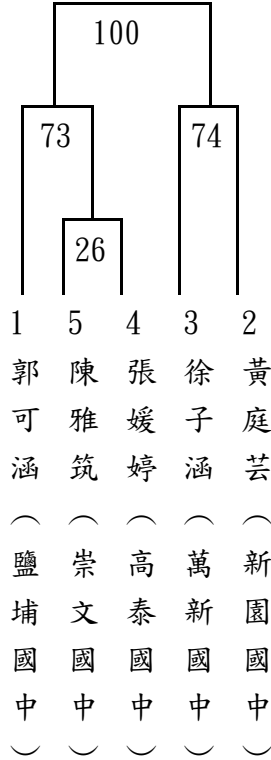

59 公斤級 (55-59)

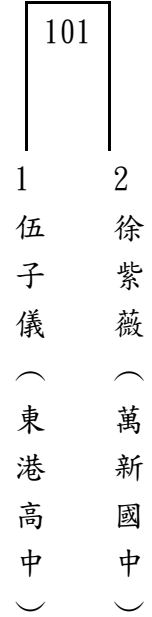

63 公斤級 (59-63)

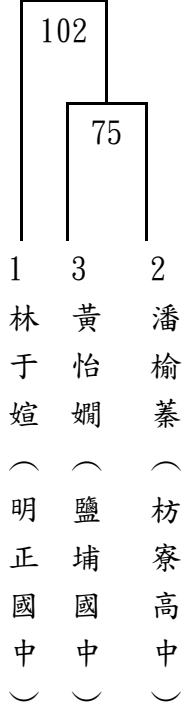

68 公斤級 (63-68)



68 公斤以上級 (63-68)

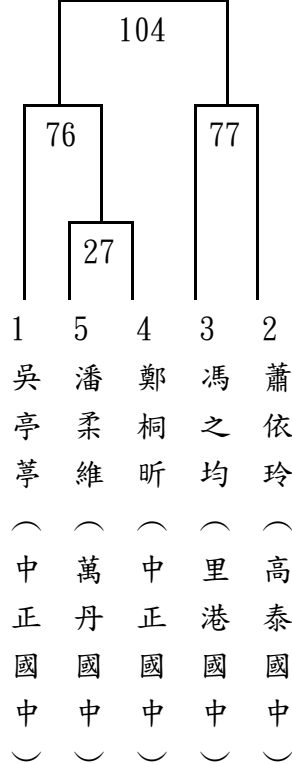

## 國小男子組

地點：中正國中進華堂      3月3日 上午10:30 試磅      11:00-12:00 過磅  
 (3月4日-上午07:40 召開領隊教練會議    8:20 開賽；高國中組) (3月5日-上午08:00 開賽；國小組)  
 (以8取6, 7取5, 6取4, 5取3, 4取2, 3取1原則, 計算名次)

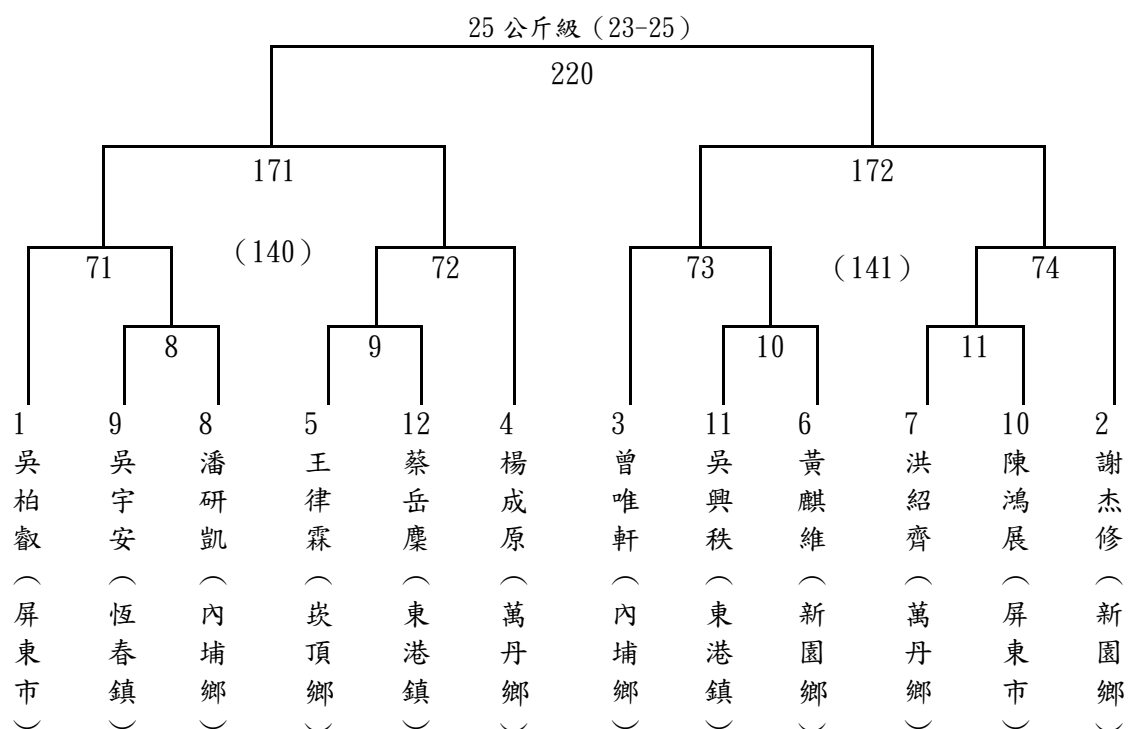
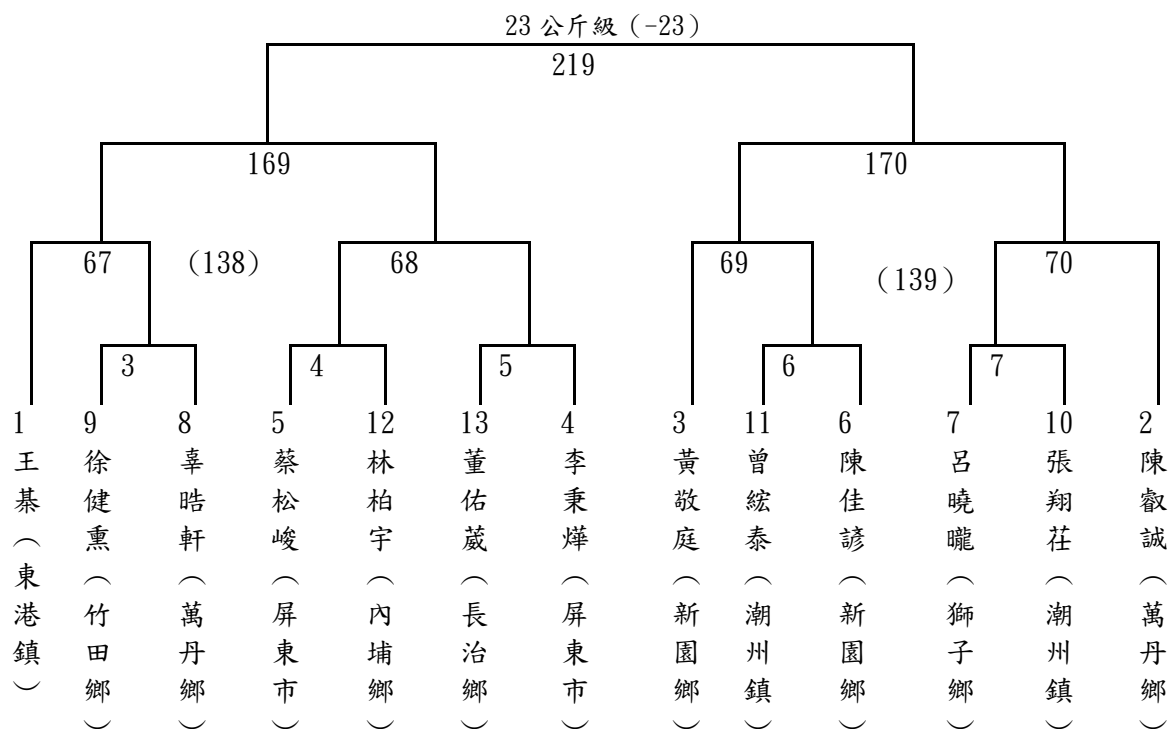

27 公斤級 (25-27)

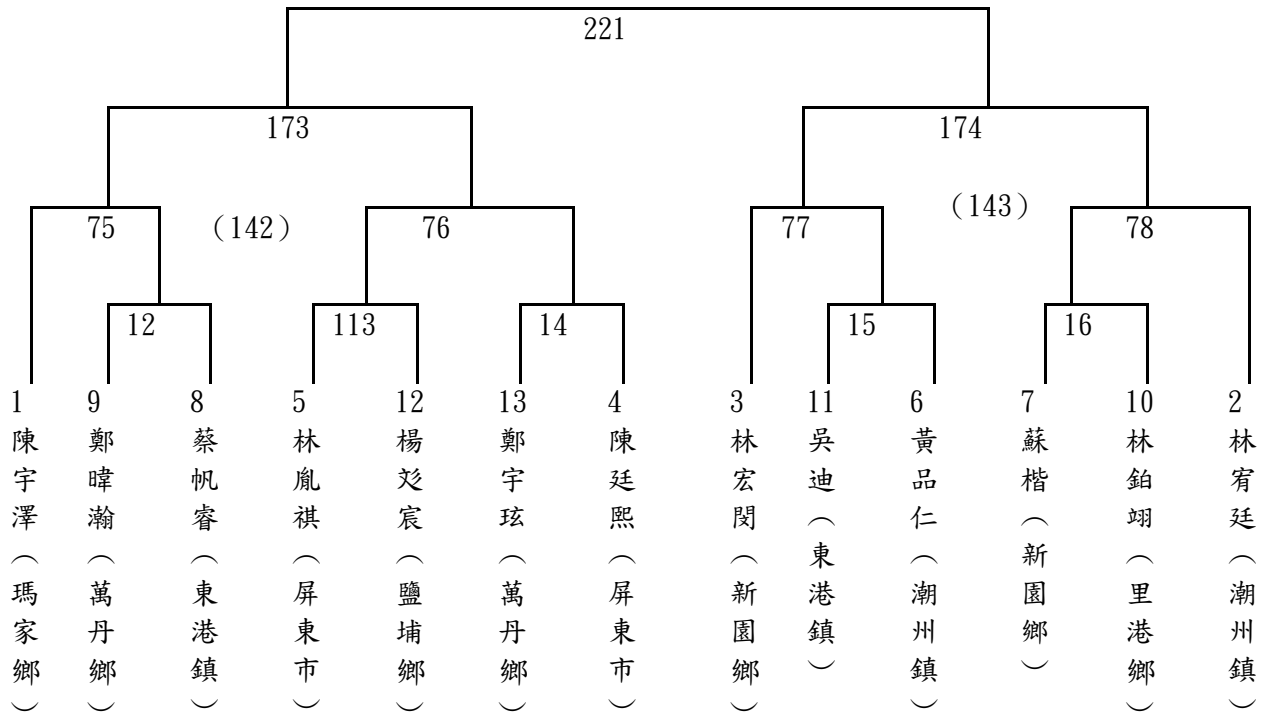

29 公斤級 (27-29)

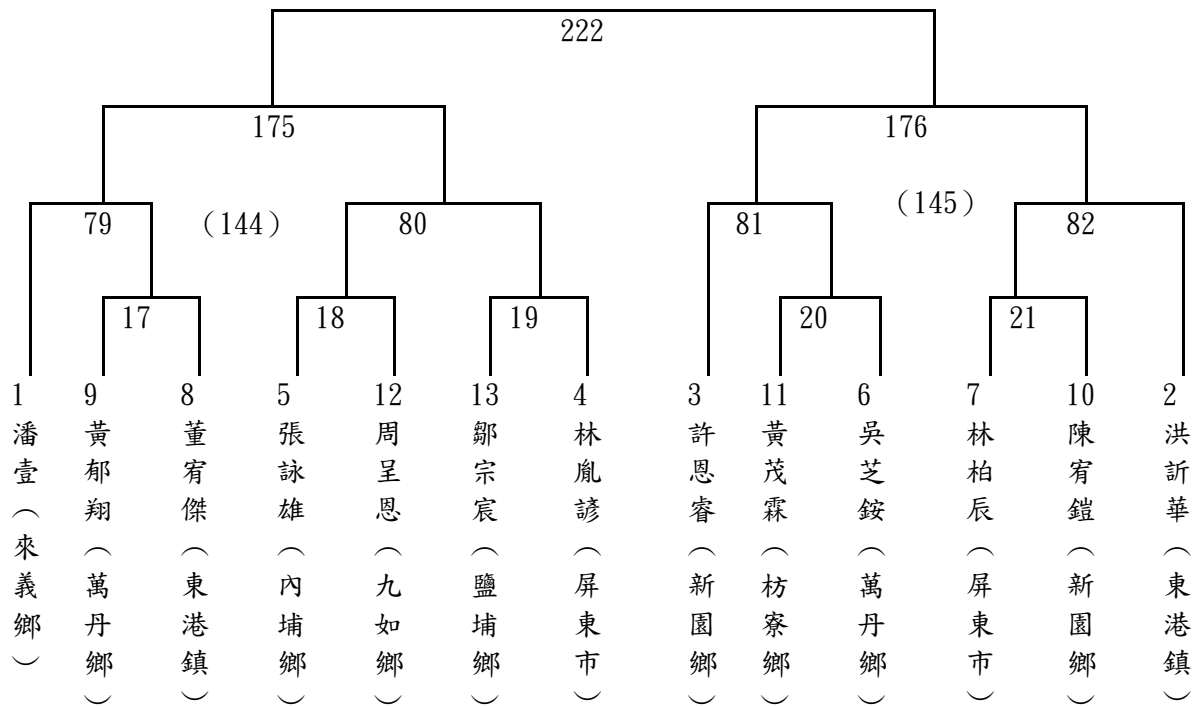



31 公斤級 (29-31)

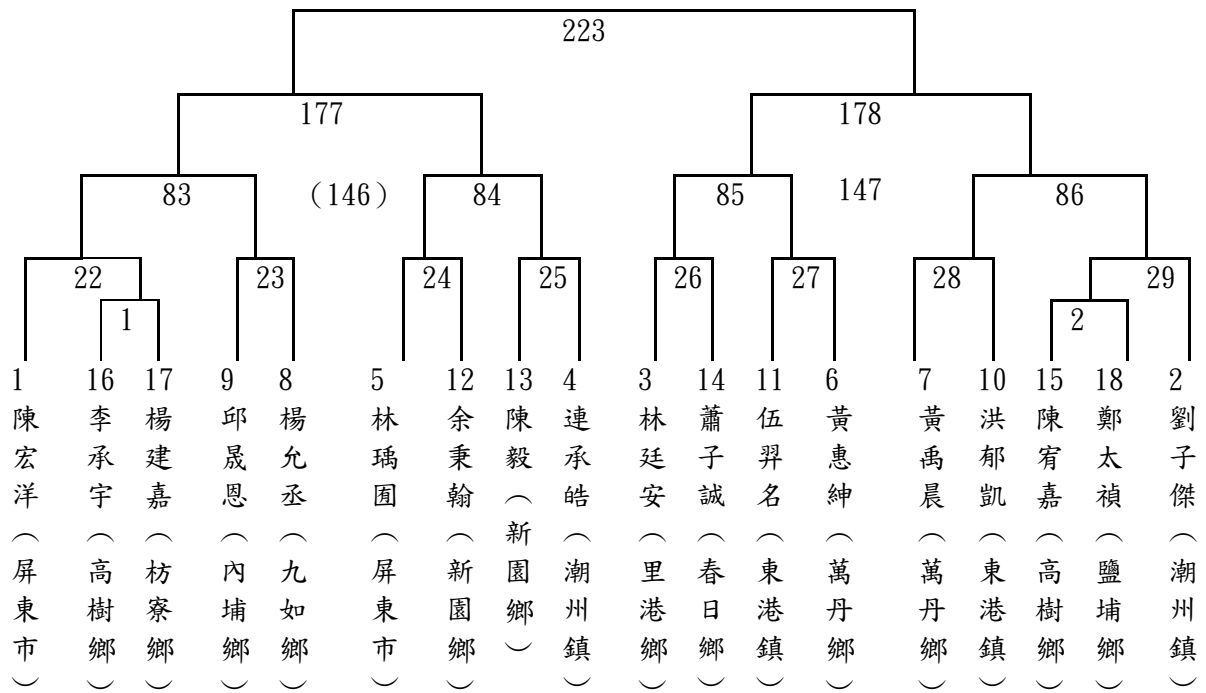

34 公斤級 (31-34)

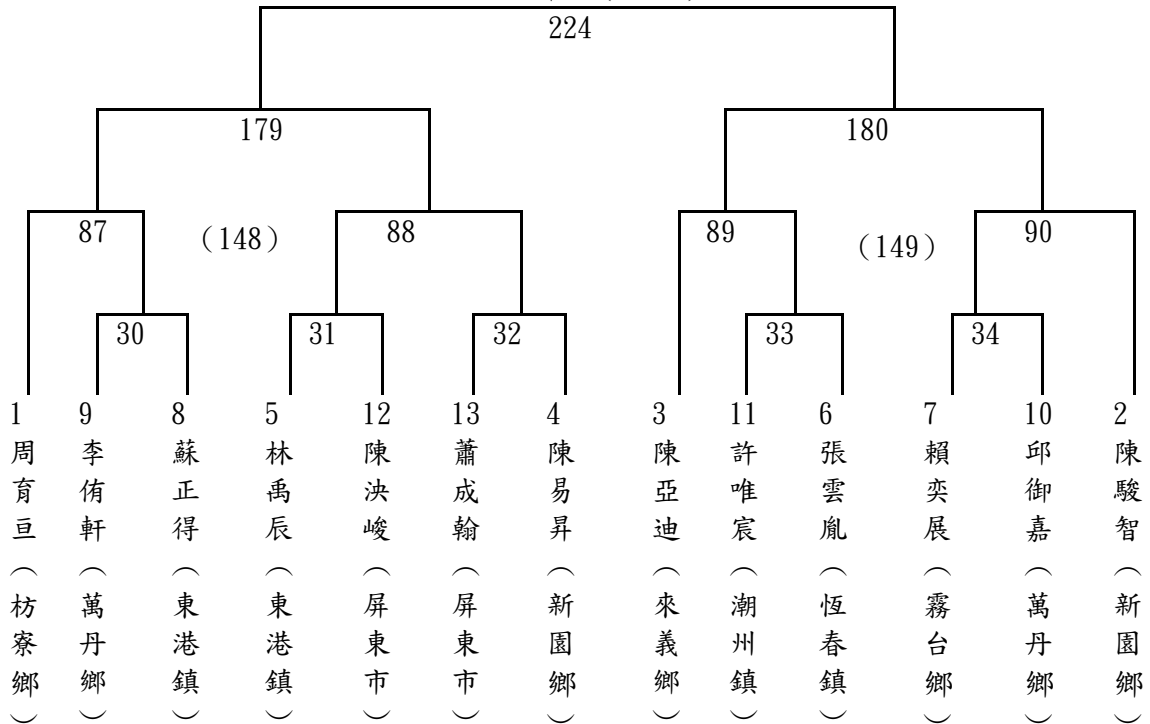

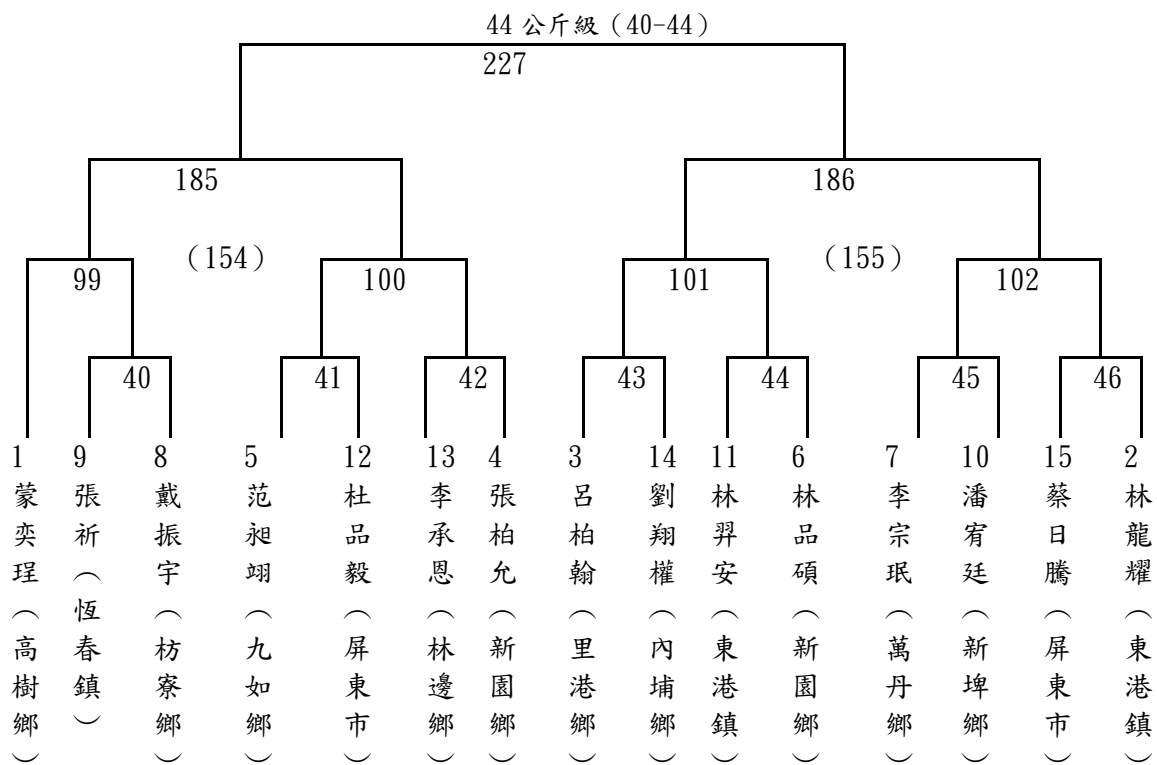
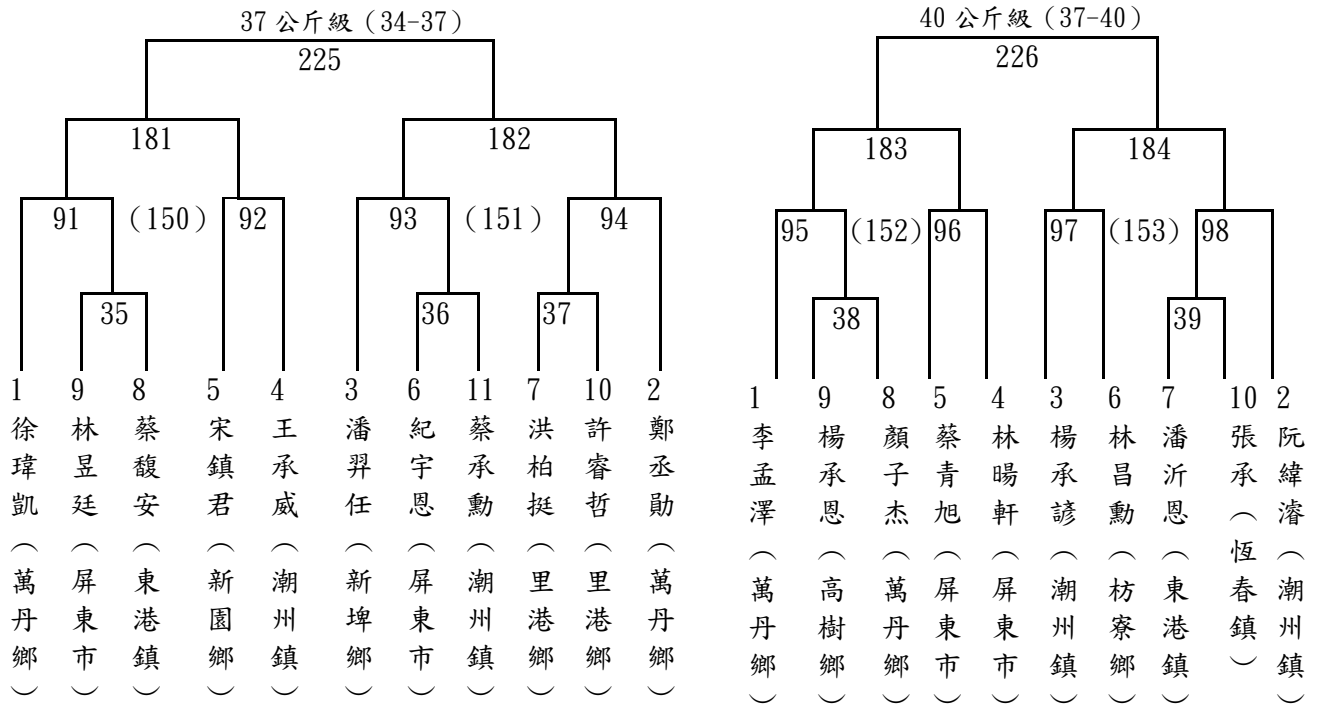

48 公斤級 (44-48)

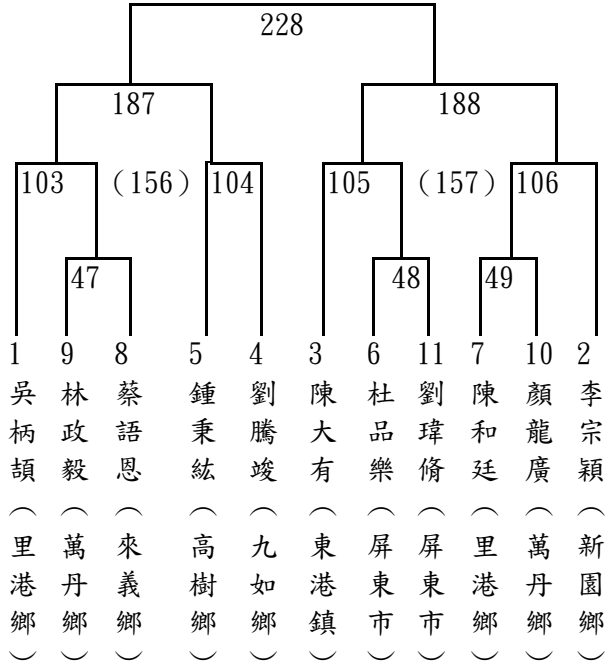

58 公斤級 (53-58)

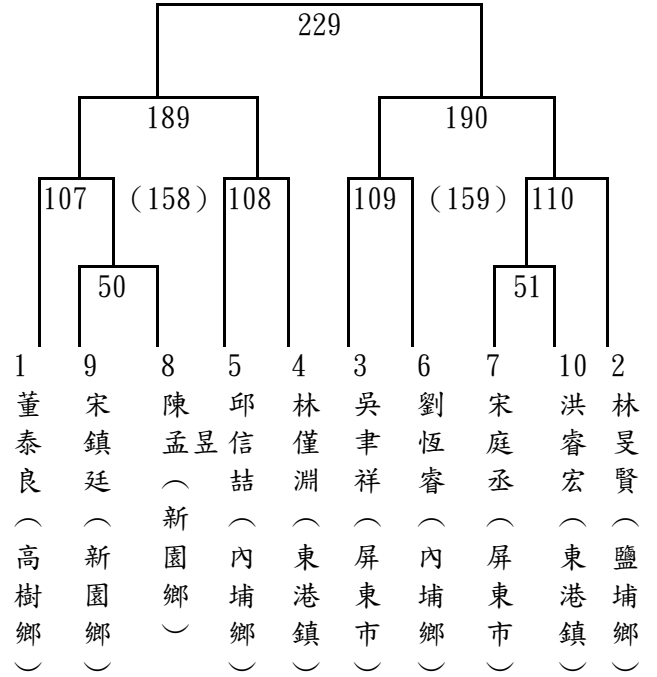

53 公斤級 (48-53)

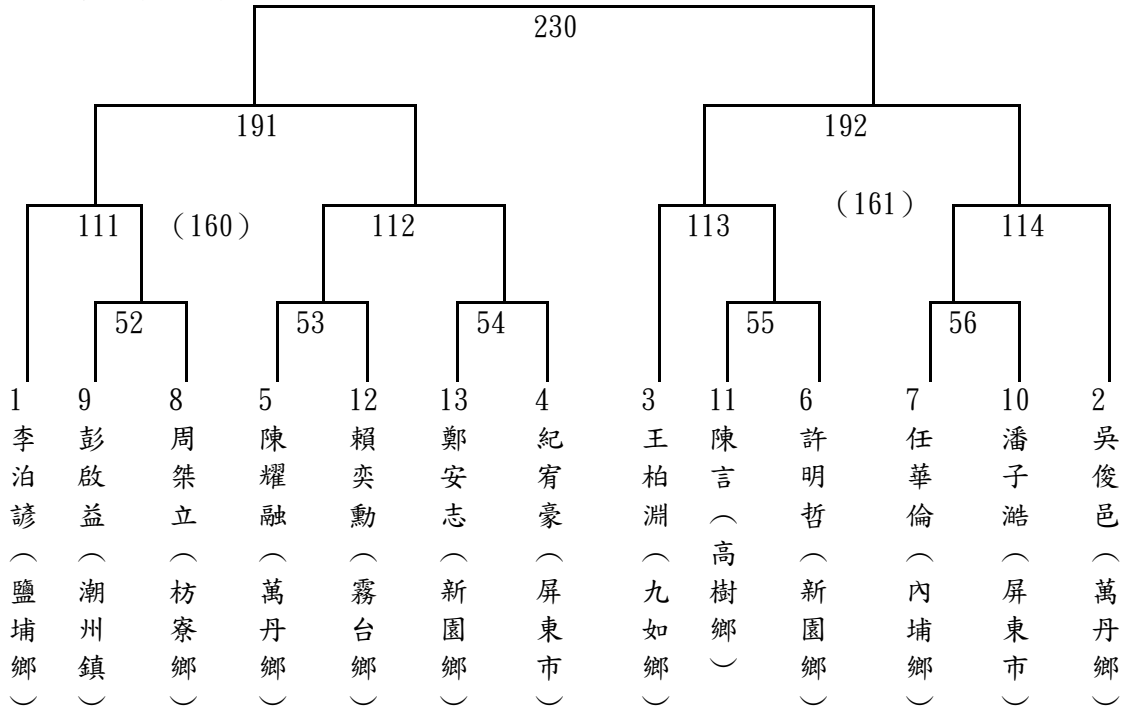

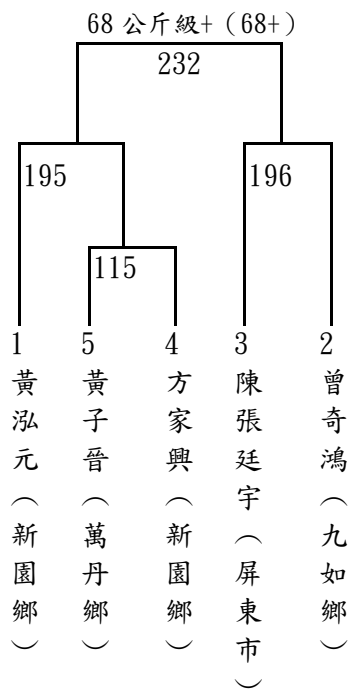
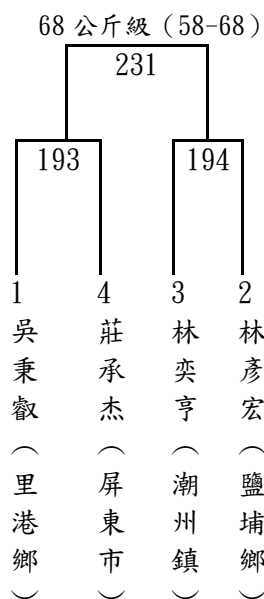

**國小女子組**

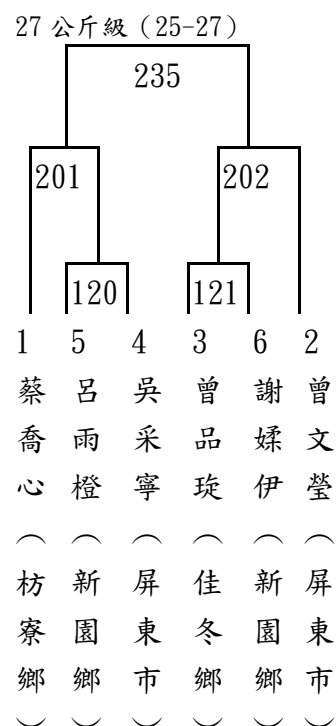
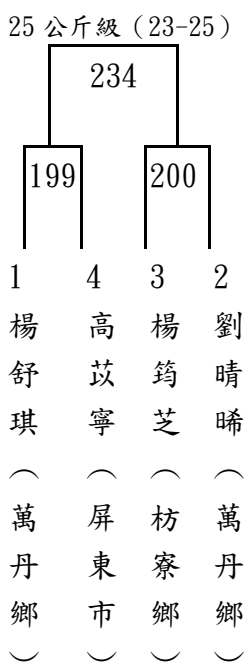
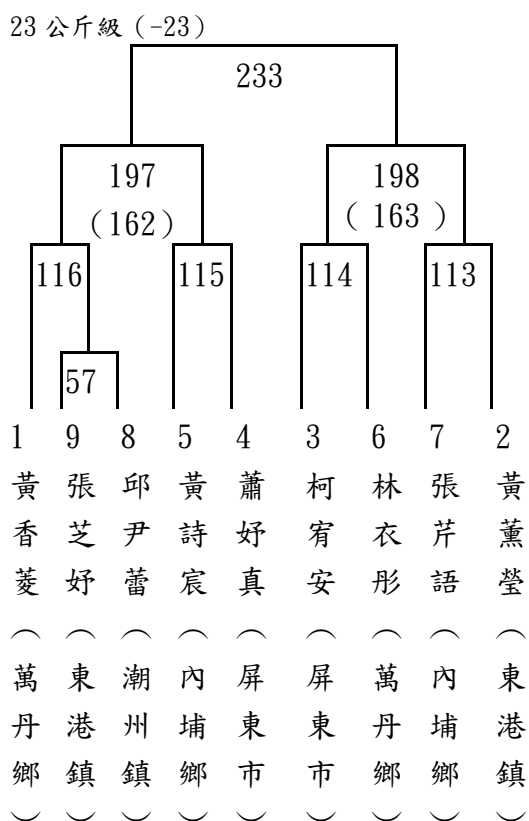

29 公斤級 (27-29)



31 公斤級 (29-31)



34 公斤級 (31-34)

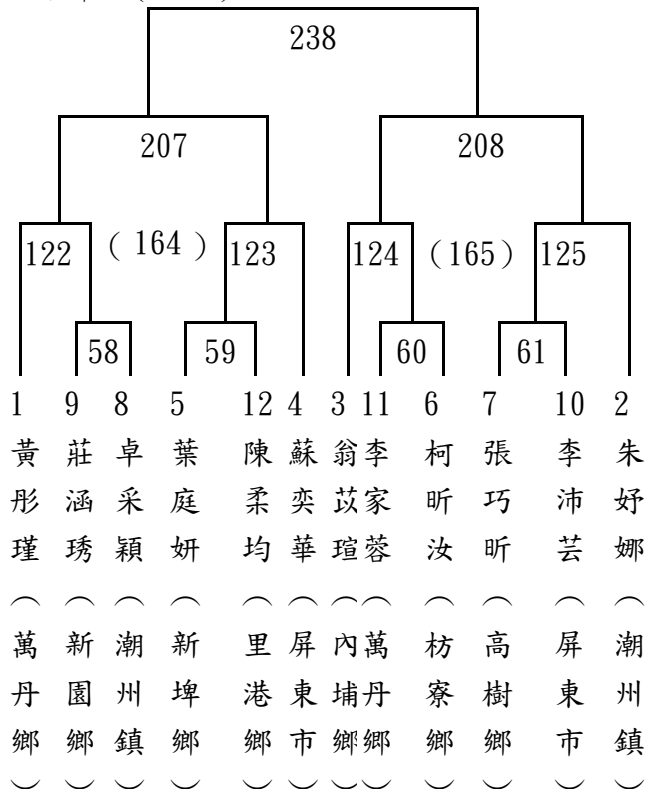

37 公斤級 (34-37)

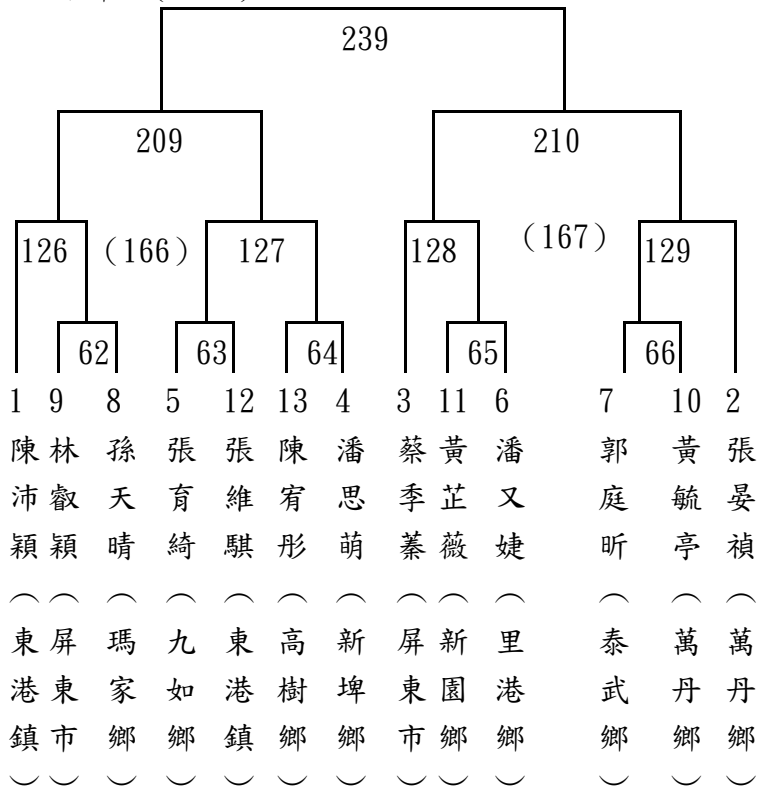

40 公斤級 (37-40)

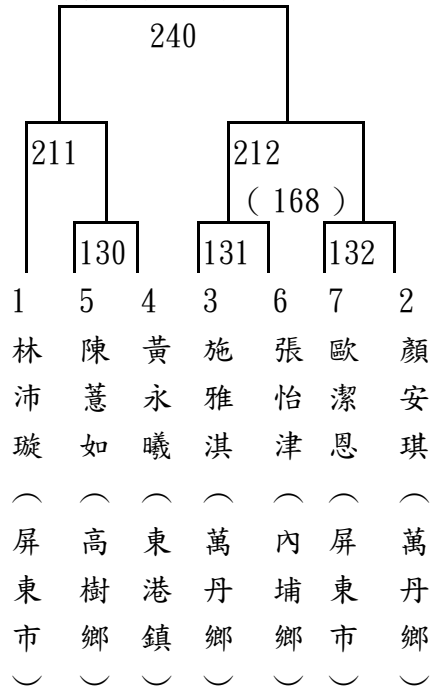

43 公斤級 (40-43)



46 公斤級 (43-46)

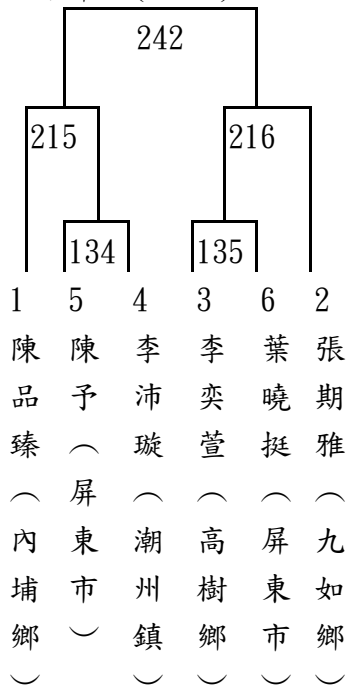

50 公斤級 (25-27)

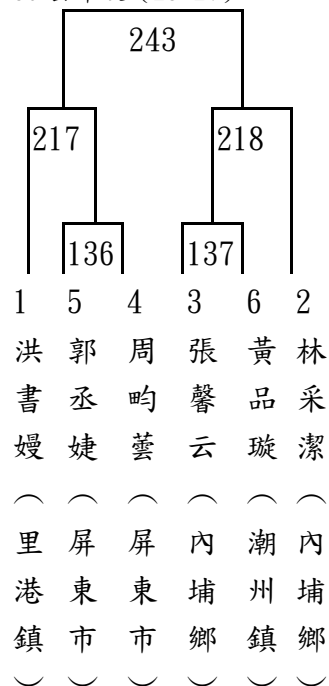

54 公斤級 (50-54)

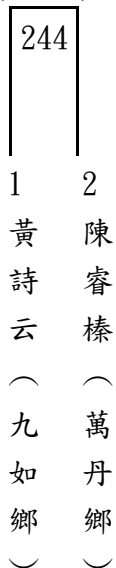

64 公斤級 (54-64)

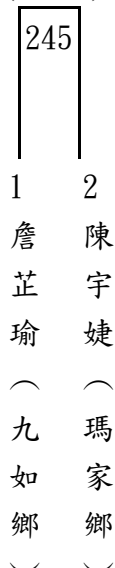

64 公斤以上級+ (64+)

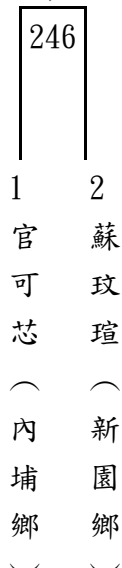

# 112年屏東縣中小學聯合運動會柔道隊職員名單

## 一、高男

### 1、國立潮中

執行教練:涂智明

胡翔瑋 施尚呈 楊佳穎 曹廷睿 李震桓

### 2、東港海事

領隊:林明山 執行教練:潘冠霖

吳坤燦

### 3、大同高中

領隊:王郁菁 執行教練:林恩惠

楊翔皓 林可宸 莊玉麟

### 4、枋寮高中

領隊:陳科名 執行教練:沈家成 管理:謝孝凱

林柏智 潘亮哲 曾建瑋 張育瑞 陳昱維 彭柏鈞 溫顥恩 柯威恩 包克傑

陳皓 楊丞威 楊以丞

### 5、屏東高工

領隊:柯朝塗 執行教練:吳建勳

林秋男

## 二、高女

### 1、大同高中

領隊:王郁菁 執行教練:林恩惠

黃宜柔 梁佩彤 陳宥芯 林禹辰

### 2、枋寮高中

領隊:陳科名 執行教練:林姿婷 管理:謝孝凱

沈奕熙 武聖雅 劉歆蕾 包妤珊 馬于辰 呂伊婷 杜瑀恩 曾品熏 陳侑恩

鄔孝琪 黃芷凌

## 三、國男

### 1、大同高中

領隊:王郁菁 執行教練:林恩惠

劉宸宇 黃泯嘉

### 2、枋寮高中

領隊:陳科名 執行教練:賴淑惠 管理:謝孝凱

高宇恩 朱啟瑞 高銓佑 林立承 王聖恩 陳智安 盧皓竹 簡恩霖 石紹軍

黃聖諭 王亞瑟 尤韓熙 周祈侑 鄭子敬

### 3、九如國中

領隊:謝惠如 執行教練:莊欣潔 管理:賴漢純

張堰得 葉峻霖 王柏程 王柏証 邱瑞豐 洪隆吉 葉榆祺 高祐昌 陳鈺杰

劉鎮萌

#### 4、里港國中

領隊:黃賢德 執行教練:吳慧莉  
鄭宇辰

#### 5、新園國中

領隊:陳冠良 執行教練:吳建勳  
李佳豪 蔡孟軒 陳品彥 劉育丞 簡宏哲

#### 6、滿州國中

領隊:陳英邦 執行教練:郭士傑  
李冠賢 李俊豪

#### 7、瑪家國中

領隊:印永生 執行教練:余凱潔 管理:李明瑾  
莊帥均 陳睿驊 劉赫 韓子鈞 林承諭 柯祥恩 林彥安 唐約翰 陳曾  
石靖 葉晴恩 羅羿勛 萬齊恩

#### 8、泰武國中

領隊:謝旻蒼 執行教練:戴達元 管理:謝清元  
張志佑 郭騰君 萬聖恩 林聰敏 許騰恩 潘皓恩

#### 9、南榮國中

領隊:張穎騰 執行教練:涂智明  
曹廷翊

### 四、國女

#### 1、大同高中

領隊:王郁菁 執行教練:林恩惠  
楊茵淇 鄭紫薰 吳君岑

#### 2、枋寮高中

領隊:陳科名 執行教練:柯曉涵 管理:謝孝凱  
包睿妘 謝云瑄 周璽恩 黃念慈 杜瑀彤 賴以晨 杜瑀蕎 許愛子 孫培娜  
呂心潔 鄭子勤

#### 3、九如國中

領隊:謝惠如 執行教練:莊欣潔  
李咏真 周芮妤 蔡浚妮 林宜廷

#### 4、里港國中

領隊:黃賢德 執行教練:吳慧莉  
鄭琦潔 王芷兒

#### 5、潮州國中

領隊:林容如 執行教練:涂智明  
涂家萱

#### 6、新園國中

執行教練:吳建勳  
吳亞臻 蔡侑軒



## 7、泰武國中

領隊:謝旻蒼 執行教練:戴達元 管理:謝清元  
莊可欣 陳菱 孔佩怡 孔佩雯 蕭丞 田安惠

## 五、小男高年級

### 1、三地門鄉

領隊:馬學齡 執行教練:陳佳怡  
郭品雋 陳祈言 林思予 吳品睿 馮子傑 江樂

### 2、枋寮鄉

領隊:戴國璋 執行教練:林瑞榮,潘裕陽  
李易軒 李宗穎 戴韋宏 陳梓暢 潘章耀 江濬彥 陳韋翔 紀仲恩 廖巖  
許育銘 朱丞穎

### 3、春日鄉

領隊:梁吉成 執行教練:劉忠昆,李金德  
卓峰 白佳俊 盧冠晨 尤尚佑 許子拓 楊丁銓 詹畝仕

### 4、泰武鄉

領隊:鄭志隆 執行教練:林俐雯,郭明義 管理:李孟齊  
麥樂 林宇翔 陳昊 曾誠星 徐天佑 莊邱秦桓 蕭東丞 閻世昌 莊庭睿  
許祐嘉 白奕飛 方晨恩

### 5、獅子鄉

執行教練:林瑞榮  
黃斌 秦孟謙

### 6、萬丹鄉

顏子杰

## 六、小女高年級

### 1、屏東市

執行教練:楊雅婷  
龔舫澂 曹辰臻 莊靖 侯琇涵 黃若甯 陳悅恩

### 2、九如鄉

領隊:曾祥豪 管理:許美櫻  
郭庭安

### 3、三地門鄉

執行教練:余凱潔  
麥玟媛 陳文薰 楊詠然 董佳美

### 4、里港鄉

領隊:艾旭毅 執行教練:林啟榮  
李岭紋 楊喬茵 李沛清

### 5、佳冬鄉

領隊:蘇曉憶 執行教練:林瑞榮  
林芯廷

## 6、枋寮鄉

領隊:戴國璋 執行教練:林姿婷,潘裕陽 管理:劉晉璋  
潘佳暄 幸品媛 李瞳恩 王玟萱 陳蕙芸 陳鈺婷 陳語晨 蔡昀諤 林紫陽  
楊恩妤 鄭涵云 洪巧萱

## 7、春日鄉

領隊:梁吉成 執行教練:劉忠昆,施祐吉  
宋依依 羅妤岑 高子喬 林思妤 幸智琳 劉騫妍 陳莉文 幸若婷

## 8、泰武鄉

領隊:鄭志隆 執行教練:林俐雯 管理:郭明義  
邱奕婕 許霈恩 麥雅樂 高睿璿 田安雅 閻提斯 劉逸瑄 章祈

## 9、獅子鄉

領隊:林倍如 執行教練:柯曉涵  
徐愷勤 孔顏妍 湯愛琳 余詩

## 10、滿州鄉

領隊:陳美鈴 執行教練:郭士傑  
潘于柔 鍾子琦 吳采蓉 鍾子媛 李芷琳 曾妍汝

## 11、潮州鎮

領隊:林群智 執行教練:林盛孟  
涂家睿 蔡秉萱

## 七、小男中年級

### 1、屏東市

執行教練:林洋志  
李昭龍 陳昶學 蘇昱誠

### 2、九如鄉

領隊:曾祥豪 管理:許美櫻  
郭恆安

### 3、三地門鄉

執行教練:余凱潔 管理:董晨皓  
麥嘉樂 田澤 雷翔 馮允傑 林懷樂 陳愷言

### 4、枋寮鄉

領隊:戴國璋 執行教練:林姿婷,潘裕陽  
潘宇恩 李子玄 林子睿 林昕叡 周政浩 蔡雙亦 梁允昊 林明吉 楊恩  
陳聖鈞 林子然 楊守亦

### 5、春日鄉

領隊:梁吉成 執行教練:巴孝妃,柯曉涵  
林志弦 宋嘉睿 張之麟 阮盛鑫 高子奕 陳宇宥 陳瑋皓 朱嘉祐 幸承威

### 6、泰武鄉

領隊:鄭志隆 執行教練:林俐雯,田子奇  
麥天樂 莫恩 熊子祈 蕭陳帝 蔡子軍 林吳佑鑫 吳皓誠 張邵陽

### 7、獅子鄉

李泓羿 邱子濠 許鈺璽 宋東陽 徐愷毅

## 8、滿州鄉

領隊:陳美鈴 執行教練:郭士傑  
黃奕立 楊鈞皓 洪啟明 傅丞廷

## 9、潮州鎮

領隊:林群智 管理:楊芷蓀  
陳軍龍

## 八、小女中年級

### 1、屏東市

執行教練:符寧珍  
張媛希 曾詩庭

### 2、三地門鄉

執行教練:陳佳怡  
郭希真 郭牧心 卓妍昕 馮家樂

### 3、里港鄉

領隊:艾旭毅 執行教練:林啟榮  
賴郁瑄

### 4、枋寮鄉

領隊:戴國璋 執行教練:林姿婷,潘裕陽  
戴思涵 林美琪 蘇晨忻 陳若綺 徐芯嫻 何芷綺 賴雅靖 張語芯 林釗安  
陳語晴 張品羽 張容瑄 張門環 楊淳煊

### 5、春日鄉

領隊:梁吉成 執行教練:巴孝妃,王志華 管理:郭玉貝  
劉以勤 李語靚 許伊甄 許甯芯 高芯霏 藍苡晨 高萱筑 許甯子 王亦菲  
曾欣如 林羽瞳 陳綦

### 6、泰武鄉

領隊:鄭志隆 執行教練:林俐雯,田子奇  
許庭芯 曾榆潔 宋雅歆 籠暄 簡蔓妮 潘子嫣 白奕亭 許芮妮

### 7、獅子鄉

領隊:王慈韻  
鍾亦筑 雲甯 蘇佑熙 吉采潔 錢馨悅 湯愛霓 秦語謙

### 8、滿州鄉

領隊:陳美鈴 執行教練:郭士傑  
洪羽希 張芮瑄 陳惠晴 許子卉 王慕潔 楊好璿

## 九、小男低年級

### 1、屏東市

執行教練:黃銓文  
曾喜葳 蘇昱豪

### 2、三地門鄉

執行教練:余凱潔

陳書言 游辰希 杜宥廷 達比利  
決·布卡  
嵐

### 3、春日鄉

領隊:梁吉成 執行教練:施祐吉, 王志華  
尤韜璋 盧于晟 林祈樂 鳳宇承 童以諾 陳羿達 李莫為 幸承祥 王子巖

### 4、泰武鄉

領隊:鄭志隆 執行教練:林俐雯, 郭明義  
溫丞毅 尤尹岳 郭家瑞 莊秉玆 徐稚皓 周庭昊

### 5、獅子鄉

沈佳宥 曹丞皓 鄧祈恩

### 6、滿州鄉

領隊:陳美鈴 執行教練:郭士傑  
許盛恩 胡哲宇 黃釗毅

### 7、潮州鎮

領隊:林群智 執行教練:涂智明  
涂家誠 潘均愷

## 十、小女低年級

### 1、屏東市

執行教練:林恩惠  
黃亮甄 黃士捷

### 2、三地門鄉

執行教練:陳佳怡  
卓妍玥 葉貝恩

### 3、里港鄉

領隊:艾旭毅 執行教練:林啟榮  
潘晴茹 黃芷芸

### 4、春日鄉

領隊:梁吉成 執行教練:施祐吉  
白佳綺 陳思妤 曾語嫣 楊亞妮

### 5、泰武鄉

領隊:鄭志隆 執行教練:林俐雯  
戴紀娜 蔡采霓 邱采婕

### 6、獅子鄉

宋予喬 鄔孝妃 童妍菲

### 7、滿州鄉

領隊:陳美鈴 執行教練:郭士傑  
白好晴 陳宣妤 楊妤玥 李佳宸 林亦涵 黃郁姍

# 112 年屏東縣中小學聯合運動會柔道比賽名單

## 一、高男組

### 1、第一級

施尚呈（國立潮中） 胡翔璋（國立潮中） 曾建璋（枋寮高中）

### 2、第二級

楊佳穎（國立潮中） 潘亮哲（枋寮高中） 林柏智（枋寮高中） 張育瑞（枋寮高中）

### 3、第三級

李震桓（國立潮中） 曹廷睿（國立潮中） 莊玉麟（大同高中） 陳昱維（枋寮高中）  
彭柏鈞（枋寮高中）

### 4、第四級

林可宸（大同高中） 溫顥恩（枋寮高中） 柯威恩（枋寮高中）

### 5、第五級

包克傑（枋寮高中）

### 6、第六級

吳坤燦（東港海事） 陳皓（枋寮高中）

### 7、第七級

楊翔皓（大同高中） 楊丞威（枋寮高中） 林秋男（屏東高工）

### 8、第八級

楊以丞（枋寮高中）

## 二、高女組

### 1、第一級

包妤珊（枋寮高中） 劉歆蕾（枋寮高中） 武聖雅（枋寮高中）

## 2、第二級

呂伊婷（枋寮高中） 馬于辰（枋寮高中）

## 3、第三級

陳宥芯（大同高中） 梁佩彤（大同高中） 沈奕熙（枋寮高中） 杜瑀恩（枋寮高中）

## 4、第四級

林禹辰（大同高中） 陳侑恩（枋寮高中） 曾品熏（枋寮高中）

## 5、第五級

鄔孝琪（枋寮高中）

## 6、第六級

黃宜柔（大同高中） 黃芷凌（枋寮高中）

## 三、國男組

### 1、第一級

高宇恩（枋寮高中） 柯祥恩（瑪家國中） 林承諭（瑪家國中）

### 2、第二級

朱啟瑞（枋寮高中） 林彥安（瑪家國中） 莊帥均（瑪家國中） 萬齊恩（瑪家國中）

### 3、第三級

高銓佑（枋寮高中） 陳睿驊（瑪家國中）

### 4、第四級

林立承（枋寮高中） 高祐昌（九如國中） 劉赫（瑪家國中） 潘皓恩（泰武國中）

### 5、第五級

黃泯嘉（大同高中） 陳智安（枋寮高中） 王聖恩（枋寮高中） 盧皓竹（枋寮高中）  
葉峻霖（九如國中） 陳鈺杰（九如國中） 王柏証（九如國中） 李俊豪（滿州國中）  
許騰恩（泰武國中）

## 6、第六級

石紹軍 (枋寮高中) 簡恩霖 (枋寮高中) 葉榆祺 (九如國中) 王柏程 (九如國中)  
簡宏哲 (新園國中) 李冠賢 (滿州國中) 韓子鈞 (瑪家國中) 張志佑 (泰武國中)  
曹廷翊 (南榮國中)

## 7、第七級

劉宸宇 (大同高中) 王亞瑟 (枋寮高中) 黃聖諭 (枋寮高中) 劉育丞 (新園國中)  
陳曾 (瑪家國中) 唐約翰 (瑪家國中) 郭騰君 (泰武國中)

## 8、第八級

尤韓熙 (枋寮高中) 洪隆吉 (九如國中) 張壘得 (九如國中) 劉鎮萌 (九如國中)  
陳品彥 (新園國中) 葉晴恩 (瑪家國中) 林聰敏 (泰武國中)

## 9、第九級

周祈侑 (枋寮高中) 邱瑞豐 (九如國中) 蔡孟軒 (新園國中) 石靖 (瑪家國中)  
羅羿勛 (瑪家國中) 萬聖恩 (泰武國中)

## 10、第十級

鄭子敬 (枋寮高中) 鄭宇辰 (里港國中) 李佳豪 (新園國中)

## 四、國女組

### 1、第一級

謝云瑄 (枋寮高中) 包睿妘 (枋寮高中)

### 2、第二級

周璽恩 (枋寮高中) 林宜廷 (九如國中) 蔡浚妮 (九如國中) 涂家萱 (潮州國中)

### 3、第三級

黃念慈 (枋寮高中) 莊可欣 (泰武國中)

### 4、第四級

楊茵淇 (大同高中) 杜瑀彤 (枋寮高中) 賴以晨 (枋寮高中) 鄭琦潔 (里港國中)  
孔佩怡 (泰武國中) 陳菱 (泰武國中)

## 5、第五級

許愛子（枋寮高中） 杜瑀蕎（枋寮高中） 李咏真（九如國中） 蔡侑軒（新園國中）  
孔佩雯（泰武國中）

## 6、第六級

鄭紫薰（大同高中） 吳君岑（大同高中） 孫培娜（枋寮高中） 周芮妤（九如國中）  
吳亞臻（新園國中） 蕭丞（泰武國中）

## 7、第七級

呂心潔（枋寮高中）

## 8、第八級

鄭子勤（枋寮高中） 田安惠（泰武國中）

## 9、第九級

王芷兒（里港國中）

## 五、小男高年級組

### 1、第一級

陳梓暢（枋寮鄉） 林宇翔（泰武鄉） 秦孟謙（獅子鄉）

### 2、第二級

郭品雋（三地門鄉） 潘章耀（枋寮鄉） 陳昊（泰武鄉） 曾誠星（泰武鄉）

### 3、第三級

盧冠晨（春日鄉） 麥樂（泰武鄉）

### 4、第四級

陳祈言（三地門鄉） 江濬彥（枋寮鄉） 陳韋翔（枋寮鄉） 尤尚佑（春日鄉）  
許子拓（春日鄉） 莊邱秦桓（泰武鄉） 徐天佑（泰武鄉） 顏子杰（萬丹鄉）



## 5、第五級

林恩予 (三地門鄉)      卓峰 (春日鄉)      楊丁銓 (春日鄉)      閻世昌 (泰武鄉)  
蕭東丞 (泰武鄉)

## 6、第六級

吳品睿 (三地門鄉)      戴韋宏 (枋寮鄉)      李宗穎 (枋寮鄉)      紀仲恩 (枋寮鄉)  
詹畝仕 (春日鄉)      莊庭睿 (泰武鄉)

## 7、第七級

馮子傑 (三地門鄉)      江樂 (三地門鄉)      廖巖 (枋寮鄉)      白佳俊 (春日鄉)  
許祐嘉 (泰武鄉)      黃斌 (獅子鄉)

## 8、第八級

許育銘 (枋寮鄉)      李易軒 (枋寮鄉)      朱丞顥 (枋寮鄉)      白奕飛 (泰武鄉)  
方晨恩 (泰武鄉)

## 六、小女高年級組

### 1、第一級

龔舫澂 (屏東市)      麥玟媛 (三地門鄉)      邱奕婕 (泰武鄉)      涂家睿 (潮州鎮)

### 2、第二級

陳鈺婷 (枋寮鄉)      李瞳恩 (枋寮鄉)      陳語晨 (枋寮鄉)      許霈恩 (泰武鄉)

### 3、第三級

莊靖 (屏東市)      曹辰臻 (屏東市)      李沛清 (里港鄉)      林紫陽 (枋寮鄉)  
蔡昀諤 (枋寮鄉)      王玟萱 (枋寮鄉)      高子喬 (春日鄉)

### 4、第四級

侯琇涵 (屏東市)      楊喬茵 (里港鄉)      楊恩妤 (枋寮鄉)      辛品媛 (枋寮鄉)  
鄭涵云 (枋寮鄉)      林思妘 (春日鄉)      高睿璿 (泰武鄉)      麥雅樂 (泰武鄉)  
吳采蓉 (滿州鄉)

## 5、第五級

陳悅恩 (屏東市)	楊詠然 (三地門鄉)	陳文薰 (三地門鄉)	洪巧萱 (枋寮鄉)
宋依依 (春日鄉)	幸智琳 (春日鄉)	徐愷勤 (獅子鄉)	潘于柔 (滿州鄉)
鍾子媛 (滿州鄉)			

## 6、第六級

郭庭安 (九如鄉)	董佳美 (三地門鄉)	林芯廷 (佳冬鄉)	陳蕙芸 (枋寮鄉)
劉薰妍 (春日鄉)	田安雅 (泰武鄉)	閻提斯 (泰武鄉)	李芷琳 (滿州鄉)

## 7、第七級

潘佳暄 (枋寮鄉)	陳莉文 (春日鄉)	羅妤岑 (春日鄉)	孔顏妍 (獅子鄉)
蔡秉萱 (潮州鎮)			

## 8、第八級

黃若甯 (屏東市)	李嶺紋 (里港鄉)	幸若婷 (春日鄉)	章祈 (泰武鄉)
劉逸瑄 (泰武鄉)	余詩 (獅子鄉)	湯愛琳 (獅子鄉)	曾妍汝 (滿州鄉)
鍾子琦 (滿州鄉)			

## 七、小男中年級組

### 1、第一級

蔡雙亦 (枋寮鄉)	林志弦 (春日鄉)	麥天樂 (泰武鄉)
-----------	-----------	-----------

### 2、第二級

麥嘉樂 (三地門鄉)	潘宇恩 (枋寮鄉)	宋嘉睿 (春日鄉)	阮盛鑫 (春日鄉)
張之麟 (春日鄉)	熊子祈 (泰武鄉)	莫恩 (泰武鄉)	吳皓誠 (泰武鄉)

### 3、第三級

李昭龍 (屏東市)	雷翔 (三地門鄉)	田澤 (三地門鄉)	林子睿 (枋寮鄉)
李子玄 (枋寮鄉)	高子奕 (春日鄉)	陳宇宥 (春日鄉)	蕭陳帝 (泰武鄉)
蔡子軍 (泰武鄉)	徐愷毅 (獅子鄉)	傅丞廷 (滿州鄉)	陳軍龍 (潮州鎮)

### 4、第四級

蘇昱誠 (屏東市)	林懷樂 (三地門鄉)	馮允傑 (三地門鄉)	梁允昊 (枋寮鄉)
陳瑋皓 (春日鄉)	張邵陽 (泰武鄉)		

## 5、第五級

陳昶學 (屏東市)	郭恆安 (九如鄉)	陳愷言 (三地門鄉)	林明吉 (枋寮鄉)
楊恩 (枋寮鄉)	朱嘉祐 (春日鄉)	李泓羿 (獅子鄉)	洪啟明 (滿州鄉)
楊鈞皓 (滿州鄉)	黃奕立 (滿州鄉)		

## 6、第七級

幸承威 (春日鄉)	宋東陽 (獅子鄉)
-----------	-----------

## 7、第八級

陳聖鈞 (枋寮鄉)	林昕叡 (枋寮鄉)	林吳佑鑫 (泰武鄉)	許鈺璽 (獅子鄉)
-----------	-----------	------------	-----------

## 8、第九級

楊守亦 (枋寮鄉)	林子然 (枋寮鄉)	周政浩 (枋寮鄉)	邱子濠 (獅子鄉)
-----------	-----------	-----------	-----------

## 八、小女中年級組

### 1、第一級

蘇晨忻 (枋寮鄉)	林美琪 (枋寮鄉)	陳若綺 (枋寮鄉)	藍苡晨 (春日鄉)
高芯霏 (春日鄉)	許甯芯 (春日鄉)		

### 2、第二級

張媛希 (屏東市)	郭牧心 (三地門鄉)	郭希真 (三地門鄉)	賴郁瑄 (里港鄉)
賴雅靖 (枋寮鄉)	何芷綺 (枋寮鄉)	張語芯 (枋寮鄉)	高萱筑 (春日鄉)
劉以勤 (春日鄉)	許甯子 (春日鄉)	許庭芯 (泰武鄉)	鍾亦筑 (獅子鄉)
洪羽希 (滿州鄉)			

### 3、第三級

陳語晴 (枋寮鄉)	林釗安 (枋寮鄉)	張品羽 (枋寮鄉)	王亦菲 (春日鄉)
李語靚 (春日鄉)	宋雅歆 (泰武鄉)	曾榆絮 (泰武鄉)	許子卉 (滿州鄉)

### 4、第四級

徐芯媛 (枋寮鄉)	張門環 (枋寮鄉)	張容瑄 (枋寮鄉)	林羽瞳 (春日鄉)
曾欣如 (春日鄉)	許伊甄 (春日鄉)	許芮妮 (泰武鄉)	籠暄 (泰武鄉)
雲甯 (獅子鄉)	錢馨悅 (獅子鄉)	陳惠晴 (滿州鄉)	張芮瑄 (滿州鄉)

## 5、第五級

楊淳煊（枋寮鄉）      簡蔓妮（泰武鄉）      湯愛霓（獅子鄉）      秦語謙（獅子鄉）

## 6、第六級

卓妍昕（三地門鄉）      楊好璿（滿州鄉）

## 7、第七級

戴思涵（枋寮鄉）      陳蓁（春日鄉）      潘子嫣（泰武鄉）      蘇佑熙（獅子鄉）

## 8、第八級

王慕潔（滿州鄉）

## 9、第九級

曾詩庭（屏東市）      馮家樂（三地門鄉）      白奕亭（泰武鄉）      吉采潔（獅子鄉）

## 九、小男低年級組

### 1、第一級

陳書言（三地門鄉）      尤韜瑋（春日鄉）      鳳宇承（春日鄉）      郭家瑞（泰武鄉）  
莊秉玗（泰武鄉）      鄧祈恩（獅子鄉）

### 2、第二級

蘇昱豪（屏東市）      曾喜葳（屏東市）      游辰希（三地門鄉）      林祈樂（春日鄉）  
盧于晟（春日鄉）      徐稚皓（泰武鄉）      周庭昊（泰武鄉）      沈佳宥（獅子鄉）  
潘均愷（潮州鎮）      涂家誠（潮州鎮）

### 3、第三級

童以諾（春日鄉）      陳羿達（春日鄉）      溫丞毅（泰武鄉）      曹丞皓（獅子鄉）

### 4、第四級

杜宥廷（三地門鄉）      李莫為（春日鄉）      辛承祥（春日鄉）      尤尹岳（泰武鄉）  
許盛恩（滿州鄉）

## 5、第五級

達比利決·布卡嵐  
(三地門鄉) 胡哲宇 (滿州鄉)

## 6、第六級

黃釗毅 (滿州鄉)

## 7、第七級

王子歲 (春日鄉)

## 十、小女低年級組

### 1、第一級

白佳綺 (春日鄉) 戴紀娜 (泰武鄉)

### 2、第二級

黃士捷 (屏東市)	黃亮甄 (屏東市)	卓妍玥 (三地門鄉)	黃芷芸 (里港鄉)
潘晴茹 (里港鄉)	邱采婕 (泰武鄉)	蔡采霓 (泰武鄉)	鄔孝妃 (獅子鄉)
童妍菲 (獅子鄉)	白妤晴 (滿州鄉)	李佳宸 (滿州鄉)	楊妤玥 (滿州鄉)

### 3、第三級

葉貝恩 (三地門鄉) 黃郁姍 (滿州鄉) 林亦涵 (滿州鄉) 陳宣妤 (滿州鄉)

### 4、第四級

陳思妤 (春日鄉)

### 5、第五級

曾語嫣 (春日鄉)

### 6、第六級

宋予喬 (獅子鄉)

### 7、第七級

楊亞妮 (春日鄉)

# 柔道比賽秩序表

比賽時間：112年3月3-5日

比賽地點：明正國中

試磅時間：上午 08：00~09：00 正式過磅：上午 09：00~10：00

3/3 (五) 09：30 國小組領隊教練會議/裁判會議 10：00 國小男女生組比賽~賽程結束

3/4 (六) 09：30 國中組領隊教練會議/裁判會議 10：00 國中男女生組比賽~賽程結束

3/5 (日) 09：30 高中組領隊教練會議/裁判會議 10：00 高中男女生組比賽~賽程結束

## 小男高年級組

第一級：3人取1名

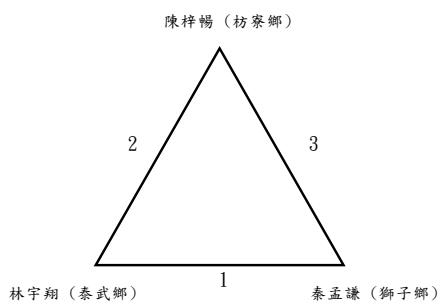

第二級：4人取2名

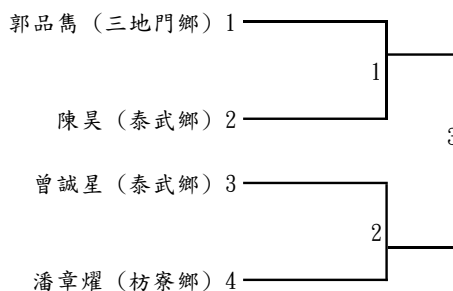

第三級：2人取1名

麥樂 (泰武鄉) ———— 盧冠晨 (春日鄉)

第四級：8人取6名

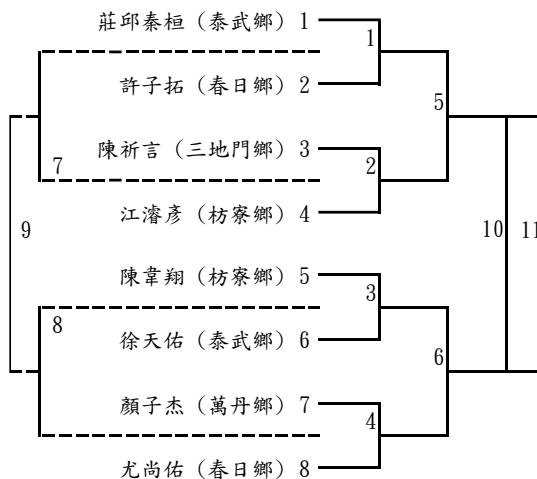

第五級：5人取3名

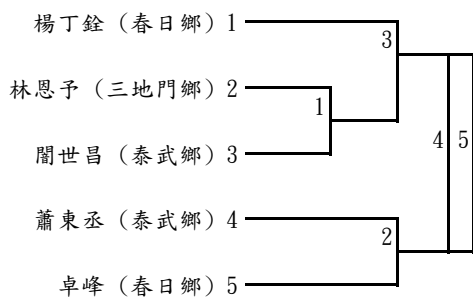

第六級：6人取4名

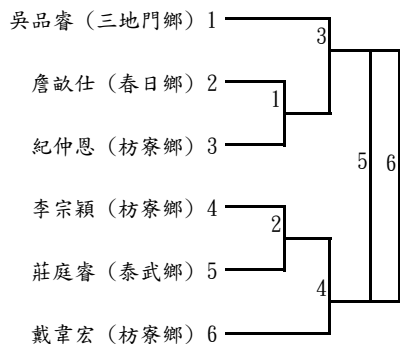

第七級：6人取4名

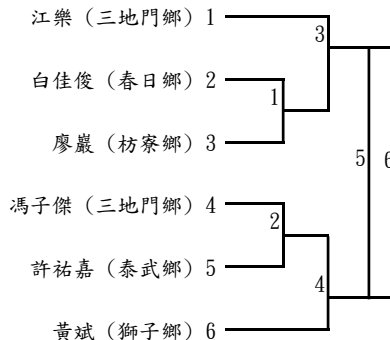

第八級:5人取3名

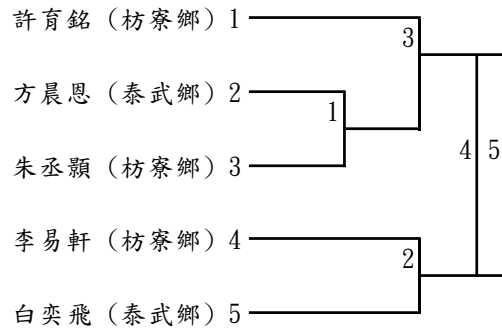

小女高年級組

第一級:4人取2名

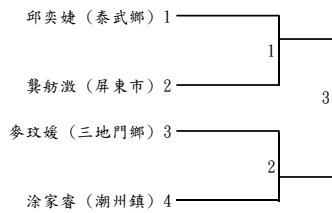

第二級:4人取2名

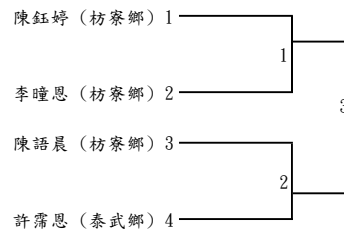

第三級:7人取5名

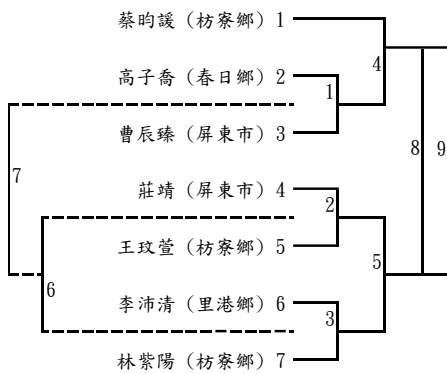

第四級:9人取6名

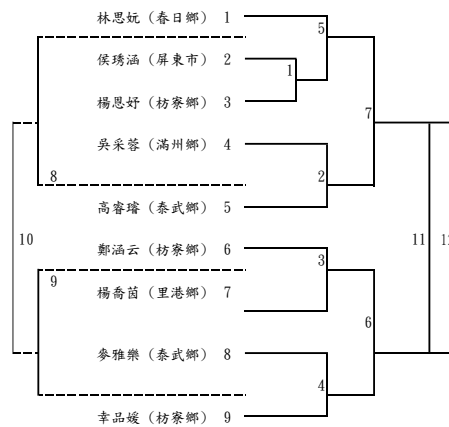

第五級:9人取6名

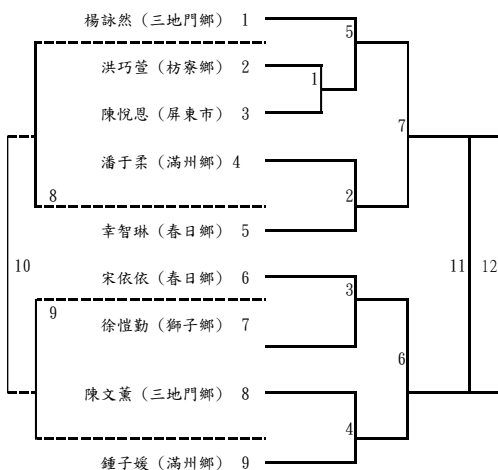

第六級:8人取6名

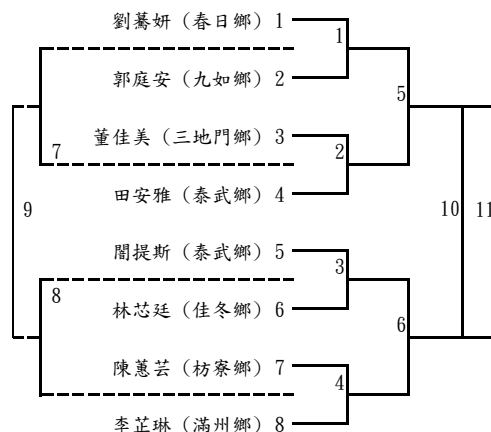

第七級:5人取3名

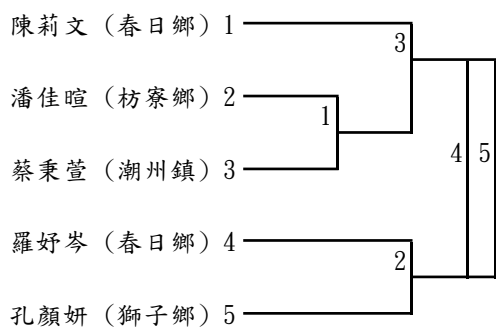

第八級:9人取6名

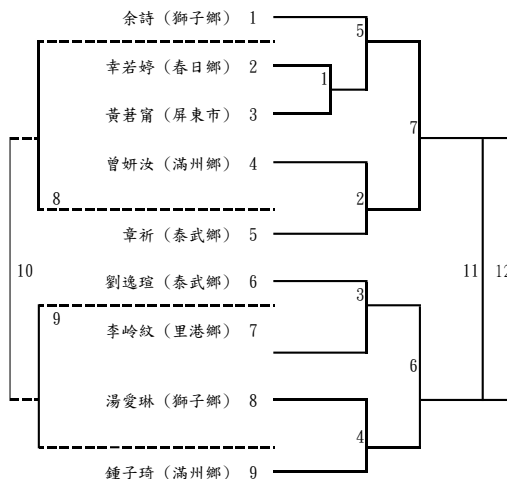

小男中年級組

第一級:3人取1名

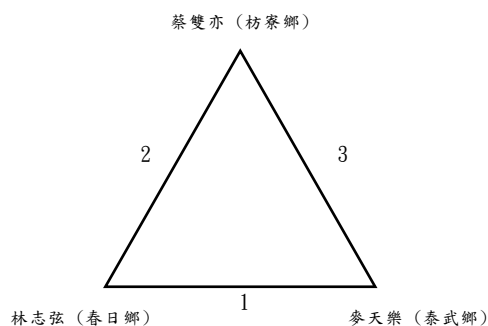

第二級:8人取6名

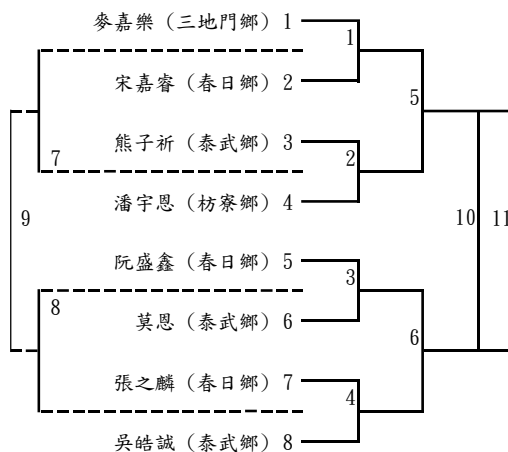

第三級:12人取6名

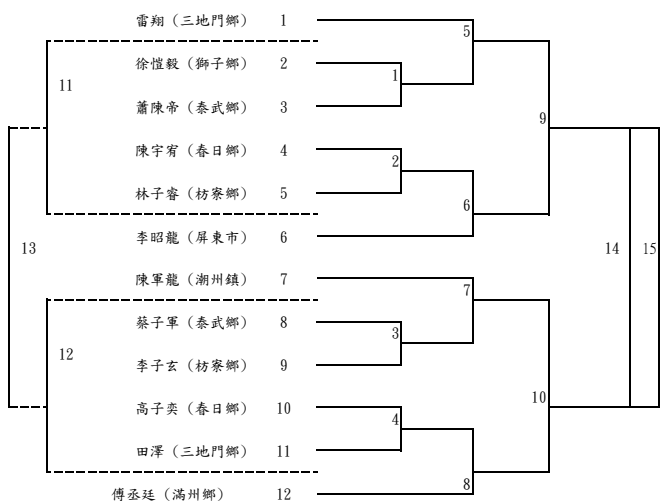

第四級:6人取4名

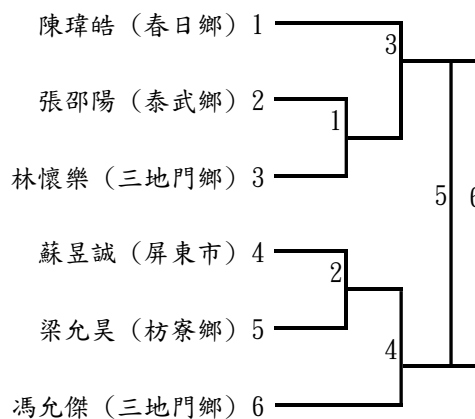



第五級:10人取6名

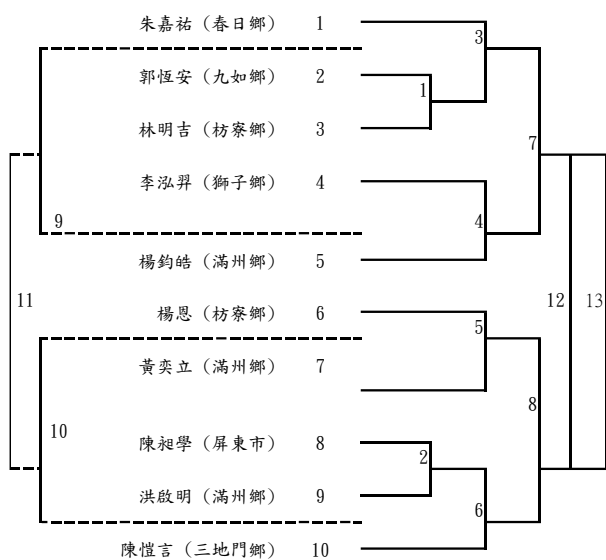

第七級:2人取1名

幸承威 (春日鄉) ———— 宋東陽 (獅子鄉)

第八級:4人取2名

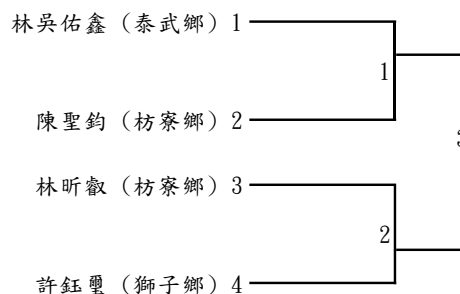

第九級:4人取2名

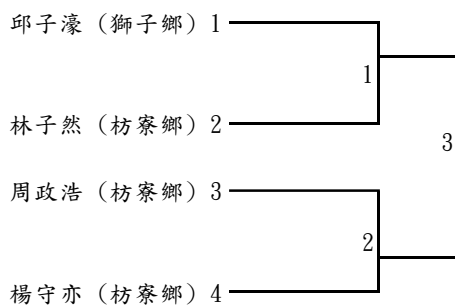

**小女中年級組**

第一級:6取4名

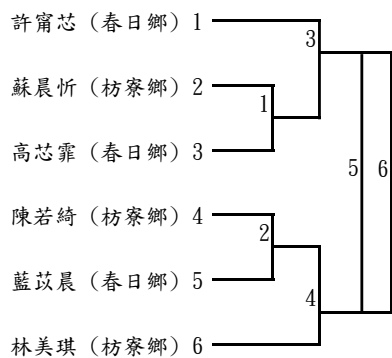

第二級:13人取6名

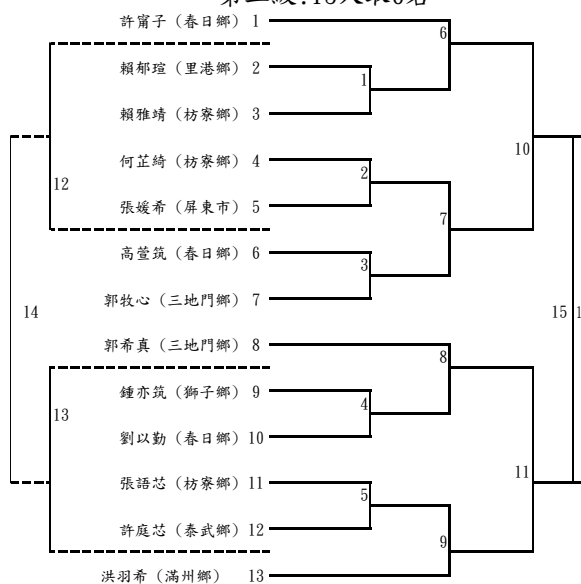

第三級:8人取6名

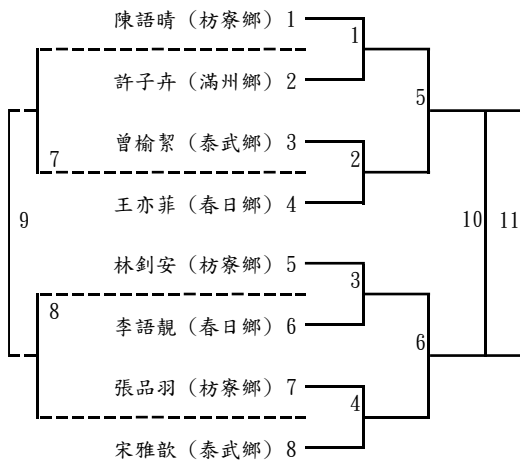

第四級:12人取6名

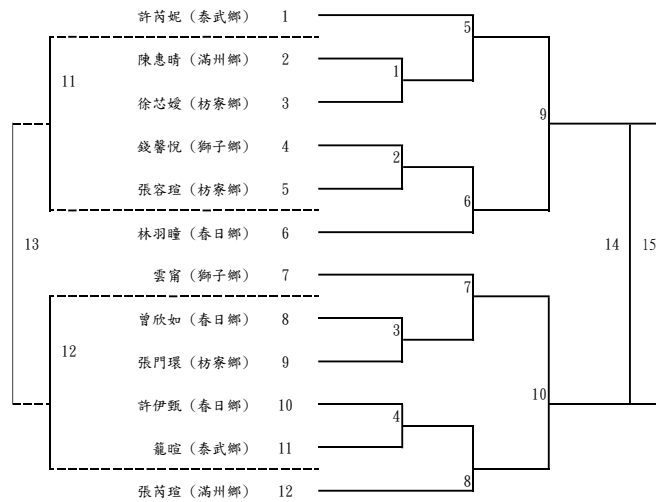

第五級:4人取2名

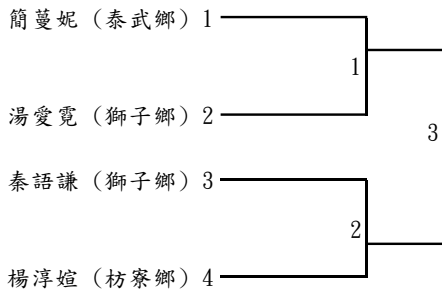

第六級:2人取1名

卓妍昕 (三地門鄉) ————— 楊好璿 (滿州鄉)

第七級:4人取2名

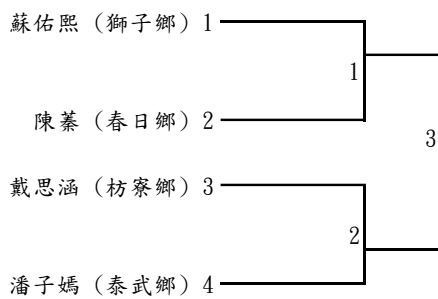

第八級: 1人不比賽  
王慕潔 (滿州鄉)

第九級:4人取2名

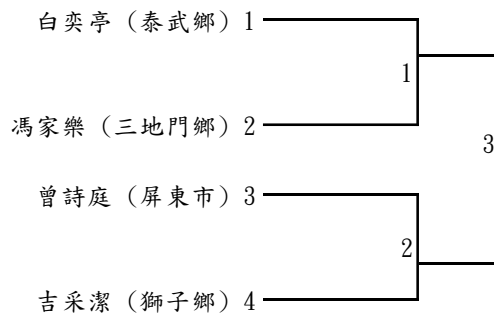

小男低年級組

第一級:6人取4名

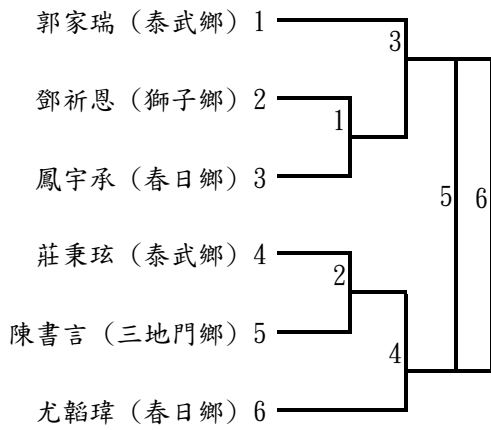

第二級:10人取6名

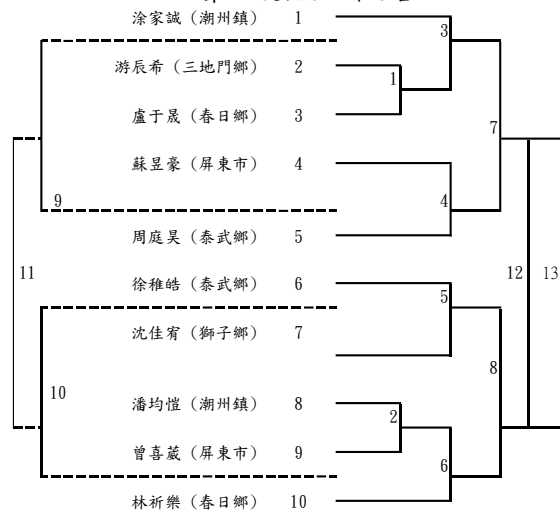

第三級:4人取2名

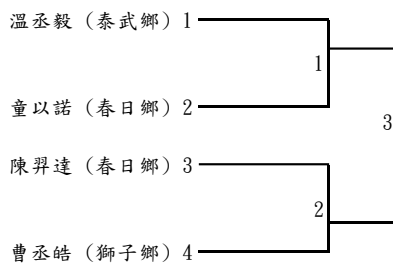

第四級:5人取3名

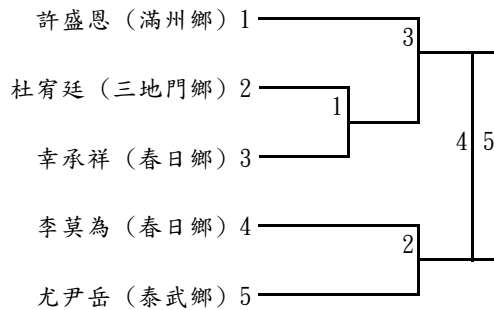

第五級:2人取1名

胡哲宇 (滿州鄉) ———— 達比利決·布卡嵐 (三地門鄉)

第六級: 1人不比賽

黃釗毅 (滿州鄉)

第七級: 1人不比賽

王子歲 (春日鄉)

## 小女低年級組

第一級:2人取1名

白佳琦 (春日鄉) ——— 戴紀娜 (泰武鄉)

第三級:4人2名

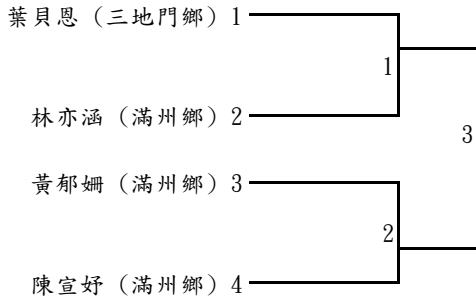

第二級:12人取6名

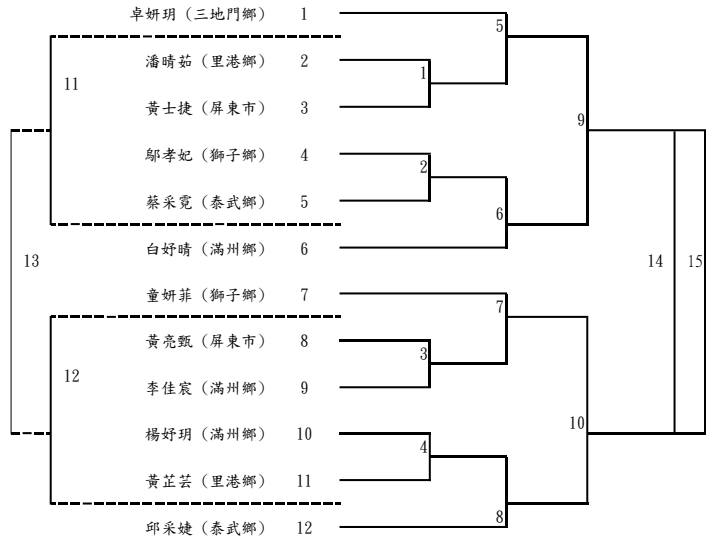

第四級:1人不比賽

陳思妤 (春日鄉)

第五級:1人不比賽

曾語嫣 (春日鄉)

第六級:1人不比賽

宋予喬 (獅子鄉)

第七級:1人不比賽

楊亞妮 (春日鄉)

## 國男組

第一級:3人取1名

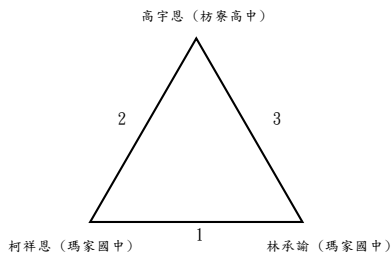

第二級:4人取2名

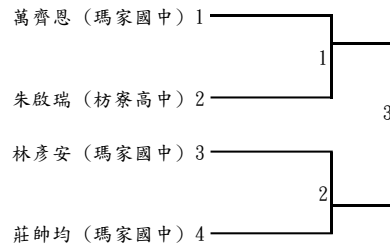

第三級:2人取1名

高銓佑 (枋寮高中) ——— 陳睿驊 (瑪家國中)

第四級:4人取2名

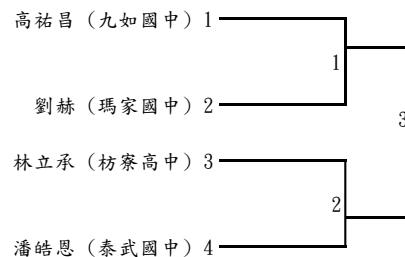

第五級:9人取6名

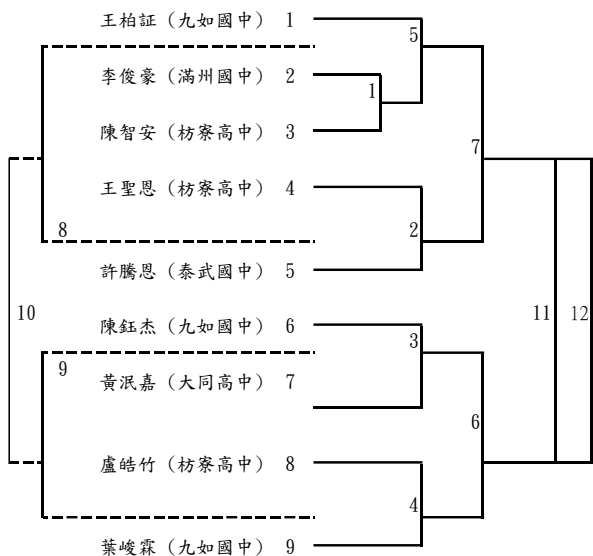

第六級:9人取6名

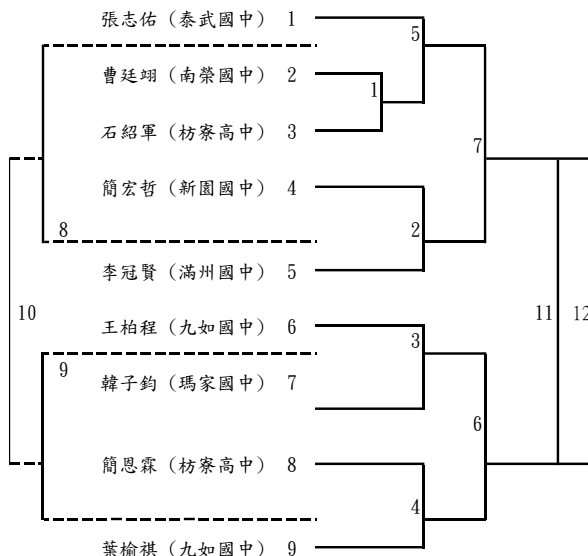

第七級:7人取5名

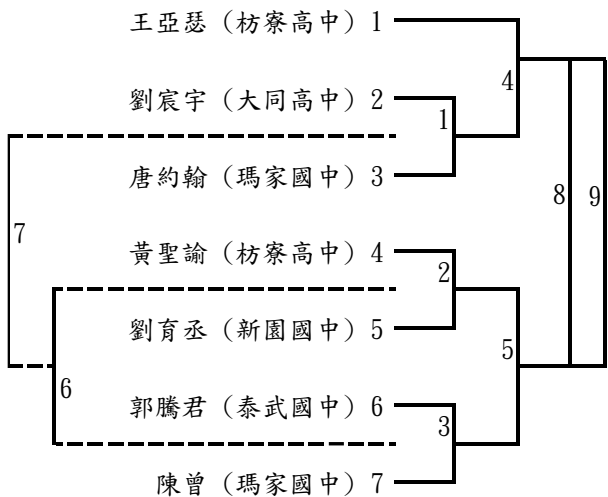

第八級:7人取5名

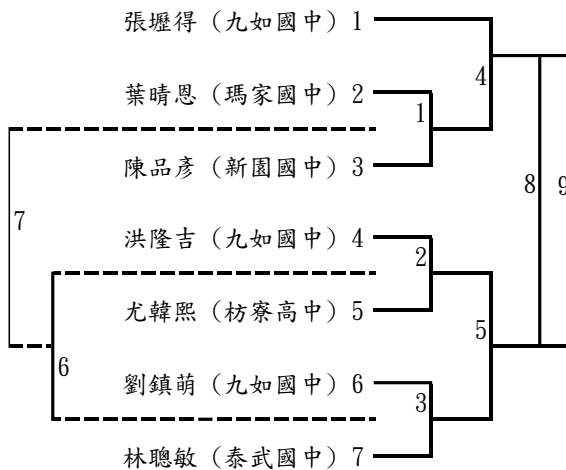

第九級:6人取4名

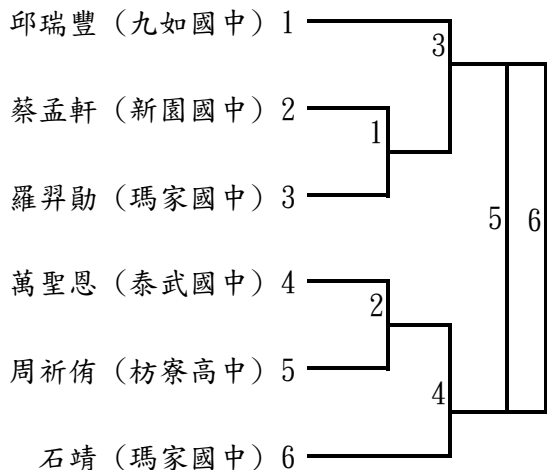

第十級:3人取1名

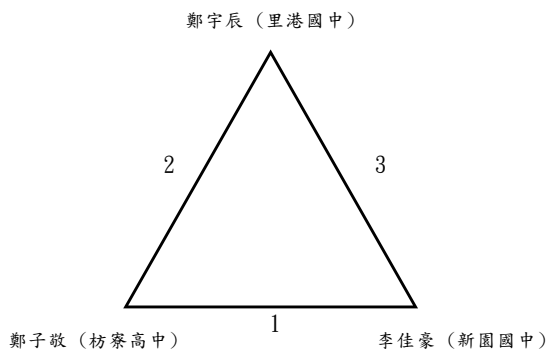

國女組

第一級:2人取1名

謝云瑄 (枋寮高中) ————— 包睿妘 (枋寮高中)

第二級:4人取2名

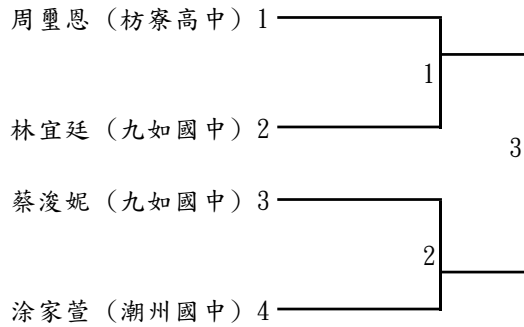

第三級:2人取1名

黃念慈 (枋寮高中) ————— 莊可欣 (泰武國中)

第四級:6人取4名

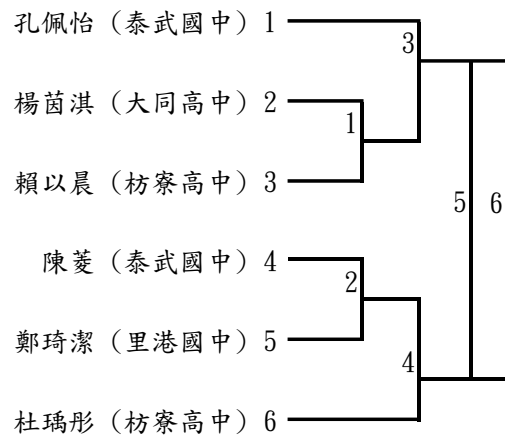

第五級:5人取3名

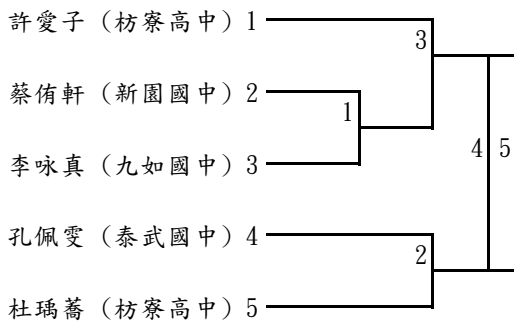

第六級:6人取4名

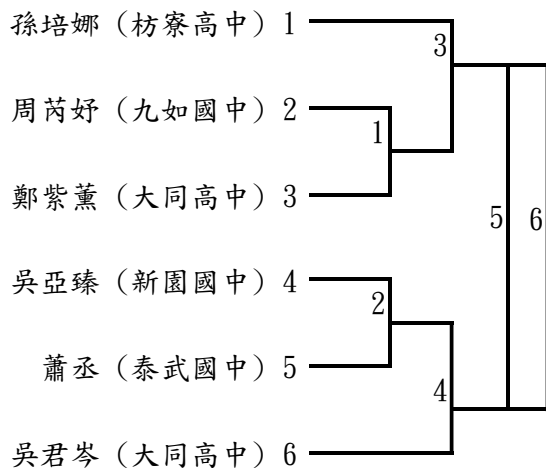

第七級:1人不比賽

呂心潔 (枋寮高中)

第八級:2人取1名

鄭子勤 (枋寮高中) ————— 田安惠 (泰武國中)

第九級:1人不比賽

王芷兒 (里港國中)

高男組

第一級:3人取1名

曾建璋 (枋寮高中)

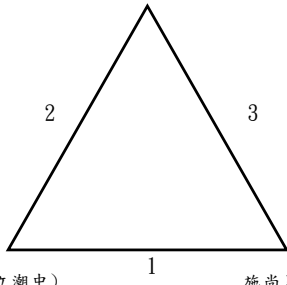

胡翔璋 (國立潮中)

施尚呈 (國立潮中)

第二級:4人取2名

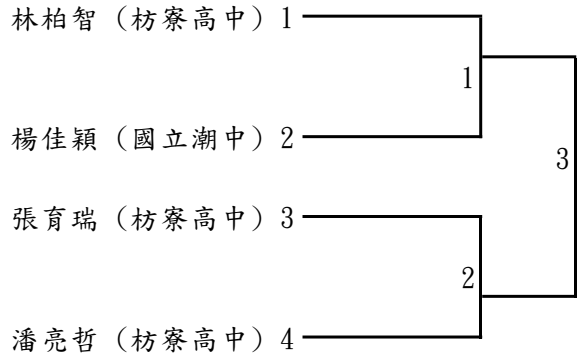

第三級:5人取3名

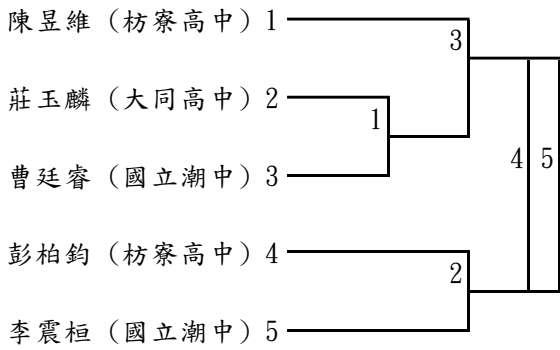

第四級:3人取1名

林可宸 (大同高中)

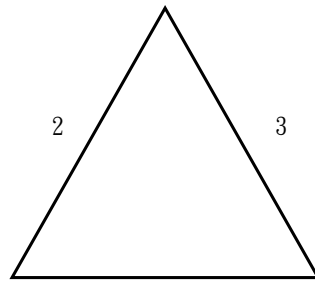

溫穎恩 (枋寮高中)

柯威恩 (枋寮高中)

第五級: 1人不比賽

包克傑 (枋寮高中)

第六級:2人取1名

吳坤燦 (東港海事) ————— 陳皓 (枋寮高中)

第七級:3人取1名

楊翔皓 (大同高中)

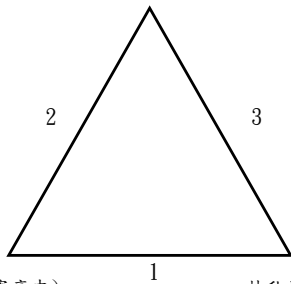

楊丞威 (枋寮高中)

林秋男 (屏東高工)

第八級: 1人不比賽

楊以丞 (枋寮高中)

高女組

第一級:3人取1名

包妤珊 (枋寮高中)

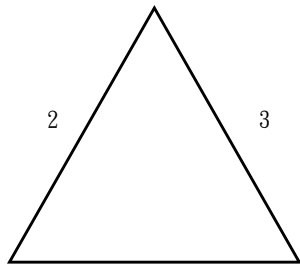

劉歆蕾 (枋寮高中)                      武聖雅 (枋寮高中)

第二級:2人取1名

呂伊婷 (枋寮高中) ————— 馬于辰 (枋寮高中)

第三級:4人取2名

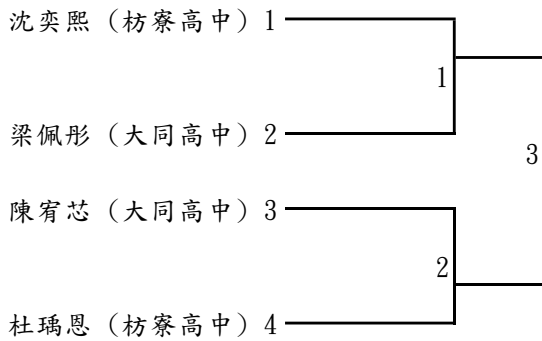

第四級:3人取1名

林禹辰 (大同高中)

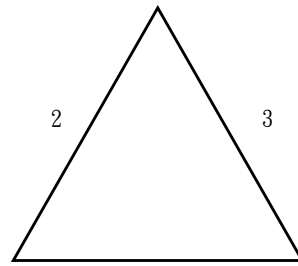

陳宥恩 (枋寮高中)                      曾品薰 (枋寮高中)

第五級:1人不比賽

鄔孝琪 (枋寮高中)

第六級:2人取1名

黃宜柔 (大同高中) ————— 黃芷凌 (枋寮高中)



# 112年屏東縣中小學聯合運動會拳擊隊職員名單

## 一、高男

### 1、國立屏中

領隊:陳國祥      執行教練:吳三中      管理:洪英櫻  
鄭峻宇   江育德   蘇瑋皓   陳昱辰   顏聖達   鄭宇傑   李皓哲   鄭鈞祐   蔡定育

### 2、內埔農工

領隊:張世波      執行教練:賴主恩      管理:林佳滿  
郝奕程   徐濤      江勝賢   郭重亨   黃丞鴻   蔡孟昕   張晉恩   康孝陽   陳仕文  
李庭緯   何柏賢   崔皓東

### 3、民生家商

領隊:胡瑞慧      執行教練:賴文意  
徐孝辰   林柏宏

### 4、來義高中

領隊:陳冠明      執行教練:洪嘉和,葉品程  
江濬偉   葉昊      陳永德   古允文   高辰恩   林振曦   姚振義   馬祖陞   胡宇呈  
葉濤      蔡黃奕和

## 二、高女

### 1、內埔農工

領隊:張世波      執行教練:賴主恩      管理:林佳滿  
傅佳玲   蔡鈺芹   田少萱   曾佳珍   郭君鳳   杜嫻芮   黃庭萱

### 2、民生家商

領隊:胡瑞慧      執行教練:賴文意  
俞喬恩

### 3、來義高中

領隊:陳冠明      執行教練:葉品程  
宋宥櫟   葉菲      駱雅

### 4、屏北高中

領隊:林宏澤      執行教練:吳三中  
陳芊

## 三、國男

### 1、來義高中

領隊:陳冠明 執行教練:葉俊雄,葉品程  
曾俊喆 胡耀鈞 胡峻霆 莊誠佑 蘇善緣 高錫安 蔡家元 陳俊英 范柏凱  
謝侑勳 石軍 程于宸 劉佑恩

## 2、九如國中

領隊:謝惠如 執行教練:吳三中 管理:劉信宏,賴漢純  
許雄恭 沈永祥 林漳恩 林哲漢 陳冠瑜 黃銘漳 潘家元 黃子晉 張濬俊  
邱宥霖 陳正智 陳峻彥 謝明心

## 3、里港國中

領隊:黃賢德 執行教練:林李唯仙  
盧丞得 陳冠裕 曾建宇

## 4、崇文國中

領隊:陳作忠 執行教練:林源 管理:謝羽榛,陳育婷  
林軒弘 周陽 楊湘富 俞獻恩 白志強 包俊凱 杜耀宗 洪麒翔 周伯虔  
蔡奇樺 林宥澂 邱連杰 薛邠堃

## 5、恆春國中

領隊:張鑑堂 執行教練:蔡耀鈞  
葉雍智 劉明讓 陳柏圳 陳植豪

## 6、瑪家國中

領隊:印永生 執行教練:黃文鴻  
陳宇傑

# 四、國女

## 1、來義高中

領隊:陳冠明 執行教練:葉品程  
石惠兒 陳宜曼 許宥慈 陳佳馨

## 2、九如國中

領隊:林天財 執行教練:吳三中 管理:周雍傑  
張筠琪 楊雅雯 許良鈺 江若好 白念諭 陳書涵 施雅薰 蕭善云 謝欣頤

## 3、里港國中

領隊:黃賢德 執行教練:林李唯仙  
楊睿婷

## 4、崇文國中

領隊:陳作忠  
羅宇晞 石洪馨 林謙 阮宥蓁 許菟沛 鄒承楹

# 112 年屏東縣中小學聯合運動會拳擊比賽名單

一、競賽日期：112 年 3 月 3 - 5 日

二、競賽地點：國立內埔農工

(\*體檢及過磅：每日上午 8：30 至 9：30 於比賽場地舉行。)

## 一、高男組

### 1、第一量級

蘇瑋皓 (國立屏中) 江濬偉 (來義高中)

### 2、第二量級

陳昱辰 (國立屏中) 崔皓東 (內埔農工)

### 3、第三量級

顏聖達 (國立屏中) 何柏賢 (內埔農工) 葉昊 (來義高中)

### 4、第四量級

李庭緯 (內埔農工) 林柏宏 (民生家商) 陳永德 (來義高中)

### 5、第五量級

鄭鈞祐 (國立屏中) 陳仕文 (內埔農工) 徐孝辰 (民生家商) 古允文 (來義高中)

### 6、第六量級

蔡定育 (國立屏中) 康孝陽 (內埔農工) 葉濤 (來義高中)

### 7、第七量級

張晉恩 (內埔農工)

### 8、第八量級

鄭宇傑 (國立屏中) 蔡孟昕 (內埔農工) 高辰恩 (來義高中)

### 9、第九量級

李皓哲 (國立屏中) 黃丞鴻 (內埔農工) 蔡黃奕和 (來義高中)

### 10、第十量級

郭重亨 (內埔農工) 林振曦 (來義高中)

### 11、第十一量級

鄭峻宇 (國立屏中) 江勝賢 (內埔農工) 姚振義 (來義高中)

## 12、第十二量級

徐濤（內埔農工）      胡宇呈（來義高中）

## 13、第十三量級

江育德（國立屏中）      郝奕程（內埔農工）      馬祖陞（來義高中）

## 二、高女組

### 1、第一量級

曾佳珍（內埔農工）      陳芊（屏北高中）

### 2、第三量級

黃庭萱（內埔農工）      駱雅（來義高中）

### 3、第四量級

葉菲（來義高中）

### 4、第六量級

俞喬恩（民生家商）      宋宥櫟（來義高中）

### 5、第八量級

郭君凰（內埔農工）

### 6、第九量級

田少萱（內埔農工）

### 7、第十量級

杜媛芮（內埔農工）

### 8、第十一量級

傅佳玲（內埔農工）

### 9、第十二量級

蔡鈺芹（內埔農工）

## 三、國男組

### 1、第一量級

蔡家元（來義高中）      許雄綦（九如國中）      林軒弘（崇文國中）

## 2、第二量級

劉佑恩（來義高中） 沈永祥（九如國中） 周陽（崇文國中） 陳植豪（恆春國中）

## 3、第三量級

陳俊英（來義高中） 林津恩（九如國中） 楊湘富（崇文國中）

## 4、第四量級

曾俊喆（來義高中） 林哲漢（九如國中） 俞獻恩（崇文國中）

## 5、第五量級

石軍（來義高中） 陳正智（九如國中） 白志強（崇文國中） 陳宇傑（瑪家國中）

## 6、第六量級

胡耀鈞（來義高中） 陳冠瑜（九如國中） 包俊凱（崇文國中） 劉明讓（恆春國中）

## 7、第七量級

胡峻霆（來義高中） 黃銘漳（九如國中） 杜耀宗（崇文國中） 陳柏圳（恆春國中）

## 8、第八量級

程于宸（來義高中） 陳峻彥（九如國中） 盧丞得（里港國中） 洪麒翔（崇文國中）

## 9、第九量級

謝侑勳（來義高中） 邱宥霖（九如國中） 周伯虔（崇文國中）

## 10、第十量級

范柏凱（來義高中） 黃子晉（九如國中） 蔡奇樺（崇文國中）

## 11、第十一量級

莊誠佑（來義高中） 潘家元（九如國中） 曾建宇（里港國中） 林宥澂（崇文國中）  
葉雍智（恆春國中）

## 12、第十二量級

蘇善緣（來義高中） 謝明心（九如國中） 陳冠裕（里港國中） 邱連杰（崇文國中）

## 13、第十三量級

高錫安（來義高中） 張濔俊（九如國中） 薛邠堃（崇文國中）

#### 四、國女組

##### 1、第一量級

陳宜曼（來義高中） 江若妤（九如國中） 羅宇晞（崇文國中）

##### 2、第二量級

石惠兒（來義高中） 白念諭（九如國中）

##### 3、第三量級

許宥慈（來義高中） 張筠琪（九如國中） 阮宥蓁（崇文國中）

##### 4、第四量級

陳書涵（九如國中）

##### 5、第五量級

施雅薰（九如國中） 鄒承楹（崇文國中）

##### 6、第六量級

蕭善云（九如國中）

##### 7、第七量級

陳佳馨（來義高中） 謝欣頤（九如國中） 許菀沛（崇文國中）

##### 8、第八量級

楊雅雯（九如國中） 石洪馨（崇文國中）

##### 9、第十一量級

許良鈺（九如國中） 林謙（崇文國中）

##### 10、第十二量級

楊睿婷（里港國中）

# 112年屏東縣中小學聯合運動會舉重隊職員名單

## 一、高男

### 1、內埔農工

領隊:張世波 執行教練:郭品君  
謝楷威 郭家睿 陳彥錡 張家源 沈彥儒

### 2、枋寮高中

執行教練:劉芊君  
吳思賢 林柏智 劉昀軒 包克傑 柯威恩

### 3、來義高中

領隊:陳冠明 執行教練:盧映錡  
高家輝 馬柏君 戴勝豪 戴偉豪

## 二、高女

### 1、內埔農工

領隊:張世波 管理:劉俊賢  
楊媛婷 曾佳珍 郭君鳳 杜媛芮

### 2、大同高中

領隊:王郁菁 執行教練:郭羿含 管理:李章賜  
紀芷涵 傅程筠 鄭恩慈 潘鈺慧 童志媛 童千慧 杜妤亭 杜千慧

### 3、枋寮高中

執行教練:劉芊君  
柯子芯

### 4、陸興高中

領隊:李榮東 執行教練:張維庭  
黃羽萱

### 5、來義高中

領隊:陳冠明 執行教練:高江鎮  
陳紹寒

### 三、國男

#### 1、枋寮高中

執行教練:劉芊君

潘伯宥 柯凱文 巴書朗·  
卡瓦蘭 潘彥廷 王廉凱

#### 2、來義高中

領隊:陳冠明 執行教練:江宗翰

廖俊皓 韓承威 馬俊祥 謝天宇 卓鈞安 馬宥君

### 四、國女

#### 1、大同高中

領隊:王郁菁 執行教練:郭羿含 管理:李章賜

方昱心 林妤婕 林睿喬 高萱欣 黃悅珊 巴晨欣 盧靖萱

#### 2、枋寮高中

執行教練:劉芊君

陳穎萱 郭芷紘 謝宜瑾 潘榆蓁

#### 3、中正國中

領隊:劉瑞富 執行教練:鐘芸伶

馬晨瑾 周以勒 胡容瑋 邱冠寧

#### 4、高泰國中

領隊:孫訢益 執行教練:蕭雅芳

楊以凡 李恩 陳祖穎 楊家宜



## 112 年屏東縣中小學聯合運動會舉重比賽名單

一、比賽日期：中華民國 112 年 3 月 3 - 4 日。

二、比賽場地：屏東縣立舉重訓練中心（建國國小）

（一）3 月 3 日 9：00 技術會議 9：30 時裁判會議。國女、高女組 10：00 過磅，  
12：00 比賽

（二）3 月 4 日 國男、高男組 10：00 過磅，12：00 比賽

### 一、高男組

#### 1、第一級(55 公斤以下)

戴偉豪（來義高中） 戴勝豪（來義高中）

#### 2、第三級(67 公斤級)

郭家睿（內埔農工） 謝楷威（內埔農工） 林柏智（枋寮高中）

#### 3、第四級(73 公斤級)

陳彥錡（內埔農工） 柯威恩（枋寮高中） 馬柏君（來義高中）

#### 4、第五級(81 公斤級)

張家源（內埔農工） 包克傑（枋寮高中）

#### 5、第六級(89 公斤級)

吳思賢（枋寮高中）

#### 6、第九級(109 公斤級)

沈彥儒（內埔農工） 劉昀軒（枋寮高中）

#### 7、第十級(109 公斤級以上)

高家輝（來義高中）

### 二、高女組

#### 1、第一級(45 公斤級)

楊媛婷（內埔農工） 鄭恩慈（大同高中）

#### 2、第二級(49 公斤級)

曾佳珍（內埔農工） 傅程筠（大同高中） 柯子芯（枋寮高中） 黃羽萱（陸興高中）

### 3、第三級(55 公斤級)

郭君鳳 (內埔農工) 潘鈺慧 (大同高中)

### 4、第五級(64 公斤級)

杜媛芮 (內埔農工) 童千慧 (大同高中)

### 5、第六級(71 公斤級)

杜妤亭 (大同高中) 童志媛 (大同高中)

### 6、第九級(87 公斤級)

紀芷涵 (大同高中)

### 7、第十級 87.00 公斤以上

杜千慧 (大同高中) 陳紹寒 (來義高中)

## 三、國男組

### 1、第一級：49 公斤以下

潘彥廷 (枋寮高中) 謝天宇 (來義高中) 馬俊祥 (來義高中)

### 2、第二級：(55 公斤級)

馬宥君 (來義高中)

### 3、第四級：(67 公斤級)

柯凱文 (枋寮高中) 廖俊皓 (來義高中)

### 4、第六級：(81 公斤級)

巴書朗·卡瓦蘭  
(枋寮高中)

### 5、第八級：(96 公斤級)

王廉凱 (枋寮高中)

### 6、第九級：(102 公斤級)

卓鈞安 (來義高中) 韓承威 (來義高中)

### 7、第十級：102.00 公斤以上

潘伯宥 (枋寮高中)

#### 四、國女組

##### 1、第一級：40 公斤以下

陳穎萱（枋寮高中）

##### 2、第三級：(49 公斤級)

林妤婕（大同高中） 方昱心（大同高中） 郭芷紘（枋寮高中） 馬晨瑾（中正國中）  
李恩（高泰國中）

##### 3、第四級：(55 公斤級)

林睿喬（大同高中） 楊家宜（高泰國中）

##### 4、第五級：(59 公斤級)

高萱欣（大同高中） 謝宜瑾（枋寮高中） 周以勒（中正國中） 陳祖穎（高泰國中）

##### 5、第六級：(64 公斤級)

黃悅珊（大同高中） 潘榆蓁（枋寮高中） 楊以凡（高泰國中）

##### 6、第七級：(71 公斤級)

巴晨欣（大同高中）

##### 7、第九級：(81 公斤級)

胡容瑋（中正國中） 邱冠寧（中正國中）

##### 8、第十級：81.00 公斤以上級

盧靖萱（大同高中）

# 112 年屏東縣中小學聯合運動會足球隊職員名單

## 一、高男 A

### 1、陸興高中

領隊:李榮東 執行教練:林小雲,林惠群  
李愷翔 郭愈 黃恩澤 謝承洋 李恩 郭大哲 劉山米 羅孝誠 鐘欣凌

### 2、來義高中

領隊:陳冠明 執行教練:林建廷,楊美娟  
王駿暉 李宗恩 陳皓 丁嘉豪 賴睿忠 張勛凱 賴玟鉸 余飛 田威  
陳建志 丁家峻 杜昊哲

### 3、屏北高中

領隊:林宏澤 執行教練:黃杰 管理:曾麗娟  
邱子謙 魏佑澂 邱鈺璋 許淳皓 黃昱凱 林家鈞 林聖恩 曾少凱 李堉驂  
黃以杰 陳致維

### 4、東港高中

領隊:侯淑禎 執行教練:何筱雯,陳慶進  
許書緯 賴翊彰 洪永宸 劉東翰 張義平 洪威智 楊承閔 林穎泰

## 二、高男 B

### 1、來義高中

領隊:陳冠明 執行教練:林建廷,陳建業  
林晨星 江文威 賴玟融 戴聖恩 葉正安 蔡柏安 陳凱 邱井奕 商杰恩  
翁皓成 戴瑋誠

## 三、國男 A

### 1、來義高中

領隊:陳冠明 執行教練:林建廷,楊美娟 管理:周文豪  
邵騏 洪丞俊 周陳冠偉 林家丞 鍾橋碩 林晨睿 伊布恩. 葉子弘 紀璽恩  
陳杰瑞 呂諾亞 楊謙 丁佳偉 周韓俊 潘科才 塔里亞蘭

### 2、東港高中

領隊:侯淑禎 執行教練:何筱雯,陳慶進 管理:王緯涵  
周承佑 曾英育 林銘洋 張峻豪 邱品亮 簡宇祥 方韋傑 呂泓諭 林穎杰  
林冠穎 胡瑀晏 蕭雍哲

### 3、中正國中

領隊:劉瑞富 執行教練:簡婉玲, 薛輝雄 管理:黃凱鈺  
洪啟勝 王閔莖 謝竣州 陳旭輝 林川圃 李尚宸 朱昱安 王允宸 潘建喆  
許博勛 李柏翰 謝宗憲 劉亮佑 林宥誠 李承哲

### 4、至正國中

領隊:劉文宗 執行教練:周宴朱, 楊檉楷  
蘇三祐 陳弘鈞 林瑋勳 王友民 賴宥江 楊嘉其 劉懷生 鍾翔臣 楊嘉生  
陳建益 曾天福 林家豪 吳丞翔 邱堂洋 蕭家揚

### 5、長治國中

執行教練:鄭友欽  
劉凱鈞 邱昆澤 盧進偉 陳秉瀚 陳易軒 陳冠捷 連哲緯 林俊漢 郭柏亨  
沈以恩 林守丞 盧恩昱

### 6、瑪家國中

領隊:印永生 執行教練:高世傑 管理:朱彥玲  
馮家寶 謝昱華 童雅各 潘丞宥 黃語昊 曾塞特 莊約瑟 孫宇晨 石翊杰  
張程偉 阿波羅·李達克 陳聖恩 林浚祐 吳羽倫 歐王聖渝

### 7、泰武國中

領隊:謝旻蒼 執行教練:何啟聖 管理:謝清元  
林弘翔 楊宥程 陳博淵 施祐翔 李軍浩 邱家恩 趙晉暉 謝政廷 高唯中  
羅辰昊 田芷媽 王羽涵

### 8、牡丹國中

領隊:郭瓊揚 執行教練:楊峻秋 管理:鄭娜  
黃恩宥 楊杰勳 溫家寶 王胤 陳聖楷 吳羽薇 張維丞 張思源 鐘浩天  
潘政杰

## 四、國女 A

### 1、陸興高中

領隊:李榮東 執行教練:林小雲, 林惠群  
朱芷若 李家樂 練尹弦 謝巧恩 陳子柔 張舒凱 謝嘉禎 詹芷瑄

### 2、中正國中

領隊:劉瑞富 執行教練:簡婉玲, 薛輝雄  
李玉涵 劉瑞苓 廖蜜亞 林微配 王育溱 邱鈺涵 林敏欣

## 五、小男 A

### 1、屏東市

領隊:許良璋 執行教練:何啟聖,蔡志彬 管理:唐湘宇  
顧霽勻 王翊安 何承祐 吳宇善 林柏村 黃永勝 鄭紀為 林群恩 汪紹凡  
麥嘉愷 賴煥琦 呂恩宇 朱昱瑜 錢品圻 康志淮

### 2、牡丹鄉

領隊:陳宏圖 執行教練:郭元俊,陳鴻育  
賴宇恩 黃爵 謝昊克 鐘承威 曾雅珍 曾心潔 張辰軍 謝昊全 賴偉祥  
郭暉

### 3、來義鄉

領隊:模俐諾.卡札妮嵐 執行教練:吳梅香,鄔米.魯夫契 管理:王維  
賴耀騰 胡耀恩 南彥騰 邱彥智 趙垣傑 童迦丞 邱彥華 黃承恩 王箴喜  
孔霆威 陳品叡 洪海諾

### 4、枋寮鄉

執行教練:鄧進成,黃二林 管理:楊美蓮  
蕭維謙 洪唯宸 楊政穎 歐王于愷 程宥勛 蘇冠維 楊承學 蕭維頡 蘇冠升  
陳泳澤 陳鼎元 傅詠慶 呂宥帆 康洵岳 謝維倫

### 5、長治鄉

領隊:曾昆寶 執行教練:吳宏益,郭嘉欽 管理:鍾芸麗  
蘇啓揚 林冠睿 盧彥宇 吳承勳 白漢韋 洪唯宸 鍾順閔 吳泮霖 曾楷程  
吳彥呈 李瑞賢 白彥鴻 歐陽承壺 洪維均 吳隆億

### 6、恆春鎮

執行教練:楊怡雅 管理:徐惠瑜  
張歲奕 邵耀輝 張智凱 葉志龍 邵耀明 陳健承 盧峻杰 吳彥融 吳星瑤  
邵均名 陳宇文 何守恩 張凱威 陳羿廷 李昕諺

### 7、春日鄉

領隊:林伯奇 執行教練:傅淑慧 管理:陳智偉  
劉王唯安 盧樂丞 謝哲偉 洪祥恩 伍嵌良 陳品程 林齊恩 夏茂棠 許桀一  
夏貫語 方瀚 柯承恩 高昇 林震瀚 伍冠忠

### 8、泰武鄉

領隊:賴慶安 執行教練:丹尼爾,鳳志偉 管理:陳椿樺  
江昱德 郭祥霖 張鑫皓 絲樂·法 林家同 高駿 魏宇翔 許柏霖 許恩加  
柯寶貴 江孝澤 張鑫晨 拉屋樂 林晨飛 林浩喆 鍾叡

## 9、高樹鄉

領隊:黃素英 執行教練:楊志仁 管理:杜以安  
練玄燁 辛禹杰 潘宏愷 徐釁 林品佑 李子龍 李永喆 鄭柏霖 陳瑋倫  
周冠洋 蕭季綱

## 10、獅子鄉

領隊:趙炳詠 執行教練:林慧雯, 藍美慧 管理:朱志鴻  
陳謹寬 山宥巖 張容輔 黃以峰 余凱熙 柳以樂 余誠瀚 唐宇聖 陳尚澤  
徐聖龍 李少澤 陳懷恩 尤約丞 童加恩 潘庭宇

## 11、萬丹鄉

領隊:黃志賢 執行教練:倪祥吉 管理:余剛式  
簡佑霖 李駿瑞 鄭凱謙 黃暉翔 李振濤 簡佑翰 黃彥瑜 黃禹晨 顏晨旭  
高榮崧 康瑀紘 鄭暉瀚 王新盛 黃楷恩 李龍飛

## 12、潮州鎮

領隊:林群智 執行教練:廖漢生, 李國家  
楊坤騏 莊睿安 辛駿鴻 劉展碩 陳建中 廖沛亞 方冠期 陳泊瑋 鍾承希  
潘承駿 莊裕安 孔令皇 李柏岑 邁迦兒·阿法利得

## 13、鹽埔鄉

領隊:林淑芳 執行教練:潘彥君  
陳昱愷 許鈞凱 陳羿安 藍宇呈 呂姜毅 藍宇邦 鍾季剛 柯羽陽 陳泓廷  
戴璿熠 鄭裕霖 陳毅軒 曾承宥 曾晨睿 蘇程鉉

## 六、小女 A

### 1、屏東市

領隊:賴俊宏 執行教練:李啟瑞 管理:謝羽然  
林好駟 林子庭 馮庭儀 莊雅晴 黃子晴 呂郁雯 蔡婷羽 周佩嫻 林芝芸  
林俞禎

### 2、來義鄉

領隊:模俐諾. 卡札妮嵐 執行教練:蔡保生, 鄔米. 魯夫契 管理:鍾汜雄  
林芯婭 潘唯僑 周樂樂 馮珍熙 呂亦菲 尤涔晞 呂艾蕻 卓苡安 高娟安  
李萌 蘇利莎 蕭瑩 洪敏恩 卓芯蕾 盧研希

### 3、恆春鎮

領隊:張珈晴 執行教練:李啟禎  
卓芯臣 李恩綾 盧紫昀 陳品儒 吳宛芹 李宜臻 陳妍恩 陳娒樂 盧于潔  
謝亭瑩 吳芮穎 張余甄

#### 4、春日鄉

領隊:林伯奇 執行教練:傅淑慧 管理:林國祥  
湯恩唯 簡陳蕙馨 林臻妮 邱可欣 葉妤柔 張宇妍 柯馨妃 周陳亞妘 林臻希  
蔡子沂 盧樂晴 余俞瑩 張宜薰 馮可芯

#### 5、高樹鄉

領隊:黃素英 執行教練:楊志仁 管理:杜以安  
傅可涵 洪心蕾 尤恩祈 李芊雨 尤恩希 王鈺淳 洪心亞 禹彌亞 呂詠曦  
呂詠優 蔡峪允

#### 6、獅子鄉

領隊:趙炳詠 執行教練:廖曉芬,林慧雯 管理:陳昭成  
賴妍芯 柯思亭 羅巧芯 鄭妍晞 花巧寧 洪璽恩 陳甄 柯思璇 阮欣雱  
何詠芯 尤晨熙 花巧嫻 李欣恬 洪羽菲

#### 7、萬丹鄉

領隊:黃志賢 執行教練:倪祥吉 管理:余剛式  
黃羽澎 李崙臻 林育穎 方禹筑 李若帆 黃彤瑾 林玉怡 陳星羽 洪紫晴  
簡佑璇 林衣彤

#### 8、鹽埔鄉

領隊:林淑芳 執行教練:潘彥君  
黃靖瑜 彭筠喬 黃姿燕 方喬堯 鍾緹 鄭洵 林書瑩 董灘寧

### 七、小男B

#### 1、屏東市

領隊:黃拓榮 執行教練:潘貞儀 管理:謝惠芬  
柯以勒 溫泉 董緒漆 陳元昕 范凱恩 廖禹翔 吳睿迪 潘宥福 陳永銓  
李梓亦 余侑柏 劉亮辰 謝宗翰 潘恩佑

#### 2、牡丹鄉

領隊:周淑琴 執行教練:張廷瑄,楊奕德 管理:陳儀靜  
江亞恩 方左易 陳子曦 林佑廷 林昊毅 尤呈雋 林帛喬 鍾愷辰 徐安得  
陳子良 林肯 柯正宇 李睿恩 徐路得 潘元澤

#### 3、來義鄉

領隊:高立宏 執行教練:林雅紋,鄔米.魯夫契 管理:蔡保生  
陳榮 蘇亞菲 連霓昊 馮田浩 田宗盛 蔡語恩 田于漢 柯柏文 王箴承  
卓尚恩 王唯希 嚴慎煒

#### 4、獅子鄉

領隊:吳明宗 執行教練:軟陸珂·阿薩軟嵐恩,韋念慈 管理:張詠捷  
尤齊 朱文宣 曾雅各 魯浩恩 戴約翰 歐以恩 田宸翼 顏子璇 司正豪  
范駿瀚 洪沐霖 歐以綦 李聖澤 戴庭希 伍宇翔



# 112 年屏東縣中小學聯合運動會足球比賽名單

## 一、高男組

### 1、五人制足球

陸興高中 A：李恩 羅孝誠 鐘欣凌 李愷翔 謝承洋 劉山米 黃恩澤 郭大哲 郭愈  
來義高中 A：李宗恩 賴睿忠 余飛 丁家峻 王駿暉 丁嘉豪 賴玟鉸 陳建志 陳皓 張勛凱  
田威 杜昊哲  
來義高中 B：賴玟融 蔡柏安 商杰恩 江文威 葉正安 邱井奕 戴瑋誠 林晨星 戴聖恩 陳凱  
翁皓成  
屏北高中 A：邱鈺璋 林家鈞 李瑋驂 魏佑澂 黃昱凱 曾少凱 陳致維 邱子謙 許淳皓 林聖恩  
黃以杰  
東港高中 A：楊承閔 洪永宸 洪威智 賴翊彰 張義平 林穎泰 許書緯 劉東翰

## 二、國男組

### 1、八人制足球

來義高中 A：洪丞俊 鍾橋碩 伊布恩 塔里亞蘭 陳杰瑞 丁佳偉 邵騏 林家丞 林晨睿 紀璽恩  
楊謙 潘科才 周陳冠偉 葉子弘 呂諾亞 周韓俊  
東港高中 A：呂泓諭 胡瑀晏 周承佑 張峻豪 方韋傑 林冠穎 林銘洋 簡宇祥 林穎杰 蕭雍哲  
曾英育 邱品亮  
中正國中 A：謝宗憲 李承哲 王閔廷 林川圃 王允宸 李柏翰 林宥誠 洪啟勝 陳旭輝 朱昱安  
許博勛 劉亮佑 謝竣州 李尚宸 潘建喆  
至正國中 A：林瑋勳 楊嘉其 楊嘉生 林家豪 蕭家揚 陳弘鈞 賴宥江 鍾翔臣 曾天福 邱堂洋  
蘇三祐 王友民 劉懷生 陳建益 吳丞翔  
長治國中 A：郭柏亨 盧恩昱 邱昆澤 陳易軒 林俊漢 林守丞 劉凱鈞 陳秉瀚 連哲緯 沈以恩  
盧進偉 陳冠捷  
瑪家國中 A：潘丞宥 莊約瑟 張程偉 林浚祐 童雅各 曾塞特 石翊杰 陳聖恩 歐王聖渝  
謝昱葦 黃語昊 孫宇晨 阿波羅 李達克 吳羽倫 馮家寶  
泰武國中 A：李軍浩 謝政廷 田芷媽 林弘翔 施祐翔 趙晉暉 羅辰昊 陳博淵 邱家恩 高唯中  
王羽涵 楊宥程  
牡丹國中 A：潘政杰 溫家寶 吳羽薇 鐘浩天 楊杰勳 陳聖楷 張恩源 黃恩宥 王胤 張維丞

## 三、國女組

### 1、五人制足球

陸興高中 A：詹芷瑄 朱芷若 謝巧恩 謝嘉禎 練尹弦 張舒凱 李家樂 陳子柔  
中正國中 A：廖蜜亞 林微靨 林敏欣 劉瑞苓 邱鈺涵 李玉涵 王育溱

## 四、小男組

### 1、八人制足球

- 屏東市 A：賴煥琦 錢品圻 何承祐 吳宇善 鄭紀為 麥嘉愷 朱昱瑜 王翊安 康志淮 黃永勝  
汪紹凡 呂恩宇 顧霽勻 林柏村 林群恩
- 屏東市 B：謝宗翰 董緒漆 廖禹翔 陳永銓 劉亮辰 溫泉 范凱恩 潘宥福 余佺柏 潘恩佑  
柯以勒 陳元昕 吳睿迪 李梓亦
- 牡丹鄉 A：謝昊克 曾心潔 賴偉祥 黃爵 曾雅珍 謝昊全 賴宇恩 鐘承威 張辰軍 郭暉
- 牡丹鄉 B：柯正宇 江亞恩 潘元澤 方左易 陳子曦 林昊毅 鍾愷辰 林肯 徐路得 林佑廷  
林帛喬 陳子良 李睿恩 尤呈雋 徐安得
- 來義鄉 A：王箴喜 洪海諾 胡耀恩 趙垣傑 黃承恩 陳品叡 賴耀騰 邱彥智 邱彥華 孔霆威  
南彥騰 童迦丞
- 來義鄉 B：柯柏文 王唯希 馮田浩 田于漢 卓尚恩 連霓昊 蔡語恩 王箴承 陳榮 嚴慎煒  
蘇亞菲 田宗盛
- 枋寮鄉 A：康湏岳 蕭維謙 歐王于愷 楊承學 陳泳澤 呂宥帆 謝維倫 楊政穎 蘇冠維 蘇冠升  
傅詠慶 洪唯宸 程宥勛 蕭維頡 陳鼎元
- 長治鄉 A：李瑞賢 洪維均 盧彥宇 吳承勳 鍾順閔 吳彥呈 歐陽承壹 林冠睿 洪唯宸 曾楷程  
白彥鴻 蘇啓揚 吳隆億 白漢韋 吳泐霖
- 恆春鎮 A：李昕諺 張歲奕 葉志龍 盧峻杰 邵均名 陳羿廷 張智凱 陳健承 吳星瑀 張凱威  
邵耀輝 邵耀明 吳彥融 何守恩 陳宇文
- 春日鄉 A：謝哲偉 洪祥恩 林齊恩 夏貫語 盧樂丞 柯承恩 林震瀚 陳品程 許桀一 劉王唯安  
方瀚 高昇 伍冠忠 伍嵌良 夏茂棠
- 泰武鄉 A：林浩喆 張鑫皓 高駿 魏宇翔 柯寶貴 林晨飛 郭祥霖 林家同 許恩加 張鑫晨  
江昱德 鍾叡 絲樂·法拉屋樂 許柏霖 江孝澤
- 高樹鄉 A：李子龍 陳瑋倫 蕭季綱 辛禹杰 林品佑 鄭柏霖 練玄燁 徐贊 李永喆 周冠洋  
潘宏愷
- 獅子鄉 A：尤約丞 張容輔 柳以樂 陳尚澤 陳懷恩 潘庭宇 山宥巖 余凱熙 唐宇聖 李少澤  
童加恩 陳謹寬 黃以峰 余誠瀚 徐聖龍
- 獅子鄉 B：伍宇翔 曾雅各 歐以恩 司正豪 歐以蓁 朱文宣 戴約翰 顏子璇 洪沐霖 戴庭希  
尤齊 魯浩恩 田宸翼 范駿瀚 李聖澤
- 萬丹鄉 A：李龍飛 李駿瑞 李依濤 黃禹晨 康瑀紘 黃楷恩 簡佑霖 黃暉翔 黃彥瑜 高榮崧  
王新盛 鄭凱謙 簡佑翰 顏晨旭 鄭暉瀚
- 潮州鎮 A：方冠期 潘承駿 李柏岑 辛駿鴻 廖沛亞 鍾承希 孔令皇 莊睿安 陳建中 陳泊瑋  
莊裕安 邁迦兒·阿法利得 楊坤騏 劉展碩
- 鹽埔鄉 A：陳泓廷 陳毅軒 蘇程鉉 許鈞凱 呂姜毅 柯羽陽 鄭裕霖 曾晨睿 陳昱愷 藍宇呈  
鍾季剛 戴璿熠 曾承宥 陳羿安 藍宇邦

## 五、小女組

### 1、八人制足球

屏東市 A：林妤駟 莊雅晴 林芝芸 馮庭儀 呂郁雯 周佩嫻 林子庭 黃子晴 蔡婷羽 林俞禎

來義鄉 A：蕭瑩 呂亦菲 卓苡安 蘇利莎 潘唯僑 卓芯蕾 馮珍熙 盧研希 呂艾蓁 李萌

林芯婭 洪敏恩 周樂樂 尤澐晞 高娟安

恆春鎮 A：陳娒樂 卓芯臣 張余甄 陳品儒 陳妍恩 吳芮穎 盧紫昀 李宜臻 盧于潔 謝亭瑩

李恩綾 吳宛芹

春日鄉 A：邱可欣 柯馨妃 蔡子沂 張宜薰 林臻妮 張宇妍 林臻希 余俞瑩 簡陳蕙馨 葉妤柔

周陳亞妘 盧樂晴 馮可芯 湯偲唯

高樹鄉 A：蔡峪允 傅可涵 李芊雨 洪心亞 呂詠優 尤恩祈 王鈺淳 呂詠曦 洪心蕾 尤恩希

禹彌亞

獅子鄉 A：洪璽恩 阮欣零 花巧嫻 柯思亭 花巧寧 柯思璇 尤晨熙 洪羽菲 賴妍芯 鄭妍晞

陳甄 何詠芯 李欣恬 羅巧芯

萬丹鄉 A：林玉怡 簡佑璇 林育穎 黃彤瑾 洪紫晴 李崙臻 李若帆 陳星羽 林衣彤 黃羽澎

方禹筑

鹽埔鄉 A：黃姿燕 方喬堯 林書瑩 彭筠喬 鄭洵 黃靖瑜 鍾緹 董濼寧

# 足球比賽秩序表

比賽日期：112年3月3-5日

比賽地點：來義高中(國小)、長治國中(國中/高男)

## 高中男子組：5隊取3名

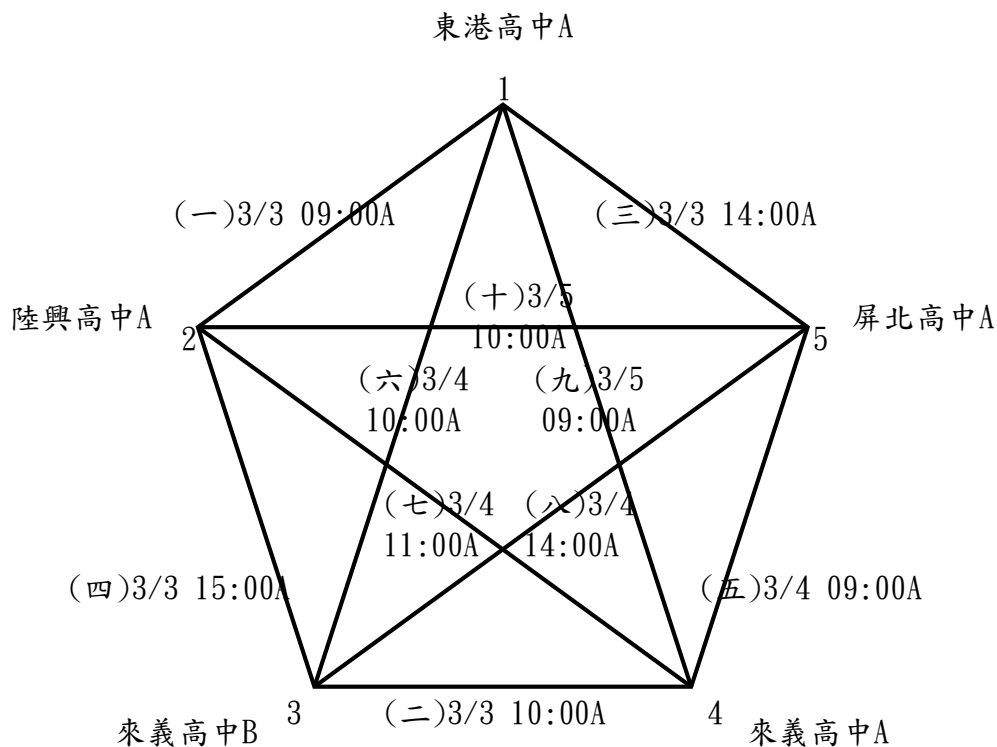

## 國小女童組：8隊取6名

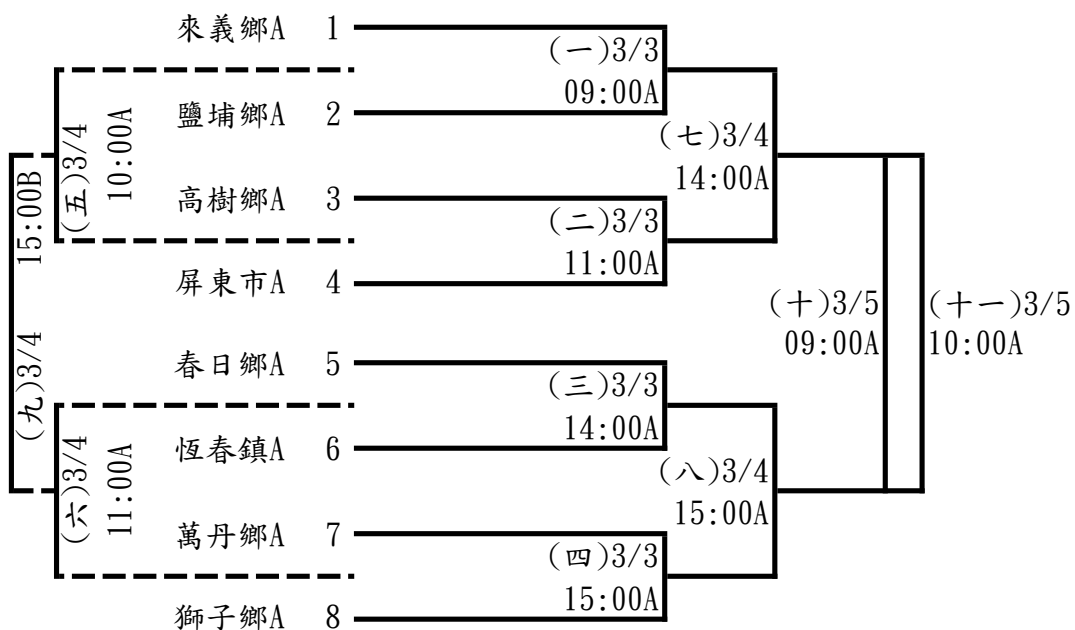

國中男子組：8隊取6名

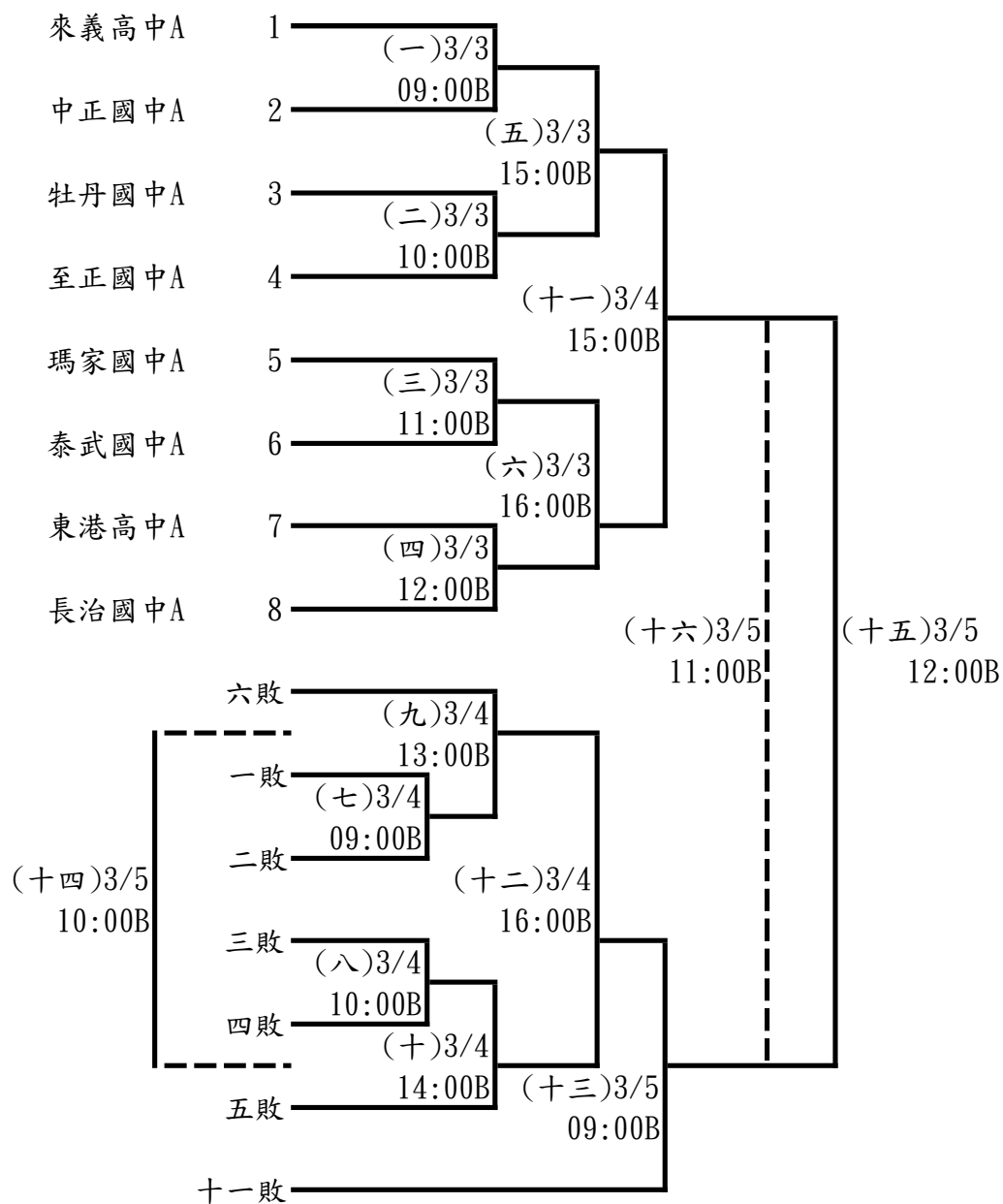

國中女子組：2隊取1名

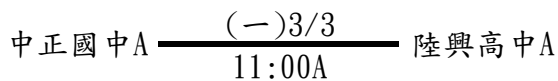

國小男童組：17隊取6名

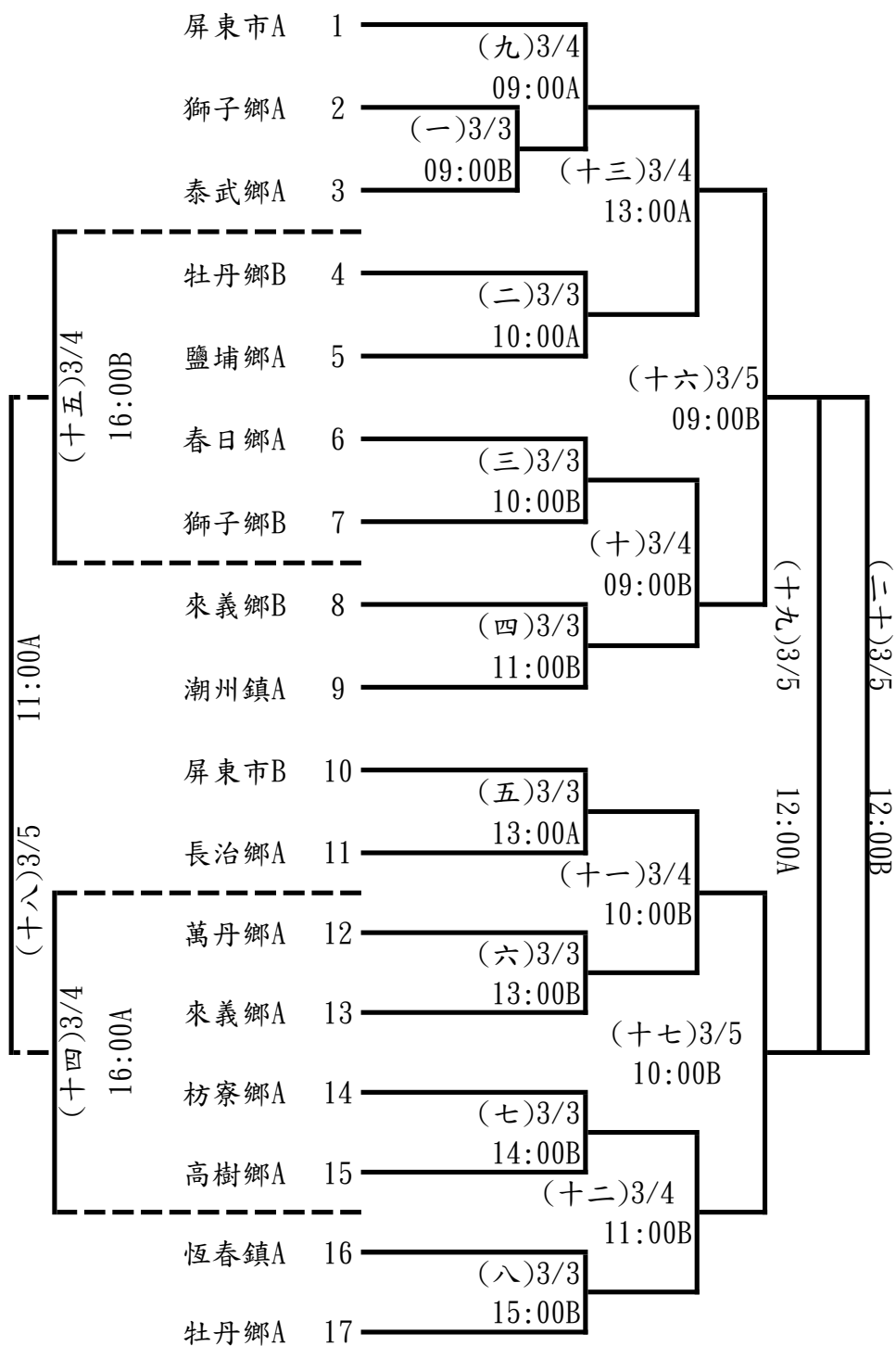

# 112年屏東縣中小學聯合運動會網球隊職員名單

## 一、高男

### 1、佳冬高農

領隊:林鴻源      管理:謝漢唐  
吳侑恩

### 2、大同高中

領隊:王郁菁      執行教練:林鑫  
盧宇潔   高士凱   劉強森   鄭伍洋   郭紘睿

### 3、陸興高中

領隊:李榮東      執行教練:鍾采辰  
劉虹祺

### 4、屏東高工

領隊:柯朝塗      執行教練:陳政杰  
鄧安希

### 5、屏北高中

領隊:林宏澤      執行教練:曾麗娟  
張皓翔

## 二、高女

### 1、大同高中

領隊:王郁菁      執行教練:鍾淳珉  
許佳琪   方汶禹

### 2、屏東高工

領隊:柯朝塗      執行教練:蔡宗憲  
張瀨文

## 三、國男

### 1、明正國中

執行教練:陳志剛  
蔡旻佑   吳延承

## 2、中正國中

領隊:劉瑞富 執行教練:許朝棟  
曾奕嘉 郭丞哲 黃池玄 陳彥歡

## 3、至正國中

領隊:劉文宗 執行教練:李文彥  
余梓勤 陳極語 許家程 王暉廷 黃冠璋 陳泓頤 林駿岑 吳晟槐 陳宏軒

## 4、長治國中

領隊:送銘池 執行教練:陳政杰  
戴奕富 陳亞成 鄧安鈞 蔡亞嶧

## 5、內埔國中

領隊:楊蕙萍 執行教練:邱喬治  
邱仲皓

## 四、國女

### 1、大同高中

領隊:王郁菁 執行教練:鍾淳珉  
盧宇安

### 2、中正國中

領隊:劉瑞富 執行教練:許朝棟  
徐書瑤 曾詩婷

### 3、至正國中

領隊:劉文宗 執行教練:李文彥  
黃苡涵 張筠訢 吳宇涵

### 4、長治國中

領隊:送銘池 執行教練:陳政杰  
鄭若妤

## 五、小男 A

### 1、屏東市

領隊:楊秋南 執行教練:李功棋, 林文翰  
洪紹軒 劉任佑 楊璟長 汪定緯 黃仁楷 吳哲愷 羅廷安 楊奇叡 劉羿德

### 2、長治鄉

領隊:陳淑蕙 執行教練:陳政杰 管理:賴明志  
林原錚 林宸興 王祥麟 林宸帆 朱承維 蔡和廷



### 3、萬丹鄉

執行教練:郭庭懿  
施彤韻 謝懷陽

### 4、潮州鎮

領隊:林群智 執行教練:林彥宏,黃健榜  
羅吉家 胡弋豫 胡威憑 胡志鵬 簡繹哲 陳家寶 廖沛亞

## 六、小女 A

### 1、屏東市

領隊:張豐琪 執行教練:蔡宗憲  
陳泱齡 賴葛安 林奕晴

### 2、枋寮鄉

執行教練:林彥宏  
林澄

### 3、長治鄉

執行教練:李秀宜  
蔡沛芹 蔡沛鈞

### 4、潮州鎮

領隊:林群智 執行教練:曾詠歆,阮珮玟  
羅存祐 徐可捷 張可薇 林昀蓁 曾詩婷 尤煒慈

## 七、小男 B

### 1、屏東市

領隊:陳春梅 執行教練:李功棋,許文祺 管理:蔡瑞娟  
蔡昕洧 黃千赫 李尚祐 葉辰陽 張瓏騰 張鈞凱 林譽衡 侯善豪 林恩皓  
田子正 藍于茗 曾祥宸 林星丞 劉上淮

### 2、潮州鎮

領隊:林群智 執行教練:林彥宏,黃健榜  
蔡日豪 李詠儒 黃羽喆 鍾宇杰 潘子允 蘇唯鈞 楊銘毅 林峻嘉

## 八、小女 B

### 1、潮州鎮

領隊:林群智 執行教練:曾詠歆  
曾以薰 孔品馨 孔品潔 郭綵潔

# 112 年屏東縣中小學聯合運動會網球比賽名單

## 一、高男組

### 1、單打

吳佺恩 (佳冬高農)    高士凱 (大同高中)    郭紘睿 (大同高中)    盧宇潔 (大同高中)  
鄭伍洋 (大同高中)    劉強森 (大同高中)    劉虹祺 (陸興高中)    鄧安希 (屏東高工)  
張皓翔 (屏北高中)

### 2、雙打

高士凱 盧宇潔 (大同高中)(1)                      鄭伍洋 劉強森 (大同高中)(2)

### 3、團體賽

大同高中：高士凱 盧宇潔 鄭伍洋 郭紘睿 劉強森

## 二、高女組

### 1、單打

方汶禹 (大同高中)    許佳琪 (大同高中)    張瀞文 (屏東高工)

### 2、雙打

方汶禹 許佳琪 (大同高中)(1)

## 三、國男組

### 1、單打

吳延承 (明正國中)    蔡旻佑 (明正國中)    黃池玄 (中正國中)    陳彥叡 (中正國中)  
郭丞哲 (中正國中)    曾奕嘉 (中正國中)    黃冠瑋 (至正國中)    林駿岑 (至正國中)  
王暉廷 (至正國中)    陳泓頌 (至正國中)    余梓勤 (至正國中)    許家程 (至正國中)  
鄧安鈞 (長治國中)    陳亞成 (長治國中)    戴奕富 (長治國中)    蔡亞嶧 (長治國中)  
邱仲皓 (內埔國中)

### 2、雙打

吳延承 蔡旻佑 (明正國中)(1)                      曾奕嘉 郭丞哲 (中正國中)(1)

余梓勤 陳極語 (至正國中)(1)

黃冠瑋 王暉廷 (至正國中)(2)

陳亞成 戴奕富 (長治國中)(1)

陳宏軒 吳晟槐 (至正國中)(3)

### 3、團體賽

至正國中：陳泓頌 陳宏軒 許家程 吳晟槐 陳極語 林駿岑

## 四、國女組

### 1、單打

盧宇安 (大同高中) 曾詩婷 (中正國中) 徐書瑤 (中正國中) 張筠訢 (至正國中)

黃苡涵 (至正國中) 吳宇涵 (至正國中) 鄭若妤 (長治國中)

### 2、雙打

徐書瑤 曾詩婷 (中正國中)(1)

張筠訢 黃苡涵 (至正國中)(1)

## 五、小男組

### 1、單打

楊璟長 (屏東市 A) 楊奇勳 (屏東市 A) 劉任佑 (屏東市 A) 羅廷安 (屏東市 A)

洪紹軒 (屏東市 A) 黃仁楷 (屏東市 A) 蔡昕洧 (屏東市 B) 張瓏騰 (屏東市 B)

張鈞凱 (屏東市 B) 葉辰陽 (屏東市 B) 黃千赫 (屏東市 B) 林星丞 (屏東市 B)

林原錚 (長治鄉 A) 林宸帆 (長治鄉 A) 王祥麟 (長治鄉 A) 蔡和廷 (長治鄉 A)

林宸興 (長治鄉 A) 朱承維 (長治鄉 A) 施彤韻 (萬丹鄉 A) 廖沛亞 (潮州鎮 A)

胡威憑 (潮州鎮 A) 胡弼豫 (潮州鎮 A) 簡繹哲 (潮州鎮 A) 羅吉家 (潮州鎮 A)

胡志鵬 (潮州鎮 A) 蔡日豪 (潮州鎮 B) 鍾宇杰 (潮州鎮 B) 林峻嘉 (潮州鎮 B)

黃羽喆 (潮州鎮 B) 楊銘毅 (潮州鎮 B) 李詠儒 (潮州鎮 B)

### 2、雙打

洪紹軒 劉任佑 (屏東市 A)(1)

林譽衡 蔡昕洧 (屏東市 B)(1)

林原錚 林宸帆 (長治鄉 A)(1)

施彤韻 謝懷陽 (萬丹鄉 A)(1)

胡弼豫 羅吉家 (潮州鎮 A)(1)

潘子允 蘇唯鈞 (潮州鎮 B)(1)

汪定緯 楊璟長 (屏東市 A)(2)

田子正 藍于茗 (屏東市 B)(2)

王祥麟 朱承維 (長治鄉 A)(2)

胡志鵬 胡威憑 (潮州鎮 A)(2)

李詠儒 蔡日豪 (潮州鎮 B)(2)

吳哲愷 黃仁楷 (屏東市 A)(3)

葉辰陽 張瓏騰 (屏東市 B)(3)

林宸興 蔡和廷 (長治鄉 A)(3)

陳家寶 簡繹哲 (潮州鎮 A)(3)

鍾宇杰 黃羽喆 (潮州鎮 B)(3)

羅廷安 楊奇勳 (屏東市 A)(4)

曾祥宸 林星丞 (屏東市 B)(4)

楊銘毅 林峻嘉 (潮州鎮 B)(4)

### 3、團體賽

屏東市 A：楊璟長 汪定緯 劉任佑 楊奇叡 劉羿德 洪紹軒 羅廷安

屏東市 B：黃千赫 蔡昕洧 侯善豪 劉上淮 李尚祐 林譽衡 林恩皓

## 六、小女組

### 1、單打

陳泱齡 (屏東市 A)	賴葛安 (屏東市 A)	林奕晴 (屏東市 A)	林澄 (枋寮鄉 A)
蔡沛禎 (長治鄉 A)	蔡沛芹 (長治鄉 A)	羅存祐 (潮州鎮 A)	林昀蓁 (潮州鎮 A)
張可薇 (潮州鎮 A)	尤煒慈 (潮州鎮 A)	徐可捷 (潮州鎮 A)	曾詩婷 (潮州鎮 A)
曾以薰 (潮州鎮 B)	郭綵潔 (潮州鎮 B)	孔品潔 (潮州鎮 B)	孔品馨 (潮州鎮 B)

### 2、雙打

賴葛安 陳泱齡 (屏東市 A)(1)	蔡沛禎 蔡沛芹 (長治鄉 A)(1)
徐可捷 羅存祐 (潮州鎮 A)(1)	孔品馨 曾以薰 (潮州鎮 B)(1)
林昀蓁 張可薇 (潮州鎮 A)(2)	孔品潔 郭綵潔 (潮州鎮 B)(2)

## 網球比賽秩序表

比賽日期：112年2月17~19 日

比賽場地：屏東科技大學網球場

### 高男組單打：9人取6名

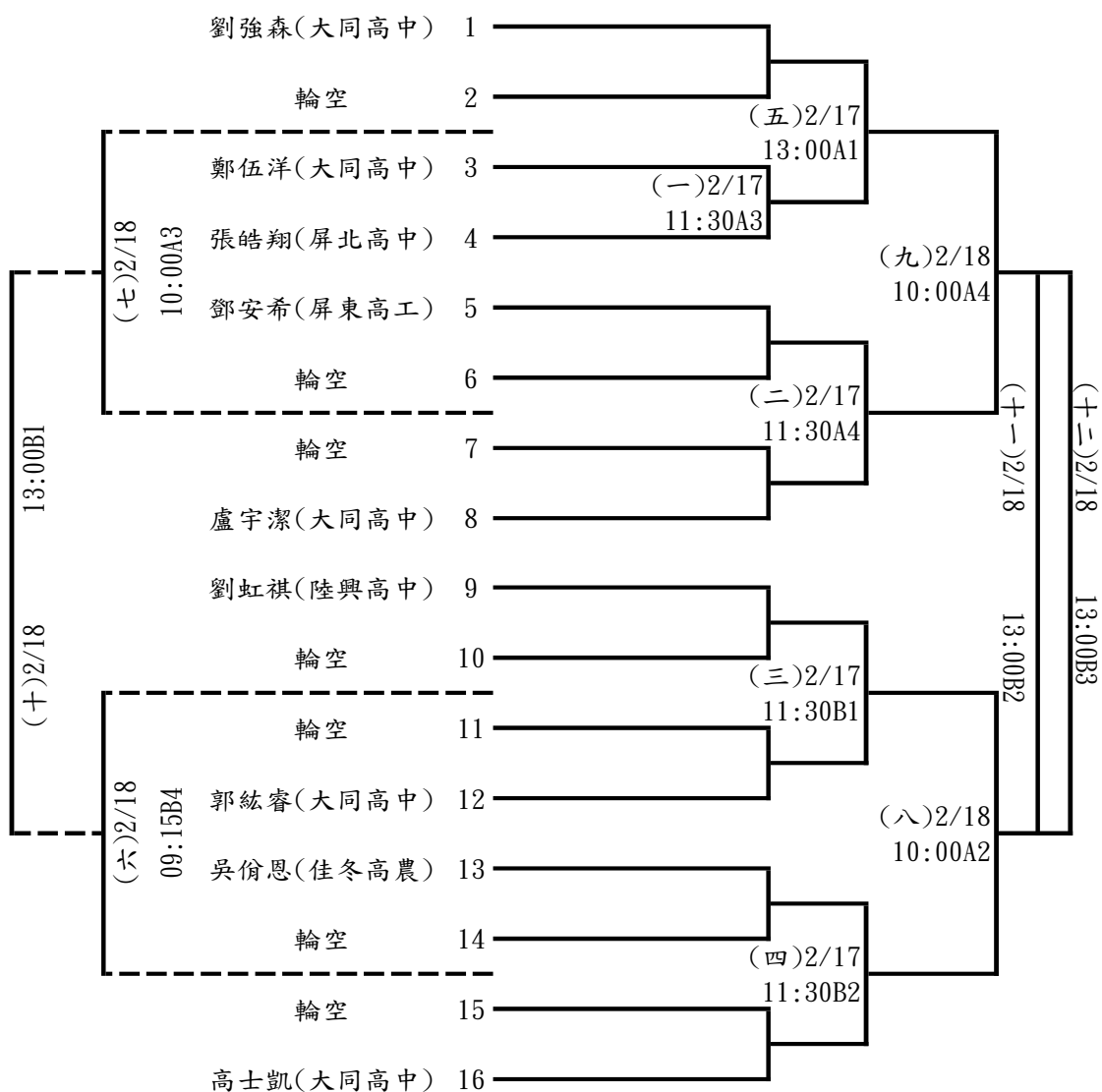

### 高女組單打：3人取1名

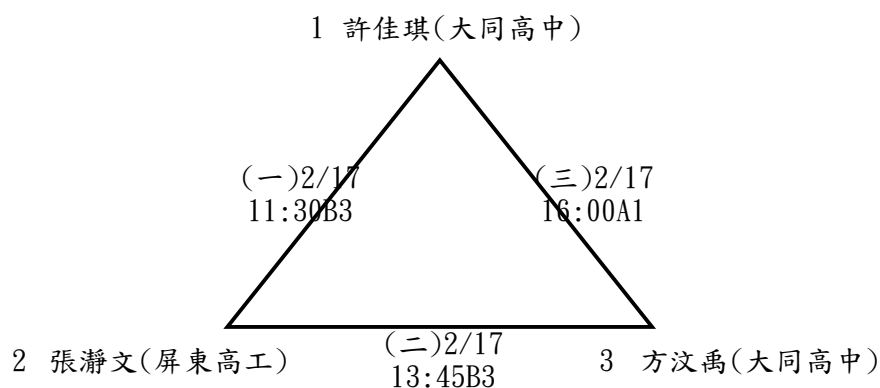



國女組單打：7人取5名

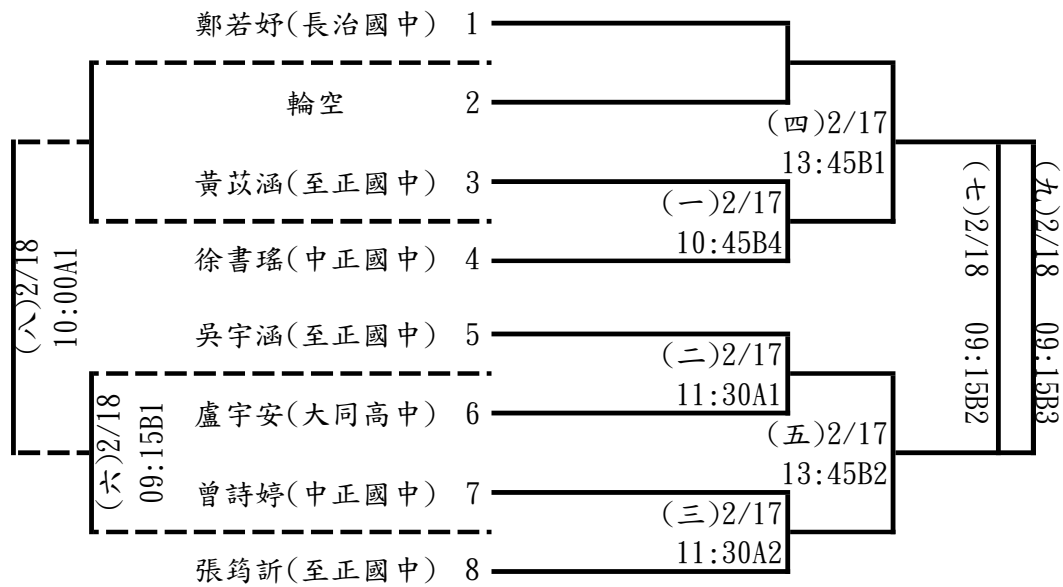

高男組雙打：2組取1名

1 高士凱 盧宇潔 (大同高中)      (一)2/17      2 鄭伍洋 劉強森 (大同高中)  
 13:45B4

高女組雙打：1隊不比賽(大同高中)

國男組雙打：6組取4名

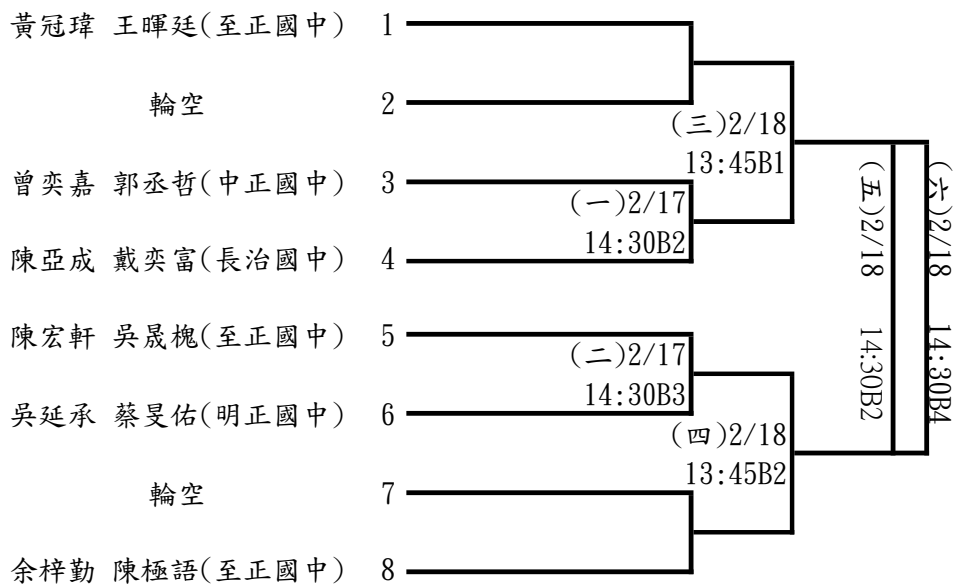

**小男組單打：31人取6名(分組取1名進決賽)**

羅吉家(潮州鎮A)	1		胡弼豫(潮州鎮A)	17	(八)2/17	
輪空	2	(十六)2/17	劉任佑(屏東市A)	18	08:30B4	(二十)2/17
黃千赫(屏東市B)	3	11:30B4	張鈞凱(屏東市B)	19	(九)2/17	13:00B1
鍾宇杰(潮州鎮B)	4	(一)2/17	李詠儒(潮州鎮B)	20	08:30A1	09:15A1
林宸興(長治鄉A)	5	(二)2/17	楊奇叡(屏東市A)	21	(十)2/17	
施彤韻(萬丹鄉A)	6	08:30A2	朱承維(長治鄉A)	22	09:15A2	(二十一)2/17
林峻嘉(潮州鎮B)	7	(十七)2/17	黃羽喆(潮州鎮B)	23	(十一)2/17	13:00B2
黃仁楷(屏東市A)	8	13:00A2	林星丞(屏東市B)	24	08:30A3	09:15A3
蔡昕洧(屏東市B)	9	(三)2/17	張瓏騰(屏東市B)	25	(十二)2/17	
胡志鵬(潮州鎮A)	10	08:30A4	簡繹哲(潮州鎮A)	26	09:15A4	(二十二)2/17
洪紹軒(屏東市A)	11	(十八)2/17	林宸帆(長治鄉A)	27	(十三)2/17	13:00B3
林原鋅(長治鄉A)	12	13:00A3	楊銘毅(潮州鎮B)	28	08:30B1	09:15B1
胡威憑(潮州鎮A)	13	(四)2/17	蔡日豪(潮州鎮B)	29	(十四)2/17	
楊璟長(屏東市A)	14	08:30B2	蔡和廷(長治鄉A)	30	09:15B2	(二十三)2/17
葉辰陽(屏東市B)	15	(十九)2/17	羅廷安(屏東市A)	31	(十五)2/17	13:00B4
王祥麟(長治鄉A)	16	13:00A4	廖沛亞(潮州鎮A)	32	08:30B3	09:15B3

**決賽**

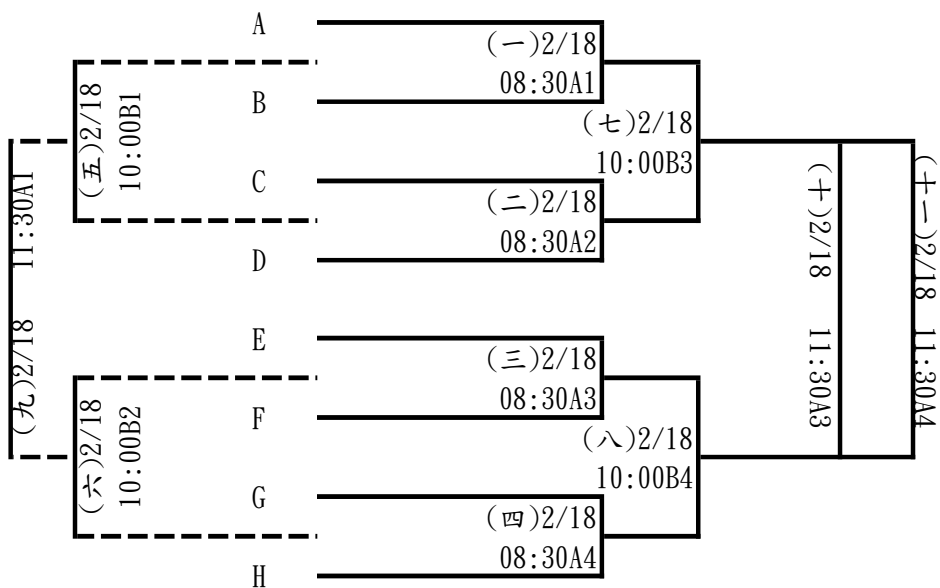



小女組單打：16人取6名

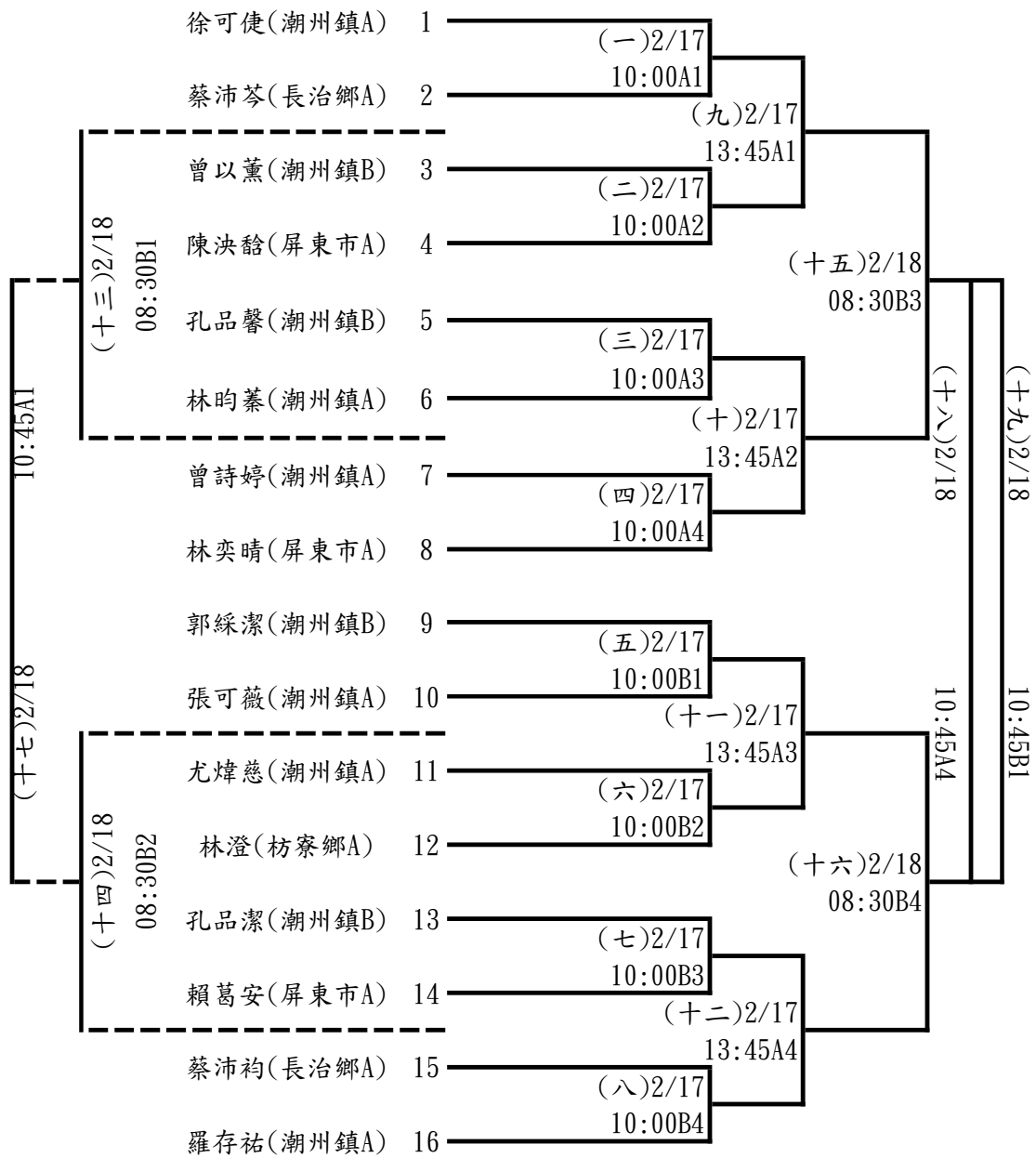

國女組雙打：2組取1名

1徐書瑤 曾詩婷(中正國中) (一)2/17 2張筠訢 黃苡涵(至正國中)  
14:30B4

**小男組雙打：19組取6名(分組取1名進決賽)**

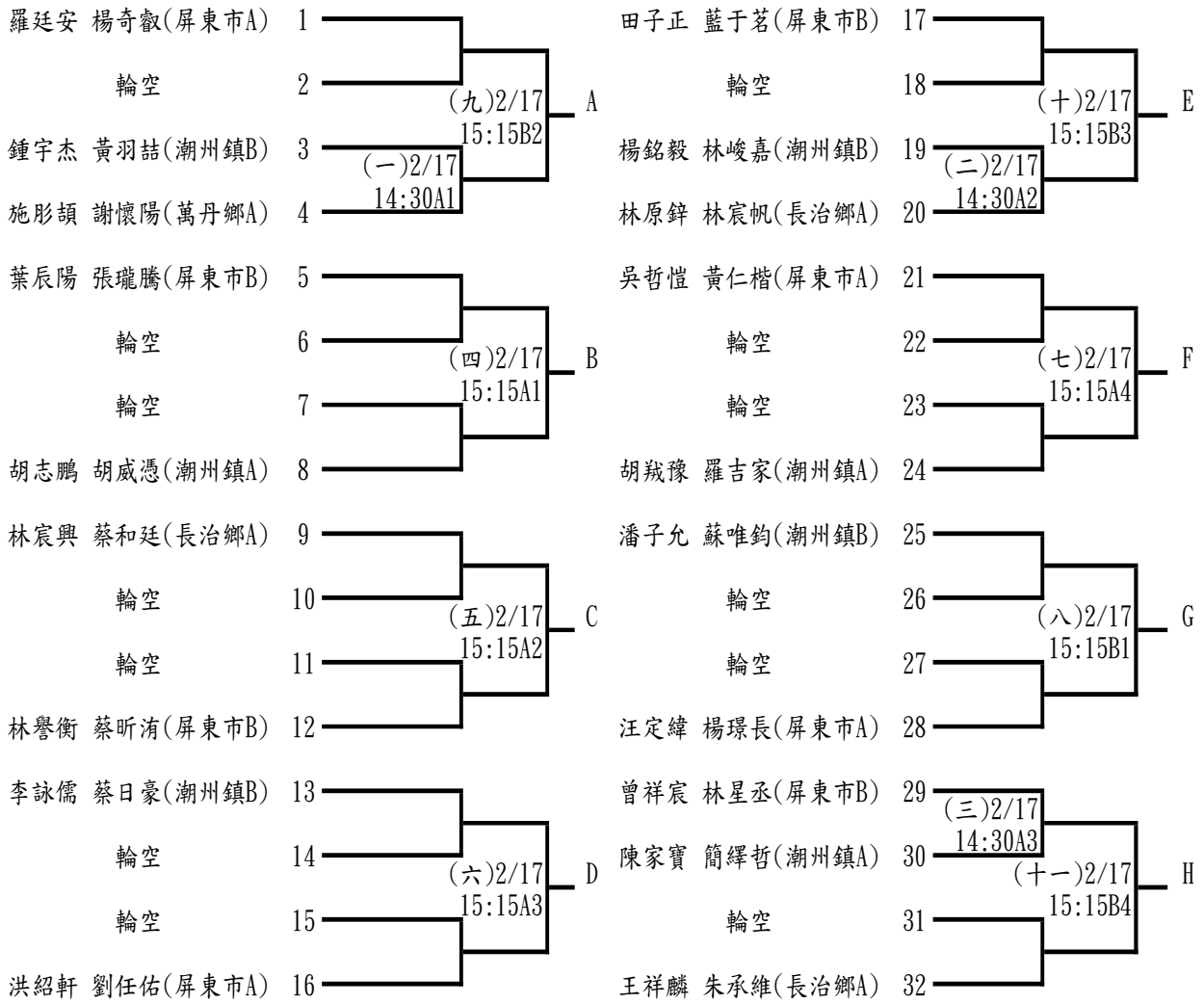

**決賽**

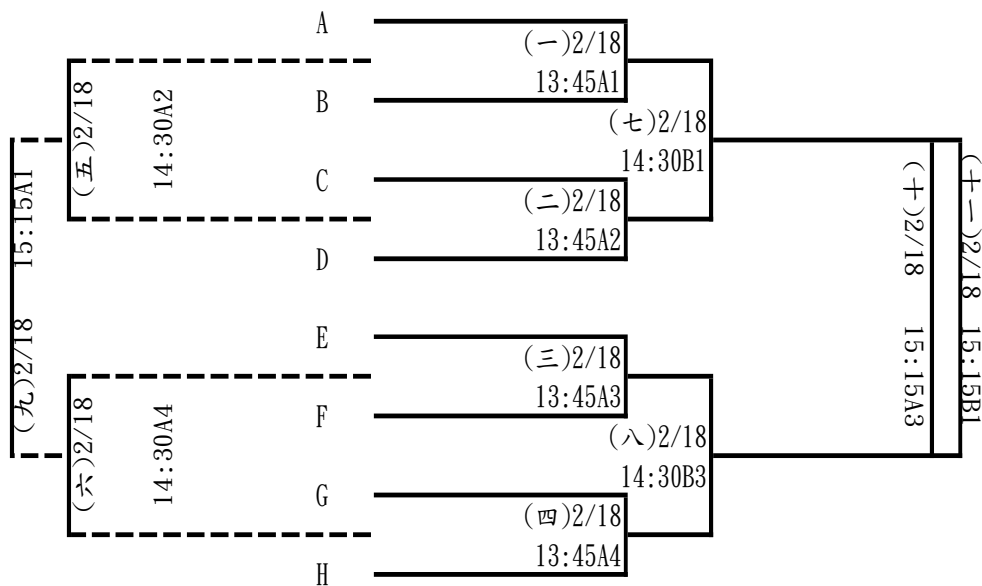

小女組雙打：6組取4名

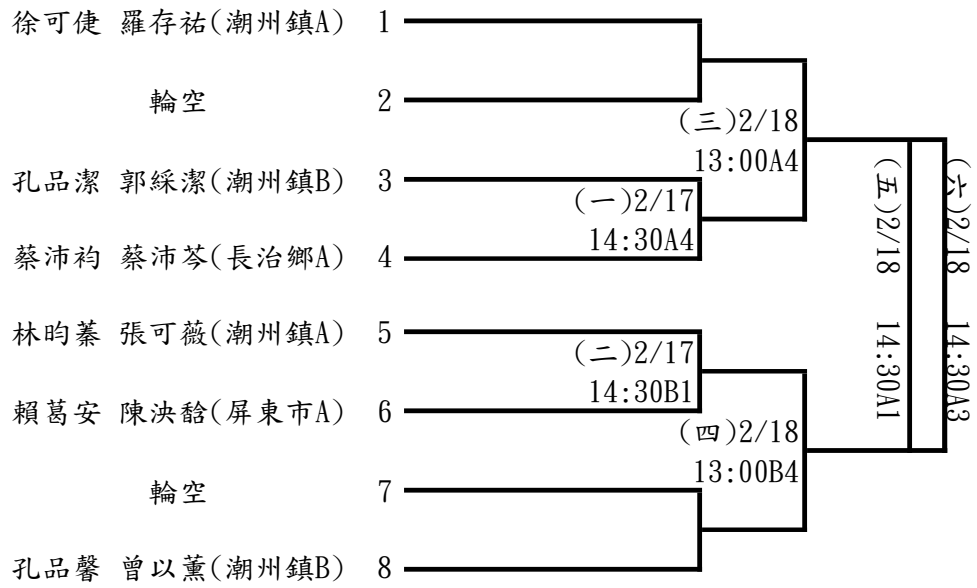

高男組團體：1隊不比賽(大同高中)

國男組團體：1隊不比賽(至正國中)

小男組團體：2隊取1名

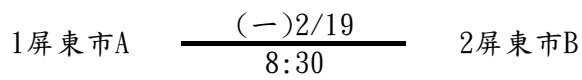

# 112年屏東縣中小學聯合運動會籃球隊職員名單

## 一、高男

### 1、國立屏中

領隊:陳國祥 執行教練:楊旭弘 管理:趙翊弼  
陳俊宇 曾誠 伍逢諭 陳子福 劉朝璋 洪佳安 張翰評 成家帆 陳楷太  
陸奕喬 張哲睿 伍逢鑫 李威 洪崙華 江韋成 陳宇丞 王啟安 江偉銘

### 2、國立潮中

領隊:林逸文 執行教練:林雅馨, 邱建彰 管理:葉妍希  
白乙峰 林親華 劉得榆 李承竣 劉恩家 林志龍 許稟恩 黃定彥 楊政霖  
潘紹承 莫華飛 江政岳 陳亭丰 蔡承峻 潘信守 陳君豪 卓佳冠 陳關中

### 3、東港海事

領隊:林明山 執行教練:賴廷耀  
沈昱賢 洪丞業 簡韋豪 葉冠廷 李鈞民 胡連文 唐宇軒 陳育源 王永德  
游書旻 湯怡霖 馬騰恩 施宗緯 徐睿志 李東益

### 4、佳冬高農

領隊:林鴻源 執行教練:林信安 管理:趙家賢  
巫秉祐 黃政傑 陳信志 塗政男 杜育安 蘇倍詰 黃柏勝 陳建國 林益維  
陳凱達 蔡宇翔 施又銘 楊鈞傑 葉志偉 倪宏維

### 5、美和高中

領隊:王致皓 執行教練:黃裕昌 管理:陳千惠  
陳柏瑜 施皓仁 郭杰恩 蘇靖傑 李孟熹 賴聖恩 林界余 宋哲銘 李奕翰  
謝孟安 林傳玳 鄭宇宏 林宥恩 曾子碩 陳家聖 鄭兆恩 徐彥鈞 連家駿

### 6、屏榮高中

領隊:李欣蔓 執行教練:鍾鈞凱 管理:劉惠茹  
賴謙榮 孫聖凱 黃泳霖 鄭智中 康藝瀚 陳潤澤 蕭立宏 郭哲愷 陳明華  
王致中 鞏崇有 李侑恩 張富傑 張建昱 蕭智營 許瑋宸 蘇翊豪 陳邵恩

### 7、日新工商

領隊:范文忠 執行教練:劉慧莉 管理:馬瑞伶  
陳昆祺 鍾昀岑 鄔弘鈞 陳稻 葉育勤 黃鈺揚 陳信樺 鄧友仁 林宇鈞  
陳冠宇 張育誠

### 8、民生家商

領隊:胡瑞慧 執行教練:鄭亘宏 管理:吳銘祥  
王承宇 冉皓 龔勝傑 莊迦宏 林泓 邱建融 黃焯芄 林峻毅 林士凱  
黃書鑫 李少騏 郭柏承 李威志 顏誠佑 黃冠程 曾宥澄 潘龍 李威緻

### 9、屏東高工

領隊:柯朝塗 執行教練:呂建宏, 蘇郁茜 管理:陳玫秀  
張世偉 劉宇翔 周展毅 黃冠鈞 張培恩 彭立帆 黃渙中 潘俊佐 潘睿哲  
郭厚辰 陳冠宏 李弦隆 李皇緯 蕭凱友 李鈺彬 羅元廷

## 10、來義高中

領隊:陳冠明 執行教練:江肯杰  
高旻鴻 曾昱啟 呂維 何宇浩 曾翊豪 張志誠 吳毅泓 李軍 顏治凱  
郭誠皓 宗炫頡 陳伊光佑 潘文福 翁紹哲

## 11、屏北高中

領隊:林宏澤 執行教練:何寶康  
張哲維 曾喆 索宇帆 高董崢 許正亮 許正泓 謝聖恩 吉重恩 胡靖昊  
劉子傑 朱彥寧 余翌 湯允斌 盧子勳 曾新毅

## 二、高女

### 1、國立屏女

領隊:楊榮豐 執行教練:尹材雲 管理:張怡蓉  
唐珮華 吳冠蓁 湯珊珊 張瑋庭 劉姵妤 周上晶 邱培恩 黃翊庭 張芝菱  
鄔廷珊 陳羿誼 傅以薰 黃柔惟

### 2、國立潮中

領隊:林逸文 執行教練:葉妍希,邱建彰  
董星湄 蔡惠喬 鄧惠文 李佳恩 李宜燕 洪麗棋 李亞璇

### 3、佳冬高農

領隊:林鴻源 執行教練:鄧竹君 管理:林信安  
蔡佩汝 劉紋瑄 張雅琴 胡宇靚 謝佩芳 王宥甯 許毓

### 4、美和高中

領隊:王致皓 執行教練:黃裕昌 管理:申仕政  
沈佩臻 王俞喬 李宇芹 陳奕帆 黃奕甄 陳怡臻 林欣平 吳昕恩 葉欣揚

### 5、屏榮高中

領隊:李欣蔓 執行教練:劉惠茹 管理:鍾鈞凱  
陳詩琴 袁雅雯 潘紀勻 鄭安淇 吳庭瑜 杜珞琳 盧小軒 陳巧微 張霈瑛  
張君涵 陳采婧 全田以法

### 6、民生家商

領隊:胡瑞慧 執行教練:豐悅如 管理:王海燕  
徐瑋琪 邱心慧 邱貞綺 周芝羽 鄭穎 潘秀鑾 陳佳好 許祐瑄 黃郁璇  
吳昕語

### 7、屏東高工

領隊:柯朝塗 執行教練:呂建宏,江志偉 管理:陳政秀  
溫好涵 郭念竺 古鈺婷 黃楷庭 林紘安 楊宜林 許喻嬭 戴米祁 楊雅婷  
李靚緜 杜恩惠 吳佳芸

### 8、屏北高中

領隊:林宏澤 執行教練:羅嫻 管理:尤蕙鑫  
林倩如 陳虹姍 楊心予 陳詩婷 蔡旻容 王禹喬 張恩希 王禹甯 林念昀  
王芯卉 明熙胤 張悅 余芷萱 曾怡瑄 石宇珊

### 三、國男

#### 1、美和高中

執行教練:曾興民

王昱翔 黃宥承 陳品旭 李詠掄 廖浚廷 潘則璋 郭喬宇 孫耀 王昊  
林朝銘

#### 2、來義高中

領隊:陳冠明

劉耀恩 高崇嘉 潘星羽 賴加越 姚琮程 余書偉 張靖 何宇安 朴韓澤  
吳恩鎰

#### 3、明正國中

領隊:林俊傑

執行教練:巴子晨

管理:莊鈞凱,王保盛

林鴻億 古承叡 古承翰 陳柏霖 陳冠宏 王智永 黃紘裕 黃羿少 林濬紘  
翁傳閔 郭祐辰 劉睿毅 王恒璋 施韋安 邱子凡 楊智桓

#### 4、中正國中

領隊:劉瑞富

執行教練:梁懷欽,韓光雲

管理:黃凱鈺

楊宙錡 吳東道 唐翊翔 吳定謙 劉宸均 駱彥安 宋品醇 李峻廷 黃子敬  
徐睿奕 郭駿憲 曾弈豪 張季延 陳柏謙 曾韋喬 李坤和 柯宗伯 利峻劭

#### 5、至正國中

領隊:劉文宗

執行教練:朱宸彥,郭亞軍

沈洪誠 賴柏宇 潘藝軒 董權暘 黃林毅傑 彭柏睿 孫楷喆 林子睿 陳旻志  
盧永茗 張羽綸 陳君嘉 蘇靖安 徐子桓 苗彥祖 吳宏昌 郭柏佑 蔡柏翰

#### 6、麟洛國中

領隊:賴詠清

執行教練:陳江炫昌

管理:宋莉瑛,林汶彥

尤訢赫 高杰熙 黃彥灃 林亞蓓 謝武翰 戴文宸 朱子帆 張佑丞 李成佑  
翁傑 曾俊凡 范文政 李凱杰 林勝淵 曾定禹 李威震 蔡逸丞 陳彥文

#### 7、鹽埔國中

領隊:陳寶郎

執行教練:林建佑

管理:林芄瑋

徐瑞安 張祐晨 方俊榮 黃滋喆 王韋鈞 王品鑫 張幃翔 林秉隣 王樟勛  
黃意杰 呂宗辰 陳俊宇 黃于哲 徐子豪 謝明璋

#### 8、高樹國中

領隊:陳亮谷

執行教練:湯賢良

管理:林姿華

顏允勒 顏治堯 呂聖安 陳歲麟 徐望期 陳俊穎 陳志豐 林裕宸 楊享倫  
楊定華 賴振富 邱澤 胡昊天 葉庭瑋 林禹翔 劉均洋

#### 9、潮州國中

領隊:林容如

執行教練:賴俊傑

管理:羅明忠

陳書懷 潘可璇 鄞侑威 陳子錫 楊鴻億 潘佑暄 劉信恩 薛健佑 張文洋  
曾品修 簡瑋宸 楊鎮維 潘以諾 李淳裕 溫若然

#### 10、萬丹國中

領隊:黃豐欽

執行教練:謝安朋

管理:吳建智

郭昱廷 郭軒豪 簡誌均 郭晉安 陳柏宇 吳亦鵬 蔡易辰 郭育誠 蔡金檻  
黃琮閔 許詠程 李秉諺 趙晟霆 蘇泓儒 郭鈞祐

### 11、東新國中

領隊:湯博榮 執行教練:洪瑞鴻  
陳政宇 鄭永哲 周宥璋 陳韋安 陳致華 楊鎮愷 楊恆名 方宏豪 吳榮貴  
劉佳誠

### 12、恆春國中

領隊:張鑑堂 執行教練:潘志偉 管理:陳柏豪  
涂祥宇 黃少玄 潘世晟 李偉安 孫皓勛 蕭鈺展 林宏岳 陳浩恩 蔡宇晉  
陳書旅 潘鈺修 葉豐宇 吳致翰 覃永樂 潘育安 周育辰 蘇祐良 陳立弘

### 13、萬新國中

領隊:曾淑勤 執行教練:簡年鴻  
施皓翔 陳嘉民 陳泓宇 李唯帆 陳奕儒 李國興 李秉堉 陳元凱 陳炳叡  
廖崇宇 潘品綸 劉于鎡 黃勇俊 許睿程 李奕承 楊瑞譽 張秉皓 孫秉濂

## 四、國女

### 1、美和高中

領隊:王致皓 執行教練:黃裕昌 管理:申仕政  
林雨葳 丁亭妤 謝承軒 申恩米 許智晴 鄭宇晴 鍾喬安 涂一云 吳曉伶

### 2、來義高中

領隊:陳冠明 執行教練:江肯杰 管理:蘇茗瑜  
王俐雅 許愛加 黃鈺婷 鍾愛 南凌薰 高菲比 王芷妍 林湘穎

### 3、中正國中

領隊:劉瑞富 執行教練:韓光雲,黃凱鈺  
蔡佩芸 陳憶雯 宋伶頤 徐子涵 吳慧恩 陳宥慈 陳昕平 顏彤恩 邱冠寧  
鍾怡霖

### 4、里港國中

領隊:黃賢德 執行教練:陳芳葳 管理:謝育憲  
曾玥昕 李佳妤 翼玉鳳 劉亦菲 王芷兒 陳穎詩 劉睿珊 王巧函 楊秉甄

### 5、鹽埔國中

領隊:陳寶郎 執行教練:黃巧凌 管理:林芃瑋  
白庭瑄 簡宇婕 謝芷婕 楊臻 李宜蓁 柳思羽 柳慈萱 王靜茹 葉吳佳佳  
陳佳芳 方宛真 余芷璇 洪佩真 陳茄津 黃慧鈴

### 6、潮州國中

領隊:林容如 執行教練:黎星宏 管理:羅明忠  
周芹語 黃瑪拉 蘇芊華 陳孟綾 蔣語嫣 劉子琪 張詠晴 謝季穎 杜語晴  
陳珊妮 黃翊庭 蘇昕鈺 孫千雅 馮家萱

### 7、東新國中

領隊:湯博榮 執行教練:洪瑞鴻  
龔筱鈺 郭珮玲 楊文沁 吳昱葶 康芷嫻 林姿妤 羅靜恩 李忻穎 許嘉紘  
洪綉琳 傅煜晴

### 8、車城國中

領隊:楊政家 執行教練:陳建瑋 管理:簡廷任  
高鳳琳 錢顛歆 張詠恩 陳彥臻 施千慧 陳希 王芷筠 董螢渲 許靚若  
許師郁 張旭岑

## 9、萬新國中

領隊:曾淑勤 執行教練:邱建彰 管理:廖若然  
許家妤 楊勝洧 林珈卉 蔡云瑄 陳宥煊 陳湘妤 黃子庭 凌宇歆 李育蓉  
張彤歆 陳佳樂 尤惠婷

## 五、小男 A

### 1、屏東市

領隊:蘇慶昌 執行教練:林揚軒,翁廷菘 管理:黃繼緯  
羅以勒 洪祥維 江明龍 蘇靖宇 苗亦祖 邱俊彰 方奕棚 洪瑞延 張楷宸  
顏鼎恩 劉峻廷 陳奕偉 郭端育 冀泫言 戴致恒 高書文 吳牧澤 饒祐銘

### 2、車城鄉

領隊:王怡萱 執行教練:廖信兆,林孝威 管理:吳依柔  
羅立穎 柯浩軍 賴承翰 廖品睿 盧俊霖 潘景瑞 吳翰林 林長諺 林侑竑  
方信捷 蔡軒毅 柯俊杰 林子安 陳恩宇 林子恩 陳恩翔

### 3、枋寮鄉

領隊:賴建戎 執行教練:古天津,楊旭弘 管理:劉晉璋  
許世安 吳埤郡 楊丞 梁凱捷 伍春賓 林雉晏 宋均凱 唐靖崑 楊俊宏  
李泰德 許昊 鄭景懷 郭恩縉 黃家閔 方詠駿 吳埤隴 李梓銘 孫東旭

### 4、長治鄉

領隊:陳玉娟 執行教練:曾慶昇,莊青祥 管理:丁錦慧  
蘇翊程 陳永承 林良諺 陳俊仁 蘇鉉凱 張維恩 洪郁程 洪唯宸 陸彥鈞  
趙君緯 吳泫霆 林宥諺 呂峻誠 洪唯益 陳羿翰

### 5、恆春鎮

領隊:黃順利 執行教練:潘蕙琪,蘇漢堃 管理:蘇芳誼  
宋少甫 盧承佑 吳寅成 陳稟勳 林聖浩 王羿勛 潘炤安 華呈閔 李品翰  
張渝揚 張承鴻 張育澄 陳廷恩 周祈玥 陳柯翔 陳俊凱 林智華

### 6、萬丹鄉

領隊:蕭旬閔 執行教練:張嘉民,簡年鴻 管理:李福章  
陳立倫 陳筠恩 陳泓博 徐子宸 李龍飛 鄭文甫 李旻叡 施皓恩 李宸州  
傅李興誠 李柏廷 郭程澤 林昊翰 李晉羽 蔡博丞 蔡博宇 吳宗鎧 曾濬誠

### 7、潮州鎮

領隊:張振茂 執行教練:余佳諾,杜煥奎 管理:陳大章  
卓靖 朱博飛 孫維成 賴以宸 陳昱仁 李聖淵 劉聖冠 謝宇揚 陳奕成  
馬靖博 余玄品 賴沅樂 方洧駿 曾泓銘 黃上瑀

### 8、霧台鄉

領隊:杜正雄 執行教練:杜繼宗 管理:賴震宇  
林奧費倪 涂郡曜 賴奕勳 那佑嘉 步泓震 賴禹睿 柯承翰 柯特 劉皓恩  
賴禹宸 巴以謙 顏宇晨 賴奕展 杜巴魯 林格勒樂 麥樂 杜宸叡

### 9、鹽埔鄉

領隊:林衍伸 執行教練:王顥翔,賴信甫 管理:蘇韋丞  
黃敬哲 呂信良 鄭健佑 蔡幃侑 陳佳暘 蔣弦錡 辛志元 杜敬堯 鄭太禎  
冷傳社 莊祐嘉 陳品叡 吳梓誠 黃泓睿



## 六、小女 A

### 1、車城鄉

領隊:王怡萱 執行教練:廖信兆,林孝威 管理:龔玉嵐  
鍾雨彤 楊承恩 羅立芷 陳玥汝 林映汝 蔡依萱 賴羽晨 廖晨希 楊羽潔  
林莉庭 尤佩芬 陳芷婕 羅立蔓

### 2、枋寮鄉

領隊:賴建戎 執行教練:劉懿文,楊旭弘 管理:盧乃瑜  
許馨予 郭恩芯 卓莉羚 楊玉盈 陳彥菁 董紫仙 黃美慧 吳宥彤 曾智宇  
黃怡君 楊育琳 陳戎筠 何書靚 江依玲 楊宥萱 楊宥靚 賴則瑄 賴則瑤

### 3、恆春鎮

領隊:莊逸萍 執行教練:潘蕙琪,胡德政 管理:魏萍萱  
葉孝琪 林映岑 林映伶 夏昱甯 陳彤瑤 尤幸芄 劉郁芯 劉秀涵 林佳蓁  
張靜如 李佳玲 黃詠琦 董子瑜 張品琇 陳芷琳

## 七、小男 B

### 1、屏東市

領隊:曾敬明 執行教練:李讚桐,麥劭雍  
王秉田 簡至軒 吳禾勛 鄧宇崴 蔣佳鑫 丁忠信 陳廷愷 黃品淵 黃詔渝  
朱亞倫 邱品洋 邱弋崧 林秉亨 顏昌宇 林裕淵

### 2、枋寮鄉

領隊:劉富陞 執行教練:林巧雯 管理:鍾秀英  
柯誠澤 嚴辰舜 陳帷恩 山佑誠 楊岷聰 尤宇恩 湯家恩 林彥澄 陳麒安  
柯彥鴻 傅丞佑

### 3、恆春鎮

領隊:鄭鴻博 執行教練:潘志偉,葉吳佳君 管理:柯仕偉  
葉子毅 尤古翌 吳家恩 潘楷崴 蔡維哲 沈聖穎 吳浚民 余正雍 蔡安安  
李玉屏 劉遠大 陳書亞 曾子鑫 郭宥均 古學騰 柯政宇 劉遠韜

### 4、潮州鎮

領隊:張振茂 執行教練:杜煥奎,黃友祥  
曾基銓 李志詳 李東翰 朱宇翔 張宇傑 張宇凱 謝于彤 方敬堯 郭柏丞  
黃弘御 謝孟廷 馬驍

# 112年屏東縣中小學聯合運動會籃球比賽名單

## 一、高男組

### 1、團體

國立屏中：洪崙華 陳俊宇 王啟安 陳子福 江偉銘 張翰評 陸奕喬 李威 陳宇丞 伍逢諭  
洪佳安 陳楷太 伍逢鑫 江韋成 曾誠 劉朝瑋 成家帆 張哲睿  
國立潮中：陳君豪 劉得榆 林志龍 楊政霖 江政岳 潘信守 林親華 陳關中 劉恩家 黃定彥  
莫華飛 蔡承峻 白乙峰 卓佳冠 李承竣 許稟恩 潘紹承 陳亭丰  
東港海事：施宗緯 簡韋豪 胡連文 王永德 李東益 馬騰恩 洪丞業 李鈞民 陳育源 湯怡霖  
徐睿志 沈昱賢 葉冠廷 唐宇軒 游書旻  
佳冬高農：黃柏勝 陳信志 陳凱達 蘇倍詰 蔡宇翔 葉志偉 黃政傑 林益維 杜育安 楊鈞傑  
巫秉祐 陳建國 塗政男 施又銘 倪宏維  
美和高中：林界余 謝孟安 林宥恩 鄭兆恩 郭杰恩 賴聖恩 李奕翰 鄭宇宏 陳家聖 施皓仁  
連家駿 李孟熹 宋哲銘 林傳珈 曾子碩 陳柏瑜 徐彥鈞 蘇靖傑  
屏榮高中：陳邵恩 孫聖凱 康藝瀚 郭哲愷 鞏崇有 張建昱 蘇翊豪 賴謙榮 鄭智中 蕭立宏  
王致中 張富傑 許瑋宸 黃泳霖 陳潤澤 陳明華 李侑恩 蕭智營  
日新工商：林宇鈞 陳昆祺 鍾昀岑 葉育勤 鄧友仁 張育誠 陳稻 陳信樺 陳冠宇 鄔弘鈞  
黃鈺揚  
民生家商：林峻毅 李少騏 顏誠佑 王承宇 潘龍 莊迦宏 黃焯芄 黃書鑫 李威志 曾宥澄  
龔勝傑 邱建融 林士凱 郭柏承 黃冠程 冉皓 李威緻 林泓  
屏東高工：李鈺彬 劉宇翔 張培恩 潘俊佐 陳冠宏 蕭凱友 張世偉 黃冠鈞 黃渙中 郭厚辰  
李皇緯 羅元廷 周展毅 彭立帆 潘睿哲 李弦隆  
來義高中：曾昱啟 曾翊豪 李軍 宗炫頡 翁紹哲 高旻鴻 何宇浩 吳毅泓 郭誠皓 潘文福  
呂維 張志誠 顏治凱 陳伊光佑  
屏北高中：許正泓 胡靖昊 劉子傑 曾喆 湯允斌 許正亮 吉重恩 張哲維 余翌 高董崢  
曾新毅 謝聖恩 朱彥寧 索宇帆 盧子勳

## 二、高女組

### 1、團體

國立屏女：張芝菱 傅以薰 吳冠蓁 劉姵妤 黃翊庭 陳羿誼 唐珮華 張瑋庭 邱培恩 鄔廷珊  
黃柔惟 湯珊珊 周上品  
國立潮中：董星湄 李佳恩 李宜燕 鄧惠文 蔡惠喬 洪麗棋 李亞璇  
佳冬高農：蔡佩汝 劉紋瑄 謝佩芳 許毓 胡宇靚 王宥甯 張雅琴  
美和高中：王俞喬 黃奕甄 吳昕恩 沈佩臻 陳奕帆 林欣平 李宇芹 陳怡臻 葉欣揚  
屏榮高中：盧小軒 張君涵 潘紀勻 杜珞琳 張霽瑛 全田以法 袁雅雯 吳庭瑜 陳巧微  
陳采婧 陳詩琴 鄭安淇  
民生家商：徐瑋琪 周芝羽 陳佳妤 吳昕語 邱貞綺 潘秀鑾 黃郁璇 邱心慧 鄭穎 許祐瑄  
屏東高工：楊宜林 楊雅婷 吳佳芸 郭念竺 林紘安 戴米祁 杜恩惠 溫好涵 黃楷庭 許喻嬭  
李靚琳 古鈺婷  
屏北高中：楊心予 王禹喬 張悅 林念昀 石宇珊 陳虹姍 蔡旻容 王禹甯 明熙胤 曾怡瑄  
林倩如 陳詩婷 張恩希 余芷萱 王芯卉

### 三、國男組

#### 1、團體

美和高中：陳品旭 潘則瑋 王昊 黃宥承 廖浚廷 孫耀 王昱翔 李詠掄 郭喬宇 林朝銘  
來義高中：潘星羽 余書偉 朴韓澤 高崇嘉 姚琮程 何宇安 劉耀恩 賴加越 張靖 吳恩鑰  
明正國中：古承翰 王智永 林濬紘 劉睿毅 邱子凡 古承叡 陳冠宏 黃羿少 郭祐辰 施韋安  
林鴻億 陳柏霖 黃紘裕 翁傳閔 王恒瑋 楊智桓  
中正國中：唐翊翔 郭駿憲 駱彥安 陳柏謙 柯宗伯 宋品醇 吳東道 徐睿奕 劉宸均 張季延  
李坤和 楊宙錡 黃子敬 吳定謙 曾弈豪 曾韋喬 利峻劭 李峻廷  
至正國中：林子睿 張羽綸 徐子桓 沈洪誠 郭柏佑 董權暘 孫楷喆 盧永茗 蘇靖安 蔡柏翰  
吳宏昌 潘藝軒 彭柏睿 陳旻志 陳君嘉 苗彥祖 賴柏宇 黃林毅傑  
麟洛國中：李成佑 林勝淵 高杰熙 蔡逸丞 謝武翰 張佑丞 曾俊凡 李凱杰 尤訢赫 李威震  
林亞蓓 朱子帆 范文政 翁傑 曾定禹 黃彥濤 陳彥文 戴文宸  
鹽埔國中：徐瑞安 黃意杰 方俊榮 黃泓喆 王品鑫 黃于哲 謝明璋 張幃翔 張祐晨 林秉麟  
王樟勛 陳俊宇 王韋鈞 徐子豪 呂宗辰  
高樹國中：胡昊天 劉均洋 呂聖安 陳俊穎 楊享倫 邱澤 林禹翔 顏治堯 徐望期 林裕宸  
賴振富 葉庭瑋 顏允勒 陳歲麟 陳志豐 楊定華  
潮州國中：張文洋 簡瑋宸 陳書懷 李淳裕 潘可璇 楊鴻億 薛健佑 曾品修 潘以諾 陳子錫  
劉信恩 楊鎮維 溫若然 鄧侑威 潘佑暄  
萬丹國中：李秉諺 郭昱廷 郭鈞祐 郭晉安 陳柏宇 郭育誠 許詠程 蘇泓儒 簡誌均 蔡易辰  
黃琮閔 趙晟霆 郭軒豪 吳亦鵬 蔡金檻  
東新國中：陳韋安 楊恆名 劉佳誠 陳政宇 楊鎮愷 吳榮貴 周宥璋 陳致華 方宏豪 鄭永哲  
恆春國中：陳立弘 林宏岳 陳書旅 吳致翰 覃永樂 潘世晟 蘇祐良 蕭鈺展 蔡宇晉 葉豐宇  
黃少玄 周育辰 孫皓勛 陳浩恩 潘鈺修 涂祥宇 潘育安 李偉安  
萬新國中：劉于鎡 許睿程 陳元凱 楊瑞譽 陳泓宇 李國興 陳嘉民 廖崇宇 陳奕儒 黃勇俊  
李秉擇 李奕承 張秉皓 孫秉濂 施皓翔 陳炳叡 潘品綸 李唯帆

### 四、國女組

#### 1、團體

美和高中：謝承軒 鄭宇晴 吳曉伶 丁亭妤 許智晴 涂一云 林雨葳 申恩米 鍾喬安  
來義高中：王俐雅 鍾愛 王芷妍 黃鈺婷 高菲比 許愛加 南凌薰 林湘穎  
中正國中：宋怜頤 陳宥慈 陳昕平 鍾怡霖 陳憶雯 吳慧恩 邱冠寧 蔡佩芸 徐子涵 顏彤恩  
里港國中：曾玥昕 劉亦菲 劉睿珊 翼玉鳳 陳穎詩 楊秉甄 李佳好 王芷兒 王巧函  
鹽埔國中：方宛真 余芷璇 謝芷婕 黃慧鈴 李宜蓁 王靜茹 陳佳芳 白庭瑄 陳茄津 楊臻  
柳慈萱 葉吳佳佳 簡宇婕 洪佩真 柳思羽  
潮州國中：杜語晴 蘇昕鈺 黃瑪拉 蔣語媽 謝季穎 黃翊庭 馮家萱 周芹語 陳孟綾 張詠晴  
陳珊妮 孫千雅 蘇芊華 劉子琪  
東新國中：吳昱葶 羅靜恩 洪綉琳 楊文沁 林姿好 許嘉紘 郭珮玲 康芷嫻 李忻穎 傅煜晴  
龔筱鈺  
車城國中：張旭岑 高鳳琳 陳彥臻 王芷筠 許師郁 張詠恩 陳希 許靚若 錢顛歆 施千慧  
董瑩渲  
萬新國中：蔡云瑄 尤惠婷 黃子庭 李育蓉 林珈卉 陳湘好 張彤歆 楊勝涓 陳宥煊 凌宇歆  
陳佳樂 許家好

## 五、小男組

### 1、團體

屏東市 A：苗亦祖 江明龍 洪瑞延 劉峻廷 冀泫言 吳牧澤 洪祥維 蘇靖宇 方奕棚 顏鼎恩  
郭端育 高書文 羅以勒 邱俊彰 張楷宸 陳奕偉 戴致恒 饒祐銘  
屏東市 B：簡至軒 蔣佳鑫 黃品淵 邱品洋 顏昌宇 王秉田 鄧宇歲 陳廷愷 朱亞倫 林秉亨  
吳禾勛 丁忠信 黃詔渝 邱弋崧 林裕淵  
車城鄉 A：柯浩軍 盧俊霖 林長諺 蔡軒毅 陳恩宇 羅立穎 廖品睿 吳翰林 方信捷 林子安  
陳恩翔 賴承翰 潘景瑞 林侑竑 柯俊杰 林子恩  
枋寮鄉 A：許昊 黃家閔 許世安 梁凱捷 方詠駿 宋均凱 孫東旭 李泰德 郭恩縉 楊丞  
林雉晏 李梓銘 楊俊宏 鄭景懷 吳瑋郡 伍春賓 吳瑋隴 唐靖崑  
枋寮鄉 B：傅丞佑 陳惟恩 尤宇恩 湯家恩 柯彥鴻 嚴辰舜 楊岷聰 陳麒安 柯誠澤 山佑誠  
林彥澄  
長治鄉 A：趙君緯 呂峻誠 林良諺 張維恩 陸彥鈞 林宥諺 陳羿翰 陳永承 蘇鉉凱 洪唯宸  
吳泫霆 洪唯益 蘇翊程 陳俊仁 洪郁程  
恆春鎮 A：華呈閔 張承鴻 張育澄 宋少甫 陳稟勳 陳柯翔 潘炤安 張渝揚 吳寅成 周祈珩  
王羿勛 林智華 李品翰 陳廷恩 盧承佑 林聖浩 陳俊凱  
恆春鎮 B：劉遠大 吳家恩 郭宥均 劉遠韜 潘楷歲 吳浚民 李玉屏 尤古翌 曾子鑫 柯政宇  
沈聖穎 蔡安安 葉子毅 陳書亞 古學騰 蔡維哲 余正雍  
萬丹鄉 A：徐子宸 李旻叡 傅李興誠 林昊翰 蔡博宇 陳泓博 鄭文甫 李宸州 郭程澤 蔡博丞  
曾濬誠 陳筠恩 李龍飛 施皓恩 李柏廷 李晉羽 吳宗鎧 陳立倫  
潮州鎮 A：劉聖冠 陳奕成 賴沅樂 孫維成 黃上瑀 李聖淵 余玄品 朱博飛 曾泓銘 陳昱仁  
謝宇揚 馬靖博 卓靖 方洧駿 賴以宸  
潮州鎮 B：曾基銓 朱宇翔 謝于彤 黃弘御 李東翰 張宇凱 郭柏丞 馬驍 李志詳 張宇傑  
方敬堯 謝孟廷  
霧台鄉 A：柯特 巴以謙 杜巴魯 林奧費倪 杜宸叡 那佑嘉 柯承翰 賴禹宸 賴奕展 麥樂  
賴奕勳 賴禹睿 劉皓恩 顏宇晨 林格勒樂 涂郡曜 步泓震  
鹽埔鄉 A：呂信良 陳佳暘 杜敬堯 莊祐嘉 黃泓睿 黃敬哲 蔡幃侑 辛志元 冷傳社 吳梓誠  
鄭健佑 蔣弦錡 鄭太禎 陳品叡

## 六、小女組

### 1、團體

車城鄉 A：蔡依萱 楊羽潔 陳芷婕 楊承恩 林映汝 廖晨希 尤佩芬 鍾雨彤 陳玥汝 賴羽晨  
林莉庭 羅立蔓 羅立芷  
枋寮鄉 A：黃怡君 何書靚 楊宥靚 卓莉羚 董紫仙 曾智宇 陳戎筠 楊宥萱 郭恩芯 賴則瑀  
陳彥菁 吳宥彤 楊育琳 江依玲 許馨予 賴則瑄 楊玉盈 黃美慧  
恆春鎮 A：林佳蓁 黃詠琦 陳芷琳 林映岑 陳彤瑀 劉秀涵 李佳玲 張品琇 葉孝琪 夏昱甯  
劉郁芯 張靜如 董子瑜 林映伶 尤幸芄

# 籃球比賽秩序表

比賽日期：112年3月3-5日

比賽地點：屏東高中(高中)、民生家商(國中)、麟洛國中(國小)

## 高男組：11隊取6名

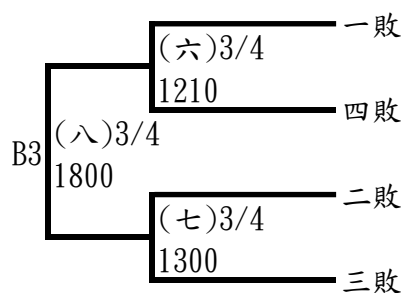
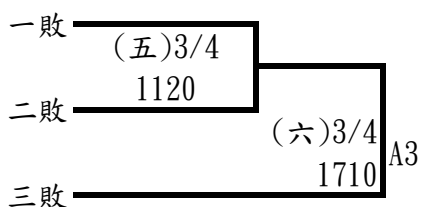
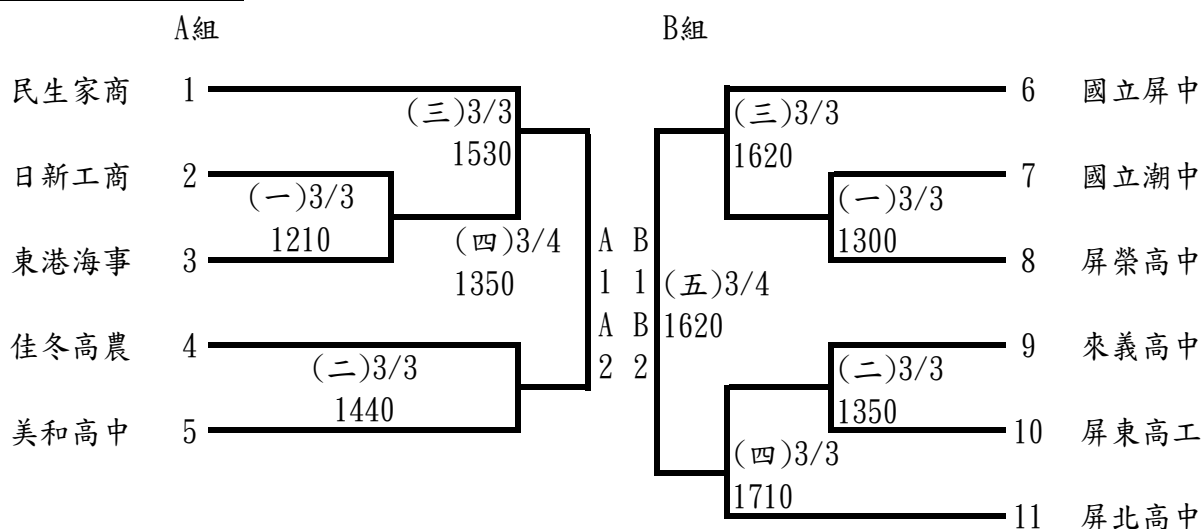

### 決賽

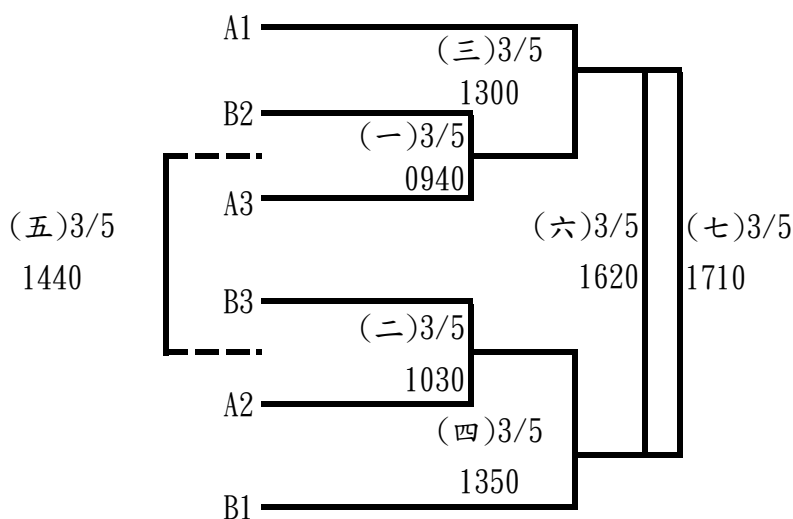

高女組：8隊取6名

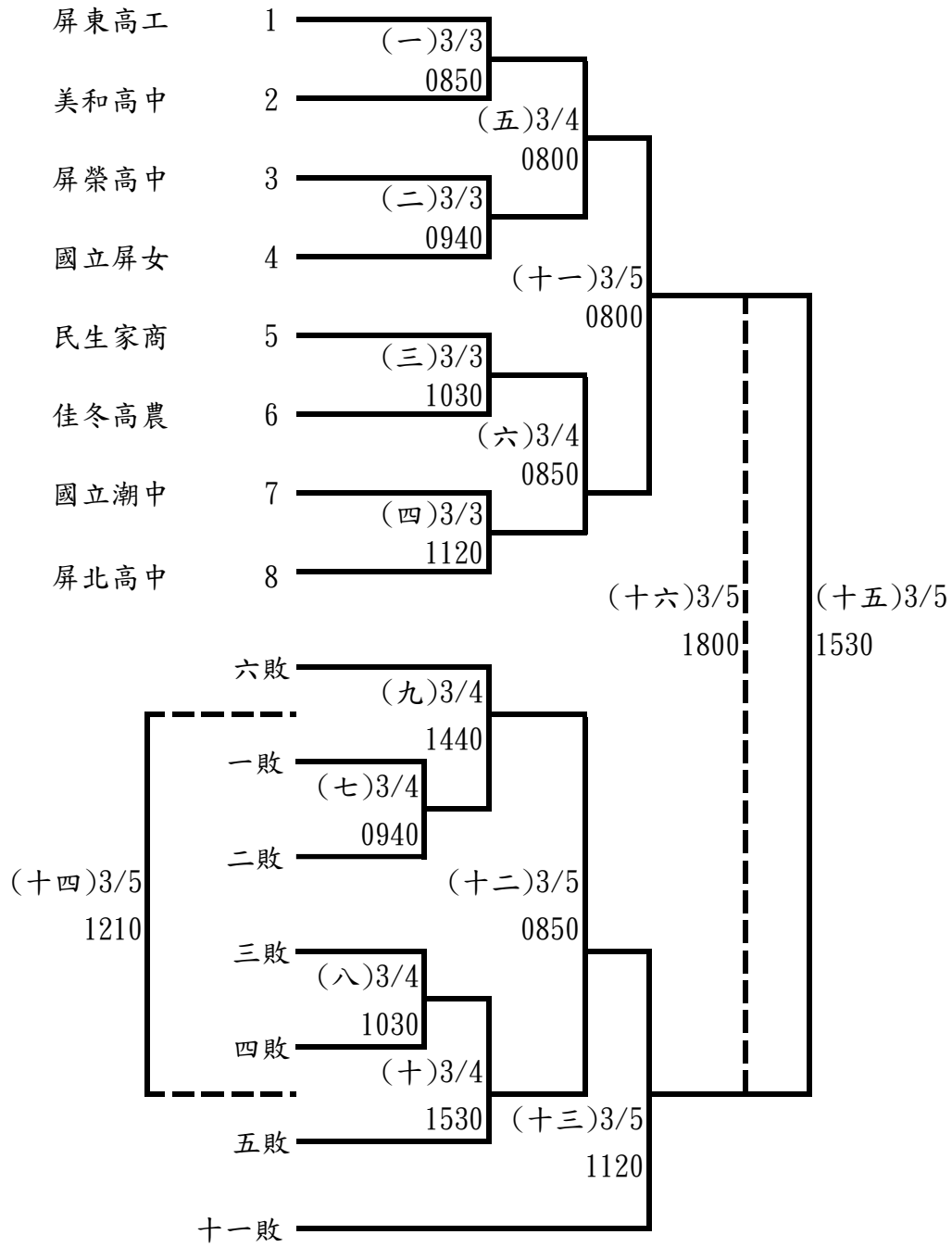

**國男組：13隊取6名**

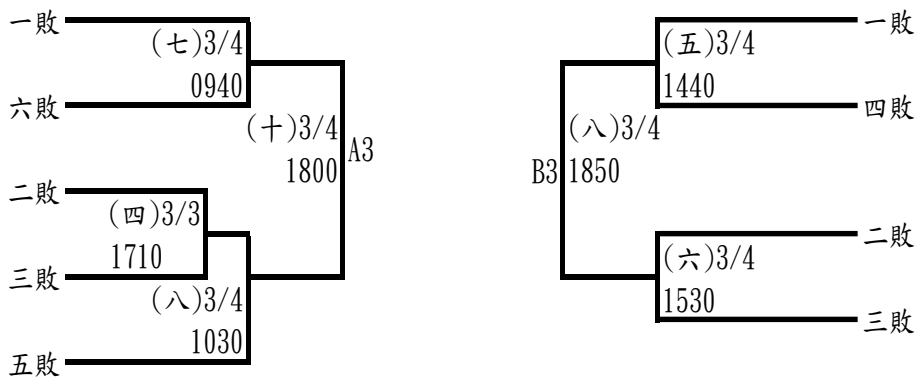
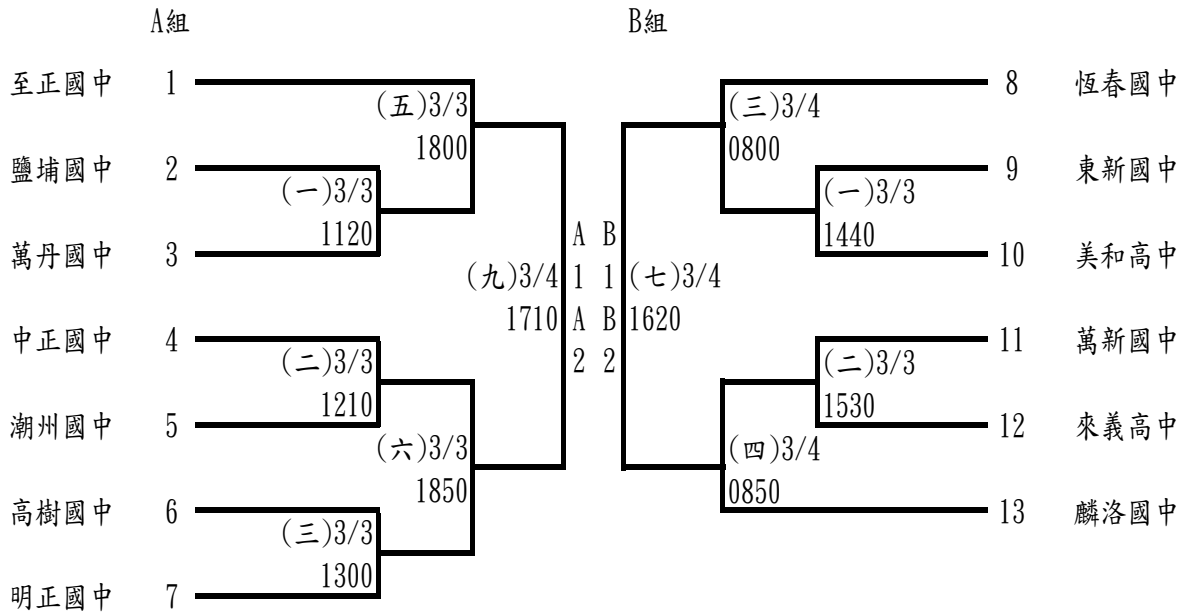

**決賽**

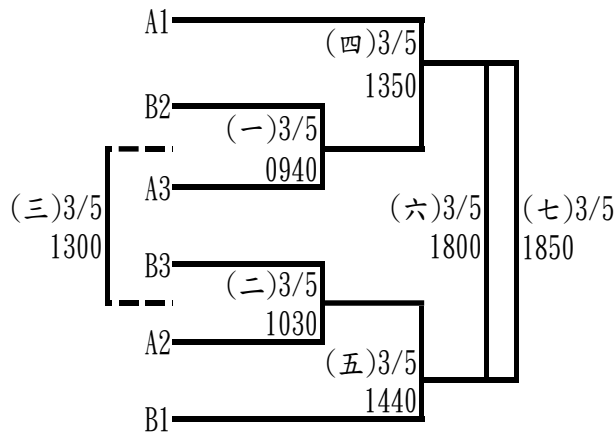

**國女組：9隊取6名**

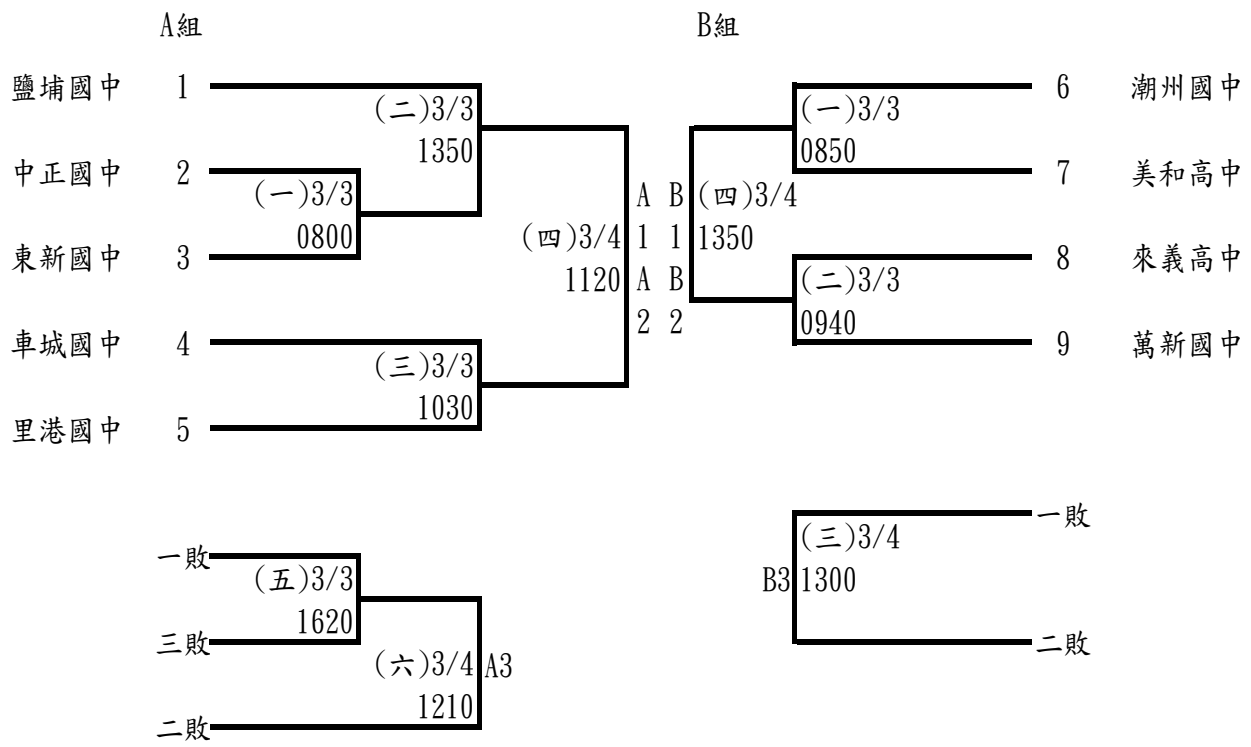

**決賽**

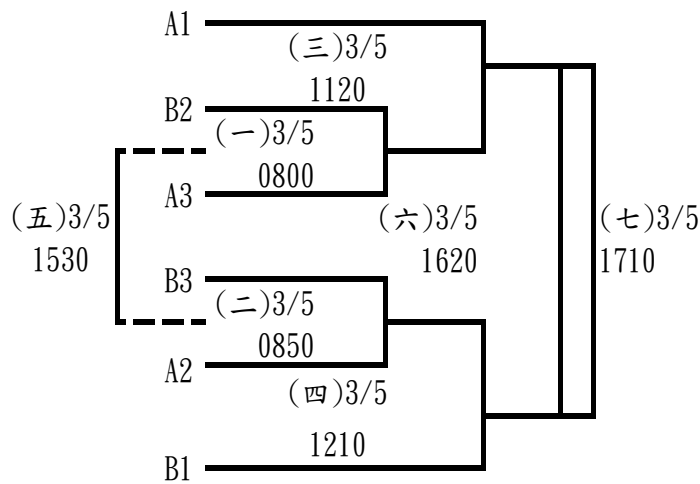

**小女組：3隊取1名**

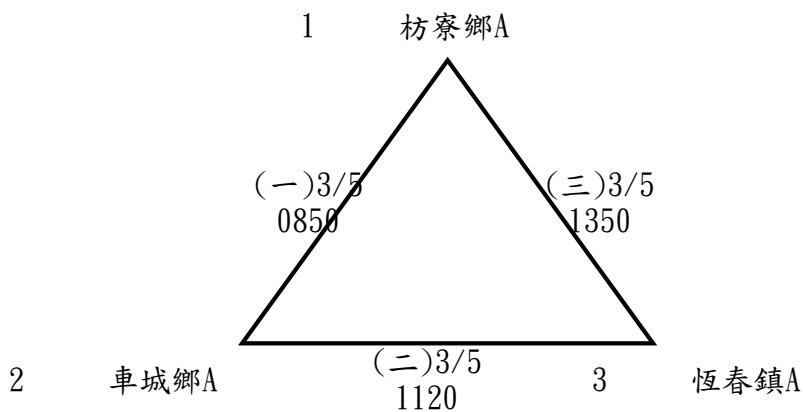



小男組：13隊取6名

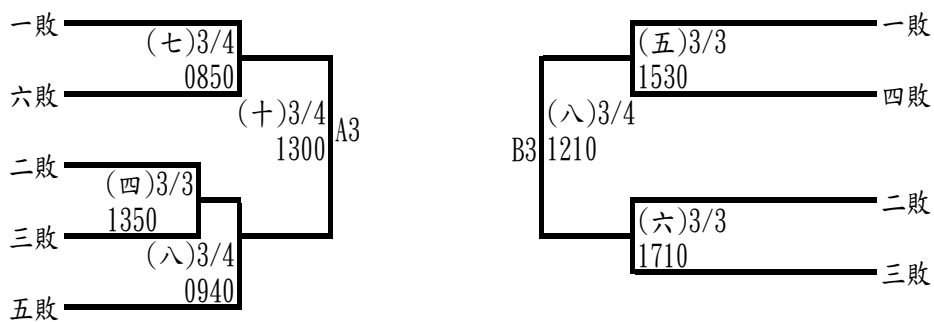
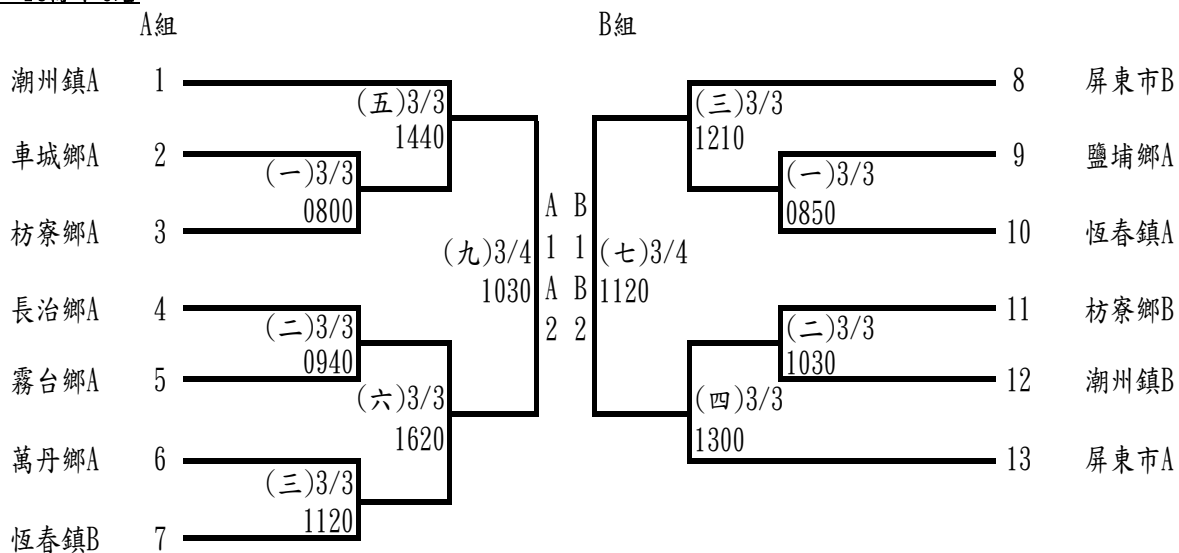

決賽

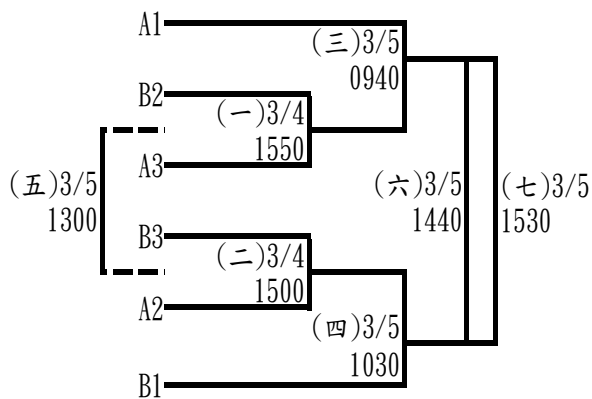

# 112 年屏東縣中小學聯合運動會軟式網球隊職員名單

## 一、高男

### 1、國立潮中

執行教練:張芳慈

林齊祐 馮品仁 鄭瑋中 何聖祖 張昱帆 何聖廷 徐彥凱 廖宸葳 張力中

## 二、高女

### 1、國立潮中

執行教練:張芳慈

施佩杉 潘維甯 駱依靖 潘玟萱 林淑萍 陳思瑾

## 三、國男

### 1、麟洛國中

領隊:賴詠清

執行教練:馮一宸

管理:宋莉瑛

徐邦廷 徐亮穎 傅建民 傅建中 陳弘家 陳信雄 林錦杰 黃岑育

## 四、小男 A

### 1、潮州鎮

執行教練:廖文慧

吳昱慶 簡楷叡

### 2、麟洛鄉

領隊:吳進源

執行教練:陳榮漳

管理:林文彬

黃彥甫 何軒郢 鐘世鈞 林品蓉 陳詠騰 沈昱勳 馮一凡 林品育 邱彥勳  
陳建瑋 詹赫翔 葉其紘

## 五、小女 A

### 1、屏東市

領隊:邱籽瑜

執行教練:唐俗惠,楊政勳

張靖慧 李芯 徐簡愷彤 辛婕妤 丁愛華 王韻甯 黃映瑤 莊珺絢 黃昱慈  
顏彤芯

### 2、潮州鎮

領隊:黃大峰

執行教練:利俊彥,楊奇燁

管理:蔡鳳娥

邱妤岑 林雍庭 王晏緹 許莉昀 朱奕璇 陳巧妮 潘柏臻 黃翔婷 賴沛棠  
倪婕曦 張芯萱 陳于喬

### 3、麟洛鄉

領隊:吳進源 執行教練:陳榮漳

沈依潔 林旻萱

## 六、小女 B

### 1、屏東市

領隊:黃寶葵 執行教練:姜歆芸,王昭盛

陳宜鎧 許蕙竹 黃苡萌 許芷綺 王虹宓 林怡伶 簡穎蓁 潘沛好

# 112 年屏東縣中小學聯合運動會軟式網球比賽名單

## 一、高男組

### 1、單打

鄭瑋中 (國立潮中)    何聖廷 (國立潮中)    張力中 (國立潮中)    馮品仁 (國立潮中)  
張昱帆 (國立潮中)    廖宸葳 (國立潮中)    林齊祐 (國立潮中)    何聖祖 (國立潮中)  
徐彥凱 (國立潮中)

### 2、雙打

何聖廷 張昱帆 (國立潮中)(1)                      徐彥凱 廖宸葳 (國立潮中)(2)  
鄭瑋中 林齊祐 (國立潮中)(3)                      馮品仁 何聖祖 (國立潮中)(4)

## 二、高女組

### 1、單打

潘維甯 (國立潮中)    林淑萍 (國立潮中)    施佩杉 (國立潮中)    潘玟萱 (國立潮中)  
駱依靖 (國立潮中)    陳思瑾 (國立潮中)

### 2、雙打

潘維甯 施佩杉 (國立潮中)(1)                      潘玟萱 駱依靖 (國立潮中)(2)  
陳思瑾 林淑萍 (國立潮中)(3)

## 三、國男組

### 1、單打

陳弘家 (麟洛國中)    徐亮穎 (麟洛國中)    黃岑育 (麟洛國中)    傅建中 (麟洛國中)  
徐邦廷 (麟洛國中)    林錦杰 (麟洛國中)    陳信雄 (麟洛國中)    傅建民 (麟洛國中)

### 2、雙打

林錦杰 徐邦廷 (麟洛國中)(1)                      徐亮穎 黃岑育 (麟洛國中)(2)  
陳弘家 傅建民 (麟洛國中)(3)                      陳信雄 傅建中 (麟洛國中)(4)

## 四、小男組

### 1、雙打

簡楷叡 吳昱慶 (潮州鎮 A)(1)

林品蓉 鐘世鈞 (麟洛鄉 A)(2)

林品育 馮一凡 (麟洛鄉 A)(4)

葉其紘 詹赫翔 (麟洛鄉 A)(6)

黃彥甫 何軒郢 (麟洛鄉 A)(1)

陳詠騰 沈昱勛 (麟洛鄉 A)(3)

陳建瑋 邱彥勳 (麟洛鄉 A)(5)

## 五、小女組

### 1、雙打

李芯 張靖慧 (屏東市 A)(1)

許莉昀 邱好岑 (潮州鎮 A)(1)

辛婕妤 徐簡愷彤 (屏東市 A)(2)

王晏緹 林雍庭 (潮州鎮 A)(2)

王虹宓 林怡伶 (屏東市 B)(3)

黃映瑀 莊琄絢 (屏東市 A)(4)

黃翔婷 潘柏臻 (潮州鎮 A)(4)

倪婕曦 賴沛棠 (潮州鎮 A)(5)

陳宜鎧 許蕙竹 (屏東市 B)(1)

沈依潔 林旻萱 (麟洛鄉 A)(1)

黃苡萌 許芷綺 (屏東市 B)(2)

王韻甯 丁愛華 (屏東市 A)(3)

陳巧妮 朱奕璇 (潮州鎮 A)(3)

潘沛妤 簡穎蓁 (屏東市 B)(4)

黃昱慈 顏彤芯 (屏東市 A)(5)

陳于喬 張芯萱 (潮州鎮 A)(6)



**高女組單打：6人取4名**

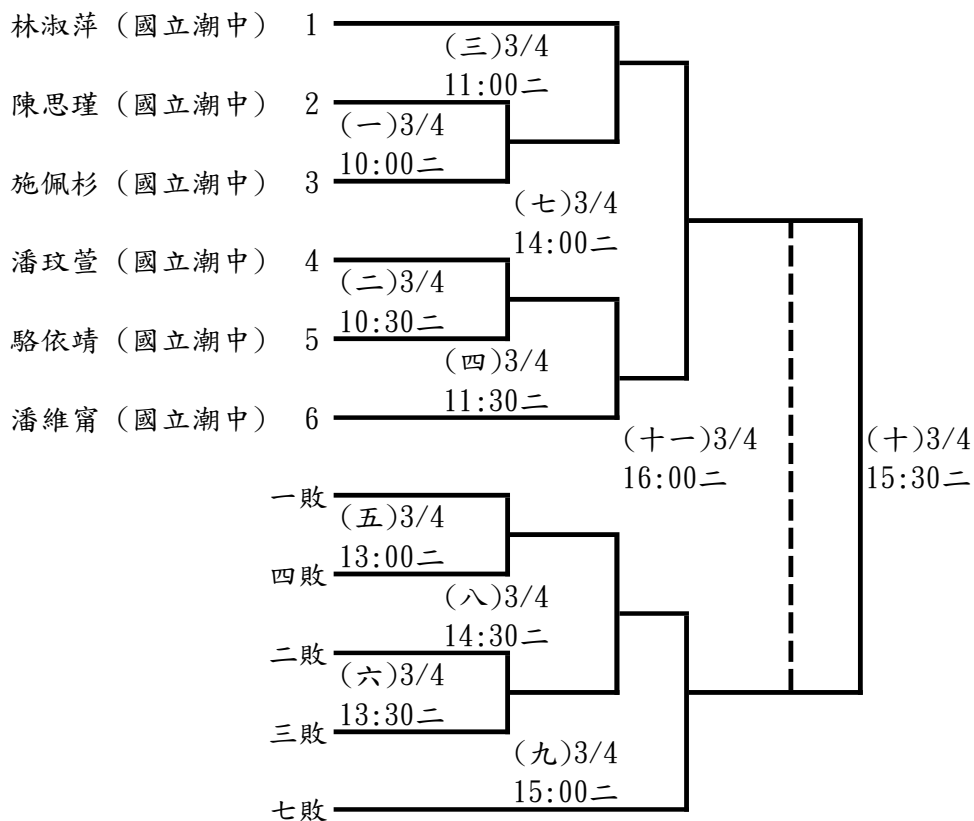

**國男組單打：8人取6名**

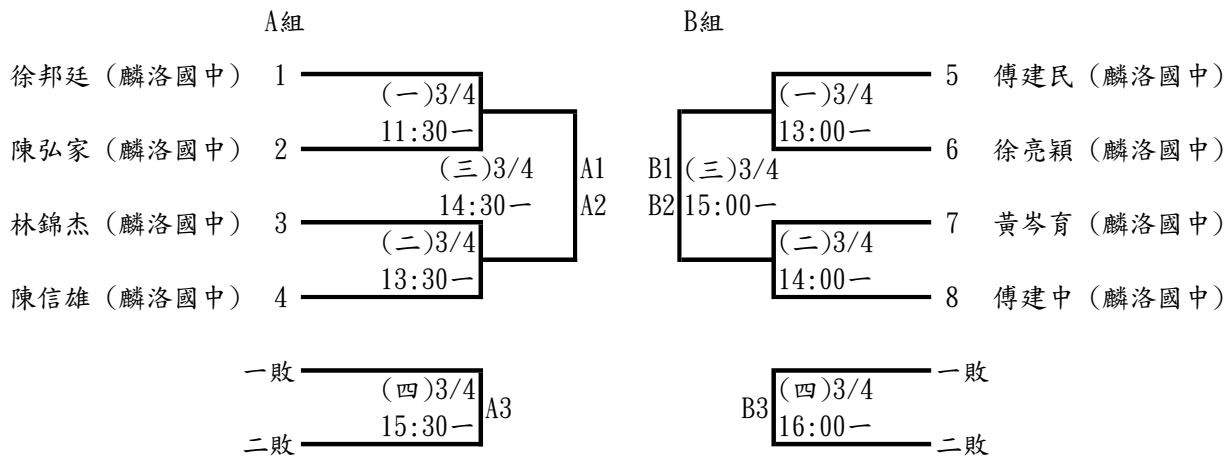

**決賽**

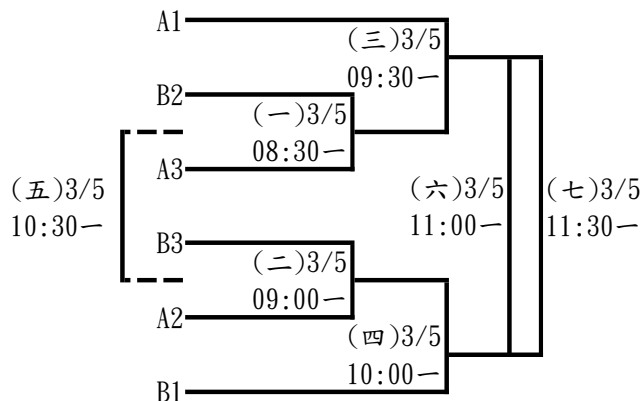

高男組雙打：4組取2名

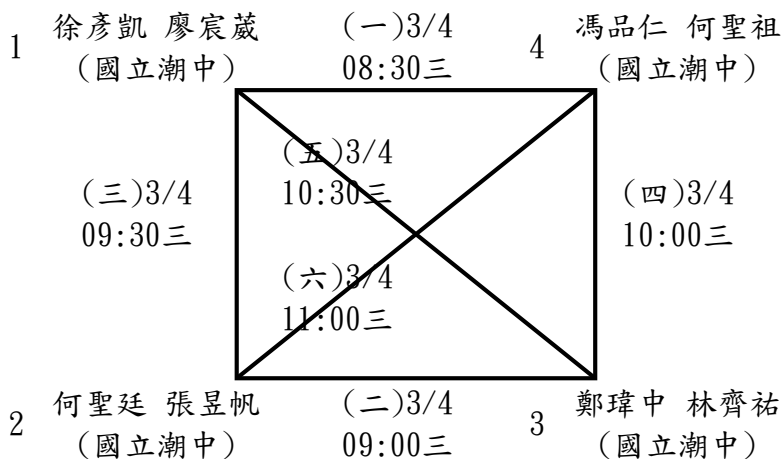

高女組雙打：3組取1名

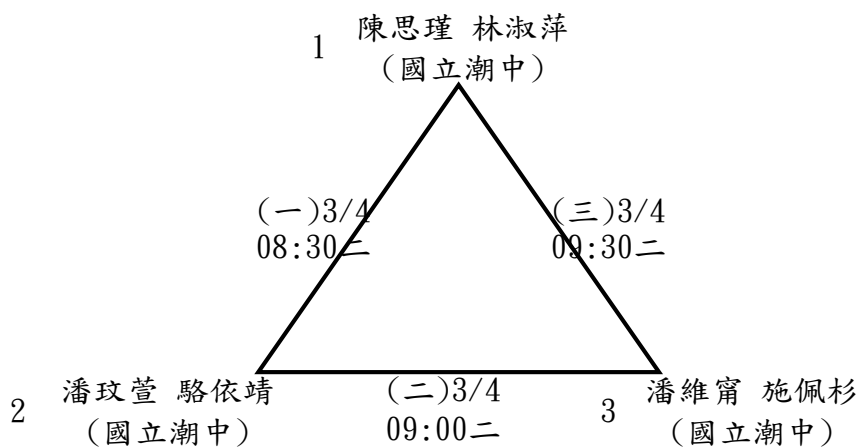

國男組雙打：4組取2名

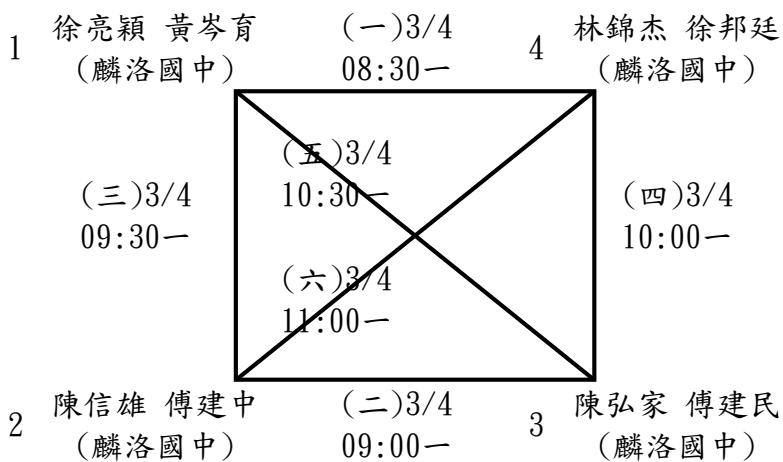



小男組雙打：7組取5名

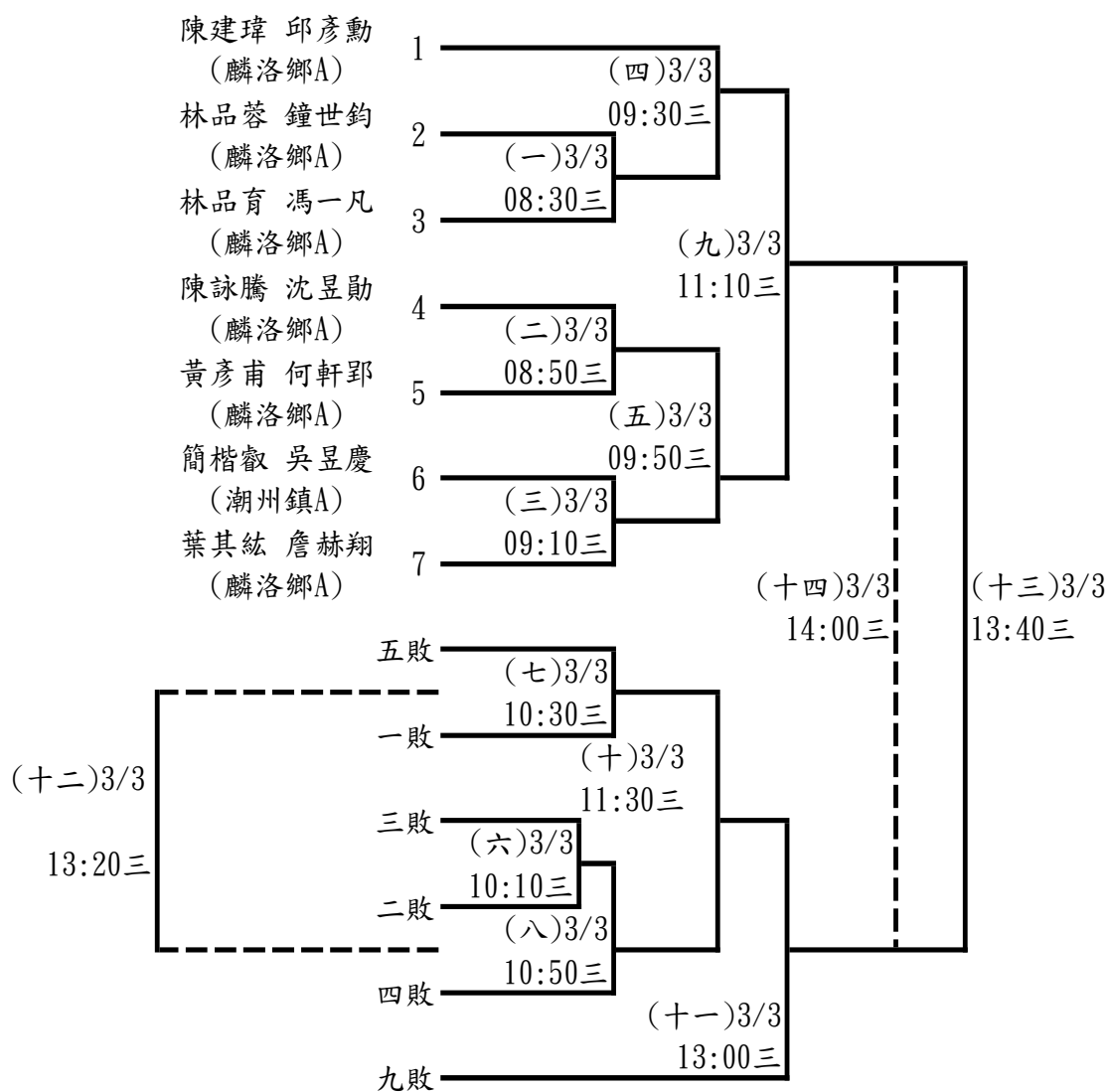

**小女組雙打：16組取6名(分四組，每組取2名進入決賽)**

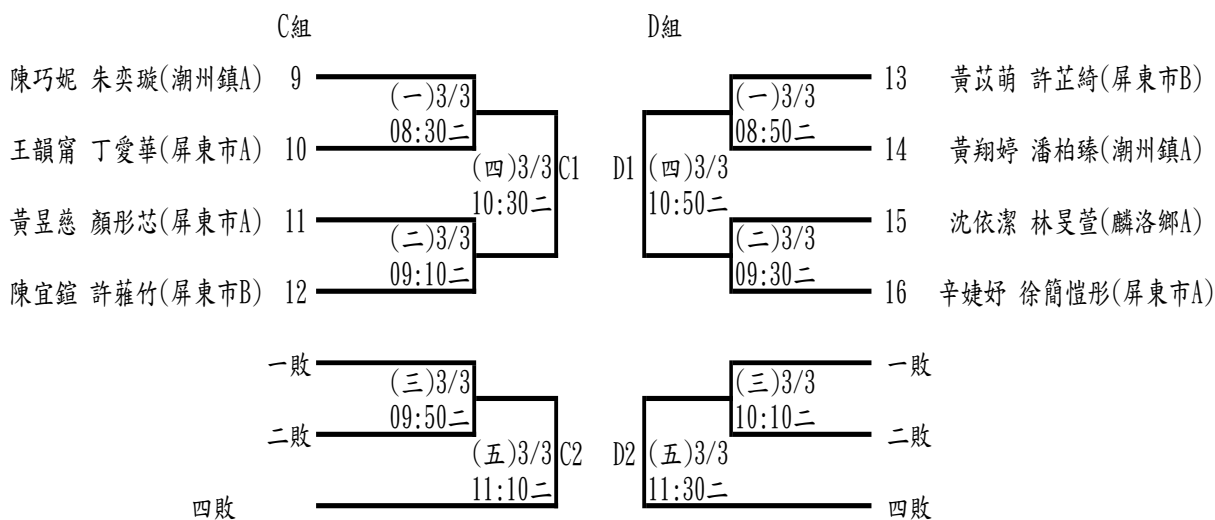
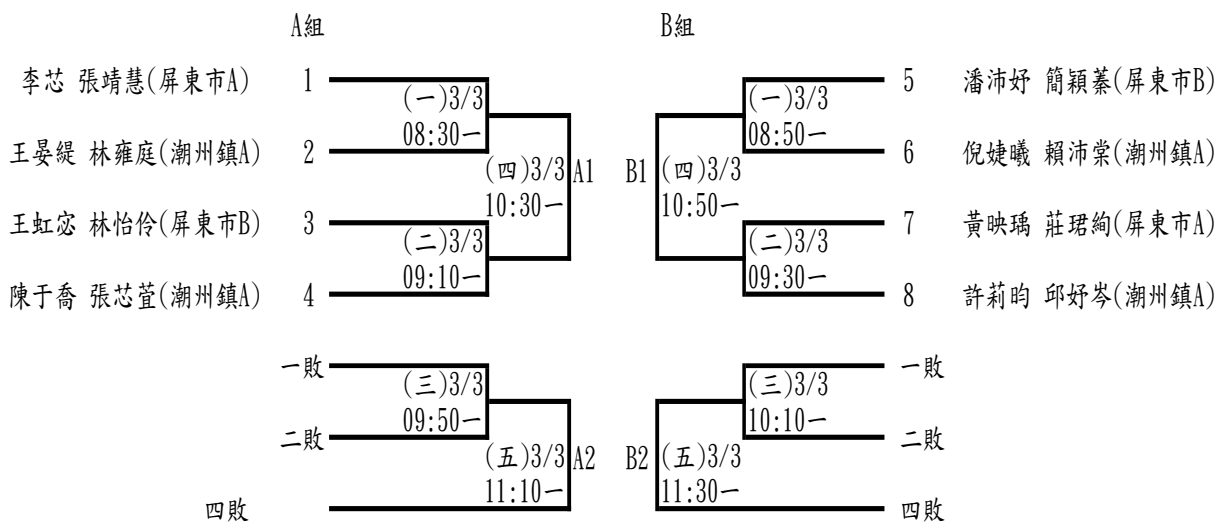

**決賽**

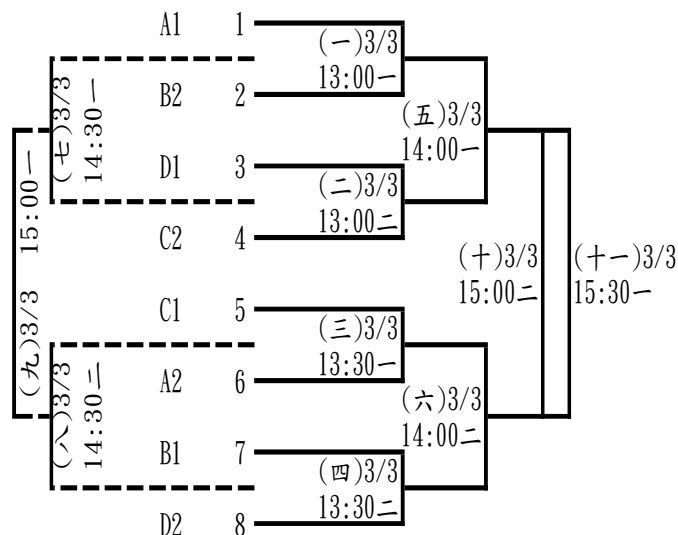

# 112年屏東縣中小學聯合運動會羽球隊職員名單

## 一、高男

### 1、國立屏中

領隊:謝發明 執行教練:施言楠 管理:胡誌仁  
李宸毅 陳柏儒 利禹叡 朱季澤 邱午勝 楊振筵 楊冠泓 陳家鴻 馬佑綸  
林恩宏

### 2、國立潮中

執行教練:陳德庸  
周柏昇 何昀哲 孔廷丰 林祐銘 陳昱霖 廖千寧 蕭韋伯

### 3、東港海事

領隊:林明山 執行教練:賴廷耀  
邱文凱 楊凱恩

### 4、內埔農工

領隊:張世波 執行教練:蔡榮昌  
潘崇昊 李肇洋 吳俊賢 鄧立群

### 5、大同高中

領隊:王郁菁 執行教練:張瑞廷,羅健男  
黃竑叡 李育丞 陳冠穎 涂瑋辰 謝守恆 許桐睿 童健翔

### 6、枋寮高中

領隊:陳科名 執行教練:王凱隆,蔡育勳  
林冠宇 洪宗志 曾聖哲 李元堇 劉昀軒 周偉宸 王文毅 林承鋒 湯晨浩  
陳梓銜

### 7、民生家商

領隊:胡瑞慧 執行教練:林萬宗  
林柏宏

### 8、屏北高中

領隊:林宏澤 執行教練:曾麗娟  
邱詠盛 王昊瑀 吳典諭

### 9、東港高中

領隊:侯淑禎 執行教練:林文榮,蔡冠聖  
林彥淇 陳東佑 邱永傑 黃上鳴 鄭茲廷 蘇星維 李丞恩 洪兢彥 李佳祐  
陳元甲

## 二、高女

### 1、國立屏女

領隊:楊榮豐 管理:張怡蓉  
林思涵 劉心浦 林智恩 黃敏禎 蔡孟璇 陳敬 洪欣怡

### 2、國立潮中

執行教練:陳德庸  
唐子鈞 陳怡蘩 潘于婕 簡妤蓁 林秝彤 林晏羽 吳佑寧

### 3、內埔農工

領隊:張世波 執行教練:蔡榮昌  
張迦得

### 4、美和高中

管理:黃裕昌  
黃奕甄

### 5、屏榮高中

領隊:李欣蔓 執行教練:林品嬋  
周佳誼 高欣慈

### 6、民生家商

領隊:胡瑞慧 執行教練:豐悅如  
周芝羽 潘秀鑿

### 7、屏北高中

領隊:林宏澤 執行教練:曾麗娟  
陳怡汝 陳宥妍

### 8、東港高中

領隊:侯淑禎 執行教練:林怡芬, 林文榮  
宋晨寧 徐櫻宣 方琪鈺 柳詠心 林鈺涵 謝采燁 陳姝妤 陳品潔 黃鈞芸  
李玟穎

## 三、國男

### 1、大同高中

領隊:王郁菁 執行教練:張瑞廷, 羅健男  
方子宸 鄭閔錯 林辰翰 洪古捷宇 陳品睿 楊承叡 陳霆羿 李家亨 方詮斌  
黃思維

## 2、枋寮高中

領隊:陳科名 執行教練:蔡育勳,陳兆鴻  
王文局 王宗煥 邱鈺堂 陳柏叡 蔡秉耘 蕭子敬 廖晏鈞 蕭永勛 蕭子聲  
許詠傑

## 3、東港高中

領隊:侯淑禎 執行教練:林文榮,蔡冠聖  
許皓翔 蔡享諺 楊順恩 孫堂家 林清仁 陳鈺閔 蘇宥升 蘇哲民 曾長正  
何倫恩 黃冠瑋

## 4、中正國中

領隊:劉瑞富 執行教練:孫紹璋,施言楠 管理:黃凱鈺  
陳宇哲 盧裕文 林宸穎 林廷恩 陳力宏 許昱翔 陳柏宏 李品毅 陳竑學  
林恩浩 陳冠儒 胡柏宇

## 5、鶴聲國中

領隊:羅彥文 執行教練:胡誌仁 管理:戴義泉  
鄭祐廷 任逸訓 廖昱豪 黃僅竣 陳柏丞 張博皓 周硯棋 潘柏佑 蔡睿家  
黃傳哲

## 6、高樹國中

領隊:陳亮谷 執行教練:潘玉玲 管理:林姿華  
陳頌恩 吳承享 陳樂恩 徐裕凱 柯智捷 梁元鎮 劉子睿 潘柏恩 林柏宇

## 7、崇文國中

領隊:陳作忠 執行教練:林萬宗  
江品叡 林圻翹

## 8、竹田國中

領隊:許金元 執行教練:胡皓翔 管理:李國源  
蔡宗穎 徐旻詰 涂子文 陳冠維 郭岱軒 邱凱廷 劉易承 鄧博仁 謝博淵  
陳雲

## 9、萬巒國中

領隊:陳朝賢 執行教練:林品嬋 管理:吳宇立  
潘傳熙 陳俊喆 曾冠倫 陳寬豪 康宇承 潘逸洋 紀秉宏 鄭宇軒 林羿亨  
羅宇恩

## 10、佳冬國中

領隊:鄭雅靜 管理:李煥元  
李坤祐

## 11、琉球國中

領隊:蘇傳桔 執行教練:黃華愷 管理:陳宗柏  
洪恩詠 林子弘 陳煊幃 蔡佑杰 曾永杰 李柏安 李學侑

## 四、國女

### 1、大同高中

領隊:王郁菁 執行教練:鄭哲昌  
黃湘庭

### 2、東港高中

領隊:侯淑禎 執行教練:戴敏峯, 林文榮  
林子薰 吳嘉芝 潘以晨 黃純碧 傅姿瑄 杜采寧 李昀蒨 許涵瑄 陳詠晴  
林鈺芯

### 3、中正國中

領隊:劉瑞富 執行教練:孫紹璋, 施言楠 管理:黃凱鈺  
陳穎萱 鐘岳蓉 黃冠綺 張安其 李愛佳 馬綠茵 蔡逸瑩 陳芄臻 曾筠庭  
吳善鈞 陳姿璇 池昀芯 林淨瑜 利翊禎

### 4、鶴聲國中

領隊:羅彥文 執行教練:胡誌仁 管理:戴義泉  
徐睿婧 邱靖凌 侯芸蓁 王昀淇 林珈夷 陳雅靜 周家羽 鄭渝儒 黃睬然

### 5、高樹國中

領隊:陳亮谷 執行教練:宋潔如  
莊錚茹 廖芯妤 何沛玆

### 6、崇文國中

領隊:陳作忠 執行教練:林萬宗  
許苑沛 阮宥蓁

### 7、竹田國中

執行教練:胡皓翔  
林宜蓁

### 8、萬巒國中

領隊:陳朝賢 執行教練:陳忠羿  
潘逸芯

### 9、琉球國中

領隊:蘇傳桔 執行教練:黃華愷  
陳靚萱 許筑鈞 陳芸菲 黎錦鮮 蘇筠婷

## 五、小男 A

### 1、屏東市

領隊:黃玉麟 執行教練:郭孟儒,陳榮貴  
柳宥丞 張予齊 鍾博鈞 邱治齊 楊承峻 高辰璿

### 2、內埔鄉

執行教練:賴文意  
林柏宇 謝宜勳 林侑廷 官亮丞

### 3、里港鄉

領隊:陳奇男 執行教練:侯展承  
尤理 黃郁豪 羅奕凱 楊皓丞

### 4、枋寮鄉

執行教練:蕭任廷,邱逸華  
陳炫聿 陳敏喆 陳柄璋 林家峯 陳星睿 張競賢

### 5、東港鎮

領隊:李雅容 執行教練:林恆斌  
邱喬駢 許珮睿 林楷祐 黃子維 林宥緯 吳杰龍

### 6、林邊鄉

領隊:郭希得 執行教練:吳文哲  
楊秉右 許永承 賴昊穎 何昊坤

### 7、恆春鎮

領隊:鄭鴻博 執行教練:林曉均 管理:徐如君  
劉宏益 黃承恩 郭澤恩 詹珀鎮 黃昱凱 龔學凱

### 8、琉球鄉

領隊:洪永恕 執行教練:吳順文  
陳班長 洪峻丞 洪于尊 陳冠涓 游騏睿 蔡東祐

### 9、新園鄉

領隊:郭明固 執行教練:周宗憲,戴敏峯  
吳秉濠 方孟翔 吳榮億 楊承諺 黃志緯 吳崑嵩

### 10、潮州鎮

領隊:余美瑩 執行教練:陳展國  
蔡煜承 古宇.達 許雲清 莊子毅 李皇呈  
拉巴楊

## 六、小女 A

### 1、屏東市

領隊:黃玉麟 執行教練:劉賢麒,黃惠瑜  
方品筑 王亮勻 簡妍軒 許昱翎 陳姿仔 蔡佩芹

### 2、內埔鄉

執行教練:蔡書賢  
林函璇 何芯妤 周郁婕 周郁宴

### 3、里港鄉

領隊:陳奇男 執行教練:侯展承  
潘品炆 陳緬縈 陳亭貝 蘇筠稀

### 4、枋寮鄉

執行教練:陳兆鴻,陳垣佐  
劉安捷 吳炫嬋 鄭羽芹 翁陳妮幼 潘芯蕾 陳孟鈞

### 5、琉球鄉

領隊:江麗芬 執行教練:黃憲君  
陳卉綺 陳沂靜 林孟諭 陳昀杉 洪于澄 陳娟希

### 6、新園鄉

羅絹淳 羅翊恩 胡滌婕 吳雨彤 許綵軒 林俐廷

### 7、瑪家鄉

執行教練:林柏宏  
陳宇婕 林善茹 陳芷晴 黃妤恩

### 8、潮州鎮

領隊:余美瑩 執行教練:王冠倫  
李宇嫻 廖佳宜 潘睿璿 李沛宸 蔡咏彤

## 七、小男 B

### 1、屏東市

領隊:陳燕玉 執行教練:謝和興 管理:張瓊月  
陳品叡 楊忠立 謝睿 周秉毅 鄭喆元 李永騰

### 2、內埔鄉

蔡永紳 蔡永暢 簡樊恩 吳亮駒



### 3、里港鄉

領隊:陳奇男 執行教練:侯展承  
楊紫詮 楊喬亞 莊豐源 陳頡霖 劉孟杰

### 4、枋寮鄉

執行教練:戴文斌,林耀祥  
蕭子捷 戴振宇 吳承真 陳郵易 陳星丞 陳星宇

### 5、東港鎮

領隊:李雅容 執行教練:陳伯政 管理:林恒斌  
洪宥誠 陳紘智 郭哲宇 黃品瑞 林哲緯 吳紹綸

### 6、林邊鄉

領隊:郭希得 執行教練:施孟男  
曾子桔 王品昇 鄭嘉凱 鄭嘉峻

### 7、琉球鄉

領隊:洪永恕 執行教練:江麗芬  
董又誠 陳昊廷 林楓桀 王斌銜 蔡秉翰 陳班夫

### 8、新園鄉

管理:周志勇  
吳駿龍 吳伯諺 楊秉欣 陳浩宇 何致濤 林品成

### 9、潮州鎮

領隊:余美瑩 執行教練:黃上坪  
劉恩享 簡翊丞 阮唯宸 謝宥安 蔡世龍

## 八、小女B

### 1、屏東市

領隊:陳文俊 執行教練:方志瑋,蔡明信  
洪歲慈 蔡沛霓 簡玫瑜 李頤親 林宇璐 陳靖霏

### 2、內埔鄉

曹羽欣 黃蒂法 陳妤霏 李栢瑄

### 3、潮州鎮

領隊:余美瑩 執行教練:蔡靜芳  
林志玲 賴維萱 黃繡鈺 林子晴 謝宥萱 蔡芯瑤

# 112 年屏東縣中小學聯合運動會羽球比賽名單

## 一、高男組

### 1、單打

李宸毅 (國立屏中) 朱季澤 (國立屏中) 利禹叡 (國立屏中) 廖千寧 (國立潮中)  
陳昱霖 (國立潮中) 潘崇昊 (內埔農工) 鄧立群 (內埔農工) 童健翔 (大同高中)  
許桐睿 (大同高中) 謝守恆 (大同高中) 曾聖哲 (枋寮高中) 林冠宇 (枋寮高中)  
洪宗志 (枋寮高中) 林柏宏 (民生家商) 邱詠盛 (屏北高中) 李丞恩 (東港高中)  
林彥淇 (東港高中) 鄭茲廷 (東港高中)

### 2、雙打

楊振筵 邱午勝 (國立屏中)(1) 何昀哲 周柏昇 (國立潮中)(1)  
邱文凱 楊凱恩 (東港海事)(1) 李肇洋 潘崇昊 (內埔農工)(1)  
黃竑叡 李育丞 (大同高中)(1) 劉昀軒 李元堃 (枋寮高中)(1)  
王昊瑀 吳典諭 (屏北高中)(1) 蘇星維 邱永傑 (東港高中)(1)  
陳家鴻 楊冠泓 (國立屏中)(2) 孔廷丰 林祐銘 (國立潮中)(2)  
鄧立群 吳俊賢 (內埔農工)(2) 涂瑋辰 陳冠穎 (大同高中)(2)  
王文毅 周偉宸 (枋寮高中)(2) 陳東佑 陳元甲 (東港高中)(2)  
林恩宏 馬佑綸 (國立屏中)(3) 湯晨浩 林承鋒 (枋寮高中)(3)  
黃上鳴 洪兢彥 (東港高中)(3)

### 3、團體賽

國立屏中：楊振筵 馬佑綸 陳柏儒 邱午勝 陳家鴻 李宸毅 朱季澤 楊冠泓 林恩宏 利禹叡  
國立潮中：何昀哲 陳昱霖 周柏昇 林祐銘 孔廷丰 蕭韋伯 廖千寧  
大同高中：黃竑叡 涂瑋辰 童健翔 陳冠穎 許桐睿 李育丞 謝守恆  
枋寮高中：洪宗志 劉昀軒 林承鋒 林冠宇 李元堃 王文毅 陳梓銜 曾聖哲 周偉宸 湯晨浩  
東港高中：邱永傑 蘇星維 李佳祐 陳東佑 鄭茲廷 洪兢彥 林彥淇 黃上鳴 李丞恩 陳元甲

## 二、高女組

### 1、單打

張迦得 (內埔農工) 黃奕甄 (美和高中) 林鈺涵 (東港高中) 方琪鈺 (東港高中)  
陳姝妤 (東港高中)

### 2、雙打

劉心浦 林思涵 (國立屏女)(1) 高欣慈 周佳誼 (屏榮高中)(1)

潘秀鑾 周芝羽 (民生家商)(1)  
宋晨寧 謝采燁 (東港高中)(1)  
徐櫻宣 柳詠心 (東港高中)(2)  
李玟穎 陳品潔 (東港高中)(3)

陳怡汝 陳宥妍 (屏北高中)(1)  
蔡孟璇 黃敏禎 (國立屏女)(2)  
洪欣怡 陳敬 (國立屏女)(3)

### 3、團體賽

國立屏女：劉心浦 蔡孟璇 林思涵 黃敏禎 洪欣怡 林智恩 陳敬  
國立潮中：林秣彤 吳佑寧 唐子鈞 簡妤蓁 潘于婕 林晏羽 陳怡蕓  
東港高中：陳姝妤 李玟穎 方琪鈺 謝采燁 黃鈞芸 徐櫻宣 林鈺涵 陳品潔 宋晨寧 柳詠心

## 三、國男組

### 1、單打

林辰翰 (大同高中) 鄭閔鏜 (大同高中) 洪古捷宇 (大同高中) 王宗煥 (枋寮高中)  
邱鈺堂 (枋寮高中) 王文局 (枋寮高中) 何倫恩 (東港高中) 蔡享諺 (東港高中)  
許皓翔 (東港高中) 許昱翔 (中正國中) 陳力宏 (中正國中) 林廷恩 (中正國中)  
鄭祐廷 (鶴聲國中) 廖昱豪 (鶴聲國中) 任逸訓 (鶴聲國中) 吳承享 (高樹國中)  
陳頌恩 (高樹國中) 林圻翹 (崇文國中) 江品叡 (崇文國中) 郭岱軒 (竹田國中)  
徐旻詰 (竹田國中) 蔡宗穎 (竹田國中) 曾冠倫 (萬巒國中) 陳俊喆 (萬巒國中)  
潘傳熙 (萬巒國中) 李坤祐 (佳冬國中) 洪恩詠 (琉球國中) 陳竣幃 (琉球國中)  
林子弘 (琉球國中)

### 2、雙打

李家亨 方子宸 (大同高中)(1) 蔡秉耘 陳柏叡 (枋寮高中)(1)  
林清仁 楊順恩 (東港高中)(1) 李品毅 陳柏宏 (中正國中)(1)  
陳柏丞 黃僅竣 (鶴聲國中)(1) 陳樂恩 林柏宇 (高樹國中)(1)  
江品叡 林圻翹 (崇文國中)(1) 涂子文 陳冠維 (竹田國中)(1)  
潘逸洋 康宇承 (萬巒國中)(1) 蔡佑杰 曾永杰 (琉球國中)(1)  
方詮斌 黃思維 (大同高中)(2) 廖晏鈞 蕭子敬 (枋寮高中)(2)  
陳鈺閔 蘇哲民 (東港高中)(2) 林恩浩 陳竑學 (中正國中)(2)  
周硯棋 張博皓 (鶴聲國中)(2) 邱凱廷 劉易承 (竹田國中)(2)  
鄭宇軒 紀秉宏 (萬巒國中)(2) 李學侑 李柏安 (琉球國中)(2)  
陳霆羿 陳品睿 (大同高中)(3) 蕭子聲 蕭永勛 (枋寮高中)(3)  
蘇宥升 黃冠璋 (東港高中)(3) 胡柏宇 陳冠儒 (中正國中)(3)  
羅宇恩 林羿亨 (萬巒國中)(3)

### 3、團體賽

大同高中：方子宸 洪古捷宇 陳霆羿 黃思維 林辰翰 楊承叡 方詮斌 鄭閔鏜 陳品睿  
李家亨

枋寮高中：許詠傑 邱鈺堂 蕭子敬 蕭子聲 王宗煥 蔡秉耘 蕭永勛 王文局 陳柏叡 廖晏鈞  
 東港高中：陳鈺閔 曾長正 許皓翔 林清仁 蘇哲民 楊順恩 孫堂家 蘇宥升 何倫恩 蔡享諺  
 中正國中：陳竑學 盧裕文 陳力宏 李品毅 陳宇哲 林廷恩 陳柏宏 林恩浩 林宸穎 許昱翔  
 鶴聲國中：鄭祐廷 黃僅竣 黃傳哲 周硯棋 廖昱豪 蔡睿家 張博皓 任逸訓 潘柏佑 陳柏丞  
 高樹國中：梁元鎮 陳頌恩 林柏宇 柯智捷 潘柏恩 陳樂恩 徐裕凱 劉子睿 吳承享  
 竹田國中：鄧博仁 郭岱軒 蔡宗穎 陳冠維 劉易承 陳雲 涂子文 謝博淵 邱凱廷 徐旻喆  
 萬巒國中：陳寬豪 潘傳熙 康宇承 鄭宇軒 曾冠倫 紀秉宏 羅宇恩 陳俊喆 潘逸洋 林羿亨  
 琉球國中：林子弘 曾永杰 洪恩詠 蔡佑杰 李學侑 陳埶幃 李柏安

## 四、國女組

### 1、單打

黃湘庭（大同高中） 林子薰（東港高中） 李昀蓓（東港高中） 杜采寧（東港高中）  
 陳芄臻（中正國中） 吳善鈞（中正國中） 曾筠庭（中正國中） 邱靖凌（鶴聲國中）  
 徐睿婧（鶴聲國中） 莊錚茹（高樹國中） 阮宥蓁（崇文國中） 許菀沛（崇文國中）  
 林宜蓁（竹田國中） 潘逸芯（萬巒國中） 陳芸菲（琉球國中） 許筑鈞（琉球國中）  
 陳靚萱（琉球國中）

### 2、雙打

潘以晨 吳嘉芝（東港高中）(1) 馬綠茵 蔡逸瑩（中正國中）(1)  
 何沛玟 廖芯妤（高樹國中）(1) 許菀沛 阮宥蓁（崇文國中）(1)  
 許筑鈞 陳靚萱（琉球國中）(1) 黃純碧 傅姿瑄（東港高中）(2)  
 池昀芯 陳姿璇（中正國中）(2) 蘇筠婷 黎錦鮮（琉球國中）(2)  
 陳詠晴 許涵瑄（東港高中）(3) 利翊禎 林淨瑜（中正國中）(3)

### 3、團體賽

東港高中：吳嘉芝 傅姿瑄 許涵瑄 林子薰 黃純碧 李昀蓓 林鈺芯 潘以晨 杜采寧 陳詠晴  
 中正國中：鐘岳蓉 李愛佳 陳芄臻 陳穎萱 張安其 蔡逸瑩 吳善鈞 黃冠綺 馬綠茵 曾筠庭  
 鶴聲國中：陳雅靜 黃睬然 邱靖凌 林珈夷 鄭渝儒 徐睿婧 王昀淇 周家羽 侯沅蓁

## 五、小男組

### 1、團體賽

屏東市 A：張予齊 楊承峻 柳宥丞 邱治齊 鍾博鈞 高辰璿  
 屏東市 B：楊忠立 鄭喆元 陳品叡 周秉毅 謝睿 李永騰  
 內埔鄉 A：林柏宇 官亮丞 林侑廷 謝宜勳  
 內埔鄉 B：簡樊恩 蔡永暢 蔡永紳 吳亮駒  
 里港鄉 A：楊皓丞 羅奕凱 黃郁豪 尤理  
 里港鄉 B：莊豐源 楊喬亞 劉孟杰 楊紫詮 陳頌霖

枋寮鄉 A：陳星睿 陳敏喆 林家峯 陳炫聿 張競賢 陳柄璋  
 枋寮鄉 B：吳承真 陳星宇 戴振宇 陳星丞 蕭子捷 陳邨易  
 東港鎮 A：邱喬駢 黃子維 林楷祐 吳杰龍 許坤睿 林宥緯  
 東港鎮 B：林哲緯 洪宥誠 黃品瑞 郭哲宇 吳紹綸 陳紘智  
 林邊鄉 A：許永承 楊秉右 何昊坤 賴昊穎  
 林邊鄉 B：曾子桔 鄭嘉峻 鄭嘉凱 王品昇  
 恆春鎮 A：黃承恩 郭澤恩 龔學凱 劉宏益 黃昱凱 詹珀鎮  
 琉球鄉 A：洪峻丞 游騏睿 陳班長 陳冠洵 蔡東祐 洪于尊  
 琉球鄉 B：林楓桀 陳班夫 陳昊廷 蔡秉翰 董又誠 王斌鏊  
 新園鄉 A：吳秉濠 楊承諺 吳榮億 吳豈嵩 方孟翔 黃志緯  
 新園鄉 B：何致濔 吳駿龍 陳浩宇 楊秉欣 林品成 吳伯諺  
 潮州鎮 A：古宇.達拉巴楊 李皇呈 蔡煜承 莊子毅 許雲清  
 潮州鎮 B：劉恩享 蔡世龍 謝宥安 簡翊丞 阮唯宸

## 六、小女組

### 1、團體賽

屏東市 A：王亮勻 陳姿仔 方品筑 許昱翎 簡妍軒 蔡佩芹  
 屏東市 B：蔡沛霓 林宇璐 洪歲慈 李頤親 簡玟瑜 陳靖霏  
 內埔鄉 A：何芯妤 林函璇 周郁宴 周郁婕  
 內埔鄉 B：曹羽欣 李栢瑄 陳妤霏 黃蒂法  
 里港鄉 A：潘品玆 蘇筠稀 陳亭貝 陳緬縈  
 枋寮鄉 A：翁陳妮幼 鄭羽芹 陳孟鈞 吳炫嬋 潘芯蕾 劉安捷  
 琉球鄉 A：林孟諭 陳娟希 陳沂靜 洪于澄 陳卉綺 陳昀杉  
 新園鄉 A：羅絹淳 吳雨彤 胡潔婕 林俐廷 羅翊恩 許綵軒  
 瑪家鄉 A：林善茹 陳宇婕 黃妤恩 陳芷晴  
 潮州鎮 A：潘睿璿 廖佳宜 蔡咏彤 李宇嫻 李沛宸  
 潮州鎮 B：賴維萱 謝宥萱 林志玲 林子晴 黃繡鈺 蔡芯瑤

## 羽球比賽秩序表

比賽日期：112年2月24-26日

比賽地點：鶴聲國中(國、高中)  
中正國小(國小)

### 高男團體：5隊取3名

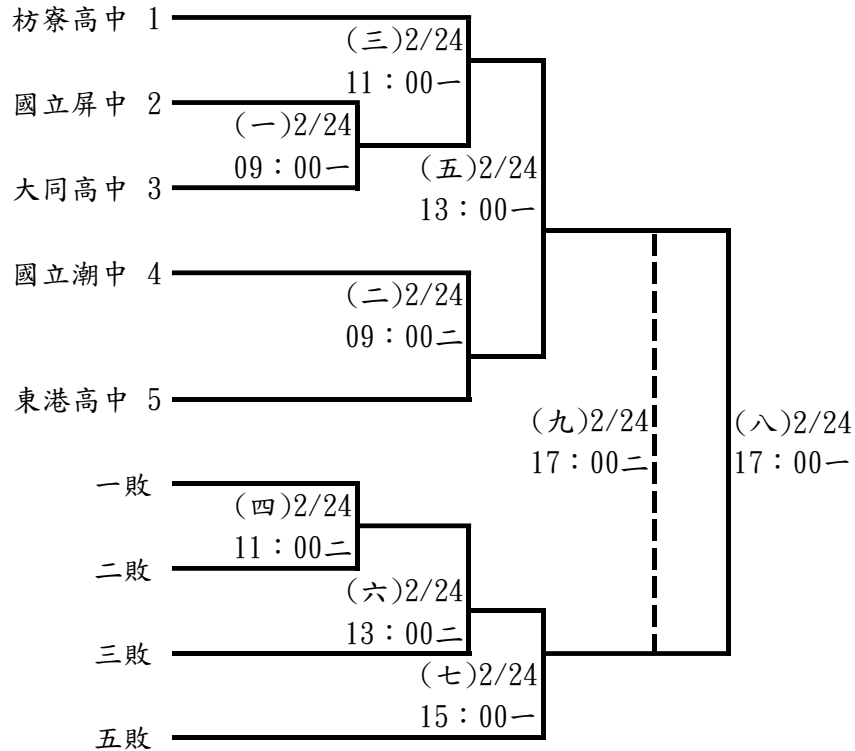

### 高女團體賽：3隊取1名

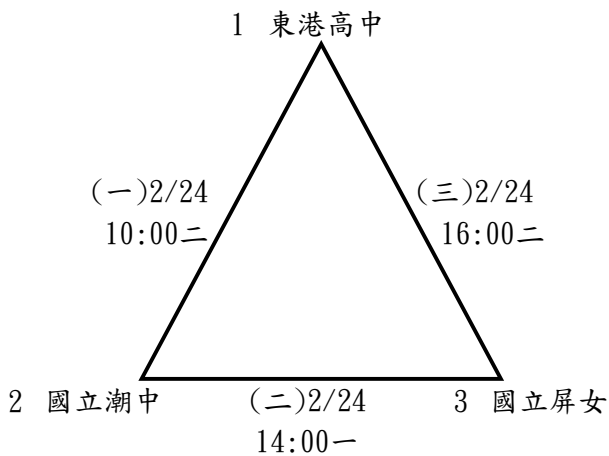

**國男團體：9隊取6名**

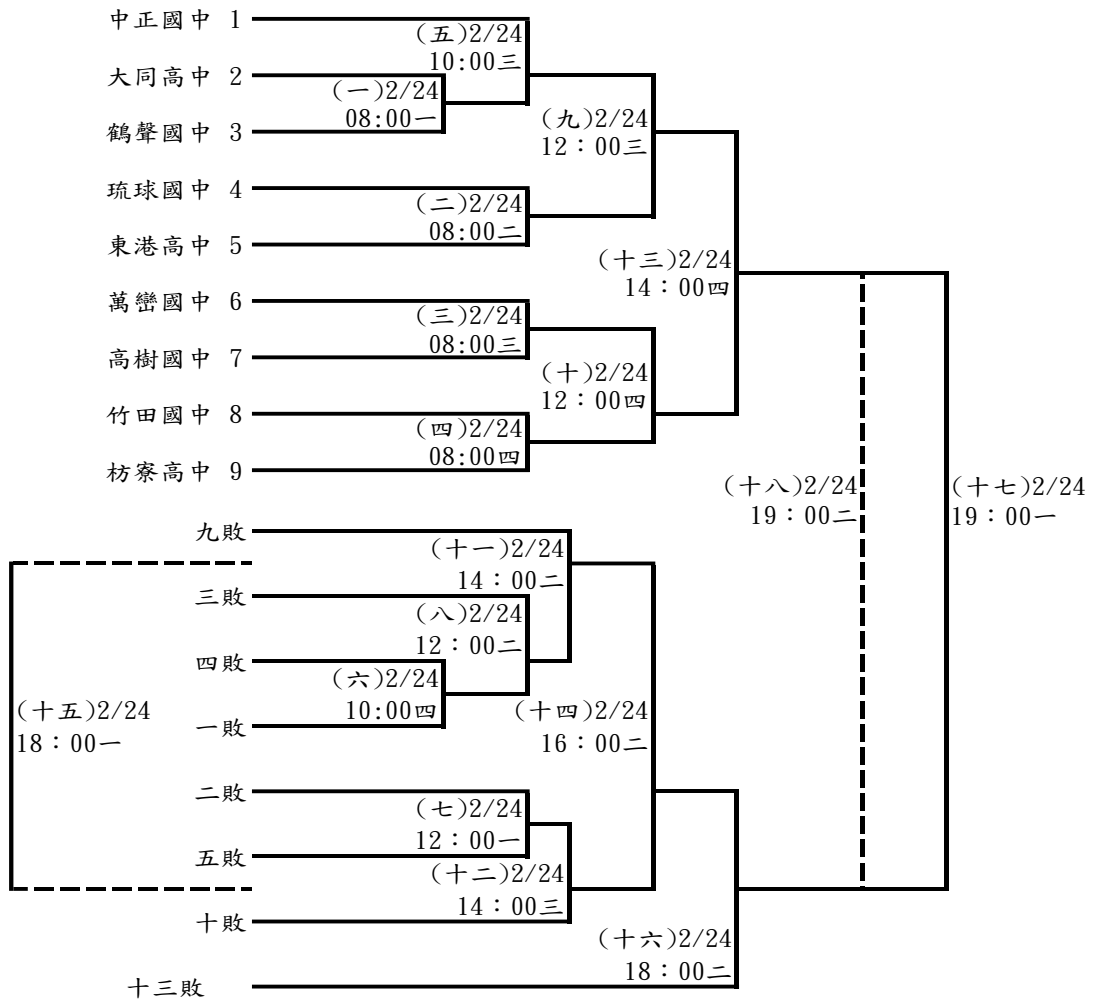

**國女團體賽：3隊取1名**

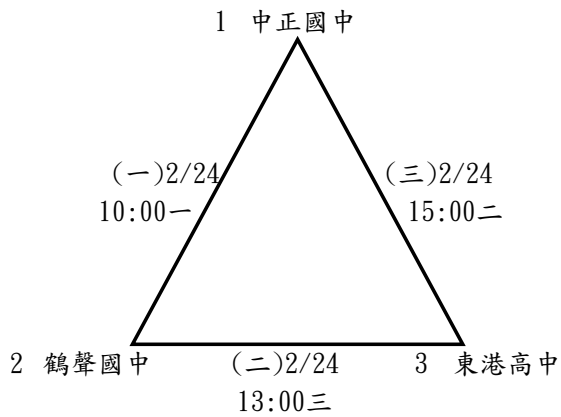

**高男單打：18人取6名(分組取1名進決賽)**

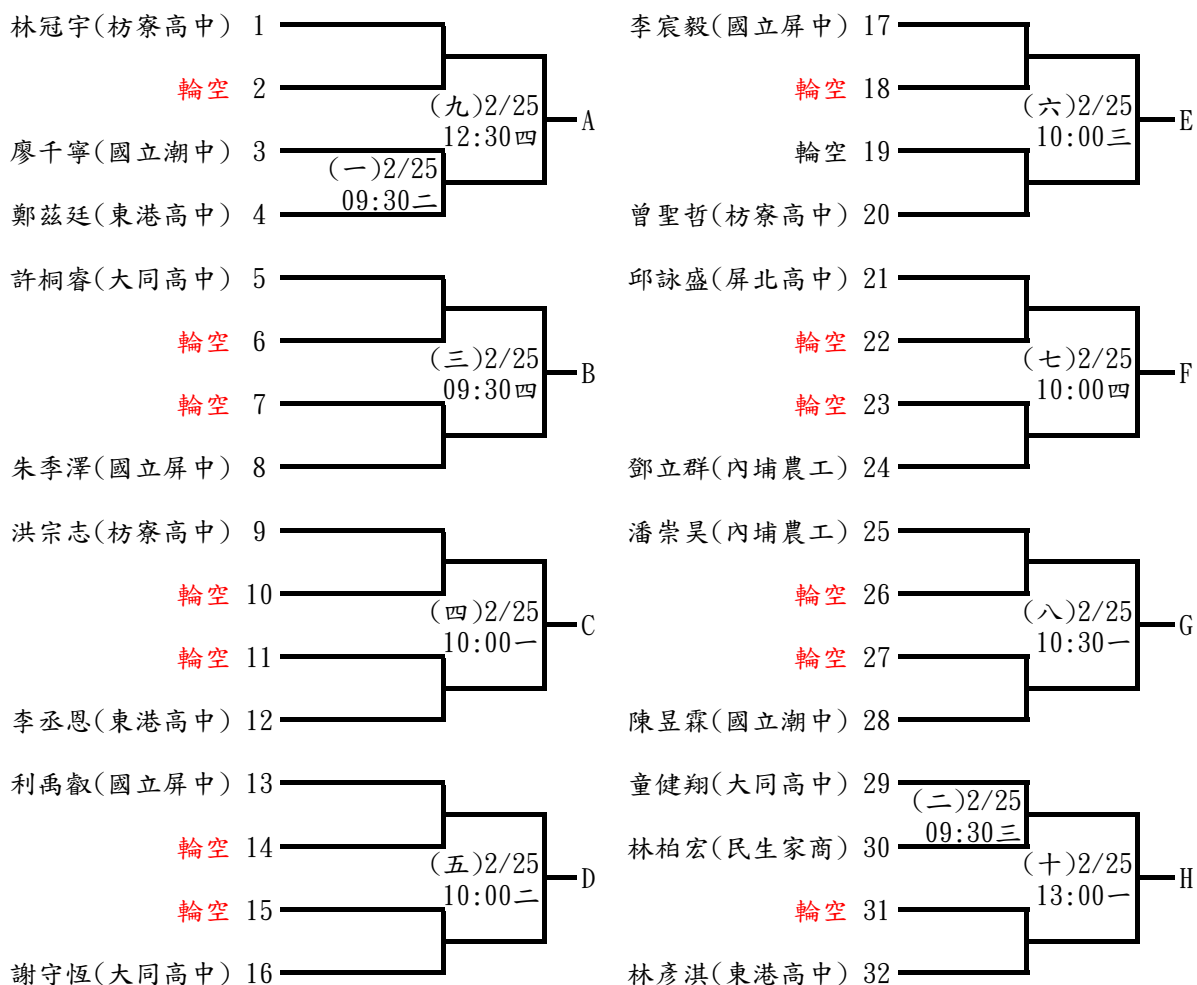

**決賽**

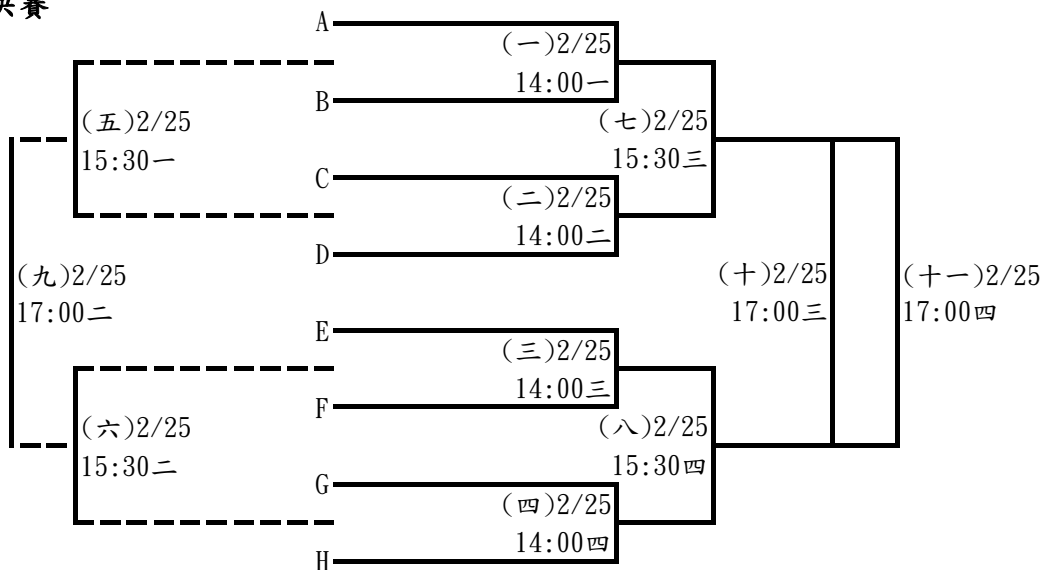



高女單打：5隊取3名

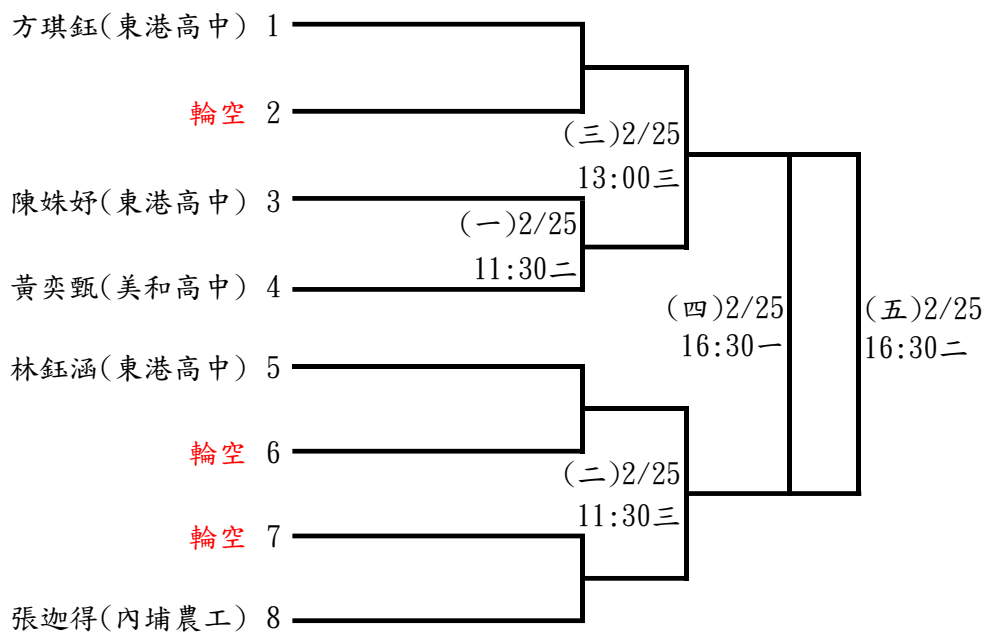

**國男單打：29人取6名(分組取1名進決賽)**

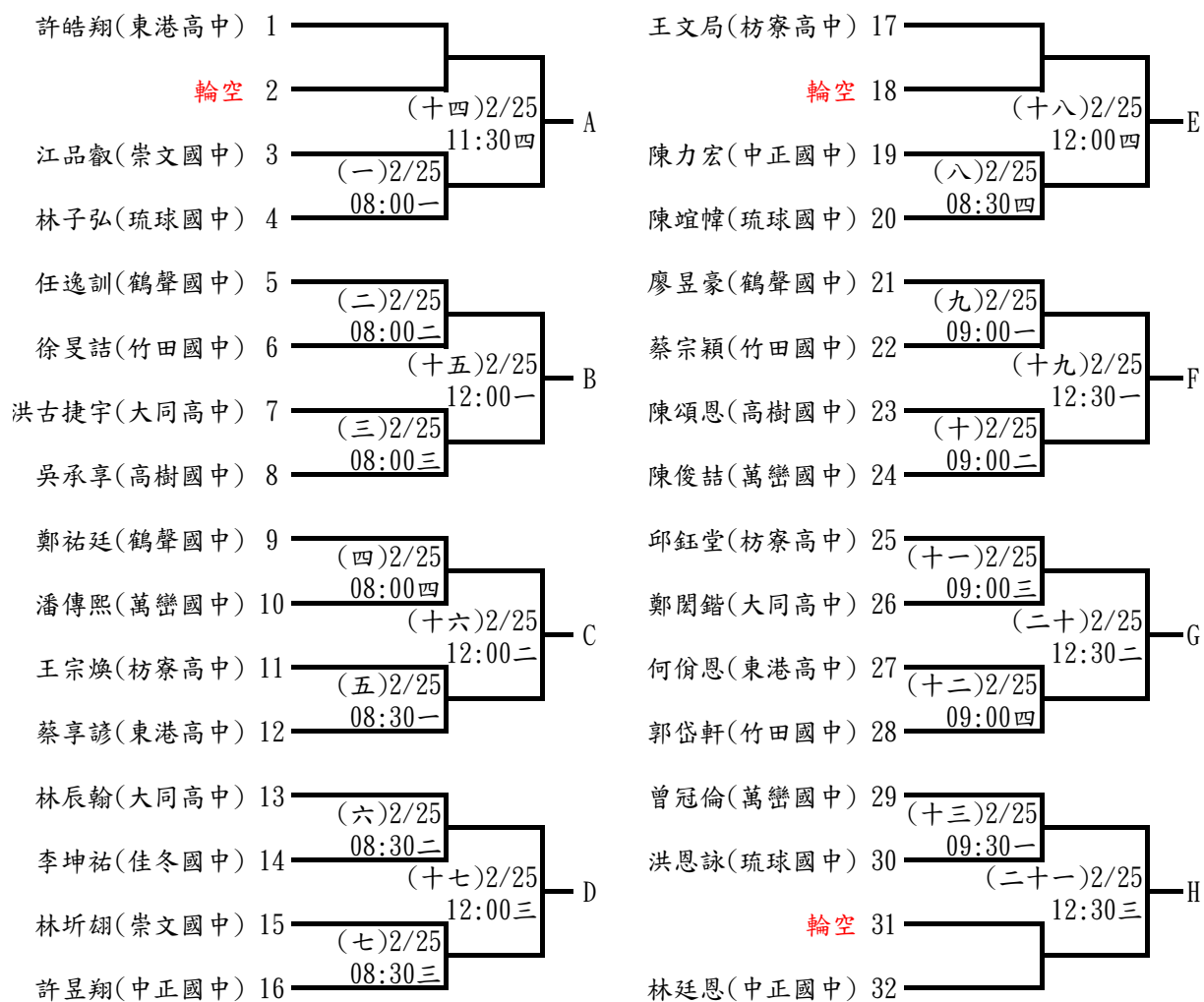

**決賽**

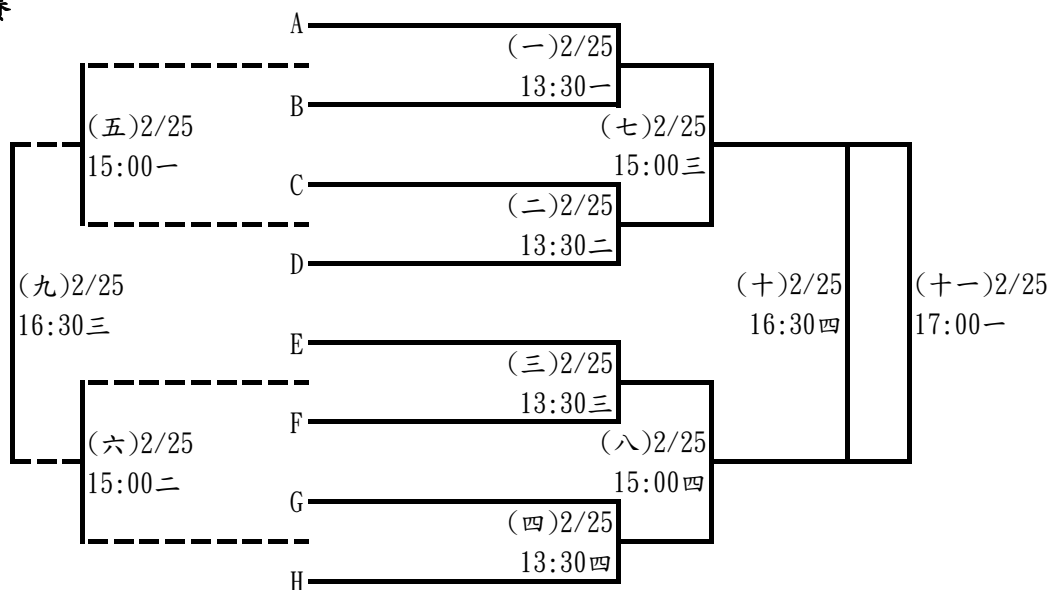

**國女單打：17人取6名(分組取1名進決賽)**

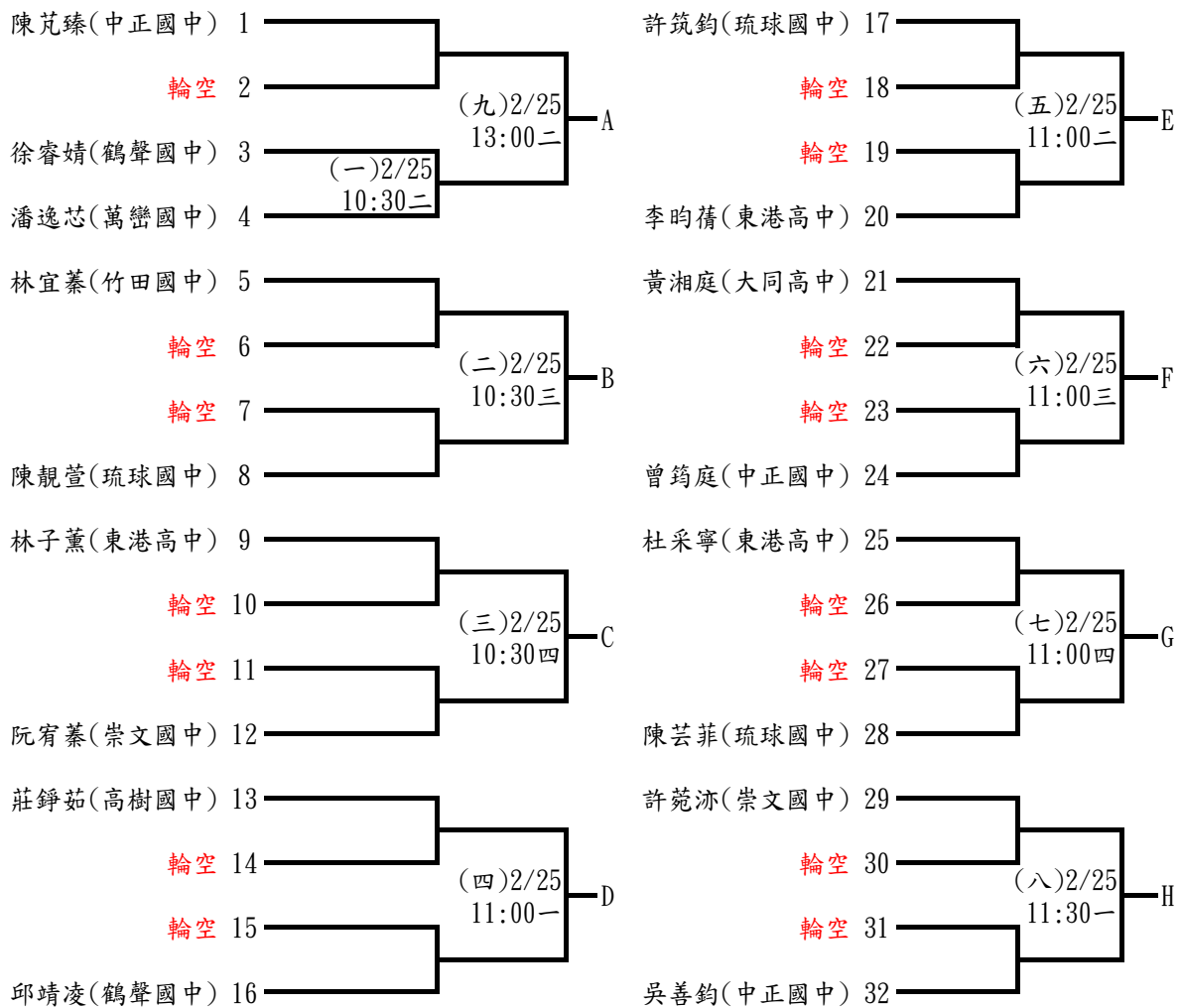

**決賽**

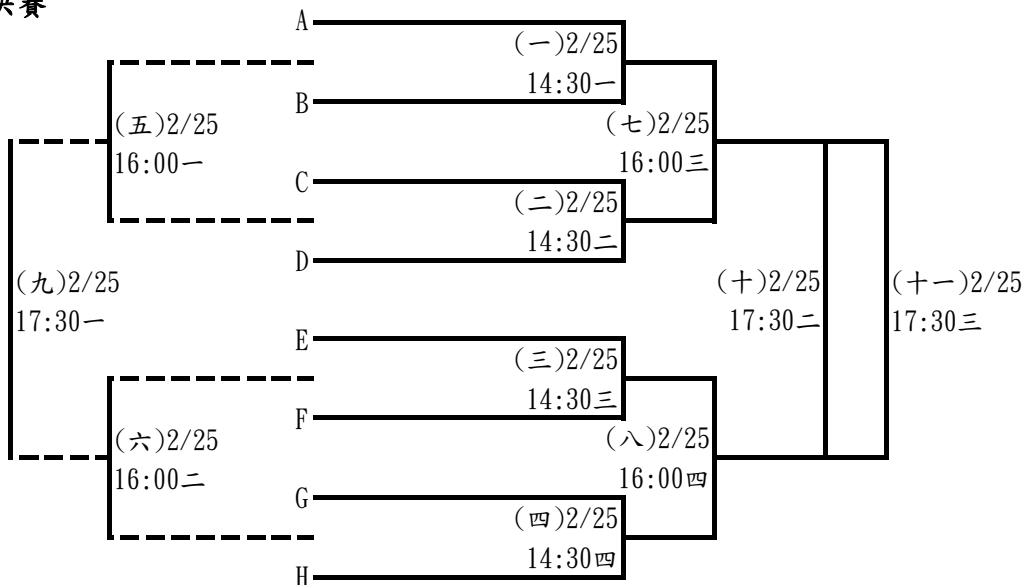

**高男雙打：17組取6名(分組取1名進決賽)**

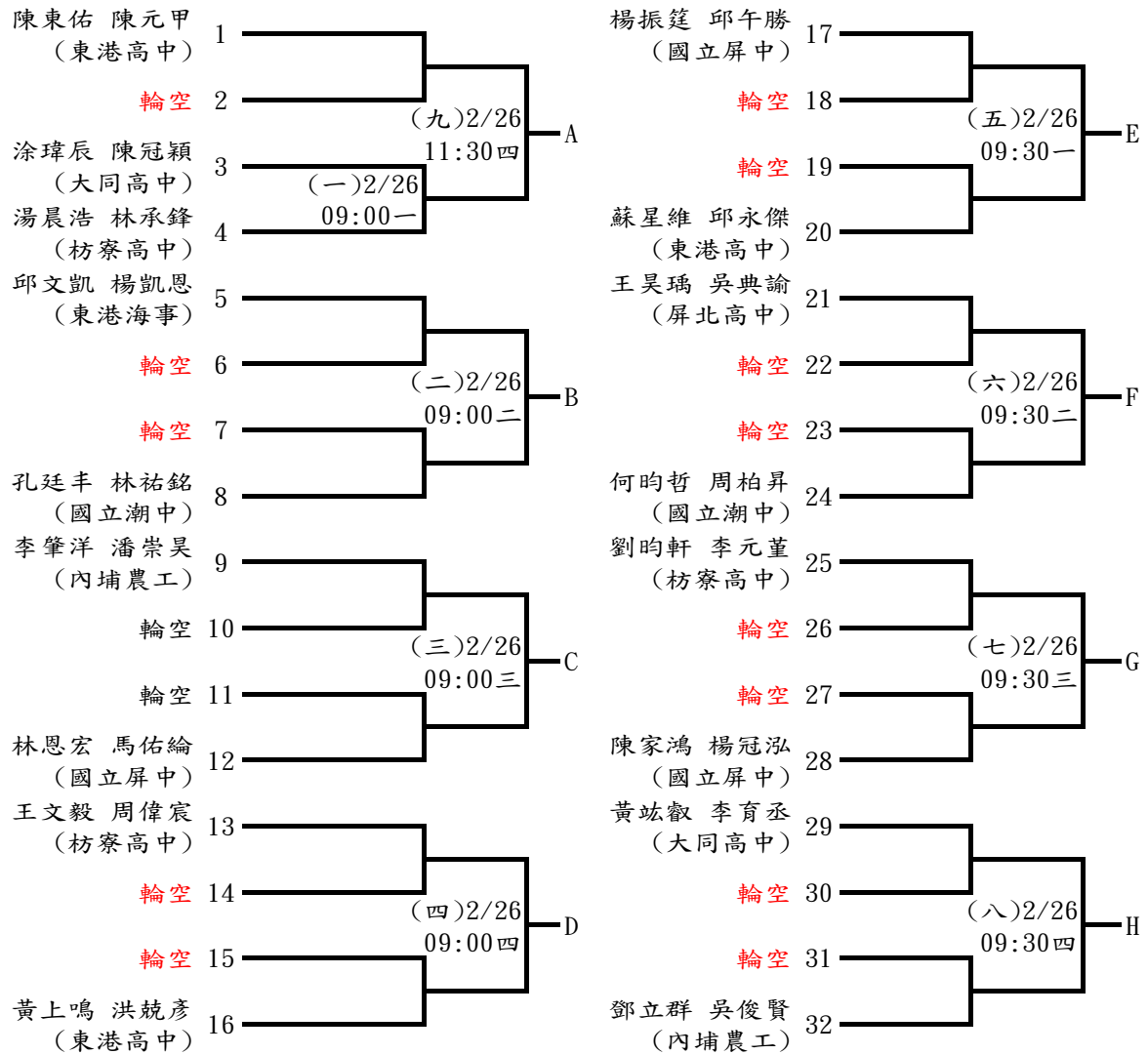

**決賽**

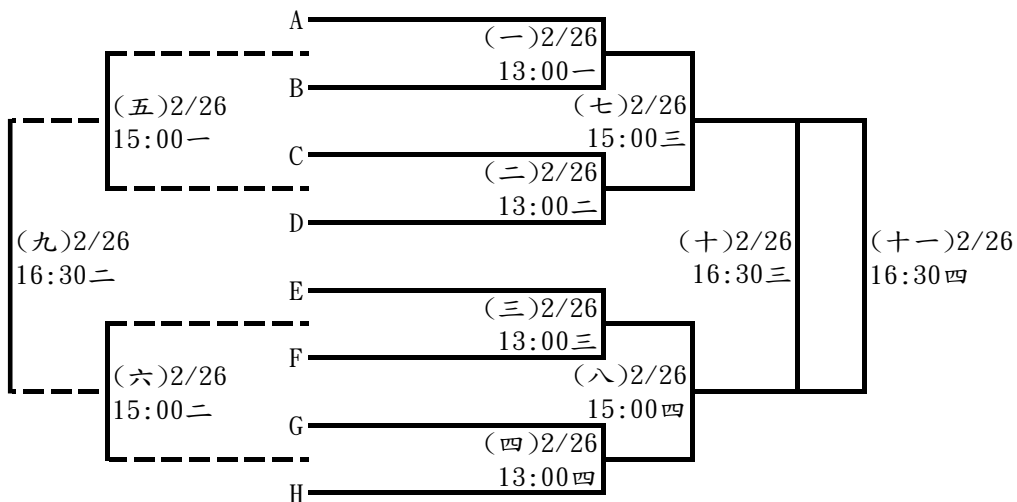

高女雙打：9組取6名

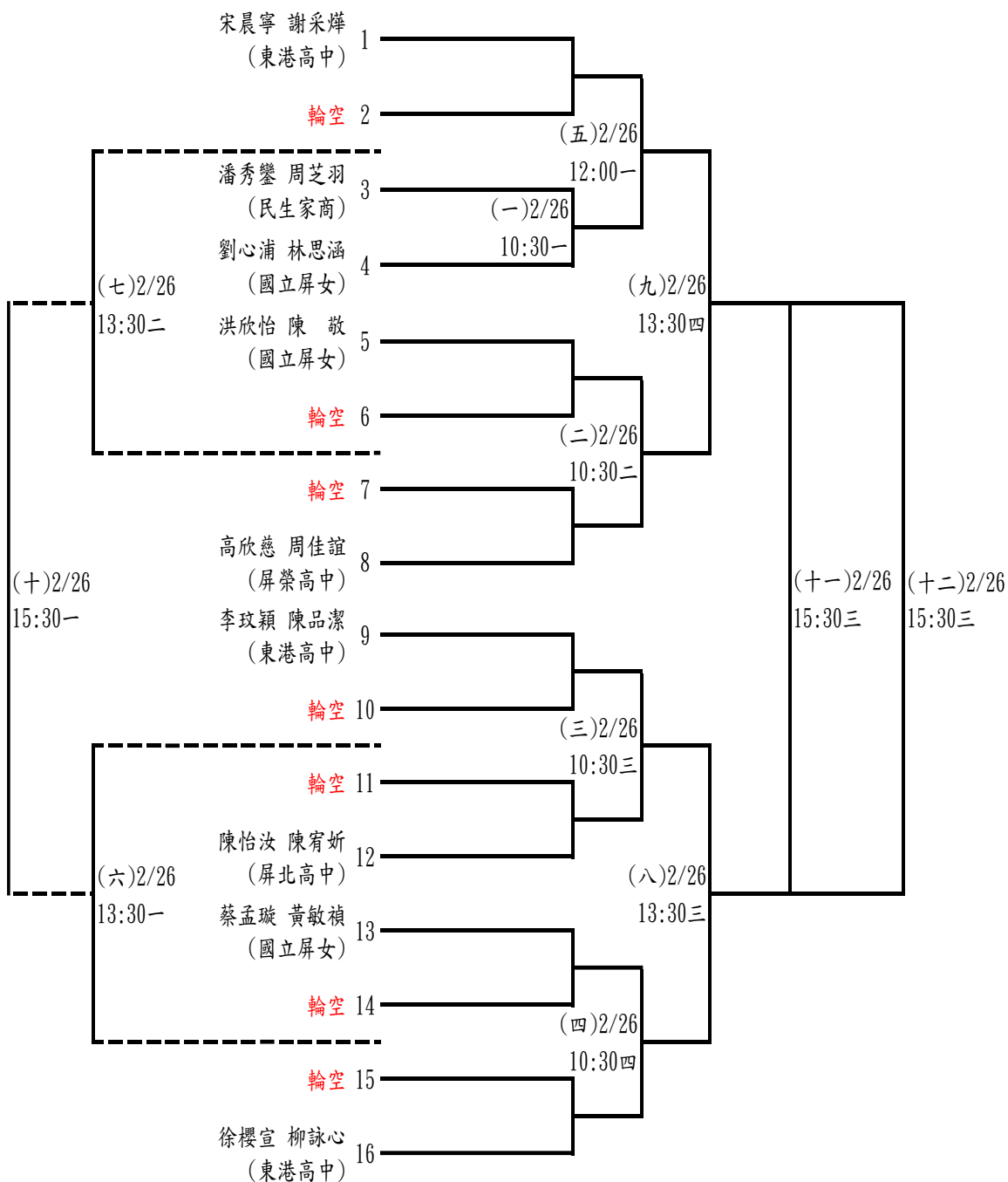

**國男雙打：23人取6名(分組取1名進決賽)**

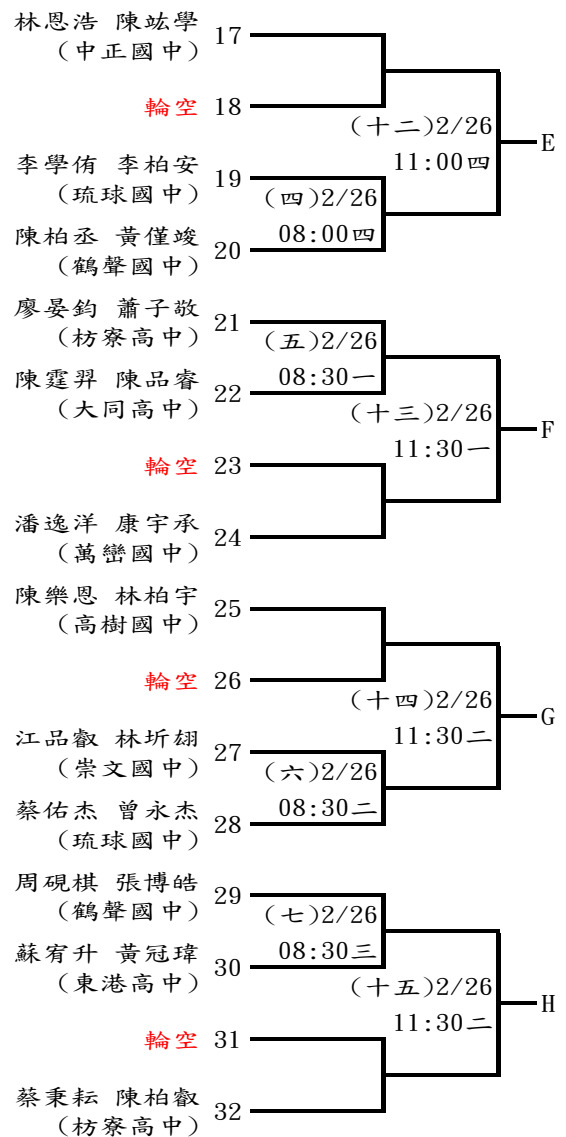
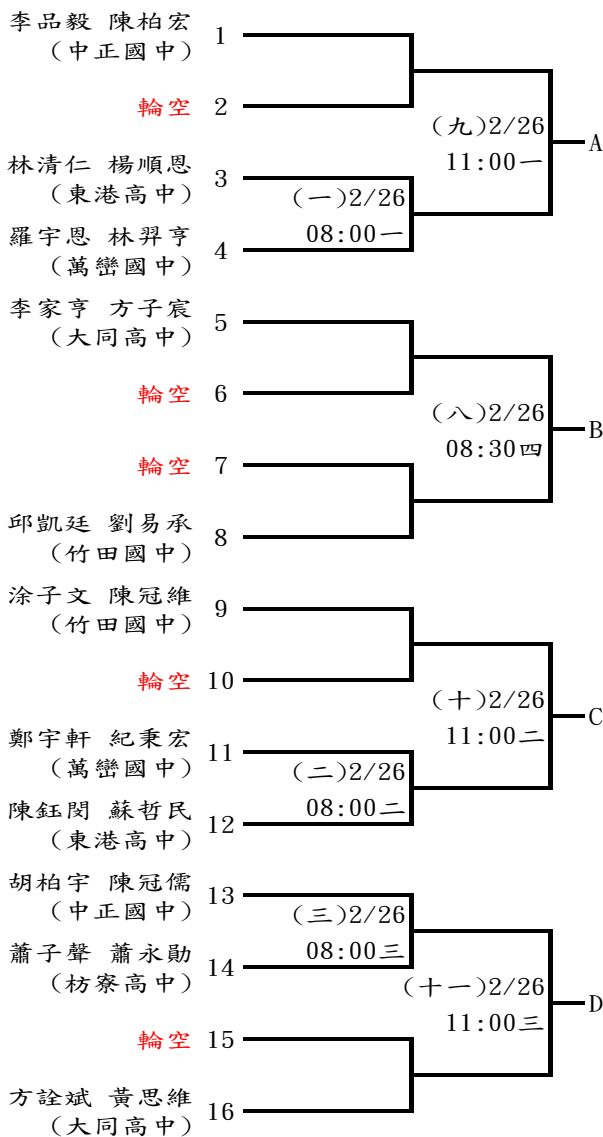

**決賽**

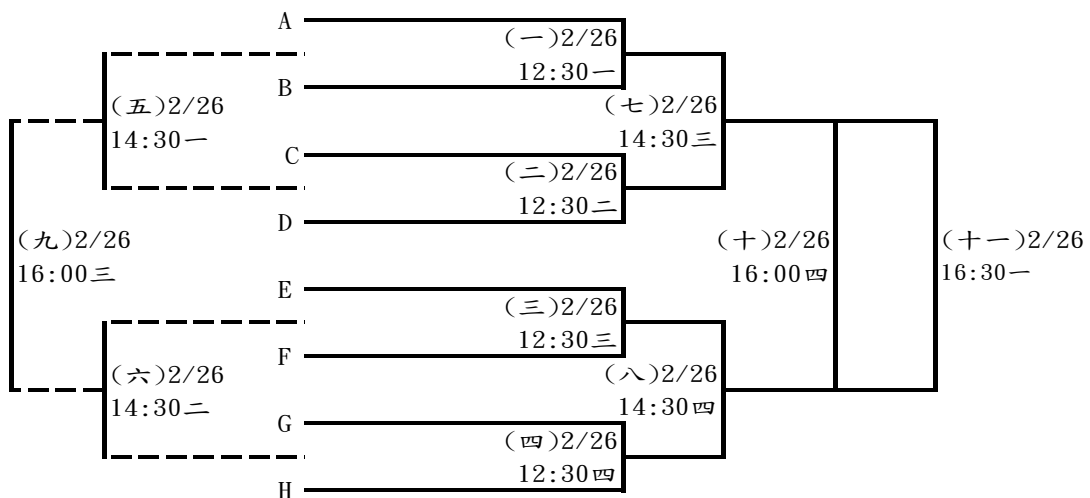

國女雙打：10組取6名

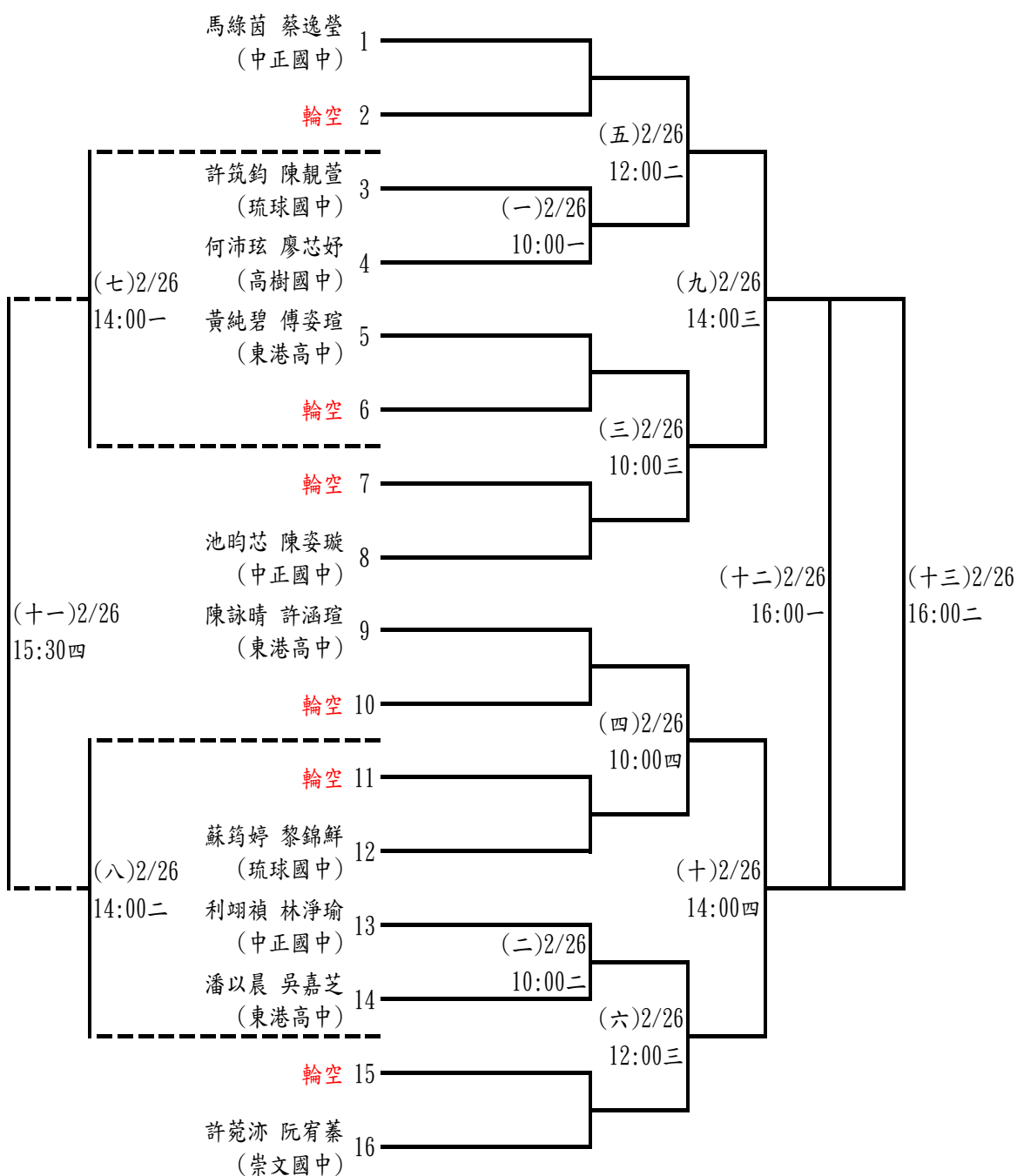

112年屏東縣中小學聯合運動會(國高中)

2月24日(五)	第一場地	第二場地	第三場地	第四場地
08:00	國男團(一)	國男團(二)	國男團(三)	國男團(四)
09:00	高男團(一)	高男團(二)		
10:00	國女團(一)	高女團(一)	國男團(五)	國男團(六)
11:00	高男團(三)	高男團(四)		
12:00	國男團(七)	國男團(八)	國男團(九)	國男團(十)
13:00	高男團(五)	高男團(六)	國女團(二)	
14:00	高女團(二)	國男團(十一)	國男團(十二)	國男團(十三)
15:00	高男團(七)	國女團(三)		
16:00	高女團(三)	國男團(十四)		
17:00	高男團(八)	高男團(九)		
18:00	國男團(十五)	國男團(十六)		
19:00	國男團(十七)	國男團(十八)		



2月25日(六)	第一場地	第二場地	第三場地	第四場地
08:00	國男單(一)	國男單(二)	國男單(三)	國男單(四)
08:30	國男單(五)	國男單(六)	國男單(七)	國男單(八)
09:00	國男單(九)	國男單(十)	國男單(十一)	國男單(十二)
09:30	國男單(十三)	高男單(一)	高男單(二)	高男單(三)
10:00	高男單(四)	高男單(五)	高男單(六)	高男單(七)
10:30	高男單(八)	國女單(一)	國女單(二)	國女單(三)
11:00	國女單(四)	國女單(五)	國女單(六)	國女單(七)
11:30	國女單(八)	高女單(一)	高女單(二)	國男單(十四)
12:00	國男單(十五)	國男單(十六)	國男單(十七)	國男單(十八)
12:30	國男單(十九)	國男單(二十)	國男單(二十一)	高男單(九)
13:00	高男單(十)	國女單(九)	高女單(三)	
13:30	國男單決(一)	國男單決(二)	國男單決(三)	國男單決(四)
14:00	高男單決(一)	高男單決(二)	高男單決(三)	高男單決(四)
14:30	國女單決(一)	國女單決(二)	國女單決(三)	國女單決(四)
15:00	國男單決(五)	國男單決(六)	國男單決(七)	國男單決(八)
15:30	高男單決(五)	高男單決(六)	高男單決(七)	高男單決(八)
16:00	國女單決(五)	國女單決(六)	國女單決(七)	國女單決(八)
16:30	高女單(四)	高女單(五)	國男單決(九)	國男單決(十)
17:00	國男單決(十一)	高男單決(九)	高男單決(十)	高男單決(十一)
17:30	國女單決(九)	國女單決(十)	國女單決(十一)	

2月26日(日)	第一場地	第二場地	第三場地	第四場地
08:00	國男雙(一)	國男雙(二)	國男雙(三)	國男雙(四)
08:30	國男雙(五)	國男雙(六)	國男雙(七)	國男雙(八)
09:00	高男雙(一)	高男雙(二)	高男雙(三)	高男雙(四)
09:30	高男雙(五)	高男雙(六)	高男雙(七)	高男雙(八)
10:00	國女雙(一)	國女雙(二)	國女雙(三)	國女雙(四)
10:30	高女雙(一)	高女雙(二)	高女雙(三)	高女雙(四)
11:00	國男雙(九)	國男雙(十)	國男雙(十一)	國男雙(十二)
11:30	國男雙(十三)	國男雙(十四)	國男雙(十五)	高男雙(九)
12:00	高女雙(五)	國女雙(五)	國女雙(六)	
12:30	國男雙決(一)	國男雙決(二)	國男雙決(三)	國男雙決(四)
13:00	高男雙決(一)	高男雙決(二)	高男雙決(三)	高男雙決(四)
13:30	高女雙(六)	高女雙(七)	高女雙(八)	高女雙(九)
14:00	國女雙(七)	國女雙(八)	國女雙(九)	國女雙(十)
14:30	國男雙決(五)	國男雙決(六)	國男雙決(七)	國男雙決(八)
15:00	高男雙決(五)	高男雙決(六)	高男雙決(七)	高男雙決(八)
15:30	高女雙(十)	高女雙(十一)	高女雙(十二)	國女雙(十一)
16:00	國女雙(十二)	國女雙(十三)	國男雙決(九)	國男雙決(十)
16:30	國男雙決(十一)	高男雙決(九)	高男雙決(十)	高男雙決(十一)

**小男團體：19隊取6名(分2組，每組取3名進入決賽)**

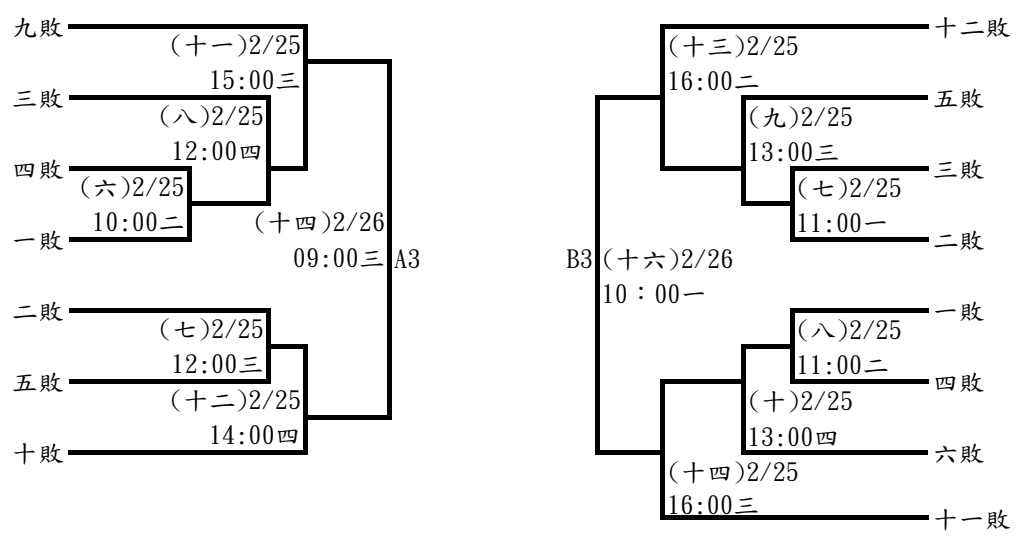
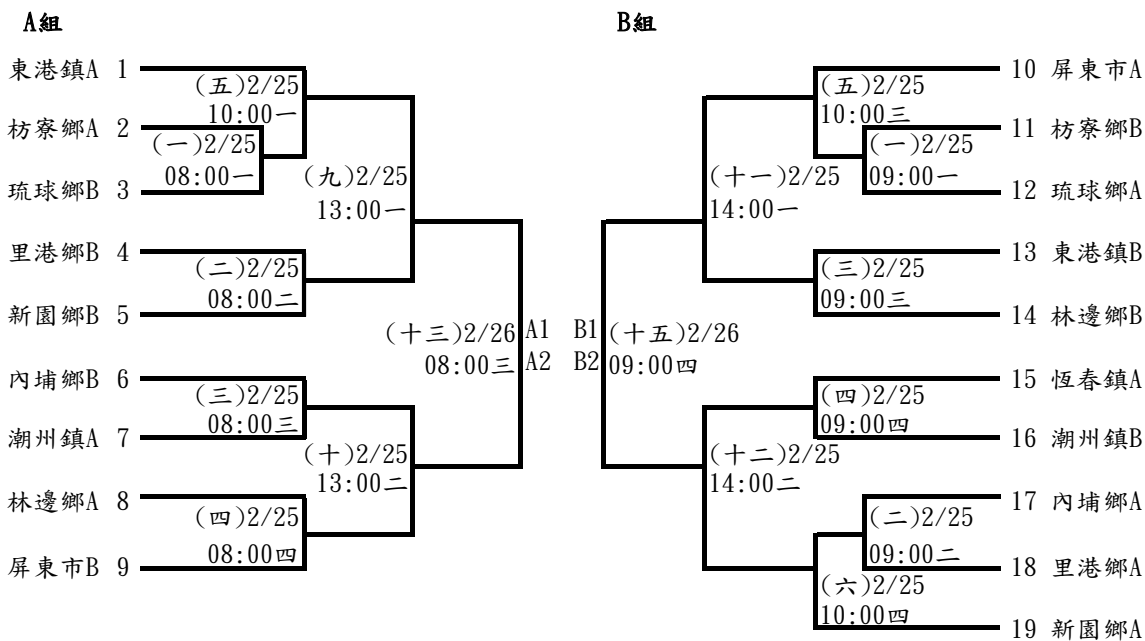

**決賽**

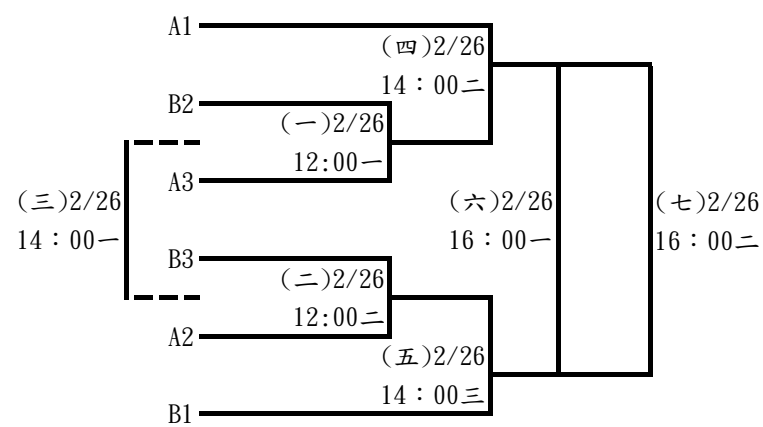

小女團體：11隊取6名

**A組**

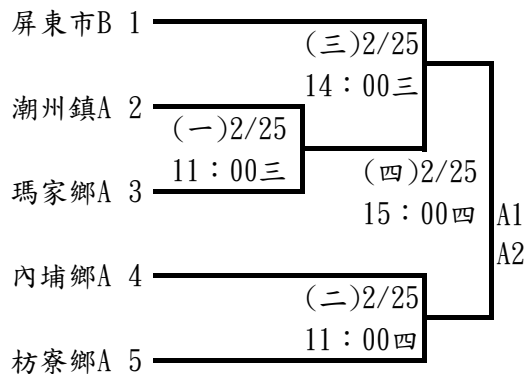

**B組**

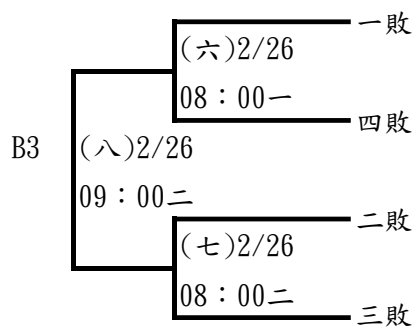
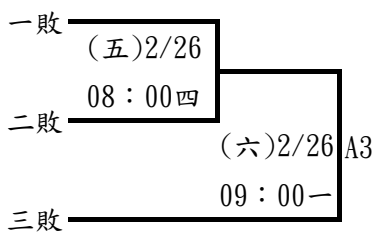
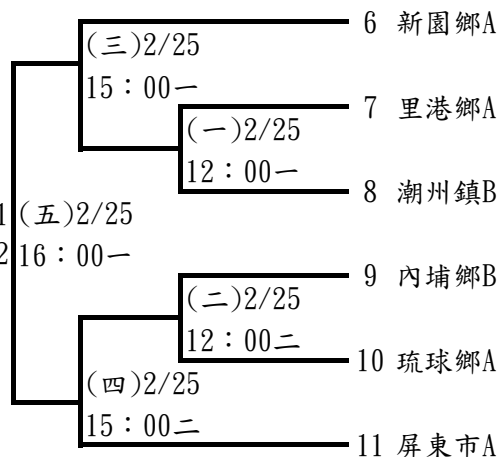

**決賽**

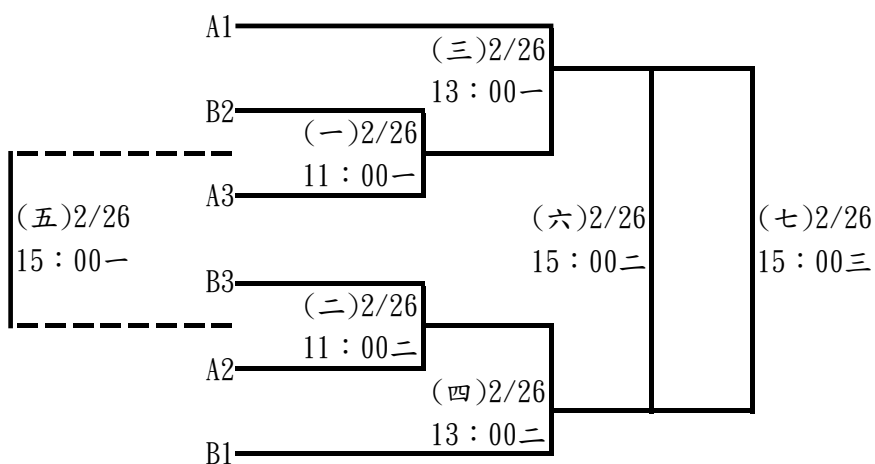

112年屏東縣中小學聯合運動會(國小)

2月25日(六)	第一場地	第二場地	第三場地	第四場地
08:00	小男團A(一)	小男團A(二)	小男團A(三)	小男團A(四)
09:00	小男團B(一)	小男團B(二)	小男團B(三)	小男團B(四)
10:00	小男團A(五)	小男團A(六)	小男團B(五)	小男團B(六)
11:00	小男團B(七)	小男團B(八)	小女團A(一)	小女團A(二)
12:00	小女團B(一)	小女團B(二)	小男團A(七)	小男團A(八)
13:00	小男團A(九)	小男團A(十)	小男團B(九)	小男團B(十)
14:00	小男團B(十一)	小男團B(十二)	小女團A(三)	小男團A(十二)
15:00	小女團B(三)	小女團B(四)	小男團A(十一)	小女團A(四)
16:00	小女團B(五)	小男團B(十三)	小男團B(十四)	

2月26日(日)	第一場地	第二場地	第三場地	第四場地
08:00	小女團B(六)	小女團B(七)	小男團A(十三)	小女團A(五)
09:00	小女團A(六)	小女團B(八)	小男團A(十四)	小男團B(十五)
10:00	小男團B(十六)			
11:00	小女團決(一)	小女團決(二)		
12:00	小男團決(一)	小男團決(二)		
13:00	小女團決(三)	小女團決(四)		
14:00	小男團決(三)	小男團決(四)	小男團決(五)	
15:00	小女團決(五)	小女團決(六)	小女團決(七)	
16:00	小男團決(六)	小男團決(七)		

# 112年屏東縣中小學聯合運動會桌球隊職員名單

## 一、高男

### 1、國立屏中

領隊:陳國祥 執行教練:李致乘 管理:趙翊弼  
陳彥程 廖滋捷 劉宜旻 吳定安 王晨安 王宇祥 嚴律全 饒旻恩 賴紹  
林子睿

### 2、國立潮中

張勝鈞

### 3、東港海事

領隊:林明山 執行教練:潘冠霖  
蔡慈豪

### 4、屏東高工

領隊:柯朝塗 執行教練:柯勇吉  
楊文傑

## 二、高女

### 1、國立屏女

領隊:楊榮豐 管理:張怡蓉  
陳亭穎 許翊鈺 曾子菡 王雅筠 洪瑋汝 范孜齊 莊淇 吳沛耘 張懷家

### 2、國立潮中

王祉棋 謝宛蓁 吳可晴

### 3、美和高中

領隊:王致皓 管理:黃裕昌  
陳怡臻 黃宛臻 鍾昀庭

### 4、屏榮高中

領隊:李欣蔓 執行教練:邱倉玄  
鍾忻妤

## 三、國男

### 1、美和高中

領隊:王致皓 管理:黃裕昌  
林科澄 陳碩楷 陳其賢 葉秉鈞 吳唯丞 廖唯楷 黃皓岷 林政諷 張庭睿

## 2、東港高中

領隊:侯淑禎 執行教練:方紹宇  
許睿文 蔡泐歡

## 3、明正國中

管理:江珮慧  
溫廷宥 謝宇 康恩祈 顏琮祐 林鼎為 林立楷 馬煜斌 李安展 季柏均

## 4、中正國中

領隊:劉瑞富 執行教練:邱倉玄 管理:黃凱鈺  
邱子睿 林太琦 李致賢 邱紹恩 林宗科 邱莆承 黃宥鎰 邱定承 葉禾謙

## 5、至正國中

領隊:劉文宗 執行教練:劉峪銓,張東翔  
許譽薺 黃翊嘉 王昱淳 朱芄毅 莊洵 呂聖安 嚴泗荃

## 6、內埔國中

領隊:楊蕙萍 執行教練:邱智宏  
邱毓安

## 7、潮州國中

領隊:林容如 執行教練:羅明忠  
郭家宇 洪瑞億 黃龍洪

## 8、琉球國中

領隊:蘇傳桔 執行教練:黃華愷 管理:陳宗柏  
陳雋正 許宸渙 陳泉鈞 許天恩 蔡晁宇 陳益強

## 9、車城國中

領隊:楊政家 執行教練:黃國揚  
傅少謙 常秉楨 簡宏濤 李茗寬 柯宥巖 王昊軍 龔嘉宇 林宏晉 王佑恩

## 四、國女

### 1、陸興高中

領隊:李榮東 執行教練:鍾采辰  
葉羽洛

### 2、美和高中

領隊:王致皓 管理:黃裕昌  
李孟芸 戴予

### 3、東港高中

領隊:侯淑禎 執行教練:王怡乃  
洪以庭 葉又瑄

#### 4、明正國中

執行教練:沈玉娟

包鑫 石佳平 陳品璇 季妤庭 陳佳旋 林欣臻 王芝悠 陳姿妤 郭恩好  
蔡孟蓁

#### 5、中正國中

領隊:劉瑞富 執行教練:邱昌玄

徐蘇芸蓁 林靜誼 陳郁安

#### 6、至正國中

領隊:劉文宗 執行教練:陳亦儒,陳振凱

羅苡僑 朱冠諤 王睿祺 吳沛寰 李孟臻 陳芷妤 黃安潔 劉浩妤 趙庭萱

#### 7、里港國中

領隊:黃賢德 執行教練:丁素雯,鄭宇淞

王堤瑩 陳姿伶 施佳惠 許佳榆 胡庭榛 鄒蕎伊 王彩懿 陳靖淳 陳竹茵  
楊晴茜

#### 8、潮州國中

領隊:林容如 執行教練:羅明忠

張芸瑄 李芝儀

#### 9、琉球國中

領隊:蘇傳桔 執行教練:黃華愷 管理:陳宗柏

李紫維 陳紫芹 許宜湘 曾婉慈 陳靚橙 許詠筑 陳鈺雯 壽曼喬 蔡宛諭  
李美鳳

#### 10、車城國中

執行教練:李纘宏

楊韻齡 潘睿蓁 鍾雨捷 張瑋庭 柯依晴 尤宥婷 李沁恩

### 五、小男 A

#### 1、屏東市

領隊:黃玉麟 執行教練:劉冠吾,郭智軒

溫廷佐 陳又安 柯全 葉碩恩 藺泓銘 鍾佳豪 劉宜潔 吳宥澄 邱元甫  
許宸睿

#### 2、內埔鄉

領隊:邱照麟 執行教練:許志明 管理:張君瑜

陳恕 陳彌 陳睿浩 呂美興 林嘉宸 黃奕瀚 曾珞恩 蔡唯呈 何庭碩

#### 3、竹田鄉

領隊:林秀玲 執行教練:陳民貴,陳隆長

吳定一 邱俊瑋 林瑋宸 吳昕勇 邱嶺祐 鄧榮元 戴安峻 陳旻升 陳羿安  
陳品睿



#### 4、車城鄉

領隊:王怡萱 執行教練:黃國揚 管理:吳依柔  
柯唯呈 陳明 傅聖傑 鍾勝傑 陳品諺 王忠俊 呂政邑 陳宥安 林勁堯  
侯椿任

#### 5、里港鄉

領隊:王照仁 執行教練:李文欽,王順正  
詹博丞 楊凡毅 王彥博 蔡祐軒 吳泓億 藍翊展 鄭承侑 林裕翔 簡宏諺  
楊上逸

#### 6、恆春鎮

領隊:鄭鴻博 執行教練:李健敏 管理:陳堅銘  
吳自遠 張志宇 潘宏俊 詹承峰 黃梓榮 趙健凱 劉叡宇 卓育辰

#### 7、新園鄉

領隊:李香月 執行教練:林欣樺 管理:許恒彰  
林伯諺 許日耀 黃允澤 劉彥均 簡延憬 張主樂 簡得恩 蔡承翰 許鴻陞  
李品陞

### 六、小女 A

#### 1、屏東市

領隊:黃玉麟 執行教練:張苕嘉,林思賢  
游鈞琰 曹洛菡 李佳樺 羅雨涵 楊佳瑩 溫茲涵 李沛恩 吳安澤 陳可芯  
柯晴

#### 2、內埔鄉

領隊:曾智盟 執行教練:許志明 管理:林曉君  
李宥頤 吳燕蘭 戴妍 曾家綾 鍾曦瑩 李意涵 賴素之 利雨祐 邱承臨  
呂美靚

#### 3、車城鄉

領隊:王怡萱 執行教練:柯勇吉 管理:龔玉嵐  
周雨嫻 簡琦珈 楊靜云 王盈欣 黃歆澄 鍾巧芸 陳安 顏均庭 郭芯彤  
古耘妃

#### 4、里港鄉

領隊:王照仁 執行教練:李文欽,王順正  
王郁琦 陳佳筠 吳亞恩 許婷宜 許芯瑜 吳曉漩 柯奕彤 盧怡甯

#### 5、恆春鎮

領隊:鄭鴻博 執行教練:李健敏 管理:王麒維  
巫紅妤 王昱潔 吳芷寅 郭宥榛 郭攻慶 郭守恬 王歆尹 巫妍鈺 黃鈺文  
黃語翎

## 6、新園鄉

領隊:吳美華 執行教練:饒紋慈  
許日馨 洪聖喬 施芊卉 余若妍

## 七、小男 B

### 1、屏東市

領隊:鍾炳雄 執行教練:劉峪銓,顏展鴻  
廖堉棋 吳定軒 湯政諾 笛夫撒•  
李唯 甦格那霖 郭書旭 郭冠丞 林彥里 李典恒 謝承諭

### 2、內埔鄉

領隊:宋仁良 執行教練:許志明 管理:金松錡  
余承祐 鍾程安 李佳宸 黃窩燁 李秉諭 張宇翔 鍾逸凡 錢裕森

### 3、車城鄉

領隊:王怡萱 執行教練:謝逸 管理:吳依柔  
張棋翔 李勒樂 李諺寧 王柏謙 周竣揚 張奕恩 傅楷祐 侯霖桔 刁宥翔  
林郁安

### 4、恆春鎮

領隊:黃順利 執行教練:鄭元焜 管理:蘇漢堃  
江定勳 葉品賢 王泳勛 張宸愷 吳彥霖 王淳旭 盧彥滕 許駿廷 蘇羽詳  
卓泓宇

## 八、小女 B

### 1、屏東市

領隊:陳義憲 執行教練:吳一德,陳秋忍  
賴姿妤 商芋瑄 夏儀婷 鄭邑瑄 程婕茵 商芮綺 林伶郝 曾子涵 洪愛箴  
余美樂

# 112 年屏東縣中小學聯合運動會桌球比賽名單

## 一、高男組

### 1、單打

劉宜旻（國立屏中） 賴紹（國立屏中） 吳定安（國立屏中） 張勝鈞（國立潮中）  
蔡慈豪（東港海事） 楊文傑（屏東高工）

### 2、雙打

陳彥程 廖泓捷（國立屏中）(1) 王宇祥 王晨安（國立屏中）(2)  
嚴律全 饒旻恩（國立屏中）(3)

### 3、團體賽

國立屏中：陳彥程 吳定安 嚴律全 林子睿 劉宜旻 王宇祥 賴紹 廖泓捷 王晨安 饒旻恩

## 二、高女組

### 1、單打

洪瑋汝（國立屏女） 陳亭穎（國立屏女） 范孜齊（國立屏女） 王祉棋（國立潮中）  
吳可晴（國立潮中） 謝宛蓁（國立潮中） 黃宛臻（美和高中） 陳怡臻（美和高中）  
鍾昀庭（美和高中） 鍾忻妤（屏榮高中）

### 2、雙打

曾子菡 許翊釩（國立屏女）(1) 黃宛臻 鍾昀庭（美和高中）(1)  
吳沛耘 莊淇（國立屏女）(2)

### 3、團體賽

國立屏女：張懷家 曾子菡 洪瑋汝 吳沛耘 王雅筠 許翊釩 莊淇 陳亭穎 范孜齊

## 三、國男組

### 1、單打

陳硯楷（美和高中） 林科澄（美和高中） 張庭睿（美和高中） 蔡泱叡（東港高中）  
顏琮祐（明正國中） 康恩祈（明正國中） 邱蕭承（中正國中） 邱紹恩（中正國中）  
林太琦（中正國中） 嚴泗荃（至正國中） 黃翊嘉（至正國中） 許譽薺（至正國中）

邱毓安 (內埔國中) 洪瑞億 (潮州國中) 郭家宇 (潮州國中) 黃龍洪 (潮州國中)  
陳泉鈞 (琉球國中) 許宸渙 (琉球國中) 陳雋正 (琉球國中) 簡宏濤 (車城國中)  
常秉楨 (車城國中) 傅少謙 (車城國中)

## 2、雙打

葉秉鈞 陳其賢 (美和高中)(1) 蔡泱叡 許睿文 (東港高中)(1)  
謝宇 溫廷宥 (明正國中)(1) 邱定承 葉禾謙 (中正國中)(1)  
朱芑毅 王昱淳 (至正國中)(1) 洪瑞億 郭家宇 (潮州國中)(1)  
陳雋正 許宸渙 (琉球國中)(1) 柯宥崑 李茗寬 (車城國中)(1)  
吳唯丞 廖唯楷 (美和高中)(2) 林立楷 林鼎為 (明正國中)(2)  
呂聖安 莊洵 (至正國中)(2) 陳泉鈞 許天恩 (琉球國中)(2)  
龔嘉宇 王昊軍 (車城國中)(2) 林政頡 黃皓岷 (美和高中)(3)  
季柏均 李安展 (明正國中)(3) 陳益強 蔡晁宇 (琉球國中)(3)  
林宏晉 王佑恩 (車城國中)(3)

## 3、團體賽

明正國中：林立楷 季柏均 溫廷宥 顏琮祐 林鼎為 李安展 康恩祈 馬煜斌 謝宇  
中正國中：林宗科 邱紹恩 葉禾謙 李致賢 林太琦 邱定承 邱子睿 黃宥鎰 邱蕭承  
至正國中：許譽薺 朱芑毅 嚴泗荃 王昱淳 呂聖安 黃翊嘉 莊洵  
車城國中：簡宏濤 王昊軍 王佑恩 常秉楨 柯宥崑 林宏晉 傅少謙 李茗寬 龔嘉宇

## 四、國女組

### 1、單打

葉羽洛 (陸興高中) 戴予 (美和高中) 李孟芸 (美和高中) 洪以庭 (東港高中)  
陳品璇 (明正國中) 石佳平 (明正國中) 包鑫 (明正國中) 陳郁安 (中正國中)  
林靜誼 (中正國中) 徐蘇芸蓁 (中正國中) 吳沛寰 (至正國中) 王睿祺 (至正國中)  
趙庭萱 (至正國中) 楊晴茜 (里港國中) 陳竹茵 (里港國中) 陳靖淳 (里港國中)  
李芝儀 (潮州國中) 張芸瑄 (潮州國中) 許宜湘 (琉球國中) 陳紫芹 (琉球國中)  
李紫維 (琉球國中) 潘睿蓁 (車城國中) 楊韻姍 (車城國中)

### 2、雙打

戴予 李孟芸 (美和高中)(1) 葉又瑄 洪以庭 (東港高中)(1)  
季好庭 陳佳旋 (明正國中)(1) 林靜誼 徐蘇芸蓁 (中正國中)(1)  
朱冠諤 羅苡僑 (至正國中)(1) 鄒蕎伊 王彩懿 (里港國中)(1)  
李芝儀 張芸瑄 (潮州國中)(1) 陳靚橙 曾婉慈 (琉球國中)(1)  
柯依晴 尤宥婷 (車城國中)(1) 林欣臻 王芝悠 (明正國中)(2)  
劉浩妤 黃安潔 (至正國中)(2) 許詠筑 陳鈺雯 (琉球國中)(2)  
張瑋庭 鍾雨捷 (車城國中)(2) 郭恩好 蔡孟蓁 (明正國中)(3)  
陳芷妤 李孟臻 (至正國中)(3) 蔡宛諭 壽曼喬 (琉球國中)(3)

### 3、團體賽

明正國中：包鑫 季妤庭 王芝悠 蔡孟蓁 陳品璇 林欣臻 郭恩好 石佳平 陳佳旋 陳姿好  
至正國中：王睿祺 陳芷妤 黃安潔 朱冠諼 李孟臻 趙庭萱 羅苡僑 吳沛寰 劉浩好  
里港國中：胡庭榛 鄒蕎伊 陳竹茵 王堤瑩 許佳榆 陳靖淳 施佳惠 王彩懿 楊晴茜 陳姿伶  
琉球國中：許宜湘 許詠筑 蔡宛諭 陳紫芹 李美鳳 陳靚橙 壽曼喬 李紫維 曾婉慈 陳鈺雯  
車城國中：鍾雨捷 尤宥婷 潘睿蓁 柯依晴 楊韻鈴 李沁恩 張瑋庭

## 五、小男組

### 1、單打

邱元甫 (屏東市 A)	陳又安 (屏東市 A)	溫廷佐 (屏東市 A)	郭書旭 (屏東市 B)
吳定軒 (屏東市 B)	廖琦棋 (屏東市 B)	曾珞恩 (內埔鄉 A)	陳睿浩 (內埔鄉 A)
陳彌 (內埔鄉 A)	余承祐 (內埔鄉 B)	鍾程安 (內埔鄉 B)	邱俊瑋 (竹田鄉 A)
吳定一 (竹田鄉 A)	陳羿安 (竹田鄉 A)	陳宥安 (車城鄉 A)	柯唯呈 (車城鄉 A)
侯椿任 (車城鄉 A)	周竣揚 (車城鄉 B)	林郁安 (車城鄉 B)	傅楷祐 (車城鄉 B)
楊凡毅 (里港鄉 A)	詹博丞 (里港鄉 A)	王彥博 (里港鄉 A)	詹承峰 (恆春鎮 A)
吳自遠 (恆春鎮 A)	卓育辰 (恆春鎮 A)	吳彥霖 (恆春鎮 B)	

### 2、雙打

葉碩恩 柯全 (屏東市 A)(1)	湯政諾 笛夫撒•甦格那霖 (屏東市 B)(1)
林嘉宸 陳恕 (內埔鄉 A)(1)	黃騫輝 李佳宸 (內埔鄉 B)(1)
林瑋宸 吳昕勇 (竹田鄉 A)(1)	傅聖傑 呂政邑 (車城鄉 A)(1)
王柏謙 李諺寧 (車城鄉 B)(1)	蔡祐軒 吳泓億 (里港鄉 A)(1)
潘宏俊 張志宇 (恆春鎮 A)(1)	卓泓宇 蘇羽詳 (恆春鎮 B)(1)
許日耀 林伯諺 (新園鄉 A)(1)	鍾佳豪 蘭泓銘 (屏東市 A)(2)
郭冠丞 林彥里 (屏東市 B)(2)	蔡唯呈 何庭碩 (內埔鄉 A)(2)
張宇翔 李秉諭 (內埔鄉 B)(2)	鄧榮元 邱嶺祐 (竹田鄉 A)(2)
鍾勝傑 陳明 (車城鄉 A)(2)	張棋翔 李勒樂 (車城鄉 B)(2)
藍翊展 鄭承侑 (里港鄉 A)(2)	黃允澤 劉彥均 (新園鄉 A)(2)
許宸睿 劉宜潔 (屏東市 A)(3)	李典恒 謝承諭 (屏東市 B)(3)
黃奕瀚 呂美興 (內埔鄉 A)(3)	錢裕森 鍾逸凡 (內埔鄉 B)(3)
陳旻升 戴安峻 (竹田鄉 A)(3)	陳品諺 王忠俊 (車城鄉 A)(3)
侯霖桔 張奕恩 (車城鄉 B)(3)	簡宏諺 林裕翔 (里港鄉 A)(3)
張主樂 簡延憬 (新園鄉 A)(3)	

### 3、團體賽

屏東市 A：溫廷佐 葉碩恩 劉宜潔 許宸睿 柯全 鍾佳豪 邱元甫 陳又安 蘭泓銘 吳宥澄  
屏東市 B：李唯 湯政諾 郭冠丞 謝承諭 吳定軒 郭書旭 李典恒 廖琦棋 笛夫撒•甦格那霖  
林彥里

內埔鄉 A：林嘉宸 蔡唯呈 陳彌 呂美興 曾珞恩 陳恕 陳睿浩 黃奕瀚 何庭碩  
 內埔鄉 B：鍾程安 李秉諭 錢裕森 余承祐 黃窩輝 鍾逸凡 李佳宸 張宇翔  
 竹田鄉 A：吳定一 邱嶺祐 吳昕勇 陳旻升 林瑋宸 戴安峻 陳品睿 邱俊瑋 鄧榮元 陳羿安  
 車城鄉 A：柯唯呈 鍾勝傑 呂政邑 侯椿任 傅聖傑 王忠俊 林勁堯 陳明 陳品諺 陳宥安  
 車城鄉 B：張棋翔 李勒樂 周竣揚 侯霖桔 王柏謙 傅楷祐 林郁安 李諺寧 張奕恩 刁宥翔  
 里港鄉 A：藍翊展 楊上逸 簡宏諺 吳泓億 林裕翔 楊凡毅 蔡祐軒 鄭承侑 詹博丞 王彥博  
 恆春鎮 A：潘宏俊 趙健凱 張志宇 黃梓榮 卓育辰 吳自遠 詹承峰 劉叡宇  
 恆春鎮 B：許駿廷 江定勳 張宸愷 盧彥滕 卓泓宇 王泳勛 王淳旭 蘇羽詳 葉品賢 吳彥霖  
 新園鄉 A：黃允澤 張主樂 許鴻陞 許日耀 簡延憬 蔡承翰 林伯諺 劉彥均 簡得恩 李品陞

## 六、小女組

### 1、單打

曹洛菡 (屏東市 A)	游鈞琰 (屏東市 A)	李沛恩 (屏東市 A)	程婕茵 (屏東市 B)
鄭邑瑄 (屏東市 B)	賴姿妤 (屏東市 B)	吳燕蘭 (內埔鄉 A)	李宥頤 (內埔鄉 A)
戴妍 (內埔鄉 A)	簡琦珈 (車城鄉 A)	周雨嫻 (車城鄉 A)	郭芯彤 (車城鄉 A)
陳佳筠 (里港鄉 A)	王郁琦 (里港鄉 A)	吳亞恩 (里港鄉 A)	洪聖喬 (新園鄉 A)
許日馨 (新園鄉 A)	余若妍 (新園鄉 A)		

### 2、雙打

溫茲涵 楊佳瑩 (屏東市 A)(1)	商芋瑄 夏儀婷 (屏東市 B)(1)
曾家綾 鍾曦瑩 (內埔鄉 A)(1)	王盈欣 黃歆澄 (車城鄉 A)(1)
許芯瑜 許婷宜 (里港鄉 A)(1)	郭守恬 郭玫慶 (恆春鎮 A)(1)
洪聖喬 許日馨 (新園鄉 A)(1)	羅雨涵 李佳樺 (屏東市 A)(2)
林儉郁 商芮綺 (屏東市 B)(2)	李意涵 賴素之 (內埔鄉 A)(2)
顏均庭 鍾巧芸 (車城鄉 A)(2)	柯奕彤 吳曉漩 (里港鄉 A)(2)
巫妍鈺 王歆尹 (恆春鎮 A)(2)	施芊卉 余若妍 (新園鄉 A)(2)
柯晴 陳可芯 (屏東市 A)(3)	曾子涵 洪愛箴 (屏東市 B)(3)
邱承臨 利雨祐 (內埔鄉 A)(3)	楊靜云 陳安 (車城鄉 A)(3)
黃語翎 黃鈺文 (恆春鎮 A)(3)	

### 3、團體賽

屏東市 A：李佳樺 李沛恩 溫茲涵 柯晴 曹洛菡 楊佳瑩 陳可芯 游鈞琰 羅雨涵 吳安澤  
 屏東市 B：賴姿妤 鄭邑瑄 林儉郁 余美樂 夏儀婷 商芮綺 洪愛箴 商芋瑄 程婕茵 曾子涵  
 內埔鄉 A：賴素之 呂美靚 戴妍 李意涵 邱承臨 吳燕蘭 鍾曦瑩 利雨祐 李宥頤 曾家綾  
 車城鄉 A：鍾巧芸 楊靜云 郭芯彤 黃歆澄 簡琦珈 顏均庭 周雨嫻 陳安 王盈欣 古耘妃  
 里港鄉 A：許婷宜 柯奕彤 吳亞恩 盧怡甯 吳曉漩 陳佳筠 許芯瑜 王郁琦  
 恆春鎮 A：王昱潔 郭玫慶 巫妍鈺 巫紅妤 郭宥榛 王歆尹 黃語翎 吳芷寅 郭守恬 黃鈺文

# 桌球比賽秩序表

比賽時間：112年2月17.18.19日

比賽地點：仁愛國小

## 一. 高男組單打：6人取3名

預賽：採分組循環，各組取前2名晉級決賽

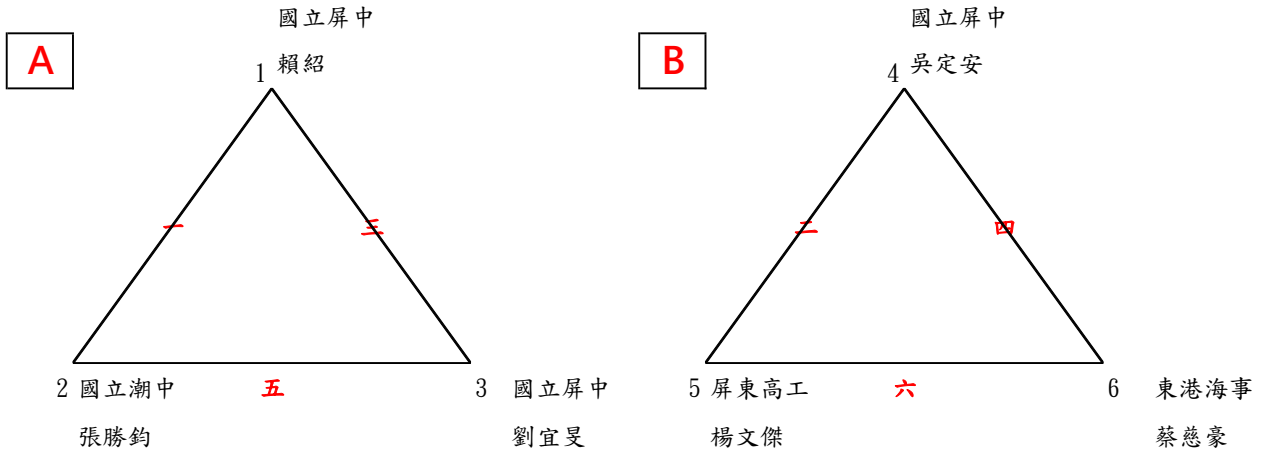

決賽：採單淘汰賽，取4名

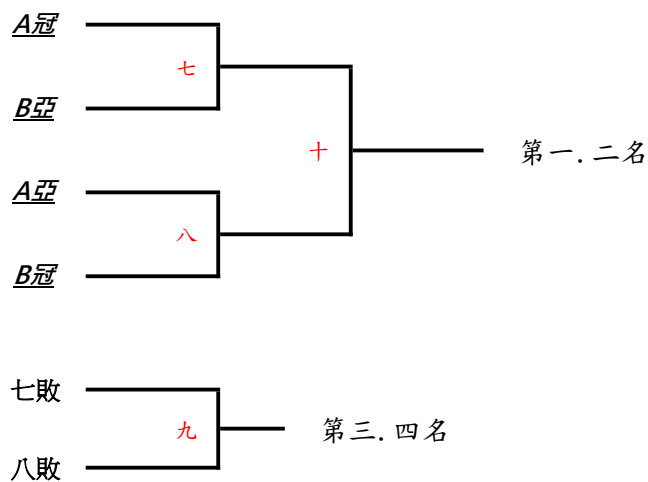

## 二. 高男組雙打：3組取1名

循環賽，取1名

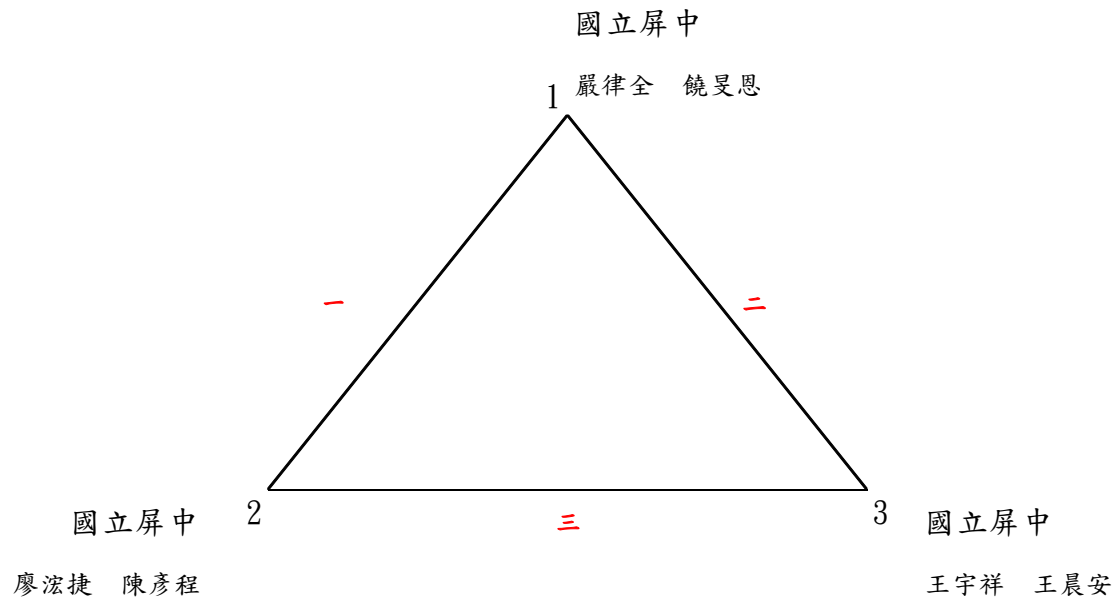



### 三. 高女組單打：10人取6名

預賽：採分組循環，各組取前2名晉級決賽

**A**

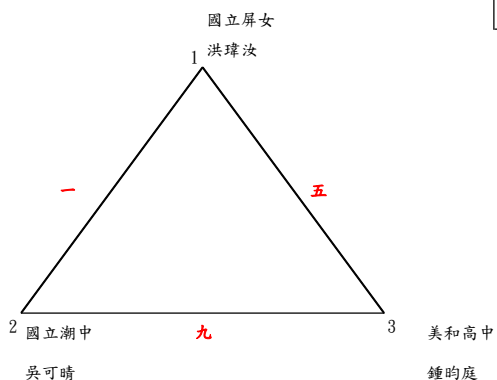

**B**

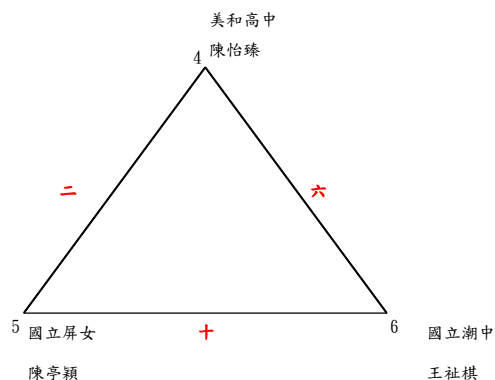

**C**

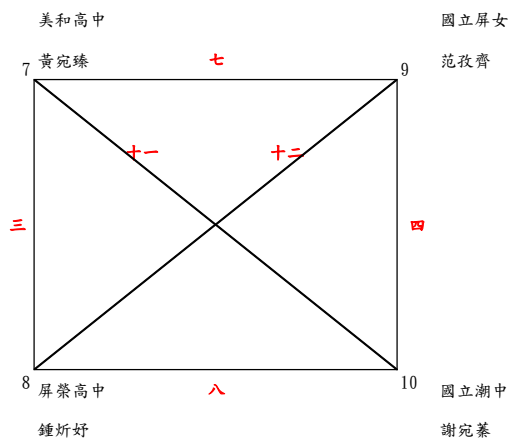

決賽：採單淘汰賽，取6名

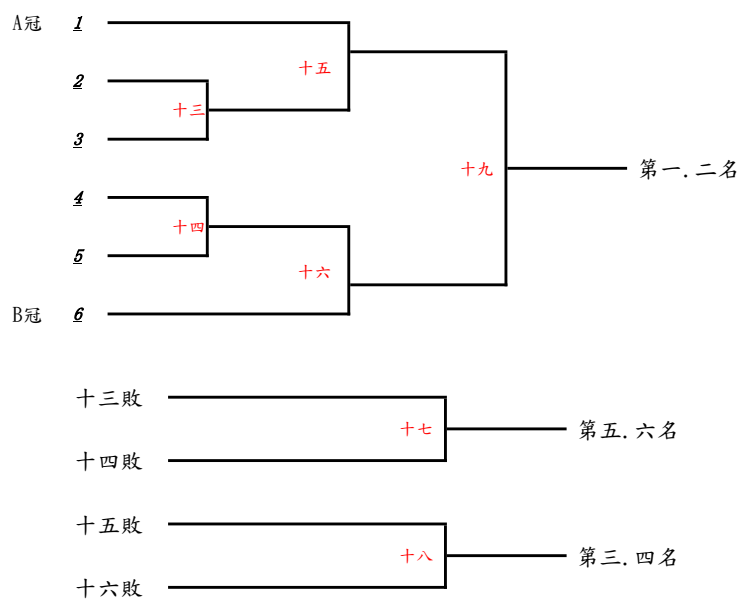

#### 四. 高女組雙打：3組取1名

循環賽，取1名

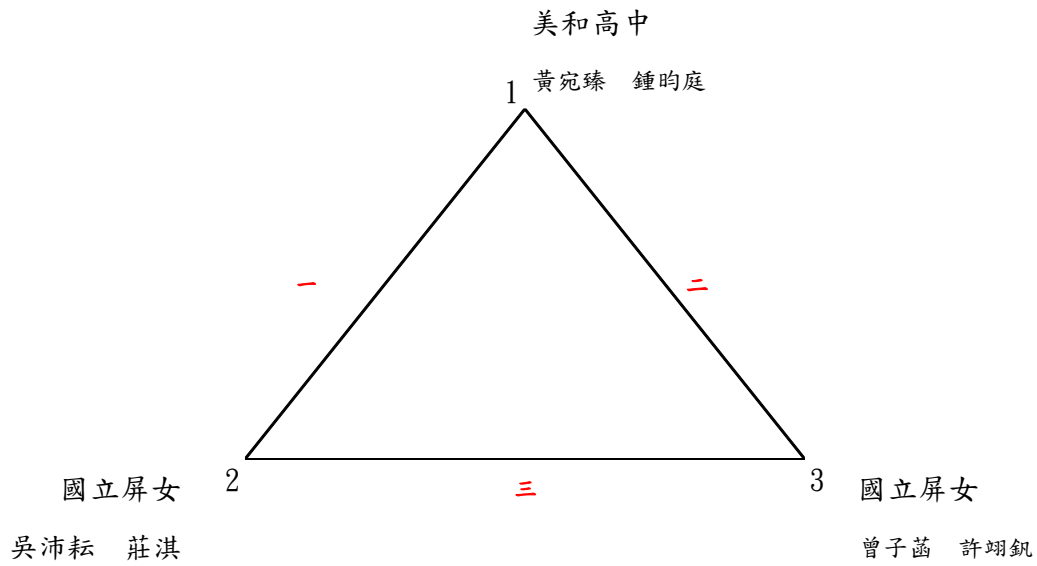

五. 高男組團體屏東高中報名一隊，不比賽

六. 高女組團體屏東女中報名一隊，不比賽

## 七. 國男組單打：22人取6名

預賽：採分組循環，各組取前 2 名晉級決賽

**A**

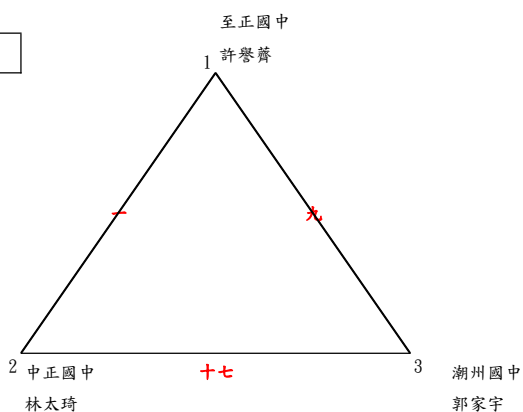

**B**

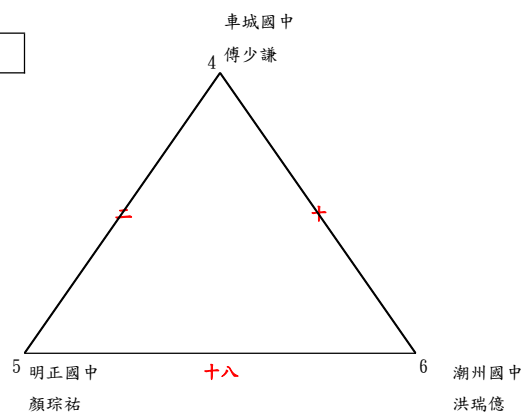

**C**

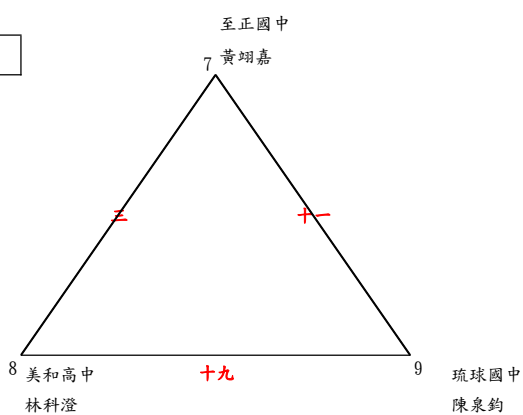

**D**

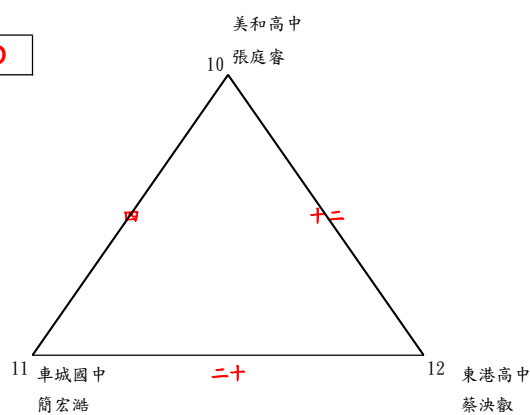

**E**

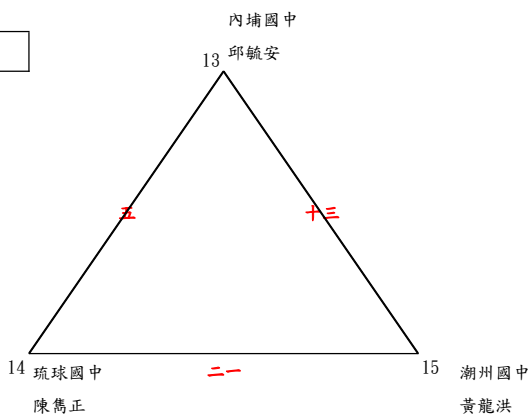

**F**

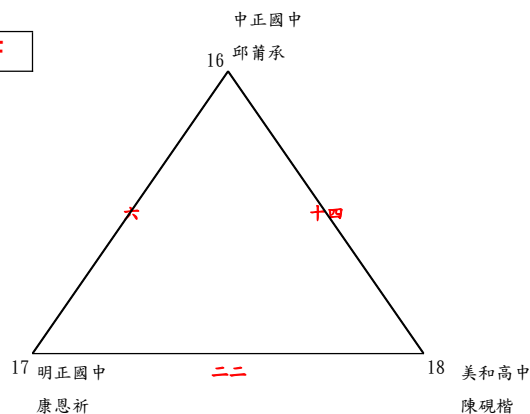

**G**

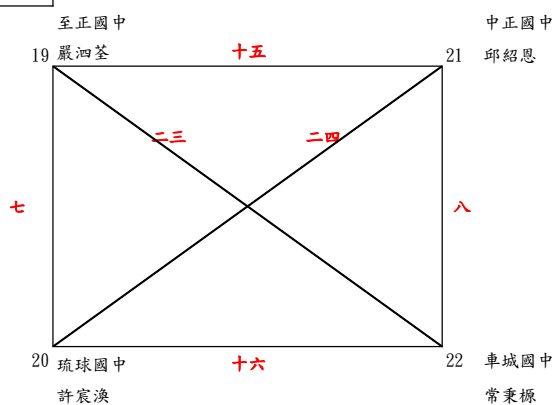

決賽：採單淘汰賽，取6名

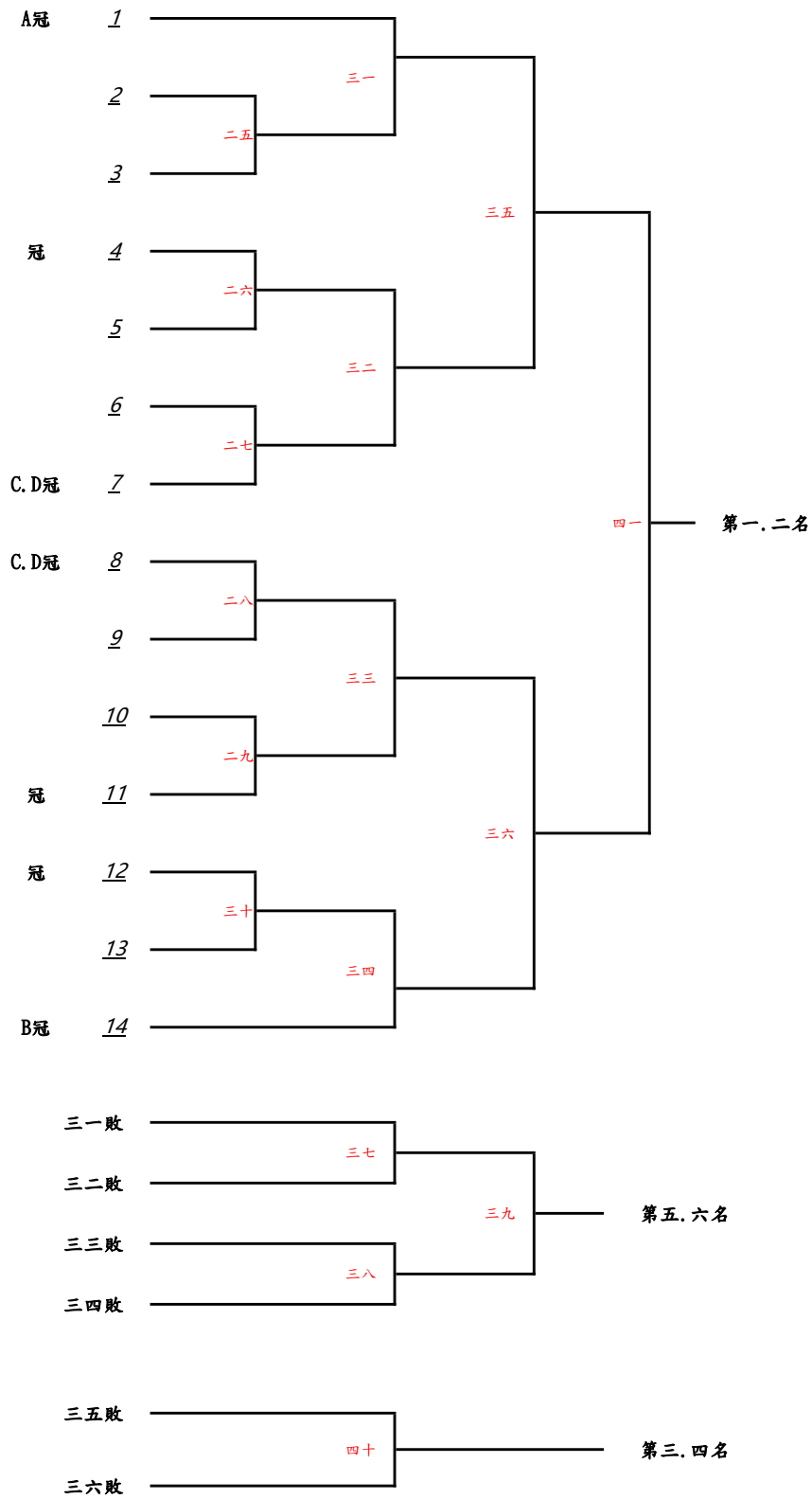

## 八. 國男組雙打：17組取6名

預賽：採分組循環，各組取前2名晉級決賽

**A**

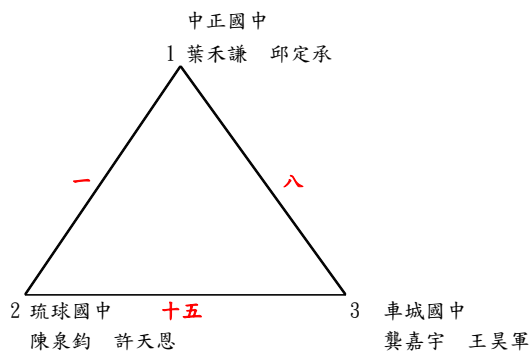

**B**

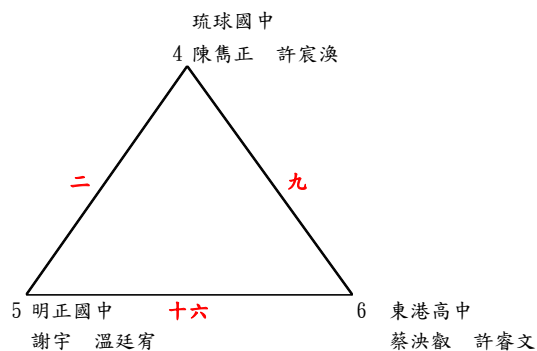

**C**

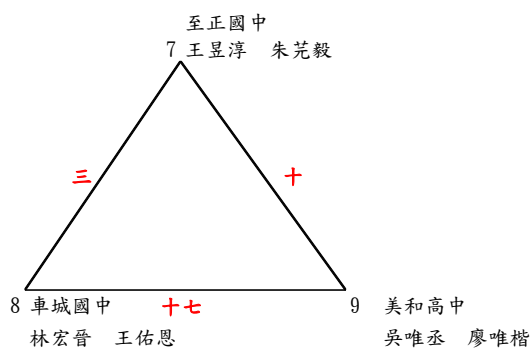

**D**

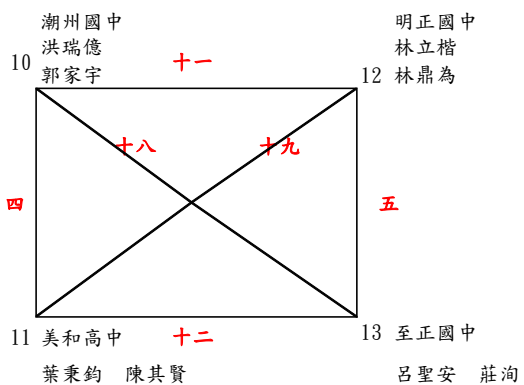

**E**

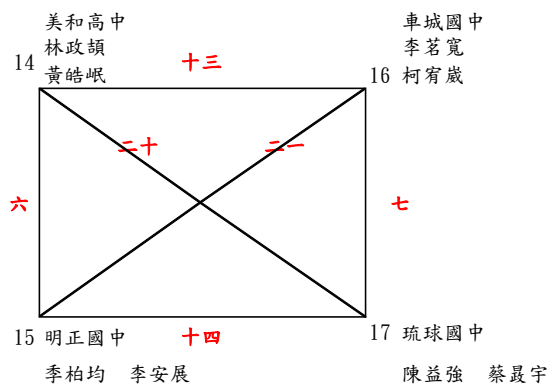

決賽：採單淘汰賽，取 6 名

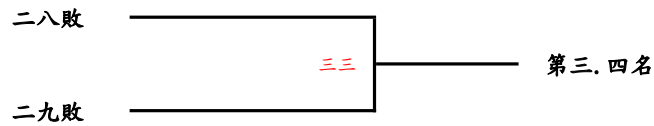
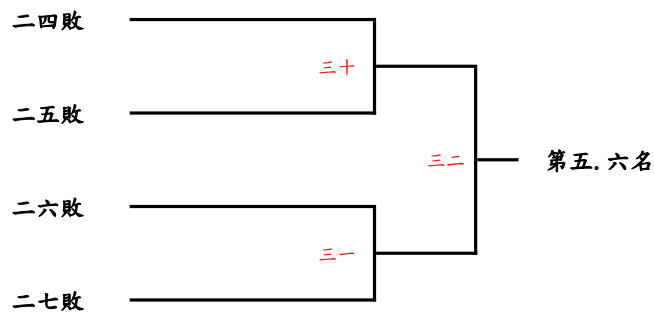
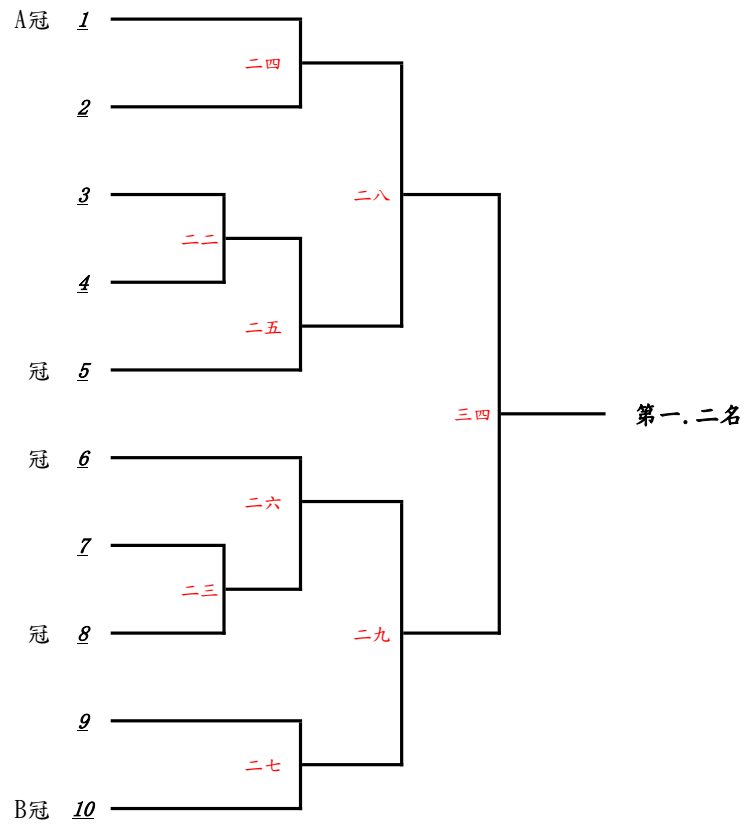

# 九. 國男組團體：4隊取2名

循環賽取 2 名

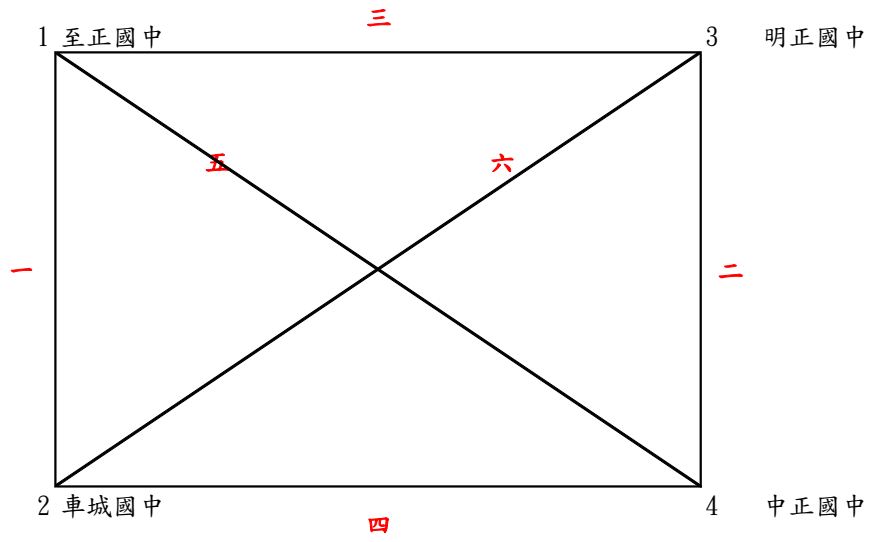

## 十. 國女組單打：23人取6名

預賽：採分組循環，各組取前2名晉級決賽

**A**

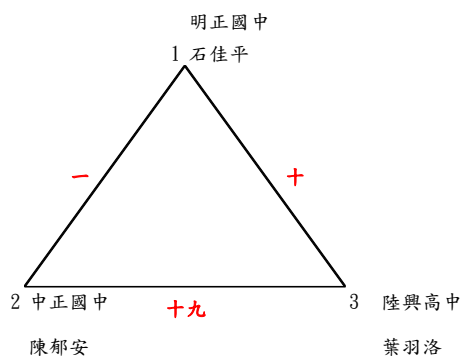

**B**

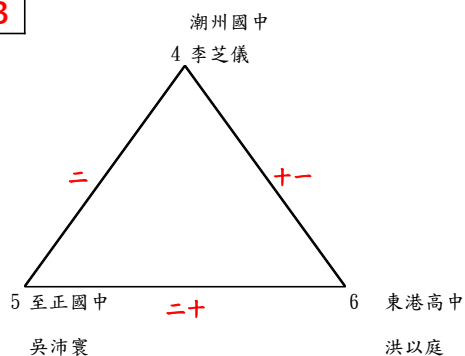

**C**

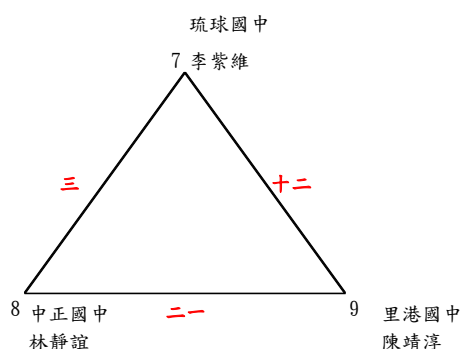

**D**

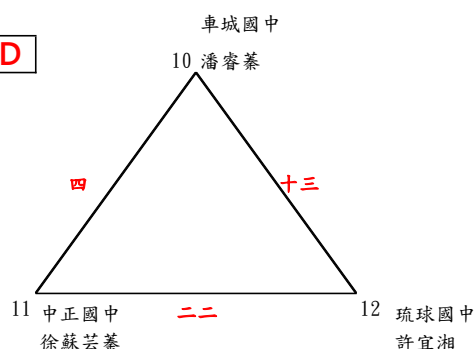

**E**

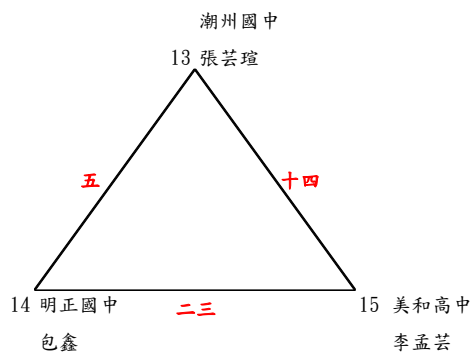

**F**

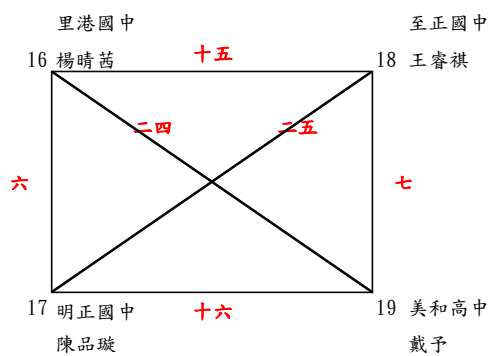

**G**

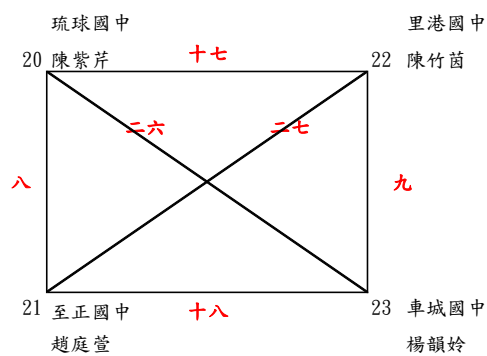



決賽：採單淘汰賽，取6名

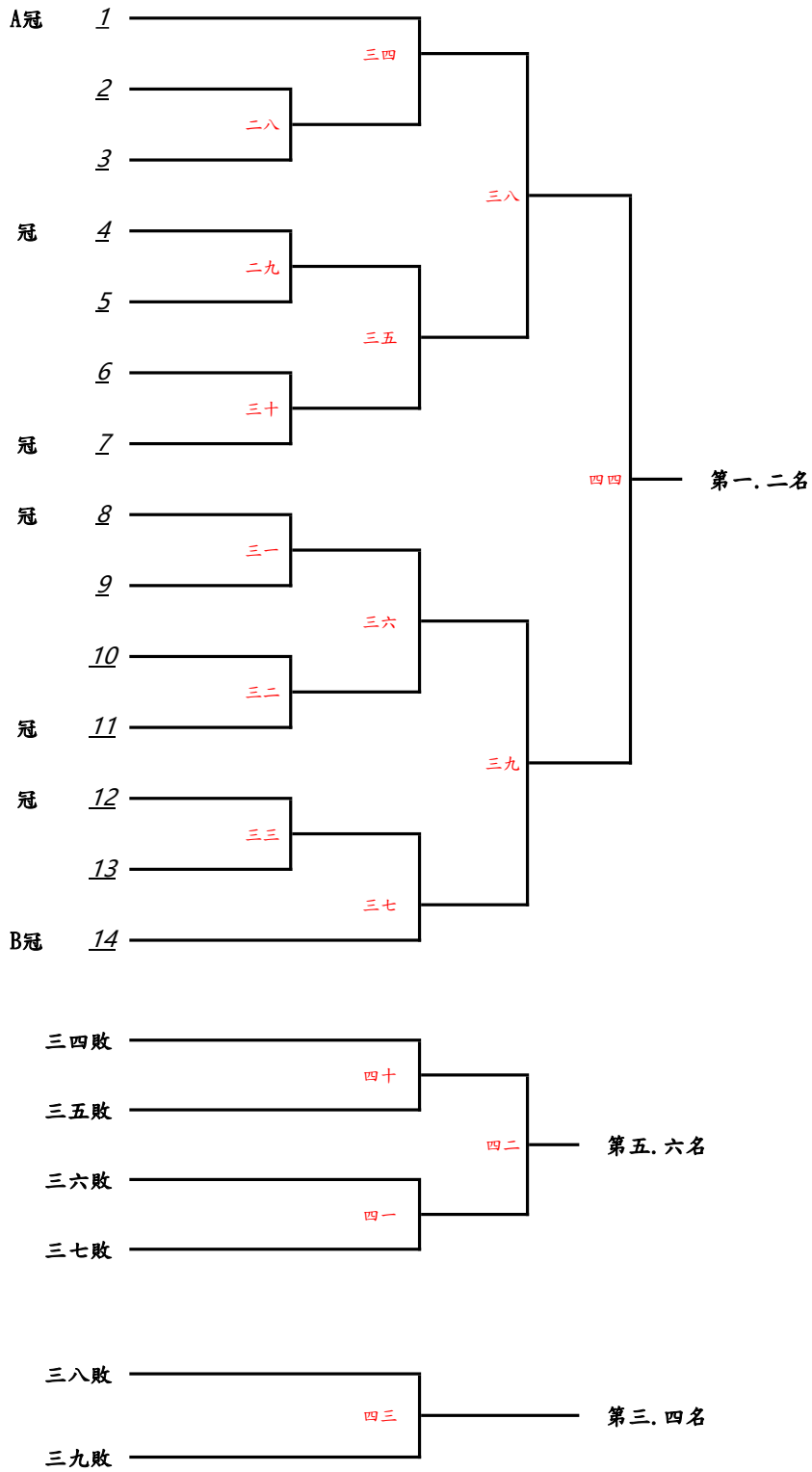

# 十一. 國女組雙打：16組取6名

預賽：採分組循環，各組取前 2 名晉級決賽

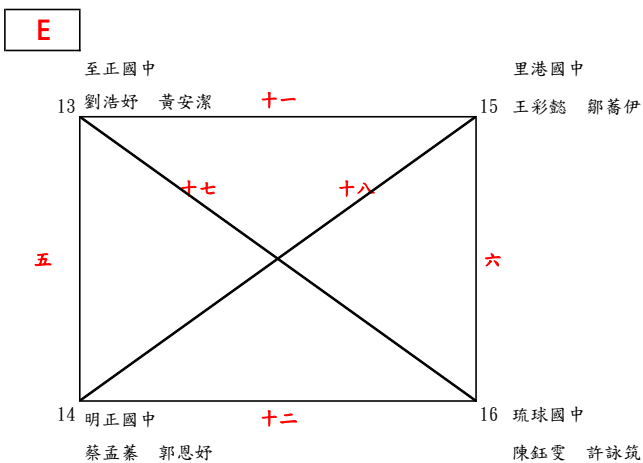
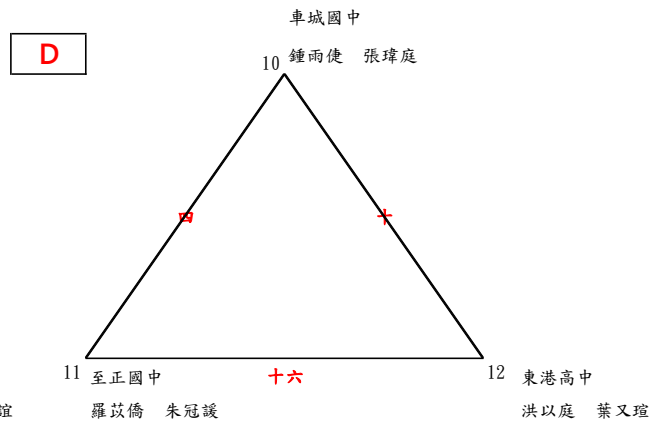
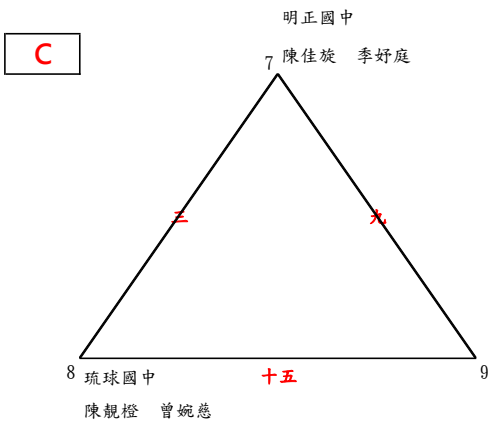
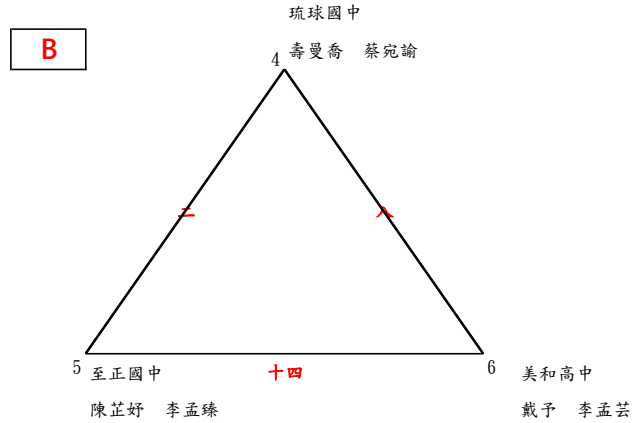
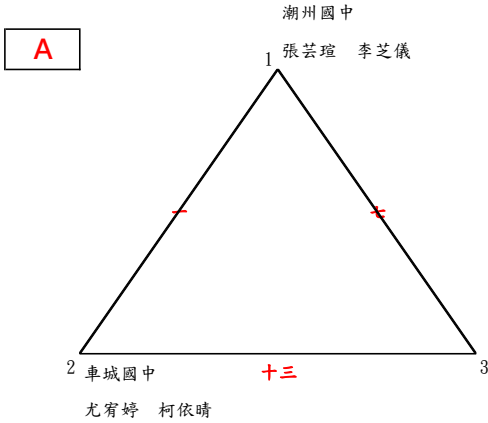

決賽：採單淘汰賽，取6名

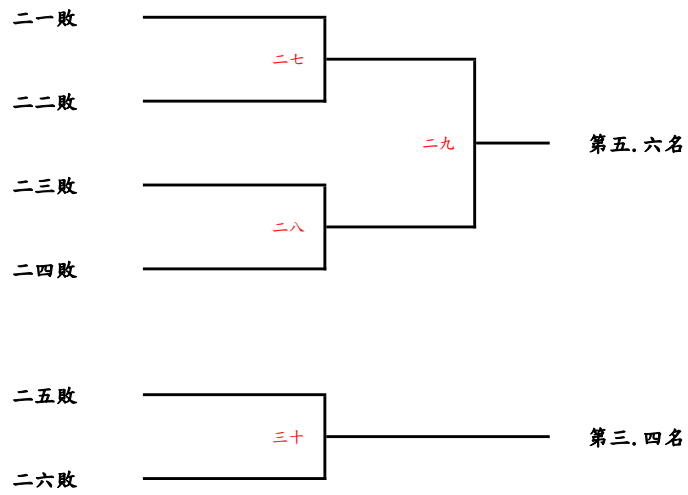
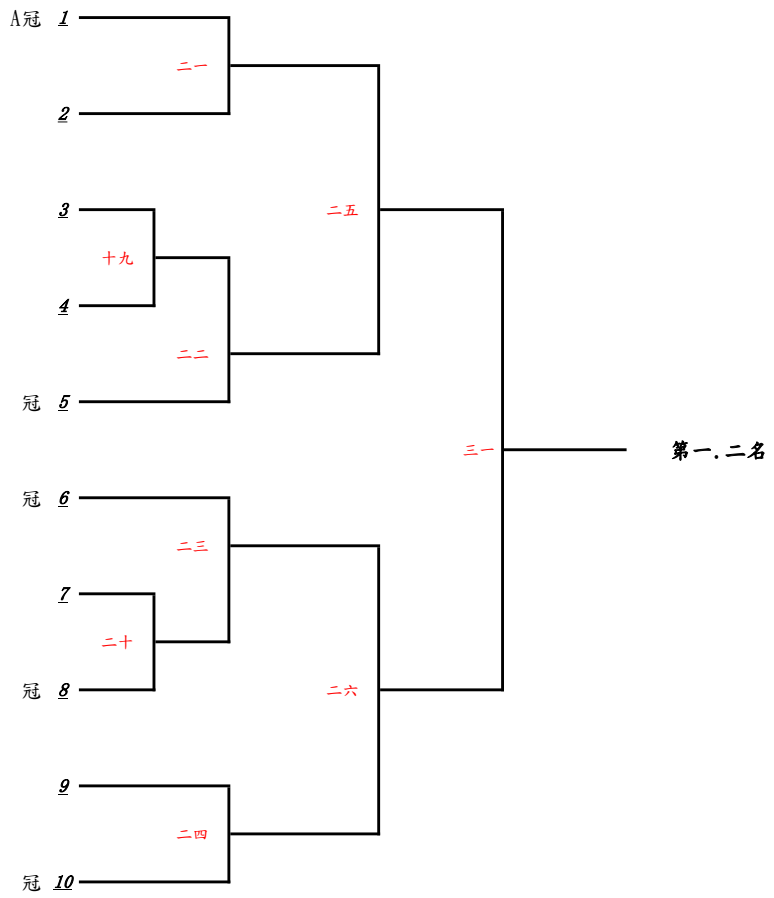

## 十二. 國女組團體：5隊取3名

決賽：採勝敗部淘汰賽，勝部取第1,2名，敗部取第3名

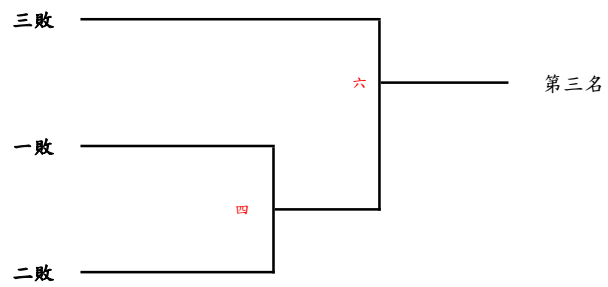
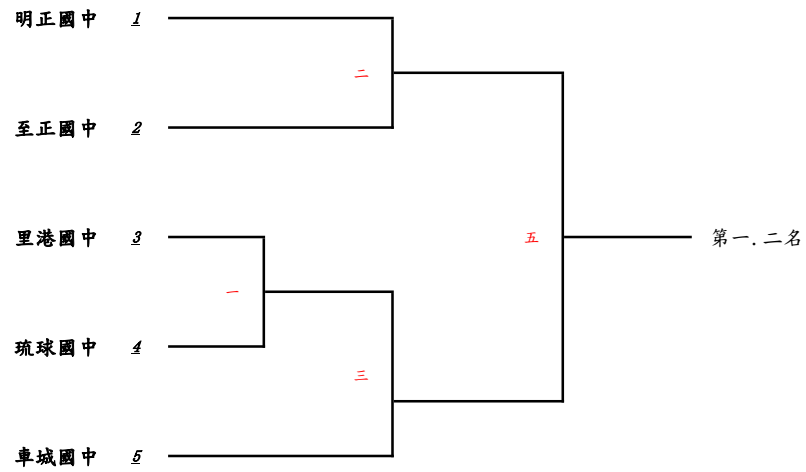

### 十三. 小男組單打：27人取6名

預賽：採分組循環，各組取前2名晉級決賽

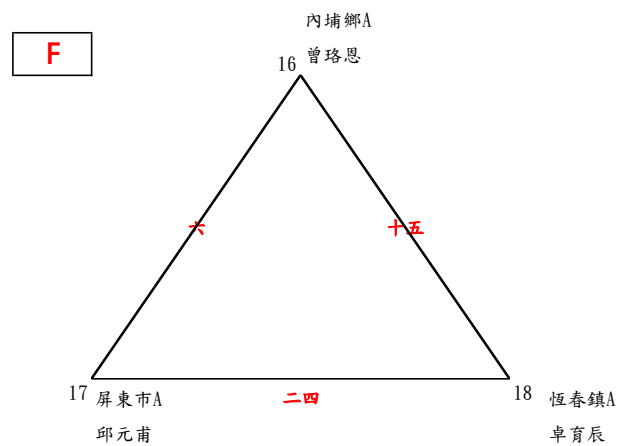
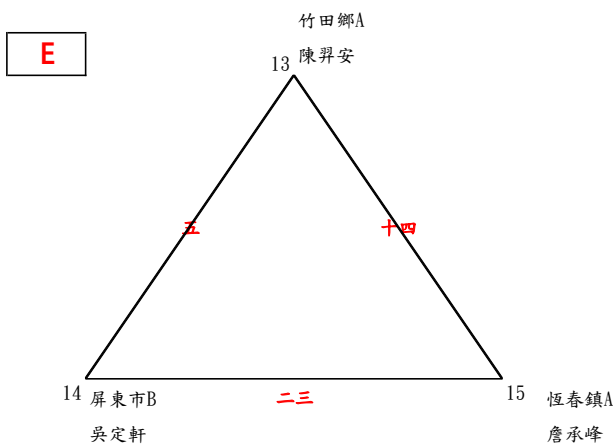
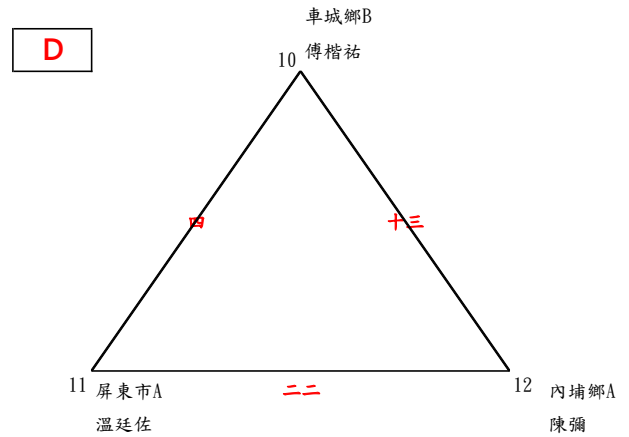
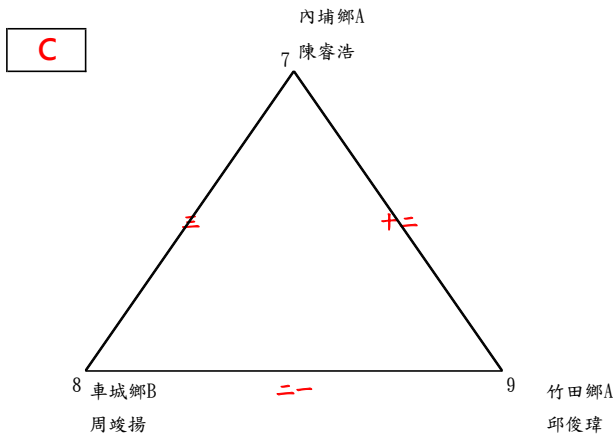
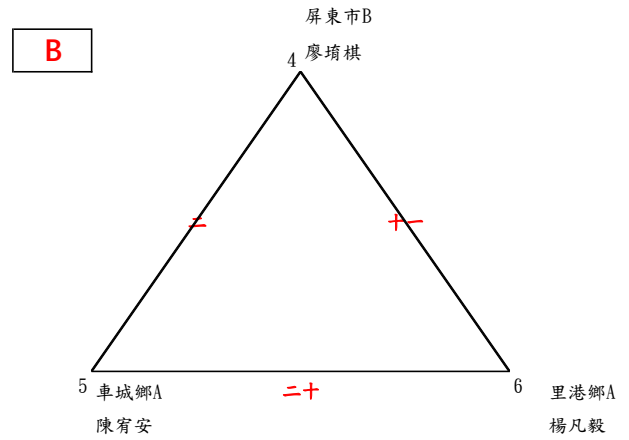
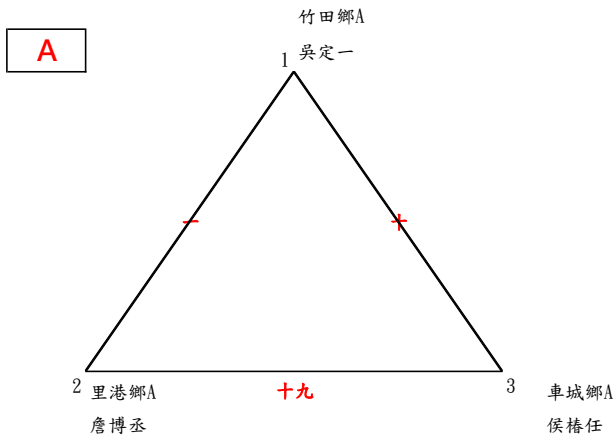

G

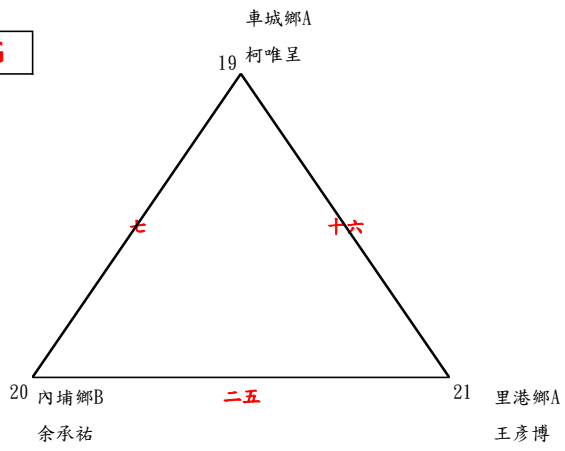

H

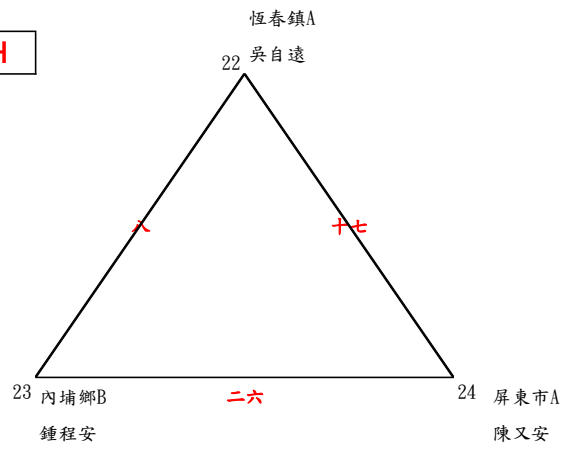

I

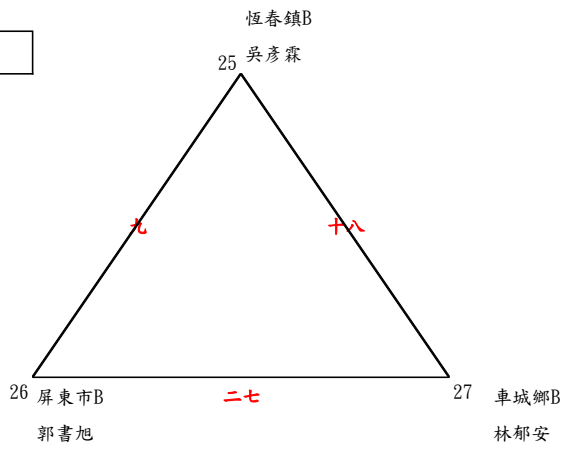

決賽：採單淘汰賽，取 6 名

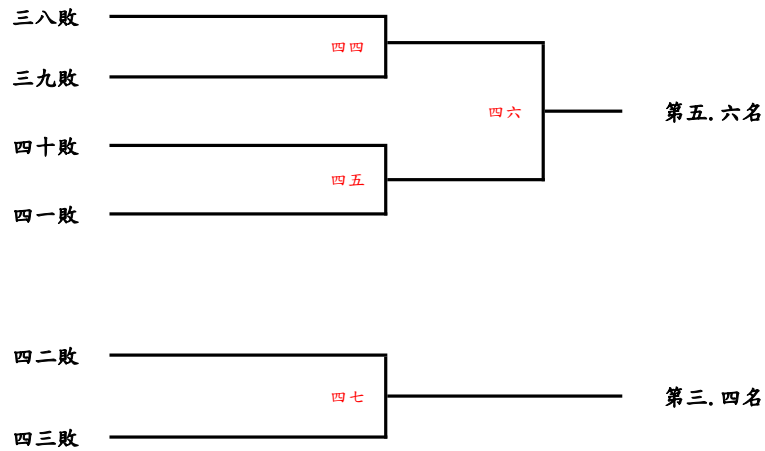
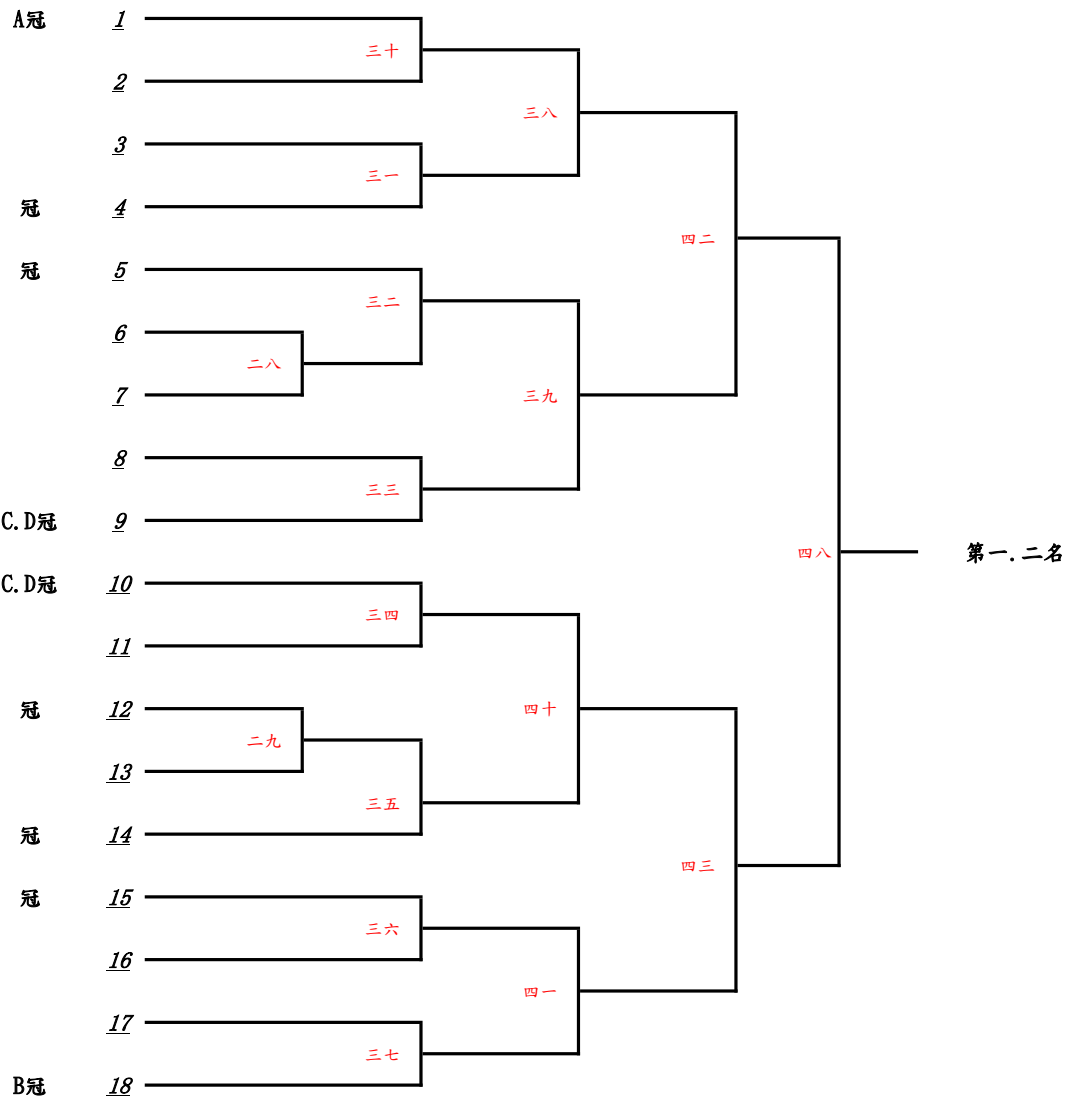

## 十四. 小男組雙打：29組取6名

預賽：採分組循環，各組取前2名晉級決賽

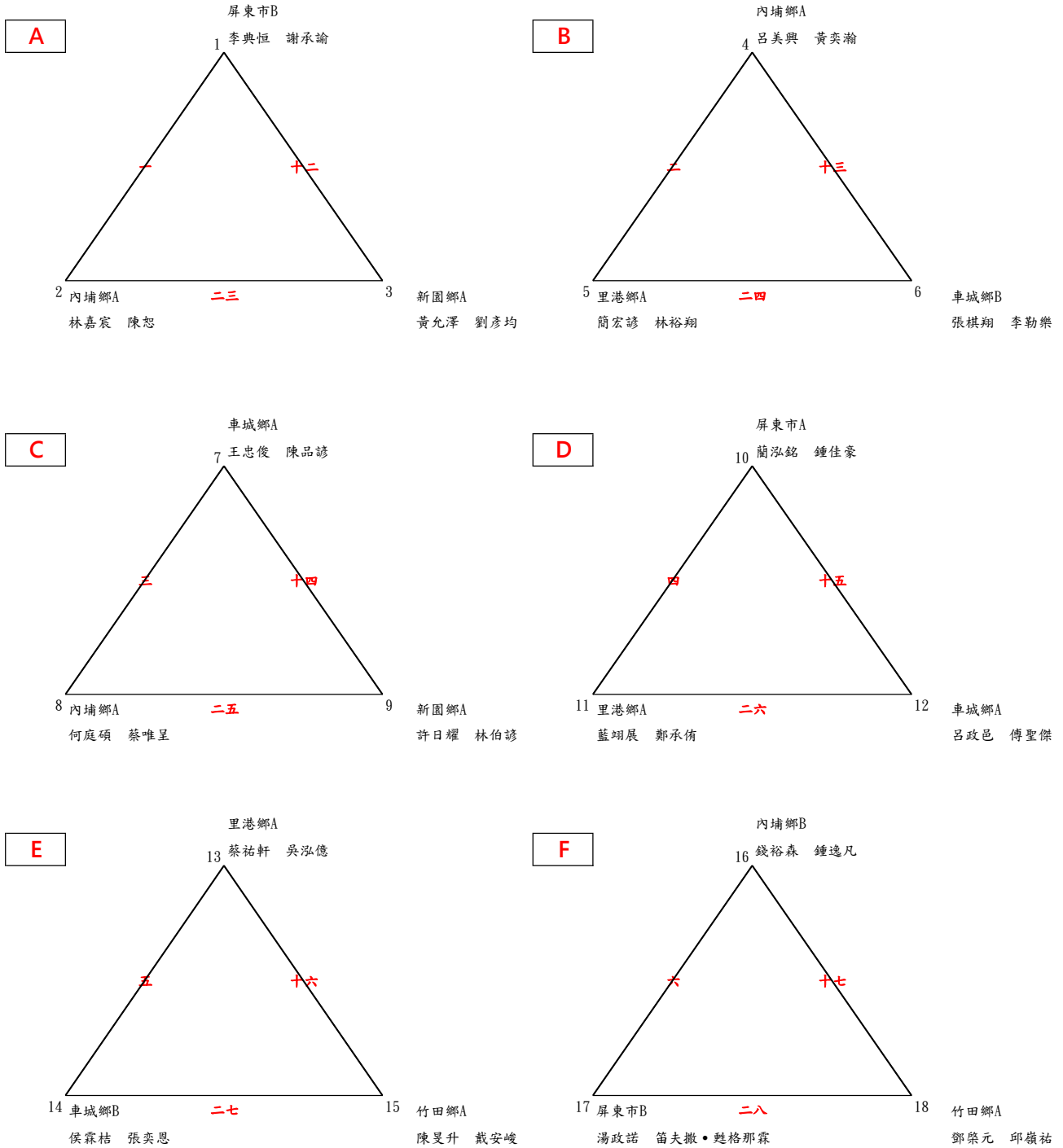



G

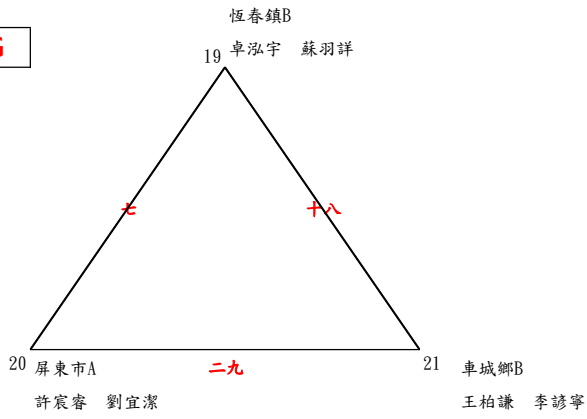

H

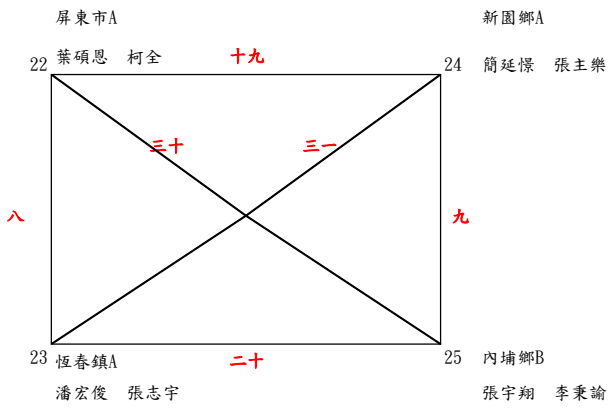

I

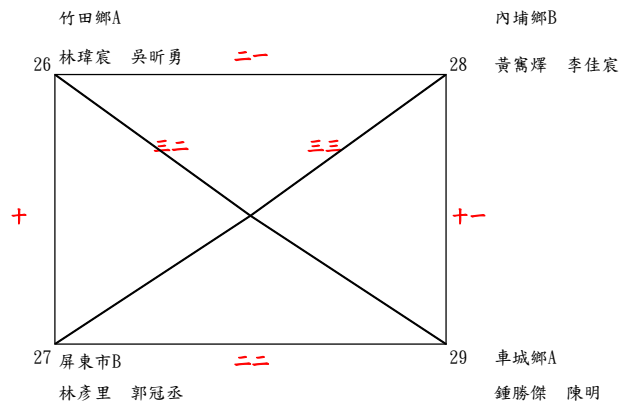

決賽：採單淘汰賽，取 6 名

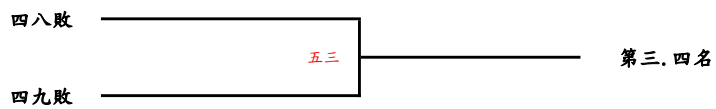
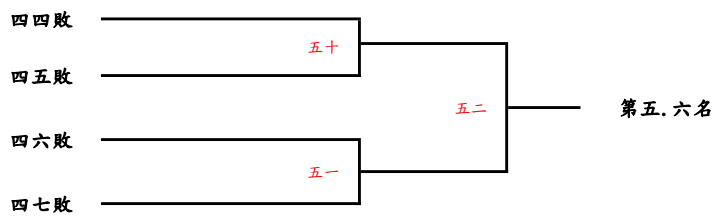
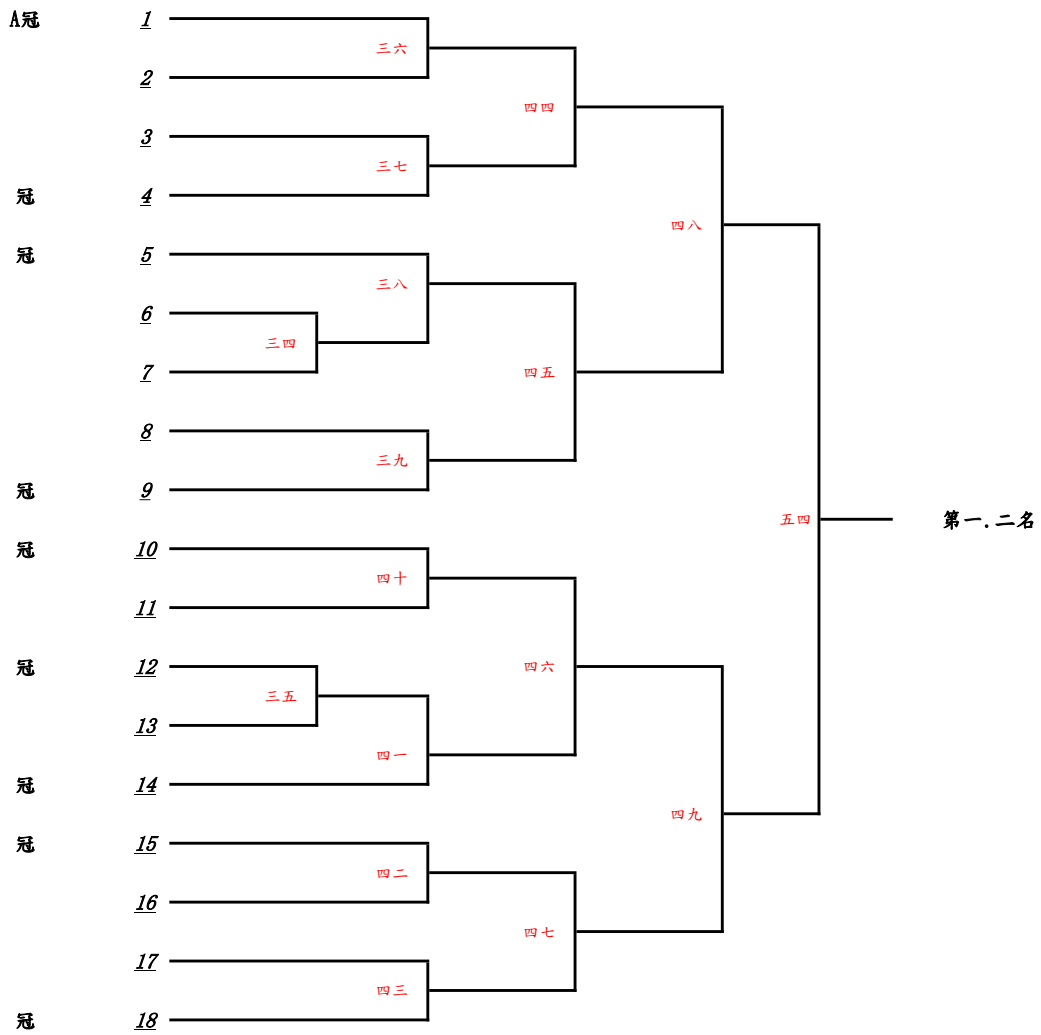

### 十五. 小男組團體：11隊取6名

預賽：採分組循環，各組取前2名晉級決賽

**A**

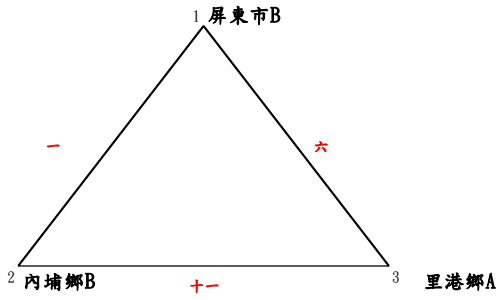

**B**

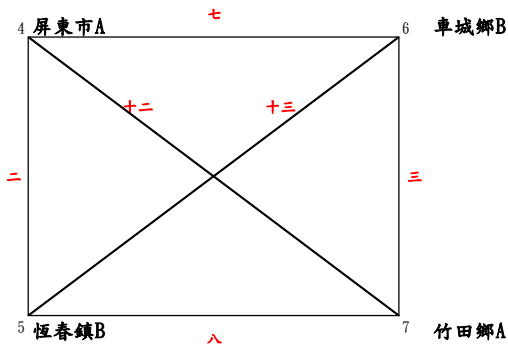

**C**

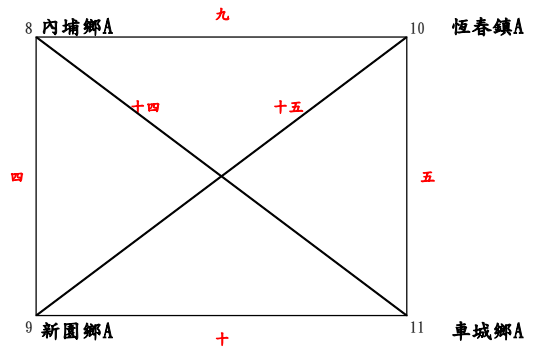

決賽：採單淘汰賽，取6名

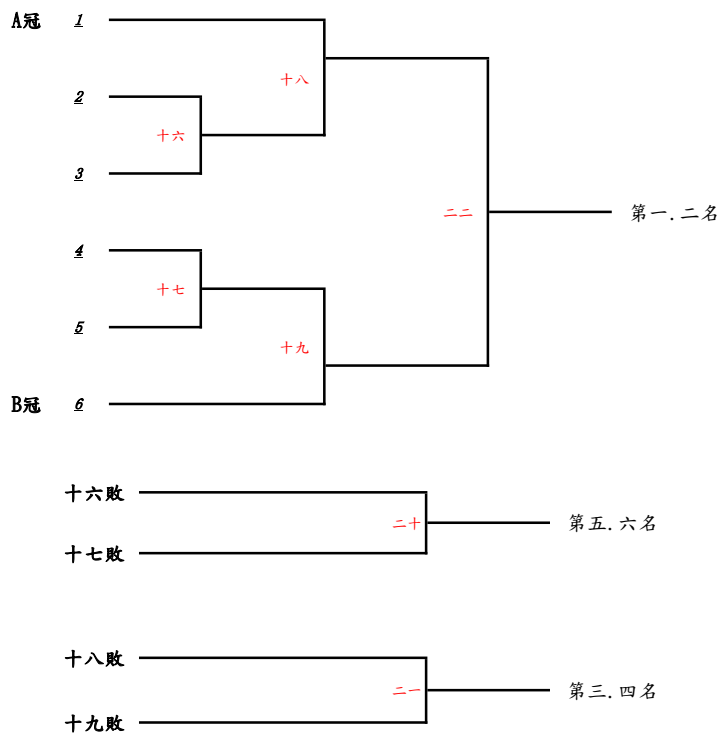

## 十六. 小女組單打：18人取6名

預賽：採分組循環，各組取前2名晉級決賽

**A**

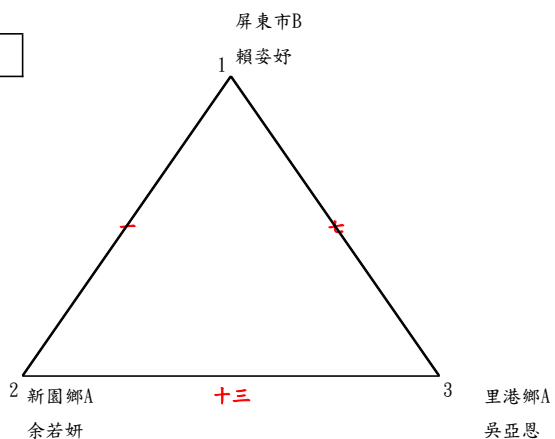

**B**

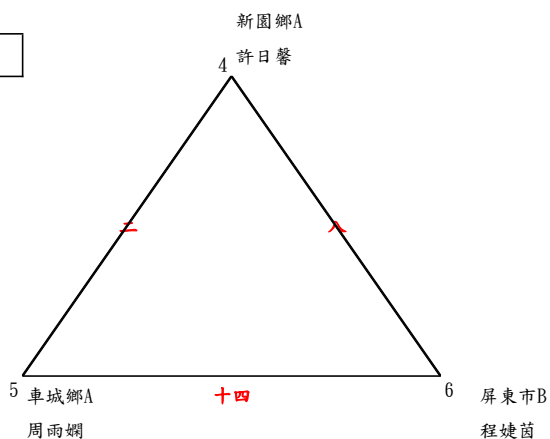

**C**

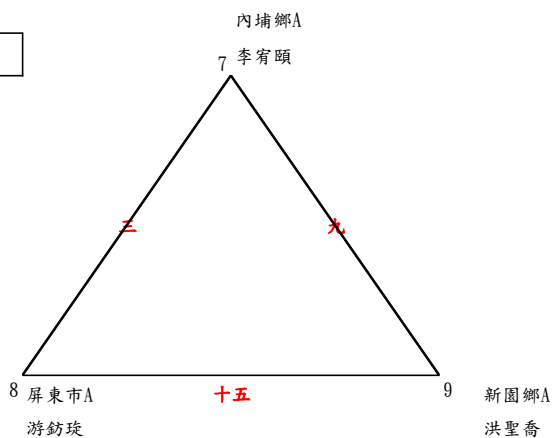

**D**

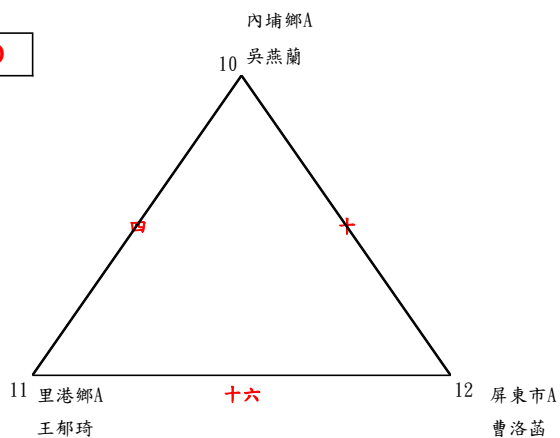

**E**

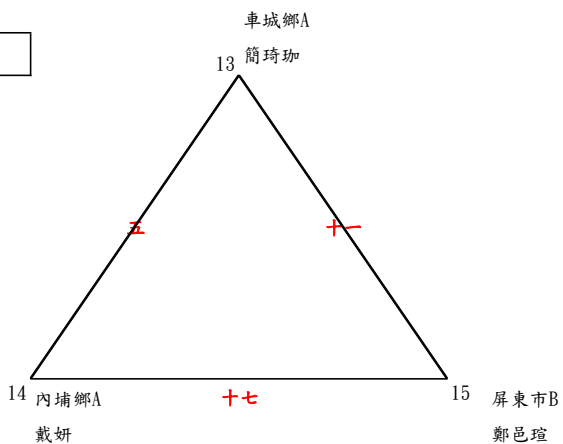

**F**

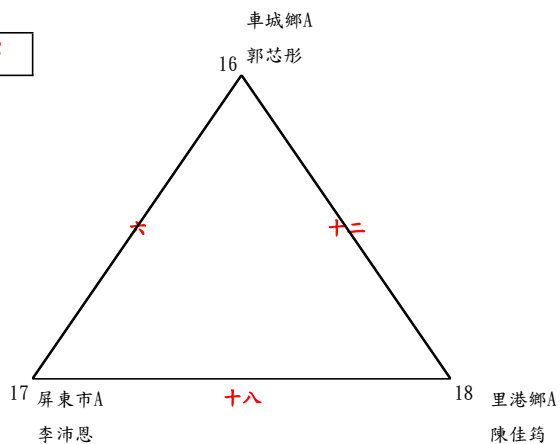

決賽：採單淘汰賽，取6名

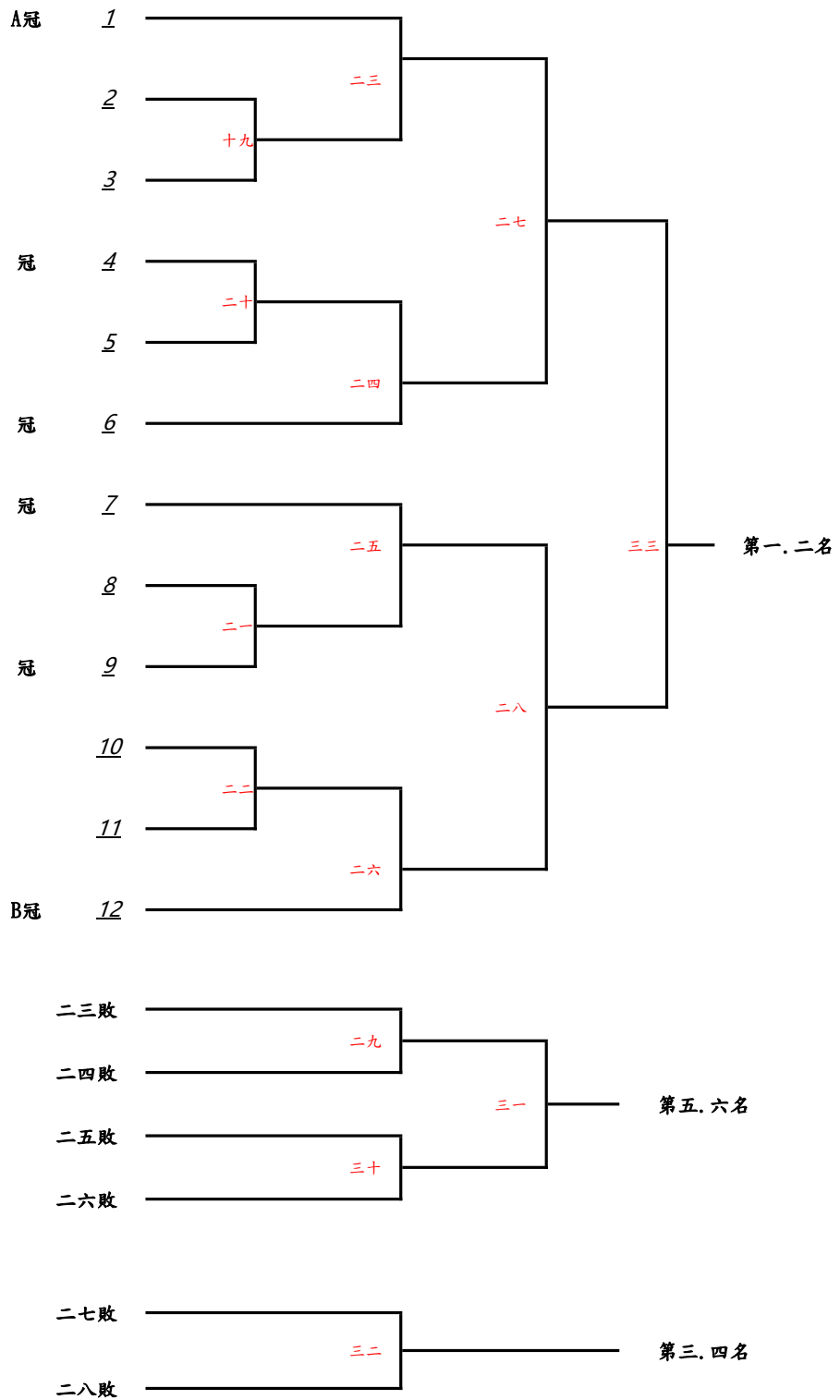

# 十七. 小女組雙打：19組取6名

預賽：採分組循環，各組取前2名晉級決賽

**A**

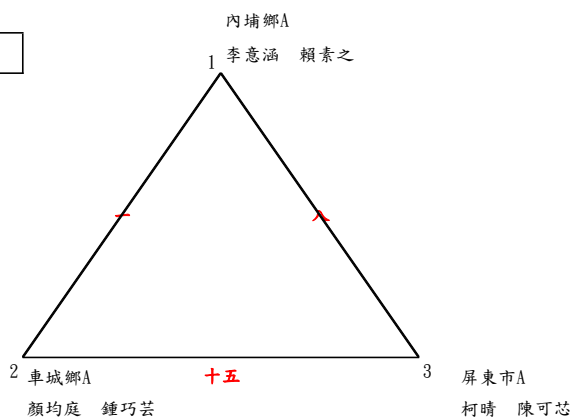

**B**

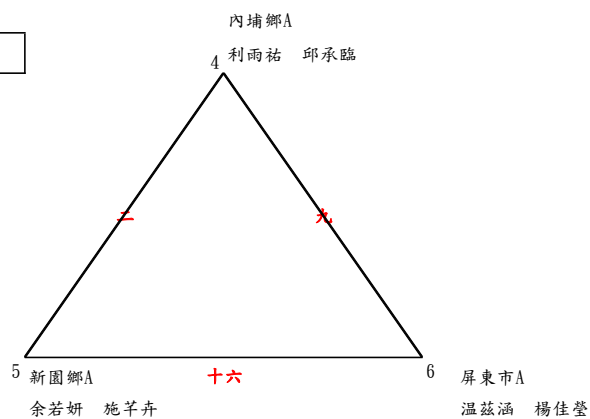

**C**

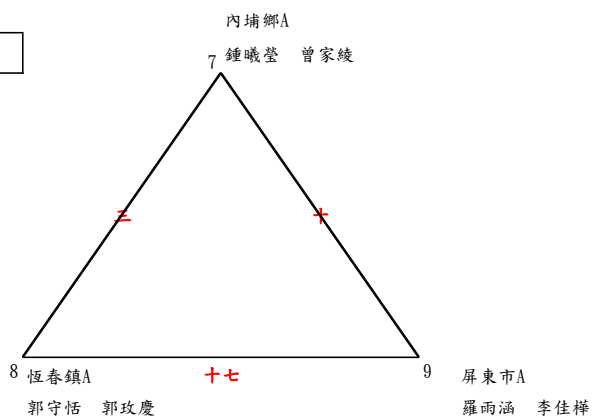

**D**

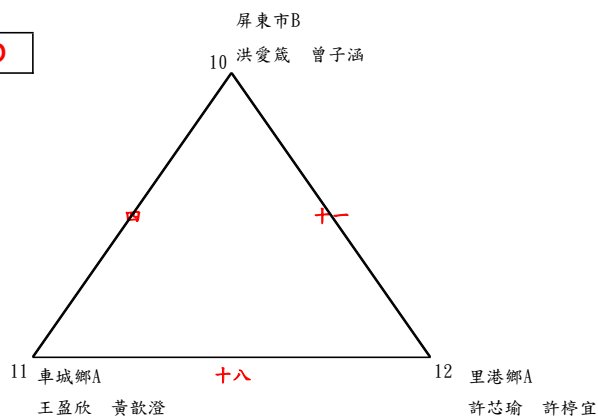

**E**

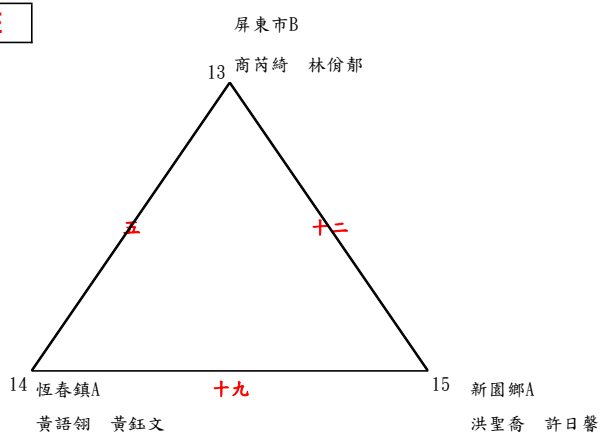

**F**

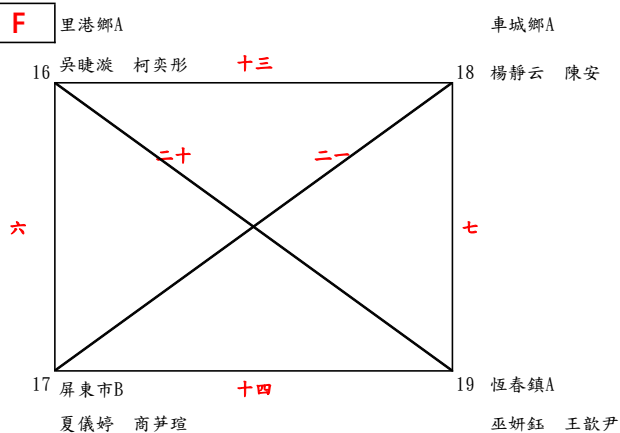

決賽：採單淘汰賽，取6名

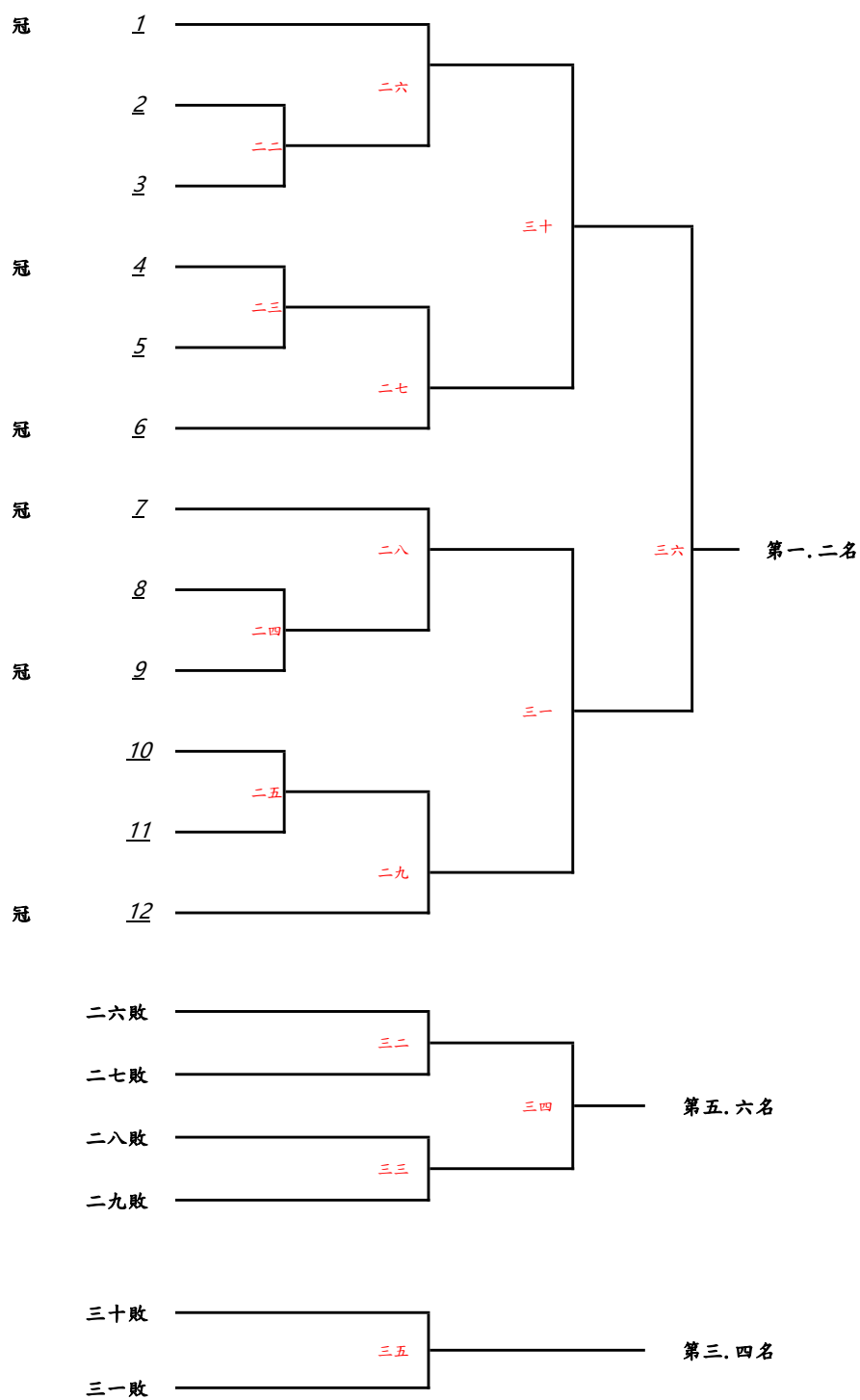

## 十八. 小女組團體：6隊取4名

預賽：採分組循環，各組取前2名晉級決賽

**A**

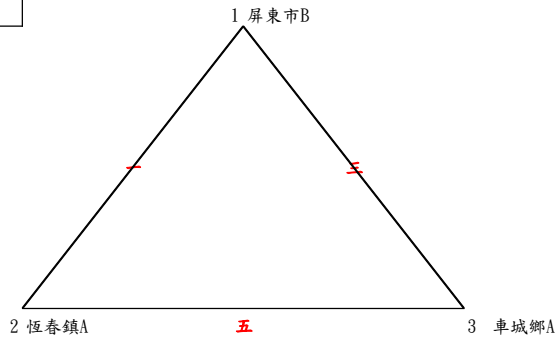

**B**

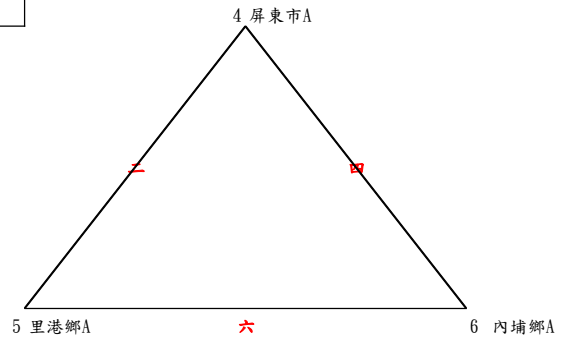

決賽：採單淘汰賽，取4名

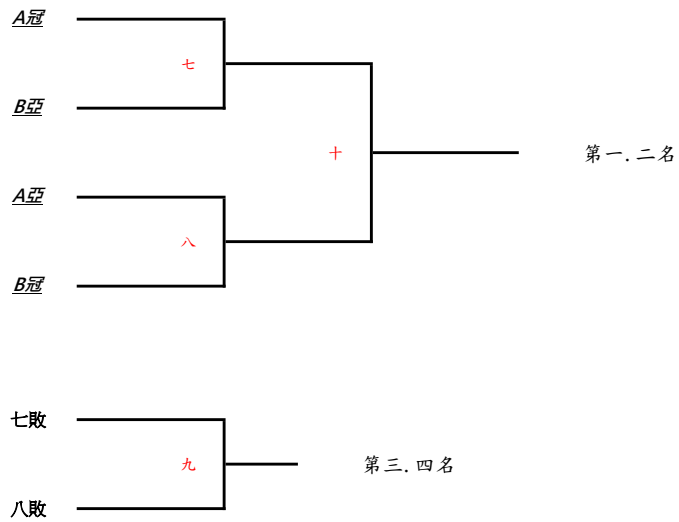



112年屏東縣中小學聯合運動會桌球比賽時間表

日期	組別 時間	高男組	高女組	國男組	國女組	小男組	小女組
112 年 2 月 17 日	09:00				團體一~二	團體一~五	團體一~二
	10:00	單打1~2	單打1~4	團體一~二			
	10:30	單打3~4	單打5~8		團體三~四	團體六~十	團體三~四
	11:30	單打5~6	單打9~12	團體三~四			
	12:30	單打7~8	單打13~14		團體五~六	團體十一~十五	團體五~六
	13:30	單打9~10	單打15~17	團體五~六		決賽抽籤	
	14:00	雙打1	雙打1			團體十六~十七	團體七~八
	14:30	雙打2	雙打2				
	15:00	雙打3	雙打3			團體十八~二十	團體九~十
	16:20					團體二一~二二	
	17:20						
112 年 2 月 18 日	09:00			單打1~8	單打1~9	單打1~9	單打1~6
	10:00			單打9~16	單打10~18	單打10~18	單打7~12
	11:00			單打17~24	單打19~27	單打19~27	單打13~18
	12:30			決賽抽籤	決賽抽籤	決賽抽籤	決賽抽籤
	13:00			單打25~30	單打28~33	單打28~37	單打19~22
	14:00			單打31~34	單打34~37	單打38~41	單打23~26
	15:00			單打35~38	單打38~41	單打42~45	單打27~30
	16:00			單打39~41	單打42~44	單打46~48	單打31~33
17:00							
112 年 2 月 19 日	09:00			雙打1~7	雙打1~6	雙打1~11	雙打1~7
	10:00			雙打8~14	雙打7~12	雙打12~22	雙打8~14
	11:00			雙打15~21	雙打13~18	雙打23~33	雙打15~21
	12:30			決賽抽籤	決賽抽籤	決賽抽籤	決賽抽籤
	13:00			雙打22~27	雙打19~24	雙打34~43	雙打22~29
	14:00			雙打28~31	雙打25~28	雙打44~47	雙打30~33
	15:00			雙打32~34	雙打29~31	雙打48~51	雙打34~36
	16:00					雙打52~54	
	17:00						
備註	一、本賽程時間為係預定時間，必要時大會得提前、延後或分桌進行比賽，時間以大會競賽組報告為準。 二、團體賽及個人賽均請提前30分鐘到達會場；參賽隊伍領取出場名單後請於賽前20分鐘提出球員出賽名單，比賽時間仍未出場者即以棄權論。 三、表中一、二、三…為賽程表內團體賽之比賽場次；1、2、3…為個人賽之比賽場次。						

\*本次比賽使用9張球檯

# 112年屏東縣中小學聯合運動會排球隊職員名單

## 一、高男

### 1、國立屏中

領隊:陳國祥 執行教練:葉曙漢 管理:趙翊弼  
楊承昕 吳軍皓 陳柏謙 蔡勝皓 連瀚寧 林昕叡 林哲宇 陳建智 許睿博  
陳鎮安 高辰顥 李建穎

### 2、國立潮中

領隊:林逸文 執行教練:黃國豪 管理:林孟男  
曾翊 陳垣郡 何昭佑 石庭淵 周有為 洪孟鈞 鄭又愷 許鈞凱

### 3、美和高中

領隊:王致皓 執行教練:鍾宇宣 管理:張羽彤  
楊盛翔 鍾士豐 曾宏騰 黃世任 黃彥博 李宥緯 蔡緯得 黃炫祐 黃崇宇  
周梓杰 鄭予鉸 江上宇 利允呈 梁硯

### 4、屏榮高中

領隊:李欣蔓 執行教練:陳俊昌 管理:劉惠茹  
黃翔宇 馬宸緯 楊宥呈 李柏翰 巴雲皓 卓宇翔 簡千丰 林柏廷 鍾育恩  
林泓璋 鍾昱鞍 陳鵬逸

### 5、民生家商

領隊:胡瑞慧 執行教練:王海燕 管理:呂政霖  
翁昱誠 葉謙 林晨恩 陳俊豪 卿曄奕 孫政廷 李諺祖 王建民 阮承翰  
董承璋 利源馥 柯言頊 曾皓沅 薛耀祖

### 6、屏北高中

領隊:林宏澤 執行教練:曾麗娟  
江孝東 楊宗霖 盧成恩 林泰陽 曾連革 周守騰 吳俊熙 杜均浩 吳照泉  
周邱秀雄 林子騫

## 二、高女

### 1、國立屏女

領隊:楊榮豐 執行教練:潘之穎 管理:張怡蓉  
黃珮芸 鄭筠馨 鄭妮 張湘屏 謝李瑞沄 李庭瑤 簡子瑜 朱瑾芮 林芮語  
郭庭好

### 2、大同高中

領隊:王郁菁 執行教練:鄭羽岑,高麗婷 管理:李章賜  
林怡辰 許鈞苡 陳婕恩 李佳穎 許怡筑 謝秀蘭 陳芯汝 郭宣雨 邱渝婷  
郭映澄 簡好宸 陳姿妘

### 3、枋寮高中

領隊:陳科名 執行教練:吳雅香,曾婉婷 管理:林梨淑

李沛蓁 曾珮芸 潘嘉玲 陳瑤絃 江若雅 杜可 林采臻 林璽 鄭惠馨  
陳忻甯 江若榆 李蔚瑀

#### 4、屏榮高中

領隊:李欣蔓 執行教練:陳俊昌 管理:劉惠茹  
陳佳妤 白沛尼 劉于筠 鍾媛媛 潘瑜瑤 謝惠玲 鄭丞珊 郭婉君 簡君瑜  
李芋穎 楊晴 江欣怡

#### 5、民生家商

領隊:胡瑞慧 執行教練:王海燕 管理:曾馨  
林慧欣 陳瑜潔 杜以斯帖 鍾念慈 王芷薰 林好薇 潘以芹 吳苡安

#### 6、來義高中

領隊:陳冠明 執行教練:王鈺淵 管理:潘坤昱  
田芯 郭聖晞 葉菲 李柏妍 謝於捷 林芝璇 南宸君 曾于庭 高品涵

#### 7、屏北高中

領隊:林宏澤 執行教練:曾麗娟  
杜怡甄 林念晴 林芯柔 賴熾宇 林羅彩妤 文馨婷 溫瑋庭 呂恩琳 盧天希  
杜怡彤 羅雅芳 方鈺婷

### 三、國男

#### 1、明正國中

領隊:林俊傑 執行教練:周進財 管理:王登基  
蔡澄宥 杜喆龍 潘力鴻 李晨恩 盧昊洋 陳思愷 邱琮清 林冠廷 董育廷  
劉宜諺 吳榮吉 許正安

#### 2、內埔國中

領隊:楊蕙萍 執行教練:曾永安,楊富傑 管理:宋燕鳳  
李駿 潘尚余 蔡東橙 林翰杰 林季孺 施予恩 李宸嘉 曾浩晟 張晨揚  
潘俊佑 劉祐伍 謝涓璇

#### 3、潮州國中

領隊:林容如 執行教練:黃國豪 管理:羅明忠  
鄭文鈞 吳致佑 張同君 杜承霖 吳宗龍 謝武玆 徐士傑 杜呈昊 王崇敘  
何皓維 王偉豪 潘宏洋 黃敬元 潘仕宸

#### 4、萬丹國中

領隊:黃豐欽 執行教練:黃淑貞 管理:蔡沛育  
陳宥任 張容銓 李翊丞 戴英軒 許晉銘 林聖恩 林恩宇 楊博勛 林宏哲  
郭世熙 藍聖凱 黃海睿

#### 5、新園國中

領隊:陳冠良 執行教練:郭明香 管理:林棋栓  
林建呈 謝宏崎 林俊宏 李浚亦 鄧楷騰 田紹凱 鄭瑋杰 王鴻銘 張家菡  
李宸緯 吳旭滃 黃子泓

## 6、林邊國中

領隊:李惠瓊      執行教練:阮上軒      管理:蔡宜倫  
顏呈穎   潘思佑   鄭浩明   陳玄鈞   林世澤   徐亦玄   鄭加侑   顏群錦   陳桐安  
薛成峻   吳哲維   陳毅諺   陳昱豪   謝博喆

## 7、瑪家國中

領隊:印永生      執行教練:陳冠廷      管理:楊紫璇  
羅彥霖   羅威廷   羅艾倫   池宇安   包玄瑞   楊聖偉   孔劭祈   潘率   余諺  
王榮耀   伍子昊   李政峰

## 8、泰武國中

領隊:謝旻蒼      執行教練:林泰山,黃鈞      管理:簡明輝  
尤天豪   王宥鈞   邱彥承   林哲瑜   高郁仁   高御綸   邱彥鈞   高言劭   潘福安  
阮誠恩   卿暉恆   紀勝恩

## 四、國女

### 1、明正國中

領隊:林俊傑      執行教練:蔡沛珊      管理:黃家婍  
陳沛愉   陳妍蓁   李心妤   沙軒瓏   王昀臻   許子芸   王宇喬   丁歆柔   陳艾可  
翁怡驊   吳玗樂   劉妤婕

### 2、至正國中

領隊:劉文宗      執行教練:鄭羽岑,高麗婷  
林恩仔   高恩慈   周芙榛   黃珮慈   林宜卉   簡幼心   蘇子涵   巴蕾   潘菲

### 3、內埔國中

領隊:楊蕙萍      執行教練:曾永安,楊富傑      管理:宋燕鳳  
江培汝   潘璽恩   陳語甯   潘語晨   潘怡安   卓馨   廖子萸   邱承璽   林颯岑  
賴琳恩   潘聆甄   鄭怡汝

### 4、萬丹國中

領隊:黃豐欽      執行教練:蔡沛育      管理:黃淑貞  
鄭麗馨   魏秀清   林雨潔   李曉蓉   夏雅柔   陳禹璇   鄭丞妤   姚善妤   米庭靚  
陳慈茹   蕭妮琪   楊喻淇

### 5、新園國中

領隊:陳冠良      執行教練:吳珮汝      管理:傅金賢  
張芷澂   周祈恩   樊佳臻   林子萌   田妤晴   李沛瑤   林忻妤   王品瑜   王意暄  
朱庭豫   王晨妤   鄭宇涵

### 6、瑪家國中

領隊:印永生      執行教練:何亮妤      管理:袁慧姍  
邱莊妤鈞   麥美玲   高庭恩   謝秋燕   泰喜恩   邱妤晴   蒙偉浜   包詩涵   王暉昕

## 五、小男五年級 A

### 1、屏東市

領隊:鄒關禮 執行教練:陳銘涓 管理:湯奇霖  
汪定緯 黃聖捷 唐崇愷 辛侑駿 林茗廷 尤鈺陽 吳浩平 蕭丞佑 秦禹傑  
張碩恩 黃奕善 蔡睿揚

### 2、三地門鄉

領隊:潘正憲 執行教練:江文德 管理:林岳宏  
鍾秉紘 白山 潘皓哲 鄭景碩 曾翌翔 鄭瑾騰 鍾明晉 陳嘉駿 雷可丞

### 3、內埔鄉

領隊:曾智盟 執行教練:陳冠宇 管理:陳俊義  
鄭兆幃 卿曄格 趙韋翔 鍾旻諺 何祖安 陳林威廉 何祖豪 江東道 陸唯宸  
陳奕升 李宇恩 蕭唯宸

### 4、泰武鄉

領隊:王國亨 執行教練:林泰山 管理:高凱琳  
許奕祥 李紹恩 許柏奕 何宥廷 朱詠群 何以皓 何冠廷 洪承瑞 賴主恩  
周育昇

### 5、新園鄉

領隊:張育欽 執行教練:李博聞, 李彥斌  
郭承洋 郭紘呈 吳旻祐 楊旭宸 紀慶生 林泳任 林彥騰 郭承泰 許柏洋  
林冠宇 林彥騰 阮昱丰

### 6、萬丹鄉

領隊:蔡沛典 執行教練:盧子憲, 陳寶升 管理:宋允閔  
林唯誌 吳幸德 鄭旻祐 鄭家合 李柿宥 林柏志 黃聖鈞 韓先宸 楊宇幸  
薛翔誌 薛祥睿 湯哲愷

### 7、瑪家鄉

領隊:黃善祺 執行教練:魏珮芸 管理:李冠儀  
金祈佑 高晨霖 賴浩君 柯奕辰 蔡承翰 廖高育翔 張浩澤 戴振宇 央宇宸

### 8、霧台鄉

領隊:鍾祥憑 執行教練:陳勁璋 管理:曾美珍  
盧平 盧安 周洹郁 麥樂崙 涂亞烈 杜蒙加 杜柏昊 何允浩 巴牧晨  
涂以撒 杜憫加 柯佳諾

## 六、小女五年級 A

### 1、屏東市

領隊:蘇丁進 執行教練:林益弘 管理:張治民  
郭晏君 王苡妮 沙泳軒 曾子曦 劉子嘉 高子晴 高子婷 張芸熙

### 2、三地門鄉

領隊:潘正憲 執行教練:潘德忠 管理:曾淑紅  
楊絜晰 葉芷愛 徐寧 陳心好 施詠淳 鄭新霓 張恩典 阮妍寧 董苡勒

### 3、內埔鄉

張嫚姿 李昀宸 李芊逸 張詩捷 鄧子歆 羅永嬰 廖品蓁 李品霓 蔡譽郡  
徐翊鈞 林芷辰 羅丹辰

### 4、新園鄉

領隊:郭瑞文 執行教練:簡銘佑,郭世芳  
周善榕 林映彤 張睿涵 郭于瑄 周冠妤 呂筱茵 楊幸霏 林梓玲 張芮婕  
李婕語 楊采翎 楊幸霓

### 5、萬丹鄉

領隊:涂志宗 執行教練:劉玟秀,洪子軒,謝政霖  
郭一萱 陳筠涵 李欣霓 孫可庭 李雨芯 賴又立 石筱芸 李宛霖 李颯萱  
孫秉辰 楊苡暄 簡羽紓

### 6、瑪家鄉

領隊:黃善祺 執行教練:溫蕎鋆 管理:陳美秀  
曾妮 鍾恩慈 蔡子玄 鄧巧恩 吳日蔓 蔡欣妤 廖高希恩

## 七、小男六年級 A

### 1、屏東市

領隊:李國政 執行教練:蕭鴻銘 管理:葉長青  
張駿沂 李杰恩 劉東霖 陳柏泓 張宥丞 鄭雋 涂洋溢 蔡典祥 張品睿  
洪鈺翔

### 2、三地門鄉

領隊:潘正憲 執行教練:周俊廷 管理:唐杰  
張硯 蒙奕理 阮柏瑄 董泰良 鍾明倡 黃冠佑 董瑜飛 楊大慶

### 3、內埔鄉

領隊:邱照麟 執行教練:陳冠宇 管理:陳俊義  
蘇唯丞 謝勝崴 林立鵬 劉子睿 吳承峰 莊正和 邱品洋 邱鈺昇 賴訓譔  
龔靖 陳濬洋 彭政皓

### 4、泰武鄉

領隊:王國亨 執行教練:夏鳳鳳 管理:林淑惠  
何以安 陳少文 卓竣晟 張單佑 邱辰祐 邱彥國 郭鑫 高韓禹 林嘉誠  
藍家恩

### 5、萬丹鄉

領隊:李雯倩 執行教練:盧俊傑,鄭志良 管理:洪雪貞  
洪業恩 李政翰 李東育 李宥穎 林品家 張正瑜 黃楷恩 甘鼎睿 吳宇凡  
楊景融 潘嘉洋 陳瑞霖

## 八、小女六年級 A

### 1、內埔鄉

領隊:邱照麟 執行教練:李婉蓉 管理:陳俊義  
曾郁涵 劉庭雯 李禹琪 謝沂恩 李宥慈 李姮琦 鄧子嫻 劉擘 徐文悅  
鄧詠心 利語芯 鍾妤艷

### 2、枋寮鄉

領隊:劉富陞 執行教練:林巧雯,楊芳玫 管理:鍾秀英  
余晴 許真瑜 東鈺媿 楊妍熙 柯映澄 柯心媛 柯奕汝 周昱璇 高卉晶  
陳鍾期 盧彥慈 張嘉蔓

### 3、萬丹鄉

領隊:呂宗益 執行教練:楊琇雯 管理:蔡嘉玲,邱翠珊  
李品萱 李采穎 沈芝綺 李翊岑 沈家馨 陳珮煊 王姿蓉 李奕靚 陳卉甯  
林恩葶 洪苡薰 許芷卉

## 九、小男五年級 B

### 1、泰武鄉

領隊:王國亨 執行教練:王鈺淵 管理:張桂禎  
高祈仰 謝佳佑 田正隆 潘奕焜 謝昊祈 高侑廷 孫士鈞 江研競 邱辰樺  
藍家尉

## 十、小女五年級 B

### 1、屏東市

領隊:江政麟 執行教練:陳柏翔 管理:姚宏璋  
黃晶儀 鄭卉喬 郭禹玆 林霽晴 高珮慈 吳佩妍 潘駘瑄 陳佳瞳 許惇彥  
張德慈 黃于欣 簡睿瑤

## 十一、小男六年級 B

### 1、瑪家鄉

領隊:黃善祺 執行教練:陳世光 管理:李侑軒  
陳佳樂 胡耿翔 王榮豪 余叡 許翌淳 羅啟侑 黃梓晉 蔡鳳翔

## 十二、小女六年級 B

### 1、屏東市

領隊:陳永峯 執行教練:陳振賢 管理:林育秀  
樊珉岑 陳雨憶 丁玥慈 柯念伶 劉姿妘 林昕儀 李若潔 張涵甯 郭映萱  
曹恩綺 柯伶宜 陳維玲

# 112年屏東縣中小學聯合運動會排球比賽名單

## 一、高男組

### 1、團體

國立屏中：蔡勝皓 林哲宇 陳鎮安 陳柏謙 林昕叡 許睿博 李建穎 吳軍皓 連瀚寧 陳建智  
高辰穎 楊承昕  
國立潮中：周有為 許鈞凱 曾翊 石庭淵 鄭又愷 何昭佑 洪孟鈞 陳垣郡  
美和高中：黃彥博 黃崇宇 江上宇 楊盛翔 黃世任 黃炫祐 鄭予鉸 梁硯 曾宏騰 李宥緯  
蔡緯得 周梓杰 利允呈 鍾士豐  
屏榮高中：楊宥呈 卓宇翔 鍾育恩 陳鵬逸 馬宸緯 巴雲皓 林柏廷 鍾昱鞍 黃翔宇 李柏翰  
簡千丰 林泓璋  
民生家商：阮承翰 柯言項 葉謙 卿暉奕 王建民 利源馥 薛耀祖 翁昱誠 陳俊豪 李諺祖  
董承璋 曾皓沅 林晨恩 孫政廷  
屏北高中：林子騫 江孝東 林泰陽 吳俊熙 周邱秀雄 盧成恩 周守騰 吳照泉 楊宗霖  
曾連革 杜均浩

## 二、高女組

### 1、團體

國立屏女：簡子瑜 郭庭妤 鄭妮 李庭瑤 林芮語 鄭筠馨 謝李瑞沅 朱瑾芮 黃珮芸 張湘屏  
大同高中：郭宣雨 簡妤宸 林怡辰 李佳穎 陳芯汝 郭映澔 陳婕恩 謝秀蘭 邱渝婷 陳姿妘  
許鈞苡 許怡筑  
枋寮高中：曾珮芸 江若雅 鄭惠馨 林璽 李蔚瑤 李沛蓁 陳瑤絃 林采臻 江若榆 潘嘉玲  
杜可 陳忻甯  
屏榮高中：江欣怡 白沛尼 潘瑜瑤 郭婉君 楊晴 陳佳好 鍾媛媛 鄭丞珊 李芋穎 劉于筠  
謝惠玲 簡君瑜  
民生家商：王芷薰 吳苡安 林慧欣 鍾念慈 潘以芹 杜以斯帖 林妤薇 陳瑜潔  
來義高中：李柏妍 南宸君 葉菲 林芝璇 高品涵 郭聖晞 謝於捷 曾于庭  
屏北高中：林芯柔 文馨婷 盧天希 林念晴 林羅彩好 呂恩琳 羅雅芳 杜怡甄 方鈺婷  
賴熾宇 溫璋庭 杜怡彤

## 三、國男組

### 1、團體

明正國中：潘力鴻 陳思愷 董育廷 許正安 杜喆龍 盧昊洋 林冠廷 吳榮吉 蔡澄宥 李晨恩  
邱琮清 劉宜諺  
內埔國中：施予恩 曾浩晟 潘俊佑 潘尚余 林翰杰 李宸嘉 張晨揚 謝洸崧 蔡東橙 林季孺  
劉祐伍 李駿  
潮州國中：張同君 謝武玆 王崇敘 潘宏洋 吳致佑 吳宗龍 杜呈昊 王偉豪 潘仕宸 鄭文鈞  
杜承霖 徐士傑 何皓維 黃敬元



萬丹國中：楊博勛 藍聖凱 陳宥任 戴英軒 黃海睿 林恩宇 郭世熙 李翊丞 林聖恩 林宏哲  
張容銓 許晉銘

新園國中：田紹凱 張家荭 黃子泓 謝宏崎 鄧楷騰 王鴻銘 吳旭浥 林建呈 李浚亦 鄭瑋杰  
李宸緯 林俊宏

林邊國中：陳玄鈞 鄭加侑 薛成峻 陳昱豪 鄭浩明 徐亦玄 陳桐安 陳毅諺 潘思佑 林世澤  
顏群錦 吳哲維 謝博喆 顏呈穎

瑪家國中：包玄瑞 李政峰 羅威廷 伍子昊 楊聖偉 羅彥霖 羅艾倫 王榮耀 孔劭祈 潘率  
池宇安 余諺

泰武國中：王宥鈞 高郁仁 高言劭 卿暉恆 尤天豪 林哲瑜 邱彥鈞 阮誠恩 邱彥承 高御綸  
潘福安 紀勝恩

#### 四、國女組

##### 1、團體

明正國中：陳妍蓁 王昀臻 丁歆柔 吳玗樂 陳沛愉 沙軒瓏 王宇喬 翁怡驊 李心妤 許子芸  
陳艾可 劉妤婕

至正國中：周芙榛 簡幼心 潘菲 高恩慈 林宜卉 巴蕾 林恩仔 黃珮慈 蘇子涵

內埔國中：廖子萸 賴琳恩 鄭怡汝 陳語甯 潘璽恩 卓馨 林珮岑 江培汝 潘怡安 邱承璽  
潘聆甄 潘語晨

萬丹國中：陳禹璇 蕭妮琪 魏秀清 夏雅柔 姚善妤 陳慈茹 鄭麗馨 李曉蓉 鄭丞妤 米庭靚  
楊喻淇 林雨潔

新園國中：王品瑜 王晨妤 張芷澂 林子萌 林忻妤 朱庭豫 樊佳臻 李沛瑤 王意煊 鄭宇涵  
周祈恩 田妤晴

瑪家國中：麥美玲 泰喜恩 包詩涵 邱莊妤鈞 謝秋燕 蒙偉浜 高庭恩 邱妤晴 王暉昕

#### 五、小男五年級組

##### 1、團體

屏東市 A：蕭丞佑 黃奕善 辛侑駿 吳浩平 黃聖捷 張碩恩 唐崇愷 尤鈺陽 汪定緯 秦禹傑  
蔡睿揚 林茗廷

三地門鄉 A：鍾秉紘 鄭景碩 鍾明晉 潘皓哲 鄭瑾騰 白山 曾翌翔 陳嘉駿 雷可丞

內埔鄉 A：趙韋翔 陳林威廉 陸唯宸 蕭唯宸 卿暉格 何祖安 江東道 李宇恩 鄭兆幃 鍾旻諺  
何祖豪 陳奕升

泰武鄉 A：何以皓 賴主恩 李紹恩 朱詠群 洪承瑞 許奕祥 何宥廷 何冠廷 周育昇 許柏奕

泰武鄉 B：孫士鈞 藍家尉 謝佳佑 高侑廷 邱辰樺 高祈仰 潘奕焜 謝昊祈 江研競 田正隆

新園鄉 A：吳旻祐 林泳任 許柏洋 阮昱丰 郭紘呈 紀慶生 郭承泰 林彥騰 郭承洋 楊旭宸  
林彥騰 林冠宇

萬丹鄉 A：黃聖鈞 薛翔誌 鄭旻祐 林柏志 楊宇幸 湯哲愷 吳幸德 李柿宥 韓先宸 薛祥睿  
林唯誌 鄭家合

瑪家鄉 A：央宇宸 高晨霖 蔡承翰 戴振宇 金祈佑 柯奕辰 張浩澤 賴浩君 廖高育翔

霧台鄉 A：盧安 涂亞烈 何允浩 杜憫加 盧平 麥樂崙 杜柏昊 涂以撒 周洹郁 杜蒙加  
巴牧晨 柯佳諾

## 六、小女五年級組

### 1、團體

屏東市 A：高子晴 王苡妮 劉子嘉 張芸熙 郭晏君 曾子曦 高子婷 沙泳軒  
屏東市 B：高珮慈 陳佳瞳 黃于欣 黃晶儀 林霈晴 潘駢瑄 張德慈 郭禹鈺 吳佩妍 許惇彥  
簡睿瑤 鄭卉喬  
三地門鄉 A：楊絮晰 陳心妤 張恩典 徐寧 鄭新霓 董苡勒 葉芷愛 施詠淳 阮妍寧  
內埔鄉 A：李昀宸 鄧子歆 李品霓 林芷辰 張嫚姿 張詩捷 廖品蓁 徐翊鈞 李芊逸 羅永嬰  
蔡譽郡 羅丹辰  
新園鄉 A：呂筱茵 張芮婕 楊幸霓 林映彤 周冠妤 林梓玲 楊采翎 周善榕 郭于瑄 楊幸霏  
李婕語 張睿涵  
萬丹鄉 A：孫秉辰 李欣霓 賴又立 李佩萱 簡羽紓 陳筠涵 李雨芯 李宛霖 楊苡暄 郭一萱  
孫可庭 石筱芸  
瑪家鄉 A：鍾恩慈 吳日蔓 曾妮 鄧巧恩 廖高希恩 蔡子玄 蔡欣妤

## 七、小男六年級組

### 1、團體

屏東市 A：李杰恩 鄭雋 張品睿 張駿沂 陳柏泓 張宥丞 蔡典祥 劉東霖 涂洋溢 洪鈺翔  
三地門鄉 A：蒙奕理 鍾明倡 楊大慶 張硯 董泰良 董瑜飛 阮柏瑄 黃冠佑  
內埔鄉 A：謝勝歲 吳承峰 邱鈺昇 陳濬洋 蘇唯丞 劉子睿 邱品洋 龔靖 林立鵬 莊正和  
賴訓譔 彭政皓  
泰武鄉 A：何以安 張單佑 郭鑫 藍家恩 卓竣晟 邱彥國 林嘉誠 陳少文 邱辰祐 高韓禹  
萬丹鄉 A：張正瑜 吳宇凡 楊景融 李政翰 林品家 甘鼎睿 洪業恩 陳瑞霖 李宥穎 黃楷恩  
潘嘉洋 李東育  
瑪家鄉 B：王榮豪 羅啟侑 胡耿翔 許翌淳 蔡鳳翔 陳佳樂 余叡 黃梓晉

## 八、小女六年級組

### 1、團體

屏東市 B：曹恩綺 樊珉岑 柯念伶 李蒼潔 郭映萱 陳維玲 丁玥慈 林昕儀 張涵甯 柯伶宜  
陳雨憶 劉姿妘  
內埔鄉 A：徐文悅 鍾好艷 劉庭雯 李宥慈 劉擘 利語芯 曾郁涵 謝沂恩 鄧子嫻 鄧詠心  
李禹琪 李姮琦  
枋寮鄉 A：余晴 楊妍熙 柯奕汝 陳鍾期 東鈺媿 柯心媛 高卉晶 張嘉蔓 許真瑜 柯映澄  
周昱琬 盧彥慈  
萬丹鄉 A：洪苡薰 李采穎 沈家馨 李奕靚 林恩葶 李品萱 李翊岑 王姿蓉 陳卉甯 許芷卉  
沈芝綺 陳佩媿

# 排球比賽秩序表

比賽日期：112年3月3-5日

比賽地點：內埔國中

高中男子組：6隊取4名

A組

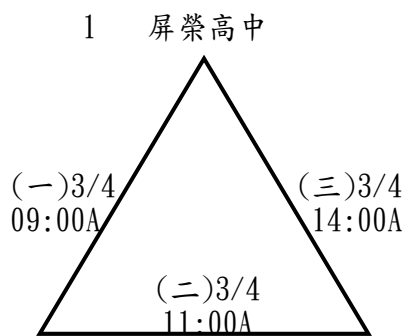

B組

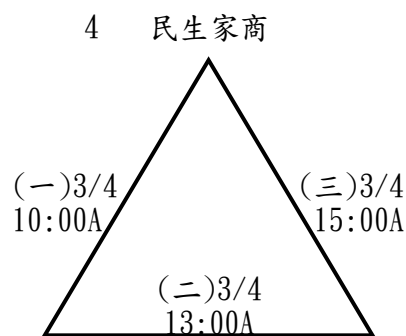

2 美和高中                      3 屏北高中                      5 國立潮中                      6 國立屏中

決賽

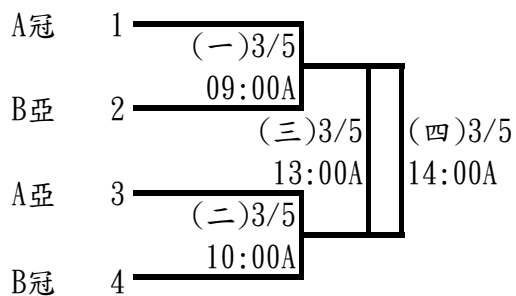

高中女子組：7隊取5名

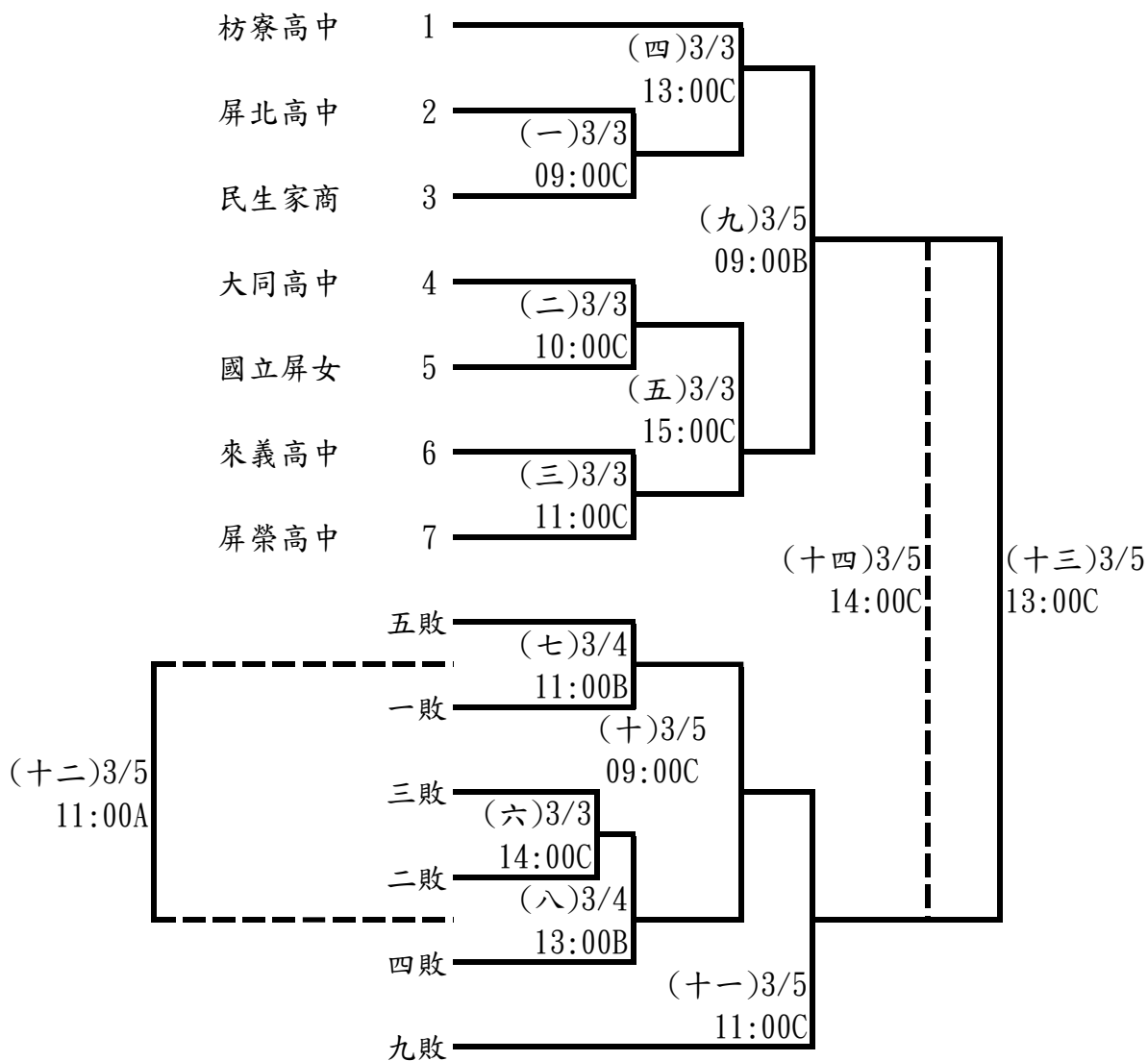

**國中男子組：8隊取6名**

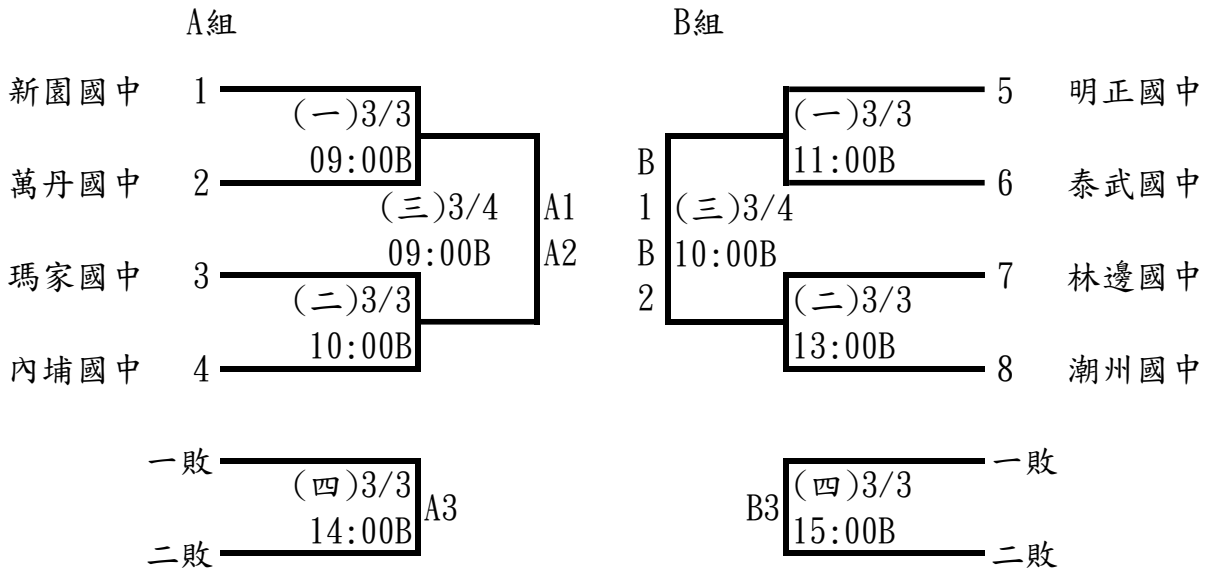

**決賽**

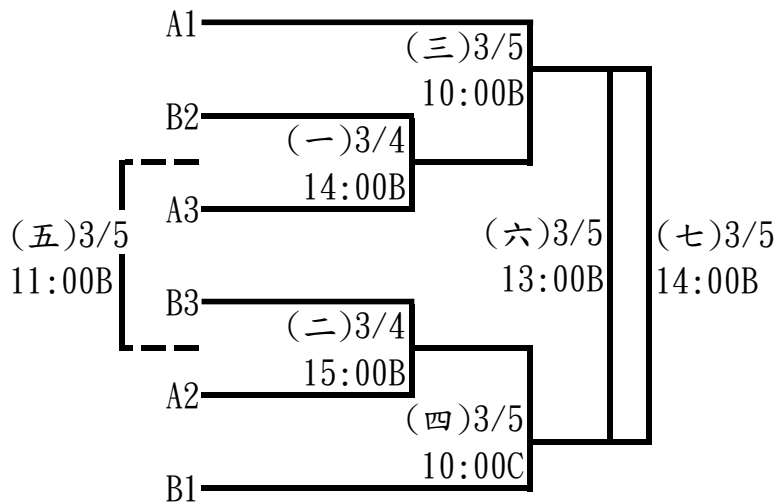



國小女童六年級：4組取2名

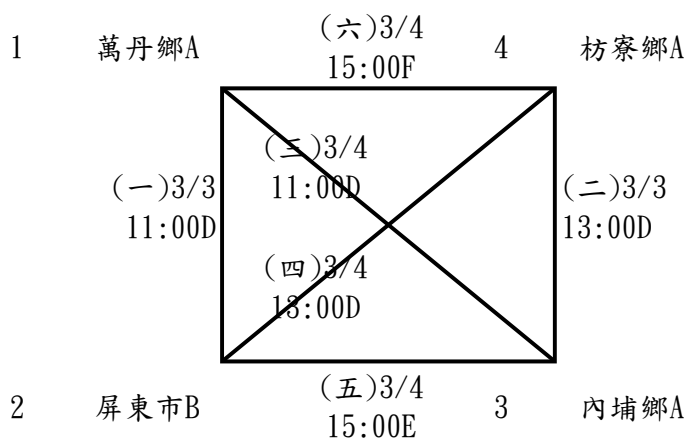

國小男童五年級：9隊取6名

- 預賽：1. 分組取前二名進決賽  
 2. 分組冠軍於9/26 16:20 至大會抽籤(抽1、4、6 號籤)  
 3. 分組亞軍與分組冠軍編在不同邊。

A組

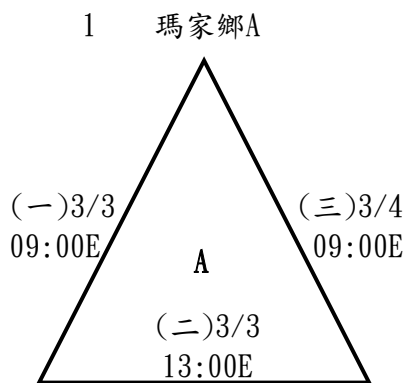

B組

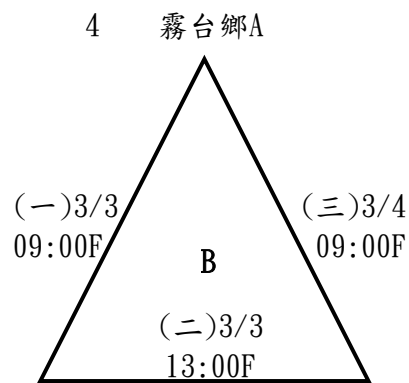

C組

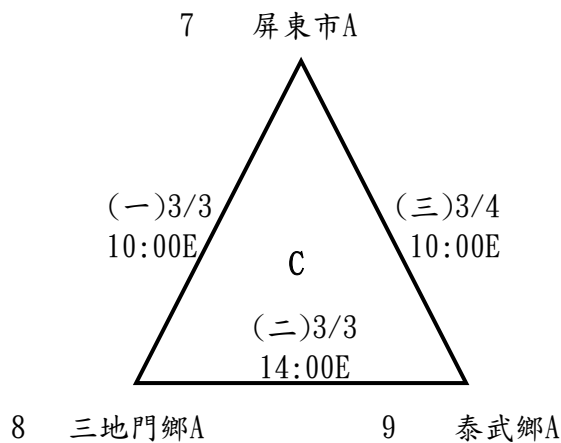





### 排球比賽時間總表

日期	時間	場地					
		A	B	C	D	E	F
3/3	9:00		國男A一	高女一	小六男A一	小五男A一	小五男B一
3/3	10:00		國男A二	高女二	小六男B一	小五男C一	小五女一
3/3	11:00		國男B一	高女三	小六女一	小五女二	小五女三
3/3	13:00		國男B二	高女四	小六女二	小五男A二	小五男B二
3/3	14:00		國男A四	高女六	小六男A二	小五男C二	小五女四
3/3	15:00		國男B四	高女五	小六男B二	小五女六	小五女五
3/4	9:00	高男A一	國男A三	國女A一	小六男A三	小五男A三	小五男B三
3/4	10:00	高男B一	國男B三	國女B一	小六男B三	小五男C三	小五女九
3/4	11:00	高男A二	高女七	國女A二	小六女三	小五女七	小五女八
3/4	13:00	高男B二	高女八	國女B二	小六女四	小五男決一	小五男決二
3/4	14:00	高男A三	國男決一	國女A三	小六男決一	小五女十	小五女十二
3/4	15:00	高男B三	國男決二	國女B三	小六男決二	小六女五	小六女六
3/5	9:00	高男決一	高女九	高女十	國女決一	小五男決三	小五男決四
3/5	10:00	高男決二	國男決三	國男決四	國女決二	小六男決三	小五女十一
3/5	11:00	高女十二	國男決五	高女十一		小六男決四	小五男決五
3/5	13:00	高男決三	國男決六	高女十三	國女決三	小五男決六	小五女十三
3/5	14:00	高男決四	國男決七	高女十四	國女決四	小五男決七	小五女十四
3/5	15:00						

# 112 年屏東縣中小學聯合運動會巧固球隊職員名單

## 一、國男

### 1、鶴聲國中

領隊:羅彥文 執行教練:林瑞娟 管理:戴義泉  
張仁豪 李宗霖 葉雍義 林益璿 黃鈞 郭泊宣 王鯨銘 劉書豪 周橫霆  
王承軒

## 二、小男 A

### 1、內埔鄉

領隊:趙信光 執行教練:鍾心慈,陳文璋 管理:劉惠鈞  
黃瑞承 黃靖元 吳佳恩 鍾君琳 鍾君岳 黃子維 鄭佳安 黃允成 黃宥翔  
林子棠 邱繹財 鍾丞宇 傅賢和 陳宇宥 賴品寰

### 2、東港鎮

領隊:陳坤旺 執行教練:陳俊成 管理:郭怡伶  
林韋宏 李秉濬 蘇伯彥 曾靖為 呂昊 郭玘廷 徐楷惟 楊秉叡 洪翊傑  
楊亘晟 方崇恩 周呈祥 林勤哲

### 3、潮州鎮

領隊:謝相如 執行教練:吳淑芬,阮俊榮 管理:林義明  
蘇唯鈞 楊淳閔 徐旻顥 潘紘裕 阮合益 薛子御 梁家程 邱裕翔 游恩晞  
張旻頡 蔡明輝 林子祐

## 三、小女 A

### 1、內埔鄉

領隊:邱美雅 執行教練:潘淑貞,龔玉春 管理:李坤翰  
林謙柔 黃芯語 曾可欣 林郁汝 陳玄采 傅祥捷 楊思俞 曾紫渝 陳佳好  
路兆 潘書妍 許文馨 潘涵榆 利英鳳 傅祥恬

### 2、東港鎮

領隊:陳坤旺 執行教練:郭怡伶 管理:陳招妙  
林庭如 蔡沛璇 楊采婷 陳涵樂 黃月荷 陳奕霏 黃奕霏 施璽璿 伍家靚  
劉亭好 羅衣緹 虞培語 吳采軒 陳亭璇 吳思儒

### 3、潮州鎮

領隊:謝相如 執行教練:李慧芳,沈志平 管理:簡大鈞  
曾奕宸 梁瑀珊 陳妍希 李欣霓 曾奕軒 李俞霈 王冠潔 管紫妍 余怡伶  
陳俞霏 阮翊庭 林宥彤

## 四、小男 B

### 1、內埔鄉

領隊:覃嘉玲      執行教練:丁怡嘉, 李佳燕      管理:莊順郎  
曾兆瑞   賴晴羿   沈宥廷   謝子軒   張凱喬   李承翰   趙勇竣   蘇陳品鴻   王哲御  
唐冠煒   高子承   張唯恩   陳君葆   林謙均   張智和

### 2、東港鎮

領隊:陳坤旺      執行教練:蔡榮宗      管理:陳招妙  
陳昊穎   林暉宸   林晁正   周祈佑   張鈞凱   陳楷仁   簡晉漳   曾承意   湯亦帆  
吳昶陞   羅翌翔   吳宥諳   林雨德   吳宗耿   何宗翰

# 112 年屏東縣中小學聯合運動會巧固球比賽名單

## 一、國男組

### 1、團體

鶴聲國中：王承軒 葉雍義 郭泊宣 周橫霆 李宗霖 黃鈞 劉書豪 張仁豪 林益璿 王鯨銘

## 二、小男組

### 1、團體

內埔鄉 A：黃子維 黃宥翔 鍾丞宇 賴品寰 黃靖元 鍾君岳 黃允成 邱繹財 陳宇宥 黃瑞承  
鍾君琳 鄭佳安 林子棠 傅賢和 吳佳恩

內埔鄉 B：謝子軒 趙勇竣 唐冠煒 陳君葆 沈宥廷 李承翰 王哲御 張唯恩 張智和 賴晴羿  
張凱喬 蘇陳品鴻 高子承 林謙均 曾兆瑞

東港鎮 A：蘇伯彥 方崇恩 郭琿廷 洪翊傑 周呈祥 林勤哲 李秉濬 呂昊 楊秉叡 林韋宏  
曾靖為 徐楷惟 楊亘晟

東港鎮 B：陳楷仁 羅翌翔 林暉宸 張鈞凱 曾承意 吳昶陞 林雨德 陳昊穎 何宗翰 周祈佑  
簡晉漳 湯亦帆 吳宥諳 吳宗耿 林晁正

潮州鎮 A：梁家程 張旻頡 徐旻穎 薛子御 游恩晞 林子祐 楊淳閔 阮合益 邱裕翔 蔡明輝  
蘇唯鈞 潘紘裕

## 三、小女組

### 1、團體

內埔鄉 A：陳玄采 曾紫渝 潘書妍 利英鳳 林謙柔 林郁汝 楊思俞 路兆 潘涵榆 曾可欣  
傅祥捷 陳佳好 許文馨 傅祥恬 黃芯語

東港鎮 A：虞培語 吳思儒 楊采婷 陳奕霏 羅衣緹 陳亭璇 蔡沛璇 黃月荷 施璽勳 劉亭好  
吳采軒 林庭如 陳涵樂 黃奕霏 伍家靚

潮州鎮 A：陳妍希 李俞霈 余怡伶 林宥彤 梁瑤珊 曾奕軒 管紫妍 阮翊庭 曾奕宸 李欣霓  
王冠絜 陳俞霏

## 巧固球比賽秩序表

比賽日期：112年3月3、4日

比賽地點：和平國小

### 小男組：5隊取3名

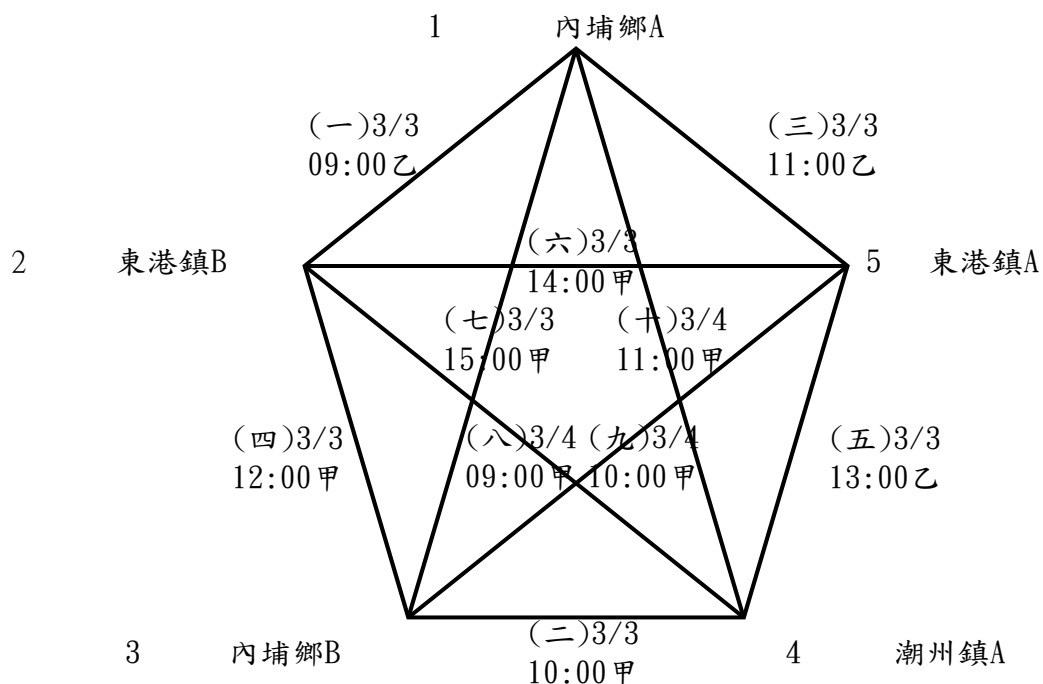

### 小女組：3隊取1名

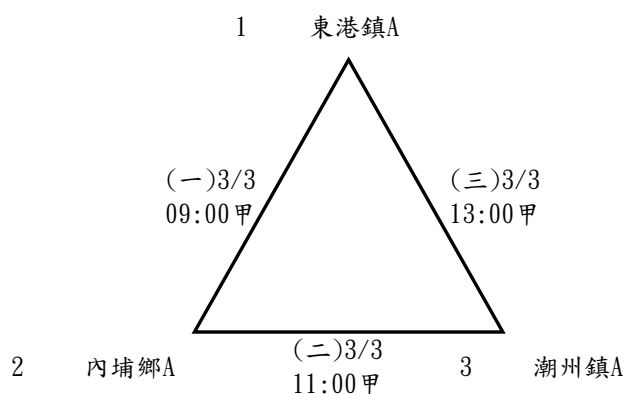

巧固球比賽時間表

日期	時間	甲	乙
3月3日	09:00	小女一	小男一
3月3日	10:00	小男二	
3月3日	11:00	小女二	小男三
3月3日	12:00	小男四	
3月3日	13:00	小女三	小男五
3月3日	14:00	小男六	
3月3日	15:00	小男七	
3月4日	09:00	小男八	
3月4日	10:00	小男九	
3月4日	11:00	小男十	
3月4日	12:00		
3月4日	13:00		

# 112年屏東縣中小學聯合運動會木球隊職員名單

## 一、高男

### 1、國立屏中

領隊:謝發明 執行教練:林信成  
吳明騏

### 2、國立潮中

張聖宏 張聖翊

### 3、佳冬高農

領隊:林鴻源 執行教練:賴有財 管理:謝漢唐  
張喬鈞 賴君侑 潘又豪 洪俊廷 吳正宇 陳宥均 藍奕棠

### 4、屏北高中

領隊:林宏澤 執行教練:林信成  
陳易

## 二、高女

### 1、國立屏中

領隊:謝發明 執行教練:林信成  
陳欣苓

### 2、國立屏女

領隊:楊榮豐 管理:張怡蓉  
余冠吟 利貞頤

### 3、國立潮中

余沛欣 鄒幸宜 陳家靜

### 4、佳冬高農

領隊:林鴻源 執行教練:賴有財  
陳佳蓁 陳冠伶 曾芊鳳 張芸慈

### 5、屏北高中

領隊:林宏澤 執行教練:林信成  
林秀健 李奕靜

## 三、國男

### 1、東港高中

領隊:侯淑禎 執行教練:張弘義  
吳秉原 曾品滋 黃力言

### 2、明正國中

領隊:林俊傑 執行教練:王思蘋  
張祐嘉 王詠欽

### 3、至正國中

領隊:劉文宗 執行教練:劉舜任,黃依婷  
溫智鈞 許博鈞 凌士傑 簡建蓬 劉承鑫 江承翰 曾胤捷

### 4、鹽埔國中

領隊:陳寶郎 執行教練:林信成 管理:吳信德  
葉鎮銘 洪啟恩 吳冠穎 黃挺凱 楊博鈞 陳韋辰 王冠傑 謝宇閏 吳冠佑  
林立浚 王宏嘉 蔡昆霖

### 5、潮州國中

領隊:林容如 執行教練:林信成  
李若翰 陳昱斌 陳昱任

### 6、東新國中

領隊:湯博榮 執行教練:郭福信  
葉祈穎 伍益歡 楊子進

### 7、佳冬國中

領隊:鄭雅靜 執行教練:李煥元,賴有財 管理:鄭力元  
余東鴻 潘彥廷 朱東林 張再臨 王弈鈞 林文璋 鄭琮諺 張銘佑 張瑞樑  
劉祐辰 古傑華 王泳勝 王澤廣

### 8、南榮國中

領隊:張顥騰 執行教練:賴有財  
李冠廷 林可恩

### 9、光春國中

領隊:鍾冬玉 管理:張東鴻  
李金旻 李岳錚

## 四、國女

### 1、東港高中

領隊:侯淑禎 執行教練:王怡乃  
洪千惠 陳品妤 葉承瑜 潘旻柔

### 2、明正國中

領隊:林俊傑 執行教練:廖文獎  
張惠喬 王恬芯 王歆蕾 王芙娜

### 3、至正國中

領隊:劉文宗 執行教練:吳志男,曾可欣  
陳里律 鍾玉珊 陳可婕 溫淑鈞 高珮瑜 余亮瑱 李旻臻 林湘婷

### 4、鹽埔國中

領隊:陳寶郎 執行教練:林信成 管理:吳信德  
黃湘鈞 陳蓓真 蔡依岑 謝佳佑 陳昱安 黃芃云 張軒菱 宋英伊 蘇于甯  
蘇湘君 蘇佩綺

### 5、潮州國中

領隊:林容如 執行教練:林信成  
林欣穎 賴晨晞

## 6、東新國中

領隊:湯博榮 執行教練:郭福信  
曾沁琳

## 7、佳冬國中

領隊:鄭雅靜 執行教練:李煥元,賴有財  
孟好晴 陳芃予 張雅琄 陳瑞欣 賴佩姿 周妙誼 李沛宜

## 五、小男 A

### 1、屏東市

領隊:朱健華 執行教練:廖俊傑 管理:廖文獎  
鄭成瑜 白弋嶙 曾宥澄 徐永程 邱若淵 邱柏豪 楊健成 王秉立 劉曜麒  
蔡侑霖

### 2、佳冬鄉

領隊:蘇曉憶 執行教練:丁志杰,李琮儀  
蘇昱豪 謝帛騫 李宇廷 郭柏均 張凱鈞 蘇庠銘 楊梵玄 陳佳昌 賴裕澄  
曾致源

### 3、來義鄉

領隊:林進生 執行教練:潘志明 管理:徐子皓  
呂軍昊 溫晉 馬耀恩 杜以諾 田湜 方強森 戴以理

### 4、枋山鄉

領隊:李明相 執行教練:李建勳  
吳致緯 陳昱瑞 陳泰源 陳泰宇

### 5、枋寮鄉

領隊:戴國璋 執行教練:鄭中興  
簡崑盛 黃祐崙

### 6、東港鎮

領隊:李逸群 執行教練:郭福信 管理:蔡職鴻  
吳尚軒 王群登 黃國睿 洪維恆 蔡昆佑 顏佑庭 陳杰杉 蘇魯宏 葉濬承  
顏佑庭 蘇魯宏

### 7、林邊鄉

領隊:涂建平 執行教練:蕭雅文,陳啟汪  
陳宥綸 阮邑宸 鄭華耕 郭廷偉 鄭仲恩 陳靖昇

### 8、瑪家鄉

執行教練:王思蘋  
莊聖文 蔡松激

### 9、潮州鎮

領隊:李禮錦 執行教練:曾淞鈞  
陳品綸 鍾佳憲 張晏誠 陳彥宇 郭育承

### 10、鹽埔鄉

領隊:高珠鈴 管理:林勳健  
楊承諺 林立洋 蘇聖翔 郭庭羿 黃鴻益



## 六、小女 A

### 1、屏東市

領隊:王靚瑜 執行教練:邱鳳裕 管理:姚智超  
劉永禎 李瑜欣 陳禹瑄 蕭滄恩 陳奕璇 潘芷琳 張乃方 王紫伊 陳奕昕

### 2、佳冬鄉

領隊:陳桂蘭 執行教練:丁志杰,何政擁  
黃乙琪 張天臨 黃乙晏 許于嫻 許喻涵 曾怡儒 張語嫻 王羽潔 王采萱

### 3、來義鄉

領隊:林進生 執行教練:楊惠雯 管理:徐子皓  
曾熙 薛靜雯 孫媛晨 賴亭伊 潘語心 田甯 曾宇彤 陳若芯 董愷凌

### 4、枋山鄉

領隊:李明相 執行教練:賴俊銘  
鄭榆潔 呂欣芳 陳馨鈴 尹蓁

### 5、枋寮鄉

領隊:劉富陞 執行教練:鄭中興,黃合利  
顏妘芝 白睿宜 朱書妘 余靚 吳沛錡 沈沛沛 詹恩甯

### 6、東港鎮

領隊:李逸群 執行教練:郭福信 管理:黃俊偉  
蔡沛妤 黃子宴 陳映臻 林依祈 吳芷寧 侯易彤

### 7、林邊鄉

領隊:邱雪霞 執行教練:曾美英  
章美琳

### 8、瑪家鄉

執行教練:王思蘋  
王馨慧 卓莪芬 柳吟妤

### 9、潮州鎮

執行教練:郭志彰 管理:林金珠  
陳俞岑 盧弈蓁 陳襄葶 黃綵錡 張可芯 盧忻誼

### 10、鹽埔鄉

領隊:高珠鈴 執行教練:蔡明賜  
陳蓓璇 陳彥羽 李雨璇 陳以恩 方子柔

## 七、小男 B

### 1、屏東市

領隊:黃小真 執行教練:陳芄聿 管理:鍾旭玲  
陳恩杰 王家穎 林佑聖 王家濬 王冠惟 張子淳 鄭丞幃 曾楷淵 莊言恩  
蔡承勳 黃楚哲

### 2、佳冬鄉

領隊:鐘翠敏 執行教練:張景惟,李妍萱 管理:蔡文憲  
林元善 賴君珽 賴日翔 陳柏睿 戴逸傑 洪念竹 潘璟毅 陳威任 劉宇翔  
賴夏帛 左昀杰 許淙慶

### 3、來義鄉

領隊:徐子皓 執行教練:潘志明  
潘鎧龍 方強森 曾允炫 梁恩 羅宇恩

### 4、枋山鄉

領隊:李明相 執行教練:吳宜珊  
許富程 林嘉峰 黃子源 呂泓穎

### 5、枋寮鄉

領隊:戴國璋  
曹博耿 潘銘怡

### 6、東港鎮

領隊:李逸群 執行教練:郭福信 管理:蔡職鴻  
吳尚軒 王群登 洪維恆 黃國睿 蔡昆佑 陳哲儒 葉濬承 陳杰杉 陳哲儒

### 7、林邊鄉

領隊:鄧新松 執行教練:吳季純,阮惠華  
謝宏御 阮群祐 阮崧釜 陳宥宇 陳靖昇 鄭詠栓

### 8、瑪家鄉

執行教練:王思蘋  
詹士毅 陳品睿

### 9、鹽埔鄉

領隊:高珠鈴 執行教練:黃聖琮  
陳飛學 孫焱騰 王奕淳 郭騰翔

## 八、小女 B

### 1、屏東市

領隊:張安臨 執行教練:許秀娟 管理:廖家慧  
鍾雅晴 饒晨馨 謝沛妤 劉堃楨 張洛芸 鄭雲瀟 黃薇凌 劉家綺 卓雨彤  
吳婧維 邱筱宸 莊恩綺

### 2、佳冬鄉

領隊:陳俊毓 執行教練:李妍萱,趙恩陸  
曾善如 戴蔓霓 洪宇安 賴沛辰 林宥吟 張可親 潘雨荷 李海棠 戴子嫻

### 3、來義鄉

執行教練:楊惠雯  
薛靜雯 曾宇彤 陳若芯

### 4、枋寮鄉

領隊:戴國璋  
張緯衫 洪卉婧

### 5、東港鎮

領隊:李逸群 執行教練:郭福信 管理:黃俊偉  
侯易彤 林依祈 吳芷寧 陳育如 蔡沛妤 黃子宴

### 6、瑪家鄉

執行教練:王思蘋  
吳品葶 莊采潔

# 112 年屏東縣中小學聯合運動會木球比賽名單

## 一、高男組

### 1、個人桿數賽

吳明騏（國立屏中） 張聖翊（國立潮中） 洪俊廷（佳冬高農） 藍奕棠（佳冬高農）  
賴君侑（佳冬高農） 陳宥均（佳冬高農） 張喬鈞（佳冬高農） 吳正宇（佳冬高農）  
陳易（屏北高中）

### 2、雙人桿數賽

張聖泓 張聖翊（國立潮中）(1) 吳正宇 賴君侑（佳冬高農）(1)  
潘又豪 洪俊廷（佳冬高農）(2)

### 3、個人球道賽

吳明騏（國立屏中） 張聖泓（國立潮中） 藍奕棠（佳冬高農） 陳宥均（佳冬高農）  
潘又豪（佳冬高農） 張喬鈞（佳冬高農） 陳易（屏北高中）

## 二、高女組

### 1、個人桿數賽

陳欣苓（國立屏中） 余冠吟（國立屏女） 鄒幸宜（國立潮中） 陳家靜（國立潮中）  
曾芊鳳（佳冬高農） 陳冠伶（佳冬高農） 陳佳蓁（佳冬高農） 張芸慈（佳冬高農）  
李奕靜（屏北高中） 林秀捷（屏北高中）

### 2、雙人桿數賽

利貞頤 余冠吟（國立屏女）(1) 余沛欣 鄒幸宜（國立潮中）(1)  
陳冠伶 曾芊鳳（佳冬高農）(1)

### 3、個人球道賽

陳欣苓（國立屏中） 利貞頤（國立屏女） 陳家靜（國立潮中） 余沛欣（國立潮中）  
張芸慈（佳冬高農） 陳佳蓁（佳冬高農） 李奕靜（屏北高中） 林秀捷（屏北高中）

## 三、國男組

### 1、個人桿數賽

黃力言（東港高中） 張祐嘉（明正國中） 凌士傑（至正國中） 許博鈞（至正國中）  
曾胤捷（至正國中） 劉承鑫（至正國中） 王宏嘉（鹽埔國中） 謝宇閔（鹽埔國中）  
陳韋辰（鹽埔國中） 蔡昆霖（鹽埔國中） 陳昱斌（潮州國中） 陳昱任（潮州國中）  
葉祈穎（東新國中） 劉祐辰（佳冬國中） 王泳勝（佳冬國中） 潘彥廷（佳冬國中）  
余東鴻（佳冬國中） 李冠廷（南榮國中） 林可恩（南榮國中） 李金旻（光春國中）

## 2、雙人桿數賽

曾品泓 吳秉原 (東港高中)(1)  
劉承鑫 簡建蓬 (至正國中)(1)  
陳昱任 李若翰 (潮州國中)(1)  
潘彥廷 余東鴻 (佳冬國中)(1)  
江承翰 溫智鈞 (至正國中)(2)  
王弈鈞 林文璋 (佳冬國中)(2)  
王宏嘉 蔡昆霖 (鹽埔國中)(3)

王詠欽 張祐嘉 (明正國中)(1)  
王冠傑 謝宇閏 (鹽埔國中)(1)  
楊子進 伍益叡 (東新國中)(1)  
李金旻 李岳錚 (光春國中)(1)  
林立浚 吳冠佑 (鹽埔國中)(2)  
曾胤捷 許博鈞 (至正國中)(3)  
王澤廣 古傑華 (佳冬國中)(3)

## 3、個人球道賽

吳秉原 (東港高中)	黃力言 (東港高中)	曾品泓 (東港高中)	王詠欽 (明正國中)
江承翰 (至正國中)	簡建蓬 (至正國中)	凌士傑 (至正國中)	溫智鈞 (至正國中)
王冠傑 (鹽埔國中)	楊博鈞 (鹽埔國中)	林立浚 (鹽埔國中)	吳冠佑 (鹽埔國中)
李若翰 (潮州國中)	陳昱斌 (潮州國中)	楊子進 (東新國中)	伍益叡 (東新國中)
葉祈穎 (東新國中)	張再臨 (佳冬國中)	朱東林 (佳冬國中)	張銘佑 (佳冬國中)
劉祐辰 (佳冬國中)	李冠廷 (南榮國中)	林可恩 (南榮國中)	李岳錚 (光春國中)

## 4、團體桿數賽

鹽埔國中：吳冠穎 陳韋辰 洪啟恩 楊博鈞 葉鎮銘 黃挺凱  
佳冬國中：朱東林 王弈鈞 張瑞樑 鄭琮諺 張再臨 林文璋

## 5、團體球道賽

鹽埔國中：葉鎮銘 黃挺凱 吳冠穎 洪啟恩  
佳冬國中：鄭琮諺 王澤廣 張銘佑 王泳勝 張瑞樑

## 四、國女組

### 1、個人桿數賽

潘旻柔 (東港高中)	陳品妤 (東港高中)	洪千惠 (東港高中)	王恬芯 (明正國中)
王芙娜 (明正國中)	溫淑鈞 (至正國中)	余亮瑱 (至正國中)	陳里律 (至正國中)
高珮瑜 (至正國中)	蘇湘君 (鹽埔國中)	張軒菱 (鹽埔國中)	蘇嫻綺 (鹽埔國中)
賴晨晞 (潮州國中)	林欣穎 (潮州國中)	曾沁琳 (東新國中)	周妙誼 (佳冬國中)
李沛宜 (佳冬國中)			

### 2、雙人桿數賽

葉承瑜 陳品妤 (東港高中)(1)	王恬芯 張惠喬 (明正國中)(1)
鍾玉珊 陳可婕 (至正國中)(1)	陳昱安 蔡依岑 (鹽埔國中)(1)
王芙娜 王歆蕾 (明正國中)(2)	高珮瑜 余亮瑱 (至正國中)(2)
陳蓓真 黃湘鈞 (鹽埔國中)(2)	宋英伊 蘇于甯 (鹽埔國中)(3)

### 3、個人球道賽

潘旻柔 (東港高中) 葉承瑜 (東港高中) 洪千惠 (東港高中) 張惠喬 (明正國中)  
王歆蕾 (明正國中) 溫淑鈞 (至正國中) 李旻臻 (至正國中) 林湘婷 (至正國中)  
蘇佩綺 (鹽埔國中) 蘇湘君 (鹽埔國中) 黃芃云 (鹽埔國中) 林欣穎 (潮州國中)  
賴晨曦 (潮州國中) 曾沁琳 (東新國中) 周妙誼 (佳冬國中) 賴佩姿 (佳冬國中)  
李沛宜 (佳冬國中)

### 4、團體桿數賽

鹽埔國中：黃湘鈞 謝佳佑 蔡依岑 蘇于甯 陳蓓真 陳昱安  
佳冬國中：陳芃予 賴佩姿 孟好晴 陳瑞欣 張雅琿

### 5、團體球道賽

至正國中：鍾玉珊 林湘婷 陳里律 陳可婕  
鹽埔國中：張軒菱 黃芃云 謝佳佑 宋英伊  
佳冬國中：孟好晴 陳瑞欣 張雅琿 陳芃予

## 五、小男組

### 1、個人桿數賽

蔡侑霖 (屏東市 A) 徐永程 (屏東市 A) 蔡承勳 (屏東市 B) 曾楷淵 (屏東市 B)  
楊梵玄 (佳冬鄉 A) 陳佳昌 (佳冬鄉 A) 洪念竹 (佳冬鄉 B) 戴逸傑 (佳冬鄉 B)  
戴以理 (來義鄉 A) 陳泰源 (枋山鄉 A) 陳泰宇 (枋山鄉 A) 呂泓穎 (枋山鄉 B)  
黃子源 (枋山鄉 B) 簡巖盛 (枋寮鄉 A) 黃祐崙 (枋寮鄉 A) 曹博耿 (枋寮鄉 B)  
潘銘怡 (枋寮鄉 B) 葉濬承 (東港鎮 A) 蘇碧宏 (東港鎮 A) 陳哲儒 (東港鎮 B)  
陳杰杉 (東港鎮 B) 陳宥綸 (林邊鄉 A) 鄭仲恩 (林邊鄉 A) 鄭詠栓 (林邊鄉 B)  
阮崧釜 (林邊鄉 B) 陳彥宇 (潮州鎮 A) 陳品綸 (潮州鎮 A) 林立洋 (鹽埔鄉 A)  
楊承諺 (鹽埔鄉 A) 郭騰翔 (鹽埔鄉 B) 孫焱騰 (鹽埔鄉 B)

### 2、雙人桿數賽

王秉立 白弋嶙 (屏東市 A) 王家濬 王家穎 (屏東市 B)  
曾致源 賴裕澄 (佳冬鄉 A) 陳威任 潘璟毅 (佳冬鄉 B)  
梁恩 羅宇恩 (來義鄉 B) 陳昱瑞 吳致緯 (枋山鄉 A)  
林嘉峰 許富程 (枋山鄉 B) 潘銘怡 曹博耿 (枋寮鄉 B)  
陳杰杉 顏佑庭 (東港鎮 A) 鄭華耕 郭廷偉 (林邊鄉 A)  
陳宥宇 阮群祐 (林邊鄉 B) 蔡松澂 莊聖文 (瑪家鄉 A)  
陳品睿 詹士毅 (瑪家鄉 B) 鍾佳憲 張晏誠 (潮州鎮 A)  
黃鴻益 蘇聖翔 (鹽埔鄉 A) 王奕淳 陳飛學 (鹽埔鄉 B)

### 3、個人球道賽

曾宥澄 (屏東市 A) 邱柏豪 (屏東市 A) 曾楷淵 (屏東市 B) 鄭丞幃 (屏東市 B)

曾致源 (佳冬鄉 A)	賴裕澄 (佳冬鄉 A)	賴夏帛 (佳冬鄉 B)	劉宇翔 (佳冬鄉 B)
田湔 (來義鄉 A)	方強森 (來義鄉 A)	曾允炫 (來義鄉 B)	潘鎧龍 (來義鄉 B)
簡崑盛 (枋寮鄉 A)	蘇碧宏 (東港鎮 A)	顏佑庭 (東港鎮 A)	陳哲儒 (東港鎮 B)
葉濬承 (東港鎮 B)	阮邑宸 (林邊鄉 A)	陳靖昇 (林邊鄉 A)	鄭詠栓 (林邊鄉 B)
謝宏御 (林邊鄉 B)	郭育承 (潮州鎮 A)		

#### 4、團體桿數賽

屏東市 A：蔡侑霖 邱若淵 劉曜麒 鄭成瑜 楊健成 邱柏豪  
 屏東市 B：林佑聖 鄭丞幃 陳恩杰 張子淳 王冠惟 莊言恩  
 佳冬鄉 A：李宇廷 蘇庠銘 謝帛騫 張凱鈞 蘇昱豪 郭柏均  
 佳冬鄉 B：賴日翔 許淙慶 賴君珽 左昀杰 林元善 陳柏睿  
 來義鄉 A：田湔 呂軍昊 杜以諾 馬耀恩 溫晉  
 來義鄉 B：曾允炫 方強森 羅宇恩 潘鎧龍 梁恩  
 枋山鄉 A：陳昱瑞 陳泰宇 吳致緯 陳泰源  
 枋山鄉 B：呂泓穎 黃子源 林嘉峰 許富程  
 東港鎮 A：吳尚軒 洪維恆 黃國睿 王群登 蔡昆佑  
 林邊鄉 A：鄭仲恩 陳宥綸 郭廷偉 鄭華耕 阮邑宸  
 瑪家鄉 A：蔡松澂 莊聖文  
 瑪家鄉 B：詹士毅 陳品睿  
 潮州鎮 A：鍾佳憲 郭育承 陳品綸 陳彥宇 張晏誠  
 鹽埔鄉 A：楊承諺 郭庭羿 蘇聖翔 林立洋 黃鴻益  
 鹽埔鄉 B：王奕淳 孫焱騰 陳飛學 郭騰翔

#### 5、團體球道賽

屏東市 A：徐永程 曾宥澄 邱若淵 白弋麟 王秉立  
 屏東市 B：張子淳 王家濬 王冠惟 王家穎 黃楚哲  
 佳冬鄉 A：謝帛騫 張凱鈞 蘇昱豪 郭柏均 李宇廷  
 佳冬鄉 B：賴日翔 賴君珽 許淙慶 林元善 陳柏睿  
 來義鄉 A：呂軍昊 杜以諾 馬耀恩 溫晉  
 東港鎮 B：王群登 蔡昆佑 吳尚軒 黃國睿 洪維恆  
 林邊鄉 B：阮崧釜 阮群祐 謝宏御 陳宥宇 陳靖昇

### 六、小女組

#### 1、個人桿數賽

潘芷琳 (屏東市 A)	蕭瀟恩 (屏東市 A)	吳婧維 (屏東市 B)	鄭雲瀨 (屏東市 B)
張語嫻 (佳冬鄉 A)	曾怡儒 (佳冬鄉 A)	潘雨荷 (佳冬鄉 B)	曾善如 (佳冬鄉 B)
董愷凌 (來義鄉 A)	曾宇彤 (來義鄉 B)	陳若芯 (來義鄉 B)	尹蓁 (枋山鄉 A)
陳馨鈴 (枋山鄉 A)	顏妘芝 (枋寮鄉 A)	洪卉婧 (枋寮鄉 B)	張緯衫 (枋寮鄉 B)
陳映臻 (東港鎮 A)	林依祈 (東港鎮 A)	陳育如 (東港鎮 B)	吳芷寧 (東港鎮 B)
章美琳 (林邊鄉 A)	盧弈蓁 (潮州鎮 A)	陳俞岑 (潮州鎮 A)	陳以恩 (鹽埔鄉 A)
方子柔 (鹽埔鄉 A)			

## 2、雙人桿數賽

潘芷琳 蕭洵恩 (屏東市 A)	莊恩綺 邱筱宸 (屏東市 B)
王采萱 許喻涵 (佳冬鄉 A)	戴子嫻 李海棠 (佳冬鄉 B)
陳若芯 曾宇彤 (來義鄉 A)	鄭榆潔 呂欣芳 (枋山鄉 A)
洪卉婧 張緯衫 (枋寮鄉 B)	黃子宴 蔡沛妤 (東港鎮 A)
林依祈 侯易彤 (東港鎮 B)	柳吟妤 卓莪芬 (瑪家鄉 A)
吳品葶 莊采潔 (瑪家鄉 B)	黃綵錡 張可芯 (潮州鎮 A)
李雨璇 陳蓓璇 (鹽埔鄉 A)	

## 3、個人球道賽

張乃方 (屏東市 A)	李瑜欣 (屏東市 A)	卓雨彤 (屏東市 B)	劉家綺 (屏東市 B)
王采萱 (佳冬鄉 A)	王羽潔 (佳冬鄉 A)	李海棠 (佳冬鄉 B)	潘雨荷 (佳冬鄉 B)
曾熙 (來義鄉 A)	董愷凌 (來義鄉 A)	薛靜雯 (來義鄉 B)	顏妘芝 (枋寮鄉 A)
侯易彤 (東港鎮 A)	吳芷寧 (東港鎮 A)	黃子宴 (東港鎮 B)	蔡沛妤 (東港鎮 B)
章美琳 (林邊鄉 A)	王馨慧 (瑪家鄉 A)	盧忻誼 (潮州鎮 A)	陳襄葶 (潮州鎮 A)

## 4、團體桿數賽

屏東市 A：陳禹瑄 王紫伊 劉永禎 張乃方 陳奕璇 陳奕昕  
屏東市 B：饒晨馨 張洛芸 鍾雅晴 劉堃楨 謝沛妤 黃薇凌  
佳冬鄉 A：黃乙晏 王羽潔 張天臨 許喻涵 黃乙琪 許于嫻  
佳冬鄉 B：曾善如 賴沛辰 洪宇安 張可親 戴蔓霓 林宥吟  
來義鄉 A：潘語心 曾熙 賴亭伊 孫媛晨 田甯 薛靜雯  
枋山鄉 A：陳馨鈴 呂欣芳 鄭榆潔 尹蓁  
枋寮鄉 A：余靚 詹恩甯 朱書妘 沈沛沛 吳沛錡 白睿宜  
瑪家鄉 A：柳吟妤 卓莪芬 王馨慧  
瑪家鄉 B：吳品葶 莊采潔  
潮州鎮 A：盧忻誼 盧弈蓁 張可芯 陳俞岑 黃綵錡 陳襄葶  
鹽埔鄉 A：陳彥羽 方子柔 陳蓓璇 陳以恩 李雨璇

## 5、團體球道賽

屏東市 A：陳奕昕 劉永禎 陳奕璇 陳禹瑄 李瑜欣  
屏東市 B：張洛芸 劉堃楨 卓雨彤 饒晨馨 劉家綺  
佳冬鄉 A：黃乙晏 張天臨 黃乙琪 許于嫻  
佳冬鄉 B：戴蔓霓 林宥吟 賴沛辰 洪宇安 張可親  
來義鄉 A：賴亭伊 孫媛晨 田甯 潘語心

## 木球比賽秩序表

比賽日期：112年2月17~18 日比

賽場地：屏東縣立佳冬國中操場

高男組個人球道賽：7人取5名

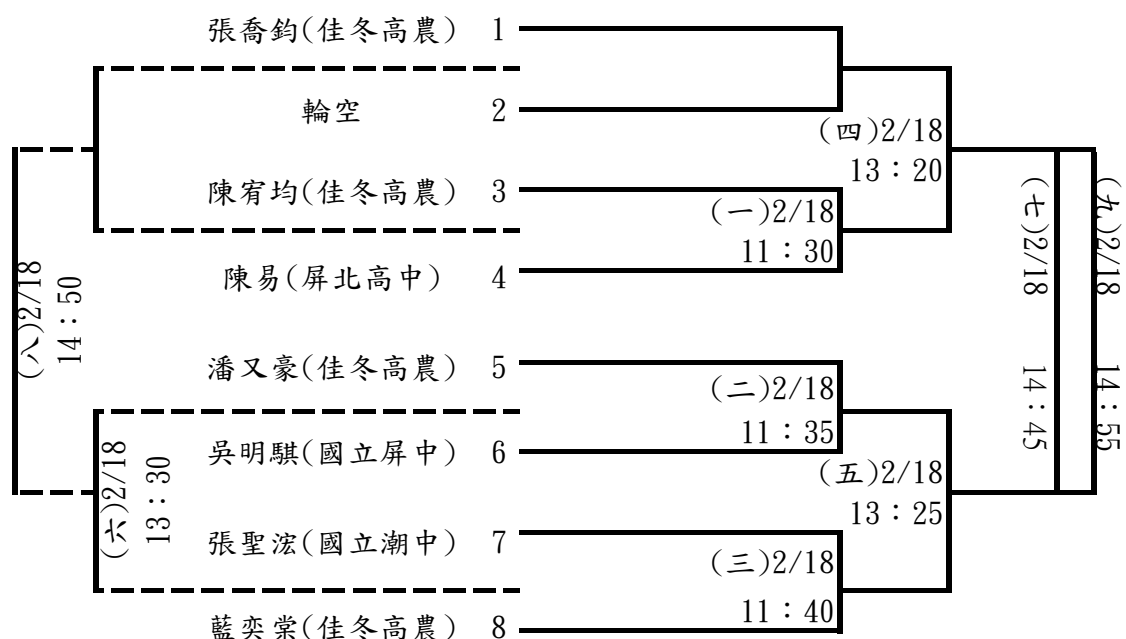

高女組個人球道賽：8人取6名





**國男組個人球道賽：24人取6名(分組取1名進決賽)**

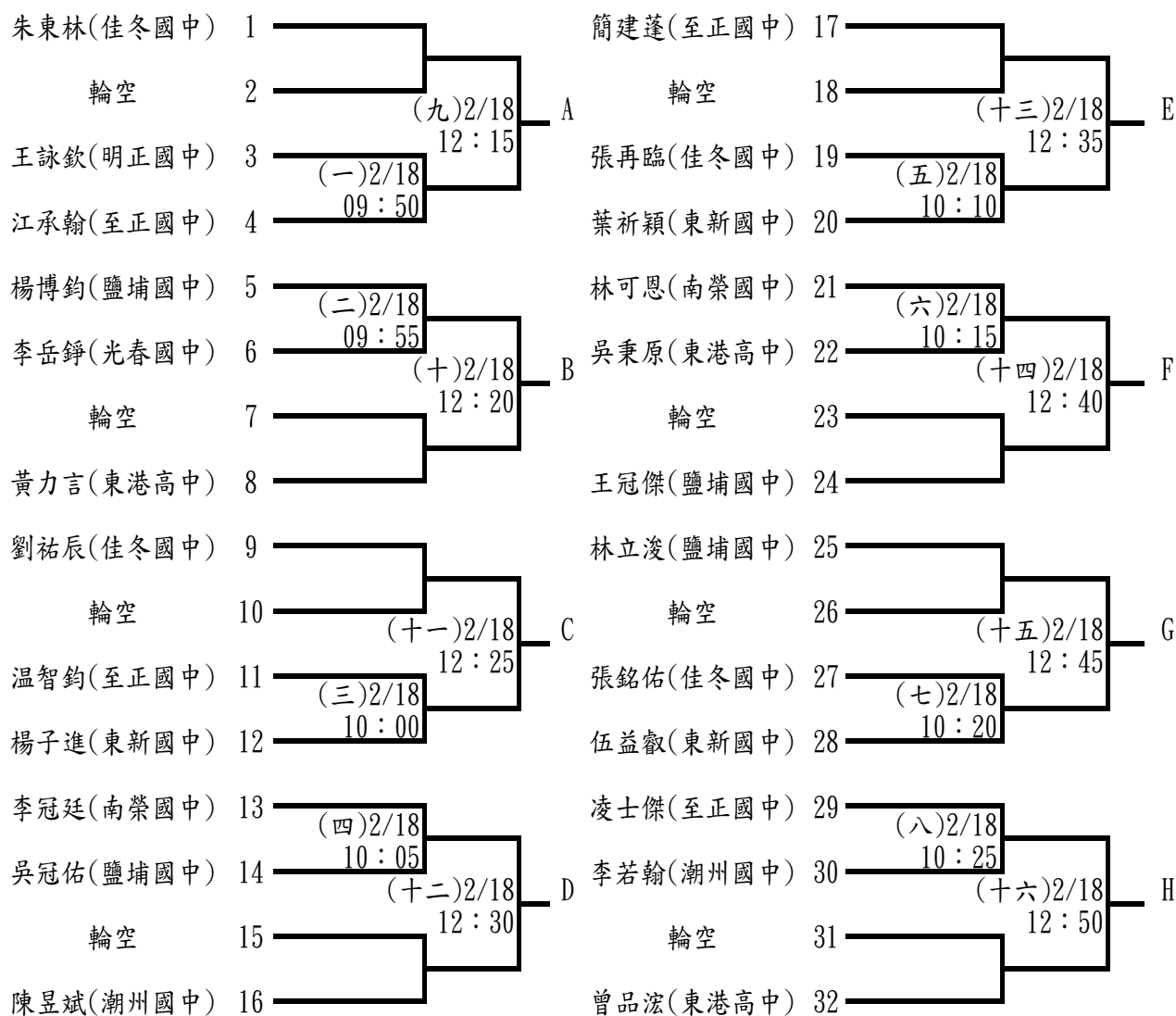

**決賽**

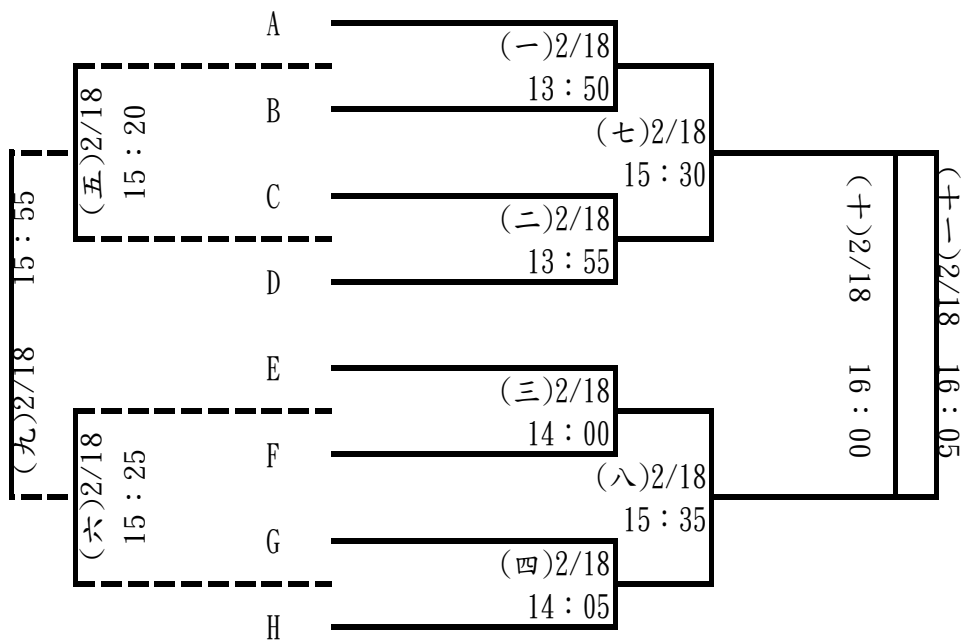

國女組個人球道賽：17人取6名(分組取1名進決賽)

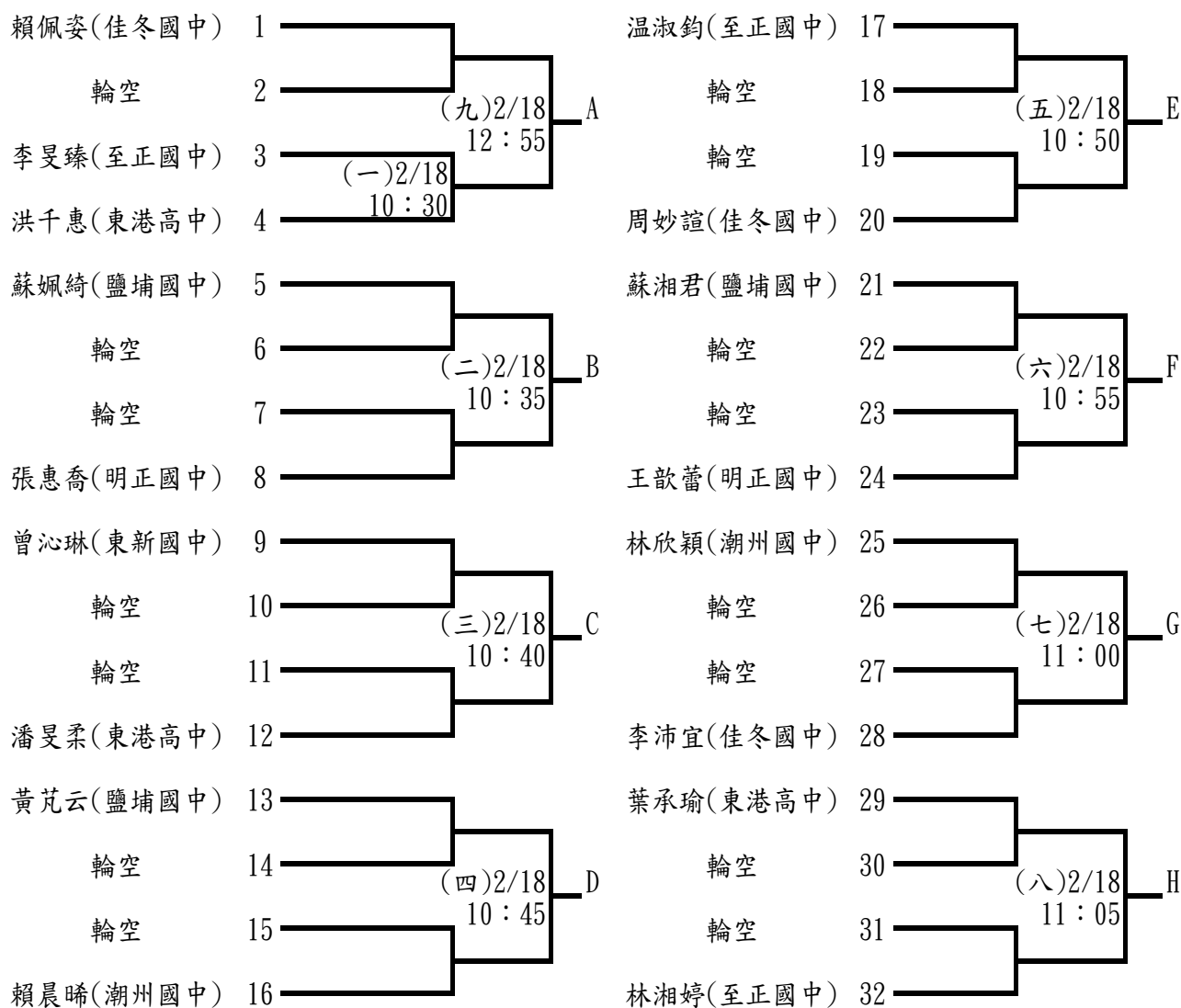

**決賽**

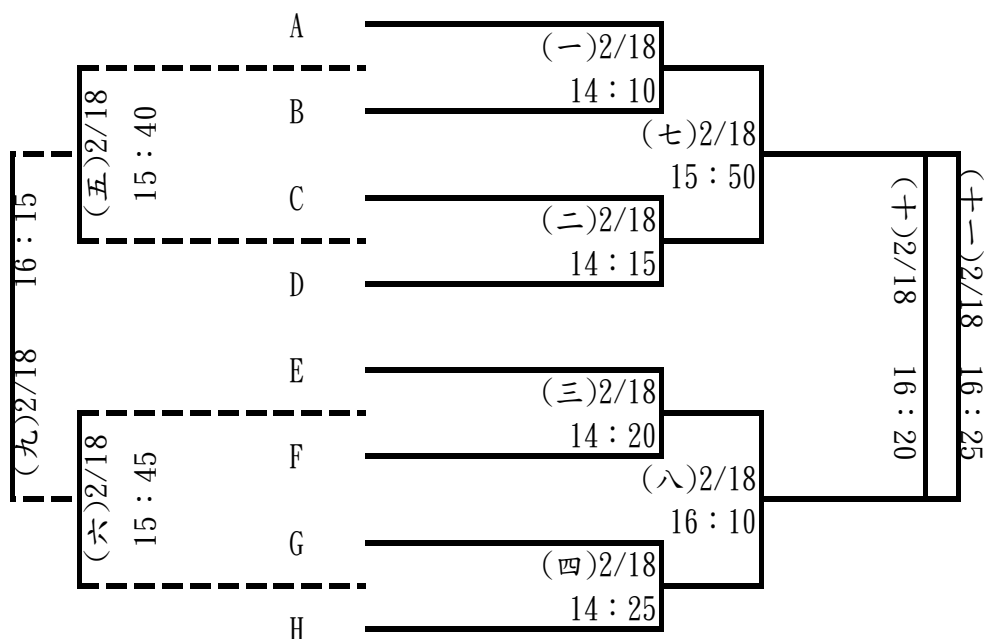



小女組個人球道賽：20人取6名(分組取1名進決賽)

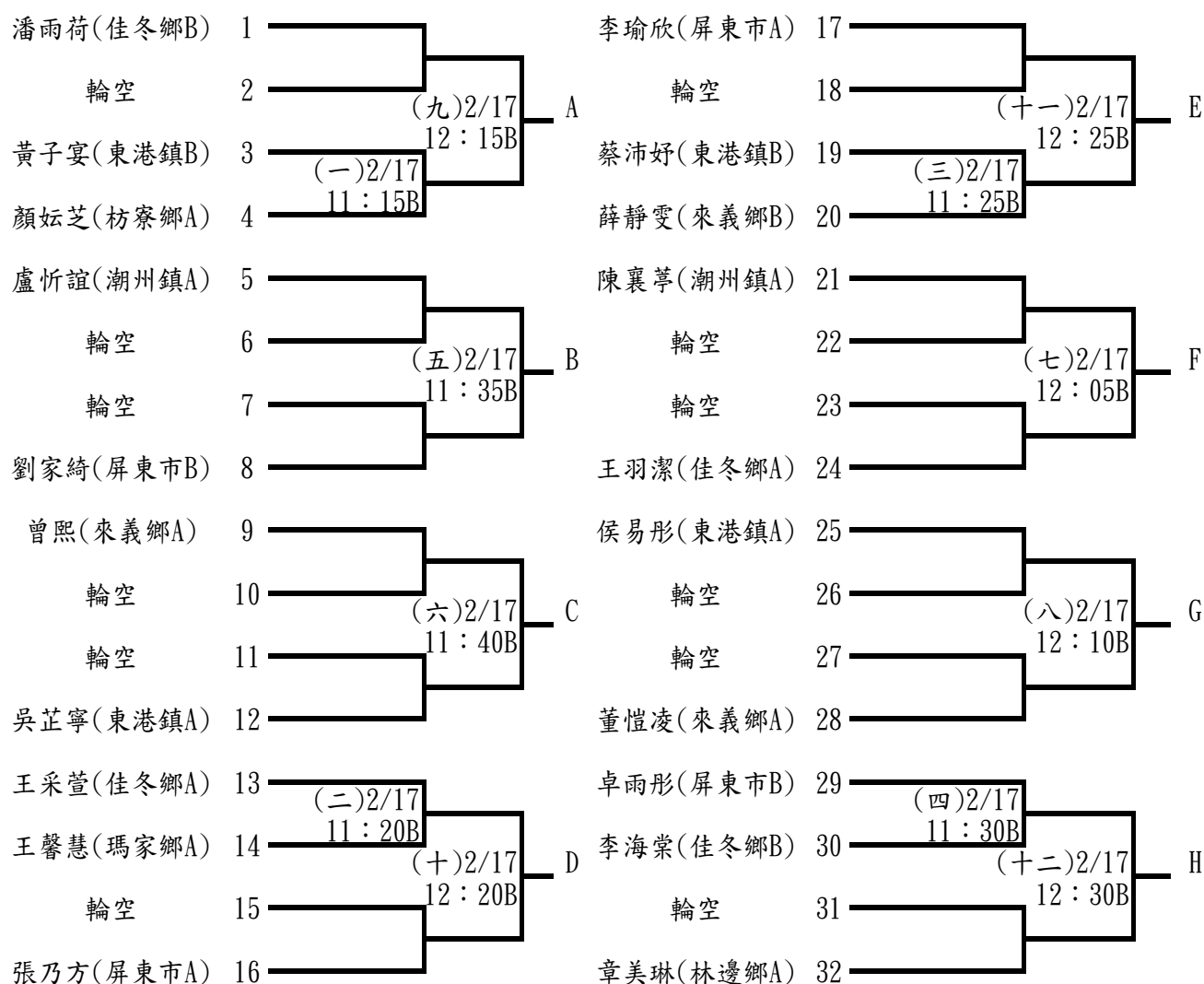

**決賽**

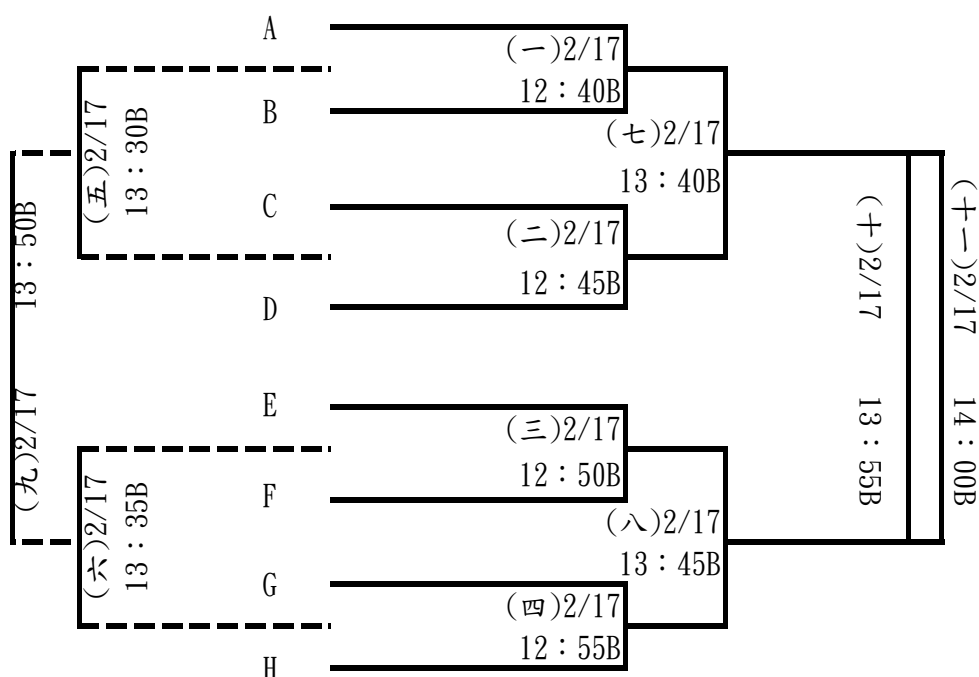

國男組團體球道賽:2隊取1名

1 佳冬國中       $\xrightarrow[12:00]{(一)2/18}$       2 鹽埔國中

國女組團體球道賽:3隊取1名

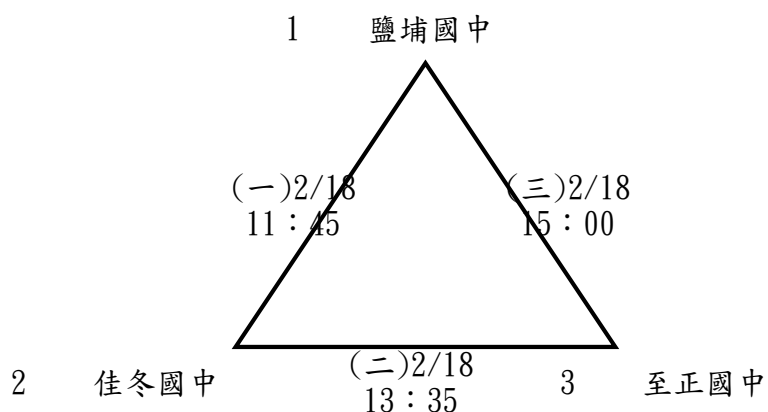

小男組團體球道賽:7隊取5名

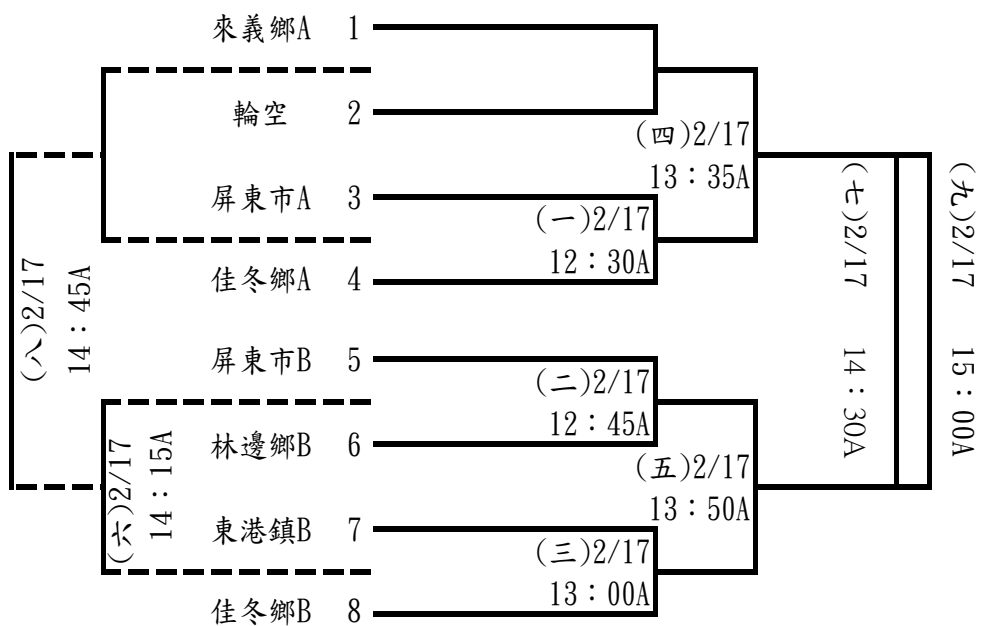

小女組團體球道賽：5隊取3名

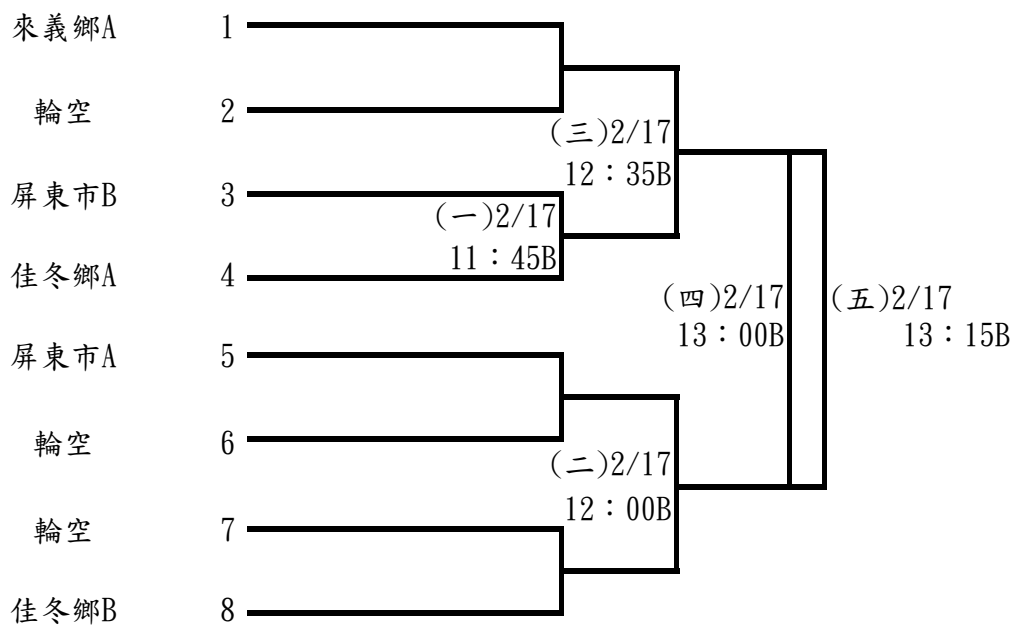

# 112 年屏東縣中小學聯合運動會木球項目…賽程表

場次：第一場 項目：國小團體桿數賽(第一輪) 地點：屏東縣立佳冬國中操場 日期：112 年 2 月 17 日(五) 時間 08:00

場次	球員	球員 1	球員 2	球員 3	球員 4	球員 5
第一道 08:00	謝帛霄(佳冬鄉 A)	溫晉(來義鄉 A)	邱若淵(屏東市 A)	蔡昆佑(東港鎮 A)		
第一道 08:05	張凱鈞(佳冬鄉 A)	田湜(來義鄉 A)	劉曜麒(屏東市 A)	吳尚軒(東港鎮 A)		
第一道 08:10	蘇昱豪(佳冬鄉 A)	呂軍昊(來義鄉 A)	鄭成瑜(屏東市 A)	洪維恆(東港鎮 A)		
第一道 08:15	郭柏均(佳冬鄉 A)	杜以諾(來義鄉 A)	楊健成(屏東市 A)	黃國睿(東港鎮 A)		
第一道 08:20	李宇廷(佳冬鄉 A)	馬耀恩(來義鄉 A)	蔡佑霖(屏東市 A)	王群登(東港鎮 A)		
第一道 08:25	蘇庠銘(佳冬鄉 A)	林佑聖(屏東市 B)	邱柏豪(屏東市 A)	黃子源(枋山鄉 B)		
第七道 08:00	黃乙晏(佳冬鄉 A)	曾熙(來義鄉 A)	陳奕昕(屏東市 A)	陳俞岑(潮州鎮 A) *		
第七道 08:05	王羽潔(佳冬鄉 A)	賴亭伊(來義鄉 A)	陳禹瑄(屏東市 A)	黃綵錡(潮州鎮 A)		
第七道 08:10	張天臨(佳冬鄉 A)	孫媛晨(來義鄉 A)	王紫伊(屏東市 A)	陳襄葶(潮州鎮 A)		
第七道 08:15	許喻涵(佳冬鄉 A)	田甯(來義鄉 A)	劉永禎(屏東市 A)	盧忻誼(潮州鎮 A)		
第七道 08:20	黃乙琪(佳冬鄉 A)	薛靜雯(來義鄉 A)	張乃方(屏東市 A)	盧弈綦(潮州鎮 A) *		
第七道 08:25	許于嫻(佳冬鄉 A)	潘語心(來義鄉 A)	陳奕璇(屏東市 A)	張可芯(潮州鎮 A)		

# 112年屏東縣中小學聯合運動會木球項目…賽程表

場次：第二場 項目：小男團桿&小女個桿(第一輪) 地點：屏東縣立佳冬國中操場 日期：112年2月17日(五) 時間 08：30

道次	球員	球員 1	球員 2	球員 3	球員 4	球員 5
第一道 08：30		賴日翔(佳冬鄉B)	鄭丞幃(屏東市B)	蔡松激(瑪家鄉A)	林嘉峰(枋山鄉B)	
第一道 08：35		許宗慶(佳冬鄉B)	陳恩杰(屏東市B)	莊聖文(瑪家鄉A)	許富程(枋山鄉B)	
第一道 08：40		賴君珏(佳冬鄉B)	張子淳(屏東市B)	楊承諺(鹽埔鄉A)*	呂泓穎(枋山鄉B)	
第一道 08：45		左昀杰(佳冬鄉B)	莊言恩(屏東市B)	郭庭羿(鹽埔鄉A)	孫森騰(鹽埔鄉B)*	
第一道 08：50		林元善(佳冬鄉B)	王冠惟(屏東市B)	蘇聖翔(鹽埔鄉A)	陳飛學(鹽埔鄉B)	
第一道 08：55		陳柏睿(佳冬鄉B)	張晏誠(潮州鎮A)	林立洋(鹽埔鄉A)*	曾允炫(來義鄉B)	
第七道 08：30		林宥吟(佳冬鄉B)	饒晨馨(屏東市B)	吳沛錡(枋寮鄉A)	柳吟妤(瑪家鄉A)	
第七道 08：35		曾善如(佳冬鄉B)*	張洛芸(屏東市B)	余靚(枋寮鄉A)	卓莪芬(瑪家鄉A)	
第七道 08：40		賴沛辰(佳冬鄉B)	鍾雅晴(屏東市B)	詹恩甯(枋寮鄉A)	王馨慧(瑪家鄉A)	
第七道 08：45		洪宇安(佳冬鄉B)	劉董榘(屏東市B)	朱書妘(枋寮鄉A)	吳品葶(瑪家鄉A)	
第七道 08：50		張可親(佳冬鄉B)	謝沛妤(屏東市B)	沈沛沛(枋寮鄉A)	莊采潔(瑪家鄉A)	
第七道 08：55		戴蔓霓(佳冬鄉B)	黃薇凌(屏東市B)	白睿宜(枋寮鄉A)	方子柔(鹽埔鄉A)*	



# 112 年屏東縣中小學聯合運動會木球項目…賽程表

場次：第三場 項目：小男、小女團體(第一輪) 地點：屏東縣立佳冬國中操場 日期：112年2月17日(五) 時間 09:00

場次	球員 1	球員 2	球員 3	球員 4	球員 5
第一道 09:00	阮邑宸(林邊鄉 A)	鍾佳憲(潮州鎮 A)	陳泰源(枋山鄉 A) *	方強森(來義鄉 B)	
第一道 09:05	鄭仲恩(林邊鄉 A)	郭育承(潮州鎮 A)	陳昱瑞(枋山鄉 A)	羅宇恩(來義鄉 B)	
第一道 09:10	陳宥綸(林邊鄉 A)	陳品綸(潮州鎮 A) *	吳致緯(枋山鄉 A)	潘鎧龍(來義鄉 B)	
第一道 09:15	郭廷偉(林邊鄉 A)	陳彥宇(潮州鎮 A) *	陳泰宇(枋山鄉 A) *	梁恩(來義鄉 B)	
第一道 09:20	鄭華耕(林邊鄉 A)	詹士毅(瑪家鄉 A)	王奕淳(鹽埔鄉 B)		
第一道 09:25	郭騰翔(鹽埔鄉 B) *	陳品睿(瑪家鄉 A)	黃鴻益(鹽埔鄉 A)		
第七道 09:00	陳菘璇(鹽埔鄉 A)	鄭榆潔(枋山鄉 A)	陳以恩(鹽埔鄉 A) *	陳馨鈴(枋山鄉 A) *	
第七道 09:05	李雨璇(鹽埔鄉 A)	尹蓁(枋山鄉 A) *	陳彥羽(鹽埔鄉 A)	呂欣芳(枋山鄉 A)	
第七道 09:10	曾怡儒(佳冬鄉 A)	董愷凌(來義鄉 A)	蕭煥恩(屏東市 A)	陳映臻(東港鎮 A)	
第七道 09:15	張語嫻(佳冬鄉 A)	陳若芯(來義鄉 B)	鄭雲濤(屏東市 B)	吳芷寧(東港鎮 B)	
第七道 09:20	洪卉靖(枋寮鄉 B)	曾宇彤(來義鄉 B)	吳靖維(屏東市 B)	陳育如(東港鎮 B)	
第七道 09:25	潘雨荷(佳冬鄉 B)	潘芷琳(屏東市 A)	林依祈(東港鎮 A)	顏妘芝(枋寮鄉 A)	

# 112 年屏東縣中小學聯合運動會木球項目…賽程表

場次：第四場 項目：小男個桿(一)、小女個桿(一)雙桿(決) 地點：屏東縣立佳冬國中操場 日期：112 年 2 月 17 日(五) 時間 09：30

道次	球員	球員 1	球員 2	球員 3	球員 4	球員 5
第一道 09：30	陳佳昌(佳冬鄉 A)	徐永程(屏東市 A)	陳哲儒(東港鎮 B)	阮崧釜(林邊鄉 B)		
第一道 09：35	楊梵玄(佳冬鄉 A)	曾楷淵(屏東市 B)	簡崑盛(枋寮鄉 A)	呂泓穎(枋山鄉 B)		
第一道 09：40	洪念竹(佳冬鄉 B)	蔡承勳(屏東市 B)	黃祐崙(枋寮鄉 A)	黃子源(枋山鄉 B)		
第一道 09：45	戴逸傑(佳冬鄉 B)	葉濬承(東港鎮 A)	潘銘怡(枋寮鄉 B)	陳宥綸(林邊鄉 A)		
第一道 09：50	戴以理(來義鄉 A)	蘇崑宏(東港鎮 A)	曹博耿(枋寮鄉 B)	鄭仲恩(林邊鄉 A)		
第一道 09：55	蔡侑霖(屏東市 A)	陳杰杉(東港鎮 B)	鄭詠栓(林邊鄉 B)			
第七道 09：30	張緯衫(枋寮鄉 B)	章美琳(林邊鄉 A)				
第七道 09：35	佳冬鄉 A	許喻涵 王采萱	侯易彤 林依祈	李雨璇 陳蓓璇		
第七道 09：40	佳冬鄉 B	戴子嫻 李海棠	張緯衫 洪卉婧	黃子宴 蔡沛好		
第七道 09：45	來義鄉 A	陳若芯 曾宇彤	呂欣芳 鄭榆潔	莊采潔 吳品菁		
第七道 09：50	屏東市 A	潘芷琳 蕭湏恩	張可芯 黃綵綺			
第七道 09：55	屏東市 B	邱筱宸 莊恩綺	卓義芬 柳吟好			

# 112 年屏東縣中小學聯合運動會木球項目…賽程表

場次：第五場 項目：小男雙桿(決)、小女團桿(二) 地點：屏東縣立佳冬國操場 日期：112 年 2 月 17 日(五) 時間：10:00

場次	球員 1		球員 2		球員 3		球員 4	球員 5
	球	員	球	員	球	員		
第一道 10:00	佳冬鄉 A	曾致源 賴裕澄	屏東市 B	王家穎 王家濬	瑪家鄉 A	蔡松激 莊聖文		
第一道 10:05	佳冬鄉 B	潘璟毅 陳威任	東港鎮 A	顏佑庭 陳杰杉	瑪家鄉 B	陳品睿 詹士毅		
第一道 10:10	來義鄉 B	羅宇恩 梁恩	枋寮鄉 B	曹博耿 潘銘怡	鹽埔鄉 A	黃鴻益 蘇聖翔		
第一道 10:15	屏東市 A	王秉立 白弋嶼	枋山鄉 A	陳昱瑞 吳致緯	鹽埔鄉 B	王奕淳 陳飛學		
第一道 10:20	枋山鄉 B	林嘉峰 許富程	林邊鄉 A	郭廷偉 鄭華耕				
第一道 10:25	林邊鄉 B	陳宥宇 阮群祐	潮州鎮 A	鍾佳憲 張晏誠				
第七道 10:00	小女預賽第八名		小女預賽第七名		小女預賽第六名		小女預賽第五名	
第七道 10:05	小女預賽第八名		小女預賽第七名		小女預賽第六名		小女預賽第五名	
第七道 10:10	小女預賽第八名		小女預賽第七名		小女預賽第六名		小女預賽第五名	
第七道 10:15	小女預賽第八名		小女預賽第七名		小女預賽第六名		小女預賽第五名	
第七道 10:20	小女預賽第八名		小女預賽第七名		小女預賽第六名		小女預賽第五名	
第七道 10:25	小女預賽第八名		小女預賽第七名		小女預賽第六名		小女預賽第五名	

# 112 年屏東縣中小學聯合運動會木球項目…賽程表

場次：第六場 項目：小男、小女團體(第二輪) 地點：屏東縣立佳冬國中操場 日期：112年2月17日(五) 時間 10:30

場次	球員	球員 1	球員 2	球員 3	球員 4	球員 5
第一道 10:30		小男預賽第八名	小男預賽第七名	小男預賽第六名	小男預賽第五名	
第一道 10:35		小男預賽第八名	小男預賽第七名	小男預賽第六名	小男預賽第五名	
第一道 10:40		小男預賽第八名	小男預賽第七名	小男預賽第六名	小男預賽第五名	
第一道 10:45		小男預賽第八名	小男預賽第七名	小男預賽第六名	小男預賽第五名	
第一道 10:50		小男預賽第八名	小男預賽第七名	小男預賽第六名	小男預賽第五名	
第一道 10:55		小男預賽第八名	小男預賽第七名	小男預賽第六名	小男預賽第五名	
第七道 10:30		小女預賽第四名	小女預賽第三名	小女預賽第二名	小女預賽第一名	
第七道 10:35		小女預賽第四名	小女預賽第三名	小女預賽第二名	小女預賽第一名	
第七道 10:40		小女預賽第四名	小女預賽第三名	小女預賽第二名	小女預賽第一名	
第七道 10:45		小女預賽第四名	小女預賽第三名	小女預賽第二名	小女預賽第一名	
第七道 10:50		小女預賽第四名	小女預賽第三名	小女預賽第二名	小女預賽第一名	
第七道 10:55		小女預賽第四名	小女預賽第三名	小女預賽第二名	小女預賽第一名	

# 112年屏東縣中小學聯合運動會木球項目…賽程表

場次：第七場 項目：小男團桿(二)、小女個桿(二) 地點：屏東縣立佳冬國中操場 日期：112年2月17日(五) 時間 11:00

場次	球員	球員 1	球員 2	球員 3	球員 4	球員 5
第一道 11:00		小男預賽第四名	小男預賽第三名	小男預賽第二名	小男預賽第一名	
第一道 11:05		小男預賽第四名	小男預賽第三名	小男預賽第二名	小男預賽第一名	
第一道 11:10		小男預賽第四名	小男預賽第三名	小男預賽第二名	小男預賽第一名	
第一道 11:15		小男預賽第四名	小男預賽第三名	小男預賽第二名	小男預賽第一名	
第一道 11:20		小男預賽第四名	小男預賽第三名	小男預賽第二名	小男預賽第一名	
第一道 11:25		小男預賽第四名	小男預賽第三名	小男預賽第二名	小男預賽第一名	
第七道 11:00		小女個桿第12名	小女個桿第11名	小女個桿第10名	小女個桿第9名	
第七道 11:05		小女個桿第8名	小女個桿第7名	小女個桿第6名	小女個桿第5名	
第七道 11:10		小女個桿第4名	小女個桿第3名	小女個桿第2名	小女個桿第1名	
第七道 11:15						
第七道 11:20						
第七道 11:25						

# 112年屏東縣中小學聯合運動會木球項目…賽程表

場次：第八場 項目：小男個桿(第二輪) 地點：屏東縣立佳冬國中操場 日期：112年2月17日(五) 時間 11:30

道次	球員	球員 1	球員 2	球員 3	球員 4	球員 5
第一道次 11:30		小男個桿第16名	小男個桿第15名	小男個桿第14名	小男個桿第13名	
第一道次 11:35		小男個桿第12名	小男個桿第11名	小男個桿第10名	小男個桿第9名	
第一道次 11:40		小男個桿第8名	小男個桿第7名	小男個桿第6名	小男個桿第5名	
第一道次 11:45		小男個桿第4名	小男個桿第3名	小男個桿第2名	小男個桿第1名	

# 112 年屏東縣中小聯合運動會木球項目…賽程表

場次：第一場 項目：國男國女團桿、國男國女個桿 地點：屏東縣立佳冬國中 A 場地 日期：112 年 2 月 18 日 時間 08：00

場次	球員	球員 1	球員 2	球員 3	球員 4	球員 5
第一道 08:00		孟好晴(佳冬國中)	陳蓓真(鹽埔國中)	張再臨(佳冬國中)	楊博鈞(鹽埔國中)	
第一道 08:05		陳芃予(佳冬國中)	陳昱安(鹽埔國中)	林文璋(佳冬國中)	葉鎮銘(鹽埔國中)	
第一道 08:10		張雅琇(佳冬國中)	黃湘鈞(鹽埔國中)	朱東林(佳冬國中)	黃挺凱(鹽埔國中)	
第一道 08:15		陳瑞欣(佳冬國中)	謝佳佑(鹽埔國中)	王弈鈞(佳冬國中)	吳冠穎(鹽埔國中)	
第一道 08:20		周妙諳(佳冬國中)	蔡依岑(鹽埔國中)	張瑞樑(佳冬國中)	陳韋辰(鹽埔國中)	
第一道 08:25		李沛宜(佳冬國中)	蘇子甯(鹽埔國中)	鄭琮諺(佳冬國中)	洪啟恩(鹽埔國中)	
第一道 08:00		劉祐辰(佳冬國中)	王恬芯(明正國中)	賴晨晞(潮州國中)	李冠廷(南榮國中)	
第一道 08:05		潘彥廷(佳冬國中)	曾沁琳(東新國中)	林欣穎(潮州國中)	林可恩(南榮國中)	
第一道 08:10		王泳勝(佳冬國中)	陳品好(東港高中)	陳里律(至正國中)	張祐嘉(明正國中)	
第一道 08:15		余東鴻(佳冬國中)	洪千惠(東港高中)	高珮瑜(至正國中)	葉祈穎(東新國中)	
第一道 08:20		李金旻(光春國中)	潘旻柔(東港高中)	余亮瑱(至正國中)	黃力言(東新國中)	
第一道 08:20		王芙娜(明正國中)	王宏嘉(鹽埔國中)	溫淑鈞(至正國中)	陳昱任(潮州國中)	

# 112 年屏東縣中小聯合運動會木球項目…賽程表

場次：第二場 項目：國男國女個桿、高男高女個桿 地點：屏東縣立佳冬國中操場 日期：112 年 2 月 17 日(五) 時間 08：25

場次	球員	球 員 1	球 員 2	球 員 3	球 員 4	球 員 5
第一道 08:25		謝宇閔(鹽埔國中)	陳昱斌(潮州國中)	張軒菱(鹽埔國中)	曾胤捷(至正國中)	
第一道 08:30		陳韋辰(鹽埔國中)	凌士傑(至正國中)	蘇佩綺(鹽埔國中)	劉承鑫(至正國中)	
第一道 08:35		蔡昆霖(鹽埔國中)	許博鈞(至正國中)	蘇湘君(鹽埔國中)	陳冠伶(佳冬高農)	
第一道 08:40		陳欣苓(屏東高中)	洪俊廷(佳冬高農)	吳明騏(屏東高中)	陳佳蓁(佳冬高農)	
第一道 08:45		余冠吟(屏東女中)	藍奕棠(佳冬高農)	張聖翊(國立潮中)	張芸慈(佳冬高農)	
第一道 08:50		陳家靜(國立潮中)	賴君侑(佳冬高農)	曾芊鳳(佳冬高農)	張喬鈞(佳冬高農)	
第一道 08:55		鄒幸宜(國立潮中)	陳宥均(佳冬高農)	李奕靜(屏北高中)		
第一道 09:00		陳易(屏北高中)	吳正宇(佳冬高農)	林秀健(屏北高中)		



# 112 年屏東縣中小聯合運動會木球項目…賽程表

場次：第三場      項目：國男國女雙桿      地點：屏東縣立佳冬國中操場      日期：112 年 2 月 18 日      時間 09：05

道次	時間	第一組球員		第二組球員		對戰組合	
		隊名	球員	隊名	球員	隊名	球員
一	09：05	明正國中	王恬芯 張惠喬	東港高中	葉承瑜 陳品妤	至正國中	陳可婕 鍾玉珊
一	09：10	明正國中	王芙娜 王歆蕾	鹽埔國中	陳昱安 蔡依岑	至正國中	高珮瑜 余亮璵
一	09：15	佳冬國中	潘彥廷 余東鴻	鹽埔國中	陳蓓真 黃湘鈞	光春國中	李岳錚 李金旻
一	09：20	東新國中	楊子進 伍益叡	鹽埔國中	蘇于甯 宋英伊	東港高中	吳秉原 曾品滋
一	09：25	潮州國中	李若翰 陳昱任	至正國中	簡建蓬 劉承鑫	鹽埔國中	謝宇閏 王冠傑
一	09：30	佳冬國中	林文璋 王弈鈞	至正國中	溫智鈞 江承翰	鹽埔國中	林立浚 吳冠佑
一	09：35	佳冬國中	王澤廣 古傑華	至正國中	許博鈞 曾胤捷	鹽埔國中	蔡昆霖 王宏嘉
一	09：40	佳冬高農	曾芊鳳 陳冠伶	屏東女中	利貞頤 余冠吟	潮州高中	余沛欣 鄒幸宜
一	09：45	佳冬高農	洪俊廷 潘又豪	潮州高中	張聖翊 張聖滋	佳冬高農	賴君侑 吳正宇

# 112年屏東縣中小學聯合運動會競速溜冰隊職員名單

## 一、高男

### 1、國立潮中

領隊:林逸文 執行教練:林詠翔 管理:林孟男

001 林士堯 002 林明宏 003 蔡宸凱 004 鄭沅豐 005 陳瑞斌 006 黃泓銓

## 二、高女

### 1、國立潮中

領隊:林逸文 執行教練:洪彰謙 管理:林孟男

007 文楷晴 008 林宜婷 009 林欣妤 010 楊景淳 011 羅晨妤 012 羅翌嘉  
013 胡凱茹 014 蔡佳妤 015 蔡宇涵 016 郭詩瑩

## 三、國男

### 1、萬丹國中

領隊:黃豐欽 執行教練:方映迪

017 林士舜

### 2、東新國中

領隊:湯博榮 執行教練:蔡明進

018 余建豪 019 吳灌祐 020 蔡秉樺 021 蔡秉歷 022 蘇廷宥 023 許承恩  
024 謝朝全 025 陳瑞佳 026 高荏洧

### 3、林邊國中

領隊:李惠瓊 執行教練:張勝治

027 吳冠霖 028 王竑鈞 029 蔡宗佑 030 黃秉紘

### 4、光春國中

領隊:鍾冬玉 執行教練:潘怡蓁 管理:張東鴻

031 何文傑 032 劉福享 033 戴呈浩 034 文祈翔 035 潘柏誌 036 蕭鈞豪  
037 鄭宇宸 038 陳品言 039 陳秉寬

## 四、國女

### 1、明正國中

執行教練:張勝治

040 羅悅瑄

### 2、至正國中

執行教練:李方仁

041 蔡喬安

### 3、鹽埔國中

領隊:陳寶郎 執行教練:簡子軒

042 蔡季耘

#### 4、東新國中

領隊:湯博榮 執行教練:蔡明進

043 李芳儀 044 江宥葳 045 莊惠棋 046 蔡于婕 047 陳漢璇 048 陳玟妍

#### 5、林邊國中

領隊:李惠瓊 執行教練:劉懿萱

049 屠子芸 050 鄭采青

#### 6、光春國中

領隊:鍾冬玉 執行教練:潘怡蓁

051 潘俐伶 052 謝米雅

### 五、小男

#### 1、屏東市

領隊:周志榮 執行教練:李采瑄, 王志芳 管理:易朱金杰

053 劉亦宸 054 劉定綸 055 劉書珩 056 吳峻右 057 周軒民 058 徐宇鎰  
059 徐智揚 060 施竣議 061 林裕宸 062 楊淳翔 063 洪景峰 064 薛桂燁  
065 郭珣暄 066 鄭棹允 067 陳宥丞 068 陳煜璋 069 陳煜璿

#### 2、內埔鄉

執行教練:賴文意

070 官亮丞 071 林侑廷 072 林柏宇 073 謝宜勳

#### 3、竹田鄉

領隊:藍乙琳 執行教練:王俞揮 管理:張怡清

074 張峻齊 075 李丞憲 076 李禹濤 077 林炯廷 078 楊維宸 079 楊維恩  
080 陳康騏 081 陳韋州 082 馮家聖

#### 4、車城鄉

領隊:王怡萱 執行教練:徐若芸

083 楊家椽 084 楊家驊

#### 5、里港鄉

領隊:王照仁 執行教練:展恩加

085 洪建誌 086 陳宥嘉

#### 6、佳冬鄉

領隊:陳桂蘭 執行教練:張讓花, 趙恩陸

087 張力尹 088 張睿文 089 徐子騰 090 徐茂森 091 曾永豪 092 蔡歲至  
093 藍立華 094 賴宥叡 095 賴裕澄 096 陳以雄 097 陳孟紳

#### 7、枋寮鄉

領隊:劉富陞 執行教練:楊芳玫 管理:鄭振強

098 伍鳳琮 099 周政浩 100 李介融 101 潘偉皓 102 謝智彥 103 謝智軒

#### 8、東港鎮

領隊:李逸群 執行教練:吳俊岩, 謝芳哲

104 吳奇恩	105 吳奕彤	106 吳沁霖	107 孔浚丞	108 孔玠橙	109 張楚杭
110 曾弘譯	111 李睿翔	112 林誠軒	113 楊力宇	114 潘歆凱	115 王政介
116 王裕閔	117 蔡易澄	118 蔡淳仰	119 蘇宥睿	120 蘇紹睿	121 袁訥愆
122 陳圻勝	123 黃威齊				

### 9、林邊鄉

領隊:馮厚美

管理:張勝治

124 何懿恩	125 劉智瑋	126 吳禹樂	127 屠建雄	128 林柏安	129 蔡仕傑
130 蔡惟甫	131 蔡承偉	132 蔡瑾騰	133 蘇家泉	134 鄭富毅	135 鄭常狩
136 陳文碩	137 陳明彰	138 陳柏勳	139 黃品宥	140 黃柏憲	141 黃柏諺

### 10、長治鄉

領隊:王善美

執行教練:簡子軒

142 吳紘圻

### 11、南州鄉

領隊:林季福

執行教練:吳金龍, 王雨利

管理:黃忠誠

143 吳秉樺	144 呂宥呈	145 張承剴	146 徐宏毅	147 戴定璿	148 李庠逸
149 李東諺	150 林育頡	151 歐子煬	152 潘仕勳	153 潘宏翔	154 潘宸漢
155 許丞喆	156 許碩恩	157 許維翰	158 許維辰	159 鄭博昇	160 陳安毅
161 黃承瑋					

### 12、恆春鎮

執行教練:徐若芸

162 吳以恩	163 吳以憫	164 吳立有	165 巫宥禾	166 李昕諺	167 李翊愷
168 柯宥豪	169 王弈濂	170 王泳勳	171 王淳旭	172 盧峻銜	173 鄭旭恩
174 陳泊昇	175 陳紹恩	176 陳羿廷	177 龔翌綸		

### 13、崁頂鄉

領隊:郭秀分

執行教練:陳怡琴

178 汪孝諺	179 羅俊宇	180 羅宇祥	181 羅正翰	182 蘇加恩	183 鄧士翰
---------	---------	---------	---------	---------	---------

### 14、琉球鄉

領隊:陳國民

執行教練:許晉耀

管理:洪國章

184 洪嘉陽	185 洪祭佑	186 鄭亦凱	187 陳力愷	188 陳威廷	189 陳喬鈞
190 陳詠博	191 陳詠睿	192 高晨洸			

### 15、新埤鄉

領隊:劉宜政

執行教練:方映笛

193 曾志豪	194 李宸睿	195 林子揚	196 林楷勳	197 林鼎恩	198 楊岱軒
199 潘俊楷	200 潘勝昊	201 潘岳哲	202 潘崇恩	203 潘柏全	204 潘韋廷
205 王志誠	206 簡銓葳	207 邱亞風	208 陳守義	209 黃柏溢	

### 16、新園鄉

領隊:陳現義

執行教練:李素禎, 蘇莉雯

管理:方伯軒, 郭哲志

210 宋晟豪	211 李偉銓	212 林孝憲	213 林英富	214 林順益	215 林頡祈
216 楊程凱	217 潘立洋	218 王宥凱	219 石縉緜	220 簡宥丞	221 簡得恩
222 蔡承旂	223 蔡政諺	224 蔡旻樺	225 蔡葦寰	226 蕭群樑	227 許俊堯
228 許朝貴	229 許潮興	230 謝鈞寶	231 郭宥圻	232 鄭子玄	233 陳冠璋

234 陳奕霖 235 陳宥廷 236 陳宥銘 237 陳柏亦 238 陳柏羽 239 陳泓佑  
240 陳泓旭 241 黃亮碩 242 黃敬庭 243 黃柏睿 244 黃柏霖 245 黃楷竣  
246 黃雋庭

## 17、萬丹鄉

247 吳廣薰 248 李翊嘉 249 盧璿智

## 18、萬巒鄉

領隊:羅世杰 執行教練:郭銘宏

250 劉宥廷 251 劉宥甫 252 吳宇恩 253 張峻碩 254 徐唯宸 255 林恆屹  
256 洪宥恩 257 鍾丞軒 258 陳子魁 259 陳宥廷

## 19、滿州鄉

領隊:宋珮陵 執行教練:徐若芸 管理:黃龍祥

260 李昱辰 261 柯子晉 262 蔡辰濬 263 蔡邑鉸 264 邱正宇 265 邱正耀  
266 鄭詢濤 267 陳品暹

## 20、瑪家鄉

執行教練:賴文意

268 陳宇澤

## 21、潮州鎮

領隊:蔡順清 執行教練:劉祐彰 管理:盧誌章

269 何君宥 270 余又鈞 271 呂明翰 272 張恩碩 273 戴子竣 274 李律衡  
275 林昶安 276 林柏宣 277 楊梓彥 278 洪鳴鴻 279 湯皓棠 280 羅濟恩  
281 葉軒宇 282 葉軒竺 283 蔡佑澤 284 蔡高仁華 285 薛宇閔 286 許澄楓  
287 賴恩詠 288 賴沅樂 289 賴祈睿 290 賴語謙 291 鄭臣皓 292 陳彥綦

## 22、麟洛鄉

執行教練:楊章模

293 劉愷樂

## 23、鹽埔鄉

領隊:許嘉政 執行教練:劉坤成 管理:方郁斌

294 李政哲 295 楊孫瑜 296 楊富騰 297 王韋盛 298 陳屏熏 299 黃建凱  
300 黃建祐 301 黃祁邕

## 六、小女

### 1、屏東市

領隊:蔡孟珍 執行教練:蕭永慧,許哲峯 管理:阮金鑾

302 劉怡汝 303 周好蕎 304 張可儀 305 施佩伊 306 林家祺 307 柯晴  
308 石翌岑 309 蕭羽恩 310 謝喬安 311 賴虹伊 312 郭芮語 313 陳芊卉  
314 黃凱妘

### 2、內埔鄉

執行教練:蔡書賢

315 何芯好 316 林函璇

### 3、竹田鄉

領隊:藍乙琳

執行教練:王俞揮

317 張芮語

### 4、牡丹鄉

318 劉水楓

### 5、里港鄉

領隊:王照仁

執行教練:李文欽

319 陳奕潔

### 6、佳冬鄉

領隊:陳俊毅

執行教練:張讓花,許芳瑋

320 吳詩涵    321 吳語心    322 周洧璇    323 周真羽    324 張芮瑜    325 曾善如  
326 沈妤婕    327 藍品函    328 陳以晴    329 陳妍綺    330 陳安安

### 7、枋寮鄉

領隊:戴國璋

331 劉激馨    332 林孟諭    333 王予柔    334 王妤真    335 紀虹鵬    336 謝語軒

### 8、東港鎮

執行教練:林恆斌,許峰銘

337 吳云捷    338 吳芷亘    339 張之瑤    340 林媁恩    341 林映均    342 洪語彤  
343 王凱蒂    344 王宥婷    345 葉品萱    346 蔡秉蓁    347 郭梓瑩    348 鍾穎  
349 黃康晴

### 9、林邊鄉

領隊:王芳姿

管理:蔡俊賢

350 吳昱婷    351 吳欣妮    352 陳珮璇    353 陳柔菲

### 10、南州鄉

領隊:蔡世弘

執行教練:李自勇,王雨利

354 劉可璿    355 吳盈槿    356 宋昀恩    357 朱羿薰    358 楊昕晨    359 洪湘旻  
360 洪玥玲    361 洪睿彤    362 湯菟琦    363 潘品妍    364 葉恩慈    365 葉芷瑜  
366 蘇意雯    367 謝喬蓁    368 謝浣宜    369 郭橙蓁    370 鄭宜馨    371 黃允儀

### 11、恆春鎮

執行教練:徐若芸

372 吳依恩    373 周采瑩    374 林依雲    375 梁文樂    376 沈子玟    377 蔡予菲  
378 蘇凱妍    379 鄭佳琳    380 陳永晴    381 陳芝愉    382 陳芝蓉    383 龔翌絮

### 12、崁頂鄉

領隊:郭秀分

執行教練:唐文玲

384 林亞芝    385 潘云歆    386 翁羽芳    387 蘇可芯    388 鄭允柔    389 陳柔邑

### 13、琉球鄉

領隊:陳國民

執行教練:陳怡瑾

管理:李彥甫

390 李姿芸    391 林瑛雅    392 楊硯    393 洪晏緹    394 洪美秀    395 蔡瑋庭  
396 陳侑筑    397 陳怡伶    398 陳意妍    399 陳明真    400 黃舒曼    401 黃采葳

### 14、新埤鄉

領隊:祝玉麟

執行教練:王鎮中

402 劉羽真    403 吳郁宣    404 林子婷    405 林歆嫻    406 潘宜鈺    407 潘岡琳  
408 潘玟淋    409 潘盈莉    410 蘇奕菁    411 邱筠珈

### 15、新園鄉

領隊:黃瓊瑤

執行教練:劉金輝,黃瓊櫻

管理:劉佳綾,陳怡芬

412 余若妍    413 吳巧歆    414 宋宜恩    415 張子芸    416 張祐瑄    417 張芯瑤  
418 張譯心    419 李阡萍    420 林昕樂    421 林湘涵    422 梁以安    423 洪采甄  
424 潘昀希    425 王昀涵    426 蔡喬宇    427 許日馨    428 許莞翎    429 謝沂潔  
430 黃禹榛    431 黃禹霏    432 黃維妮    433 黃苡喬    434 黃詩婷    435 黃郁絮

### 16、萬丹鄉

436 李禹樂    437 楊舒琪    438 陳靜翊

### 17、萬巒鄉

領隊:羅世杰

439 劉冠儀    440 吳宇涵    441 宋恩妮    442 廖宸萱    443 張芸嫻    444 徐苡庭  
445 涂芯瑜    446 潘宥蓁    447 鄭宇彤    448 陳宥安    449 高雅軒

### 18、滿州鄉

領隊:李美秀

執行教練:徐若芸

管理:陳秋印

450 劉桂姩    451 宋羽棠    452 李昱萱    453 李涓妍    454 潘宇婕    455 潘胡寶林  
456 蔡緬縈    457 蔡靜葳

### 19、瑪家鄉

執行教練:賴文意

458 林善茹    459 陳宇婕    460 陳芷晴

### 20、潮州鎮

領隊:蔡順清

執行教練:劉祐彰

管理:盧誌章

461 吳孟澐    462 吳昱萱    463 吳晏瑄    464 張羽妍    465 戴于茹    466 李苡緋  
467 林玥潔    468 王亮筑    469 許芷綺    470 賴妍妤    471 賴芃瑾    472 陳品伶  
473 陳佩岑    474 陳姵琳

### 21、鹽埔鄉

領隊:許嘉政

執行教練:戴漢德

475 張昕芷    476 林奕辰    477 林燕盈    478 簡佩云

# 112 年屏東縣中小學聯合運動會競速溜冰比賽名單

## 一、高男組

### 1、500 公尺爭先賽

001 林士堯 (國立潮中)                      002 林明宏 (國立潮中)                      003 蔡宸凱 (國立潮中)  
004 鄭沅豐 (國立潮中)

### 2、1000 公尺開放賽

002 林明宏 (國立潮中)                      004 鄭沅豐 (國立潮中)                      005 陳瑞斌 (國立潮中)  
006 黃泓銓 (國立潮中)

### 3、5000 公尺計分賽

001 林士堯 (國立潮中)                      003 蔡宸凱 (國立潮中)                      005 陳瑞斌 (國立潮中)  
006 黃泓銓 (國立潮中)

### 4、3000 公尺接力賽

國立潮中 1：林士堯 林明宏 蔡宸凱 鄭沅豐 陳瑞斌 黃泓銓

## 二、高女組

### 1、500 公尺爭先賽

009 林欣妤 (國立潮中)                      010 楊景淳 (國立潮中)                      012 羅翌嘉 (國立潮中)  
014 蔡佳妤 (國立潮中)                      015 蔡宇涵 (國立潮中)                      016 郭詩瑩 (國立潮中)

### 2、1000 公尺開放賽

007 文楷晴 (國立潮中)                      008 林宜婷 (國立潮中)                      009 林欣妤 (國立潮中)  
010 楊景淳 (國立潮中)                      011 羅晨妤 (國立潮中)                      012 羅翌嘉 (國立潮中)  
013 胡凱茹 (國立潮中)

### 3、5000 公尺計分賽

007 文楷晴 (國立潮中)                      008 林宜婷 (國立潮中)                      011 羅晨妤 (國立潮中)  
013 胡凱茹 (國立潮中)                      014 蔡佳妤 (國立潮中)                      015 蔡宇涵 (國立潮中)  
016 郭詩瑩 (國立潮中)

### 4、3000 公尺接力賽 1

國立潮中 1：林宜婷 林欣妤 羅晨妤 胡凱茹 郭詩瑩

國立潮中 2：文楷晴 楊景淳 羅翌嘉 蔡佳妤 蔡宇涵

## 三、國男組

### 1、500 公尺爭先賽

018 余建豪 (東新國中)                      020 蔡秉樺 (東新國中)                      021 蔡秉歷 (東新國中)  
022 蘇廷宥 (東新國中)                      023 許承恩 (東新國中)                      024 謝朝全 (東新國中)  
026 高荏洧 (東新國中)                      028 王竑鈞 (林邊國中)                      029 蔡宗佑 (林邊國中)  
030 黃秉紘 (林邊國中)                      031 何文傑 (光春國中)                      032 劉福享 (光春國中)  
033 戴呈浩 (光春國中)                      037 鄭宇宸 (光春國中)                      039 陳秉寬 (光春國中)



## 2、1000 公尺開放賽

017 林士舜 (萬丹國中)	018 余建豪 (東新國中)	019 吳灌祐 (東新國中)
020 蔡秉樺 (東新國中)	021 蔡秉歷 (東新國中)	022 蘇廷宥 (東新國中)
024 謝朝全 (東新國中)	025 陳瑞佳 (東新國中)	026 高荏洧 (東新國中)
027 吳冠霖 (林邊國中)	028 王竑鈞 (林邊國中)	029 蔡宗佑 (林邊國中)
031 何文傑 (光春國中)	033 戴呈浩 (光春國中)	034 文祈翔 (光春國中)
035 潘柏誌 (光春國中)	036 蕭鈞豪 (光春國中)	037 鄭宇宸 (光春國中)
038 陳品言 (光春國中)	039 陳秉寬 (光春國中)	

## 3、5000 公尺計分賽

017 林士舜 (萬丹國中)	019 吳灌祐 (東新國中)	023 許承恩 (東新國中)
025 陳瑞佳 (東新國中)	027 吳冠霖 (林邊國中)	030 黃秉紘 (林邊國中)
032 劉福享 (光春國中)	034 文祈翔 (光春國中)	035 潘柏誌 (光春國中)
036 蕭鈞豪 (光春國中)	038 陳品言 (光春國中)	

## 4、3000 公尺接力賽

東新國中 1：蔡秉歷 許承恩 謝朝全 陳瑞佳 高荏洧  
林邊國中 1：吳冠霖 王竑鈞 蔡宗佑 黃秉紘  
光春國中 1：劉福享 文祈翔 潘柏誌 鄭宇宸 陳品言 陳秉寬  
東新國中 2：余建豪 吳灌祐 蔡秉樺 蘇廷宥

## 四、國女組

### 1、500 公尺爭先賽

040 羅悅瑄 (明正國中)	041 蔡喬安 (至正國中)	043 李芳儀 (東新國中)
045 莊惠棋 (東新國中)	047 陳漢璇 (東新國中)	048 陳玟妍 (東新國中)
049 屠子芸 (林邊國中)	050 鄭采青 (林邊國中)	051 潘俐伶 (光春國中)

### 2、1000 公尺開放賽

040 羅悅瑄 (明正國中)	041 蔡喬安 (至正國中)	042 蔡季耘 (鹽埔國中)
043 李芳儀 (東新國中)	044 江宥葳 (東新國中)	045 莊惠棋 (東新國中)
046 蔡于婕 (東新國中)	047 陳漢璇 (東新國中)	048 陳玟妍 (東新國中)
049 屠子芸 (林邊國中)	050 鄭采青 (林邊國中)	051 潘俐伶 (光春國中)
052 謝米雅 (光春國中)		

### 3、5000 公尺計分賽

042 蔡季耘 (鹽埔國中)	044 江宥葳 (東新國中)	046 蔡于婕 (東新國中)
052 謝米雅 (光春國中)		

### 4、3000 公尺接力賽

東新國中 1：李芳儀 江宥葳 莊惠棋 蔡于婕 陳漢璇 陳玟妍

## 五、小男組

### 1、200 公尺計時賽

055 劉書珩 (屏東市)	056 吳竣右 (屏東市)	057 周軒民 (屏東市)
058 徐宇鎡 (屏東市)	061 林裕宸 (屏東市)	063 洪景峰 (屏東市)

- |               |               |               |
|---------------|---------------|---------------|
| 064 薛桂燁 (屏東市) | 067 陳宥丞 (屏東市) | 070 官亮丞 (內埔鄉) |
| 071 林侑廷 (內埔鄉) | 072 林柏宇 (內埔鄉) | 073 謝宜勳 (內埔鄉) |
| 074 張峻齊 (竹田鄉) | 077 林炯廷 (竹田鄉) | 078 楊維宸 (竹田鄉) |
| 078 楊維宸 (竹田鄉) | 079 楊維恩 (竹田鄉) | 081 陳韋州 (竹田鄉) |
| 085 洪建誌 (里港鄉) | 089 徐子騰 (佳冬鄉) | 090 徐茂森 (佳冬鄉) |
| 091 曾永豪 (佳冬鄉) | 092 蔡歲至 (佳冬鄉) | 093 藍立華 (佳冬鄉) |
| 094 賴宥歡 (佳冬鄉) | 097 陳孟紳 (佳冬鄉) | 098 伍鳳瓊 (枋寮鄉) |
| 099 周政浩 (枋寮鄉) | 100 李介融 (枋寮鄉) | 101 潘偉皓 (枋寮鄉) |
| 102 謝智彥 (枋寮鄉) | 103 謝智軒 (枋寮鄉) | 108 孔玠橙 (東港鎮) |
| 109 張楚杭 (東港鎮) | 111 李睿翔 (東港鎮) | 113 楊力宇 (東港鎮) |
| 115 王政介 (東港鎮) | 116 王裕閔 (東港鎮) | 117 蔡易澄 (東港鎮) |
| 118 蔡淳仰 (東港鎮) | 126 吳禹樂 (林邊鄉) | 127 屠建雄 (林邊鄉) |
| 129 蔡仕傑 (林邊鄉) | 133 蘇家泉 (林邊鄉) | 134 鄭富毅 (林邊鄉) |
| 136 陳文碩 (林邊鄉) | 137 陳明彰 (林邊鄉) | 140 黃柏憲 (林邊鄉) |
| 144 呂宥呈 (南州鄉) | 147 戴定璿 (南州鄉) | 148 李庠逸 (南州鄉) |
| 150 林育頡 (南州鄉) | 151 歐子煬 (南州鄉) | 153 潘宏翔 (南州鄉) |
| 157 許維翰 (南州鄉) | 160 陳安毅 (南州鄉) | 162 吳以恩 (恆春鎮) |
| 163 吳以憫 (恆春鎮) | 169 王弈濂 (恆春鎮) | 170 王泳勛 (恆春鎮) |
| 172 盧峻銜 (恆春鎮) | 175 陳紹恩 (恆春鎮) | 176 陳羿廷 (恆春鎮) |
| 177 龔翌綸 (恆春鎮) | 180 羅宇祥 (崁頂鄉) | 181 羅正翰 (崁頂鄉) |
| 182 蘇加恩 (崁頂鄉) | 183 鄧士翰 (崁頂鄉) | 185 洪繁佑 (琉球鄉) |
| 186 鄭亦凱 (琉球鄉) | 187 陳力愷 (琉球鄉) | 188 陳威廷 (琉球鄉) |
| 189 陳喬鈞 (琉球鄉) | 190 陳詠博 (琉球鄉) | 191 陳詠睿 (琉球鄉) |
| 192 高晨洸 (琉球鄉) | 195 林子揚 (新埤鄉) | 200 潘勝昊 (新埤鄉) |
| 201 潘岳哲 (新埤鄉) | 203 潘柏全 (新埤鄉) | 204 潘韋廷 (新埤鄉) |
| 205 王志誠 (新埤鄉) | 208 陳守義 (新埤鄉) | 209 黃柏溢 (新埤鄉) |
| 215 林頡祈 (新園鄉) | 231 郭宥圻 (新園鄉) | 234 陳奕霖 (新園鄉) |
| 237 陳柏亦 (新園鄉) | 238 陳柏羽 (新園鄉) | 240 陳泓旭 (新園鄉) |
| 241 黃亮碩 (新園鄉) | 246 黃雋庭 (新園鄉) | 248 李翊嘉 (萬丹鄉) |
| 249 盧璿智 (萬丹鄉) | 250 劉宥廷 (萬巒鄉) | 253 張峻碩 (萬巒鄉) |
| 254 徐唯宸 (萬巒鄉) | 255 林恆屹 (萬巒鄉) | 256 洪宥恩 (萬巒鄉) |
| 257 鍾丞軒 (萬巒鄉) | 259 陳宥廷 (萬巒鄉) | 260 李昱辰 (滿州鄉) |
| 261 柯子晉 (滿州鄉) | 262 蔡辰濬 (滿州鄉) | 263 蔡邑鉸 (滿州鄉) |
| 264 邱正宇 (滿州鄉) | 265 邱正耀 (滿州鄉) | 266 鄭詢濤 (滿州鄉) |
| 267 陳品暹 (滿州鄉) | 270 余又鈞 (潮州鎮) | 271 呂明翰 (潮州鎮) |
| 272 張恩碩 (潮州鎮) | 278 洪鳴鴻 (潮州鎮) | 281 葉軒宇 (潮州鎮) |
| 286 許澄楓 (潮州鎮) | 287 賴恩詠 (潮州鎮) | 290 賴語謙 (潮州鎮) |
| 293 劉愷樂 (麟洛鄉) | 294 李政哲 (鹽埔鄉) | 295 楊孫瑜 (鹽埔鄉) |
| 296 楊富騰 (鹽埔鄉) | 298 陳屏熏 (鹽埔鄉) | 299 黃建凱 (鹽埔鄉) |
| 300 黃建祐 (鹽埔鄉) |               |               |

## 2、400 公尺計時賽

- |               |               |               |
|---------------|---------------|---------------|
| 053 劉亦宸 (屏東市) | 055 劉書珩 (屏東市) | 058 徐宇鎰 (屏東市) |
| 060 施竣議 (屏東市) | 063 洪景峰 (屏東市) | 064 薛桂燁 (屏東市) |
| 065 郭珩暘 (屏東市) | 067 陳宥丞 (屏東市) | 070 官亮丞 (內埔鄉) |
| 071 林侑廷 (內埔鄉) | 072 林柏宇 (內埔鄉) | 073 謝宜勳 (內埔鄉) |
| 074 張峻齊 (竹田鄉) | 075 李丞憲 (竹田鄉) | 076 李禹濤 (竹田鄉) |
| 077 林炯廷 (竹田鄉) | 079 楊維恩 (竹田鄉) | 080 陳康騏 (竹田鄉) |

- |               |               |                |
|---------------|---------------|----------------|
| 081 陳韋州 (竹田鄉) | 082 馮家聖 (竹田鄉) | 083 楊家楨 (車城鄉)  |
| 084 楊家驊 (車城鄉) | 085 洪建誌 (里港鄉) | 087 張力尹 (佳冬鄉)  |
| 088 張睿文 (佳冬鄉) | 089 徐子騰 (佳冬鄉) | 091 曾永豪 (佳冬鄉)  |
| 092 蔡歲至 (佳冬鄉) | 093 藍立華 (佳冬鄉) | 094 賴宥叡 (佳冬鄉)  |
| 095 賴裕澄 (佳冬鄉) | 098 伍鳳琮 (枋寮鄉) | 099 周政浩 (枋寮鄉)  |
| 100 李介融 (枋寮鄉) | 101 潘偉皓 (枋寮鄉) | 102 謝智彥 (枋寮鄉)  |
| 103 謝智軒 (枋寮鄉) | 104 吳奇恩 (東港鎮) | 107 孔浚丞 (東港鎮)  |
| 114 潘歆凱 (東港鎮) | 115 王政介 (東港鎮) | 116 王裕閔 (東港鎮)  |
| 118 蔡淳仰 (東港鎮) | 121 袁泐愆 (東港鎮) | 123 黃威齊 (東港鎮)  |
| 125 劉智瑋 (林邊鄉) | 126 吳禹樂 (林邊鄉) | 127 屠建雄 (林邊鄉)  |
| 128 林柏安 (林邊鄉) | 129 蔡仕傑 (林邊鄉) | 135 鄭常狩 (林邊鄉)  |
| 137 陳明彰 (林邊鄉) | 141 黃柏諺 (林邊鄉) | 142 吳紘圻 (長治鄉)  |
| 145 張承剴 (南州鄉) | 151 歐子煬 (南州鄉) | 152 潘仕勳 (南州鄉)  |
| 154 潘宸漢 (南州鄉) | 155 許丞喆 (南州鄉) | 156 許碩恩 (南州鄉)  |
| 158 許維辰 (南州鄉) | 161 黃承瑋 (南州鄉) | 164 吳立有 (恆春鎮)  |
| 165 巫宥禾 (恆春鎮) | 166 李昕諺 (恆春鎮) | 169 王弈濂 (恆春鎮)  |
| 171 王淳旭 (恆春鎮) | 172 盧峻銜 (恆春鎮) | 174 陳泊昇 (恆春鎮)  |
| 176 陳羿廷 (恆春鎮) | 178 汪孝諺 (崁頂鄉) | 179 羅俊宇 (崁頂鄉)  |
| 181 羅正翰 (崁頂鄉) | 182 蘇加恩 (崁頂鄉) | 183 鄧士翰 (崁頂鄉)  |
| 184 洪嘉陽 (琉球鄉) | 185 洪繁佑 (琉球鄉) | 186 鄭亦凱 (琉球鄉)  |
| 187 陳力愷 (琉球鄉) | 188 陳威廷 (琉球鄉) | 190 陳詠博 (琉球鄉)  |
| 191 陳詠睿 (琉球鄉) | 192 高晨洸 (琉球鄉) | 193 曾志豪 (新埤鄉)  |
| 194 李宸睿 (新埤鄉) | 195 林子揚 (新埤鄉) | 196 林楷勛 (新埤鄉)  |
| 200 潘勝昊 (新埤鄉) | 206 簡銓葳 (新埤鄉) | 207 邱亞風 (新埤鄉)  |
| 209 黃柏溢 (新埤鄉) | 215 林頡祈 (新園鄉) | 216 楊程凱 (新園鄉)  |
| 217 潘立洋 (新園鄉) | 230 謝鈞寶 (新園鄉) | 231 郭宥圻 (新園鄉)  |
| 235 陳宥廷 (新園鄉) | 240 陳泓旭 (新園鄉) | 244 黃柏霖 (新園鄉)  |
| 247 吳廣薰 (萬丹鄉) | 248 李翊嘉 (萬丹鄉) | 249 盧璿智 (萬丹鄉)  |
| 251 劉宥甫 (萬巒鄉) | 252 吳宇恩 (萬巒鄉) | 253 張峻碩 (萬巒鄉)  |
| 254 徐唯宸 (萬巒鄉) | 256 洪宥恩 (萬巒鄉) | 257 鍾丞軒 (萬巒鄉)  |
| 258 陳子魁 (萬巒鄉) | 259 陳宥廷 (萬巒鄉) | 261 柯子晉 (滿州鄉)  |
| 262 蔡辰濬 (滿州鄉) | 263 蔡邑鉸 (滿州鄉) | 264 邱正宇 (滿州鄉)  |
| 265 邱正耀 (滿州鄉) | 266 鄭詢浩 (滿州鄉) | 267 陳品暹 (滿州鄉)  |
| 268 陳宇澤 (瑪家鄉) | 274 李律衡 (潮州鎮) | 275 林昶安 (潮州鎮)  |
| 279 湯皓棠 (潮州鎮) | 283 蔡佑澤 (潮州鎮) | 284 蔡高仁華 (潮州鎮) |
| 285 薛宇閔 (潮州鎮) | 287 賴恩詠 (潮州鎮) | 289 賴祈睿 (潮州鎮)  |
| 293 劉愷樂 (麟洛鄉) | 294 李政哲 (鹽埔鄉) | 295 楊孫瑜 (鹽埔鄉)  |
| 296 楊富騰 (鹽埔鄉) | 297 王韋盛 (鹽埔鄉) | 298 陳屏熏 (鹽埔鄉)  |
| 301 黃祁邕 (鹽埔鄉) |               |                |

### 3、600 公尺計時賽

- |               |               |               |
|---------------|---------------|---------------|
| 053 劉亦宸 (屏東市) | 056 吳竣右 (屏東市) | 057 周軒民 (屏東市) |
| 060 施竣議 (屏東市) | 061 林裕宸 (屏東市) | 065 郭珣暘 (屏東市) |
| 075 李丞憲 (竹田鄉) | 076 李禹浩 (竹田鄉) | 080 陳康騏 (竹田鄉) |
| 082 馮家聖 (竹田鄉) | 083 楊家楨 (車城鄉) | 084 楊家驊 (車城鄉) |
| 087 張力尹 (佳冬鄉) | 088 張睿文 (佳冬鄉) | 090 徐茂森 (佳冬鄉) |
| 095 賴裕澄 (佳冬鄉) | 097 陳孟紳 (佳冬鄉) | 104 吳奇恩 (東港鎮) |
| 108 孔玠橙 (東港鎮) | 109 張楚杭 (東港鎮) | 110 曾弘譯 (東港鎮) |

- |               |               |               |
|---------------|---------------|---------------|
| 112 林誠軒 (東港鎮) | 114 潘歆凱 (東港鎮) | 117 蔡易澄 (東港鎮) |
| 119 蘇宥睿 (東港鎮) | 125 劉智瑋 (林邊鄉) | 128 林柏安 (林邊鄉) |
| 133 蘇家泉 (林邊鄉) | 134 鄭富毅 (林邊鄉) | 135 鄭常狩 (林邊鄉) |
| 136 陳文碩 (林邊鄉) | 140 黃柏憲 (林邊鄉) | 141 黃柏諺 (林邊鄉) |
| 142 吳紘圻 (長治鄉) | 143 吳秉樺 (南州鄉) | 145 張承劄 (南州鄉) |
| 146 徐宏毅 (南州鄉) | 148 李庠逸 (南州鄉) | 149 李東諺 (南州鄉) |
| 150 林育韻 (南州鄉) | 155 許丞喆 (南州鄉) | 159 鄭博昇 (南州鄉) |
| 164 吳立有 (恆春鎮) | 166 李昕諺 (恆春鎮) | 167 李翊愷 (恆春鎮) |
| 168 柯宥豪 (恆春鎮) | 170 王泳勛 (恆春鎮) | 171 王淳旭 (恆春鎮) |
| 174 陳泊昇 (恆春鎮) | 175 陳紹恩 (恆春鎮) | 178 汪孝諺 (崁頂鄉) |
| 179 羅俊宇 (崁頂鄉) | 180 羅宇祥 (崁頂鄉) | 184 洪嘉陽 (琉球鄉) |
| 189 陳喬鈞 (琉球鄉) | 194 李宸睿 (新埤鄉) | 196 林楷勛 (新埤鄉) |
| 203 潘柏全 (新埤鄉) | 204 潘韋廷 (新埤鄉) | 205 王志誠 (新埤鄉) |
| 206 簡銓葳 (新埤鄉) | 207 邱亞風 (新埤鄉) | 208 陳守義 (新埤鄉) |
| 213 林英富 (新園鄉) | 217 潘立洋 (新園鄉) | 220 簡宥丞 (新園鄉) |
| 230 謝鈞寶 (新園鄉) | 234 陳奕霖 (新園鄉) | 235 陳宥廷 (新園鄉) |
| 237 陳柏亦 (新園鄉) | 241 黃亮碩 (新園鄉) | 247 吳廣薰 (萬丹鄉) |
| 250 劉宥廷 (萬巒鄉) | 251 劉宥甫 (萬巒鄉) | 252 吳宇恩 (萬巒鄉) |
| 255 林恆屹 (萬巒鄉) | 258 陳子魁 (萬巒鄉) | 268 陳宇澤 (瑪家鄉) |
| 274 李律衡 (潮州鎮) | 279 湯皓棠 (潮州鎮) | 281 葉軒宇 (潮州鎮) |
| 285 薛宇閔 (潮州鎮) | 286 許澄楓 (潮州鎮) | 289 賴祈睿 (潮州鎮) |
| 290 賴語謙 (潮州鎮) | 292 陳彥綦 (潮州鎮) | 297 王韋盛 (鹽埔鄉) |
| 299 黃建凱 (鹽埔鄉) | 300 黃建祐 (鹽埔鄉) | 301 黃祁邕 (鹽埔鄉) |

#### 4、500 公尺爭先賽

- |               |               |               |
|---------------|---------------|---------------|
| 054 劉定綸 (屏東市) | 059 徐智揚 (屏東市) | 062 楊淳翔 (屏東市) |
| 066 鄭棹允 (屏東市) | 069 陳煜璿 (屏東市) | 086 陳宥嘉 (里港鄉) |
| 096 陳以雄 (佳冬鄉) | 106 吳沁霖 (東港鎮) | 120 蘇紹睿 (東港鎮) |
| 122 陳圻勝 (東港鎮) | 124 何懿恩 (林邊鄉) | 131 蔡承偉 (林邊鄉) |
| 138 陳柏勳 (林邊鄉) | 139 黃品宥 (林邊鄉) | 199 潘俊楷 (新埤鄉) |
| 214 林順益 (新園鄉) | 218 王宥凱 (新園鄉) | 225 蔡葦寰 (新園鄉) |
| 226 蕭群樑 (新園鄉) | 227 許俊堯 (新園鄉) | 236 陳宥銘 (新園鄉) |
| 242 黃敬庭 (新園鄉) | 243 黃柏睿 (新園鄉) | 269 何君宥 (潮州鎮) |
| 273 戴子竣 (潮州鎮) | 280 羅濟恩 (潮州鎮) | 282 葉軒竺 (潮州鎮) |
| 288 賴沅樂 (潮州鎮) | 291 鄭臣皓 (潮州鎮) |               |

#### 5、1000 公尺開放賽

- |               |               |               |
|---------------|---------------|---------------|
| 054 劉定綸 (屏東市) | 068 陳煜璋 (屏東市) | 069 陳煜璿 (屏東市) |
| 096 陳以雄 (佳冬鄉) | 105 吳奕彤 (東港鎮) | 106 吳沁霖 (東港鎮) |
| 120 蘇紹睿 (東港鎮) | 122 陳圻勝 (東港鎮) | 124 何懿恩 (林邊鄉) |
| 130 蔡惟甫 (林邊鄉) | 131 蔡承偉 (林邊鄉) | 132 蔡瑾騰 (林邊鄉) |
| 138 陳柏勳 (林邊鄉) | 139 黃品宥 (林邊鄉) | 199 潘俊楷 (新埤鄉) |
| 202 潘崇恩 (新埤鄉) | 211 李偉銓 (新園鄉) | 218 王宥凱 (新園鄉) |
| 221 簡得恩 (新園鄉) | 233 陳冠璋 (新園鄉) | 239 陳泓佑 (新園鄉) |
| 245 黃楷竣 (新園鄉) | 273 戴子竣 (潮州鎮) | 276 林柏宣 (潮州鎮) |
| 277 楊梓彥 (潮州鎮) | 288 賴沅樂 (潮州鎮) | 291 鄭臣皓 (潮州鎮) |

## 6、3000 公尺開放賽

059 徐智揚 (屏東市)	062 楊淳翔 (屏東市)	066 鄭棹允 (屏東市)
068 陳煜璋 (屏東市)	086 陳宥嘉 (里港鄉)	105 吳奕彤 (東港鎮)
130 蔡惟甫 (林邊鄉)	132 蔡瑾騰 (林邊鄉)	202 潘崇恩 (新埤鄉)
212 林孝憲 (新園鄉)	222 蔡承旂 (新園鄉)	223 蔡政諺 (新園鄉)
228 許朝貴 (新園鄉)	229 許潮興 (新園鄉)	232 鄭子玄 (新園鄉)
269 何君宥 (潮州鎮)	276 林柏宣 (潮州鎮)	277 楊梓彥 (潮州鎮)
280 羅濟恩 (潮州鎮)	282 葉軒竺 (潮州鎮)	

## 7、1600 公尺接力賽

屏東市 1：劉亦宸 劉書珩 徐宇鎰 林裕宸 洪景峰	
佳冬鄉 1：張力尹 徐子騰 徐茂森 蔡歲至 藍立華 陳孟紳	
東港鎮 1：吳奇恩 孔玠橙 張楚杭 王政介 王裕閔	
林邊鄉 1：吳禹樂 屠建雄 蔡仕傑 蔡承偉 黃柏憲 黃柏諺	
南州鄉 1：張承剴 李庠逸 林育頡 歐子煬 許碩恩	
恆春鎮 1：李昕諺 王泳勛 王浚旭 陳泊昇 陳紹恩	
崁頂鄉 1：汪孝諺 羅俊宇 羅宇祥 羅正翰 蘇加恩 鄧士翰	
琉球鄉 1：洪嘉陽 洪祭佑 陳威廷 陳喬鈞 陳詠博 高晨洸	
新埤鄉 1：潘柏全 潘韋廷 邱亞風 陳守義 黃柏溢	
新園鄉 1：林頡祈 潘立洋 郭宥圻 陳宥廷 陳柏亦 陳柏羽	
萬巒鄉 1：劉宥廷 劉宥甫 吳宇恩 徐唯宸 陳宥廷	
潮州鎮 1：李律衡 湯皓棠 葉軒宇 薛宇閔 賴祈睿 賴語謙	
鹽埔鄉 1：楊富騰 王韋盛 陳屏熏 黃建祐	
屏東市 2：吳峻右 周軒民 施竣議 薛桂燁 郭珩暄 陳宥丞	
東港鎮 2：楊力宇 潘歆凱 蔡淳仰 蘇宥睿 袁洸愆	
林邊鄉 2：劉智璋 蘇家泉 鄭富毅 鄭常狩 陳文碩	
恆春鎮 2：吳立有 王弈濂 盧峻銜 陳羿廷 龔翌綸	
新埤鄉 2：林子揚 潘勝昊 潘岳哲 王志誠	
新園鄉 2：謝鈞寶 陳奕霖 陳泓旭 黃亮碩 黃柏霖 黃雋庭	
萬巒鄉 2：張峻碩 林恆屹 洪宥恩 鍾丞軒 陳子魁	
鹽埔鄉 2：李政哲 楊孫瑜 黃建凱 黃祁邕	
東港鎮 3：孔浚丞 曾弘譯 李睿翔 林誠軒 蔡易澄 黃威齊	
恆春鎮 3：吳以恩 吳以憫 李翊愷 柯宥豪 鄭旭恩	
新埤鄉 3：曾志豪 李宸睿 林楷勛 林鼎恩 楊岱軒 簡銓葳	

## 8、2000 公尺接力賽

屏東市 1：劉定綸 徐智揚 楊淳翔 鄭棹允 陳煜璋 陳煜璿	
東港鎮 1：吳奕彤 吳沁霖 蘇紹睿 陳圻勝	
新園鄉 1：宋晟豪 王宥凱 石縉緝 蔡旻樺	
潮州鎮 1：戴子竣 楊梓彥 羅濟恩 賴沅樂	
林邊鄉 2：何懿恩 蔡惟甫 蔡瑾騰 陳柏勳	
潮州鎮 2：何君宥 林柏宣 葉軒竺 鄭臣皓	

## 六、小女組

### 1、200 公尺計時賽

302 劉怡汝 (屏東市)	303 周好蕎 (屏東市)	304 張可儀 (屏東市)
305 施媿伊 (屏東市)	308 石翌岑 (屏東市)	310 謝喬安 (屏東市)

- |               |                |               |
|---------------|----------------|---------------|
| 311 賴虹伊 (屏東市) | 314 黃凱妘 (屏東市)  | 315 何芯妤 (內埔鄉) |
| 316 林函璇 (內埔鄉) | 317 張芮語 (竹田鄉)  | 319 陳奕潔 (里港鄉) |
| 321 吳語心 (佳冬鄉) | 322 周洧璇 (佳冬鄉)  | 324 張芮瑜 (佳冬鄉) |
| 325 曾善如 (佳冬鄉) | 326 沈妤婕 (佳冬鄉)  | 327 藍品函 (佳冬鄉) |
| 329 陳妍綺 (佳冬鄉) | 331 劉激馨 (枋寮鄉)  | 332 林孟諭 (枋寮鄉) |
| 334 王妤真 (枋寮鄉) | 341 林映均 (東港鎮)  | 342 洪語彤 (東港鎮) |
| 343 王凱蒂 (東港鎮) | 344 王宥婷 (東港鎮)  | 345 葉品萱 (東港鎮) |
| 346 蔡秉蓁 (東港鎮) | 347 郭梓瑩 (東港鎮)  | 349 黃康晴 (東港鎮) |
| 351 吳欣妮 (林邊鄉) | 356 宋昀恩 (南州鄉)  | 359 洪湘旻 (南州鄉) |
| 362 湯菟琦 (南州鄉) | 364 葉恩慈 (南州鄉)  | 365 葉芷瑜 (南州鄉) |
| 366 蘇意雯 (南州鄉) | 369 郭橙蓁 (南州鄉)  | 372 吳依恩 (恆春鎮) |
| 375 梁文樂 (恆春鎮) | 377 蔡予菲 (恆春鎮)  | 378 蘇凱妍 (恆春鎮) |
| 379 鄭佳琳 (恆春鎮) | 380 陳永晴 (恆春鎮)  | 381 陳芝愉 (恆春鎮) |
| 383 龔翌絮 (恆春鎮) | 384 林亞芝 (崁頂鄉)  | 385 潘云歆 (崁頂鄉) |
| 386 翁羽芳 (崁頂鄉) | 387 蘇可芯 (崁頂鄉)  | 388 鄭允柔 (崁頂鄉) |
| 389 陳柔邑 (崁頂鄉) | 390 李姿芸 (琉球鄉)  | 392 楊硯 (琉球鄉)  |
| 393 洪晏緹 (琉球鄉) | 394 洪美秀 (琉球鄉)  | 397 陳怡伶 (琉球鄉) |
| 398 陳意妍 (琉球鄉) | 400 黃舒曼 (琉球鄉)  | 401 黃采葳 (琉球鄉) |
| 403 吳郁宣 (新埤鄉) | 404 林子婷 (新埤鄉)  | 405 林歆嫻 (新埤鄉) |
| 406 潘宜鈺 (新埤鄉) | 408 潘玟淋 (新埤鄉)  | 409 潘盈莉 (新埤鄉) |
| 410 蘇奕菁 (新埤鄉) | 411 邱筠珈 (新埤鄉)  | 412 余若妍 (新園鄉) |
| 414 宋宜恩 (新園鄉) | 416 張祐瑄 (新園鄉)  | 419 李阡萍 (新園鄉) |
| 421 林湘涵 (新園鄉) | 429 謝沂潔 (新園鄉)  | 432 黃維妮 (新園鄉) |
| 433 黃苡喬 (新園鄉) | 436 李禹樂 (萬丹鄉)  | 438 陳靜翊 (萬丹鄉) |
| 440 吳宇涵 (萬巒鄉) | 441 宋恩妮 (萬巒鄉)  | 443 張芸嫻 (萬巒鄉) |
| 444 徐苡庭 (萬巒鄉) | 445 涂芯瑜 (萬巒鄉)  | 446 潘宥蓁 (萬巒鄉) |
| 447 鄭宇彤 (萬巒鄉) | 448 陳宥安 (萬巒鄉)  | 450 劉桂姮 (滿州鄉) |
| 451 宋羽棠 (滿州鄉) | 452 李昱萱 (滿州鄉)  | 453 李昀妍 (滿州鄉) |
| 454 潘宇婕 (滿州鄉) | 455 潘胡寶林 (滿州鄉) | 457 蔡靜葳 (滿州鄉) |
| 458 林善茹 (瑪家鄉) | 459 陳宇婕 (瑪家鄉)  | 460 陳芷晴 (瑪家鄉) |
| 461 吳孟澐 (潮州鎮) | 462 吳昱萱 (潮州鎮)  | 464 張羽妍 (潮州鎮) |
| 466 李苡緋 (潮州鎮) | 468 王亮筑 (潮州鎮)  | 470 賴妍妤 (潮州鎮) |
| 472 陳品伶 (潮州鎮) | 474 陳姈琳 (潮州鎮)  | 475 張昕芷 (鹽埔鄉) |
| 477 林燕盈 (鹽埔鄉) | 478 簡佩云 (鹽埔鄉)  |               |

## 2、400 公尺計時賽

- |               |               |               |
|---------------|---------------|---------------|
| 302 劉怡汝 (屏東市) | 304 張可儀 (屏東市) | 307 柯晴 (屏東市)  |
| 308 石翌岑 (屏東市) | 310 謝喬安 (屏東市) | 311 賴虹伊 (屏東市) |
| 312 郭芮語 (屏東市) | 314 黃凱妘 (屏東市) | 315 何芯妤 (內埔鄉) |
| 316 林函璇 (內埔鄉) | 317 張芮語 (竹田鄉) | 318 劉水楓 (牡丹鄉) |
| 319 陳奕潔 (里港鄉) | 320 吳詩涵 (佳冬鄉) | 321 吳語心 (佳冬鄉) |
| 322 周洧璇 (佳冬鄉) | 323 周真羽 (佳冬鄉) | 324 張芮瑜 (佳冬鄉) |
| 325 曾善如 (佳冬鄉) | 329 陳妍綺 (佳冬鄉) | 330 陳安安 (佳冬鄉) |
| 331 劉激馨 (枋寮鄉) | 332 林孟諭 (枋寮鄉) | 333 王予柔 (枋寮鄉) |
| 334 王妤真 (枋寮鄉) | 335 紀虹鳴 (枋寮鄉) | 336 謝語軒 (枋寮鄉) |
| 339 張之瑤 (東港鎮) | 342 洪語彤 (東港鎮) | 343 王凱蒂 (東港鎮) |
| 344 王宥婷 (東港鎮) | 345 葉品萱 (東港鎮) | 346 蔡秉蓁 (東港鎮) |
| 348 鍾穎 (東港鎮)  | 349 黃康晴 (東港鎮) | 351 吳欣妮 (林邊鄉) |

- |               |               |                |
|---------------|---------------|----------------|
| 352 陳珮璇 (林邊鄉) | 354 劉可璿 (南州鄉) | 356 宋昀恩 (南州鄉)  |
| 357 朱羿薰 (南州鄉) | 358 楊昕晨 (南州鄉) | 361 洪睿彤 (南州鄉)  |
| 364 葉恩慈 (南州鄉) | 366 蘇意雯 (南州鄉) | 371 黃允儀 (南州鄉)  |
| 372 吳依恩 (恆春鎮) | 373 周采瑩 (恆春鎮) | 374 林依雲 (恆春鎮)  |
| 375 梁文樂 (恆春鎮) | 376 沈子玗 (恆春鎮) | 378 蘇凱妍 (恆春鎮)  |
| 382 陳芝蓉 (恆春鎮) | 383 龔翌絮 (恆春鎮) | 384 林亞芝 (崁頂鄉)  |
| 385 潘云歆 (崁頂鄉) | 386 翁羽芳 (崁頂鄉) | 387 蘇可芯 (崁頂鄉)  |
| 388 鄭允柔 (崁頂鄉) | 389 陳柔邑 (崁頂鄉) | 390 李姿芸 (琉球鄉)  |
| 391 林瑛雅 (琉球鄉) | 393 洪晏緹 (琉球鄉) | 394 洪美秀 (琉球鄉)  |
| 395 蔡瑋庭 (琉球鄉) | 396 陳侑筑 (琉球鄉) | 398 陳意妍 (琉球鄉)  |
| 399 陳明真 (琉球鄉) | 402 劉羽真 (新埤鄉) | 403 吳郁宣 (新埤鄉)  |
| 404 林子婷 (新埤鄉) | 405 林歆嫻 (新埤鄉) | 406 潘宜鈺 (新埤鄉)  |
| 407 潘岡琳 (新埤鄉) | 408 潘玟淋 (新埤鄉) | 411 邱筠珈 (新埤鄉)  |
| 413 吳巧歆 (新園鄉) | 414 宋宜恩 (新園鄉) | 415 張子芸 (新園鄉)  |
| 417 張芯瑀 (新園鄉) | 421 林湘涵 (新園鄉) | 424 潘昀希 (新園鄉)  |
| 435 黃郁絮 (新園鄉) | 436 李禹樂 (萬丹鄉) | 437 楊舒琪 (萬丹鄉)  |
| 438 陳靜翊 (萬丹鄉) | 439 劉冠儀 (萬巒鄉) | 440 吳宇涵 (萬巒鄉)  |
| 442 廖宸萱 (萬巒鄉) | 443 張芸嫻 (萬巒鄉) | 444 徐苡庭 (萬巒鄉)  |
| 447 鄭宇彤 (萬巒鄉) | 448 陳宥安 (萬巒鄉) | 449 高雅軒 (萬巒鄉)  |
| 451 宋羽棠 (滿州鄉) | 454 潘宇婕 (滿州鄉) | 455 潘胡寶林 (滿州鄉) |
| 456 蔡緬縈 (滿州鄉) | 457 蔡靜葳 (滿州鄉) | 458 林善茹 (瑪家鄉)  |
| 459 陳宇婕 (瑪家鄉) | 460 陳芷晴 (瑪家鄉) | 461 吳孟濤 (潮州鎮)  |
| 463 吳晏瑄 (潮州鎮) | 464 張羽妍 (潮州鎮) | 466 李苡緋 (潮州鎮)  |
| 468 王亮筑 (潮州鎮) | 469 許芷綺 (潮州鎮) | 471 賴芃瑾 (潮州鎮)  |
| 474 陳姃琳 (潮州鎮) | 475 張昕芷 (鹽埔鄉) | 476 林奕辰 (鹽埔鄉)  |
| 478 簡佩云 (鹽埔鄉) |               |                |

### 3、600 公尺計時賽

- |               |               |               |
|---------------|---------------|---------------|
| 303 周好蕎 (屏東市) | 305 施佩伊 (屏東市) | 307 柯晴 (屏東市)  |
| 312 郭芮語 (屏東市) | 318 劉水楓 (牡丹鄉) | 320 吳詩涵 (佳冬鄉) |
| 323 周真羽 (佳冬鄉) | 326 沈妤婕 (佳冬鄉) | 327 藍品函 (佳冬鄉) |
| 330 陳安安 (佳冬鄉) | 333 王予柔 (枋寮鄉) | 335 紀虹鳴 (枋寮鄉) |
| 336 謝語軒 (枋寮鄉) | 339 張之瑤 (東港鎮) | 340 林媗嫻 (東港鎮) |
| 341 林映均 (東港鎮) | 347 郭梓瑩 (東港鎮) | 352 陳珮璇 (林邊鄉) |
| 354 劉可璿 (南州鄉) | 357 朱羿薰 (南州鄉) | 358 楊昕晨 (南州鄉) |
| 361 洪睿彤 (南州鄉) | 362 湯菀琦 (南州鄉) | 365 葉芷瑜 (南州鄉) |
| 373 周采瑩 (恆春鎮) | 374 林依雲 (恆春鎮) | 376 沈子玗 (恆春鎮) |
| 380 陳永晴 (恆春鎮) | 381 陳芝愉 (恆春鎮) | 382 陳芝蓉 (恆春鎮) |
| 391 林瑛雅 (琉球鄉) | 392 楊硯 (琉球鄉)  | 395 蔡瑋庭 (琉球鄉) |
| 396 陳侑筑 (琉球鄉) | 397 陳怡伶 (琉球鄉) | 399 陳明真 (琉球鄉) |
| 400 黃舒曼 (琉球鄉) | 401 黃采葳 (琉球鄉) | 407 潘岡琳 (新埤鄉) |
| 409 潘盈莉 (新埤鄉) | 410 蘇奕菁 (新埤鄉) | 412 余若妍 (新園鄉) |
| 418 張譯心 (新園鄉) | 419 李阡萍 (新園鄉) | 426 蔡喬宇 (新園鄉) |
| 429 謝沂潔 (新園鄉) | 434 黃詩婷 (新園鄉) | 435 黃郁絮 (新園鄉) |
| 437 楊舒琪 (萬丹鄉) | 439 劉冠儀 (萬巒鄉) | 441 宋恩妮 (萬巒鄉) |
| 442 廖宸萱 (萬巒鄉) | 445 涂芯瑜 (萬巒鄉) | 446 潘宥蓁 (萬巒鄉) |
| 449 高雅軒 (萬巒鄉) | 456 蔡緬縈 (滿州鄉) | 462 吳昱萱 (潮州鎮) |
| 463 吳晏瑄 (潮州鎮) | 467 林玥潔 (潮州鎮) | 469 許芷綺 (潮州鎮) |

470 賴妍妤 (潮州鎮)                      471 賴芃瑾 (潮州鎮)                      472 陳品伶 (潮州鎮)  
476 林奕辰 (鹽埔鄉)                      477 林燕盈 (鹽埔鄉)

#### 4、500 公尺爭先賽

306 林家祺 (屏東市)                      313 陳芊卉 (屏東市)                      337 吳沅捷 (東港鎮)  
338 吳芷亘 (東港鎮)                      353 陳柔菲 (林邊鄉)                      368 謝浣宜 (南州鄉)  
420 林昕樂 (新園鄉)                      425 王昀涵 (新園鄉)                      427 許日馨 (新園鄉)  
430 黃禹榛 (新園鄉)                      431 黃禹霏 (新園鄉)                      465 戴于茹 (潮州鎮)  
473 陳颯岑 (潮州鎮)

#### 5、1000 公尺開放賽

309 蕭羽恩 (屏東市)                      313 陳芊卉 (屏東市)                      328 陳以晴 (佳冬鄉)  
337 吳沅捷 (東港鎮)                      338 吳芷亘 (東港鎮)                      350 吳昱婷 (林邊鄉)  
353 陳柔菲 (林邊鄉)                      368 謝浣宜 (南州鄉)                      420 林昕樂 (新園鄉)  
422 梁以安 (新園鄉)                      423 洪采甄 (新園鄉)                      425 王昀涵 (新園鄉)  
428 許莞翎 (新園鄉)

#### 6、3000 公尺開放賽

306 林家祺 (屏東市)                      309 蕭羽恩 (屏東市)                      328 陳以晴 (佳冬鄉)  
350 吳昱婷 (林邊鄉)                      465 戴于茹 (潮州鎮)                      473 陳颯岑 (潮州鎮)

#### 7、1600 公尺接力賽

屏東市 1：周好蕎 柯晴 石翌岑 賴虹伊 郭芮語 黃凱妘  
佳冬鄉 1：吳詩涵 周真羽 沈妤婕 藍品函 陳安安  
枋寮鄉 1：林孟諭 王予柔 紀虹鷗 謝語軒  
東港鎮 1：林映均 洪語彤 葉品萱 蔡秉蓁 郭梓瑩 黃康晴  
南州鄉 1：宋昀恩 楊昕晨 洪睿彤 湯菀琦 葉恩慈 葉芷瑜  
恆春鎮 1：周采瑩 林依雲 沈子玟 陳永晴 陳芝蓉  
崁頂鄉 1：林亞芝 潘云歆 翁羽芳 蘇可芯 鄭允柔 陳柔邑  
琉球鄉 1：洪晏緹 洪美秀 陳倫筑 陳怡伶 陳意妍 陳明真  
新埤鄉 1：吳郁宣 潘宜鈺 潘岡琳 潘盈莉 蘇奕菁 邱筠珈  
新園鄉 1：余若妍 宋宜恩 李阡萍 林湘涵 謝沂潔 黃郁絜  
萬巒鄉 1：劉冠儀 廖宸萱 張芸嫻 涂芯瑜 陳宥安 高雅軒  
潮州鎮 1：吳孟灃 吳昱萱 吳晏瑄 王亮筑 許芷綺 陳姍琳  
鹽埔鄉 1：張昕芷 林奕辰 林燕盈 簡佩云  
屏東市 2：劉怡汝 張可儀 施颯伊 謝喬安  
佳冬鄉 2：吳語心 周洧璇 曾善如 陳妍綺  
南州鄉 2：吳盈槿 洪湘旻 洪玥玲 潘品妍 謝喬蓁 鄭宜馨  
恆春鎮 2：吳依恩 梁文樂 蘇凱妍 陳芝愉 龔翌絜  
琉球鄉 2：李姿芸 林瑛雅 楊硯 蔡瑋庭 黃舒曼 黃采葳  
萬巒鄉 2：吳宇涵 宋恩妮 徐苡庭 潘宥蓁 鄭宇彤

#### 8、2000 公尺接力賽

新園鄉 1：林昕樂 梁以安 王昀涵 黃禹霏



## 競速溜冰比賽秩序表

比賽日期：112年3月3日

比賽地點：屏東國際滑輪溜冰場

1、8:00 檢錄

2、8:20 開始比賽

場次	組別	項目	賽別	人/隊數	備註
1	國小女子組	500+D公尺爭先賽	預賽	13	分3組計時取8，進入決賽，場次6
2	國小男子組	500+D公尺爭先賽	預賽	29	分6組計時取8，進入複賽，場次7
3	國中女子組	500+D公尺爭先賽	預賽	9	分2組取前2，進入決賽，場次13
4	國中男子組	500+D公尺爭先賽	預賽	15	分3組計時取8，進入複賽，場次9
5	國小女子組	200公尺計時賽	決賽	107	分組計時決賽，取6名
6	國小男子組	200公尺計時賽	決賽	124	分組計時決賽，取6名
7	國小女子組	500+D公尺爭先賽	複賽	8	分2組取前2，進入決賽，場次11
8	國小男子組	500+D公尺爭先賽	複賽	8	分2組取前2，進入決賽，場次12
9	國中男子組	500+D公尺爭先賽	複賽	8	分2組取前2，進入決賽，場次14
10	國小女子組	400公尺計時賽	決賽	112	分組計時決賽，取6名
11	國小女子組	500+D公尺爭先賽	決賽	4	取6名
12	國小男子組	500+D公尺爭先賽	決賽	4	取6名
13	國中女子組	500+D公尺爭先賽	決賽	4	取6名
14	國中男子組	500+D公尺爭先賽	決賽	4	取6名
15	高中女子組	500+D公尺爭先賽	決賽	6	一次決
16	高中男子組	500+D公尺爭先賽	決賽	4	一次決
17	國小男子組	400公尺計時賽	決賽	133	分組計時決賽，取6名
18	國小女子組	1000公尺開放賽	預賽	13	分2組取1擇6，進入決賽，場次24
19	國小男子組	1000公尺開放賽	預賽	27	分4組取1擇4，進入決賽，場次25
20	國中女子組	1000公尺開放賽	預賽	13	分2組取1擇6，進入決賽，場次26
21	國中男子組	1000公尺開放賽	預賽	20	分3組取1擇5，進入決賽，場次27
22	國小女子組	600公尺計時賽	決賽	65	分組計時決賽，取6名
23	國小男子組	600公尺計時賽	決賽	90	分組計時決賽，取6名
24	國小女子組	1000公尺開放賽	決賽	8	取6名
25	國小男子組	1000公尺開放賽	決賽	8	取6名
26	國中女子組	1000公尺開放賽	決賽	8	取6名
27	國中男子組	1000公尺開放賽	決賽	8	取6名
28	高中女子組	1000公尺開放賽	決賽	7	一次決
29	高中男子組	1000公尺開放賽	決賽	4	一次決
30	國小女子組	1600公尺接力賽	決賽	19隊	一次決
31	國小男子組	1600公尺接力賽	決賽	24隊	一次決
32	國小女子組	3000公尺開放賽	決賽	6	一次決
33	國小男子組	3000公尺開放賽	決賽	20	一次決
34	國中女子組	5000公尺計分賽	決賽	9	一次決
35	國中男子組	5000公尺計分賽	決賽	15	一次決
36	高中女子組	5000公尺計分賽	決賽	7	一次決
37	高中男子組	5000公尺計分賽	決賽	4	一次決
38	國小女子組	2000公尺接力賽	決賽	1隊	一次決
39	國小男子組	2000公尺接力賽	決賽	6隊	一次決
40	國中女子組	3000公尺接力賽	決賽	1隊	一次決
41	國中男子組	3000公尺接力賽	決賽	4隊	一次決
42	高中女子組	3000公尺接力賽	決賽	1隊	一次決
43	高中男子組	3000公尺接力賽	決賽	2隊	一次決

# 112年屏東縣中小學聯合運動會直排輪曲棍球隊職員名單

## 一、國中混合

### 1、枋寮高中

領隊:陳科名 執行教練:賴思伊 管理:鄭振強  
陳律桓 潘田昊 許紹恩 湯威勝 吳彥甫 陳珩嘉 蔡哲旻

### 2、東新國中

執行教練:羅平育  
羅文彥 羅鈺舜 羅鈺閔 余祥祐 謝朝全 鍾坤吉 莊尉昌

### 3、光春國中

領隊:鍾冬玉 執行教練:陳彥文,潘怡蓁 管理:張東鴻  
文祈翔 潘柏誌 陳品言 陳秉寬 鄭宇宸 劉福享 蕭鈞豪 戴呈浩 何文傑

## 二、國小混合 A

### 1、屏東市

領隊:李忠屏 執行教練:李國仁,黃俊豪 管理:劉崧浩  
李家丞 丁亭云 丁柏瑞 許晉瑞 李威岑 辜健恩 許維明 柯品丞 黃韋齊  
簡浩羽 孫易陞 謝孟勳 陳敏琪 黃育生 陳育昌 邱奕璋

### 2、佳冬鄉

領隊:廖淑珍 執行教練:陳玉梅  
楊浚鎰 黃睿宇 洪聖荏 胡晴翔 吳蕎宇 李元凱 曾聖嶂 胡祐誠 賴名偉  
陳翎擎 潘榮浚 洪聖涵 賴恩訓 洪羽希 潘俊翰 陳彥佑

### 3、枋寮鄉

領隊:劉富陞 執行教練:楊芳玫 管理:鄭振強  
嚴辰舜 山佑誠 謝智彥 林彥澄 柯映澄 潘偉皓 陳晞之 顧允偌 胡又升  
柯廷穎 吳宥昇 許智詠 莊峻承 曹祐慈 李承祐 楊心綺

### 4、東港鎮

領隊:陳坤旺 執行教練:陳淑齡,黃素卿  
鍾育騰 林勤哲 趙澤華 羅彥承 楊雅竹 林顥予 楊晉瑜 周楷烜 孔律凱  
許統明 林雨順 林孟霆 陳圻勝 陳洵滕 林雨德 吳霽耘

### 5、崁頂鄉

領隊:郭秀分 執行教練:陳榮芳  
鄭允俊 陳廉穎 紀柏憲 羅晏柏 翁士茗 汪孝諺 羅俊宇 盧禹丞 羅宇祥  
蘇可芯 潘云歆 鄧士翰 鄭允柔 蘇加恩 羅正翰 翁羽芳

## 6、新埤鄉

領隊:李文益      執行教練:劉任峯      管理:陳彥文  
曾志豪   簡銓威   林鼎恩   楊岱軒   林楷勛   李宸睿   簡渝珊   潘信緯   葉駿德  
簡錫誠   郭宥言   許愷歲   邱唯宸   林秉賦   戴晨軒   曾苓捷

## 7、新園鄉

領隊:張育霖      執行教練:孫佩祺,陳麗月      管理:蘇菁品  
黃亮碩   黃柏霖   陳柏亦   陳冠璋   簡得恩   陳柏羽   陳奕霖   謝鈞寶   鄭子玄  
蔡政諺   陳泓旭   林孝憲   謝沂潔   余若妍   李阡萍   黃雋庭

## 8、潮州鎮

領隊:蔡順清      執行教練:劉祐彰      管理:蘇俐瑩  
洪鳴鴻   蔡佑澤   呂明翰   潘敬達   蔡侑蒼   賴芃瑾   賴妍妤   陳品伶   戴子竣  
林奕澄   陳昀嘉   林昶安   陳彥綦   戴于茹   陳颯岑   林玥潔

## 三、國小混合 B

### 1、東港鎮

領隊:陳坤旺      執行教練:江卉穎,羅平育  
張品崢   陳柔恩   王楨華   鍾晴   林訢予   林昊霆   楊博安   鮑威爾   孔俐琳  
王崇翰   邱弘宇   鮑逸嶸   張彥詳   楊延融   趙牧潔   林信翰

# 112年屏東縣中小學聯合運動會直排輪曲棍球比賽名單

## 一、國中混合組

### 1、團體

枋寮高中：吳彥甫 陳律桓 湯威勝 蔡哲旻 許紹恩 陳珩嘉 潘田昊  
東新國中：羅鈺舜 謝朝全 羅文彥 余祥祐 莊尉昌 羅鈺閔 鍾坤吉  
光春國中：鄭宇宸 戴呈浩 文祈翔 陳秉寬 蕭鈞豪 陳品言 劉福享 何文傑 潘柏誌

## 二、國小混合組

### 1、團體

屏東市 A：孫易陞 黃育生 李家丞 許晉瑞 許維明 簡浩羽 陳敏琪 邱奕璋 丁柏瑞 辜健恩  
黃韋齊 謝孟勳 陳育昌 丁亭云 李威岑 柯品丞  
佳冬鄉 A：賴恩訓 陳彥佑 洪聖荏 李元凱 賴名偉 洪聖涵 潘俊翰 黃睿宇 吳蕎宇 胡祐誠  
潘榮浚 洪羽希 楊浚鎰 胡晴翔 曾聖嶂 陳翎擎  
枋寮鄉 A：柯廷穎 莊峻承 楊心綺 謝智彥 潘偉皓 胡又升 許智詠 李承祐 山佑誠 柯映澄  
顧允偌 吳宥昇 曹祐慈 嚴辰舜 林彥澄 陳晞之  
東港鎮 A：羅彥承 楊晉瑜 許統明 陳圻勝 吳霽耘 趙澤華 林顥予 孔律凱 林孟霆 林雨德  
林勤哲 楊雅竹 周楷烜 林雨順 陳洧騰 鍾育騰  
東港鎮 B：鍾晴 楊博安 王崇翰 張彥詳 林信翰 王楨華 林昊霆 孔俐琳 鮑逸嶸 趙牧潔  
陳柔恩 林訢予 鮑威爾 邱弘宇 楊延融 張品崢  
崁頂鄉 A：蘇可忖 紀柏憲 鄭允柔 汪孝諺 翁羽芳 羅宇祥 陳廉穎 鄧士翰 翁士茗 羅正翰  
盧禹丞 潘云歆 鄭允俊 羅晏柏 蘇加恩 羅俊宇  
新埤鄉 A：郭宥言 曾志豪 林秉賦 楊岱軒 簡渝珊 簡鋁誠 邱唯宸 林鼎恩 曾苓捷 李宸睿  
葉駿德 許愷巖 簡銓威 戴晨軒 林楷勛 潘信緯  
新園鄉 A：陳泓旭 余若妍 黃亮碩 陳冠璋 陳奕霖 蔡政諺 謝沂潔 陳柏亦 陳柏羽 鄭子玄  
林孝憲 李阡萍 黃柏霖 簡得恩 黃雋庭 謝鈞寶  
潮州鎮 A：林奕澄 陳彥綦 林玥潔 呂明翰 賴芃瑾 戴子竣 林昶安 陳颯岑 蔡佑澤 蔡侑蒼  
陳品伶 陳昀嘉 戴于茹 洪鳴鴻 潘敬達 賴妍好

# 直排輪曲棍球比賽秩序表

比賽日期：112年3月4-5日

比賽地點：光春國小

## 國中混合組：3隊取1名

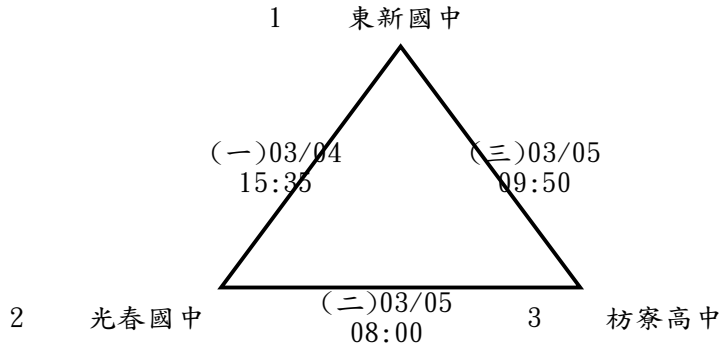

## 國小混合組：9隊取6名

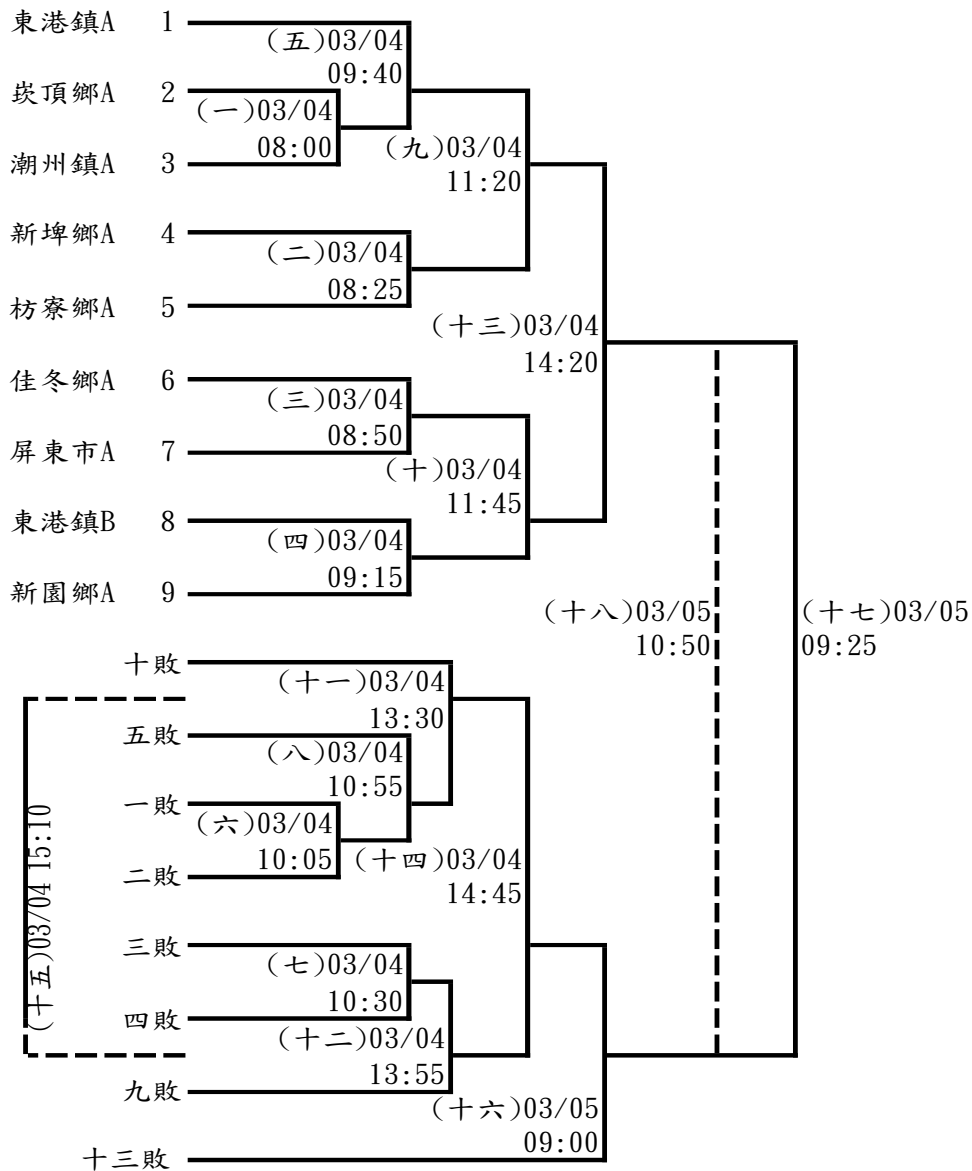

# 112年屏東縣中小學聯合運動會國(武)術隊職員名單

## 一、高男

### 1、屏榮高中

執行教練:彭文隆

黃心士郎 張祐誠 陳逸 徐霆芳 吳宙駿 張右林 盧柏宇 傅宥儒

### 2、來義高中

領隊:陳冠明 執行教練:葉品程

葉濤 胡宇呈

## 二、高女

### 1、國立屏女

領隊:楊榮豐 管理:張怡蓉

尤虹櫻 施苡茜 李欣鈺 林柏妍

### 2、屏榮高中

執行教練:陳季容

李慈怡 許淳縈 李心妤 劉芊妤 曾郁芳 曾予瑄 曾桂暄 曾韻佳

### 3、來義高中

領隊:陳冠明 執行教練:葉品程

葉菲 宋宥櫟

## 三、國男

### 1、美和高中

王柏竣 邱恩佐

### 2、屏榮高中

執行教練:彭凱稜

林煜翔 陳志紘

### 3、來義高中

領隊:陳冠明 執行教練:葉品程

謝侑勳 劉佑恩

### 4、中正國中

領隊:劉瑞富 執行教練:梁懷欽

簡詮軒 楊丞禾 葉宣孟 林宸宇

### 5、鹽埔國中

領隊:陳寶郎 執行教練:蔡雲麟 管理:林芄瑋

張豈銘 鄭翊廷 黃芄學 莊竣尹 凌聖傑 張子衡

### 6、車城國中

領隊:楊政家 執行教練:陳秋逢

陳品翰

## 7、光春國中

領隊:鍾冬玉 管理:張東鴻  
徐易

## 四、國女

### 1、中正國中

領隊:劉瑞富 執行教練:黃凱鈺  
丘子柔 邱琲絮

### 2、至正國中

執行教練:吳志男  
尤子婕

### 3、鹽埔國中

領隊:陳寶郎 執行教練:蔡雲麟  
張嘉恩 陳芄臻 林芹妤 陳品蓁 郭可涵

### 4、車城國中

執行教練:林鳳卿  
陳品潔

### 5、恆春國中

領隊:張鑑堂 執行教練:楊宗熏  
廖妍榛 魏珮俞

### 6、南榮國中

領隊:張穎騰 執行教練:黃虹育  
陳家軒

## 五、小男

### 1、屏東市

執行教練:林彥竹  
林侑霆 洪啟賢 鍾承睿 鍾宸誌 陳子申 陳子育 謝和寰 陳宥丞 邱子瀚  
陳霖 陳震 翁晟航 馮崇 魏睿霈 楊定澄 張承瑞

### 2、內埔鄉

執行教練:何政興 管理:鍾芳煒  
邱恩佑 邱永淳 黃泓志 陳正昊 陳正達 蔡秉諺

### 3、車城鄉

領隊:王怡萱 執行教練:陳秋逢  
陳旭睿

### 4、林邊鄉

領隊:王芳姿 管理:黃虹育  
林士玄

### 5、恆春鎮

領隊:陳秋逢 執行教練:楊宗熏  
廖浚豪 林紳奕 林楷杰 陳羿 徐新洋

## 6、新埤鄉

李家豪

## 7、萬丹鄉

領隊:林正堅 執行教練:林家正  
李子紳 張沅震 陳璿盛

## 8、潮州鎮

領隊:余美瑩 執行教練:楊方婷  
董尚恩 黃宥閔 李詮億 莊勝駿

## 9、麟洛鄉

領隊:余淑齡 管理:邱煜翔  
邱渙清 張邁為

## 六、小女

### 1、屏東市

領隊:黃玉麟 執行教練:郭孟儒  
洪誼屏 魏睿緹 張丰華 張好萱 黃薰霈 張荷柔

### 2、內埔鄉

領隊:盧政吉 執行教練:劉珮均  
林彥辰 盧品蓁 鄒妮臻 潘榆潔 李思瑾 陳怡安 陳品臻

### 3、佳冬鄉

領隊:蘇曉憶 執行教練:邱燕屏  
余珮岑

### 4、林邊鄉

領隊:王芳姿 管理:黃虹育  
葉珩辰

### 5、恆春鎮

執行教練:楊宗熏  
董庭好 陳歆

### 6、萬丹鄉

領隊:李岳林 執行教練:陳姿妃 管理:郭雯琪  
林彥好 蔡汎翎 曾子凌 曾芄蓁 李雨芯 李宛霖 洪睿儀 李翊瑄

### 7、潮州鎮

領隊:余美瑩 執行教練:陳怡伶  
徐加 阮鈺喬 黃羽柔 黃茗卉



# 112 年屏東縣中小學聯合運動會國(武)術比賽名單

## 一、高男組

### 1、武術套路：長拳

陳逸（屏榮高中） 張祐誠（屏榮高中） 吳宙駿（屏榮高中） 黃心士郎（屏榮高中）  
徐霆芳（屏榮高中）

### 2、武術套路：南拳

黃心士郎（屏榮高中） 吳宙駿（屏榮高中） 徐霆芳（屏榮高中） 陳逸（屏榮高中）

### 3、國術套路：北派拳術

陳逸（屏榮高中） 黃心士郎（屏榮高中） 吳宙駿（屏榮高中） 張祐誠（屏榮高中）  
徐霆芳（屏榮高中）

### 4、國術套路：南派拳術

吳宙駿（屏榮高中） 張祐誠（屏榮高中） 徐霆芳（屏榮高中） 陳逸（屏榮高中）  
黃心士郎（屏榮高中）

### 5、國術套路：長兵器組

張祐誠（屏榮高中） 吳宙駿（屏榮高中） 徐霆芳（屏榮高中） 黃心士郎（屏榮高中）  
陳逸（屏榮高中）

### 6、國術套路：短兵器組

黃心士郎（屏榮高中） 陳逸（屏榮高中） 吳宙駿（屏榮高中） 張祐誠（屏榮高中）  
徐霆芳（屏榮高中）

### 7、武術散手 60 公斤級

張右林（屏榮高中） 葉濤（來義高中）

### 8、武術散手 65 公斤級

盧柏宇（屏榮高中）

### 9、武術散手 75 公斤級

胡宇呈（來義高中）

### 10、國術掛技第二級

葉濤（來義高中）

## 11、國術掛技第三級

盧柏宇（屏榮高中） 張右林（屏榮高中）

## 12、國術掛技第五級

傅宥儒（屏榮高中） 胡宇呈（來義高中）

## 二、高女組

### 1、國術套路：北派拳術

尤虹櫻（國立屏女） 林柏妍（國立屏女） 李欣鈺（國立屏女） 劉芊妤（屏榮高中）  
曾桂暄（屏榮高中） 李心妤（屏榮高中） 曾予瑄（屏榮高中） 李慈怡（屏榮高中）  
曾郁芳（屏榮高中）

### 2、國術套路：南派拳術

尤虹櫻（國立屏女） 曾郁芳（屏榮高中） 劉芊妤（屏榮高中） 李心妤（屏榮高中）  
曾桂暄（屏榮高中） 李慈怡（屏榮高中） 曾予瑄（屏榮高中）

### 3、國術套路：長兵器組

尤虹櫻（國立屏女） 林柏妍（國立屏女） 曾郁芳（屏榮高中） 李心妤（屏榮高中）  
曾桂暄（屏榮高中） 曾予瑄（屏榮高中）

### 4、國術套路：短兵器組

尤虹櫻（國立屏女） 林柏妍（國立屏女） 李欣鈺（國立屏女） 曾予瑄（屏榮高中）  
曾郁芳（屏榮高中） 李心妤（屏榮高中） 曾桂暄（屏榮高中）

### 5、國術套路：忠義拳組

許淳縈（屏榮高中） 曾桂暄（屏榮高中） 曾予瑄（屏榮高中） 曾郁芳（屏榮高中）

### 6、武術散手 52 公斤級

劉芊妤（屏榮高中） 許淳縈（屏榮高中）

### 7、武術散手 56 公斤級

曾韻佳（屏榮高中）

### 8、武術散手 65 公斤級

李慈怡（屏榮高中）

## 9、國術掛技第一級

曾桂暄（屏榮高中） 許淳縈（屏榮高中）

## 10、國術掛技第二級

尤虹櫻（國立屏女） 曾郁芳（屏榮高中） 劉芊妤（屏榮高中） 葉菲（來義高中）

## 11、國術掛技第三級

李欣鈺（國立屏女） 曾予瑄（屏榮高中） 李心妤（屏榮高中）

## 12、國術掛技第四級

宋宥櫟（來義高中）

## 13、國術掛技第五級

施苡茜（國立屏女） 李慈怡（屏榮高中）

## 三、國男組

### 1、武術套路：長拳

王柏竣（美和高中） 簡詮軒（中正國中）

### 2、武術套路：刀術

王柏竣（美和高中） 邱恩佐（美和高中）

### 3、武術套路：棍術

王柏竣（美和高中） 邱恩佐（美和高中）

### 4、武術套路：南拳

邱恩佐（美和高中） 楊丞禾（中正國中） 葉宣孟（中正國中） 林宸宇（中正國中）

### 5、武術套路：南棍

林宸宇（中正國中）

### 6、武術套路：太極拳

凌聖傑（鹽埔國中） 張豈銘（鹽埔國中） 莊竣尹（鹽埔國中） 黃芄學（鹽埔國中）  
張子蘅（鹽埔國中） 鄭翊廷（鹽埔國中）

## 7、國術套路：北派拳術

邱恩佐（美和高中） 陳志紘（屏榮高中） 林煜翔（屏榮高中） 簡詮軒（中正國中）  
黃芃學（鹽埔國中） 張子蘅（鹽埔國中） 鄭翊廷（鹽埔國中） 凌聖傑（鹽埔國中）  
張豈銘（鹽埔國中） 莊竣尹（鹽埔國中） 陳品翰（車城國中）

## 8、國術套路：南派拳術

王柏竣（美和高中） 林宸宇（中正國中） 葉宣孟（中正國中） 楊丞禾（中正國中）  
陳品翰（車城國中） 徐易（光春國中）

## 9、國術套路：長兵器組

王柏竣（美和高中） 林宸宇（中正國中） 葉宣孟（中正國中） 楊丞禾（中正國中）  
張豈銘（鹽埔國中） 莊竣尹（鹽埔國中） 黃芃學（鹽埔國中） 張子蘅（鹽埔國中）  
鄭翊廷（鹽埔國中） 凌聖傑（鹽埔國中） 陳品翰（車城國中） 徐易（光春國中）

## 10、國術套路：短兵器組

簡詮軒（中正國中） 葉宣孟（中正國中） 楊丞禾（中正國中） 張豈銘（鹽埔國中）  
莊竣尹（鹽埔國中） 黃芃學（鹽埔國中） 張子蘅（鹽埔國中） 鄭翊廷（鹽埔國中）  
凌聖傑（鹽埔國中） 陳品翰（車城國中）

## 11、國術套路：奇兵器組

王柏竣（美和高中） 邱恩佐（美和高中） 林宸宇（中正國中） 陳品翰（車城國中）  
徐易（光春國中）

## 12、國術套路：忠義拳組

陳志紘（屏榮高中） 林煜翔（屏榮高中）

## 13、國術套路：雙人對練

葉宣孟 楊丞禾（中正國中）

## 14、武術散手 65 公斤級

謝侑勳（來義高中）

## 15、武術散手 70 公斤級

劉佑恩（來義高中）

## 16、國術掛技第二級

王柏竣（美和高中） 林宸宇（中正國中）

## 17、國術掛技第三級

邱恩佐（美和高中） 徐易（光春國中）

## 18、國術掛技第四級

謝侑勳（來義高中）

## 19、國術掛技第五級

劉佑恩（來義高中）

## 四、國女組

### 1、武術套路：長拳

尤子婕（至正國中）

### 2、武術套路：太極拳

丘子柔（中正國中） 陳芄臻（鹽埔國中） 張嘉恩（鹽埔國中） 陳品蓁（鹽埔國中）  
林芹妤（鹽埔國中）

### 3、國術套路：北派拳術

邱琲絜（中正國中） 尤子婕（至正國中） 張嘉恩（鹽埔國中） 陳品蓁（鹽埔國中）  
林芹妤（鹽埔國中） 陳芄臻（鹽埔國中） 陳品潔（車城國中） 魏珮俞（恆春國中）  
陳家軒（南榮國中）

### 4、國術套路：南派拳術

陳品潔（車城國中） 魏珮俞（恆春國中） 廖妍榛（恆春國中）

### 5、國術套路：長兵器組

張嘉恩（鹽埔國中） 陳品蓁（鹽埔國中） 林芹妤（鹽埔國中） 陳芄臻（鹽埔國中）  
陳品潔（車城國中） 廖妍榛（恆春國中） 魏珮俞（恆春國中）

### 6、國術套路：短兵器組

尤子婕（至正國中） 陳芄臻（鹽埔國中） 張嘉恩（鹽埔國中） 陳品蓁（鹽埔國中）  
林芹妤（鹽埔國中） 陳品潔（車城國中） 廖妍榛（恆春國中） 魏珮俞（恆春國中）  
陳家軒（南榮國中）

### 7、國術套路：奇兵器組

陳品潔（車城國中） 廖妍榛（恆春國中）

## 8、國術套路：忠義拳組

邱琲絮（中正國中） 陳家軒（南榮國中）

## 9、武術散手 56 公斤級

陳品蓁（鹽埔國中） 郭可涵（鹽埔國中）

## 五、小男組

### 1、武術套路：一路長拳

陳子育（屏東市）	陳霖（屏東市）	魏睿霈（屏東市）	鍾宸誌（屏東市）
邱子瀚（屏東市）	馮崇（屏東市）	張承瑞（屏東市）	林侑霆（屏東市）
謝和寰（屏東市）	陳震（屏東市）	楊定澄（屏東市）	邱永淳（內埔鄉）
陳正達（內埔鄉）	陳正昊（內埔鄉）	黃泓志（內埔鄉）	蔡秉諺（內埔鄉）
林士玄（林邊鄉）	李家豪（新埤鄉）	李子紳（萬丹鄉）	黃宥閔（潮州鎮）
張邁為（麟洛鄉）			

### 2、武術套路：三路長拳

邱子瀚（屏東市）	林侑霆（屏東市）	鍾承睿（屏東市）	楊定澄（屏東市）
黃泓志（內埔鄉）	邱永淳（內埔鄉）	陳正昊（內埔鄉）	邱恩佑（內埔鄉）
陳璿盛（萬丹鄉）	張沅震（萬丹鄉）	黃宥閔（潮州鎮）	張邁為（麟洛鄉）
邱渙清（麟洛鄉）			

### 3、武術套路：乙組長拳

邱子瀚（屏東市）	翁晟航（屏東市）	陳子申（屏東市）	陳子育（屏東市）
蔡秉諺（內埔鄉）	黃宥閔（潮州鎮）		

### 4、武術套路：乙組南拳

陳震（屏東市）	魏睿霈（屏東市）	鍾宸誌（屏東市）	馮崇（屏東市）
洪啟賢（屏東市）	翁晟航（屏東市）	陳璿盛（萬丹鄉）	李子紳（萬丹鄉）
李詮億（潮州鎮）			

### 5、武術套路：乙組刀術

陳震（屏東市）	鍾宸誌（屏東市）	邱子瀚（屏東市）	洪啟賢（屏東市）
陳璿盛（萬丹鄉）			

### 6、武術套路：乙組棍術

鍾承睿（屏東市）	鍾宸誌（屏東市）	陳霖（屏東市）	魏睿霈（屏東市）
林侑霆（屏東市）	謝和寰（屏東市）	翁晟航（屏東市）	陳子申（屏東市）
陳震（屏東市）	張承瑞（屏東市）	邱子瀚（屏東市）	邱永淳（內埔鄉）
蔡秉諺（內埔鄉）	陳正昊（內埔鄉）	邱恩佑（內埔鄉）	黃泓志（內埔鄉）
陳璿盛（萬丹鄉）	張沅震（萬丹鄉）	李詮億（潮州鎮）	邱渙清（麟洛鄉）
張邁為（麟洛鄉）			

### 7、武術套路：乙組劍術

陳子申（屏東市） 鍾承睿（屏東市） 翁晟航（屏東市） 林侑霆（屏東市）

### 8、武術套路：乙組槍術

陳子申（屏東市） 邱子瀚（屏東市） 李詮億（潮州鎮）

### 9、武術套路：24式太極拳

陳宥丞（屏東市）

### 10、國術套路：北派拳術

邱子瀚（屏東市） 陳子申（屏東市） 陳霖（屏東市） 陳旭睿（車城鄉）  
林士玄（林邊鄉） 林紳奕（恆春鎮） 徐新洋（恆春鎮） 陳羿（恆春鎮）  
林楷杰（恆春鎮）

### 11、國術套路：南派拳術

馮棠（屏東市） 魏睿霈（屏東市） 翁晟航（屏東市） 謝和寰（屏東市）  
陳震（屏東市） 陳子育（屏東市） 張承瑞（屏東市） 林侑霆（屏東市）  
洪啟賢（屏東市） 陳旭睿（車城鄉） 林紳奕（恆春鎮） 徐新洋（恆春鎮）  
廖浚豪（恆春鎮） 陳羿（恆春鎮） 林楷杰（恆春鎮） 李詮億（潮州鎮）

### 12、國術套路：長兵器組

洪啟賢（屏東市） 陳旭睿（車城鄉） 林楷杰（恆春鎮） 林紳奕（恆春鎮）  
徐新洋（恆春鎮） 廖浚豪（恆春鎮） 陳羿（恆春鎮） 李詮億（潮州鎮）

### 13、國術套路：短兵器組

鍾承睿（屏東市） 陳子申（屏東市） 陳旭睿（車城鄉） 陳羿（恆春鎮）  
林楷杰（恆春鎮） 廖浚豪（恆春鎮） 林紳奕（恆春鎮） 徐新洋（恆春鎮）

### 14、國術套路：奇兵器組

陳子申（屏東市） 洪啟賢（屏東市） 邱永淳（內埔鄉） 蔡秉諺（內埔鄉）  
邱恩佑（內埔鄉） 黃泓志（內埔鄉） 廖浚豪（恆春鎮） 張沅震（萬丹鄉）  
陳璿盛（萬丹鄉） 李詮億（潮州鎮）

### 15、國術套路：忠義拳組

陳霖（屏東市） 魏睿霈（屏東市） 楊定澄（屏東市） 謝和寰（屏東市）  
鍾宸誌（屏東市） 陳子育（屏東市） 陳震（屏東市） 陳正昊（內埔鄉）  
黃泓志（內埔鄉） 邱恩佑（內埔鄉） 邱永淳（內埔鄉） 蔡秉諺（內埔鄉）  
陳正達（內埔鄉） 林士玄（林邊鄉） 李家豪（新埤鄉） 李子紳（萬丹鄉）  
張沅震（萬丹鄉） 莊勝駿（潮州鎮） 董尚恩（潮州鎮） 邱渙清（麟洛鄉）

## 16、國術套路：初級拳組

陳正達 (內埔鄉)      邱永淳 (內埔鄉)      陳正昊 (內埔鄉)      黃泓志 (內埔鄉)  
李子紳 (萬丹鄉)      董尚恩 (潮州鎮)      莊勝駿 (潮州鎮)

## 17、國術套路：雙人對練

林楷杰 林紳奕 (恆春鎮)  
徐新洋 陳羿 (恆春鎮)

## 六、小女組

### 1、武術套路：一路長拳

魏睿緹 (屏東市)      張好萱 (屏東市)      洪誼屏 (屏東市)      張丰華 (屏東市)  
陳品臻 (內埔鄉)      鄒妮臻 (內埔鄉)      陳怡安 (內埔鄉)      盧品蓁 (內埔鄉)  
李思瑾 (內埔鄉)      潘榆潔 (內埔鄉)      余珮岑 (佳冬鄉)      葉珩辰 (林邊鄉)  
曾芄蓁 (萬丹鄉)      曾子凌 (萬丹鄉)      蔡汎翎 (萬丹鄉)      林彥好 (萬丹鄉)  
阮鈺喬 (潮州鎮)

### 2、武術套路：三路長拳

張丰華 (屏東市)      潘榆潔 (內埔鄉)      鄒妮臻 (內埔鄉)      陳怡安 (內埔鄉)  
盧品蓁 (內埔鄉)      李思瑾 (內埔鄉)      余珮岑 (佳冬鄉)      黃茗卉 (潮州鎮)

### 3、武術套路：乙組長拳

林彥辰 (內埔鄉)      黃羽柔 (潮州鎮)      黃茗卉 (潮州鎮)      徐加 (潮州鎮)

### 4、武術套路：乙組南拳

蔡汎翎 (萬丹鄉)      洪睿儀 (萬丹鄉)      林彥好 (萬丹鄉)      曾芄蓁 (萬丹鄉)  
曾子凌 (萬丹鄉)      李翊瑄 (萬丹鄉)

### 5、武術套路：乙組棍術

鄒妮臻 (內埔鄉)      陳怡安 (內埔鄉)      盧品蓁 (內埔鄉)      李思瑾 (內埔鄉)  
林彥辰 (內埔鄉)      潘榆潔 (內埔鄉)      李翊瑄 (萬丹鄉)      洪睿儀 (萬丹鄉)  
黃茗卉 (潮州鎮)      黃羽柔 (潮州鎮)      徐加 (潮州鎮)

### 6、武術套路：乙組劍術

魏睿緹 (屏東市)      張丰華 (屏東市)      張好萱 (屏東市)      林彥辰 (內埔鄉)  
余珮岑 (佳冬鄉)

### 7、武術套路：乙組槍術

徐加 (潮州鎮)      黃羽柔 (潮州鎮)



## 8、武術套路：24 式太極拳

張苜柔（屏東市）

## 9、國術套路：北派拳術

張好萱（屏東市） 魏睿緹（屏東市） 張丰華（屏東市） 林彥辰（內埔鄉）  
余珮岑（佳冬鄉） 葉珩辰（林邊鄉） 陳歆（恆春鎮）

## 10、國術套路：南派拳術

董庭好（恆春鎮） 陳歆（恆春鎮） 徐加（潮州鎮） 黃羽柔（潮州鎮）

## 11、國術套路：長兵器組

陳歆（恆春鎮） 董庭好（恆春鎮）

## 12、國術套路：短兵器組

林彥辰（內埔鄉） 陳歆（恆春鎮） 黃羽柔（潮州鎮） 徐加（潮州鎮）

## 13、國術套路：奇兵器組

潘榆潔（內埔鄉） 林彥辰（內埔鄉） 鄒妮臻（內埔鄉） 盧品蓁（內埔鄉）  
董庭好（恆春鎮） 黃茗卉（潮州鎮） 黃羽柔（潮州鎮） 徐加（潮州鎮）

## 14、國術套路：忠義拳組

魏睿緹（屏東市） 張丰華（屏東市） 洪誼屏（屏東市） 黃薰霈（屏東市）  
張好萱（屏東市） 潘榆潔（內埔鄉） 鄒妮臻（內埔鄉） 陳怡安（內埔鄉）  
盧品蓁（內埔鄉） 陳品臻（內埔鄉） 李思瑾（內埔鄉） 余珮岑（佳冬鄉）  
葉珩辰（林邊鄉） 曾子凌（萬丹鄉） 李翊瑄（萬丹鄉） 李宛霖（萬丹鄉）  
蔡汎翎（萬丹鄉） 洪睿儀（萬丹鄉） 李雨芯（萬丹鄉） 林彥好（萬丹鄉）  
曾芄蓁（萬丹鄉） 阮鈺喬（潮州鎮）

## 15、國術套路：初級拳組

洪誼屏（屏東市） 陳怡安（內埔鄉） 潘榆潔（內埔鄉） 李思瑾（內埔鄉）  
鄒妮臻（內埔鄉） 陳品臻（內埔鄉） 盧品蓁（內埔鄉） 余珮岑（佳冬鄉）  
葉珩辰（林邊鄉） 洪睿儀（萬丹鄉） 林彥好（萬丹鄉） 曾芄蓁（萬丹鄉）  
曾子凌（萬丹鄉） 李翊瑄（萬丹鄉） 蔡汎翎（萬丹鄉）

## 國(武)術比賽秩序表

地點：屏東縣潮州國中體育館

日期：112年3月3日(星期五)

場次：A場地 武術套路：上午賽程男子組、下午賽程女子組

B場地 國術套路：上午賽程女子組、下午賽程男子組

日期：112年3月4日(星期六)

場次：A場地 散手、掛技擂台(男子組)第1場至第20場

B場地 散手、掛技擂台(女子組)第1場至第20場

A場地		
日期：112年3月3日(星期五)		
場次	項目(賽序)	備註
	隊伍報到、武術散手、國術掛技擂台選手過磅	
	裁判會議、套路選手場地練習	
	武術套路男子組	
1	(武術)國小、國中、高中、長拳	
2	(武術)國小、國中、高中、南拳	
3	(武術)國小、國中、高中、太極拳	
4	(武術)國小、國中、高中、刀術	
5	(武術)國小、國中、高中、槍術	
6	(武術)國小、國中、高中、棍術	
7	(武術)國小、國中、高中、太極劍	
8	(武術)國小、國中、高中、劍術	
午休 (用餐)		
	武術套路女子組	
10	(武術)國小、國中、高中、長拳	
11	(武術)國小、國中、高中、南拳	
12	(武術)國小、國中、高中、太極拳	
13	(武術)國小、國中、高中、槍術	
14	(武術)國小、國中、高中、太極劍	
15	(武術)國小、國中、高中、刀術	
16	(武術)國小、國中、高中、劍術	
17	(武術)國小、國中、高中、棍術	
第一日賽程結束(頒獎)		

B 場地		
日期：112 年 3 月 3 日(星期五)		
場次	項目(賽序)	備註
	隊伍報到、武術散手、國術掛技擂台選手過磅	
	裁判會議、套路選手場地練習	
	國術套路女子組	
1	(國術)國小、國中、高中、內家拳單練	
2	(國術)國小、國中、高中、忠義拳單練	
3	(國術)國小、國中、高中、北拳單練	
4	(國術)國小、國中、高中、南拳單練	
5	(國術)國小、國中、高中、長兵器單練	
6	(國術)國小、國中、高中、短兵器單練	
7	(國術)國小、國中、高中、雜兵器單練	
8	散手預賽	
9	掛技擂台預賽	
午休 (用餐)		
	國術套路男子組	
10	(國術)國小、國中、高中、內家拳單練	
11	(國術)國小、國中、高中、忠義拳單練	
12	(國術)國小、國中、高中、北派拳術單練	
13	(國術)國小、國中、高中、南派拳術單練	
14	(國術)國小、國中、高中、長兵器單練	
15	(國術)國小、國中、高中、短兵器單練	
16	(國術)國小、國中、高中、雜兵器單練	
第一天賽程結束、頒獎		

A 場地		
日期：112 年 3 月 4 日(星期六)		
場次	項目(賽序)	備註
	隊伍報到、裁判會議	
	武術散手、國術掛技擂台選手過磅	
	男子組散手比賽、國術掛技擂台(複賽)	
午休 (用餐)		
	男子組散手比賽、國術掛技擂台(決賽)	
全部賽程結束、頒獎		

B 場地		
場次	項目(賽序)	備註
	隊伍報到、裁判會議、武術散手、國術掛技擂台選手過磅	
	武術散手選手過磅	
	女子組散手比賽、國術掛技擂台(複賽)	
午休 (用餐)		
	女子組散手比賽、國術掛技擂台(決賽)	
全部賽程結束、頒獎		

## 屏東縣 112 年中小學聯合運動(高中組)田徑最高紀錄表

項 目	高 男				高 女				
	成績	姓名	單位	備註	成績	姓名	單位	備註	
田 賽	跳 高	2.10M	戴伯伊	國立潮中	99.02.26	1.65M	蔡宛庭	國立潮中	98.2.20
	撐竿跳高	5.20M	黃正琦	陸興高中	111.03.06	2.90M	蘇怡菱	陸興高中	111.03.06
	跳 遠	7.18M	趙志堅	國立潮中	91.02	5.67M	林月香	東大中學	
	三級跳遠	14.47M	董凱文	國立潮中	92.02	11.08M	陳婉琦	國立潮中	100.2.25
	推 鉛 球	16.32M	陳彥憲	國立潮中	92.02	14.14M	郭姍姍	屏北高中	107.1.07
	鐵餅 1.75KG	44.54M	王普帝	國立潮中	104.02	45.52M	郭姍姍	屏北高中	106.12.30
	鐵餅 2.00KG	45.72M	王孝哲	國立潮中	93.02				(1 公斤)
	標 槍	68.72M	沈裕盛	青年高中		45.46M	羅雅	屏榮高中	108.12.06
	鏈球(6KG)	56.78	蔡宗翔	國立潮中	95.02	50.05M	朱蕙慈	國立潮中	103.2.24
徑 賽	100 公尺	10"42	陳大章	國立潮中	90.02	12"23	駱翠環	國立潮中	87.02
	200 公尺	21"62	梁澤敬	國立潮中	97.02.26	25"04	駱翠環	國立潮中	87.02
	400 公尺	48"03	王瑋旭	大同高中	104.02.24	57"92	倪惠貞	新基高中	84.02
	800 公尺	1' 59"42	蕭偉志	國立潮中	88.02	2' 22"30	鄭碧嬋	青年高中	
	1500 公尺	4' 09"10	林宏榮	屏榮商工		5' 01"95	李瑋微	恆春工商	100.2.25
	3000 公尺					11' 17"51	吳鳳麗	恆春工商	
	5000 公尺	16' 12"02	鄧定國	國立潮中	90.02	19' 00' 82	李瑋微	恆春工商	101.2.24
	10000 公尺	34' 16"38	連昭斌	國立潮中	91.02	39' 12"43	李瑋微	恆春工商	101.2.24
	5000M 競走	27' 54"71	潘柏宇	國立潮中	創紀錄	29' 51"62	游家怡	恆春工商	創紀錄
	10000M 競走	51' 47"38	陳肇揚	國立潮中	106.2.18	61' 12"12	曾子柔	恆春工商	106.2.19
	(男)110 公尺跨欄	14"20	吳漢威	恆春工商	102.02.25				
	(女)100 公尺跨欄				(99.1 公分)	15"10	林月香	東大中學	(83.8 公分)
	400 公尺跨欄	53"75	郭健泰	恆春工商	108.12.06	64"80	曾月雀	屏榮商工	
	3000 公尺障礙	10' 17"61	盧德鈞	國立潮中	91.02				
	4x100 公尺接力	41"75	樊盟鎮 梁澤敬 潘柏宇 吳威志	國立潮中	96. .02	48"87	倪惠貞 吳欣芳 林玉菁 許淑婚	新基高中	84.02
4x400 公尺接力	3' 24"56	潘榮章 許沐霖 吳志威 洪昇照	國立潮中	97.02.26	4' 08"85	倪惠貞 吳欣芳 林玉菁 李淑婚	新基高中	84.02	
十 項 運 動	6184	王石英	國立潮中	92.02					
混合運動	6559	林志成	陸興中學	108.12.06				創紀錄	
七 項 運 動					3920	吳淑貞	恆春工商		

屏東縣 112 年中小學聯合運動會(國中組)田徑最高紀錄表

項 目		國 男				國 女				
		成績	姓名	單位	備 註	成績	姓名	單位	備 註	
田 賽	跳 高	1.95M	陳福才	東港國中	95.02	1.62M	黃雨涵	東港國中	99.02.26	
	撐竿跳高	3.55M	何孟駿	泰武國中	93.02	2.90M	林佳盈	長治國中	111.03.06	
		3.80M	林琮憲	林邊國中	107.01.07					
	跳 遠	6.85M	趙志堅	恆春國中	88.02	5.58M	陳淑滿	東港國中	71	
	推鉛球(4KG)	17.52M	陳彥憲	里港國中	89.02	13.56M	郭姍姍	崇文國中	104.01.24	
		推鉛球(5KG)	13.33M	李桓銘	南榮國中					110.03.04
	鐵餅(1KG)	58.35M	王普帝	恆春國中	102.02.22	36.30M	文心怡	中正國中	84	
	鐵餅(1.5KG)	41.49M	陳炳宏	南榮國中	110.03.05					
	標槍(600g)	58.74M	許金吉	牡丹國中	107.01.05	43.28M	羅 雅	崇文國中	105.02.21	
	標槍(700g)	61.18M	潘愷呈	崇文國中						
擲 鏈 球	47.09M	張昀憲	恆春國中	111.03.03	40.69M	黃亭儀	長治國中	106.02.17		
徑 賽	100 公尺	10"67	梁澤敬	明正國中	94.02	12"11	倪惠貞	中正國中		
	200 公尺	21"80	梁澤敬	明正國中	94.02	25"90	陳淑娟	恆春國中		
	400 公尺	51"41	王瑋旭	公正國中	100.02.25	60"72	林鳳珍	明正國中		
	800 公尺	2' 02"82	陳宏誠	南榮國中	100.02.25	2' 24"86	黃語瑄	恆春國中	111.03.06	
	1500 公尺	4' 16"4	黃秋屏	車城國中	76	5' 07"12	李瑋微	車城國中	98.02.20	
	3000M 競走	16' 05"24	陳筆義	南榮國中	103.01.24	17' 56"02	吳宜錚	南榮國中	104.02	
	5000M 競走	26' 54"35	方威霖	南榮國中	110.03.05	28' 47"09	潘靜怡	高泰國中	107.01.06	
	(女)80 公尺跨欄					12"41	莊思萍	南榮國中	102.02.24	
	100 公尺跨欄	13"67	翁立平	來義國中		15"03	李主心	中正國中	110.03.05	
	110 公尺跨欄	15"01	劉昀碩	中正國中	110.03.05					
	400 公尺跨欄	76.2 公分	58"01	李明翰	恆春國中	102.02.25	68"40	劉 萱	車城國中	104.01.24.
		83.8 公分	58"18	簡仲佑	南榮國中	110.03.05				
	4x100 公尺接力	44"41			中正國中		50"47	陳雅茹 林鳳珍 薛淑芳 張郁芳	明正國中	83
	4x400 公尺接力	3' 35"80	陳慶隆 洪書豪 吳榮華 謝文欽	東港國中			4' 08"95		明正國中	
五項運動 (規格改制前)	3269 分	趙志堅	恆春國中	82.02						
五項運動 (規格改制後)	3180 分	林志成	長治國中	106.02.19	2714 分	游芷琳	來義中學	106.02.19		

屏東縣 112 年中小學聯合運動會(國小組)田徑最高紀錄表

項 目		男 童				女 童			
		成績	姓名	單位	備 註	成績	姓名	單位	備 註
田 賽	跳 高	1.70M	陳福才	枋寮鄉	92.02	1.50M	林盈如	枋寮鄉	93.02
	跳 遠	5.30M	吳嘉裕	長治鄉	93.02	4.89M	陳千瑜	屏東市	104.02
	鉛 球	13.67M	許晏騰	東港鎮	95.02	10.13M	張瀨云	潮州鎮	96.02
	壘球擲遠	75.58M	邱耀祖	長治鄉		54.54M	比多愛 馬拿尼凱	泰武鄉	98.02.20
徑 賽	60 公尺	7"59	陳嘉偉	泰武鄉	98.02.20	8"33	駱翠環	來義鄉	81
	100 公尺	12"20	林俊義 魏志良	屏東市		13"40	蘇雅論	東港鎮	98.02.20
	200 公尺	25"13	杜俊毅	屏東市	110.03.05	28"17	陳俞蓁	萬丹鄉	110.03.05
	2000 公尺競走	13' 44"05	蔡政廷	萬丹鄉	創紀錄	14' 01"56	施崢蘭	車城鄉	創紀錄
	3000 公尺競走	19' 27"62	林睿竑	東港鎮	111.03.06	19' 11"48	張安琪	車城鄉	105.2.21
	4x100 公尺接力	50"45	沈柏誠 陳宏瑋 王偉旭 李迪軒	屏東市	98.02.20	54"15	郭姿妤 李孟芸 鍾宜奴劉 涵榛	屏東市	98.02.20
	8x100 公尺接力	1' 46"82		屏東市		1' 56"00		潮州鎮	
	12x100 公尺接力	2' 40"10		屏東市		2' 52"10		屏東市	
	20x100 公尺接力	3' 30"32		屏東市		4' 48"95		屏東市	
	4x200 公尺接力	1' 46"82	林慈遠 沈柏誠 陳宏瑋 王偉旭	屏東市	98.02.20	1' 58"08	范合鳳 孫佳怡 陳憶慈 翁榮愛	屏東市	
三 項 運 動	1745 分	洪偉庭	屏東市	101.02.24	1361 分	許皇淑	恆春鎮		

## 屏東縣 112 年中小學聯合運動會(高中組)游泳最高紀錄

項 目	高 男 組				高 女 組			
	保持者	成 績	單 位	備註	保持者	成 績	單 位	備註
50M 自由式	黃繼佑	24"38	美和高中	110.03.05	李彥妮	27"74	陸興高中	
100M 自由式	黃繼佑	54"59	美和高中	110.03.05	李彥妮	1' 00"29	陸興高中	
200M 自由式	楊宗叡	2' 01"77	屏東高工	110.03.05	李彥妮	2' 13"79	陸興高中	
400M 自由式	陳 暉	4' 24"72	陸興高中	107.01	李彥妮	4' 41"98	陸興高中	
800M 自由式	余宇哲	9' 47" 39	大同高中	110.03.05	李彥妮	9' 41"43	陸興高中	
1500M 自由式	龔勤政	17' 28"34						
50M 蛙式	曾冠傑	31"21	陸興高中	107.01	李彥妮	36"31	陸興高中	
100M 蛙式	紀致翔	1' 08"39			李彥妮	1' 21"95	陸興高中	
200M 蛙式	紀致翔	2' 31"58			李彥妮	2' 56"77	陸興高中	
50M 仰式	黃繼佑	28"10	美和高中	110.03.05	李彥妮	32" 18	陸興高中	
100M 仰式	黃繼佑	1' 01" 06	美和高中	110.03.05	李彥妮	1' 09"24	陸興高中	
200M 仰式	劉明宸	2' 16"71	陸興高中		李彥妮	2' 26"99	陸興高中	
50M 蝶式	陳 暉	27"23	陸興高中		李彥妮	29"13	陸興高中	
100 M 蝶式	陳 暉	58"13	陸興高中	107.01	李彥妮	1' 05"91	陸興高中	
200M 蝶式	談勤偉	1' 59"99			李彥妮	2' 33"65	陸興高中	
200M 個人混合式	陳 暉	2' 14"93	陸興高中	107.01	李彥妮	2' 29"89	陸興高中	
400M 個人混合式	陳 暉	4' 46"31	陸興高中		李彥妮	5' 20"77	陸興高中	
400M 自由式 接力	陳 暉 曾冠傑 劉明宸 呂祐安	3' 53"77	陸興高中	107.01	大 同	5' 08"46		
800M 自由式 接力	劉明宸 曾冠傑 呂祐安 陳 暉	08' 41"28	陸興中學	107.01	大 同	11' 25"63		
400M 混合式 接力	劉明宸 曾冠傑 陳 暉 呂祐安	4' 15"93	陸興中學	107.01	大 同	5' 51"83		
項 目	男女混合組							
	保持者		成 績		單 位		備註	
400M 男女 混合式 接力	許建庭 張家鳳 林瑞展 張柏謙		05' 04" 63		國立潮中		創大會紀錄 111.03.04	
400M 男女 自由式 接力	張柏謙 孔梓恩 張家鳳 王天樂		04' 20" 96		國立潮中		創大會紀錄 111.03.04	

屏東縣 112 年中小學聯合運動會(國中組)游泳最高紀錄

項 目	國 男 組				國 女 組			
	保持者	成 績	單 位	備註	保持者	成 績	單 位	備註
50M 自由式	黃繼佑	25"21	內埔國中	107.01	李彥妮	27"67	中正國中	
100M 自由式	黃繼佑	57"62	內埔國中	107.01	郭芮安	1' 00"31	大同國中	
200M 自由式	黃凱浚	2' 07"43	鶴聲國中		李彥妮	2' 16"74	中正國中	
400M 自由式	黃柄源	4' 32"09	明正國中		呂佩郡	4' 54"67	中正國中	
800M 自由式	洪啟文	10' 10"82	美和高中	111.03.05	呂佩郡	10' 02"37	中正國中	
1500M 自由式	龔勤立	17' 54"98						
50M 蛙式	曾冠傑	33"53	屏東市		王郁晴	39"22	中正國中	
100M 蛙式	黃柄源	1' 11"77	明正國中		李彥妮	1' 24"56	中正國中	
200M 蛙式	黃柄源	2' 35"48	明正國中		陳 琪	3' 01"10		
50M 仰式	黃繼佑	28"55	內埔國中	107.01	許建庭	32"52	東新國中	108.12
100M 仰式	黃繼佑	1' 01"98	內埔國中	107.01	許建庭	1' 12"39	東新國中	108.12
200M 仰式	黃繼佑	2' 19"47	內埔國中	107.01	陳月梅	2' 43"49		
50M 蝶式	張正維	28"19			郭芮安	30"35	大同國中	107.01
100 M 蝶式	黃凱浚	1' 01"76	鶴聲國中		郭芮安	1' 06"72	大同國中	107.01
200M 蝶式	黃凱浚	2' 15"63	鶴聲國中		周子茵	2' 45"88	車城國中	110.03.05
200M 個人混合式	陳 暉	2' 21"00	陸興中學		郭芮安	2' 29"50	大同國中	107.01
400M 個人混合式	黃柄源	4' 59"60	明正國中		潘郡竹	5' 39"64	明正國中	
400M 自由式接力	明 正	4' 06"80			中 正	4' 52"20		
800M 自由式接力	明 正	8' 52"63			里 港	10' 35"00		
400M 混合式接力	鶴 聲	4' 33"96			中 正	5' 23"49		
項 目	男女混合組							
	保持者		成 績		單 位		備註	
400M 男女混合式接力	洪子芸 江宥諱 鍾秉諭 黃于臻		5' 34" 22		萬新國中		111.03.04	
400M 男女自由式接力	王宥棋 古米軒 莊翊弘 邱少宏		4' 37" 49		中正國中		111.03.04	



## 屏東縣 112 年中小學聯合運動會(國小組)游泳最高紀錄

項 目	男 童 組				女 童 組			
	保持者	成 績	單 位	備註	保 持 者	成 績	單 位	備註
50M 自由式	蔡乙銘	28"86	枋寮鄉		郭芮安	28"96	萬丹鄉	
100M 自由式	張正維	1' 02"28	屏東市		郭芮安	1' 01"43	萬丹鄉	
200M 自由式	邱稚翔	2' 21"40	屏東市		郭芮安	2' 14"00	萬丹鄉	
400M 自由式	張正維	4' 50"56	屏東市		潘郡竹	5' 10"88	屏東市	
50M 蛙 式	黃繼佑	35"92	內埔鄉		田佳璿	39"93	屏東市	111.03.05
100M 蛙 式	柯柏賢	1' 20"90	內埔鄉		江芳雪	1' 26"69	屏東市	
200M 蛙 式	徐亞運	3' 11"38	春日鄉		呂佩郡	3' 17"51	屏東市	
50M 仰 式	洪啟文	200M 男女混合式接力中途計時 33"85	屏東市	110.03.04	葉純寧	35"77	屏東市	
100M 仰 式	邱稚皓	1' 13"91	屏東市		郭芮安	1' 07"74	萬丹鄉	
200M 仰 式	呂振嘉	2' 51"85	屏東市		柯昭仁	2' 53"40	屏東市	
50M 蝶 式	張正維	31"45	屏東市		葉翊翎	33"28	屏東市	
100 M 蝶 式	張正維	1' 09"99	屏東市		郭芮安	1' 12"99	萬丹鄉	
200M 蝶 式	蕭進元	2' 47"93	屏東市		潘郡竹	3' 28"43	屏東市	
200M 個人混合式	黃柄源	2' 38"14	屏東市		郭宥汝	2' 46"47	屏東市	
200M 自由式 接力		2' 05"17	屏東市			2' 11"67	屏東市	
400M 混合式 接力		6' 31"08	屏東市			6' 31"77	霧台鄉	
200M 混合式接力		2' 17"84	屏東市			2' 29"51	東港鎮	
400M 自由式接力		4' 21"57	屏東市			4' 58"73	屏東市	
項 目	男女混合組							
	保持者		成 績		單 位		備 註	
200M 男女混合式接力	洪啟文、田佳璿 王宥棋、林秉宏		2' 30" 02		屏東市		110.03.05 創紀錄	
200M 男女自由式接力	田佳璿、賴宥廷 王宥棋、蔣沂文		2' 16" 37		屏東市		110.03.05 創紀錄	

## 屏東縣112年中小學聯合運動會各項目場地時間表

項目	場地	03/02(四)	03/03(五)	03/04(六)	03/05(日)	備註
開幕	屏東縣立田徑場		v			
閉幕	屏東縣立田徑場				v	
田徑	屏東縣立田徑場	*	10:00-17:00	08:00-16:50	08:00-16:00	
游泳	屏東縣立萬丹游泳池	*	02/17(五)	02/18(六)	02/19(日)	
			08:15-16:30	08:15-16:30	08:15-16:30	
體操	屏東縣立體操館(信義國小)	*	*	08:00-15:40	*	
跆拳道	中正國中	*	10:00-13:30	07:50-18:00	07:50-18:00	
柔道	明正國中	*	09:00-17:00	09:00-17:00	09:00-14:00	
拳擊	國立內埔農工拳擊室	*	08:00-16:00	08:00-16:00	08:00-16:00	
舉重	屏東縣舉重訓練中心(建國國小)	*	10:00-16:00 (10點過磅)	10:00-16:00 (10點過磅)	*	
足球	屏東縣立長治國中 (高中及國女組五人制、國男組八人制)	*	09:00-17:00	09:00-17:00	09:00-13:00	
	來義高中 (國小男女組八人制)	*	09:00-16:00	09:00-17:00	09:00-13:00	
網球	國立屏東科技大學	*	02/17(五)	02/18(六)	02/19(日)	
			08:30-16:45	08:30-16:00	08:30-09:15	
籃球	高中-屏東高中	*	08:50-18:00	08:00-18:50	08:00-18:50	
	國中-民生家商	*	08:00-19:40	08:00-19:40	08:00-19:40	
	國小-麟洛國中	*	08:00-18:00	08:50-16:40	08:50-16:20	
軟式網球	麟洛國小	*	08:30-14:20	08:30-17:20	08:30-11:50	
羽球	屏東縣立鶴聲國中 (國、高中)	*	02/24(五)	02/25(六)	02/26(日)	
			08:00-20:00	08:00-18:00	08:00-17:00	
	屏東縣立中正國小 (國小)	*	02/24(五)	02/25(六)	02/26(日)	
			*	08:00-17:00	08:00-17:00	
桌球	仁愛國小	*	02/17(五)	02/18(六)	02/19(日)	
			09:00-17:20	09:00-17:00	09:00-17:00	
排球	屏東縣立內埔國中	*	09:00-16:00	09:00-16:00	09:00-15:00	
巧固球	和平國小體育館	*	09:00-16:00	09:00-12:00	*	
木球	佳冬國中-木球場	*	02/17(五)	02/18(六)	02/19(日)	
			08:00-14:50	08:00-15:10	*	
溜冰	屏東國際滑輪溜冰場	*	08:20-17:30	*	*	
直排輪曲棍球	屏東國際滑輪溜冰場	*	*	08:00-16:00	08:00-11:15	
國(武)術	潮州國中、訓練中心	*	08:00-16:00	08:00-14:00 (第二天不用 醫護組)	*	

112年屏東縣中小學聯合運動會選手及隊職員人數統計表

組別	高中組		國中組		國小組		選手	職員	合計
	高男	高女	國男	國女	小男	小女			
田徑	96	63	278	192	263	267	1159	316	1475
游泳	29	14	74	45	84	53	299	130	429
柔道	22	15	54	29	117	130	367	146	513
跆拳道	17	12	64	46	161	82	382	175	557
舉重	14	15	11	19	0	0	59	26	85
拳擊	34	12	47	20	0	0	113	45	158
國(武) 術	10	14	18	12	39	29	122	59	181
足球	50	1	103	18	231	102	505	127	632
籃球	176	85	197	99	202	47	806	179	985
排球	70	75	100	66	158	120	589	164	753
網球	9	3	20	7	46	16	101	57	158
軟式網 球	8	7	8	0	14	32	69	21	90
桌球	13	16	55	56	105	61	306	107	413
羽球	54	32	92	45	100	57	380	146	526
競技體 操	0	9	0	8	0	20	37	17	54
巧固球	0	0	10	0	68	44	122	32	154
直排輪 曲棍球	0	0	23	0	112	31	166	34	200
競速溜 冰	6	10	23	13	248	178	478	123	601
木球	11	12	47	37	117	93	317	135	452
合計	619	395	1224	712	2065	1362	6377	2039	8416