

113 年屏東縣中小聯合運動會秩序冊

目 錄

屏東縣歌	01
運動會會歌	02
大會場地平面圖	03
開幕典禮程序表	04
運動員宣誓詞	05
閉幕典禮程序表	06
職員名單	07
大會裁判員名單	11
裁判員須知	20
運動員須知	20
田徑高度晉升表	24
技術總則	25
田徑比賽職員運動員名單	36
田徑比賽分組名冊	52
田徑比賽時間表	70
游泳比賽職員運動員名單	76
游泳比賽分組名冊	83
游泳比賽秩序表	98
體操比賽職員運動員名單	101
體操比賽分組名冊	102
體操比賽賽程表	106
跆拳道比賽職員運動員名單	107
跆拳道比賽分組名冊	115
跆拳道賽程表	123
柔道比賽職員運動員名單	149
柔道比賽分組名冊	156
柔道比賽秩序表	165
拳擊比賽職員運動員名單	176
拳擊比賽分組名冊	178
舉重比賽職員運動員名單	183
舉重比賽分組名冊	185
足球比賽職員運動員名單	188
足球比賽分組名冊	194
足球比賽秩序表	197
網球比賽職員運動員名單	201
網球比賽分組名冊	204

網球比賽秩序表	207
籃球比賽職員運動員名單	215
籃球比賽分組名冊	222
籃球比賽秩序表	225
軟式網球比賽職員運動員名單	231
軟式網球比賽分組名冊	233
軟式網球比賽秩序表	235
羽球比賽職員運動員名單	240
羽球比賽分組名冊	248
羽球比賽秩序表	252
桌球比賽職員運動員名單	266
桌球比賽分組名冊	271
桌球比賽秩序表	276
排球比賽職員運動員名單	301
排球比賽分組名冊	308
排球比賽秩序表	311
巧固球比賽職員運動員名單	320
巧固球比賽分組名冊	322
巧固球比賽秩序表	323
木球比賽職員運動員名單	324
木球比賽分組名冊	331
木球比賽秩序表	337
競速溜冰比賽職員運動員名單	357
競速溜冰分組名冊	363
競速溜冰賽程表	373
直排輪曲棍球比賽職員運動員名單	374
直排輪曲棍球比賽分組名冊	376
直排輪曲棍球賽程表	377
國武術比賽職員運動員名單	379
國武術比賽分組名冊	383
國武術比賽秩序表	394
屏東縣中小學聯運最高紀錄表	397
競賽場地及日程表	403
參加人數統計表	404

屏東縣歌



1. 雄 壯 雄 壯 雄 壯 的 屏 東
 2. 美 麗 美 麗 美 麗 的 屏 東
 3. 奮 起 奮 起 奮 起 的 屏 東



站 立 在 寶 島 南 端, 首 當 看 國 防 要
 看 不 盡 武 山 蒼 翠, 流 不 盡 溪 水 連
 實 行 好 地 方 自 治, 培 養 好 純 樸 民



衝, 前 臨 大 海 側 聳 高 峰,
 空, 有 山 有 海 甘 雨 和 風,
 風, 教 育 普 及 文 化 昌 隆,



鵝 聳 燈 塔 照 耀 汪 洋 中 雄 壯
 蔗 田 稻 畝 發 展 正 無 窮 美 麗
 富 強 康 樂 全 島 我 稱 雄 奮 起



雄 壯 雄 壯 的 屏 東
 美 麗 美 麗 的 屏 東
 奮 起 奮 起 的 屏 東

運動會歌

青天白日滿地紅國旗飄揚

歡聲雷動萬千健兒獻身手

龍騰虎躍稱英雄洗雪

東亞病夫強國必先強種

鍛鍊成壯健的身體這才

是國家的主人翁青天白日

滿地紅國旗飄揚歡聲雷動

萬千健兒獻身手龍騰虎躍

稱英雄

大會場地平面圖

綜合球場

跳遠、三級跳遠場地

阿緞城
東門

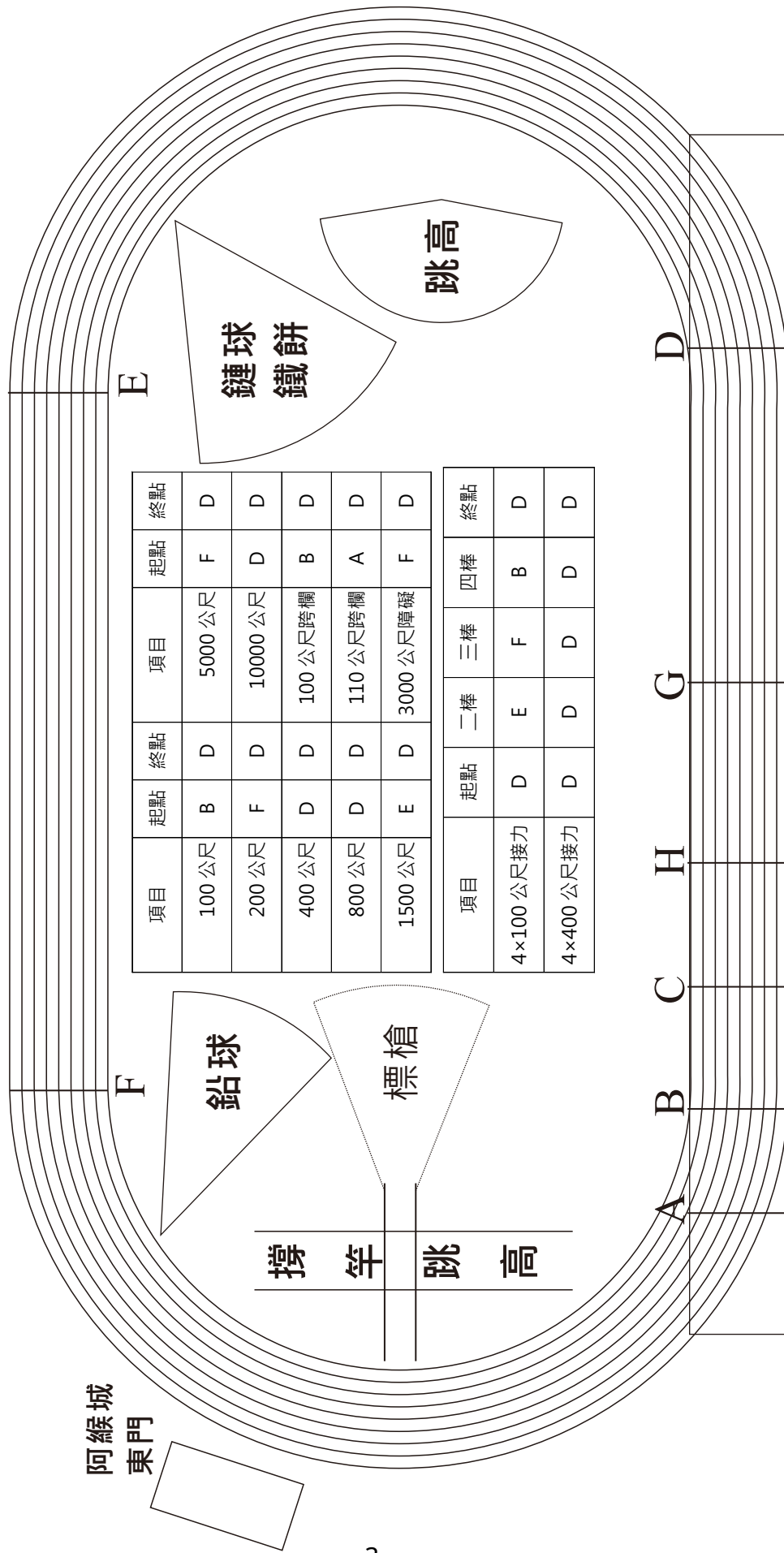

項目	起點	終點	項目	起點	終點
100 公尺	B	D	5000 公尺	F	D
200 公尺	F	D	10000 公尺	D	D
400 公尺	D	D	100 公尺跨欄	B	D
800 公尺	D	D	110 公尺跨欄	A	D
1500 公尺	E	D	3000 公尺障礙	F	D

項目	起點	二棒	三棒	四棒	終點
4×100 公尺接力	D	E	F	B	D
4×400 公尺接力	D	D	D	D	D

仁 愛 路

司令臺

紀錄組 · 競賽組 · 獎品組

檢錄處

開幕典禮程序表

時間：113 年 3 月 1 日上午 9：00

地點：屏東縣立田徑場

壹、序幕表演

一、屏東縣立體操隊(shine girl)

二、阿猴因仔人聲樂團(童唱阿卡-演出曲目：電影組曲、蝸牛與黃鸝鳥、紅蜻蜓)。

貳、開幕典禮

一、典禮開始(奏樂)

二、主席就位

三、籌備主任、裁判員及承辦學校進場

四、運動員進場

五、唱國歌

六、介紹長官與來賓

七、主席致詞

八、貴賓致詞

九、會旗進場：由國立屏東女中旗隊引導進場

十、升會旗

十一、運動員宣誓

十二、裁判宣誓

十三、聖火進場

十四、燃勝利之火

十五、禮成(奏樂)

十六、運動員退場

運動員宣誓誓詞

宣誓：我們為了倡導全民體育，用運動增進身心健康，以追求奮發和諧有活力之美好生活，今日充滿著希望來參加中小學生運動會，願遵守大會各項競賽規則並服從裁判之判決。

宣誓代表 謹誓

中華民國 113 年 3 月 1 日

裁判宣誓誓詞

宣誓：我謹代表全體裁判宣誓，以真正體育運動精神，遵守大會各項競賽規則，以公平公正的態度執行本屆屏東縣中小學聯合運動的各項職責。

閉幕典禮程序表

時間：113年3月3日下午4：00

地點：屏東縣立田徑場

- 一、典禮開始（奏樂）
- 二、長官來賓介紹
- 三、主席致詞
- 四、成績報表及頒獎
- 五、會旗交接
- 六、降會旗
- 七、熄聖火
- 八、禮成（奏樂）
- 九、運動員離場

113 年屏東縣中小學聯合運動會職員名單

大會會長

周春米

大會副會長

黃國榮 周典論 盧文瑞 邱黃肇崇

大會顧問

梁育慈 黃明賢 蔣家煌 李世斌 林明順 鄭清原 蔣月惠 陳揚
曾義雄 蘇資婷 方一祥 張平原 盧文瑞 宋麗華 陳明達 蘇孟婕
王景山 何春美 葉明博 張振亮 徐榮耀 黃建溢 利八魁 許馨勻
陳志成 洪明江 李世淦 吳慈慧 林郁虹 陳宗廷 許展維 周典論
洪宗麒 劉孟君 郭再添 方文正 羅平道 周碧雲 王啟敏 黃盈裕
張榮志 潘芳泉 盧玟欣 王薇茗 潘翠雲 張利惠 高惠芬 何長成
越秋女 李紀財 林采穎 杜仁勇 鄭張常敏 林蔡鳳梅 周陳曉玫

籌備委員會

主任委員

楊英雪

副主任委員

周佳琪 黃道東 黃禎祥 尤史經 李建霖 古佳川 鍾慶平 藍聰信
徐國銘 呂家萱 梁正翰 林國順 鍾慶鎮 吳振中 潘和源 洪茂豐
方冠丁 廖國富 鄭慶堂 劉美吟 賴文一 陳國在 陳政雄 古榮福
羅金良 巴正義 羅清仁 潘明福 莊景星 沈秋花 朱宏恩 潘壯志
曾有欽 楊榮豐 陳國祥 王郁菁 柯朝塗 李欣蔓 黃坤謨 胡瑞慧
林宏澤 王家瑞 張世波 王致皓 林逸文 鄭崑隆 林鴻源 陳冠明
侯淑禎 洪嘉皇 陳科名 蔡俊彥 林俊傑 劉瑞富 鄔世榮 陳亮谷
黃賢德 送銘池 郭瓊揚 謝惠如 鄭宗文 陳寶郎 盧劍峰 孫訢益
楊惠萍 黃慧瑄 湯博榮 林容如 鍾冬玉 陳朝賢 孫浩鳴 黃豐欽
劉文宗 陳英邦 李惠瓊 曾淑勤 鄭雅靜 羅彥文 蘇傳桔 楊政家
張鑑堂 于福豪 印永生 謝旻蒼 賴詠清 陳冠良 張顥騰

籌備主任

黃賢德

籌備處副主任

廖麗華

總幹事

黃柏翰 李媽讚

副總幹事

陳裔茵

總務組

組長：吳志男

副組長：張禎娥

組員：余麗華 邱善榮 石育瑟

行政典禮組

組長：潘建志

副組長：林素卿

組員：黃正宗 黃微惠 蔡松諺

文宣美工組

組長：徐久雁

副組長：蘇 郁

組員：鄭兆明 曾美津

啦啦隊表演組

組長：余宣憶

副組長：胡宸瑄

組員：黃雪茹

環境衛生組

組長：鍾春俐

副組長：高瑞媛

文書組

組長：吳彥融

副組長：顏冠琳

組員：林明俊 鄭偉民 林宥晴 張祐甄

聖火組

顧問：陳新豐 組長：陳永峯 副組長：林廣文 蘇傳桔
組員：賴建戎 邱易斌 李采瑄 江忠穎 林旺棟 郭子安 鄭惟謙 吳宇斌
 趙天民 余紹瑜 郭千惠 黃素卿 林恭揮 林廣發 曾敬明 江政麟
 陳振賢 謝和鈞 陳美惠 張正奇 劉妍琳 劉炳輝 邱照麟 黃拓榮
 李美秀 李炎宗 詹燕如 顏俊雄
志工：林敬欽 陳玉玲 林金花

紀錄組

組長：黃大峰 副組長：黃錦雄
組員：楊奇燁 張毓蕙 蕭郁馨 林能傑 方博立 鍾智偉 吳佳蓮 蕭婷宜

獎品組

組長：李宗鴻（田徑場） 陳寶全（游泳池）
副組長：艾旭毅 林志昇
組員：莊逸萍 施純慧 陳毓祉 王玉品 董全本 郭丁豪 簡廷任 楊雅淨
 許維育 董建興 尤彥喬 蘇菁品 陳淑惠 林好芳 康甯瑜

裁判組

組長：王淑娟 副組長：王瓊雯 蔡衣珊
組員：曾暄芸 曾怡欣 黃莆田

競賽組

組長：張芳瑞 副組長：陳榮華 葉 芄 李廣庠
組員：賴景炫 陳大章 李依鳳 謝瓊慧 楊金芳 翁雅玲 黃士倩 李映萱
 陳盈朱 賴健治 陳育彬 鄧瑛慧 蕭凌逸 蔡歲楠 吳蔚銘 蔡慧雅
 吳志男(兼) 張毓蕙 蕭郁馨 李詠振 王貴梅 黃永良
競賽資訊組組員：余剛式 高俊豐 秦浩青

攝影組

組長：劉漢宗 副組長：陳永豐
組員：涂毓雯 陳麗娜 王勝正 張美莉 林志雄 鄭瑞元 湯奇霖 徐玉芬
 張永強

場地器材組

組長：張柏年
組員：陳厚吉 王隆泰 郭明松 陳春候 蘇坤木 黃正宗 林世名 車秀芳
 樊盟鎮 洪役男 張乃仁

警衛組

組長：戴台捷

組員：韓光龍 柯興程 蔡培元 黃連鵬 薛伊呈

醫護組

組長：張秀君

副組長：林進鴻

組員：呂孟倫 周宗賢 陳怡臻 黃怡萱 周鴻君 鄭素晴 許芯瑜 黃昱瑜
李立川 許紘榕 陳惠蓮 方齡玉 莊馥如 黃馨禾 楊惠如 潘沛琪
許雅卿 曾麗卿 陳怡岑 王佩茹 林淑屏 許玉玲 曾玟綺 陳宜炆
林鈴蓉 曾思瑜 黃寶儀

運動傷害防護組

組長：黃玉麟

副組長：劉紹龍

組員：駱昱安 陳青杉 丁昱仁 常鈞歲 郭信廷 曾嫚亭 盧昱錫 楊家芊
陳其昌 郭智軒 郭孟儒 吳秋月 劉美芳 盧含洙

大會裁判名單

田徑裁判

召集人	：林瑞慶						
審判委員	：陳德宗 鄭福仁 曾財華 潘文道 楊明順 林森麟 程義昌 李文雄 黃慶昌 楊秋平						
會場管理	：黃友城 羅芸慧						
賽事經理	：李雪華			競賽總指揮	：秦浩青		
田賽裁判長	：林吟映			徑賽裁判長	：黃秋屏		
播報組長	：蔚乙亘						
播報組員	：黃新穎 黃玉萍						
資訊組長	：余剛式			資訊副組長	：高俊豐		
資訊組組員	：羅婉容 賴俊宏 謝易庭 利沛娟 黃俊杰 張見文 陳婷婕 歐孟賢						
發令主任	：王承光			發令副主任	：陳益修		
發令	：吳神佑 曾耀慶 陳俊廷 李文欽 李木生						
終點主任	：林傳傑			終點副主任	：陳順賢		
終點裁判	：周志榮 陳志豪 劉慶敏 曹進乙						
終點攝影主任	：黃銓文						
終點攝影	：劉建銘 林昇輝 尤健維 王鈺晶						
終點紀錄	：鐘敏翠 蘇良瓊						
計時主任	：劉萬得						
計時裁判	：陳俊毓 李如偉 黃宥騏 鄭金鑾 阮惠華 巴順輝						
風速測量	：翁榮愛 林碧娟						
跳部主任	：呂孟騏						
跳部裁判	：唐榮雄 林哲安 李焯昱 黃寶葵 楊千儀 陳俊華 程心瑩 梁玉香 林蕙君 羅志玄 林莞純 葉健銘 郭桂芬						
擲部主任	：黃旭賢			擲部副主任	：黃階穎		
擲部裁判	：郭瑋真 陳慧琪 許美嬌 王淑惠 連英傑 邱獻世 洪舒雅 李婉綺 呂翠芳 余龍璽 邱義凱 林義宸 黃鈺婷 尤麗絨 鄒寬 黃思翰 林惠龍 張靜宜 陳建安 楊惠津						
檢錄主任	：邱鎮東						
檢錄員	：陳浩銘 蔣辰平 邱揚欣 王芊懿 陳昀綦 林蕙珊 姚宏璋 陳玉玲 高菡娘 李月雲 賴蓮美						

檢察主任：曾耀賢
檢察員：郭紋因 傅美惠 林健民 傅新輝 林淑芳 蔡佩芳 杜秀山
鄭渝儒 鄭雨涵 詹子芯 劉芳義 曾勤勳 楊碧枝
敬陸珂·阿薩敬嵐恩
場地技術裁判組長：陳春候
場地技術裁判副組長：王隆泰
場地技術裁判員：王隆泰(兼) 黃正宗 林世名 車秀芳 陳厚吉 樊盟鎮 蘇坤木
洪毅男 張乃仁

游泳裁判

技術委員：黃明賢(召集人) 傅子勝 李恭墨 劉萬得(兼) 謝雁純 招曦
張春華
賽事經理：簡瑞隆
現場管理：郭庭豪
裁判長：陳芳正 董榮彰
發令員：陳俊成 陳恭維
計時主任：黃秋屏(兼)
計時裁判：巴順輝(兼) 徐維鑫 陳建義 陳明鴻 徐戴勝 董又賓
曾耀賢(兼) 張柏謙
轉身組主任：陳美貴
轉身裁判：賴柏翔 王郁瑄 馬家翔 陳彥竹
姿檢組主任：張文蘋
姿勢裁判：許凱婷 吳玲香 簡芷綺 陳建華
檢錄組主任：郭富森
檢錄員：王金龍 聞震宇 余宇哲 吳麗美
報告員：楊家惠 石鈞安
紀錄組主任：何國平
紀錄員：蘇品瑄 張智堯 陳雅萍 廖安樺
大會紀錄員：周濬昶
電動計時督導：姜林 林育正
場地幹事：蘇婉苡

柔道裁判

主任委員：王俞森
技術委員：劉輝煌 郭癸賓

審判委員：張崇和 林恭信 王子正 陳俊宏
 賽事經理：戴達元
 裁判長：鐘一心 副裁判長：潘冠霖
 裁判：文玉霞 鍾敬軒 李明賜 劉佳伶 劉孟益 陳金彰 蔡松成
 蔡雅靜 徐富彥 吳建勳 陳沛綾 郭家安 郭士傑
 競賽組長：王藝蓁
 競賽組員：涂智明 楊芷箬 潘淑惠 胡舒惠 吳慧莉
 檢錄組：吳紹芹 余逸嫻
 頒獎組：林慶安 謝佳純 楊雯妃
 場務組：黃加和 蘇聖峰 高美惠 王秀香
 場地幹事：周進財

跆拳道裁判

競賽管理委員：潘長成 曾瑞香 林斌堯 張大川 林俊男 陳清調
 對練裁判長：陳龍財
 裁判：謝進德 吳永富 黃嘉崑 高平泉 鄭寅騫 陳萬芮 吳芷蕾
 詹長吉 柯旻遠 張懿心 蘇宏文 黃智華 李政哲 林儀婷
 林育楹 呂心豪 林徽燕 王威欽 李承峰
 檢錄組：陳秉澤 唐瑞宏 鄭基瑤
 播報組：詹雅惠 蕭永慧
 紀錄組：蕭奉儀 曾筱芬 吳松育 洪嘉伶 蔡文鳳
 文書組：詹運強 吳光永 曾胤勝 曾瑞杰
 獎品組：羅貝麗 曾睿杰 鄧衍沛 戴貴雄 王碧鳳
 計分組：羅沛淳 巫麗 戴德彰 曾政宏
 賽事經理：蕭凌逸
 場地幹事：陳振源

舉重裁判

審判委員：鄭志郎 (召集人) 賴建宏 陳萬益 曾屏憶 林維斌
 賽事經理：郭羿含
 裁判長：沈順福
 副裁判長：謝孝凱
 裁判：林淑娟 吳南成 曹月英 李如弘 袁逸農 高江振 李育芬

黃瓊瑤 劉美秀 林伯穎 徐子柔 潘莉真 蕭雅雯
加重員：丁世昌 蔡東杉 鍾振亮 方耀堂
場地幹事：蕭雅芳

拳擊裁判

審判委員：許馨勻（召集人） 楊昭德 張飛琮 羅尚策 洪華宗
裁判長：傅東光
賽事經理：邱仁廷
裁判：石宏仁 傅志群 陳維新 張智鈞 潘啓誠 李勝華 馬文豪
邱于鉸 潘沂鑫 林壯蔭 陳文升 阮志韓 林思婷 藍泓凱
林品足 張易陽 謝閔旭
競賽組：楊炎珠
檢錄組：朱美玲
器材組：宋佩宇
獎品組：潘瑞儀
播報員：高千惠
場地幹事：柯婷梅

國武術裁判

主任委員：郭玉印
副主任委員：李賢男 許文能
審判委員：曾國峰 簡火土 葉俊雄
國武術總裁判長：彭文隆 國武術副總裁判長：洪麗卿
國術套路裁判長：陳季容 國術套路副裁判長：陳美鈴
武術套路裁判長：謝文瑞 武術套路副裁判長：蔡雲麟
國武術套路裁判：吳佳欣 曾素幸 黃虹育 王熾晶 王雨薇 彭凱稜
李柏憲 顏乾明 鍾宣誼 陳麒生 陳姿妃
散手掛技擂台裁判長：吳明憲 散手掛技擂台副裁判長：葉品程
散手掛技擂台裁判：黃愉雯 江漢 蔡嘉玲 黃聖芯 張哲銘 王俞揮
徐健修 陳秋琴 吳政芳 湯絢棋 李子瑞
國術檢錄長：范瑞陽 武術檢錄長：李柏霖
賽事經理：吳明宗 場地幹事：吳玉梅

足球裁判

審判主任委員：蘇榮宗
審判委員：許晉嘉 曾維廣 鄭信禎 林惠群 翁清榮 蓋玉珩
裁判長：張堃元
副裁判長：張宏任 蔡志彬 賴建戎
裁判：郭鴻明 周明仁 黃建彰 林志仙 陳鴻育 潘玉欣 羅竟倫
賴谷風 劉康任 郭元俊 林瑞陽 潘彥君 謝宇翔 黃昱凱
林聖恩 邱鈺璋 許淳皓 黃威棋 王金龍(兼)

籃球裁判

審判委員：周佳琪(召集人) 歐陽正德 陳家和 李致乘 林智勳
賽事經理：潘譽仁
裁判長：邱志憲
裁判：蕭智馨 陳新 林琮雲 張嘉能 姚馨貽 劉乃維 陳正霖
葉妍希 林俊傑 劉奕廷 吳芳善 陳建勳 許志鴻 曾冠嘉
簡貝伊 郭俊宏 徐英哲 何彥廷 劉子田 林志勇 吳彥霏
陳歆絜 白慶漢 邱建彰 吳明峰 王智彥 劉建良 張正濤
沈義郎 徐仕泓 周韋羽 黃柏諭 廖建明 黃戎彥 劉冠纓
蕭智民 高宇彤 陳奕帆 劉鎮毅 王重盛 王國蘋 徐慈澤
吳宜櫻 鄭智維 邱彥勳 蕭勝隆 徐士為 林宛蓉 張誌家
歐陽喻弦
計時記錄：陳易鈴 黃詩淳 鄞慈微 尤俊凱 鄧惠文 羅仔涵 張起華
陳慧琳 邱意晴 林親華 陳鈺馨 黃子珊 林益鎰 吳紀萱
林孜涵 王芷芸 蔡昀臻 莊文馨 陳品涵 林佩萱 詹詩涵
場地幹事：鄭亘宏(民生家商) 楊旭弘(屏東高中) 陳江炫昌(麟洛國中)
陳一賢(麟洛國小)

排球裁判

審判委員：黃枝男(召集人) 楊同意 潘正憲 葉日展 謝琪文 林常榮
賽事經理：楊富傑
紀錄組：陳榮華 李再和 蕭淑屏 蕭貴妃
獎品組：楊秋恩 李姿慧
裁判長：邱毓德
副裁判長：許溫延

裁判：楊東達 陳柏全 何國慶 陳伊柔 梁喻涵 林藝家 許丞竣
 林詩瑜 朱光榮 劉聖豪 蔣順貴 陳則俐 虞品振 楊獻文
 羅敬堯 陳則翰 蔡典澤 劉明正 吳俐瑩 子嘉 林俊偉
 杜文華 趙致賢 蔡君姿 方秣評 麥秀萍 穎達 蔡政谷
 顏秉豪 巫沛綦 陳奕齊 鄭振勝 林季磊 庭瑋 宋造福
 莊靖怡 高藝哲 余坤朋 李志強 舒子軒 邱庭智 王儀
 場地幹事：李科增

網球裁判

審判委員：姜治文
 執行長：莊鳴涓
 賽事經理：李榮尚
 裁判長：郭庭懿
 副裁判長：阮庭妃
 裁判：林柏均 簡文宏 蔡宗憲 蔡宜倫 黃獻德 蔡慶煌 姜睿宏
 史杰峻 鄧怡瑄 李建勳

軟式網球裁判

裁判長：曾文雄
 審判委員：利俊彥 張芳慈 賴芳蘭
 競賽組：王左山 羅國文
 紀錄組：尤燕翎 賴立煌
 賽事經理：陳建任
 裁判：馮一宸 李佳鍵 李御嘉 徐彥凱 幸柏羽 林柏強 張昱帆
 張家昊 蔡翊嫻 陳聖文 墜宏賓 黃毓威 簡珮真 關芳昀
 場地幹事：陳鼎鴻

桌球裁判

審判委員：劉天靠（召集人） 江貴添 陳山坤 楊森榮 林美惠
 賽事經理：謝政夫
 裁判長：林豐楙
 副裁判長：陳雙展
 裁判：楊進塘 吳忠達 陳慶雄 林瑞足 張國柱 洪文進 許龍誠
 呂松原 白兆基 洪靜瑩 許淑玲 謝憶萍 葉新宏 黃秀媚
 劉志良 張芳香 賴清錦
 競賽組：高舉連 林裕豐

抽籤組：柯美蓮
紀錄組：李聰明 彭嫩瓊 王貴美 鄭秋香 洪式珍
場地幹事：李玉燕

羽球裁判

審判委員：林明順 蕭良坤 王孔良
裁判長：郭忠義 副裁判長：何助民 李桂英
裁判：謝明宗 楊怡珍 黃美惠 蔡明吉 陳怡君 林芊蕙 簡國宗
林清俊 蘇家祥 陳素紋 呂超雄 杜大榮 李朝雄 劉足連
林信沐 林振義 簡惠淨 張志民 李錦泰 唐全福 沈小菁
王鑰傑 李文琪 劉季隴 傅阿全 李健萍 陳韡承 林育穎
陳秉樺 劉晏羽 蔡岭均 賴詮中 林國基 虞傑仁 林娟如
蕭仲偉 郭家修
競賽組：陳亮靜 郭文玉 周芷伊 林怡芬 張素蓮 許碧霞 林文榮
謝宜珮 蔡明信
場地組：林昌春 邱松源 邱惠美 陳金源 邱善榮 龍春紹
賽事經理：黃正隆
場地幹事：胡誌仁 謝靜君 方志璋 邱怡莊

競技體操裁判

賽事經理：林宗翰
裁判長：劉安鈞
裁判：許維珊 洪玉桂 楊秋月 郭恆茹 李昀儒 張雅蕙
典禮：梁宜鈴 林岑寧
計時：郭貴足
檢錄：高儀芳
場地幹事：王靚瑜

巧固球裁判

審判委員：吳子宏 林義明
裁判：吳淑芬 林子旭 陳文璋 吳鑑峰 李宜勳 鍾政凱 陳曉鴻
蔡榮宗 陳佳伶 陳銘鴻 李志雄 陳信宏 許瑞慶
場地幹事：姜美齡

直排輪曲棍球裁判

審判委員：羅世杰（召集人） 戴國璋 林志萍 陳垣佐
賽事經理：潘錦煌
裁判長：蔡俊賢
裁判：林家吟 方映笛 黃玉霖 李芸錚 林嘉憲 許哲峰
球間裁判：李孟竹 楊淨妃
檢錄：王志芳 劉祐彰
計時計分裁判：曾于玲 張巧蕙
頒獎組：王秋穰
醫護組：林任嫻 防護組：蔡靜怡
場地幹事：傅錦鉦

競速溜冰裁判

審判委員：林詠翔（召集人） 李文益 蔡明進 潘怡蓁
裁判長：鄭振強
角隅裁判：蔡添福 陳彥文 蘇高玄 施祐吉
直線裁判：古長晉 陳昭庭
鳴槍裁判：黃忠誠
檢錄裁判：羅平育 謝志強
搖鈴裁判：黃安拙
紀錄裁判：張淑靜 陳瑞香
頒獎組：歐雅芬 翁寧慧
醫護組：張讓花 蘇真鳳
場地幹事：傅錦鉦（兼）

木球裁判

審判長：李煥元
審判委員：丁樹吉 潘月娥 賴有財
裁判長：鄭中興
裁判：龔連續 陳明聰 藍美束 侯素勤 黃政偉 王思蘋 李建勳
廖文獎 黃政偉 陳宥然 楊秀蓉 吳建明 李湘玲 張秀琴
莊兆寬
競賽組：陳素華 古恩銓 張喬鈞 蔡職鴻

紀 錄 組 : 許鶴議
獎 品 組 : 許碧娥 郭福信 潘郁琪
器 材 組 : 陳順福 鄭宇洋
攝 影 組 : 李自勇
衛 生 組 : 盧禕伶
場 地 幹 事 : 林世祥

裁判員、隊職員及運動員須知

裁判人員須知

1. 裁判員需要大會賽前 30 分鐘前到達比賽場地辦理報到。
2. 裁判員服裝必須依大會發給之裁判衣服或各單項規定之裁判服裝。
3. 裁判員應遵照大會技術總則及各單項技術手冊相關規定執行裁判任務。
4. 裁判員必須完成自己擔任之職務工作。
5. 裁判員必須保持公平、公正的態度執行任務，不得有偏袒情形發生。
6. 裁判員必須要遵守大會排定之比賽時間，按次序進行比賽。
7. 各裁判員向大會借用器材用具，比賽完畢應負責如數點交繳回場地組。
8. 各裁判員所需之裁判之用具請自備。

參賽選手技術總則

參加比賽之隊職員、運動員除應遵照大會各項規程、比賽規則及辦法之規定外，並應注意下列各項：

1. 運動員應點名後，應於靜候點名員率隊入場，不得零亂，非與賽人員不得乘機進場。
2. 凡當場比賽完畢之運動員，須在終點集體整隊，由服務生帶隊退出場外，不得在場上逗留，非與賽人員（含單位領隊指導、管理等）一律嚴禁入場，違者除立即由大會宣布外，並停止該運動員參加比賽。
3. 每項比賽完畢後，立即頒獎，前六名優勝運動員於指定地點休息，俟是項成績宣布後，凡經查證有冒名頂替，資格不符者，一經查出，決按章程嚴懲，其單位負責人則報請主管議處。
4. 遇有特別情形未經規定者，須受裁判員或會場管理之指導，違者依據競賽規程第十七條處理之。
5. 運動員於參加點名時，務須攜帶國民身分證明及學生證，缺者按規章處理。

田徑比賽運動員注意事項

一、田徑項目隊職員須知：

1. 「號碼布」應固定佩掛在運動上衣，胸前、背後各配掛一張，不得配掛於其他部位；跳部可只用一塊，跳遠、三級跳遠須配戴在胸前，跳高、撐竿跳高佩戴在胸前或背後均可；不按規定佩掛者，一概不准參加比賽。號碼布請妥善保管，倘若遺失可至大會競賽組申請補發，唯需酌收工本費 100 元。
2. 服裝：
 - (1) 參加比賽之運動員，均需穿著各單位規定之團體運動服裝，其運動上衣胸前號碼布上方須有 2 字以上之單位名稱或簡稱，每字規格至少 5x5 公分以上，字體與上衣顏色應明顯區別。
 - (2) 另參加接力比賽運動員之單位上衣式樣、顏色必須相同一致；褲子同一色系即可。
 - (3) 選手參賽競走之比賽褲子長度不可超過膝關節。
 - (4) 本次比賽將依世界田徑總會(WA)規定實施鞋底厚度檢測，若選手於檢錄完成後蓄意更換鞋子，將禁賽一年。鞋底後度檢測項目：徑賽項目、競走、跳遠、三級跳遠。

3. 10000 公尺競走比賽時，選手被判罰 3 張紅卡時加計 60 秒，被判罰 4 張紅卡時即取消比賽資格、5000 公尺及 3000 公尺競走比賽時，選手被判罰 3 張紅卡時加計 30 秒，被判罰 4 張紅卡時即取消比賽資格。

4. 不出賽申請：

(1) 申請時間：須在該項目比賽時間的前一天提交。

(2) 提交方式：

A. 各單位不出賽選手(或接力項目)，應在各單位報名後，依大會規定時間以 e-mail 回寄「單位選手最終出賽名單」。

B. 第二、三天之項目，請於前一天下午 3 點前至田徑競賽組提出不出賽名單申請，不須任何證明，只有提出的項目不可出賽，其他項目皆可出賽。

(3) 限該項目第一輪的比賽(預賽)方可提出不出賽申請。各單位最終出賽確認名單於比賽該週(一)寄至各承辦人員 E-mail (承辦人員基本資料務必填寫正確)，請自行列印並勾選不出賽選手名單(若全部出賽亦須列印回傳)，經教練或領隊簽名後，請於 113 年 2 月 29 日(星期四)下午 15:00 前拍照回傳至下列信箱：

kao@swps.ptc.edu.tw, 『比賽當天』無需再繳交紙本。未回傳資料之單位視同全員參賽。選手若無故不出賽者終止其比賽，其後之賽程皆不得再出賽。

5. 請假：

(1) 依據技術總則第 11 條第 4 目辦理。

(2) 比賽當天選手若因故無法出賽，須於該場檢錄時間開始前向田徑競賽組提出「請假」之申請，相關證明請在該場次檢錄結束前備妥，否則以無故棄權論。經核准請假之選手，該請假賽次以後之當天各賽程均不得出賽，但次日賽程可再出賽。無故棄權者，取消後續參賽資格。

6. 技術規則 4.4 終止參加比賽(資格)：

(1) 最後確定出賽的選手，於比賽時未參加比賽。

(2) 通過預賽、準決賽晉級之選手，未參加其後比賽者(一定要出賽)。

(3) 無法以真誠的、努力的、公正的參與比賽者。有以上之情形者，以棄權論處，取消其後續項目(含接力)的比賽資格。

7. 檢錄時間：選手於下列規定時間到達檢錄處聽候檢錄，凡逾時不到者，以棄權論。

項 目	到達檢錄處時間 (到達檢錄處時間)	最後一次檢錄時間 (離開檢錄處時間)
徑賽項目	比賽前 30 分鐘	比賽前 10 分鐘
接力項目	比賽前 35 分鐘	比賽前 10 分鐘
田賽項目 20 人以下	比賽前 45 分鐘	比賽前 30 分鐘
田賽項目 21 人以上	比賽前 55 分鐘	比賽前 40 分鐘
撐竿跳高	比賽前 70 分鐘	比賽前 55 分鐘
12x100 公尺接力	比賽前 40 分鐘	比賽前 10 分鐘

註 1:全能項目每天第一項目於技術手冊規定比賽時間，按上述規定檢錄時間於檢錄處點名，其餘各比賽項目於技術手冊規定比賽時間之田賽 30 分鐘前、撐竿跳高 40 分鐘前、徑賽 20 分鐘前在各比賽場地檢錄點名。

註 2:檢錄結束時間一到即不再受理點名檢錄，即不再接受檢錄；遲到者視同放棄比賽，不得參加該場次的比賽，並取消後續所有項目的比賽資格。

8. 各項接力比賽棒次表須於該項次第一組比賽時間之 90 分鐘前，經教練簽名確認並留聯絡電話，填妥送交田徑競賽組(預、決賽均須送交)，逾時未交者取消參賽資格。距比賽時間 90 分鐘以上時可更改名單，90 分鐘內須更改名單者，必須持有無法出賽之證明至田徑競賽組辦理。

9. 比賽有效時間：

	5000 公尺	3000 公尺	10000 公尺	3000 公尺 障礙	2000 公尺 障礙	3000 公尺 競走	5000 公尺 競走	10000 公尺 競走
高男組	25 分	×	45 分	12 分	×	×	×	65 分
高女組	25 分	×	50 分	15 分	×	×	×	70 分
國男組	×	12 分	×	×	10 分	×	36 分	×
國女組	×	14 分	×	×	12 分	×	38 分	×
小男組	×	×	×	×	×	30 分	×	×
小女組	×	×	×	×	×	30 分	×	×

10. 各項比賽時間在秩序冊內明確規定，若大會臨時變更，依競賽組張貼之公告及報告員口頭報告為依據；教練及選手必須隨時注意大會標準時鐘及報告員宣佈之事項。

11. 檢錄時選手需提出「證明資料」，檢錄員核對身份無誤及檢錄後，應靜候檢錄處人員率隊進場，非當場比賽選手嚴禁入場。選手若有冒名頂替參賽者，歡迎提出檢舉，經查實者取消資格。

12. 參加 12x100 公尺大隊接力之選手，一律穿著平底運動鞋出賽(已卸除鞋釘之釘鞋亦不得穿著)；同時亦不得赤足出賽。

13. 團體錦標的計算，每項按 7、5、4、3、2、1 計分(接力、全能運動視同單項不加倍計分，國小組 12x100 公尺接力加倍計分)，若得分相同則按所得第一名較多者為優勝，依此類推。

二、罰則：

1. 選手如有資格不符或冒名頂替，經查屬實者取消其個人比賽資格及所有比賽成績。
2. 選手如不服從裁判員或行為不檢，經裁判長判決得取消其比賽資格。

球類比賽運動員注意事項

1. 遇有比賽時，須在規定時間前 15 分鐘內進場，比賽 5 分鐘內退場，由指導及隊長率領進出。
2. 桌球比賽運動員不得穿著白色、黃色或淺色之運動服裝。
3. 球衣依各單項規定須有固號碼，勿隨意互換穿，以免錯誤。
4. 出場比賽順序，應由指導或隊長於賽前 5 分鐘送交記錄員或裁判員。

游泳比賽運動員注意事項

1. 運動員應於比賽規定時前 15 分鐘前致點名處聽候點名。
2. 其餘各項規定參考游泳競賽規程。

其他競技運動員注意事項

1. 如遇陰雨場地不克舉行比賽時由各項裁判長會同場地管理決定處理之。
2. 參加大會其他單項比賽之運動員，應各依上列性質相類似之規定切時注意之，遇有特殊情形未經規定者，須受裁判員及場地管理員之指導，違者依據競賽規則第四十二章各條懲處之。

112 中小聯運田徑高度晉升表

1. 單項跳高(單位：公尺)

組別	大會紀錄	試跳高度 1	試跳高度 2	開始高度	每次高度晉升表											
					1	2	3	4	5	6	7	8	9	10	11	12
高男	2.10	1.75	1.90	1.70	1.75	1.80	1.85	1.90	1.94	1.98	2.02	2.05	2.08	2.11	2.14	2.20
高女	1.65	1.30	1.50	1.30	1.35	1.40	1.45	1.50	1.54	1.58	1.62	1.66	1.69	1.72	1.75	1.78
國男	1.95	1.50	1.65	1.45	1.50	1.55	1.60	1.65	1.70	1.74	1.78	1.82	1.86	1.89	1.92	1.95
國女	1.62	1.30	1.50	1.25	1.30	1.35	1.40	1.45	1.50	1.54	1.58	1.62	1.66	1.69	1.72	1.75
男童	1.70	1.25	1.40	1.20	1.25	1.30	1.35	1.40	1.45	1.50	1.55	1.60	1.64	1.68	1.71	1.74
女童	1.50	1.20	1.35	1.15	1.20	1.25	1.30	1.35	1.40	1.44	1.48	1.51	1.54	1.57	1.60	1.63

2. 全能跳高(單位：公尺)

組別	大會紀錄	試跳高度 1	試跳高度 2	開始高度	每次高度晉升表											
					1	2	3	4	5	6	7	8	9	10	11	12
高男	2.10	1.60	1.75	1.55	1.60	1.65	1.70	1.75	1.80	1.85	1.90	1.94	1.98	2.02	2.05	2.08
高女	1.65	1.25	1.45	1.25	1.30	1.35	1.40	1.45	1.50	1.54	1.58	1.62	1.66	1.69	1.72	1.75
國男	1.95	1.40	1.60	1.40	1.45	1.50	1.55	1.60	1.65	1.70	1.74	1.78	1.82	1.86	1.90	1.93
國女	1.62	1.25	1.40	1.20	1.25	1.30	1.35	1.40	1.45	1.50	1.54	1.58	1.62	1.66	1.69	1.72
男童	1.70	1.15	1.30	1.15	1.20	1.25	1.30	1.35	1.40	1.44	1.47	1.50	1.53	1.56	1.59	1.62
女童	1.50	1.10	1.20	1.10	1.15	1.20	1.25	1.30	1.34	1.38	1.41	1.44	1.47	1.51	1.54	1.57

3. 單項撐竿跳高(單位：公尺)

組別	大會紀錄	試跳高度 1	試跳高度 2	開始高度	每次高度晉升表											
					1	2	3	4	5	6	7	8	9	10	11	12
高男	5.20	3.30	4.30	3.20	3.40	3.60	3.80	4.00	4.20	4.40	4.60	4.75	4.90	5.05	5.20	5.30
高女	2.90	2.30	2.65	2.20	2.40	2.60	2.80	3.00	3.10	3.20	3.30	3.40	3.50	3.50	3.60	3.70
國男	3.80	3.00	4.00	2.80	3.00	3.20	3.40	3.60	3.80	4.00	4.20	4.40	4.60	4.75	4.90	5.05
國女	2.90	2.10	2.65	2.00	2.20	2.40	2.60	2.80	3.00	3.10	3.20	3.30	3.40	3.50	3.60	3.70

4. 全能撐竿跳高(單位：公尺)

組別	大會紀錄	試跳高度 1	試跳高度 2	開始進度	每次高度晉升表									
					1	2	3	4	5	6	7	8	9	10
高男	無	2.70	4.10	2.60	2.80	3.00	3.20	3.40	3.60	3.80	4.00	4.10	4.20	4.30

5. 遠度丈量基準(單位：公尺)

目	項	跳遠	三級跳遠	鉛球	鐵餅	標槍	壘球
	高男	5.00	11.00	9.75	35.00	35.00	-
	高女	4.00	9.00	9.00	25.00	25.00	-
	國男	4.50	-	9.00	20.00	30.00	-
	國女	3.50	-	8.50	20.00	25.00	-
	男童	4.00	-	8.00	-	-	40
	女童	3.00	-	7.00	-	-	30

113 年屏東縣中小學聯合運動會技術總則

第一條 宗旨：

- 一、為提倡體育，增進學生身心健康，特舉辦屏東縣中小學聯合運動會。
- 二、大會得以各項比賽記錄作為本縣報名參加 113 年度「全國中等學校運動會」之依據。
- 三、加強國民小學體育活動促進兒童身心健康，以奠定全民體育活動之基礎。

第二條 比賽日期：

中華民國 113 年 3 月 1、2、3 日（星期五、六、日）三天。

第三條 競賽種類及地點：(預定)

編號	活動項目	地 點	比賽日期		
			3/1	3/2	3/3
	開、閉 幕 式	開幕、閉幕：屏東縣立田徑場	√		√
1	田徑	屏東縣立田徑場	√	√	√
2	游泳	屏東縣立萬丹游泳池	2/17	2/18	2/19
3	體操	屏東縣立體操館(信義國小)		√	
4	跆拳道	萬丹國中	√	√	√
5	柔道	明正國中	√	√	√
6	拳擊	內埔農工拳擊室	2/23	2/24	2/25
7	舉重	屏東縣立舉重訓練中心(建國國小)	√	√	
8	足球	長治國中、 來義高中	√	√	√
9	網球	屏東科技大學	√	√	
10	籃球	高男-屏東高中；國男-民生家商； 國女、高女-麟洛國中；國小-麟洛國小	√	√	√
11	軟式網球	麟洛國小	2/23	2/24	
12	羽球	鶴聲國中(國、高中)、中正國小(國小)	√	√	√
13	桌球	仁愛國小	√	√	√
14	排球	內埔國中	2/17	2/18	2/19
15	巧固球	和平國小	√	√	
16	木球	佳冬國中	√	√	√

17	直排輪溜冰	屏東國際滑輪溜冰場	▽	▽	
	直排輪曲棍球	屏東國際滑輪溜冰場			
18	國武術	潮州國中、訓練中心	▽	▽	

第四條 主辦單位：屏東縣政府。

第五條 協辦單位：

- 一、屏東縣體育發展中心。
- 二、屏東縣體育會。

第六條 承辦單位：屏東縣立至正國民中學。

第七條 註冊辦法：

- 一、各項註冊表單必須在 113 年屏東縣中小學聯合運動會報名網站註冊完畢後，將總表及各單項報名表列印出，並蓋上官防後，將紙本資料送交至競賽組審查，各單位如自備紙張，不依格式或繕寫不清楚者，本會為避免發生錯誤起見不予註冊。

二、線上報名說明會：112 年 12 月 12 日(星期二)上午 10 時。(地點：體發中心會議室)

三、註冊期限：

(一)網路註冊報名日期：

112 年 12 月 14 日(星期四)上午 9 時起至 12 月 20 日(星期三)下午 11 時 59 分止。

屏東縣中小學聯合運動會報名網址: <http://phtsport.eduweb.tw>

競賽組副組長李廣庠，電話：0912-787-083 或 08-7362589#238

(二)註冊繳交紙本資料：112 年 12 月 21、22 日(星期四、五)上午 9 時至下午 4 時止。

各單位必須於規定日期內至 113 年度中小學聯合運動會報名網址線上報名，完成報名動作後將網頁上總表及各單項註冊單列印後，紙本蓋完關防後，各單位請務必派員親自送交紙本至大會競賽組辦公室(體育發展中心)審查，逾時或不符規定者概不受理。

四、資料審查地點：113 年中小學聯合運動會籌備委員會競賽組(屏東縣體育發展中心，地址：屏東市勝利路 9 號)(電話：7362589 轉 238，傳真：7364380)

註：1. 各單位運動員註冊表單，按本規程所列各項目次序分訂成冊。

2. 註冊表單一經繳本會註冊審查後，或經競賽組會議刪除後，不論人數多寡均不受理更改，或增減職員、運動員人數、姓名及項目，各單位事先務須慎重辦理。

五、負責網路報名單位：

(一)國小由各該鄉、鎮、市公所統籌辦理。(球類項目以鄉鎮為單位男女可各報 2 隊參賽)

(二)國中、高中以學校為單位統籌辦理。

六、各單位註冊職員人數如下：

(一)各單位報名參加競賽種類之選手人數在 20 人(含)以上，得置職員 4 人(含領隊 5 人)；選手人數在 12 人至 19 人時，得置職員 3 人(含領隊 4 人)；選手人數在 6 人至 11 人時，得置職員 2 人(含領隊 3 人)；選手在 5 人(含)以下，得至職員 1 人(含領隊 2 人)。(指導最多 2 名，領隊 1 人不在此限)

(二)國小男童、女童組各項目得增列選手就讀學校之實際指導教練各 1 人，已登錄各單位職員者，不得再登錄(請登於備註欄)，不受單位註冊總人數及單項報名職員人數之限制。(以田徑、游泳、跆拳道、柔道等四項為限)

(三)職員名稱以領隊、指導(同教練名稱)、管理為原則。

七、註冊人數：每單位每組限男、女各報名一隊(國小組球類男、女得各報二隊)。

依據各單項技術手冊所規定參賽報名人數。

第八條 選手參賽資格：

一、學籍規定：

(一)競賽資格：

1. 高中組：凡在本縣就讀高級中學、職校學生均可代表就讀學校報名參加比賽。【轉學生需學籍連續滿一年才能報名參加各項比賽，即轉學生限 112 年 3 月 1 日(含)以前轉學者方得參賽】。有下列情形之一，經檢附相關文件證明者，不受前款 1 年以上設有學籍規定之限制：

(1)原就讀之學校，經依法規規定停招、停辦，或學校財團法人解散之學生。

(2)學校運動代表隊經行政主管機關核准解散之學生。

2. 國中組：凡在本縣就讀國民中學學生可代表就讀學校報名參加比賽【轉學生需學籍連續滿一年才能報名參加各項比賽，即轉學生限 112 年 3 月 1 日(含)以前轉學者方得參賽】。有下列情形之一，經檢附相關文件證明者，不受前款 1 年以上設有學籍規定之限制：

(1)原就讀之學校，經依法規規定停招、停辦，或學校財團法人解散之學生。

(2)學校運動代表隊經行政主管機關核准解散之學生。

3. 國小組：凡在本縣就讀國民小學學生均可代表就讀學校所屬鄉鎮市報名參加比賽。

4. 請各單位報名前，應由各單位自行審查，報名參賽學生資格是否符合相關規定，嚴加審查參賽選手資格，所屬單位主管核對(核章)以示負責，切勿違規報名，如有違規查證屬實者，請所屬機關，依法辦理。

5. 參賽運動員可跨競賽種類(技擊類項目除外)，但如遇賽程衝突時由運動員自行決定參賽項目，不得以任何理由要求變更賽程，未依規定時間出場比賽，該項目以自動棄權論。

6. 參加經費，由各單位自行負責。

二、年齡規定：參閱附表(一)，在學學生年齡限制。

三、身體狀況：參賽選手身體健康及性別，應經各參賽單位認定可參加劇烈運動競賽，始得參加比賽。

四、各組運動員出場比賽時，代表學校者，應攜帶學生證或在學證明，以備查驗。

五、球類：國高中運動員出場比賽時，應攜帶在學證明書、單位列冊核章名冊、國民身份證正本或學生證正本，以備查驗。(國小組：攜帶在學證明書貼有照片經學校核章證明即

可)

第九條 抽籤辦法：

- 一、時間：113年1月3日(星期三)上午10時。
- 二、地點：113年中小學聯合運動會籌備委員會競賽組(屏東縣體育發展中心，地址：屏東市勝利路9號)(電話：7362589轉218，傳真：7364380)
- 三、各單位應派代表1人參加球類抽籤，未出席者一律由競賽組代抽，各單位不得異議。
- 四、競賽方式視參賽隊伍多寡決定比賽制度，各項賽程種子隊以112年中小運前四名列為種子隊。

第十條 總領隊及裁判長會議：

- 一、時間：113年2月23日(星期五)下午1時30分辦理報到。總領隊會議2時開會。裁判長會議下午2時30分報到、3時整開會，請準時出席參加(不另發通知)
- 二、地點：屏東縣體育發展中心會議室
- 三、請各單位請派代表準時出席參加，不另通知(公告於113年屏東縣中小學聯合運動會報名網站)。

第十一條 競賽秩序

- 一、各種類競賽秩序，由大會籌備處競賽組公開抽籤編排之。
- 二、各競賽種類競賽制度與賽程經競賽組排定公布，不得變更或調整。
- 三、球類比賽依113年屏東縣中小學聯合運動會各球類運動競賽技術手冊之比賽制度辦理。
- 四、各單位參加競賽，不論團體或個人項目，凡經註冊務須出場，不得任意棄權。各單位選手參加比賽，須穿著印有其代表各單位字樣或標誌之規定服裝參賽。

第十二條 獎勵：

- 一、各項競賽及表演成績優良者，由大會發給獎品或獎狀。
- 二、各組運動員打破全國最高紀錄者，由大會另行發給獎品，以資鼓勵。
- 三、各競賽團體及個人項目8隊(人、組)(含)以上取6名，7隊(人、組)取5名，6隊(人、組)以上取4名，5隊(人、組)取3名，4隊(人、組)取2名，2、3隊(人、組)取1名。

備註：一、為選拔賽項目，2隊可列為選拔賽(表演賽)，不列名次。

二、個人賽有破紀錄之項目，1人為表演賽，頒發成績證明，不列入名次。

第十三條 申訴：

- 一、有關屏東縣中小學聯合運動會爭議申訴案件，應依據各競賽種類技術手冊規則及相關規定辦理；若規則無明文規定者，得先以口頭提出申訴，並於該場次比賽結束後30分鐘內，提出書面(如附件二)申訴，未依規定時間內提出者，不予受理。書面申訴應由該代表隊領隊或教練簽章，向該競賽種類之審判委員或裁判長正式提出。
- 二、有關參賽選手資格不符或冒名參賽之申訴，得先以口頭提出申訴，並於該項比賽前，提出書面(如附件三)申訴，未依規定時間內提出者，不予受理。書面申訴應由該代表隊領隊或教練簽章，向該競賽種類之裁判長或競賽審查委員正式提出。
- 三、任何申訴均應繳交保證金新臺幣3,000元，如經裁定其申訴理由未成立時，得沒收其保證金。

四、各項比賽進行中，各單位領隊、指導(教練)及運動員，不得當場直接質詢裁判。

第十四條 比賽爭議之判定：

- 一、規則有明文規定者，以裁判之判決為終決。
- 二、規則無明文規定者，由該競賽種類之審判委員會議判決之，其判決為終決。
- 三、非上述之爭議，由大會運動競賽審判委員會裁定之，大會運動競賽審判委員會成員由籌備委員會就縣府行政代表、籌備委員會代表、及具體育專業之社會公正人士聘(兼)之。

第十五條 罰則：

- 一、參賽選手如有資格不符或冒名參賽，經查證屬實者，取消其參賽資格及已得或應得之名次與分數，並收回已發給之獎牌及獎狀。
- 二、參加團體運動項目(大隊接力及球類競賽)之團隊，在大會比賽期間倘有資格不符、冒名頂替等而出場參加比賽者，一經證實，即取消該隊在該項比賽中參賽資格(申訴以前之各隊亦不得重賽)，所得之名次及分數，並收回已發給之獎牌及獎狀。
- 三、凡參加比賽之運動員，註冊參加2單位或2單位以上者，向大會註冊而經查明屬實者，除當即取消其個人比賽資格及以得知名次、分數、獎牌、獎狀外，指導、管理等均報請主管單位懲處之。
- 四、運動員在大會期間有違背運動精神，如不正當之行為，不守秩序，不顧公德，無故棄權，侮辱其他運動員、職員或不服從裁判者，除審判委員會有加以相當懲處之權外，並通知其所屬單位懲處之，其情節嚴重者，得暫停其參加全縣運動會並轉請全國各項運動主管機關暫停其參加比賽，或依法呈請究辦。
- 五、代表團隊職員於比賽進行時，有故意妨礙、延誤比賽或擾亂會場，應由裁判當場予以警告，如仍有此種表現者，得由裁判立刻停止比賽，該比賽以棄權論，其情節嚴重者，由籌委會將該員違規之情事，函請轉知所屬主管機關依規定議處。

第十六條 本規程總則經審判委員會通過後實施，修正時亦同。

第十七條 錦標種類

一、男子組：

項目 \ 組別	高中組	國中組	國小組	備註
1. 田徑	*	*	*	
2. 游泳	*	*	*	
3. 體操	-----	-----	-----	
4. 跆拳道	*	*	*	
5. 柔道	*	*	*	
6. 拳擊	*	*	-----	
7. 舉重	*	*	-----	
8. 足球	*	*	*	
9. 網球	*	*	*	

10. 籃球	*	*	*	
11. 軟式網球	*	*	*	
12. 羽球	*	*	*	
13. 桌球	*	*	*	
14. 排球	*	*	*	
15. 巧固球	*	*	*	
16. 木球	*	*	*	
17. 溜冰	*	*	*	
18. 國武術	*	*	*	

二、女子組：

組別 項目	高中組	國中組	國小組	備註
1. 田徑	*	*	*	
2. 游泳	*	*	*	
3. 體操	*	*	*	
4. 跆拳道	*	*	*	
5. 柔道	*	*	*	
6. 拳擊	*	*	-----	
7. 舉重	*	*	-----	
8. 足球	-----	*	*	
9. 網球	*	*	*	
10. 籃球	*	*	*	
11. 軟式網球	*	*	*	
12. 羽球	*	*	*	
13. 桌球	*	*	*	
14. 排球	*	*	*	
15. 巧固球	*	*	*	
16. 木球	*	*	*	
17. 溜冰	*	*	*	
18. 國武術	*	*	*	

第十八條 錦標計算方法

- 一、各種類、科目各組運動錦標，各錄取競賽種類、科目依 3 隊取 1 名、4 隊取 2 名、5 隊取 3 名、6 隊以上取 4 名原則辦理，頒給組隊單位及教練競賽種類錦標獎狀（設有團體項目者以團體成績為錦標惟錄取仍依據本條實際參賽隊（人）數規範。各競賽種類前六名，依各組組隊單位所獲各組各項第一名、第二名、第三名、第四名，換算積分 4 分、2 分、1 分、0.5 分，加總後依高低順序錄取，頒給各競賽種類錦標（田徑計分方式參考田徑技術手冊）；分數相同以第一名數計，再相同以第二名數

計，餘此類推至第六名，如再相同時，依各競賽種類技術手冊規定辦理。

二、各項錦標及比賽報名，國小組不足三隊，則該項目不舉行比賽，可視其需要性舉行表演賽（不列入錦標成績），國、高中組不足三隊，照常舉行比賽，但不列入錦標成績。

第十九條 保險：

一、大會辦理場地險，運動比賽人身安全保險部分，請參賽單位自行辦理。

二、其他保險需求，請參賽單位自行辦理。

第二十條 本規程經籌備委員會授權審判委員會，修正定案後施行若欲修正亦同。

(附表一)

113 年屏東縣中小學聯合運動會選手年齡規定

組別	(民國) 年齡限制		證明文件	
國中	97 年 9 月 1 日	以後	學生證 (蓋註冊章) 或在 學證明 (需貼照片, 加蓋 校長職名章、簽名章)	國民身份證
高中	94 年 9 月 1 日			國民身份證
國小	在校設籍之學生		在學證明	國民身分證

(附表二)

113 年屏東縣中小學聯合運動會競賽事項申訴書

申訴事由		糾紛發生時間及地點	
申訴事實			
證件 或 證人			
單位領隊	(簽章)	單位教練	(簽章) 年 月 日 時 分
裁判長 意見			
審判委員 會判決			
			113 年 月 日 時 分

審判委員 (裁判長): (簽章)

附註：1.凡未按各項規定辦理申訴者概不受理。

2.單位代表隊領隊簽章權，可依競賽規程總則之規定，由代表隊領隊本人或教練簽章辦理。

(附表三)

113 年屏東縣中小學聯合運動會選手資格申訴書

被申訴者姓名		單位		參加項目	
申訴事項				證件或證人	
申訴單位					
單位領隊或教練	(簽章)				
裁判長 意見					
審判委員會判決					
113 年 月 日 時 分					

運動競賽審查委員會： (簽章)

附註：1.凡未按各項規定辦理申訴者概不受理。

2.單位代表隊領隊簽章權，可依競賽規程總則之規定，由代表隊領隊本人或教練簽章辦理。

(附表四)

113 年中小學聯合運動會選手暨職員個人資料授權同意書

本人同意授權提供個人資料於本次賽會及相關單位必要性之使用，且本人個資必須採取安全妥適之保護措施，非經本人同意或法律規定外，不得揭露於第三者或散布。

【立同意人】

姓名： (親自簽名)

單位：

組別：高中組 國中組 國小組

職稱：領隊 教練 管理 選手

競賽種類：

中 華 民 國 1 1 3 年 月 日

依據「個人資料保護法」(以下簡稱個資法)，請詳細閱讀屏東縣政府-體育發展中心，依個資法第 8 條及第 9 條規定所為以下「報名個人資料蒐集、處理及利用告知事項」。

一、機構名稱：屏東縣政府(體育發展中心)。

二、個人資料之蒐集方式：透過直接網路報名及書面審核資料而取得個人資料。

三、個人資料之類別：學校紀錄(C051)、資格或紀錄(C052)等個人資料類別，內容包括姓名、國民身分證或居留證或護照號碼、生日、性別、教育資料、住址、電子郵件地址、聯絡資訊…等。

五、個人資料處理及利用：

(一)個人資料利用之期間：除法令或中央事業主管單位另有規定辦理 113 年中小學聯合運動會成績資料保存期限外，以上開蒐集目的完成至賽會結束一個月所需之期間為利用期間。

(二)個人資料利用之地區：屏東地區或經登記註冊報名人授權處理、利用之地區。

(三)個人資料利用之對象：除屏東縣政府(體育發展中心)本身外，尚包括 113 年中小學聯合運動會於完成上開蒐集目的之相關合作單位，詳細名單名稱或如有新增，將於 113 年中小學聯合運動會 (<http://phtsport.eduweb.tw/>) 公告。

(四)個人資料利用之方式：除屏東縣政府(體育發展中心)本身外，尚包括 113 年中小學聯合運動會於完成上開蒐集目的之相關合作單位，成績紀錄提供相關資料庫建置小組登錄。

六、登記註冊報名人如未提供真實且正確完整之個人資料，將導致影響後續比賽之權益。

七、登記註冊報名人得依個資法規定查詢或請求閱覽；請求製給複製本；請求補充或更正；請求停止蒐集、處理或利用；請求刪除。得以書面、傳真、電話等方式與 113 年中小學聯合運動會-競賽組聯絡，行使上述之權利。

八、屏東縣政府(體育發展中心)得依法令規定或主管機關或司法機關依法所為之要求，將個人資料或相關資料提供予相關主管機關或司法機關。

九、除法令另有規定或主管機關另有要求外，若登記註冊報名人向屏東縣政府(體育發展中心)提出停止蒐集處理、利用或請求刪除個人資料之請求，妨礙屏東縣政府(體育發展中心)執行職務或完成上開蒐集目的，或導致屏東縣政府(體育發展中心)違背法令或主管機關之要求時，屏東縣政府(體育發展中心)得繼續蒐集、處理、利用或保留個人資料。

十、登記註冊報名人拒絕屏東縣政府(體育發展中心)蒐集個人資料，將導致無法進行登記註冊報名，進而無法參加本次賽會。

十一、同意書請保留報名單位保存備查。

113年屏東縣中小學聯合運動會田徑職員暨運動員號碼名單

一、高男組

1、國立屏中(5001~5009)

領隊:陳國祥 執行教練:蔡怡君 管理:趙翊弼
5001 宋睿恩 5002 李明鴻 5003 洪梓傑 5004 郭大千 5005 陳宥融
5006 陳智信 5007 董琨富 5008 賴丞楷 5009 蘇宥睿

2、國立潮中(5010~5023)

領隊:林逸文 執行教練:林孟男,王光輝
5010 尤翊丞 5011 李建樺 5012 林秉程 5013 林信志 5014 姚品丞
5015 陳彥綸 5016 陳昱廷 5017 程昌盛 5018 楊中凱 5019 劉家維
5020 賴宥任 5021 謝明福 5022 蘇柏銘 5023 龔子紘

3、恆春工商(5024~5035)

領隊:蔡俊彥 執行教練:尤伸泰,張淑惠
5024 江芯宸 5025 李家澤 5026 周主諾 5027 姚峻宇 5028 徐侑璿
5029 張昫憲 5030 張博壺 5031 許軍 5032 黃宗賢 5033 葉吳堉紘
5034 潘柏志 5035 盧韋全

4、內埔農工(5036~5046)

領隊:張世波 執行教練:王明順,葉健銘
5036 王睿騰 5037 吳育傑 5038 邱建智 5039 莊政偉 5040 陳立宸
5041 陳坤陽 5042 陳炳宏 5043 劉柏偉 5044 謝家隣 5045 簡仲佑
5046 羅益修

5、大同高中(5047~5054)

領隊:王郁菁 執行教練:黃琨育
5047 江育安 5048 林立 5049 張駿宥 5050 陳柏諺 5051 傅昱丰
5052 劉昫碩 5053 盧迦勒 5054 賴沛丞

6、陸興高中(5055~5057)

領隊:黃坤謨 執行教練:葉健銘
5055 李秉澤 5056 陳閔駿 5057 鍾展富

7、屏榮高中(5058~5066)

領隊:李欣蔓 執行教練:潘慶龍 管理:陳美香
5058 吳旻諺 5059 邱壬振 5060 邱博丞 5061 胡新 5062 徐仁浩
5063 陳佳恩 5064 楊德喜 5065 蔡佳俊 5066 羅子欽

8、民生家商(5067~5067)

領隊:胡瑞慧 執行教練:賴文意
5067 林柏宏

9、屏東高工(5068~5072)

領隊:柯朝塗 執行教練:黃偕穎

5068 王有心 5069 黃柏漢 5070 葉柏陞 5071 蔡建章 5072 蔣牧恆

10、來義高中(5073~5085)

領隊:陳冠明 執行教練:曾耀群,林詠晴

5073 李承彥 5074 李齊 5075 柯羿翔 5076 胡恩竣 5077 張凱傑
5078 張凱鈞 5079 陳品勝 5080 陳訢澤 5081 劉恩高 5082 潘辰瑋
5083 潘柏丞 5084 鄭偉恩 5085 戴聖亞

11、屏北高中(5086~5086)

領隊:林宏澤 執行教練:何寶康

5086 沈進鴻

12、東港高中(5087~5098)

領隊:侯淑禎 執行教練:戴伯伊,王博顯 管理:黃淑君

5087 吳振璋 5088 李桓銘 5089 阮丰彥 5090 陳欣暘 5091 陳冠儒
5092 陳柏安 5093 曾午盛 5094 黃柏銘 5095 潘彥翰 5096 鄭晉丞
5097 鍾育程 5098 蘇春霖

二、高女組

1、國立屏中(6001~6001)

領隊:陳國祥 執行教練:蔡怡君

6001 蔡幸芳

2、國立屏女(6002~6003)

領隊:楊榮豐 管理:張怡蓉

6002 王姿菁 6003 黃靖雅

3、國立潮中(6004~6016)

領隊:林逸文 執行教練:林孟男,王光輝

6004 田筱柔 6005 伍柏親 6006 林子薰 6007 林芮羽 6008 邱孝謨
6009 邱宥瑜 6010 崔詩晴 6011 梁正穎 6012 畢金初 6013 許芮慈
6014 陳諭萱 6015 趙佩瑜 6016 蘇庭萱

4、恆春工商(6017~6021)

領隊:蔡俊彥 執行教練:張淑惠

6017 王淑敏 6018 余欣蕾 6019 張博甄 6020 陳詩涵 6021 黃語瑄

5、佳冬高農(6022~6024)

領隊:林鴻源 執行教練:林榮康

6022 楊庭巧 6023 潘薇丞 6024 謝玉婷

6、內埔農工(6025~6025)

領隊:張世波 執行教練:劉俊賢

6025 郭沛雯

7、大同高中(6026~6029)

領隊:王郁菁 執行教練:黃琨育

6026 李主心 6027 李家欣 6028 杜妤亭 6029 陳怡亘

8、屏榮高中(6030~6031)

領隊:李欣蔓 執行教練:潘慶龍

6030 林芮語 6031 馮家祈

9、來義高中(6032~6036)

領隊:陳冠明 執行教練:林詠晴

6032 李柔 6033 涂妤璇 6034 高欣慈 6035 高曉光 6036 賴佩希

10、屏北高中(6037~6038)

領隊:林宏澤 執行教練:何寶康

6037 林榆芳 6038 柯璇

11、東港高中(6039~6050)

領隊:侯淑禎 執行教練:洪毅男,王博顯 管理:黃淑君

6039 王頌雅 6040 古都米亞、慕妮 6041 田若希 6042 林芋嫻
6043 林柔宇 6044 洪芯妤 6045 洪若芳 6046 洪滋憶 6047 張紘瑄
6048 湯宜媛 6049 董薇安 6050 潘玥彤

三、國男組

1、大同高中(3001~3003)

領隊:王郁菁 執行教練:黃琨育

3001 巫成誠 3002 李泓慶 3003 顏嘉毅

2、美和高中(3004~3004)

3004 黃世捷

3、來義高中(3005~3007)

領隊:陳冠明 執行教練:曾耀群

3005 洪昶易 3006 范軍翔 3007 程翰森

4、東港高中(3008~3025)

領隊:侯淑禎 執行教練:戴伯伊,管志賢

3008 伍志威 3009 吳忻承 3010 李制憲 3011 林宏偉 3012 林岱震
3013 林郁軒 3014 洪俊耀 3015 翁義閔 3016 陳品睿 3017 黃品暉
3018 黃致誠 3019 黃啟倫 3020 楊秉諭 3021 葉承宗 3022 蔡岳澂
3023 鄭閔修 3024 顏禾豫 3025 蘇建霖

5、明正國中(3026~3050)

領隊:林俊傑 執行教練:王志成,黃世平 管理:王登基

3026 王昊恩	3027 吳承澍	3028 宋恩橋	3029 李鎮宇	3030 周立行
3031 林秉奎	3032 林政濤	3033 邱慕帆	3034 紀呈宥	3035 張文獻
3036 張甯歲	3037 梅恩旻	3038 郭峻承	3039 郭維辰	3040 郭繹廷
3041 陳之睿	3042 陳澗樑	3043 陳宥廷	3044 陳柏煜	3045 黃世硯
3046 楊秉錡	3047 劉宥晟	3048 潘鈞昊	3049 蔣沂文	3050 蕭翊家

6、中正國中(3051~3067)

領隊:劉瑞富 執行教練:陳淑娟,黃階穎 管理:黃凱鈺

3051 吳柏叡	3052 李承哲	3053 杜俊毅	3054 林名峻	3055 林珽豪
3056 林彥明	3057 林翊嘉	3058 唐律言	3059 翁鈺凱	3060 張祐琮
3061 莊右聖	3062 許勝德	3063 陳彥安	3064 劉懷遠	3065 潘明彥
3066 鄭靖翰	3067 謝易澄			

7、長治國中(3068~3082)

執行教練:葉健銘,陳幸翌 管理:郭桂芬

3068 尤子睿	3069 何念勳	3070 吳隆億	3071 李睿中	3072 林書宇
3073 邱翊恩	3074 郭品倫	3075 曾宗翰	3076 黃子睿	3077 董宇帆
3078 董柏麟	3079 劉承恩	3080 劉晨禾	3081 蔡子揚	3082 鄭喆

8、九如國中(3083~3087)

領隊:謝惠如 執行教練:尤雋硯

3083 陳正智	3084 陳品叡	3085 陳峻彥	3086 黃亦佑	3087 謝明心
----------	----------	----------	----------	----------

9、里港國中(3088~3103)

領隊:鄭宗文 執行教練:鄭容吉 管理:謝育慧

3088 尤泓瑞	3089 李俊毅	3090 辛冠佑	3091 林中佑	3092 林祐安
3093 許富庭	3094 郭政威	3095 郭恩睿	3096 陳廷祐	3097 黃宏杰
3098 黃宗橋	3099 楊浩昀	3100 楊鈞凱	3101 蕭伯仁	3102 鍾岳勳
3103 蘇育凱				

10、高泰國中(3104~3113)

領隊:孫訢益 執行教練:傅建文 管理:陳世盟

3104 吳偉國	3105 吳瑜恩	3106 邱敏皓	3107 馬秩胤	3108 高喬俊
3109 楊允睿	3110 楊承恩	3110 楊承恩	3110 楊承恩	3110 楊承恩
3111 葉成恩	3112 潘正一	3113 潘宏愷		

11、內埔國中(3114~3122)

領隊:楊蕙萍 執行教練:梁美如,王普帝

3114 王靖	3115 吳承峰	3116 李明亮	3117 周宇浩	3118 林柏廷
3119 陳一丞	3120 曾思賢	3121 黃泓志	3122 鄭賢瑞	

12、崇文國中(3123~3130)

領隊:黃慧瑄 執行教練:塗之侑

3123 包俊凱	3124 白志強	3125 吳桀睿	3126 杜宇	3127 金聖恩
3128 陳祈恩	3129 劉柏均	3130 潘柚廷		

13、萬巒國中(3131~3145)

領隊:陳朝賢 執行教練:曾佳鵬 管理:吳宇立
3131 尤浩軍 3132 何永恩 3133 吳丞祐 3134 林亮宇 3135 林信廷
3136 林榕祐 3137 洪亞敬 3138 張智翔 3139 張濟 3140 陳子魁
3141 黃翊 3142 潘尚綸 3143 潘泓丞 3144 潘昇廷 3145 羅宇恩

14、萬丹國中(3146~3154)

領隊:黃豐欽 執行教練:郭宇洋
3146 李春成 3147 李偉丞 3148 林子洋 3149 林邑安 3150 林承勳
3151 林健勇 3152 洪銘志 3153 蔡承諺 3154 鐘奕盛

15、新園國中(3155~3155)

領隊:陳英邦 執行教練:張哲銘
3155 朱子權

16、林邊國中(3156~3181)

領隊:李惠瓊 執行教練:郭凡陞, 黃榮男 管理:黃文意
3156 吳冠霖 3157 李炎世 3158 李哲瑜 3159 李翰毅 3160 阮群祐
3161 林品睿 3162 邱子祐 3163 唐敏傑 3164 張博智 3165 陳加宸
3166 陳民哲 3167 陳弈勳 3168 陳維恩 3169 陳翰穎 3170 彭晨祐
3171 黃秉紘 3172 黃品宥 3173 黃靖淵 3174 廖伯愷 3175 劉冠宏
3176 潘昱愷 3177 蔡宗佑 3178 鄭博義 3179 鄭詠栓 3180 羅瑋珉
3181 蘇昱豪

17、南州國中(3182~3186)

領隊:曾淑勤 執行教練:梁美如
3182 林峻亦 3183 陳宗德 3184 陳冠役 3185 陳順隆 3186 廖子捷

18、琉球國中(3187~3188)

領隊:蘇傳桔 執行教練:陳宗柏
3187 洪廷安 3188 黃博君

19、車城國中(3189~3194)

領隊:楊政家 執行教練:許偉勝
3189 尤翰銘 3190 方信捷 3191 林宏晉 3192 林政佑 3193 林茗睿
3194 陳品諺

20、恆春國中(3195~3203)

執行教練:陳妍榕
3195 尤崇恩 3196 尤閎閔 3197 方龍宇 3198 李樂 3199 林鈺生
3200 高晨耀 3201 黃上恩 3202 楊天順 3203 蘇祐良

21、牡丹國中(3204~3210)

領隊:賴詠清 執行教練:黃泰生 管理:林青樺
3204 何以諾 3205 林權至 3206 柯正輝 3207 洪仲堯 3208 高立
3209 張帛丞 3210 張維丞

22、獅子國中(3211~3213)

領隊:陳冠良 執行教練:田翔云

3211 馬佐恩 3212 馬夏恩 3213 高宇辰

23、南榮國中(3214~3245)

領隊:張顥騰 執行教練:莊惠屏 管理:陳基宏

3214 吳玉欽 3215 吳佑祐 3216 吳奇樺 3217 呂尚 3218 李定謙
3219 谷王孝熙 3220 林明魁 3221 林逸峰 3222 林蒼宏 3223 洪睿祥
3224 唐靖歲 3225 張啓譚 3226 張駿洵 3227 章炫棠 3228 許丞喆
3229 陳正勛 3230 陳冠叡 3231 陳奕宸 3232 陳炫聿 3233 傅祥綸
3234 湯子頡 3235 黃瑞智 3236 塗濬 3237 楊侑桀 3238 潘世翊
3239 潘宥翔 3240 鄧仲廷 3241 鄭琮祺 3242 簡子勛 3243 羅正翰
3244 蘇冠升 3245 蘇鈺賢

24、光春國中(3246~3246)

領隊:鍾冬玉 執行教練:林亞筑

3246 陳冠廷

四、國女組

1、美和高中(4001~4003)

領隊:王致皓 管理:黃裕昌

4001 邱維竹 4002 施孟頌 4003 徐可又

2、屏榮高中(4004~4004)

領隊:李欣蔓

4004 張簡芮恩

3、來義高中(4005~4013)

領隊:陳冠明 執行教練:曾耀群,林詠晴

4005 沈宇涵 4006 林恩昕 4007 高翊芸 4008 陳璿 4009 湯婕妤
4010 湯詠誼 4011 潘采利 4012 潘雅妮 4013 魏穎忻

4、東港高中(4014~4026)

領隊:侯淑禎 執行教練:洪毅男,管志賢 管理:黃淑君

4014 古都米亞、惹
捨樂捨 4015 李沁家 4016 李珮瑜 4017 林夢玫 4018 徐詣佩
4019 莊怡煊 4020 許喬茵 4021 郭珮儀 4022 郭慧妤 4023 黃巧君
4024 黃滄芸 4025 葉湘彤 4026 蘇可芯

5、明正國中(4027~4035)

領隊:林俊傑 執行教練:王志成,黃世平

4027 朱姿穎 4028 林侑潔 4029 洪荷宣 4030 庾琬喬 4031 張子芸
4032 楊嘉洸 4033 董詩涵 4034 潘羿璇 4035 戴羽希

6、中正國中(4036~4044)

領隊:劉瑞富 執行教練:陳淑娟,黃階穎

4036 林苡涵 4037 邱于菡 4038 翁尹珣 4039 許子廷 4040 郭芷均
4041 陳璿茵 4042 黃湘甯 4043 鄭子耘 4044 蘇于庭

7、長治國中(4045~4052)

執行教練:郭桂芬,陳幸翌

4045 吳宜縈 4046 吳鈺婷 4047 邱柔恩 4048 柳玉芯 4049 張品捷
4050 溫沛情 4051 董洛禎 4052 鍾宜玲

8、九如國中(4053~4059)

領隊:謝惠如 執行教練:尤雋硯 管理:賴漢純

4053 江若好 4054 林萱柔 4055 邱采妮 4056 施雅薰 4057 張期雅
4058 陳璿羽 4059 鄭予涵

9、里港國中(4060~4076)

領隊:鄭宗文 執行教練:鄭容吉 管理:林婉如

4060 楊慧婷 4061 史宛艷 4062 余佳欣 4063 吳宛蓓 4064 吳若毓
4065 林玉英 4066 陳子恩 4067 陳玉驊 4068 陳秀梅 4069 陳涓琪
4070 陳紓郁 4071 曾宥心 4072 黃少芄 4073 潘玥霖 4074 蔡寒梅
4075 蔡嘉萱 4076 鄭玉芬

10、高泰國中(4077~4086)

領隊:孫訢益 執行教練:傅建文 管理:陳世盟

4077 王思樂 4078 李承璽 4079 明沛翊 4080 紀香琳 4081 唐納珍愛
4082 高芊宥 4083 陳祖穎 4084 溫晴 4085 詹晨瑤 4086 蘇璽恩

11、內埔國中(4087~4093)

領隊:楊蕙萍 執行教練:梁美如,王普帝

4087 吳芳羽 4088 李靜穎 4089 曾子丹 4090 潘榆潔 4091 盧佩慈
4092 盧品蓁 4093 賴呈芳

12、崇文國中(4094~4102)

執行教練:塗之侑,謝羽榛

4094 李璇 4095 林善茹 4096 施妘臻 4097 陳玄采 4098 楊思俞
4099 路兆 4100 鄭安晴 4101 鄭祈 4102 羅宇晞

13、萬巒國中(4103~4112)

領隊:陳朝賢 執行教練:曾佳鵬 管理:吳宇立

4103 巴瑀柔 4104 李宜庭 4105 張珮嫻 4106 張徐庭 4107 陳楨
4108 湯詩薇 4109 潘美珍 4110 潘家萱 4111 鄭亦宣 4112 謝心婕

14、萬丹國中(4113~4113)

領隊:黃豐欽 執行教練:郭宇洋

4113 吳沛璇

15、林邊國中(4114~4125)

領隊:李惠瓊 執行教練:郭凡陞,黃榮男 管理:黃文意
4114 卞冠蓁 4115 何奕萱 4116 李宥綺 4117 阮芷欣 4118 林芷萱
4119 張佳欣 4120 陳佑佳 4121 黃湘涵 4122 蔡佳欣 4123 鄭采青
4124 鄭詩軒 4125 賴儒欣

16、南州國中(4126~4127)

領隊:曾淑勤 執行教練:梁美如
4126 周湘晴 4127 陳湘穎

17、車城國中(4128~4132)

執行教練:許偉勝
4128 柯郁恩 4129 馮玄寧 4130 黃鈺恩 4131 黃語安 4132 董螢渲

18、恆春國中(4133~4136)

執行教練:陳妍榕
4133 王緹 4134 張莛亞 4135 楊核渝 4136 詹品恩

19、滿州國中(4137~4140)

領隊:于福豪 執行教練:徐整隆
4137 高宇均 4138 高雨涵 4139 潘胡適 4140 謝妤婕

20、牡丹國中(4141~4145)

領隊:賴詠清 執行教練:黃泰生
4141 徐箴言 4142 張舒瑞 4143 張瑋陵 4144 蔡方瑜 4145 蔡方瑾

21、獅子國中(4146~4150)

領隊:陳冠良 執行教練:田翔云
4146 邵語歆 4147 孫宇晴 4148 高雨妃 4149 陳子芸 4150 陳元元

22、南榮國中(4151~4158)

領隊:張穎騰 執行教練:莊惠屏 管理:陳基宏
4151 翁羽芳 4152 連悅丞 4153 曾妍琍 4154 潘貝菱 4155 潘奕萱
4156 蔡譽子 4157 鄧宜臻 4158 蕭廷涵

23、光春國中(4159~4164)

領隊:鍾冬玉 執行教練:林亞筑
4159 林育岑 4160 林芳文 4161 許莉昀 4162 陳于萱 4163 雲厲喜愛
4164 鄭玟婷

五、小男組

1、屏東市(1001~1030)

領隊:林純宇 執行教練:劉宸鳴,陳長盛 管理:賴俊宏

1001 王俊博	1002 江明龍	1003 宋丞哲	1004 李品澄	1005 周善浦
1006 林民義	1007 林冠亨	1008 林宸竹	1009 林宸緯	1010 洪名緯
1011 洪翊睿	1012 張家祥	1013 張浩義	1014 陳宏岳	1015 陳柏維
1016 曾子宸	1017 黃詠翔	1018 楊昇翰	1019 楊洪羽臣	1020 廖彥樺
1021 趙奕瑜	1022 劉子瑋	1023 劉恩希	1024 潘洧騰	1025 蔡定軒
1026 賴奕勳	1027 薛豐耀	1028 魏靖祐	1029 魏睿霈	1030 羅紹哲

2、九如鄉(1031~1039)

領隊:王錦裕 執行教練:曾慧純 管理:蕭正洋

1031 王子源	1032 白季霖	1033 李東諺	1034 林俊智	1035 林埕璋
1036 陳子修	1037 黃懋騰	1038 蔡宸恩	1039 蘇奕帆	

3、三地門鄉(1040~1049)

領隊:李宗鴻 執行教練:張凱翔 管理:陳民僑

1040 尤孝恩	1041 巴駿奕	1042 王千碩	1043 何暉灝	1044 李昱齊
1045 柯偉翔	1046 郭品雋	1047 陳于顛	1048 曾睿恩	1049 湯皓宇

4、內埔鄉(1050~1072)

領隊:陳景旺 執行教練:利永銘,陳俊義 管理:金松錡,駱翠環

1050 王哲御	1051 余晟榮	1052 吳庭碩	1053 宋晟佑	1054 巫長祐
1055 李睿文	1056 林立宸	1057 林庭碩	1058 林睿竑	1059 柯瑋騏
1060 張名璿	1061 陳奕升	1062 陳宥實	1063 陳睿浩	1064 董映承
1065 廖文卿	1066 趙勇竣	1067 劉宥澤	1068 潘育德	1069 鍾秉穎
1070 羅亦鴻	1071 蘇陳品鴻	1072 龔靖		

5、牡丹鄉(1073~1081)

領隊:陳宏圖 執行教練:簡寶玲 管理:郭芳儀

1073 方磊明	1074 江祈恩	1075 林佑杰	1076 陳廷	1077 陳高子奕
1078 黃于浩	1079 黃悍廷	1080 葉允赫	1081 葉允樂	

6、里港鄉(1082~1092)

領隊:陳昭廷 執行教練:李琮霆,粘玉堂

1082 方翌丞	1083 朱紳昊	1084 莊勝禕	1085 陳冠仲	1086 陳祈安
1087 曾浩翔	1088 蔡博文	1089 盧翼	1090 薛凱鴻	1091 蘇晉平
1092 蘇竣睫				

7、佳冬鄉(1093~1093)

1093 陳昱文

8、來義鄉(1094~1107)

領隊:林志光 執行教練:謝岳勳, 魏家偉 管理:田湘萍

1094 全恩桀	1095 吳天佑	1096 李益	1097 李鈞赫	1098 周昱辰
1099 邱碩彥	1100 洪海諾	1101 張子瓏	1102 傅苡陸	1103 程郁翔
1104 楊皓恩	1105 鄒宇希	1106 蔡語恩	1107 錢昊	

9、東港鎮(1108~1141)

領隊:曾新章 執行教練:蘇高玄, 許峰銘 管理:吳紹宇, 林宏叡

1108 王子揚	1109 王政介	1110 田皓允	1111 吳桐羽	1112 李愨瑞
1113 李滿祥	1114 阮宇賢	1115 林子洋	1116 林承緯	1117 林宥誠
1118 林柄澄	1119 施秉宥	1120 張秉浩	1121 張凱鈞	1122 張維恆
1123 許竣堯	1124 許閔洵	1125 陳則允	1126 陳昇亨	1127 陳昱丞
1128 陳洵鯤	1129 陳順同	1130 曾宏峻	1131 黃士洵	1132 黃思豪
1133 楊子陞	1134 楊升甫	1135 蔡侑楷	1136 蔡念恆	1137 蔡政渝
1138 鄭力豪	1139 鄭元致	1140 盧永洵	1141 蘇炳躍	

10、林邊鄉(1142~1157)

領隊:廖淑珍 執行教練:丁志全, 洪紫瑛 管理:謝芳哲

1142 余易鴻	1143 吳禹樂	1144 沈承翰	1145 林士玄	1146 林承祐
1147 洪漢彬	1148 屠建雄	1149 張勝維	1150 黃柏憲	1151 黃柏諺
1152 蔡承偉	1153 鄭仲恩	1154 鄭常狩	1155 鄭富毅	1156 謝宏御
1157 謝震諭				

11、長治鄉(1158~1181)

領隊:張惠敏 執行教練:林麗惠, 鍾欣妤 管理:唐筱茜, 廖淑雯

1158 古御均	1159 古御廷	1160 白義誠	1161 利晉丞	1162 吳宸恩
1163 李昊燁	1164 李俊毅	1165 李閔世	1166 周宇翔	1167 林昌賢
1168 林冠睿	1169 邱盛城	1170 高廷碩	1171 張善崴	1172 許育銘
1173 陳彥睿	1174 陸彥鈞	1175 曾易洋	1176 潘易呈	1177 蔡乙億
1178 鄭迪	1179 賴炫縈	1180 謝帛諺	1181 謝濬丞	

12、南州鄉(1182~1187)

領隊:蔡信東 執行教練:周國裕

1182 王祥瑞	1183 林育頡	1184 胡傑銘	1185 陳昱翔	1186 蔡鈞凱
1187 鄭沁育				

13、恆春鎮(1188~1199)

領隊:陳亭蓉 執行教練:陳妍榕 管理:陳奕廷

1188 尤允翔	1189 白丞哲	1190 吳玳其	1191 吳晉育	1192 吳晉傑
1193 吳敬峰	1194 邱澤鑫	1195 陳柏翔	1196 潘瑞龍	1197 盧冠仁
1198 賴可辰	1199 蘇育震			

14、高樹鄉(1200~1201)

領隊:林傳傑 執行教練:林三豐

1200 吳慶維	1201 黃向裕
----------	----------

15、新園鄉(1202~1217)

領隊:陳現義 執行教練:孫佩祺 管理:鄭雅文

1202 余秉翰	1203 林辰儒	1204 林柏榕	1205 林崧傑	1206 林義縉
1207 洪聖喆	1208 郭紘呈	1209 陳泓旭	1210 陳紀安	1211 陳漢鋌
1212 陳毅	1213 劉彥均	1214 歐泓輝	1215 潘立洋	1216 鄭子玄
1217 簡浚丞				

16、獅子鄉(1218~1221)

執行教練:包培好

1218 李強尼	1219 施允安	1220 高宇澤	1221 陳威
----------	----------	----------	---------

17、萬丹鄉(1222~1245)

領隊:黃錦雄 執行教練:吳家瑋,顏嘉瑩 管理:尤志弘,黃茂誠

1222 王宥澤	1223 吳叡品	1224 呂奇霖	1225 李永禧	1226 李侑軒
1227 李倫橙	1228 李宗珉	1229 杜承祐	1230 林廷翰	1231 林易餘
1232 高琮翔	1233 張日騰	1234 張庭睿	1235 郭冠呈	1236 郭程恩
1237 陳沅楷	1238 陳鼎愷	1239 黃柏竣	1240 黃暉恩	1241 黃暉翔
1242 鄭暉瀚	1243 簡子炯	1244 藍威宇	1245 蘇郁楷	

18、萬巒鄉(1246~1255)

領隊:黃俊傑 執行教練:郭士傑

1246 王冠閔	1247 沈銓鈺	1248 邵丞佑	1249 張庭碩	1250 郭立成
1251 潘承銳	1252 潘恭啟	1253 潘紹銓	1254 潘睿中	1255 潘德源

19、滿州鄉(1256~1258)

領隊:宋珮陵

1256 李昱辰	1257 邱正宇	1258 邱正耀
----------	----------	----------

20、瑪家鄉(1259~1266)

領隊:高至誠 執行教練:吳蔚銘,陳慶林

1259 林兆捷	1260 林秋豪	1261 施昀翔	1262 柳和興	1263 陳宇澤
1264 曾宸誼	1265 詹士毅	1266 鍾宇騰		

21、潮州鎮(1267~1272)

領隊:謝相如 執行教練:樊盟鎮,陳大章

1267 古天恩	1268 林啟元	1269 張恩齊	1270 黃華文	1271 劉子傑
1272 鄭昀瑒				

22、鹽埔鄉(1273~1285)

領隊:曾屏憶 執行教練:羅德瑪克·薩撒卡嵐,黃瓘茗 管理:陳羿含

1273 王宥勝	1274 王祥睿	1275 辛志元	1276 張宸愷	1277 張宸瑋
1278 郭騰璟	1279 陳佳暘	1280 陳恭佑	1281 黃唯丞	1282 黃敬哲
1283 蔣弦錡	1284 謝博恩	1285 蘇柏宥		

六、小女組

1、屏東市(2001~2031)

領隊:賴玉雪	執行教練:嚴麒鈞,賴進龍	管理:林郁文		
2001 王品濤	2002 王薪喬	2003 朱海瑗	2004 江品誼	2005 李芮語
2006 李翊菡	2007 周倪妮	2008 林子渝	2009 林宇璐	2010 林沛璇
2011 林泊融	2012 林宸晞	2013 林筠芮	2014 林瑀宣	2015 洪子璇
2016 洪苡瑄	2017 唐律雯	2018 涂祐嘉	2019 張玲靖	2020 陳艾伶
2021 陳彤宜	2022 陳湘婷	2023 黃子晴	2024 黃語潔	2025 劉佩辰
2026 劉蕎安	2027 蔡婷羽	2028 鄭惠云	2029 蕭喬薰	2030 謝忻妘
2031 鍾采潔				

2、九如鄉(2032~2051)

領隊:賴建戎	執行教練:方博立,蔡瓊霜	管理:陳育詮		
2032 林采潔	2033 邱沁蕎	2034 邱驛絜	2035 張育綺	2036 許倅嘽
2037 郭芯羽	2038 陳以涵	2039 陳永心	2040 陳婕恩	2041 曾詠渝
2042 游馥瑄	2043 楊巧甯	2044 楊衣晨	2045 楊昀瞳	2046 楊淳蓁
2047 蔡熙恩	2048 蕭婷勻	2049 蕭詠勻	2050 錢禹潼	2051 藍翊瑄

3、三地門鄉(2052~2063)

領隊:李宗鴻	執行教練:杜秀山,邵國志	管理:林士豪		
2052 王以路	2053 王羽燕	2054 伊珮琪	2055 朱書廷	2056 江睿慶
2057 何樂恩	2058 余佳馨	2059 呂沂璇	2060 林芊仔	2061 路森.樂樂曼
2062 劉昱歆	2063 潘許樂			

4、內埔鄉(2064~2088)

領隊:張君瑜	執行教練:陳俊義,駱翠環	管理:金松錡		
2064 石緹媚	2065 利宥靚	2066 吳咨妤	2067 吳祈璇	2068 李芊逸
2069 李昀宸	2070 李意涵	2071 林恬妍	2072 林晶晶	2073 林謙芊
2074 邱湘琤	2075 洪悅琦	2076 袁羽彤	2077 張軒綺	2078 曹禎
2079 陳柔潔	2080 陳霏慈	2081 曾紫渝	2082 潘可恩	2083 潘亞米
2084 鍾欣桐	2085 羅永甯	2086 羅永嬰	2087 蘇芊妤	2088 蘇陳品璇

5、牡丹鄉(2089~2104)

領隊:周淑琴	執行教練:陳俊安,陳儀靜			
2089 余采映	2090 余涵	2091 林恩緹	2092 林凱緹	2093 林詩姍
2094 馬晨晞	2095 高宇芯	2096 張瑋臻	2097 許宜儵	2098 陳高子寧
2099 黃珊妮	2100 黃凌兒	2101 蔡方琳	2102 戴以勒	2103 戴瑜萱
2104 鍾晨葳				

6、里港鄉(2105~2118)

領隊:王照仁	執行教練:展恩加,林宇謙			
2105 方芸慈	2106 官宇希	2107 林祐慈	2108 莊佳穎	2109 莊惠如
2110 許育瑄	2111 陳婷婷	2112 陳薇婷	2113 黃欣芄	2114 盧品汝
2115 韓婷羽	2116 蘇芸巧	2117 蘇玳禎	2118 蘇湘晴	

7、佳冬鄉(2119~2122)

2119 王鈺婷 2120 陳佩妤 2121 陳怡諠 2122 黃雯翎

8、來義鄉(2123~2143)

領隊:林志光 執行教練:曾明禮, 謝岳勳 管理:張凱

2123 尤曼妮 2124 王培遙 2125 林語柔 2126 武善雅 2127 柯若婕
2128 洪敏恩 2129 張子渝 2130 張芯 2131 梁嘉純 2132 莊妤芯
2133 陳妍之 2134 陳晞 2135 陳琳 2136 湯珮妤 2137 馮羽媽
2138 馮雨棠 2139 葉朵兒 2140 潘洛伶 2141 潘雅嘉 2142 戴佩玲
2143 羅辰語

9、東港鎮(2144~2165)

領隊:戴小婷 執行教練:潘秋燕, 黃裕鴻 管理:林佳泓

2144 王凱蒂 2145 吳沅捷 2146 宋悅慈 2147 李佳恩 2148 李芳馨
2149 李瑩珍 2150 林珩亘 2151 林語彤 2152 許衣衫 2153 許依荳
2154 許舒媛 2155 郭嫻綺 2156 陳怡靜 2157 陳意婕 2158 曾夢仙
2159 黃苡瑄 2160 黃苡甄 2161 黃筱閔 2162 蔣詠仔 2163 鄭姿吟
2164 謝侑臻 2165 謝欣岑

10、林邊鄉(2166~2181)

領隊:王芳姿 執行教練:何承穎, 李逸軒 管理:鄭明川

2166 方詠琳 2167 王妍筑 2168 王韻瑄 2169 吳昱婷 2170 阮青宜
2171 林妤昕 2172 林品岑 2173 林庭瑩 2174 林曉騏 2175 陳珮璇
2176 葉珩辰 2177 蔡芷儀 2178 鄭音妙 2179 鄭詠云 2180 賴妍希
2181 戴子喬

11、長治鄉(2182~2204)

領隊:吳宏益 執行教練:周篤恆, 賴余貞 管理:陳美玲, 馮展清

2182 王珮渝 2183 白庭羽 2184 白晨希 2185 何宥靚 2186 吳語柔
2187 李芷葶 2188 李紫淇 2189 林久綉 2190 林腕煊 2191 唐千雅
2192 張旻棋 2193 張庭萱 2194 郭宥伶 2195 陳芄穎 2196 曾芮筠
2197 董梓妍 2198 劉芯妤 2199 劉宸妍 2200 劉秣妍 2201 蔡宜如
2202 鄧書涵 2203 謝沂珈 2204 龔羽岑

12、南州鄉(2205~2212)

領隊:劉國裕 執行教練:周瑞豐

2205 李慈祐 2206 林承灃 2207 林玟伶 2208 許心琳 2209 郭妍晴
2210 郭珮琦 2211 陳芯慈 2212 傅珮璇

13、恆春鎮(2213~2221)

管理:陳奕旬

2213 周語樂 2214 林以柔 2215 邱小薰 2216 柯承汝 2217 張晨晞
2218 許湘玲 2219 陳佳慧 2220 蔡乙帆 2221 賴可芯

14、高樹鄉(2222~2222)

領隊:林傳傑 執行教練:林三豐
2222 黃思瑜

15、新園鄉(2223~2224)

領隊:張育欽 執行教練:簡銘佑
2223 周善榕 2224 林沁頤

16、獅子鄉(2225~2226)

執行教練:包培好
2225 洪苡樂 2226 鄭穎安

17、萬丹鄉(2227~2238)

領隊:黃志賢 執行教練:楊文忠,黃旭賢 管理:高俊豐
2227 呂怡瑾 2228 李佳紋 2229 李映璇 2230 李婉妤 2231 林雨珍
2232 陳又慈 2233 辜子恩 2234 黃翊芯 2235 黃毓亭 2236 蔡昀潔
2237 盧采婕 2238 薛湘錡

18、萬巒鄉(2239~2245)

領隊:黃俊傑 執行教練:郭士傑
2239 吳宥靚 2240 林亞萱 2241 唐睿涵 2242 張綺育 2243 曾雨彤
2244 曾鈺晴 2245 潘怡卉

19、滿州鄉(2246~2249)

領隊:黃龍祥
2246 李昱萱 2247 劉桂紋 2248 潘宇婕 2249 潘胡寶林

20、瑪家鄉(2250~2250)

領隊:高至誠 執行教練:陳富傑
2250 陳宇婕

21、潮州鎮(2251~2256)

領隊:謝相如 執行教練:樊盟鎮,陳大章
2251 王暄喬 2252 谷婕 2253 陳馳恩 2254 楊妮卡 2255 戴幼婷
2256 羅暲希

22、鹽埔鄉(2257~2263)

領隊:林衍伸 執行教練:黃如瑩 管理:邱筱蘭
2257 王羽安 2258 吳采芝 2259 李品蓁 2260 陳析嘉 2261 陳琪禎
2262 蔡宜汝 2263 盧詩涵

七、高中混合組

1、恆春工商(5027~6021)

領隊:蔡俊彥 執行教練:張淑惠

5027 姚峻宇 5030 張博壹 5032 黃宗賢 6018 余欣蕾 6020 陳詩涵
6021 黃語瑄

2、來義高中(5075~6033)

領隊:陳冠明 執行教練:林詠晴

5075 柯羿翔 5077 張凱傑 5083 潘柏丞 6032 李柔 6033 涂好璇

3、東港高中(5090~6049)

領隊:侯淑禎 執行教練:戴伯伊,洪毅男 管理:黃淑君

5090 陳欣暘 5091 陳冠儒 5093 曾午盛 5095 潘彥翰 5096 鄭晉丞
5097 鍾育程 6042 林芋嫻 6043 林柔宇 6044 洪芯妤 6045 洪若芳
6046 洪滋憶 6049 董薇安

八、國中混合組

1、東港高中(3008~4026)

領隊:侯淑禎 執行教練:王博顯,管志賢 管理:黃淑君

3008 伍志威 3009 吳忻承 3013 林郁軒 3015 翁義閔 3016 陳品睿
3017 黃品暉 3018 黃致誠 3022 蔡岳澂 3024 顏禾豫 4015 李沁家
4016 李珮瑜 4017 林夢玟 4020 許喬茵 4022 郭慧妤 4023 黃巧君
4026 蘇可芯

2、明正國中(4031~4031)

領隊:林俊傑

4031 張子芸

3、中正國中(3052~4044)

領隊:劉瑞富 執行教練:陳淑娟,黃階穎

3052 李承哲 3053 杜俊毅 3056 林彥明 3060 張祐琰 3063 陳彥安
3065 潘明彥 3067 謝易澄 4036 林苡涵 4038 翁尹珣 4039 許子廷
4040 郭芷均 4041 陳璿茵 4042 黃湘甯 4043 鄭子耘 4044 蘇于庭

4、九如國中(3083~3083)

領隊:謝惠如 執行教練:尤雋硯

3083 陳正智

5、里港國中(4065~4065)

4065 林玉英

6、高泰國中(4082~4082)

領隊:孫訢益 執行教練:傅建文

4082 高芊宥

7、崇文國中(3123~4102)

領隊:黃慧瑄 執行教練:塗之侑,謝羽榛 管理:何玉馨

3123 包俊凱 3125 吳桀睿 3126 杜宇 3127 金聖恩 3128 陳祈恩
3129 劉柏均 3130 潘柚廷 4094 李璇 4095 林善茹 4096 施妘臻
4098 楊思俞 4100 鄭安晴 4102 羅宇晞

8、萬巒國中(3132~4112)

領隊:陳朝賢 執行教練:曾佳鵬 管理:吳宇立

3132 何永恩 3136 林榕祐 3139 張濟 3144 潘羿廷 4104 李宜庭
4106 張徐庭 4107 陳楨 4112 謝心婕

9、林邊國中(3159~4124)

3159 李翰毅 3166 陳民哲 4120 陳佑佳 4124 鄭詩軒

10、車城國中(3190~4132)

執行教練:許偉勝

3190 方信捷 3191 林宏晉 3192 林政佑 3193 林茗睿 3194 陳品諺
4128 柯郁恩 4129 馮玄寧 4130 黃鈺恩 4131 黃語安 4132 董螢渲

11、恆春國中(3195~4136)

執行教練:陳妍榕

3195 尤崇恩 3197 方龍宇 3198 李樂 3199 林鈺生 3200 高晨耀
3203 蘇祐良 4133 王緹 4134 張蕙亞 4135 楊核渝 4136 詹品恩

12、南榮國中(3216~4156)

3216 吳奇樺 3245 蘇鈺賢 4153 曾妍琍 4156 蔡譽子

113 年屏東縣中小學聯合運動會田徑比賽名單

一、高男組

1、跳高 (6 人)

5005 陳宥融 (國立屏中)	5050 陳柏諺 (大同高中)	5052 劉昫碩 (大同高中)
5072 蔣牧恆 (屏東高工)	5074 李齊 (來義高中)	5091 陳冠儒 (東港高中)

2、撐竿跳高 (6 人)

5037 吳育傑 (內埔農工)	5039 莊政偉 (內埔農工)	5047 江育安 (大同高中)
5056 陳閔駿 (陸興高中)	5057 鍾展富 (陸興高中)	5094 黃柏銘 (東港高中)

3、跳遠 (12 人)

5003 洪梓傑 (國立屏中)	5005 陳宥融 (國立屏中)	5025 李家澤 (恆春工商)
5032 黃宗賢 (恆春工商)	5036 王睿騰 (內埔農工)	5037 吳育傑 (內埔農工)
5039 莊政偉 (內埔農工)	5047 江育安 (大同高中)	5075 柯羿翔 (來義高中)
5076 胡恩竣 (來義高中)	5081 劉恩高 (來義高中)	5089 阮丰彥 (東港高中)

4、三級跳遠 (4 人)

5033 葉吳堉紘 (恆春工商)	5036 王睿騰 (內埔農工)	5050 陳柏諺 (大同高中)
5078 張凱鈞 (來義高中)		

5、鉛球 (7 人)

5010 尤翊丞 (國立潮中)	5029 張昫憲 (恆春工商)	5031 許軍 (恆春工商)
5042 陳炳宏 (內埔農工)	5043 劉柏偉 (內埔農工)	5087 吳振璋 (東港高中)
5088 李桓銘 (東港高中)		

6、鐵餅 (11 人)

5026 周主諾 (恆春工商)	5031 許軍 (恆春工商)	5034 潘柏志 (恆春工商)
5042 陳炳宏 (內埔農工)	5043 劉柏偉 (內埔農工)	5048 林立 (大同高中)
5055 李秉澤 (陸興高中)	5068 王有心 (屏東高工)	5073 李承彥 (來義高中)
5079 陳品勝 (來義高中)	5088 李桓銘 (東港高中)	

7、標槍 (12 人)

5010 尤翊丞 (國立潮中)	5016 陳昱廷 (國立潮中)	5026 周主諾 (恆春工商)
5032 黃宗賢 (恆春工商)	5034 潘柏志 (恆春工商)	5048 林立 (大同高中)
5055 李秉澤 (陸興高中)	5073 李承彥 (來義高中)	5079 陳品勝 (來義高中)
5086 沈進鴻 (屏北高中)	5087 吳振璋 (東港高中)	5092 陳柏安 (東港高中)

8、鏈球 (3 人)

5024 江芯宸 (恆春工商)	5029 張昫憲 (恆春工商)	5068 王有心 (屏東高工)
-----------------	-----------------	-----------------

9、100M (15 人)

5001 宋睿恩 (國立屏中)	5002 李明鴻 (國立屏中)	5007 董琨富 (國立屏中)
5014 姚品丞 (國立潮中)	5018 楊中凱 (國立潮中)	5023 龔子紘 (國立潮中)
5038 邱建智 (內埔農工)	5051 傅昱丰 (大同高中)	5066 羅子欽 (屏榮高中)
5075 柯羿翔 (來義高中)	5080 陳訢澤 (來義高中)	5084 鄭偉恩 (來義高中)
5090 陳欣暘 (東港高中)	5093 曾午盛 (東港高中)	5097 鍾育程 (東港高中)

10、200M (13 人)

5001 宋睿恩 (國立屏中)	5007 董琨富 (國立屏中)	5008 賴丞楷 (國立屏中)
5011 李建樺 (國立潮中)	5014 姚品丞 (國立潮中)	5023 龔子紘 (國立潮中)
5053 盧迦勒 (大同高中)	5066 羅子欽 (屏榮高中)	5077 張凱傑 (來義高中)
5083 潘柏丞 (來義高中)	5090 陳欣暘 (東港高中)	5093 曾午盛 (東港高中)
5096 鄭晉丞 (東港高中)		

11、400M (10 人)

5012 林秉程 (國立潮中)	5022 蘇柏銘 (國立潮中)	5045 簡仲佑 (內埔農工)
5046 羅益修 (內埔農工)	5056 陳閔駿 (陸興高中)	5057 鍾展富 (陸興高中)
5077 張凱傑 (來義高中)	5083 潘柏丞 (來義高中)	5095 潘彥翰 (東港高中)
5096 鄭晉丞 (東港高中)		

12、800M (9 人)

5009 蘇宥睿 (國立屏中)	5013 林信志 (國立潮中)	5021 謝明福 (國立潮中)
5030 張博壹 (恆春工商)	5040 陳立宸 (內埔農工)	5041 陳坤陽 (內埔農工)
5044 謝家隣 (內埔農工)	5049 張駿宥 (大同高中)	5067 林柏宏 (民生家商)

13、1500M (9 人)

5004 郭大千 (國立屏中)	5009 蘇宥睿 (國立屏中)	5013 林信志 (國立潮中)
5021 謝明福 (國立潮中)	5027 姚峻宇 (恆春工商)	5044 謝家隣 (內埔農工)
5059 邱壬振 (屏榮高中)	5065 蔡佳俊 (屏榮高中)	5067 林柏宏 (民生家商)

14、5000M (7 人)

5004 郭大千 (國立屏中)	5006 陳智信 (國立屏中)	5012 林秉程 (國立潮中)
5015 陳彥綸 (國立潮中)	5017 程昌盛 (國立潮中)	5028 徐侑璿 (恆春工商)
5035 盧韋全 (恆春工商)		

15、10000M (1 人)

5028 徐侑璿 (恆春工商)

16、10000M 競走 (2 人)

5015 陳彥綸 (國立潮中)	5017 程昌盛 (國立潮中)
-----------------	-----------------

17、110 公尺跨欄 (6 人)

5025 李家澤 (恆春工商)	5033 葉吳堉紘 (恆春工商)	5052 劉昫碩 (大同高中)
5078 張凱鈞 (來義高中)	5081 劉恩高 (來義高中)	5091 陳冠儒 (東港高中)

18、400 公尺跨欄 (10 人)

5002 李明鴻 (國立屏中)	5020 賴宥任 (國立潮中)	5030 張博壹 (恆春工商)
5041 陳坤陽 (內埔農工)	5045 簡仲佑 (內埔農工)	5046 羅益修 (內埔農工)
5051 傅昱丰 (大同高中)	5053 盧迦勒 (大同高中)	5085 戴聖亞 (來義高中)
5098 蘇春霖 (東港高中)		

19、3000 公尺障礙 (4 人)

5027 姚峻宇 (恆春工商)	5035 盧韋全 (恆春工商)	5040 陳立宸 (內埔農工)
5054 賴沛丞 (大同高中)		

20、4X100M 接力 (8 隊)

國立潮中	恆春工商	內埔農工
大同高中	屏榮高中	屏東高工
來義高中	東港高中	

21、4X400M 接力 (5 隊)

恆春工商	內埔農工	大同高中
來義高中	東港高中	

二、高女組

1、跳高 (4 人)

6003 黃靖雅 (國立屏女)	6030 林芮語 (屏榮高中)	6041 田若希 (東港高中)
6050 潘玥彤 (東港高中)		

2、撐竿跳高 (5 人)

6006 林子薰 (國立潮中)	6009 邱宥瑜 (國立潮中)	6016 蘇庭萱 (國立潮中)
6039 王頌雅 (東港高中)	6043 林柔宇 (東港高中)	

3、跳遠 (6 人)

6003 黃靖雅 (國立屏女)	6013 許芮慈 (國立潮中)	6029 陳怡亘 (大同高中)
6039 王頌雅 (東港高中)	6042 林芋嫻 (東港高中)	6044 洪芯妤 (東港高中)

4、三級跳遠 (2 人)

6018 余欣蕾 (恆春工商)	6029 陳怡亘 (大同高中)
-----------------	-----------------

5、鉛球 (2 人)

6027 李家欣 (大同高中)	6048 湯宜媛 (東港高中)
-----------------	-----------------

6、鐵餅 (4 人)

6009 邱宥瑜 (國立潮中)	6012 畢金初 (國立潮中)	6017 王淑敏 (恆春工商)
6047 張紘瑄 (東港高中)		

7、標槍 (5 人)

6019 張博甄 (恆春工商) 6037 林榆芳 (屏北高中) 6038 柯璇 (屏北高中)
6040 古都米亞、慕妮 (東港高中) 6048 湯宜媛 (東港高中)

8、鏈球 (5 人)

6004 田筱柔 (國立潮中) 6017 王淑敏 (恆春工商) 6028 杜妤亭 (大同高中)
6040 古都米亞、慕妮 (東港高中) 6047 張紘瑄 (東港高中)

9、100M (10 人)

6001 蔡幸芳 (國立屏中) 6002 王姿菁 (國立屏女) 6005 伍柏親 (國立潮中)
6008 邱孝媛 (國立潮中) 6024 謝玉婷 (佳冬高農) 6034 高欣慈 (來義高中)
6036 賴佩希 (來義高中) 6044 洪芯妤 (東港高中) 6045 洪若芳 (東港高中)
6046 洪滋憶 (東港高中)

10、200M (4 人)

6032 李柔 (來義高中) 6033 涂妤璇 (來義高中) 6045 洪若芳 (東港高中)
6049 董薇安 (東港高中)

11、400M (6 人)

6020 陳詩涵 (恆春工商) 6022 楊庭巧 (佳冬高農) 6023 潘薇丞 (佳冬高農)
6032 李柔 (來義高中) 6033 涂妤璇 (來義高中) 6049 董薇安 (東港高中)

12、800M (6 人)

6006 林子薰 (國立潮中) 6011 梁正穎 (國立潮中) 6015 趙佩瑜 (國立潮中)
6021 黃語瑄 (恆春工商) 6022 楊庭巧 (佳冬高農) 6025 郭沛雯 (內埔農工)

13、1500M (5 人)

6007 林芮羽 (國立潮中) 6010 崔詩晴 (國立潮中) 6015 趙佩瑜 (國立潮中)
6021 黃語瑄 (恆春工商) 6025 郭沛雯 (內埔農工)

14、10000M 競走 (4 人)

6007 林芮羽 (國立潮中) 6010 崔詩晴 (國立潮中) 6011 梁正穎 (國立潮中)
6031 馮家祈 (屏榮高中)

15、100 公尺跨欄 (6 人)

6013 許芮慈 (國立潮中) 6014 陳諭萱 (國立潮中) 6016 蘇庭萱 (國立潮中)
6018 余欣蕾 (恆春工商) 6026 李主心 (大同高中) 6042 林芋嫻 (東港高中)

16、400 公尺跨欄 (5 人)

6008 邱孝媛 (國立潮中) 6012 畢金初 (國立潮中) 6014 陳諭萱 (國立潮中)
6020 陳詩涵 (恆春工商) 6035 高曉光 (來義高中)

17、4X100M 接力 (4 隊)

國立潮中
東港高中

恆春工商

來義高中

18、4X400M 接力 (2 隊)

恆春工商

東港高中

19、全能運動 (2 人)

6019 張博甄 (恆春工商)

6026 李主心 (大同高中)

三、國男組

1、跳高 (17 人)

3012 林岱震 (東港高中)
3041 陳之睿 (明正國中)
3055 林珽豪 (中正國中)
3074 郭品倫 (長治國中)
3143 潘泓丞 (萬巒國中)
3217 呂尚 (南榮國中)

3023 鄭閔修 (東港高中)
3043 陳宥廷 (明正國中)
3056 林彥明 (中正國中)
3084 陳品叡 (九如國中)
3167 陳弈勳 (林邊國中)
3222 林蒼宏 (南榮國中)

3024 顏禾豫 (東港高中)
3050 蕭翊家 (明正國中)
3071 李睿中 (長治國中)
3135 林信廷 (萬巒國中)
3208 高立 (牡丹國中)

2、撐竿跳高 (6 人)

3068 尤子睿 (長治國中)
3164 張博智 (林邊國中)

3073 邱翊恩 (長治國中)
3170 彭晨祐 (林邊國中)

3075 曾宗翰 (長治國中)
3178 鄭博義 (林邊國中)

3、跳遠 (24 人)

3008 伍志威 (東港高中)
3033 邱慕帆 (明正國中)
3056 林彥明 (中正國中)
3073 邱翊恩 (長治國中)
3101 蕭伯仁 (里港國中)
3110 楊承恩 (高泰國中)
3158 李哲瑜 (林邊國中)
3210 張維丞 (牡丹國中)
3236 塗濬 (南榮國中)

3015 翁義閔 (東港高中)
3043 陳宥廷 (明正國中)
3057 林翊嘉 (中正國中)
3085 陳峻彥 (九如國中)
3103 蘇育凱 (里港國中)
3134 林亮宇 (萬巒國中)
3173 黃靖淵 (林邊國中)
3217 呂尚 (南榮國中)

3019 黃啟倫 (東港高中)
3050 蕭翊家 (明正國中)
3065 潘明彥 (中正國中)
3086 黃亦佑 (九如國中)
3110 楊承恩 (高泰國中)
3143 潘泓丞 (萬巒國中)
3180 羅瑋珉 (林邊國中)
3232 陳炫聿 (南榮國中)

4、鉛球 (22 人)

3021 葉承宗 (東港高中)
3092 林祐安 (里港國中)
3110 楊承恩 (高泰國中)
3137 洪亞敬 (萬巒國中)
3157 李炎世 (林邊國中)
3185 陳順隆 (南州國中)
3188 黃博君 (琉球國中)
3240 鄧仲廷 (南榮國中)

3069 何念勳 (長治國中)
3102 鍾岳勳 (里港國中)
3114 王靖 (內埔國中)
3138 張智翔 (萬巒國中)
3168 陳維恩 (林邊國中)
3186 廖子捷 (南州國中)
3202 楊天順 (恆春國中)
3243 羅正翰 (南榮國中)

3079 劉承恩 (長治國中)
3110 楊承恩 (高泰國中)
3116 李明亮 (內埔國中)
3145 羅宇恩 (萬巒國中)
3176 潘昱愷 (林邊國中)
3187 洪廷安 (琉球國中)
3218 李定謙 (南榮國中)

5、鐵餅 (19 人)

3010 李制憲 (東港高中)	3054 林名峻 (中正國中)	3076 黃子睿 (長治國中)
3078 董柏麟 (長治國中)	3092 林祐安 (里港國中)	3102 鍾岳勳 (里港國中)
3104 吳偉國 (高泰國中)	3113 潘宏愷 (高泰國中)	3114 王靖 (內埔國中)
3116 李明亮 (內埔國中)	3129 劉柏均 (崇文國中)	3131 尤浩軍 (萬巒國中)
3138 張智翔 (萬巒國中)	3168 陳維恩 (林邊國中)	3176 潘昱愷 (林邊國中)
3195 尤崇恩 (恆春國中)	3219 谷王孝熙 (南榮國中)	3240 鄧仲廷 (南榮國中)
3244 蘇冠升 (南榮國中)		

6、標槍 (15 人)

3021 葉承宗 (東港高中)	3089 李俊毅 (里港國中)	3103 蘇育凱 (里港國中)
3104 吳偉國 (高泰國中)	3110 楊承恩 (高泰國中)	3110 楊承恩 (高泰國中)
3113 潘宏愷 (高泰國中)	3115 吳承峰 (內埔國中)	3129 劉柏均 (崇文國中)
3135 林信廷 (萬巒國中)	3145 羅宇恩 (萬巒國中)	3146 李春成 (萬丹國中)
3148 林子洋 (萬丹國中)	3162 邱子祐 (林邊國中)	3186 廖子捷 (南州國中)
3196 尤閔閔 (恆春國中)		

7、鏈球 (14 人)

3003 顏嘉毅 (大同高中)	3010 李制憲 (東港高中)	3069 何念勳 (長治國中)
3072 林書宇 (長治國中)	3077 董宇帆 (長治國中)	3131 尤浩軍 (萬巒國中)
3137 洪亞敬 (萬巒國中)	3157 李炎世 (林邊國中)	3162 邱子祐 (林邊國中)
3185 陳順隆 (南州國中)	3195 尤崇恩 (恆春國中)	3202 楊天順 (恆春國中)
3218 李定謙 (南榮國中)	3219 谷王孝熙 (南榮國中)	

8、100M (43 人)

3002 李泓慶 (大同高中)	3005 洪昶易 (來義高中)	3006 范軍翔 (來義高中)
3007 程翰森 (來義高中)	3009 吳忻承 (東港高中)	3015 翁義閔 (東港高中)
3016 陳品睿 (東港高中)	3039 郭維辰 (明正國中)	3042 陳渤櫟 (明正國中)
3047 劉宥晟 (明正國中)	3058 唐律言 (中正國中)	3059 翁鈺凱 (中正國中)
3060 張祐玆 (中正國中)	3068 尤子睿 (長治國中)	3070 吳隆億 (長治國中)
3075 曾宗翰 (長治國中)	3083 陳正智 (九如國中)	3085 陳峻彥 (九如國中)
3086 黃亦佑 (九如國中)	3091 林中佑 (里港國中)	3095 郭恩睿 (里港國中)
3097 黃宏杰 (里港國中)	3110 楊承恩 (高泰國中)	3110 楊承恩 (高泰國中)
3111 葉成恩 (高泰國中)	3117 周宇浩 (內埔國中)	3121 黃泓志 (內埔國中)
3132 何永恩 (萬巒國中)	3139 張濟 (萬巒國中)	3146 李春成 (萬丹國中)
3147 李偉丞 (萬丹國中)	3150 林承勳 (萬丹國中)	3155 朱子權 (新園國中)
3159 李翰毅 (林邊國中)	3181 蘇昱豪 (林邊國中)	3182 林峻亦 (南州國中)
3184 陳冠役 (南州國中)	3205 林權至 (牡丹國中)	3208 高立 (牡丹國中)
3209 張帛丞 (牡丹國中)	3216 吳奇樺 (南榮國中)	3228 許丞喆 (南榮國中)
3242 簡子勳 (南榮國中)	3246 陳冠廷 (光春國中)	

9、200M (40 人)

3005 洪昶易 (來義高中)	3007 程翰森 (來義高中)	3009 吳忻承 (東港高中)
3016 陳品睿 (東港高中)	3017 黃品暉 (東港高中)	3032 林政濤 (明正國中)
3042 陳渤櫟 (明正國中)	3047 劉宥晟 (明正國中)	3052 李承哲 (中正國中)
3053 杜俊毅 (中正國中)	3060 張祐玆 (中正國中)	3070 吳隆億 (長治國中)
3083 陳正智 (九如國中)	3090 辛冠佑 (里港國中)	3091 林中佑 (里港國中)

3097 黃宏杰 (里港國中)	3117 周宇浩 (內埔國中)	3121 黃泓志 (內埔國中)
3130 潘柚廷 (崇文國中)	3132 何永恩 (萬巒國中)	3133 吳丞祐 (萬巒國中)
3139 張濟 (萬巒國中)	3149 林邑安 (萬丹國中)	3151 林健勇 (萬丹國中)
3153 蔡承諺 (萬丹國中)	3155 朱子權 (新園國中)	3159 李翰毅 (林邊國中)
3181 蘇昱豪 (林邊國中)	3182 林峻亦 (南州國中)	3184 陳冠役 (南州國中)
3189 尤翰銘 (車城國中)	3192 林政佑 (車城國中)	3193 林茗睿 (車城國中)
3205 林權至 (牡丹國中)	3207 洪仲堯 (牡丹國中)	3210 張維丞 (牡丹國中)
3215 吳佶祐 (南榮國中)	3224 唐靖歲 (南榮國中)	3233 傅祥綸 (南榮國中)
3246 陳冠廷 (光春國中)		

10、400M (31 人)

3014 洪俊耀 (東港高中)	3017 黃品暉 (東港高中)	3018 黃致誠 (東港高中)
3030 周立行 (明正國中)	3035 張文獻 (明正國中)	3048 潘鈞昊 (明正國中)
3052 李承哲 (中正國中)	3053 杜俊毅 (中正國中)	3055 林珏豪 (中正國中)
3080 劉晨禾 (長治國中)	3090 辛冠佑 (里港國中)	3098 黃宗橋 (里港國中)
3100 楊鈞凱 (里港國中)	3130 潘柚廷 (崇文國中)	3133 吳丞祐 (萬巒國中)
3141 黃翊 (萬巒國中)	3149 林邑安 (萬丹國中)	3151 林健勇 (萬丹國中)
3154 鐘奕盛 (萬丹國中)	3175 劉冠宏 (林邊國中)	3179 鄭詠栓 (林邊國中)
3183 陳宗德 (南州國中)	3191 林宏晉 (車城國中)	3192 林政佑 (車城國中)
3193 林茗睿 (車城國中)	3204 何以諾 (牡丹國中)	3206 柯正輝 (牡丹國中)
3207 洪仲堯 (牡丹國中)	3225 張啓譚 (南榮國中)	3237 楊侑桀 (南榮國中)
3245 蘇鈺賢 (南榮國中)		

11、800M (32 人)

3001 巫成誠 (大同高中)	3004 黃世捷 (美和高中)	3013 林郁軒 (東港高中)
3022 蔡岳澂 (東港高中)	3035 張文獻 (明正國中)	3038 郭峻承 (明正國中)
3046 楊秉錡 (明正國中)	3051 吳柏叡 (中正國中)	3061 莊右聖 (中正國中)
3063 陳彥安 (中正國中)	3087 謝明心 (九如國中)	3098 黃宗橋 (里港國中)
3106 邱敏皓 (高泰國中)	3107 馬秩胤 (高泰國中)	3109 楊允睿 (高泰國中)
3118 林柏廷 (內埔國中)	3119 陳一丞 (內埔國中)	3141 黃翊 (萬巒國中)
3144 潘羿廷 (萬巒國中)	3152 洪銘志 (萬丹國中)	3163 唐敏傑 (林邊國中)
3171 黃秉紘 (林邊國中)	3172 黃品宥 (林邊國中)	3183 陳宗德 (南州國中)
3190 方信捷 (車城國中)	3191 林宏晉 (車城國中)	3194 陳品諺 (車城國中)
3201 黃上恩 (恆春國中)	3204 何以諾 (牡丹國中)	3223 洪睿祥 (南榮國中)
3238 潘世翊 (南榮國中)	3241 鄭琮祺 (南榮國中)	

12、1500M (32 人)

3001 巫成誠 (大同高中)	3013 林郁軒 (東港高中)	3020 楊秉諭 (東港高中)
3022 蔡岳澂 (東港高中)	3045 黃世硯 (明正國中)	3046 楊秉錡 (明正國中)
3049 蔣沂文 (明正國中)	3061 莊右聖 (中正國中)	3063 陳彥安 (中正國中)
3064 劉懷遠 (中正國中)	3082 鄭喆 (長治國中)	3093 許富庭 (里港國中)
3096 陳廷祐 (里港國中)	3107 馬秩胤 (高泰國中)	3109 楊允睿 (高泰國中)
3118 林柏廷 (內埔國中)	3119 陳一丞 (內埔國中)	3125 吳桀睿 (崇文國中)
3126 杜宇 (崇文國中)	3127 金聖恩 (崇文國中)	3136 林榕祐 (萬巒國中)
3144 潘羿廷 (萬巒國中)	3160 阮群祐 (林邊國中)	3163 唐敏傑 (林邊國中)
3179 鄭詠栓 (林邊國中)	3189 尤翰銘 (車城國中)	3190 方信捷 (車城國中)
3194 陳品諺 (車城國中)	3196 尤閔閔 (恆春國中)	3220 林明魁 (南榮國中)
3226 張駿洳 (南榮國中)	3227 章炫棠 (南榮國中)	

13、5000M 競走 (18 人)

3028 宋恩橋 (明正國中)	3029 李鎮宇 (明正國中)	3094 郭政威 (里港國中)
3096 陳廷祐 (里港國中)	3101 蕭伯仁 (里港國中)	3105 吳瑜恩 (高泰國中)
3108 高喬俊 (高泰國中)	3122 鄭賢瑞 (內埔國中)	3140 陳子魁 (萬巒國中)
3142 潘尚綸 (萬巒國中)	3160 阮群祐 (林邊國中)	3161 林品睿 (林邊國中)
3169 陳翰穎 (林邊國中)	3197 方龍宇 (恆春國中)	3200 高晨耀 (恆春國中)
3220 林明魁 (南榮國中)	3226 張駿洳 (南榮國中)	3227 章炫棠 (南榮國中)

14、110 公尺跨欄 (16 人)

3002 李泓慶 (大同高中)	3008 伍志威 (東港高中)	3024 顏禾豫 (東港高中)
3066 鄭靖翰 (中正國中)	3067 謝易澄 (中正國中)	3088 尤泓瑞 (里港國中)
3099 楊浩昀 (里港國中)	3120 曾思賢 (內埔國中)	3165 陳加宸 (林邊國中)
3166 陳民哲 (林邊國中)	3211 馬佐恩 (獅子國中)	3212 馬夏恩 (獅子國中)
3213 高宇辰 (獅子國中)	3230 陳冠叡 (南榮國中)	3231 陳奕宸 (南榮國中)
3235 黃瑞智 (南榮國中)		

15、400 公尺跨欄 (18 人)

3011 林宏偉 (東港高中)	3014 洪俊耀 (東港高中)	3018 黃致誠 (東港高中)
3080 劉晨禾 (長治國中)	3087 謝明心 (九如國中)	3088 尤泓瑞 (里港國中)
3089 李俊毅 (里港國中)	3100 楊鈞凱 (里港國中)	3112 潘正一 (高泰國中)
3165 陳加宸 (林邊國中)	3166 陳民哲 (林邊國中)	3175 劉冠宏 (林邊國中)
3198 李樂 (恆春國中)	3199 林鈺生 (恆春國中)	3206 柯正輝 (牡丹國中)
3230 陳冠叡 (南榮國中)	3231 陳奕宸 (南榮國中)	3235 黃瑞智 (南榮國中)

16、4X100M 接力 (17 隊)

東港高中	明正國中	中正國中
長治國中	九如國中	里港國中
高泰國中	內埔國中	崇文國中
萬巒國中	萬丹國中	林邊國中
南州國中	車城國中	恆春國中
牡丹國中	南榮國中	

17、4X400M 接力 (13 隊)

東港高中	明正國中	中正國中
長治國中	里港國中	高泰國中
崇文國中	萬巒國中	萬丹國中
林邊國中	車城國中	牡丹國中
南榮國中		

18、全能運動 (17 人)

3012 林岱震 (東港高中)	3019 黃啟倫 (東港高中)	3023 鄭閔修 (東港高中)
3027 吳承澍 (明正國中)	3036 張甯歲 (明正國中)	3044 陳柏煜 (明正國中)
3111 葉成恩 (高泰國中)	3174 廖伯愷 (林邊國中)	3198 李樂 (恆春國中)

3203 蘇祐良 (恆春國中) 3209 張帛丞 (牡丹國中) 3211 馬佐恩 (獅子國中)
3212 馬夏恩 (獅子國中) 3213 高宇辰 (獅子國中) 3222 林蒼宏 (南榮國中)
3236 塗濬 (南榮國中) 3239 潘宥翔 (南榮國中)

19、3000M (21 人)

3011 林宏偉 (東港高中) 3020 楊秉諭 (東港高中) 3025 蘇建霖 (東港高中)
3034 紀呈宥 (明正國中) 3062 許勝德 (中正國中) 3064 劉懷遠 (中正國中)
3081 蔡子揚 (長治國中) 3105 吳瑜恩 (高泰國中) 3108 高喬俊 (高泰國中)
3125 吳桀睿 (崇文國中) 3126 杜宇 (崇文國中) 3127 金聖恩 (崇文國中)
3136 林榕祐 (萬巒國中) 3156 吳冠霖 (林邊國中) 3172 黃品宥 (林邊國中)
3197 方龍宇 (恆春國中) 3199 林鈺生 (恆春國中) 3200 高晨耀 (恆春國中)
3221 林逸峰 (南榮國中) 3229 陳正勛 (南榮國中) 3234 湯子頡 (南榮國中)

20、2000M 障礙 (19 人)

3025 蘇建霖 (東港高中) 3028 宋恩橋 (明正國中) 3048 潘鈞昊 (明正國中)
3049 蔣沂文 (明正國中) 3081 蔡子揚 (長治國中) 3082 鄭喆 (長治國中)
3093 許富庭 (里港國中) 3094 郭政威 (里港國中) 3106 邱敏皓 (高泰國中)
3112 潘正一 (高泰國中) 3148 林子洋 (萬丹國中) 3152 洪銘志 (萬丹國中)
3156 吳冠霖 (林邊國中) 3171 黃秉紘 (林邊國中) 3177 蔡宗佑 (林邊國中)
3201 黃上恩 (恆春國中) 3214 吳玉欽 (南榮國中) 3221 林逸峰 (南榮國中)
3234 湯子頡 (南榮國中)

四、國女組

1、跳高 (16 人)

4002 施孟頌 (美和高中) 4004 張簡芮恩 (屏榮高中) 4005 沈宇涵 (來義高中)
4017 林夢玫 (東港高中) 4025 葉湘彤 (東港高中) 4027 朱姿穎 (明正國中)
4029 洪荷宣 (明正國中) 4032 楊嘉瀟 (明正國中) 4040 郭芷均 (中正國中)
4043 鄭子耘 (中正國中) 4044 蘇于庭 (中正國中) 4054 林萱柔 (九如國中)
4086 蘇璽恩 (高泰國中) 4152 連悅丞 (南榮國中) 4161 許莉昀 (光春國中)
4162 陳于萱 (光春國中)

2、撐竿跳高 (6 人)

4049 張品捷 (長治國中) 4051 董洺禎 (長治國中) 4052 鍾宜玲 (長治國中)
4115 何奕萱 (林邊國中) 4116 李宥綺 (林邊國中) 4118 林芷萱 (林邊國中)

3、跳遠 (20 人)

4003 徐可又 (美和高中) 4026 蘇可芯 (東港高中) 4028 林侑潔 (明正國中)
4031 張子芸 (明正國中) 4035 戴羽希 (明正國中) 4040 郭芷均 (中正國中)
4042 黃湘甯 (中正國中) 4044 蘇于庭 (中正國中) 4045 吳宜縈 (長治國中)
4049 張品捷 (長治國中) 4052 鍾宜玲 (長治國中) 4058 陳璿羽 (九如國中)
4066 陳子恩 (里港國中) 4109 潘美珍 (萬巒國中) 4121 黃湘涵 (林邊國中)
4138 高雨涵 (滿州國中) 4153 曾妍琍 (南榮國中) 4156 蔡譽子 (南榮國中)
4158 蕭廷涵 (南榮國中) 4160 林芳文 (光春國中)

4、鉛球 (19 人)

4021 郭珮儀 (東港高中)	4024 黃滄芸 (東港高中)	4046 吳鈺婷 (長治國中)
4062 余佳欣 (里港國中)	4063 吳宛蒨 (里港國中)	4077 王恩樂 (高泰國中)
4083 陳祖穎 (高泰國中)	4085 詹晨瑤 (高泰國中)	4091 盧佩慈 (內埔國中)
4101 鄭祈 (崇文國中)	4105 張嫻嫻 (萬巒國中)	4108 湯詩薇 (萬巒國中)
4110 潘家萱 (萬巒國中)	4113 吳沛璇 (萬丹國中)	4134 張莖亞 (恆春國中)
4137 高宇均 (滿州國中)	4142 張舒瑞 (牡丹國中)	4146 邵語歆 (獅子國中)
4164 鄭玟婷 (光春國中)		

5、鐵餅 (10 人)

4013 魏穎忻 (來義高中)	4062 余佳欣 (里港國中)	4063 吳宛蒨 (里港國中)
4091 盧佩慈 (內埔國中)	4096 施妘臻 (崇文國中)	4101 鄭祈 (崇文國中)
4105 張嫻嫻 (萬巒國中)	4108 湯詩薇 (萬巒國中)	4110 潘家萱 (萬巒國中)
4122 蔡佳欣 (林邊國中)		

6、標槍 (10 人)

4013 魏穎忻 (來義高中)	4037 邱于菡 (中正國中)	4060 楊慧婷 (里港國中)
4098 楊思俞 (崇文國中)	4113 吳沛璇 (萬丹國中)	4132 董瑩渲 (車城國中)
4137 高宇均 (滿州國中)	4138 高雨涵 (滿州國中)	4142 張舒瑞 (牡丹國中)
4146 邵語歆 (獅子國中)		

7、鏈球 (9 人)

4037 邱于菡 (中正國中)	4047 邱柔恩 (長治國中)	4048 柳玉芯 (長治國中)
4074 蔡寒梅 (里港國中)	4077 王恩樂 (高泰國中)	4078 李承璽 (高泰國中)
4122 蔡佳欣 (林邊國中)	4132 董瑩渲 (車城國中)	4134 張莖亞 (恆春國中)

8、100M (39 人)

4001 邱維竹 (美和高中)	4006 林恩昕 (來義高中)	4007 高翊芸 (來義高中)
4008 陳璿 (來義高中)	4021 郭珮儀 (東港高中)	4023 黃巧君 (東港高中)
4026 蘇可芯 (東港高中)	4031 張子芸 (明正國中)	4035 戴羽希 (明正國中)
4041 陳璿茵 (中正國中)	4043 鄭子耘 (中正國中)	4045 吳宜縈 (長治國中)
4050 溫沛情 (長治國中)	4051 董洛禎 (長治國中)	4055 邱采妮 (九如國中)
4058 陳璿羽 (九如國中)	4067 陳玉驊 (里港國中)	4071 曾宥心 (里港國中)
4076 鄭玉芬 (里港國中)	4080 紀香琳 (高泰國中)	4087 吳芳羽 (內埔國中)
4090 潘榆潔 (內埔國中)	4092 盧品蓁 (內埔國中)	4094 李璇 (崇文國中)
4096 施妘臻 (崇文國中)	4106 張徐庭 (萬巒國中)	4111 鄭亦宣 (萬巒國中)
4112 謝心婕 (萬巒國中)	4119 張佳欣 (林邊國中)	4126 周湘晴 (南州國中)
4130 黃鈺恩 (車城國中)	4147 孫宇晴 (獅子國中)	4148 高雨妃 (獅子國中)
4150 陳元元 (獅子國中)	4151 翁羽芳 (南榮國中)	4157 鄧宜臻 (南榮國中)
4158 蕭鈞涵 (南榮國中)	4159 林育岑 (光春國中)	4163 雲厲喜愛 (光春國中)

9、200M (29 人)

4007 高翊芸 (來義高中)	4008 陳璿 (來義高中)	4011 潘采利 (來義高中)
4019 莊怡煊 (東港高中)	4020 許喬茵 (東港高中)	4023 黃巧君 (東港高中)
4038 翁尹珣 (中正國中)	4039 許子莖 (中正國中)	4041 陳璿茵 (中正國中)

4050 溫沛情 (長治國中)	4054 林萱柔 (九如國中)	4055 邱采妮 (九如國中)
4057 張期雅 (九如國中)	4071 曾宥心 (里港國中)	4072 黃少芄 (里港國中)
4073 潘玥霖 (里港國中)	4087 吳芳羽 (內埔國中)	4090 潘榆潔 (內埔國中)
4092 盧品蓁 (內埔國中)	4094 李璇 (崇文國中)	4098 楊思俞 (崇文國中)
4104 李宜庭 (萬巒國中)	4106 張徐庭 (萬巒國中)	4119 張佳欣 (林邊國中)
4124 鄭詩軒 (林邊國中)	4126 周湘晴 (南州國中)	4130 黃鈺恩 (車城國中)
4159 林育岑 (光春國中)	4163 雲厲喜愛 (光春國中)	

10、400M (24 人)

4009 湯婕妤 (來義高中)	4012 潘雅妮 (來義高中)	4015 李沁家 (東港高中)
4019 莊怡煊 (東港高中)	4020 許喬茵 (東港高中)	4028 林侑潔 (明正國中)
4030 庾琬喬 (明正國中)	4033 董詩涵 (明正國中)	4038 翁尹珣 (中正國中)
4039 許子蕊 (中正國中)	4056 施雅薰 (九如國中)	4059 鄭予涵 (九如國中)
4065 林玉英 (里港國中)	4070 陳紓郁 (里港國中)	4072 黃少芄 (里港國中)
4082 高芊宥 (高泰國中)	4104 李宜庭 (萬巒國中)	4107 陳楨 (萬巒國中)
4124 鄭詩軒 (林邊國中)	4127 陳湘穎 (南州國中)	4131 黃語安 (車城國中)
4133 王緹 (恆春國中)	4141 徐箴言 (牡丹國中)	4145 蔡方瑾 (牡丹國中)

11、800M (21 人)

4009 湯婕妤 (來義高中)	4012 潘雅妮 (來義高中)	4018 徐詣佩 (東港高中)
4030 庾琬喬 (明正國中)	4033 董詩涵 (明正國中)	4057 張期雅 (九如國中)
4059 鄭予涵 (九如國中)	4064 吳若毓 (里港國中)	4068 陳秀梅 (里港國中)
4070 陳紓郁 (里港國中)	4082 高芊宥 (高泰國中)	4084 溫晴 (高泰國中)
4089 曾子丹 (內埔國中)	4093 賴呈芳 (內埔國中)	4107 陳楨 (萬巒國中)
4123 鄭采青 (林邊國中)	4127 陳湘穎 (南州國中)	4128 柯郁恩 (車城國中)
4131 黃語安 (車城國中)	4144 蔡方瑜 (牡丹國中)	4145 蔡方瑾 (牡丹國中)

12、1500M (10 人)

4014 古都米亞、惹捨樂捨 (東港高中)	4018 徐詣佩 (東港高中)	4069 陳涓琪 (里港國中)
4073 潘玥霖 (里港國中)	4079 明沛翊 (高泰國中)	4089 曾子丹 (內埔國中)
4093 賴呈芳 (內埔國中)	4100 鄭安晴 (崇文國中)	4123 鄭采青 (林邊國中)
4140 謝妤婕 (滿州國中)		

13、5000M 競走 (8 人)

4061 史宛艷 (里港國中)	4064 吳若毓 (里港國中)	4069 陳涓琪 (里港國中)
4103 巴瑀柔 (萬巒國中)	4117 阮芷欣 (林邊國中)	4125 賴儒欣 (林邊國中)
4135 楊核渝 (恆春國中)	4143 張瑋陵 (牡丹國中)	

14、100 公尺跨欄 (20 人)

4016 李珮瑜 (東港高中)	4022 郭慧妤 (東港高中)	4036 林苡涵 (中正國中)
4053 江若妤 (九如國中)	4066 陳子恩 (里港國中)	4074 蔡寒梅 (里港國中)
4075 蔡嘉萱 (里港國中)	4080 紀香琳 (高泰國中)	4081 唐納珍愛 (高泰國中)
4088 李靜穎 (內埔國中)	4109 潘美珍 (萬巒國中)	4114 卞冠蓁 (林邊國中)
4121 黃湘涵 (林邊國中)	4136 詹品恩 (恆春國中)	4147 孫宇晴 (獅子國中)
4148 高雨妃 (獅子國中)	4149 陳子芸 (獅子國中)	4153 曾妍琍 (南榮國中)
4156 蔡譽子 (南榮國中)	4157 鄧宜臻 (南榮國中)	

15、400 公尺跨欄 (14 人)

4015 李沁家 (東港高中)	4016 李珮瑜 (東港高中)	4022 郭慧妤 (東港高中)
4053 江若妤 (九如國中)	4056 施雅薰 (九如國中)	4065 林玉英 (里港國中)
4067 陳玉驊 (里港國中)	4075 蔡嘉萱 (里港國中)	4114 卞冠蓁 (林邊國中)
4120 陳佑佳 (林邊國中)	4128 柯郁恩 (車城國中)	4133 王緹 (恆春國中)
4140 謝好婕 (滿州國中)	4144 蔡方瑜 (牡丹國中)	

16、4X100M 接力 (16 隊)

來義高中	東港高中	明正國中
中正國中	長治國中	九如國中
里港國中	高泰國中	內埔國中
崇文國中	萬巒國中	林邊國中
車城國中	恆春國中	獅子國中
南榮國中		

17、4X400M 接力 (10 隊)

來義高中	東港高中	明正國中
中正國中	里港國中	高泰國中
崇文國中	萬巒國中	林邊國中
車城國中		

18、全能運動 (16 人)

4017 林夢玟 (東港高中)	4025 葉湘彤 (東港高中)	4027 朱姿穎 (明正國中)
4029 洪荷宣 (明正國中)	4032 楊嘉瀟 (明正國中)	4036 林苡涵 (中正國中)
4042 黃湘甯 (中正國中)	4081 唐納珍愛 (高泰國中)	4084 溫晴 (高泰國中)
4136 詹品恩 (恆春國中)	4139 潘胡適 (滿州國中)	4149 陳子芸 (獅子國中)
4150 陳元元 (獅子國中)	4152 連悅丞 (南榮國中)	4154 潘貝菱 (南榮國中)
4155 潘奕萱 (南榮國中)		

19、3000M (5 人)

4079 明沛翊 (高泰國中)	4100 鄭安晴 (崇文國中)	4117 阮芷欣 (林邊國中)
4125 賴儒欣 (林邊國中)	4129 馮玄寧 (車城國中)	

20、2000M 障礙 (5 人)

4014 古都米亞、惹捨樂捨 (東港高中)	4061 史宛艷 (里港國中)	4068 陳秀梅 (里港國中)
4129 馮玄寧 (車城國中)	4135 楊核渝 (恆春國中)	

五、小男組

1、跳高 (8 人)

1004 李品澄 (屏東市)	1021 趙奕瑜 (屏東市)	1029 魏睿霏 (屏東市)
1119 施秉宥 (東港鎮)	1122 張維恆 (東港鎮)	1228 李宗珉 (萬丹鄉)
1266 鍾宇騰 (瑪家鄉)	1281 黃唯丞 (鹽埔鄉)	

2、跳遠 (34 人)

1006 林民義 (屏東市)	1010 洪名緯 (屏東市)	1014 陳宏岳 (屏東市)
1035 林埕璋 (九如鄉)	1039 蘇奕帆 (九如鄉)	1045 柯偉翔 (三地門鄉)
1046 郭品雋 (三地門鄉)	1050 王哲御 (內埔鄉)	1057 林庭碩 (內埔鄉)
1064 董映承 (內埔鄉)	1074 江祈恩 (牡丹鄉)	1075 林佑杰 (牡丹鄉)
1078 黃于浩 (牡丹鄉)	1098 周昱辰 (來義鄉)	1100 洪海諾 (來義鄉)
1106 蔡語恩 (來義鄉)	1112 李愷瑞 (東港鎮)	1115 林子洋 (東港鎮)
1119 施秉宥 (東港鎮)	1175 曾易洋 (長治鄉)	1180 謝帛諺 (長治鄉)
1181 謝濬丞 (長治鄉)	1194 邱澤鑫 (恆春鎮)	1198 賴可辰 (恆春鎮)
1225 李永禧 (萬丹鄉)	1241 黃曄翔 (萬丹鄉)	1242 鄭曄瀚 (萬丹鄉)
1259 林兆捷 (瑪家鄉)	1263 陳宇澤 (瑪家鄉)	1264 曾宸誼 (瑪家鄉)
1268 林啟元 (潮州鎮)	1269 張恩齊 (潮州鎮)	1276 張宸愷 (鹽埔鄉)
1278 郭騰璟 (鹽埔鄉)		

3、鉛球 (28 人)

1011 洪翊睿 (屏東市)	1019 楊洪羽臣 (屏東市)	1023 劉恩希 (屏東市)
1041 巴駿奕 (三地門鄉)	1044 李昱齊 (三地門鄉)	1052 吳庭碩 (內埔鄉)
1061 陳奕升 (內埔鄉)	1069 鍾秉穎 (內埔鄉)	1090 薛凱鴻 (里港鄉)
1097 李鈞赫 (來義鄉)	1104 楊皓恩 (來義鄉)	1105 鄒宇希 (來義鄉)
1111 吳桐羽 (東港鎮)	1125 陳則允 (東港鎮)	1128 陳洧鯨 (東港鎮)
1169 邱盛城 (長治鄉)	1170 高廷碩 (長治鄉)	1179 賴炫縈 (長治鄉)
1189 白丞哲 (恆春鎮)	1229 杜承祐 (萬丹鄉)	1234 張庭睿 (萬丹鄉)
1247 沈銓鈺 (萬巒鄉)	1249 張庭碩 (萬巒鄉)	1254 潘睿中 (萬巒鄉)
1261 施昀翔 (瑪家鄉)	1262 柳和興 (瑪家鄉)	1279 陳佳暘 (鹽埔鄉)
1282 黃敬哲 (鹽埔鄉)		

4、壘球擲遠 (44 人)

1007 林冠亨 (屏東市)	1011 洪翊睿 (屏東市)	1013 張浩義 (屏東市)
1031 王子源 (九如鄉)	1037 黃懋騰 (九如鄉)	1041 巴駿奕 (三地門鄉)
1044 李昱齊 (三地門鄉)	1052 吳庭碩 (內埔鄉)	1061 陳奕升 (內埔鄉)
1069 鍾秉穎 (內埔鄉)	1078 黃于浩 (牡丹鄉)	1080 葉允赫 (牡丹鄉)
1083 朱紳昊 (里港鄉)	1085 陳冠仲 (里港鄉)	1086 陳祈安 (里港鄉)
1093 陳昱文 (佳冬鄉)	1097 李鈞赫 (來義鄉)	1099 邱碩彥 (來義鄉)
1104 楊皓恩 (來義鄉)	1112 李愷瑞 (東港鎮)	1125 陳則允 (東港鎮)
1135 蔡侑楷 (東港鎮)	1162 吳宸恩 (長治鄉)	1173 陳彥睿 (長治鄉)
1178 鄭迪 (長治鄉)	1182 王祥瑞 (南州鄉)	1188 尤允翔 (恆春鎮)
1189 白丞哲 (恆春鎮)	1196 潘瑞龍 (恆春鎮)	1203 林辰儒 (新園鄉)
1211 陳漢鋌 (新園鄉)	1228 李宗珉 (萬丹鄉)	1235 郭冠呈 (萬丹鄉)
1237 陳沅楷 (萬丹鄉)	1247 沈銓鈺 (萬巒鄉)	1252 潘恭啟 (萬巒鄉)
1254 潘睿中 (萬巒鄉)	1260 林秋豪 (瑪家鄉)	1261 施昀翔 (瑪家鄉)
1265 詹士毅 (瑪家鄉)	1267 古天恩 (潮州鎮)	1277 張宸瑋 (鹽埔鄉)
1281 黃唯丞 (鹽埔鄉)	1285 蘇柏宥 (鹽埔鄉)	

5、60M (47 人)

1001 王俊博 (屏東市)	1002 江明龍 (屏東市)	1003 宋丞哲 (屏東市)
1034 林俊智 (九如鄉)	1036 陳子修 (九如鄉)	1039 蘇奕帆 (九如鄉)

- | | | |
|-----------------|-----------------|----------------|
| 1045 柯偉翔 (三地門鄉) | 1049 湯皓宇 (三地門鄉) | 1055 李睿文 (內埔鄉) |
| 1065 廖文卿 (內埔鄉) | 1071 蘇陳品鴻 (內埔鄉) | 1073 方磊明 (牡丹鄉) |
| 1074 江祈恩 (牡丹鄉) | 1080 葉允赫 (牡丹鄉) | 1093 陳昱文 (佳冬鄉) |
| 1100 洪海諾 (來義鄉) | 1106 蔡語恩 (來義鄉) | 1107 錢昊 (來義鄉) |
| 1124 許閔洳 (東港鎮) | 1135 蔡侑楷 (東港鎮) | 1159 古御廷 (長治鄉) |
| 1163 李昊燁 (長治鄉) | 1171 張善歲 (長治鄉) | 1184 胡傑銘 (南州鄉) |
| 1187 鄭沁育 (南州鄉) | 1191 吳晉育 (恆春鎮) | 1192 吳晉傑 (恆春鎮) |
| 1195 陳柏翔 (恆春鎮) | 1200 吳慶維 (高樹鄉) | 1201 黃向裕 (高樹鄉) |
| 1204 林柏榕 (新園鄉) | 1219 施允安 (獅子鄉) | 1220 高宇澤 (獅子鄉) |
| 1233 張日騰 (萬丹鄉) | 1235 郭冠呈 (萬丹鄉) | 1243 簡子炯 (萬丹鄉) |
| 1248 邵丞佑 (萬巒鄉) | 1256 李昱辰 (滿州鄉) | 1257 邱正宇 (滿州鄉) |
| 1258 邱正耀 (滿州鄉) | 1266 鍾宇騰 (瑪家鄉) | 1270 黃華文 (潮州鎮) |
| 1271 劉子傑 (潮州鎮) | 1272 鄭昫瑒 (潮州鎮) | 1275 辛志元 (鹽埔鄉) |
| 1280 陳恭佑 (鹽埔鄉) | 1284 謝博恩 (鹽埔鄉) | |

6、100M (32 人)

- | | | |
|-----------------|-----------------|----------------|
| 1003 宋丞哲 (屏東市) | 1020 廖彥樺 (屏東市) | 1026 賴奕勳 (屏東市) |
| 1032 白季霖 (九如鄉) | 1033 李東諺 (九如鄉) | 1038 蔡宸恩 (九如鄉) |
| 1047 陳于顛 (三地門鄉) | 1048 曾睿恩 (三地門鄉) | 1070 羅亦鴻 (內埔鄉) |
| 1072 龔靖 (內埔鄉) | 1075 林佑杰 (牡丹鄉) | 1081 葉允樂 (牡丹鄉) |
| 1098 周昱辰 (來義鄉) | 1103 程郁翔 (來義鄉) | 1114 阮宇賢 (東港鎮) |
| 1124 許閔洳 (東港鎮) | 1133 楊子陞 (東港鎮) | 1160 白義誠 (長治鄉) |
| 1171 張善歲 (長治鄉) | 1176 潘易呈 (長治鄉) | 1200 吳慶維 (高樹鄉) |
| 1201 黃向裕 (高樹鄉) | 1208 郭紘呈 (新園鄉) | 1217 簡浚丞 (新園鄉) |
| 1218 李強尼 (獅子鄉) | 1223 吳叡品 (萬丹鄉) | 1225 李永禧 (萬丹鄉) |
| 1243 簡子炯 (萬丹鄉) | 1248 邵丞佑 (萬巒鄉) | 1274 王祥睿 (鹽埔鄉) |
| 1280 陳恭佑 (鹽埔鄉) | 1283 蔣弦錡 (鹽埔鄉) | |

7、200M (28 人)

- | | | |
|----------------|----------------|-----------------|
| 1012 張家祥 (屏東市) | 1016 曾子宸 (屏東市) | 1017 黃詠翔 (屏東市) |
| 1032 白季霖 (九如鄉) | 1033 李東諺 (九如鄉) | 1038 蔡宸恩 (九如鄉) |
| 1063 陳睿浩 (內埔鄉) | 1076 陳廷 (牡丹鄉) | 1077 陳高子奕 (牡丹鄉) |
| 1081 葉允樂 (牡丹鄉) | 1101 張子瓏 (來義鄉) | 1109 王政介 (東港鎮) |
| 1110 田皓允 (東港鎮) | 1117 林宥誠 (東港鎮) | 1158 古御均 (長治鄉) |
| 1161 利晉丞 (長治鄉) | 1173 陳彥睿 (長治鄉) | 1183 林育頡 (南州鄉) |
| 1185 陳昱翔 (南州鄉) | 1186 蔡鈞凱 (南州鄉) | 1218 李強尼 (獅子鄉) |
| 1221 陳威 (獅子鄉) | 1223 吳叡品 (萬丹鄉) | 1250 郭立成 (萬巒鄉) |
| 1255 潘德源 (萬巒鄉) | 1273 王宥勝 (鹽埔鄉) | 1283 蔣弦錡 (鹽埔鄉) |
| 1284 謝博恩 (鹽埔鄉) | | |

8、3000M 競走 (13 人)

- | | | |
|-----------------|-----------------|----------------|
| 1006 林民義 (屏東市) | 1012 張家祥 (屏東市) | 1023 劉恩希 (屏東市) |
| 1042 王千碩 (三地門鄉) | 1043 何暉灝 (三地門鄉) | 1058 林睿竑 (內埔鄉) |
| 1059 柯瑋騏 (內埔鄉) | 1062 陳宥實 (內埔鄉) | 1076 陳廷 (牡丹鄉) |
| 1077 陳高子奕 (牡丹鄉) | 1096 李益 (來義鄉) | 1118 林柄澄 (東港鎮) |
| 1198 賴可辰 (恆春鎮) | | |

9、4X100M 接力 (16 隊)

屏東市
牡丹鄉
東港鎮
南州鄉
萬丹鄉
鹽埔鄉

三地門鄉
里港鄉
林邊鄉
恆春鎮
萬巒鄉

內埔鄉
來義鄉
長治鄉
新園鄉
潮州鎮

10、4X200M 接力 (10 隊)

屏東市
來義鄉
南州鄉
鹽埔鄉

九如鄉
東港鎮
萬丹鄉

內埔鄉
長治鄉
萬巒鄉

11、12X100M 接力 (7 隊)

屏東市
林邊鄉
萬丹鄉

內埔鄉
長治鄉

東港鎮
新園鄉

12、全能運動 (7 人)

1015 陳柏維 (屏東市)
1067 劉宥澤 (內埔鄉)
1274 王祥睿 (鹽埔鄉)

1018 楊昇翰 (屏東市)
1079 黃悍廷 (牡丹鄉)

1027 薛豐耀 (屏東市)
1199 蘇育震 (恆春鎮)

六、小女組

1、跳高 (10 人)

2014 林瑀宣 (屏東市)
2072 林晶晶 (內埔鄉)
2155 郭佩綺 (東港鎮)
2263 盧詩涵 (鹽埔鄉)

2029 蕭喬薰 (屏東市)
2144 王凱蒂 (東港鎮)
2217 張晨晞 (恆春鎮)

2031 鍾采潔 (屏東市)
2152 許衣杉 (東港鎮)
2236 蔡昀潔 (萬丹鄉)

2、跳遠 (27 人)

2011 林泊融 (屏東市)
2033 邱沁蕎 (九如鄉)
2059 呂沂璇 (三地門鄉)
2068 李芊逸 (內埔鄉)
2099 黃珊妮 (牡丹鄉)
2143 羅辰語 (來義鄉)
2163 鄭姿吟 (東港鎮)
2204 龔羽岑 (長治鄉)
2230 李婉妤 (萬丹鄉)

2014 林瑀宣 (屏東市)
2043 楊巧甯 (九如鄉)
2063 潘許樂 (三地門鄉)
2073 林謙芊 (內埔鄉)
2102 戴以勒 (牡丹鄉)
2152 許衣杉 (東港鎮)
2182 王珮渝 (長治鄉)
2217 張晨晞 (恆春鎮)
2232 陳又慈 (萬丹鄉)

2020 陳艾伶 (屏東市)
2044 楊衣晨 (九如鄉)
2065 利宥靚 (內埔鄉)
2091 林恩緹 (牡丹鄉)
2128 洪敏恩 (來義鄉)
2153 許依萱 (東港鎮)
2199 劉宸妍 (長治鄉)
2220 蔡乙帆 (恆春鎮)
2236 蔡昀潔 (萬丹鄉)

3、鉛球 (15 人)

2002 王薪喬 (屏東市)	2003 朱海瑗 (屏東市)	2023 黃子晴 (屏東市)
2052 王以路 (三地門鄉)	2054 伊珮琪 (三地門鄉)	2066 吳咨妤 (內埔鄉)
2074 邱湘琤 (內埔鄉)	2077 張軒綺 (內埔鄉)	2094 馬晨曦 (牡丹鄉)
2095 高宇芯 (牡丹鄉)	2103 戴瑜萱 (牡丹鄉)	2129 張子渝 (來義鄉)
2140 潘洛伶 (來義鄉)	2228 李佳紋 (萬丹鄉)	2250 陳宇婕 (瑪家鄉)

4、壘球擲遠 (25 人)

2002 王薪喬 (屏東市)	2023 黃子晴 (屏東市)	2024 黃語潔 (屏東市)
2037 郭芯羽 (九如鄉)	2048 蕭婷勻 (九如鄉)	2057 何樂恩 (三地門鄉)
2060 林芊仔 (三地門鄉)	2066 吳咨妤 (內埔鄉)	2077 張軒綺 (內埔鄉)
2081 曾紫渝 (內埔鄉)	2094 馬晨曦 (牡丹鄉)	2095 高宇芯 (牡丹鄉)
2103 戴瑜萱 (牡丹鄉)	2116 蘇芸巧 (里港鄉)	2129 張子渝 (來義鄉)
2140 潘洛伶 (來義鄉)	2194 郭宥伶 (長治鄉)	2200 劉秣妍 (長治鄉)
2206 林承灃 (南州鄉)	2220 蔡乙帆 (恆春鎮)	2223 周善榕 (新園鄉)
2228 李佳紋 (萬丹鄉)	2230 李婉妤 (萬丹鄉)	2233 辜子恩 (萬丹鄉)
2253 陳馳恩 (潮州鎮)		

5、60M (47 人)

2001 王品溱 (屏東市)	2008 林子渝 (屏東市)	2021 陳彤宜 (屏東市)
2038 陳以涵 (九如鄉)	2039 陳永心 (九如鄉)	2041 曾詠渝 (九如鄉)
2053 王羽燕 (三地門鄉)	2060 林芊仔 (三地門鄉)	2076 袁羽彤 (內埔鄉)
2084 鍾欣桐 (內埔鄉)	2085 羅永甯 (內埔鄉)	2089 余采映 (牡丹鄉)
2091 林恩緹 (牡丹鄉)	2102 戴以勒 (牡丹鄉)	2106 官宇希 (里港鄉)
2112 陳薇婷 (里港鄉)	2115 韓婷羽 (里港鄉)	2121 陳怡誼 (佳冬鄉)
2122 黃雯翎 (佳冬鄉)	2127 柯若婕 (來義鄉)	2133 陳妍之 (來義鄉)
2139 葉朵兒 (來義鄉)	2144 王凱蒂 (東港鎮)	2153 許依萱 (東港鎮)
2192 張旻棋 (長治鄉)	2202 鄧書涵 (長治鄉)	2203 謝沂珈 (長治鄉)
2207 林玟伶 (南州鄉)	2209 郭妍晴 (南州鄉)	2210 郭佩琦 (南州鄉)
2213 周語樂 (恆春鎮)	2215 邱小薰 (恆春鎮)	2216 柯承汝 (恆春鎮)
2222 黃思瑜 (高樹鄉)	2229 李映璇 (萬丹鄉)	2231 林雨珍 (萬丹鄉)
2234 黃翊芯 (萬丹鄉)	2240 林亞萱 (萬巒鄉)	2241 唐睿涵 (萬巒鄉)
2245 潘怡卉 (萬巒鄉)	2246 李昱萱 (滿州鄉)	2247 劉桂姮 (滿州鄉)
2255 戴幼婷 (潮州鎮)	2256 羅暎希 (潮州鎮)	2257 王羽安 (鹽埔鄉)
2260 陳析嘉 (鹽埔鄉)	2262 蔡宜汝 (鹽埔鄉)	

6、100M (45 人)

2007 周倪妮 (屏東市)	2009 林宇璐 (屏東市)	2015 洪子璇 (屏東市)
2045 楊昀瞳 (九如鄉)	2050 錢禹潼 (九如鄉)	2051 藍翊瑄 (九如鄉)
2055 朱書廷 (三地門鄉)	2062 劉昱歆 (三地門鄉)	2075 洪悅琦 (內埔鄉)
2076 袁羽彤 (內埔鄉)	2083 潘亞米 (內埔鄉)	2092 林凱緹 (牡丹鄉)
2093 林詩嫻 (牡丹鄉)	2101 蔡方琳 (牡丹鄉)	2106 官宇希 (里港鄉)
2111 陳婷婷 (里港鄉)	2113 黃欣芃 (里港鄉)	2119 王鈺婷 (佳冬鄉)
2121 陳怡誼 (佳冬鄉)	2122 黃雯翎 (佳冬鄉)	2126 武善雅 (來義鄉)
2127 柯若婕 (來義鄉)	2135 陳琳 (來義鄉)	2156 陳怡靜 (東港鎮)

2162 蔣詠仔 (東港鎮)
2193 張庭萱 (長治鄉)
2211 陳芯慈 (南州鄉)
2227 呂怡瑾 (萬丹鄉)
2241 唐睿涵 (萬巒鄉)
2251 王暄喬 (潮州鎮)
2260 陳析嘉 (鹽埔鄉)

2164 謝侑臻 (東港鎮)
2195 陳芃穎 (長治鄉)
2224 林沁頤 (新園鄉)
2229 李映璇 (萬丹鄉)
2243 曾雨彤 (萬巒鄉)
2252 谷婕 (潮州鎮)
2261 陳琪禎 (鹽埔鄉)

2191 唐千雅 (長治鄉)
2205 李慈祐 (南州鄉)
2225 洪苡樂 (獅子鄉)
2232 陳又慈 (萬丹鄉)
2247 劉桂奴 (滿州鄉)
2254 楊妮卡 (潮州鎮)
2263 盧詩涵 (鹽埔鄉)

7、200M (29 人)

2010 林沛璇 (屏東市)
2032 林采潔 (九如鄉)
2061 路森. 樂樂曼 (三地門鄉)
2092 林凱緹 (牡丹鄉)
2117 蘇玳禎 (里港鄉)
2139 葉朵兒 (來義鄉)
2208 許心琳 (南州鄉)
2226 鄭穎安 (獅子鄉)
2242 張綺育 (萬巒鄉)
2258 吳采芝 (鹽埔鄉)

2016 洪苡瑄 (屏東市)
2033 邱沁蕎 (九如鄉)
2070 李意涵 (內埔鄉)
2100 黃凌兒 (牡丹鄉)
2119 王鈺婷 (佳冬鄉)
2143 羅辰語 (來義鄉)
2212 傅佩璇 (南州鄉)
2227 呂怡瑾 (萬丹鄉)
2248 潘宇婕 (滿州鄉)
2259 李品棠 (鹽埔鄉)

2025 劉佩辰 (屏東市)
2050 錢禹潼 (九如鄉)
2090 余涵 (牡丹鄉)
2107 林祐慈 (里港鄉)
2120 陳佩妤 (佳冬鄉)
2191 唐千雅 (長治鄉)
2225 洪苡樂 (獅子鄉)
2239 吳宥靚 (萬巒鄉)
2249 潘胡寶林 (滿州鄉)

8、3000M 競走 (12 人)

2001 王品濤 (屏東市)
2052 王以路 (三地門鄉)
2098 陳高子寧 (牡丹鄉)
2136 湯珮妤 (來義鄉)

2007 周倪妮 (屏東市)
2058 余佳馨 (三地門鄉)
2100 黃凌兒 (牡丹鄉)
2158 曾夢仙 (東港鎮)

2016 洪苡瑄 (屏東市)
2096 張瑋臻 (牡丹鄉)
2134 陳晞 (來義鄉)
2221 賴可芯 (恆春鎮)

9、4X100M 接力 (15 隊)

屏東市
牡丹鄉
來義鄉
長治鄉
萬丹鄉

九如鄉
里港鄉
東港鎮
南州鄉
萬巒鄉

三地門鄉
佳冬鄉
林邊鄉
恆春鎮
潮州鎮

10、4X200M 接力 (11 隊)

屏東市
牡丹鄉
長治鄉
萬巒鄉

九如鄉
來義鄉
南州鄉
鹽埔鄉

內埔鄉
東港鎮
萬丹鄉

11、12X100M 接力 (8 隊)

屏東市
牡丹鄉
林邊鄉

九如鄉
來義鄉
長治鄉

內埔鄉
東港鎮

12、全能運動 (9 人)

2012 林宸晞 (屏東市)

2067 吳祈璇 (內埔鄉)

2104 鍾晨葳 (牡丹鄉)

2013 林筠芮 (屏東市)

2080 陳霈慈 (內埔鄉)

2223 周善榕 (新園鄉)

2019 張玲綺 (屏東市)

2097 許宜儵 (牡丹鄉)

2262 蔡宜汝 (鹽埔鄉)

七、高中混合組

1、4X400M 混合接力 (3 隊)

恆春工商

來義高中

東港高中

八、國中混合組

1、4X400M 混合接力 (12 隊)

東港高中

九如國中

崇文國中

車城國中

明正國中

里港國中

萬巒國中

恆春國中

中正國中

高泰國中

林邊國中

南榮國中

113 年屏東縣中小學聯合運動會-【田徑】

113/03/01 比賽時間表

場次	時間	組別	項目	賽別	人數	組數	取數
101	10:30	國小男童	壘球	決賽	44	1	6
102	10:30	高中男子	跳遠	決賽	12	1	6
103	10:40	國中男子	鉛球(5 公斤)	決賽	22	1	6
104	10:40	國小男童	跳高	決賽	8	1	6
105	11:00	小女全能	100 公尺(1)	1/3	9	2	
106	11:06	小男全能	100 公尺(1)	1/3	7	1	
107	11:13	國中女子	400 公尺	預賽	24	3	1+5
108	11:25	國中男子	400 公尺	預賽	31	4	1+4
109	11:30	高中女子	跳遠	決賽	6	1	4
110	11:35	國小女童	鉛球(6 磅)	決賽	15	1	6
111	11:40	高中男子	400 公尺	預賽	10	2	2+4
112	11:45	國小女童	大隊接力	決賽	8	1	6
113	11:53	國小男童	大隊接力	決賽	7	1	5
151	13:20	高中男子	鐵餅(1.75 公斤)	決賽	11	1	6
152	13:30	國小男童	跳遠	決賽	34	1	6
153	13:30	國小女童	100 公尺	預賽	45	6	0+8
154	13:40	國小男童	鉛球(6 磅)	決賽	28	1	6
155	13:40	國小女童	跳高	決賽	10	1	6
156	13:48	國小男童	100 公尺	預賽	32	4	1+4
157	14:00	國中女子	100 公尺	預賽	39	5	0+8
158	14:15	國中男子	100 公尺	預賽	43	6	0+8
159	14:20	國中男子	鐵餅(1.5 公斤)	決賽	19	1	6
160	14:33	高中女子	100 公尺	預賽	10	2	2+4
161	14:39	高中男子	100 公尺	預賽	15	2	2+4
162	14:48	國中女子	1500 公尺	決賽	10	1	6
163	14:56	國中男子	1500 公尺	計決	32	3	6
164	15:00	國中男子	跳高	決賽	17	1	6
165	15:17	高中女子	1500 公尺	決賽	5	1	3
166	15:20	高中男子	鉛球(6 公斤)	決賽	7	1	5
167	15:25	高中男子	1500 公尺	決賽	9	1	6
168	15:35	國中女子	400 公尺	決賽	8	1	6
169	15:39	國中男子	400 公尺	決賽	8	1	6
170	15:40	國中女子	鐵餅(1 公斤)	決賽	10	1	6
171	15:43	高中女子	400 公尺	決賽	6	1	4
172	15:47	高中男子	400 公尺	決賽	8	1	6
173	15:55	國小女童	100 公尺	決賽	8	1	6
174	15:58	國小男童	100 公尺	決賽	8	1	6
175	16:01	國中女子	100 公尺	決賽	8	1	6
176	16:04	國中男子	100 公尺	決賽	8	1	6
177	16:07	高中女子	100 公尺	決賽	8	1	6
178	16:10	高中男子	100 公尺	決賽	8	1	6
179	16:15	高中男子	10000 公尺	決賽	1	1	
180	16:20	高中女子	鐵餅(1 公斤)	決賽	4	1	2

113 年屏東縣中小學聯合運動會-【田徑】

113/03/02 比賽時間表

場次	時間	組別	項目	賽別	人數	組數	取數
201	07:30	高中男子	3000 公尺障礙(0.914 公尺)	決賽	4	1	2
202	07:46	國中男子	2000 公尺障礙(0.838 公尺)	決賽	19	1	6
203	07:57	國中女子	2000 公尺障礙(0.762 公尺)	決賽	5	1	3
204	08:00	小女全能	鉛球(2)(6 磅)	2/3	9	1	
205	08:00	高中女子	鏈球(4 公斤)	決賽	5	1	3
206	08:15	國女全能	100 公尺跨欄(1)(0.762 公尺)	1/5	16	2	
207	08:25	高女全能	100 公尺跨欄(1)(0.838 公尺) 競走	1/7	2	1	
208	08:30	國中女子	撐竿跳高	決賽	6	1	4
209	08:30	高中女子	撐竿跳高	決賽	5	1	3
210	08:35	國男全能	110 公尺跨欄(1)(0.914 公尺)	1/5	17	3	
211	08:40	高中男子	鏈球(6 公斤)	決賽	3	1	1
212	08:50	國女全能	跳高(2)	2/5	16	1	
213	08:50	國小女童	200 公尺	預賽	29	4	1+4
214	09:02	國小男童	200 公尺	預賽	28	4	1+4
215	09:14	國中女子	200 公尺	預賽	29	4	1+4
216	09:26	國中男子	200 公尺	預賽	40	5	0+8
217	09:30	國中女子	鏈球(3 公斤)	決賽	9	1	6
218	09:41	高中男子	200 公尺	預賽	13	2	2+4
219	09:55	國小女童	60 公尺	預賽	47	6	0+8
220	10:08	國小男童	60 公尺	預賽	47	6	0+8
221	10:20	高女全能	跳高(2)	2/7	2	1	
222	10:25	國中女子	400 公尺跨欄(0.762 公尺)	預賽	14	2	2+4
223	10:30	國中男子	鏈球(5 公斤)	決賽	14	1	6
224	10:40	國小女童	跳遠	決賽	27	1	6

場次	時間	組 別	項 目	賽 別	人 數	組 數	取 數
225	10:40	國中男子	400 公尺跨欄(0.838 公尺)	預賽	18	3	1+5
226	11:00	高中男子	400 公尺跨欄(0.914 公尺)	預賽	10	2	2+4
227	11:00	小男全能	跳高(2)	2/3	7	1	
228	11:15	國小女童	4x100 公尺接力	預賽	15	2	2+4
229	11:20	國男全能	鉛球(2)(5 公斤)	2/5	17	1	
230	11:25	國小男童	4x100 公尺接力	預賽	16	2	2+4
231	11:35	國中女子	4x100 公尺接力	預賽	16	2	2+4
232	11:45	國中男子	4x100 公尺接力	預賽	17	3	1+5
251	13:30	國中女子	跳遠	決賽	20	1	6
252	13:30	國小女童	壘球	決賽	25	1	6
253	13:40	高女全能	鉛球(3)(4 公斤)	3/7	2	1	
254	13:40	國中女子	400 公尺跨欄(0.762 公尺)	決賽	8	1	6
255	13:45	國男全能	跳高(3)	3/5	17	1	
256	13:46	高中女子	400 公尺跨欄(0.762 公尺)	決賽	5	1	3
257	13:52	國中男子	400 公尺跨欄(0.838 公尺)	決賽	8	1	6
258	13:55	國女全能	鉛球(3)(3 公斤)	3/5	16	1	
259	13:58	高中男子	400 公尺跨欄(0.914 公尺)	決賽	8	1	6
260	14:10	國小女童	60 公尺	決賽	8	1	6
261	14:13	國小男童	60 公尺	決賽	8	1	6
262	14:20	高中女子	10000 公尺競走	決賽	4	1	2
263	14:20	高中男子	10000 公尺競走	決賽	2	1	1
264	14:20	國中女子	5000 公尺競走	決賽	8	1	6
265	14:20	國中男子	5000 公尺競走	決賽	18	1	6
266	14:40	小女全能	跳高(3)	3/3	9	1	
266.1	14:40	國小女童	全能運動	決賽	9	1	6

場次	時間	組 別	項 目	賽別	人數	組數	取數
267	15:00	高中女子	三級跳遠	決賽	2	1	1
268	15:00	高中男子	三級跳遠	決賽	4	1	2
269	15:00	高中女子	標槍(600公克)	決賽	5	1	3
270	15:20	小男全能	鉛球(3)(6磅)	3/3	7	1	
270.1	15:20	國小男童	全能運動	決賽	7	1	5
271	15:30	國中男子	跳遠	決賽	24	1	6
272	15:35	高女全能	200公尺(4)	4/7	2	1	
273	15:45	國中男子	標槍(700公克)	決賽	15	1	6
274	15:45	國小女童	4x100公尺接力	決賽	8	1	6
275	15:50	國小男童	4x100公尺接力	決賽	8	1	6
276	15:55	國中女子	4x100公尺接力	決賽	8	1	6
277	16:00	國中男子	4x100公尺接力	決賽	8	1	6
278	16:05	高中女子	4x100公尺接力	決賽	4	1	2
279	16:10	高中男子	4x100公尺接力	決賽	8	1	6

113年屏東縣中小學聯合運動會-【田徑】

113/03/03 比賽時間表

場次	時間	組 別	項 目	賽別	人數	組數	取數
301	08:00	高女全能	跳遠(5)	5/7	2	1	
302	08:00	高中男子	標槍(800公克)	決賽	12	1	6
303	08:00	高中男子	5000公尺	決賽	7	1	5
304	08:28	國中女子	3000公尺	決賽	5	1	3
305	08:30	高中男子	撐竿跳高	決賽	6	1	4
306	08:30	國中男子	撐竿跳高	決賽	6	1	4
307	08:35	國男全能	跳遠(4)	4/5	17	1	
308	08:45	國中男子	3000公尺	計決	21	2	6
309	09:00	國中女子	標槍(500公克)	決賽	10	1	6

場次	時間	組 別	項 目	賽別	人數	組數	取數
310	09:05	國中男子	110 公尺跨欄(0.914 公尺)	預賽	16	2	2+4
311	09:20	國中女子	100 公尺跨欄(0.762 公尺)	預賽	20	3	1+5
312	09:20	國女全能	跳遠(4)	4/5	16	1	
313	09:40	國小女童	3000 公尺競走	決賽	12	1	6
314	09:40	國小男童	3000 公尺競走	決賽	13	1	6
315	10:15	國小女童	200 公尺	決賽	8	1	6
316	10:18	國小男童	200 公尺	決賽	8	1	6
317	10:20	高中女子	跳高	決賽	4	1	2
318	10:21	國中女子	200 公尺	決賽	8	1	6
319	10:24	國中男子	200 公尺	決賽	8	1	6
320	10:27	高中女子	200 公尺	決賽	4	1	2
321	10:30	高中男子	200 公尺	決賽	8	1	6
322	10:40	國中女子	800 公尺	預賽	21	2	2+4
323	10:48	國中男子	800 公尺	預賽	32	3	1+5
324	11:10	高中男子	跳高	決賽	6	1	4
325	11:10	國中混合	4x400 公尺接力	計決	12	2	6
326	11:30	高中混合	4x400 公尺接力	決賽	3	1	1
351	13:30	國中女子	跳高	決賽	16	1	6
352	13:30	國中女子	100 公尺跨欄(0.762 公尺)	決賽	8	1	6
353	13:35	高中女子	100 公尺跨欄(0.838 公尺)	決賽	6	1	4
354	13:50	國中男子	110 公尺跨欄(0.914 公尺)	決賽	8	1	6
355	13:55	高中男子	110 公尺跨欄(0.991 公尺)	決賽	6	1	4
356	14:00	高女全能	標槍(6)(600 公克)	6/7	2	1	
357	14:05	國中女子	800 公尺	決賽	8	1	6
358	14:09	國中男子	800 公尺	決賽	8	1	6

場次	時間	組 別	項 目	賽 別	人 數	組 數	取 數
359	14:13	高中女子	800 公尺	決賽	6	1	4
360	14:17	高中男子	800 公尺	決賽	9	1	6
361	14:21	國女全能	800 公尺(5)	5/5	16	2	
361.1	14:21	國中女子	全能運動	決賽	16	1	6
362	14:25	國中女子	鉛球(3 公斤)	決賽	19	1	6
363	14:29	高女全能	800 公尺(7)	7/7	2	1	
363.1	14:29	高中女子	全能運動	決賽	2	1	1
364	14:35	國男全能	1500 公尺(5)	5/5	17	2	
364.1	14:35	國中男子	全能運動	決賽	17	1	6
365	14:45	國小女童	4x200 公尺接力	計決	11	2	6
366	14:55	國小男童	4x200 公尺接力	計決	10	2	6
367	15:10	國中女子	4x400 公尺接力	計決	10	2	6
368	15:22	國中男子	4x400 公尺接力	計決	13	2	6
369	15:30	高中女子	鉛球(4 公斤)	決賽	2	1	1
370	15:35	高中女子	4x400 公尺接力	決賽	2	1	1
371	15:35	高中男子	4x400 公尺接力	決賽	5	1	3

113 年屏東縣中小學聯合運動會游泳隊職員名單

一、高男

1、國立屏中

藍宇

2、國立潮中

執行教練:李珮菱

鍾承憲 梁紘嘉 鍾秉諭

3、佳冬高農

領隊:林鴻源 管理:林信安

古勝宇

4、陸興高中

領隊:黃坤謨 執行教練:陳琪

邱少宏

5、屏榮高中

領隊:李欣蔓 執行教練:梁高倫

劉立安 林恩宇 王楷翔

6、屏東高工

領隊:柯朝塗

莊翊弘 賴定均 陳柏睿

7、東港高中

領隊:侯淑禎 執行教練:吳政憲, 陳脩

游峻明 吳恩齊 陳宇揚 方靖傑 徐品洋 龔子皓 劉宇陞 張文侑

二、高女

1、國立屏女

領隊:楊榮豐 執行教練:陳冠佑

黃于臻 林宜學 劉宥芷 黃睿涵

2、國立潮中

執行教練:李珮菱

劉語安 林芮綺 余家蓁 王天樂

3、屏榮高中

領隊:李欣蔓 執行教練:梁高倫
許馨方 許可

4、東港高中

領隊:侯淑禎 執行教練:吳政憲
周子茵

三、國男

1、大同高中

領隊:王郁菁 管理:林木俊
辛紹齊

2、美和高中

領隊:王致皓 執行教練:林彥朋
洪啟文 陳柏均

3、屏榮高中

領隊:李欣蔓
鍾碩

4、明正國中

執行教練:陳脩
蔣沂文

5、中正國中

領隊:劉瑞富 執行教練:吳政憲, 陳冠祐
李奕霖 歐陽辰昱 劉鎧瑜 陳晉綸 林秉宏 鄭錡鴻 范睿中 曾可丞 楊睿杰
吳胤志

6、九如國中

領隊:謝惠如 執行教練:陳冠佑 管理:周雍傑
張省三 邱偉齊 陳威鎧 王屏棟 林柏岑 潘冠勳 孫靖皓 蔡秉祐

7、里港國中

領隊:鄭宗文 執行教練:尤聖仁
林伯穎 許佑浚

8、竹田國中

執行教練:吳政憲
孫唯喆

9、萬巒國中

領隊:陳朝賢 執行教練:郭庭豪 管理:邱啟榮

林俊安 陳衍旭 潘柏劭 曾冠翔 賴正棋 潘秉哲 章健鈔 潘彥 潘昌良
潘廷侑 謝柏諺

10、萬丹國中

領隊:黃豐欽 執行教練:潘政

黃俊鑫 張庭碩 林政峰 陳璿盛 林子睿 周東穎 鄭智謙 郭子程 林宸漢

11、東新國中

領隊:羅彥文 執行教練:吳政憲

孔博賢 林育誠 羅哲 吳承歡

12、恆春國中

執行教練:周向明

彭宇康 彭永森 周子翔 彭永霖 鄭旭恩 陳泊昇 曾亦祥

13、南榮國中

領隊:張顥騰 執行教練:洪武全

蔡易澄

14、萬新國中

執行教練:蘇婉苡

丁唯彧 王厚翔 李韋哲

四、國女

1、美和高中

陳珏菱

2、明正國中

執行教練:戴國輝

田佳璿 李尚晴 王歆蕾 王芙娜

3、中正國中

領隊:劉瑞富 執行教練:戴國輝

陳可唯 蘇湘琦 王宥棋

4、九如國中

領隊:謝惠如 執行教練:周雍傑

黃芷芸 曾宥慈

5、潮州國中

領隊:林容如 執行教練:陳孟君
連芯 莊芸綺

6、萬巒國中

領隊:陳朝賢 執行教練:郭庭豪
余宥萱 唐睿勤 余壬美 余曉彤 謝心喬

7、萬丹國中

領隊:黃豐欽 執行教練:潘政
張庭媽

8、東新國中

領隊:羅彥文 執行教練:吳政憲
孔子安 陳亮竹

9、南榮國中

領隊:張顥騰 執行教練:許峰銘
許婕歆

10、萬新國中

執行教練:蘇婉苡
洪子芸 蔡雅媛 黃永曦 張微薰

五、小男

1、屏東市

領隊:江忠穎 執行教練:陳琪, 陳脩 管理:余浚德, 劉宸鳴
劉玗丞 廖希維 高彥勳 張丞安 劉峻宇 張竣皓 鍾承勳 林仕硯 陳皇邵
蔡旺珉 史子漢 劉村暉 王奕暉 謝昕橙 施睿和 鄭誠兆 曾立鈞 郭澹睿
鄭竣瀚 陳奕熙 李柏辰 林永鎮 李鑫 蔡易辰

2、九如鄉

領隊:賴建戒 執行教練:周素真
張立

3、牡丹鄉

領隊:陳宏圖
李祖諾

4、車城鄉

領隊:王怡萱 執行教練:周向明
楊家源 楊家驊

5、里港鄉

領隊:藍乙琳 執行教練:尤聖仁

潘奕廷 潘奕鈞

6、枋寮鄉

張亨達

7、東港鎮

領隊:曾新章 執行教練:許鶴議

林東穎 王子揚 劉文佑 陳唯宸

8、恆春鎮

領隊:黃馨誼 執行教練:周向明

李昕諺 鄭丞恩 宋品翰 王子申 龔翌綸 陳奕君

9、萬丹鄉

領隊:蘇品萱 執行教練:潘政,蘇婉苡

陳柏翔 陳逸愷 蘇珈辰 連彥敦 鄭智仁 徐瑋凱 徐維隆

10、潮州鎮

領隊:余美瑩 執行教練:林碧娟

施亦品 蔡旻軒 蘇賢修 胡良儀 李瑄燁

11、麟洛鄉

劉宇宸

六、小女

1、屏東市

領隊:蔡文雄 執行教練:劉俊概,莫凱鈞 管理:顏文斌

王明漩 田佳宸 昌沛昀 王芊愛 廖煒霖 張可儀 東瑜 林好暹 鄭誠偉
黃苡樂 陳允唯 宋季芸 陳語彤 呂思沂 林文寶

2、枋寮鄉

張心瑜

3、東港鎮

領隊:曾新章 執行教練:吳政憲,洪武全

戴家馨 謝涵仔 黃康晴 王宥婷 洪子瓊 吳芷亘

4、恆春鎮

領隊:黃馨誼 執行教練:周向明
李恩綾 龔翌潔 陳洛淇 柯亭汝

5、新園鄉

陳姝妍 陳奕帆

6、萬丹鄉

領隊:林禎川 執行教練:蘇婉苡
蘇晏羽 梁睿芃

7、萬巒鄉

執行教練:郭庭豪
陳韻安

8、潮州鎮

執行教練:施淵元
謝玉真 李昀宸 王婕瑀 許舒甯

七、高中混合

1、國立潮中

執行教練:李珮菱
王天樂 梁紘嘉 鍾承憲 余家蓁 林芮綺 鍾秉諭

八、國中混合

1、中正國中

領隊:劉瑞富 執行教練:戴國輝, 陳冠祐
林秉宏 歐陽辰昱 王宥棋 陳可唯 李奕霖 蘇湘琦

2、九如國中

領隊:謝惠如 執行教練:賴漢純 管理:周雍傑
張省三 邱偉齊 黃芷芸 曾宥慈 王屏棟 林柏岑

3、萬巒國中

領隊:陳朝賢 執行教練:郭庭豪
潘昌良 潘廷侑 謝柏諺 余侑萱 唐睿勤 余壬美

4、萬新國中

執行教練:蘇婉苡
丁唯彧 王厚翔 李韋哲 洪子芸 張微薰 黃永曦

九、國小混合

1、屏東市

領隊:謝東憲 執行教練:劉俊概, 陳琪
王明漩 田佳宸 昌沛昀 劉玗丞 廖希維 蔡旺珉 張丞安

2、東港鎮

執行教練:洪武全
戴家馨 謝涵仔 陳唯宸 林東穎 劉文佑 洪子瓊

3、恆春鎮

領隊:黃馨誼 執行教練:周向明
鄭丞恩 王子申 龔翌絜 陳洛淇 龔翌綸 柯亭汝

4、潮州鎮

執行教練:張奕涵 管理:陳俊文
施亦品 蔡旻軒 蘇賢修 謝玉真 許舒甯 李昀宸

113 年屏東縣中小學聯合運動會游泳比賽名單

一、高男組

1、50M 自由式

藍宇 (國立屏中)	梁紘嘉 (國立潮中)	古勝宇 (佳冬高農)	邱少宏 (陸興高中)
劉立安 (屏榮高中)	王楷翔 (屏東高工)	莊翊弘 (屏東高工)	賴定均 (屏東高工)
陳柏睿 (屏東高工)	游峻明 (東港高中)	張文侑 (東港高中)	陳宇揚 (東港高中)
龔子皓 (東港高中)	徐品洋 (東港高中)		

2、100M 自由式

梁紘嘉 (國立潮中)	鍾秉諭 (國立潮中)	鍾承憲 (國立潮中)	邱少宏 (陸興高中)
王楷翔 (屏東高工)	陳柏睿 (屏東高工)	賴定均 (屏東高工)	莊翊弘 (屏東高工)
徐品洋 (東港高中)	游峻明 (東港高中)	吳恩齊 (東港高中)	

3、200M 自由式

鍾秉諭 (國立潮中)	鍾承憲 (國立潮中)	邱少宏 (陸興高中)	王楷翔 (屏東高工)
賴定均 (屏東高工)	游峻明 (東港高中)	吳恩齊 (東港高中)	

4、400M 自由式

鍾秉諭 (國立潮中)	游峻明 (東港高中)	劉宇陞 (東港高中)
------------	------------	------------

5、800M 自由式

鍾秉諭 (國立潮中)	張文侑 (東港高中)	徐品洋 (東港高中)
------------	------------	------------

6、50M 蛙式

藍宇 (國立屏中)	林恩宇 (屏東高工)	陳柏睿 (屏東高工)	賴定均 (屏東高工)
莊翊弘 (屏東高工)	龔子皓 (東港高中)	陳宇揚 (東港高中)	張文侑 (東港高中)

7、100M 蛙式

藍宇 (國立屏中)	陳柏睿 (屏東高工)	賴定均 (屏東高工)	陳宇揚 (東港高中)
龔子皓 (東港高中)	張文侑 (東港高中)		

8、200M 蛙式

陳柏睿 (屏東高工)	張文侑 (東港高中)	陳宇揚 (東港高中)	龔子皓 (東港高中)
------------	------------	------------	------------

9、50M 仰式

藍宇 (國立屏中)
陳宇揚 (東港高中)

鍾承憲 (國立潮中)

古勝宇 (佳冬高農)

方靖傑 (東港高中)

10、100M 仰式

方靖傑 (東港高中)

11、200M 仰式

鍾承憲 (國立潮中)

方靖傑 (東港高中)

12、50M 蝶式

藍宇 (國立屏中)
莊翊弘 (屏東高工)
龔子皓 (東港高中)

梁紘嘉 (國立潮中)
吳恩齊 (東港高中)
徐品洋 (東港高中)

鍾承憲 (國立潮中)
游峻明 (東港高中)

邱少宏 (陸興高中)
方靖傑 (東港高中)

13、100M 蝶式

梁紘嘉 (國立潮中)
方靖傑 (東港高中)

邱少宏 (陸興高中)
劉宇陞 (東港高中)

吳恩齊 (東港高中)

徐品洋 (東港高中)

14、200M 蝶式

劉宇陞 (東港高中)

15、200M 混合式

鍾秉諭 (國立潮中)
吳恩齊 (東港高中)

梁紘嘉 (國立潮中)

莊翊弘 (屏東高工)

劉宇陞 (東港高中)

16、400M 混合式

劉宇陞 (東港高中)

17、4X100M 自由式接力

東港高中：游峻明 徐品洋 陳宇揚 陳宇揚 吳恩齊 龔子皓

18、4X200M 自由式接力

東港高中：方靖傑 陳宇揚 吳恩齊 龔子皓 游峻明 徐品洋

19、4X100M 混合式接力

東港高中：吳恩齊 方靖傑 龔子皓 劉宇陞 徐品洋

二、高女組

1、50M 自由式

黃睿涵（國立屏女）	劉宥芷（國立屏女）	林宜學（國立屏女）	王天樂（國立潮中）
余家蓁（國立潮中）	劉語安（國立潮中）	林芮綺（國立潮中）	許可（屏榮高中）
許馨方（屏榮高中）	周子茵（東港高中）		

2、100M 自由式

黃于臻（國立屏女）	黃睿涵（國立屏女）	林宜學（國立屏女）	王天樂（國立潮中）
許馨方（屏榮高中）			

3、400M 自由式

周子茵（東港高中）

4、800M 自由式

周子茵（東港高中）

5、50M 蛙式

黃于臻（國立屏女）	劉宥芷（國立屏女）	林宜學（國立屏女）	余家蓁（國立潮中）
周子茵（東港高中）			

6、100M 蛙式

黃于臻（國立屏女）	余家蓁（國立潮中）	林芮綺（國立潮中）	
-----------	-----------	-----------	--

7、200M 蛙式

林芮綺（國立潮中）

8、50M 仰式

林宜學（國立屏女）	劉語安（國立潮中）	王天樂（國立潮中）	余家蓁（國立潮中）
許可（屏榮高中）	許馨方（屏榮高中）	周子茵（東港高中）	

9、100M 仰式

劉宥芷 (國立屏女) 黃于臻 (國立屏女) 余家蓁 (國立潮中) 許可 (屏榮高中)

10、50M 蝶式

林芮綺 (國立潮中) 王天樂 (國立潮中) 許可 (屏榮高中)

11、200M 混合式

黃于臻 (國立屏女) 王天樂 (國立潮中)

12、4X100M 自由式接力

國立屏女：黃睿涵 劉宥芷 林宜學 黃于臻
國立潮中：王天樂 余家蓁 劉語安 林芮綺

13、4X100M 混合式接力

國立屏女：林宜學 黃于臻 黃睿涵 劉宥芷
國立潮中：林芮綺 劉語安 王天樂 余家蓁

三、國男組

1、50M 自由式

辛紹齊 (大同高中)	鍾碩 (屏榮高中)	蔣沂文 (明正國中)	范睿中 (中正國中)
楊睿杰 (中正國中)	林秉宏 (中正國中)	鄭錡鴻 (中正國中)	歐陽辰昱 (中正國中)
劉鎧瑜 (中正國中)	蔡秉祐 (九如國中)	孫靖皓 (九如國中)	王屏棟 (九如國中)
孫唯喆 (竹田國中)	潘秉哲 (萬巒國中)	潘廷侑 (萬巒國中)	潘昌良 (萬巒國中)
賴正棋 (萬巒國中)	潘彥 (萬巒國中)	林俊安 (萬巒國中)	林政峰 (萬丹國中)
黃俊鑫 (萬丹國中)	周東穎 (萬丹國中)	郭子程 (萬丹國中)	林子睿 (萬丹國中)
鄭智謙 (萬丹國中)	羅哲 (東新國中)	孔博賢 (東新國中)	吳承叡 (東新國中)
彭宇康 (恆春國中)	周子翔 (恆春國中)	陳泊昇 (恆春國中)	鄭旭恩 (恆春國中)
曾亦祥 (恆春國中)	蔡易澄 (南榮國中)	李韋哲 (萬新國中)	王厚翔 (萬新國中)

2、100M 自由式

辛紹齊 (大同高中)	陳柏均 (美和高中)	鍾碩 (屏榮高中)	蔣沂文 (明正國中)
吳胤志 (中正國中)	楊睿杰 (中正國中)	鄭錡鴻 (中正國中)	歐陽辰昱 (中正國中)
蔡秉祐 (九如國中)	潘冠勳 (九如國中)	王屏棟 (九如國中)	孫靖皓 (九如國中)
孫唯喆 (竹田國中)	曾冠翔 (萬巒國中)	潘廷侑 (萬巒國中)	謝柏諺 (萬巒國中)
潘彥 (萬巒國中)	張庭碩 (萬丹國中)	黃俊鑫 (萬丹國中)	林子睿 (萬丹國中)
陳璿盛 (萬丹國中)	林政峰 (萬丹國中)	郭子程 (萬丹國中)	孔博賢 (東新國中)
吳承叡 (東新國中)	羅哲 (東新國中)	陳泊昇 (恆春國中)	曾亦祥 (恆春國中)
彭宇康 (恆春國中)	周子翔 (恆春國中)	蔡易澄 (南榮國中)	丁唯彧 (萬新國中)
李韋哲 (萬新國中)	王厚翔 (萬新國中)		

3、200M 自由式

辛紹齊 (大同高中)	蔣沂文 (明正國中)	鄭錡鴻 (中正國中)	楊睿杰 (中正國中)
林伯穎 (里港國中)	許佑浚 (里港國中)	孫唯喆 (竹田國中)	林俊安 (萬巒國中)
潘彥 (萬巒國中)	謝柏諺 (萬巒國中)	潘昌良 (萬巒國中)	林政峰 (萬丹國中)
鄭智謙 (萬丹國中)	陳璿盛 (萬丹國中)	林宸漢 (萬丹國中)	張庭碩 (萬丹國中)
林子睿 (萬丹國中)	吳承叡 (東新國中)	羅哲 (東新國中)	彭宇康 (恆春國中)
曾亦祥 (恆春國中)	陳泊昇 (恆春國中)	丁唯彧 (萬新國中)	李韋哲 (萬新國中)
王厚翔 (萬新國中)			

4、400M 自由式

陳柏均 (美和高中)	蔣沂文 (明正國中)	邱偉齊 (九如國中)	林伯穎 (里港國中)
許佑浚 (里港國中)	曾冠翔 (萬巒國中)	潘廷侑 (萬巒國中)	潘昌良 (萬巒國中)
林俊安 (萬巒國中)	潘彥 (萬巒國中)	謝柏諺 (萬巒國中)	張庭碩 (萬丹國中)
林宸漢 (萬丹國中)	曾亦祥 (恆春國中)	彭宇康 (恆春國中)	陳泊昇 (恆春國中)
丁唯彧 (萬新國中)			

5、800M 自由式

陳柏均 (美和高中)	許佑浚 (里港國中)	林伯穎 (里港國中)	章捷鈞 (萬巒國中)
林俊安 (萬巒國中)	陳衍旭 (萬巒國中)	林宸漢 (萬丹國中)	丁唯彧 (萬新國中)

6、1500M 自由式

陳柏均 (美和高中)	潘冠勳 (九如國中)	孫靖皓 (九如國中)	林柏岑 (九如國中)
潘柏劭 (萬巒國中)	曾冠翔 (萬巒國中)	謝柏諺 (萬巒國中)	賴正棋 (萬巒國中)
林宸漢 (萬丹國中)	丁唯彧 (萬新國中)		

7、50M 蛙式

鍾碩 (屏榮高中)	劉鎧瑜 (中正國中)	楊睿杰 (中正國中)	吳胤志 (中正國中)
曾可丞 (中正國中)	鄭錡鴻 (中正國中)	范睿中 (中正國中)	王屏棟 (九如國中)
邱偉齊 (九如國中)	陳衍旭 (萬巒國中)	林俊安 (萬巒國中)	潘秉哲 (萬巒國中)
潘柏劭 (萬巒國中)	賴正棋 (萬巒國中)	陳璿盛 (萬丹國中)	鄭智謙 (萬丹國中)
周東穎 (萬丹國中)	郭子程 (萬丹國中)	孔博賢 (東新國中)	鄭旭恩 (恆春國中)
彭永霖 (恆春國中)			

8、100M 蛙式

范睿中 (中正國中)	鄭錡鴻 (中正國中)	劉鎧瑜 (中正國中)	吳胤志 (中正國中)
曾可丞 (中正國中)	楊睿杰 (中正國中)	邱偉齊 (九如國中)	王屏棟 (九如國中)
陳衍旭 (萬巒國中)	潘廷侑 (萬巒國中)	潘秉哲 (萬巒國中)	郭子程 (萬丹國中)
陳璿盛 (萬丹國中)	孔博賢 (東新國中)	鄭旭恩 (恆春國中)	彭永霖 (恆春國中)

9、200M 蛙式

曾可丞 (中正國中)	王屏棟 (九如國中)	邱偉齊 (九如國中)	林柏岑 (九如國中)
賴正棋 (萬巒國中)	潘昌良 (萬巒國中)	潘廷侑 (萬巒國中)	陳璿盛 (萬丹國中)
孔博賢 (東新國中)	彭永霖 (恆春國中)	鄭旭恩 (恆春國中)	

10、50M 仰式

洪啟文 (美和高中)	李奕霖 (中正國中)	曾可丞 (中正國中)	林秉宏 (中正國中)
歐陽辰昱 (中正國中)	劉鎧瑜 (中正國中)	張省三 (九如國中)	孫靖皓 (九如國中)
潘冠勳 (九如國中)	陳衍旭 (萬巒國中)	賴正棋 (萬巒國中)	章捷鈞 (萬巒國中)
鄭智謙 (萬丹國中)	林宸漢 (萬丹國中)	郭子程 (萬丹國中)	林子睿 (萬丹國中)
林育誠 (東新國中)	吳承叡 (東新國中)	陳泊昇 (恆春國中)	李韋哲 (萬新國中)

11、100M 仰式

洪啟文 (美和高中)	李奕霖 (中正國中)	林秉宏 (中正國中)	張省三 (九如國中)
林伯穎 (里港國中)	潘柏劭 (萬巒國中)	潘彥 (萬巒國中)	章捷鈞 (萬巒國中)
曾冠翔 (萬巒國中)	張庭碩 (萬丹國中)	林育誠 (東新國中)	周子翔 (恆春國中)
彭永森 (恆春國中)			

12、200M 仰式

洪啟文 (美和高中)	李奕霖 (中正國中)	林柏岑 (九如國中)	張省三 (九如國中)
潘冠勳 (九如國中)	林伯穎 (里港國中)	章捷鈞 (萬巒國中)	林育誠 (東新國中)
彭永森 (恆春國中)	周子翔 (恆春國中)		

13、50M 蝶式

陳柏均 (美和高中)	蔣沂文 (明正國中)	歐陽辰昱 (中正國中)	曾可丞 (中正國中)
林秉宏 (中正國中)	范睿中 (中正國中)	劉鎧瑜 (中正國中)	陳晉綸 (中正國中)
陳威鎧 (九如國中)	許佑浚 (里港國中)	孫唯喆 (竹田國中)	潘昌良 (萬巒國中)
潘秉哲 (萬巒國中)	章捷鈞 (萬巒國中)	林政峰 (萬丹國中)	黃俊鑫 (萬丹國中)
林育誠 (東新國中)	吳承叡 (東新國中)	羅哲 (東新國中)	彭永霖 (恆春國中)
彭宇康 (恆春國中)	鄭旭恩 (恆春國中)	王厚翔 (萬新國中)	李韋哲 (萬新國中)

14、100M 蝶式

林秉宏 (中正國中)	陳晉綸 (中正國中)	歐陽辰昱 (中正國中)	陳威鎧 (九如國中)
許佑浚 (里港國中)	孫唯喆 (竹田國中)	陳衍旭 (萬巒國中)	潘柏劭 (萬巒國中)
曾冠翔 (萬巒國中)	張庭碩 (萬丹國中)	黃俊鑫 (萬丹國中)	林政峰 (萬丹國中)
羅哲 (東新國中)	彭永霖 (恆春國中)	王厚翔 (萬新國中)	

15、200M 蝶式

陳晉綸（中正國中） 陳威鎧（九如國中） 林柏岑（九如國中） 彭永森（恆春國中）

16、200M 混合式

洪啟文（美和高中） 陳晉綸（中正國中） 李奕霖（中正國中） 陳威鎧（九如國中）
張省三（九如國中） 林柏岑（九如國中） 邱偉齊（九如國中） 孫靖皓（九如國中）
潘秉哲（萬巒國中） 潘柏劭（萬巒國中） 謝柏諺（萬巒國中） 黃俊鑫（萬丹國中）
林育誠（東新國中） 周子翔（恆春國中） 曾亦祥（恆春國中） 彭永霖（恆春國中）

17、400M 混合式

洪啟文（美和高中） 陳晉綸（中正國中） 李奕霖（中正國中） 張省三（九如國中）
潘冠勳（九如國中） 陳威鎧（九如國中） 彭永森（恆春國中）

18、4X100M 自由式接力

中正國中：陳晉綸 李奕霖 劉鎧瑜 鄭錡鴻 歐陽辰昱 林秉宏
九如國中：邱偉齊 林柏岑 張省三 王屏棟 陳威鎧 孫靖皓
萬巒國中：潘彥 謝柏諺 章捷鈔 潘廷侑 潘秉哲 潘昌良
萬丹國中：張庭碩 林子睿 郭子程 黃俊鑫 陳璿盛 林政峰
東新國中：羅哲 林育誠 孔博賢 吳承歡
恆春國中：周子翔 陳泊昇 彭永森 鄭旭恩 彭宇康 彭永霖

19、4X200M 自由式接力

中正國中：陳晉綸 李奕霖 劉鎧瑜 鄭錡鴻 歐陽辰昱 林秉宏
九如國中：邱偉齊 林柏岑 張省三 王屏棟 陳威鎧 孫靖皓
萬巒國中：潘彥 謝柏諺 章捷鈔 潘廷侑 潘秉哲 潘昌良
萬丹國中：張庭碩 林子睿 郭子程 黃俊鑫 陳璿盛 林政峰
東新國中：羅哲 林育誠 孔博賢 吳承歡
恆春國中：周子翔 陳泊昇 彭永森 鄭旭恩 彭宇康 彭永霖

20、4X100M 混合式接力

中正國中：歐陽辰昱 林秉宏 陳晉綸 李奕霖 劉鎧瑜 鄭錡鴻
九如國中：孫靖皓 邱偉齊 林柏岑 張省三 王屏棟 陳威鎧
萬巒國中：潘秉哲 潘昌良 潘彥 謝柏諺 章捷鈔 潘廷侑
萬丹國中：林政峰 張庭碩 林子睿 郭子程 黃俊鑫 陳璿盛
東新國中：孔博賢 吳承歡 羅哲 林育誠
恆春國中：彭宇康 彭永霖 周子翔 陳泊昇 彭永森 鄭旭恩

四、國女組

1、50M 自由式

王歆蕾 (明正國中)	蘇湘琦 (中正國中)	陳可唯 (中正國中)	王宥棋 (中正國中)
曾宥慈 (九如國中)	黃芷芸 (九如國中)	莊芸綺 (潮州國中)	連芯 (潮州國中)
唐睿勤 (萬巒國中)	余宥萱 (萬巒國中)	余曉彤 (萬巒國中)	余壬美 (萬巒國中)
張庭嫣 (萬丹國中)	孔子安 (東新國中)	陳亮竹 (東新國中)	許婕歆 (南榮國中)
蔡雅媛 (萬新國中)			

2、100M 自由式

王芙娜 (明正國中)	李尚晴 (明正國中)	蘇湘琦 (中正國中)	王宥棋 (中正國中)
黃芷芸 (九如國中)	曾宥慈 (九如國中)	莊芸綺 (潮州國中)	連芯 (潮州國中)
余宥萱 (萬巒國中)	張庭嫣 (萬丹國中)	陳亮竹 (東新國中)	孔子安 (東新國中)
黃永曦 (萬新國中)	張微薰 (萬新國中)	蔡雅媛 (萬新國中)	

3、200M 自由式

陳珏菱 (美和高中)	王歆蕾 (明正國中)	李尚晴 (明正國中)	余曉彤 (萬巒國中)
唐睿勤 (萬巒國中)	謝心喬 (萬巒國中)	張庭嫣 (萬丹國中)	孔子安 (東新國中)
陳亮竹 (東新國中)	黃永曦 (萬新國中)	洪子芸 (萬新國中)	張微薰 (萬新國中)

4、400M 自由式

謝心喬 (萬巒國中)	黃永曦 (萬新國中)	洪子芸 (萬新國中)
------------	------------	------------

5、800M 自由式

余壬美 (萬巒國中)	謝心喬 (萬巒國中)	余曉彤 (萬巒國中)	唐睿勤 (萬巒國中)
黃永曦 (萬新國中)	洪子芸 (萬新國中)		

6、1500M 自由式

洪子芸 (萬新國中)	黃永曦 (萬新國中)
------------	------------

7、50M 蛙式

田佳璿 (明正國中)	陳可唯 (中正國中)	王宥棋 (中正國中)	余壬美 (萬巒國中)
唐睿勤 (萬巒國中)	孔子安 (東新國中)	陳亮竹 (東新國中)	許婕歆 (南榮國中)
張微薰 (萬新國中)			

8、100M 蛙式

田佳璿 (明正國中) 李尚晴 (明正國中) 王宥棋 (中正國中) 余宥萱 (萬巒國中)
余壬美 (萬巒國中) 孔子安 (東新國中) 張微薰 (萬新國中) 蔡雅媛 (萬新國中)

9、200M 蛙式

田佳璿 (明正國中) 張微薰 (萬新國中)

10、50M 仰式

王芙娜 (明正國中) 王歆蕾 (明正國中) 李尚晴 (明正國中) 陳可唯 (中正國中)
曾宥慈 (九如國中) 黃芷芸 (九如國中) 莊芸綺 (潮州國中) 連芯 (潮州國中)
余曉彤 (萬巒國中) 余宥萱 (萬巒國中) 余壬美 (萬巒國中) 唐睿勤 (萬巒國中)
陳亮竹 (東新國中) 許婕歆 (南榮國中)

11、100M 仰式

王芙娜 (明正國中) 李尚晴 (明正國中) 陳可唯 (中正國中) 連芯 (潮州國中)
余宥萱 (萬巒國中) 張庭媽 (萬丹國中) 蔡雅媛 (萬新國中)

12、200M 仰式

陳珏菱 (美和高中) 王芙娜 (明正國中) 陳可唯 (中正國中) 連芯 (潮州國中)
莊芸綺 (潮州國中) 洪子芸 (萬新國中)

13、50M 蝶式

王歆蕾 (明正國中) 田佳璿 (明正國中) 王芙娜 (明正國中) 王宥棋 (中正國中)
蘇湘琦 (中正國中) 謝心喬 (萬巒國中) 余曉彤 (萬巒國中)

14、100M 蝶式

王歆蕾 (明正國中) 蘇湘琦 (中正國中) 張庭媽 (萬丹國中) 蔡雅媛 (萬新國中)

15、200M 混合式

田佳璿 (明正國中) 謝心喬 (萬巒國中)

16、4X100M 自由式接力

明正國中：王歆蕾 李尚晴 田佳璿 王芙娜
萬巒國中：余壬美 唐睿勤 謝心喬 余宥萱 余曉彤
萬新國中：洪子芸 張微薰 黃永曦 蔡雅媛

17、4X200M 自由式接力

明正國中：王歆蕾 李尚晴 田佳璿 王芙娜
萬巒國中：唐睿勤 謝心喬 余宥萱 余曉彤 余壬美
萬新國中：黃永曦 蔡雅媛 洪子芸 張微薰

18、4X100M 混合式接力

明正國中：田佳璿 王芙娜 王歆蕾 李尚晴
萬巒國中：余壬美 唐睿勤 謝心喬 余宥萱 余曉彤
萬新國中：洪子芸 張微薰 黃永曦 蔡雅媛

五、小男組

1、50M 自由式

劉峻宇 (屏東市)	廖崧維 (屏東市)	蔡旺珉 (屏東市)	蔡易辰 (屏東市)
鍾承勳 (屏東市)	李鑫 (屏東市)	張立 (九如鄉)	李祖諾 (牡丹鄉)
楊家麟 (車城鄉)	楊家源 (車城鄉)	潘奕鈞 (里港鄉)	張亨達 (枋寮鄉)
陳唯宸 (東港鎮)	劉文佑 (東港鎮)	林東穎 (東港鎮)	王子揚 (東港鎮)
陳奕君 (恆春鎮)	龔翌綸 (恆春鎮)	宋品翰 (恆春鎮)	王子申 (恆春鎮)
李昕諺 (恆春鎮)	蘇珈辰 (萬丹鄉)	徐瑋凱 (萬丹鄉)	陳逸愷 (萬丹鄉)
鄭智仁 (萬丹鄉)	連彥敦 (萬丹鄉)	徐維隆 (萬丹鄉)	施亦品 (潮州鎮)
李瑄燁 (潮州鎮)	胡良儀 (潮州鎮)	蔡旻軒 (潮州鎮)	

2、100M 自由式

王奕暉 (屏東市)	李鑫 (屏東市)	張丞安 (屏東市)	鍾承勳 (屏東市)
郭澹睿 (屏東市)	劉峻宇 (屏東市)	張立 (九如鄉)	李祖諾 (牡丹鄉)
楊家麟 (車城鄉)	楊家源 (車城鄉)	潘奕廷 (里港鄉)	潘奕鈞 (里港鄉)
王子揚 (東港鎮)	劉文佑 (東港鎮)	陳唯宸 (東港鎮)	陳奕君 (恆春鎮)
龔翌綸 (恆春鎮)	鄭丞恩 (恆春鎮)	宋品翰 (恆春鎮)	王子申 (恆春鎮)
陳逸愷 (萬丹鄉)	徐維隆 (萬丹鄉)	徐瑋凱 (萬丹鄉)	陳柏翔 (萬丹鄉)
蘇珈辰 (萬丹鄉)	連彥敦 (萬丹鄉)	蔡旻軒 (潮州鎮)	李瑄燁 (潮州鎮)
胡良儀 (潮州鎮)	施亦品 (潮州鎮)	劉宇宸 (麟洛鄉)	

3、200M 自由式

李柏辰 (屏東市)	蔡易辰 (屏東市)	鄭竣瀚 (屏東市)	張丞安 (屏東市)
劉玗丞 (屏東市)	林永鎮 (屏東市)	李祖諾 (牡丹鄉)	楊家麟 (車城鄉)
楊家源 (車城鄉)	潘奕鈞 (里港鄉)	潘奕廷 (里港鄉)	陳唯宸 (東港鎮)
林東穎 (東港鎮)	鄭丞恩 (恆春鎮)	王子申 (恆春鎮)	陳奕君 (恆春鎮)
宋品翰 (恆春鎮)	龔翌綸 (恆春鎮)	陳柏翔 (萬丹鄉)	蘇珈辰 (萬丹鄉)
陳逸愷 (萬丹鄉)	劉宇宸 (麟洛鄉)		

4、400M 自由式

陳皇邵 (屏東市)	張竣皓 (屏東市)	蔡易辰 (屏東市)	高彥勳 (屏東市)
廖希維 (屏東市)	張丞安 (屏東市)	潘奕鈞 (里港鄉)	潘奕廷 (里港鄉)
林東穎 (東港鎮)	陳奕君 (恆春鎮)		

5、50M 蛙式

蔡旺珉 (屏東市)	劉村晔 (屏東市)	高彥勳 (屏東市)	林仕硯 (屏東市)
鄭竣瀚 (屏東市)	廖希維 (屏東市)	張立 (九如鄉)	李祖諾 (牡丹鄉)
楊家樞 (車城鄉)	楊家麟 (車城鄉)	林東穎 (東港鎮)	宋品翰 (恆春鎮)
鄭丞恩 (恆春鎮)	李昕諺 (恆春鎮)	連彥敦 (萬丹鄉)	徐維隆 (萬丹鄉)
徐瑋凱 (萬丹鄉)	蘇賢修 (潮州鎮)		

6、100M 蛙式

高彥勳 (屏東市)	蔡易辰 (屏東市)	鄭竣瀚 (屏東市)	廖希維 (屏東市)
史子漢 (屏東市)	蔡旺珉 (屏東市)	張立 (九如鄉)	徐瑋凱 (萬丹鄉)
蘇賢修 (潮州鎮)	劉宇宸 (麟洛鄉)		

7、50M 仰式

史子漢 (屏東市)	張竣皓 (屏東市)	劉峻宇 (屏東市)	張丞安 (屏東市)
鄭誠兆 (屏東市)	廖希維 (屏東市)	張立 (九如鄉)	楊家麟 (車城鄉)
楊家樞 (車城鄉)	潘奕廷 (里港鄉)	潘奕鈞 (里港鄉)	張亨達 (枋寮鄉)
陳唯宸 (東港鎮)	林東穎 (東港鎮)	劉文佑 (東港鎮)	李昕諺 (恆春鎮)
陳奕君 (恆春鎮)	王子申 (恆春鎮)	鄭丞恩 (恆春鎮)	龔翌綸 (恆春鎮)
徐維隆 (萬丹鄉)	陳柏翔 (萬丹鄉)	蘇珈辰 (萬丹鄉)	李瑄燁 (潮州鎮)
施亦品 (潮州鎮)	蘇賢修 (潮州鎮)	蔡旻軒 (潮州鎮)	

8、100M 仰式

劉峻宇 (屏東市)	謝昕橙 (屏東市)	張竣皓 (屏東市)	劉玗丞 (屏東市)
施睿和 (屏東市)	史子漢 (屏東市)	潘奕廷 (里港鄉)	劉文佑 (東港鎮)
陳唯宸 (東港鎮)	陳柏翔 (萬丹鄉)		

9、50M 蝶式

劉村晔 (屏東市)	劉玗丞 (屏東市)	蔡旺珉 (屏東市)	高彥勳 (屏東市)
劉峻宇 (屏東市)	張丞安 (屏東市)	劉文佑 (東港鎮)	王子申 (恆春鎮)
鄭丞恩 (恆春鎮)	龔翌綸 (恆春鎮)	陳逸愷 (萬丹鄉)	徐瑋凱 (萬丹鄉)
徐維隆 (萬丹鄉)	蘇珈辰 (萬丹鄉)	蔡旻軒 (潮州鎮)	李瑄燁 (潮州鎮)
施亦品 (潮州鎮)	蘇賢修 (潮州鎮)	劉宇宸 (麟洛鄉)	

10、100M 蝶式

謝昕橙 (屏東市)	劉村晔 (屏東市)	曾立鈞 (屏東市)	鄭誠兆 (屏東市)
劉玗丞 (屏東市)	施睿和 (屏東市)	陳逸愷 (萬丹鄉)	蘇賢修 (潮州鎮)
蔡旻軒 (潮州鎮)	劉宇宸 (麟洛鄉)		

11、200M 混合式

陳奕熙 (屏東市)	劉村晔 (屏東市)	蔡旺珉 (屏東市)	史子漢 (屏東市)
劉玗丞 (屏東市)	鄭誠兆 (屏東市)	陳柏翔 (萬丹鄉)	

12、4X50M 自由式接力

屏東市：廖希維 蔡易辰 劉玗丞 蔡旺珉 高彥勳 張丞安
東港鎮：陳唯宸 王子揚 劉文佑 林東穎
恆春鎮：龔翌綸 王子申 鄭丞恩 宋品翰 陳奕君

13、4X100M 自由式接力

屏東市：張丞安 高彥勳 廖希維 劉玗丞 蔡旺珉 蔡易辰
東港鎮：王子揚 林東穎 劉文佑 陳唯宸
恆春鎮：宋品翰 鄭丞恩 陳奕君 龔翌綸 王子申

14、4X50M 混合式接力

屏東市：劉玗丞 高彥勳 蔡旺珉 廖希維
東港鎮：陳唯宸 王子揚 劉文佑 林東穎
恆春鎮：鄭丞恩 龔翌綸 王子申 宋品翰 陳奕君

六、小女組

1、50M 自由式

林好暹 (屏東市)	王芊愛 (屏東市)	陳語彤 (屏東市)	田佳宸 (屏東市)
廖煒赫 (屏東市)	黃苡樂 (屏東市)	張心瑜 (枋寮鄉)	黃康晴 (東港鎮)
洪子璿 (東港鎮)	謝涵仔 (東港鎮)	王宥婷 (東港鎮)	吳芷亘 (東港鎮)
戴家馨 (東港鎮)	柯亭汝 (恆春鎮)	龔翌絮 (恆春鎮)	李恩綾 (恆春鎮)
陳奕帆 (新園鄉)	陳姣妍 (新園鄉)	梁睿芄 (萬丹鄉)	陳韻安 (萬巒鄉)
李昀宸 (潮州鎮)	謝玉真 (潮州鎮)	許舒甯 (潮州鎮)	

2、100M 自由式

黃苡樂 (屏東市)	宋季芸 (屏東市)	田佳宸 (屏東市)	林妤暹 (屏東市)
鄭誠禕 (屏東市)	廖煒赫 (屏東市)	張心瑜 (枋寮鄉)	謝涵仔 (東港鎮)
黃康晴 (東港鎮)	王宥婷 (東港鎮)	戴家馨 (東港鎮)	洪子瓊 (東港鎮)
柯亭汝 (恆春鎮)	陳洛淇 (恆春鎮)	龔翌絜 (恆春鎮)	李恩綾 (恆春鎮)
陳姝妍 (新園鄉)	陳奕帆 (新園鄉)	梁睿芃 (萬丹鄉)	陳韻安 (萬巒鄉)
許舒甯 (潮州鎮)	謝玉真 (潮州鎮)		

3、200M 自由式

張可儀 (屏東市)	廖煒赫 (屏東市)	鄭誠禕 (屏東市)	田佳宸 (屏東市)
陳允唯 (屏東市)	林妤暹 (屏東市)	張心瑜 (枋寮鄉)	洪子瓊 (東港鎮)
戴家馨 (東港鎮)	柯亭汝 (恆春鎮)	陳洛淇 (恆春鎮)	龔翌絜 (恆春鎮)
蘇晏羽 (萬丹鄉)	陳韻安 (萬巒鄉)		

4、400M 自由式

廖煒赫 (屏東市)	田佳宸 (屏東市)	陳語彤 (屏東市)	洪子瓊 (東港鎮)
柯亭汝 (恆春鎮)	蘇晏羽 (萬丹鄉)		

5、50M 蛙式

張可儀 (屏東市)	陳語彤 (屏東市)	呂思沂 (屏東市)	王芊愛 (屏東市)
林妤暹 (屏東市)	王明漩 (屏東市)	張心瑜 (枋寮鄉)	謝涵仔 (東港鎮)
黃康晴 (東港鎮)	李恩綾 (恆春鎮)	陳奕帆 (新園鄉)	陳姝妍 (新園鄉)
梁睿芃 (萬丹鄉)	王婕瑀 (潮州鎮)	李昀宸 (潮州鎮)	許舒甯 (潮州鎮)

6、100M 蛙式

王明漩 (屏東市)	張可儀 (屏東市)	林妤暹 (屏東市)	陳語彤 (屏東市)
呂思沂 (屏東市)	黃苡樂 (屏東市)	黃康晴 (東港鎮)	李恩綾 (恆春鎮)
王婕瑀 (潮州鎮)	李昀宸 (潮州鎮)	許舒甯 (潮州鎮)	

7、50M 仰式

王芊愛 (屏東市)	東瑜 (屏東市)	陳語彤 (屏東市)	昌沛昀 (屏東市)
陳允唯 (屏東市)	鄭誠禕 (屏東市)	張心瑜 (枋寮鄉)	洪子瓊 (東港鎮)
謝涵仔 (東港鎮)	王宥婷 (東港鎮)	李恩綾 (恆春鎮)	陳洛淇 (恆春鎮)
龔翌絜 (恆春鎮)	陳姝妍 (新園鄉)	陳奕帆 (新園鄉)	陳韻安 (萬巒鄉)
謝玉真 (潮州鎮)			

8、100M 仰式

昌沛昀 (屏東市)	黃苡樂 (屏東市)	陳允唯 (屏東市)	王芊愛 (屏東市)
林文寶 (屏東市)	東瑜 (屏東市)	謝涵仔 (東港鎮)	龔翌絜 (恆春鎮)
柯亭汝 (恆春鎮)	蘇晏羽 (萬丹鄉)		

9、50M 蝶式

昌沛昀 (屏東市)	鄭誠禕 (屏東市)	王明漩 (屏東市)	廖煒霖 (屏東市)
陳允唯 (屏東市)	田佳宸 (屏東市)	戴家馨 (東港鎮)	陳洛淇 (恆春鎮)
陳韻安 (萬巒鄉)	許舒甯 (潮州鎮)	謝玉真 (潮州鎮)	

10、100M 蝶式

昌沛昀 (屏東市)	王明漩 (屏東市)	戴家馨 (東港鎮)	陳洛淇 (恆春鎮)
蘇晏羽 (萬丹鄉)			

11、200M 混合式

鄭誠禕 (屏東市)	昌沛昀 (屏東市)	王明漩 (屏東市)	陳允唯 (屏東市)
蘇晏羽 (萬丹鄉)			

12、4X50M 自由式接力

屏東市：王明漩 廖煒霖 昌沛昀 王芊愛 田佳宸 陳語彤
東港鎮：王宥婷 戴家馨 吳芷亘 黃康晴 洪子瓊 謝涵仔
恆春鎮：龔翌絜 李恩綾 柯亭汝 陳洛淇

13、4X100M 自由式接力

屏東市：昌沛昀 王芊愛 田佳宸 陳允唯 王明漩 陳語彤
東港鎮：吳芷亘 黃康晴 謝涵仔 戴家馨 洪子瓊 王宥婷
恆春鎮：李恩綾 柯亭汝 陳洛淇 龔翌絜

14、4X50M 混合式接力

屏東市：陳允唯 王明漩 陳語彤 昌沛昀 王芊愛 田佳宸
東港鎮：王宥婷 黃康晴 謝涵仔 吳芷亘 戴家馨 洪子瓊
恆春鎮：李恩綾 柯亭汝 陳洛淇 龔翌絜

七、高中混合組

1、4X100M 男女自由式接力

國立潮中：王天樂 余家蓁 鍾承憲 鍾秉諭 梁紘嘉 林芮綺

2、4X100M 男女混合式接力

國立潮中：王天樂 余家蓁 鍾承憲 鍾秉諭 梁紘嘉 林芮綺

八、國中混合組

1、4X100M 男女自由式接力

中正國中：林秉宏 陳可唯 王宥棋 蘇湘琦 歐陽辰昱 李奕霖

九如國中：張省三 曾宥慈 黃芷芸 林柏岑 邱偉齊 王屏棟

萬巒國中：潘昌良 余侑萱 謝柏諺 余壬美 潘廷侑 唐睿勤

萬新國中：丁唯彧 洪子芸 李韋哲 黃永曦 王厚翔 張微薰

2、4X100M 男女混合式接力

中正國中：林秉宏 陳可唯 王宥棋 蘇湘琦 歐陽辰昱 李奕霖

九如國中：林柏岑 邱偉齊 王屏棟 張省三 曾宥慈 黃芷芸

萬巒國中：潘昌良 余侑萱 謝柏諺 余壬美 潘廷侑 唐睿勤

萬新國中：丁唯彧 洪子芸 李韋哲 黃永曦 王厚翔 張微薰

九、國小混合組

1、4X50M 男女自由式接力

屏東市：昌沛昀 蔡旺珉 田佳宸 廖崱維 王明漩 劉玟丞

東港鎮：陳唯宸 洪子瓊 謝涵仔 劉文佑 戴家馨 林東穎

恆春鎮：龔翌絮 柯亭汝 王子申 龔翌綸 鄭丞恩 陳洛淇

潮州鎮：蘇賢修 李昀宸 蔡旻軒 許舒甯 施亦品 謝玉真

2、4X50M 男女混合式接力

屏東市：田佳宸 蔡旺珉 張丞安 王明漩 廖崱維 昌沛昀

東港鎮：謝涵仔 劉文佑 戴家馨 林東穎 陳唯宸 洪子瓊

恆春鎮：鄭丞恩 龔翌綸 陳洛淇 王子申 柯亭汝

潮州鎮：施亦品 謝玉真 蘇賢修 李昀宸 蔡旻軒 許舒甯

游泳比賽秩序表

比賽時間：113年2月17-19日

比賽地點：屏東縣立萬丹游泳池

競賽池每天練習時間：上午 07:00-08:20，暖身(練習)池：比賽時間開放

第一天賽程(2月17日)

日期	賽序	組別	項目	賽種	人組數	取數
2月17日	1	國女	1500M自由式	計時決賽	(1組)共2人	取1人
2月17日	2	國男	1500M自由式	計時決賽	(2組)共10人	取6人
2月17日	6	國男	400M混合式	計時決賽	(1組)共7人	取5人
2月17日	8	高男	400M混合式	計時決賽	(1組)共1人	取1人
2月17日	9	小女	100M蛙式	計時決賽	(2組)共11人	取6人
2月17日	10	小男	100M蛙式	計時決賽	(2組)共10人	取6人
2月17日	11	國女	100M蛙式	計時決賽	(1組)共8人	取6人
2月17日	12	國男	100M蛙式	計時決賽	(2組)共16人	取6人
2月17日	13	高女	100M蛙式	計時決賽	(1組)共3人	取1人
2月17日	14	高男	100M蛙式	計時決賽	(1組)共6人	取4人
2月17日	15	小女	200M自由式	計時決賽	(2組)共14人	取6人
2月17日	16	小男	200M自由式	計時決賽	(3組)共22人	取6人
2月17日	17	國女	200M自由式	計時決賽	(2組)共12人	取6人
2月17日	18	國男	200M自由式	計時決賽	(4組)共25人	取6人
2月17日	20	高男	200M自由式	計時決賽	(1組)共7人	取5人
2月17日	21	國女	200M仰式	計時決賽	(1組)共6人	取4人
2月17日	22	國男	200M仰式	計時決賽	(2組)共10人	取6人
2月17日	24	高男	200M仰式	計時決賽	(1組)共2人	取1人
2月17日	25	小女	100M蝶式	計時決賽	(1組)共5人	取3人
2月17日	26	小男	100M蝶式	計時決賽	(2組)共10人	取6人
2月17日	27	國女	100M蝶式	計時決賽	(1組)共4人	取2人
2月17日	28	國男	100M蝶式	計時決賽	(2組)共15人	取6人
2月17日	30	高男	100M蝶式	計時決賽	(1組)共6人	取4人
2月17日	31	小女	50M自由式	計時決賽	(3組)共23人	取6人
2月17日	32	小男	50M自由式	計時決賽	(4組)共31人	取6人
2月17日	33	國女	50M自由式	計時決賽	(3組)共17人	取6人
2月17日	34	國男	50M自由式	計時決賽	(5組)共36人	取6人
2月17日	35	高女	50M自由式	計時決賽	(2組)共10人	取6人
2月17日	36	高男	50M自由式	計時決賽	(2組)共14人	取6人
2月17日	37	小女	4X50M混合式接力	計時決賽	(1組)共3隊	取1隊
2月17日	38	小男	4X50M混合式接力	計時決賽	(1組)共3隊	取1隊
2月17日	39	國女	4X100M混合式接力	計時決賽	(1組)共3隊	取1隊
2月17日	40	國男	4X100M混合式接力	計時決賽	(1組)共6隊	取4隊
2月17日	41	高女	4X100M混合式接力	計時決賽	(1組)共2隊	取1隊
2月17日	42	高男	4X100M混合式接力	計時決賽	(1組)共1隊	取1隊

第二天賽程(2月18日)

日期	賽序	組別	項目	賽種	人組數	取數
2月18日	43	國女	800M自由式	計時決賽	(1組)共6人	取4人
2月18日	44	國男	800M自由式	計時決賽	(1組)共8人	取6人
2月18日	45	高女	800M自由式	計時決賽	(1組)共1人	取1人
2月18日	46	高男	800M自由式	計時決賽	(1組)共3人	取1人
2月18日	48	國男	200M蝶式	計時決賽	(1組)共4人	取2人
2月18日	50	高男	200M蝶式	計時決賽	(1組)共1人	取1人
2月18日	51	小女	100M仰式	計時決賽	(2組)共10人	取6人
2月18日	52	小男	100M仰式	計時決賽	(2組)共10人	取6人
2月18日	53	國女	100M仰式	計時決賽	(1組)共7人	取5人
2月18日	54	國男	100M仰式	計時決賽	(2組)共13人	取6人
2月18日	55	高女	100M仰式	計時決賽	(1組)共4人	取2人
2月18日	56	高男	100M仰式	計時決賽	(1組)共1人	取1人
2月18日	57	國女	200M蛙式	計時決賽	(1組)共2人	取1人
2月18日	58	國男	200M蛙式	計時決賽	(2組)共11人	取6人
2月18日	59	高女	200M蛙式	計時決賽	(1組)共1人	取1人
2月18日	60	高男	200M蛙式	計時決賽	(1組)共4人	取2人
2月18日	61	小女	4X50M自由式接力	計時決賽	(1組)共3隊	取1隊
2月18日	62	小男	4X50M自由式接力	計時決賽	(1組)共3隊	取1隊
2月18日	63	國女	4X100M自由式接力	計時決賽	(1組)共3隊	取1隊
2月18日	64	國男	4X100M自由式接力	計時決賽	(1組)共6隊	取4隊
2月18日	65	高女	4X100M自由式接力	計時決賽	(1組)共2隊	取1隊
2月18日	66	高男	4X100M自由式接力	計時決賽	(1組)共1隊	取1隊
2月18日	67	小女	50M蛙式	計時決賽	(2組)共16人	取6人
2月18日	68	小男	50M蛙式	計時決賽	(3組)共18人	取6人
2月18日	69	國女	50M蛙式	計時決賽	(2組)共9人	取6人
2月18日	70	國男	50M蛙式	計時決賽	(3組)共21人	取6人
2月18日	71	高女	50M蛙式	計時決賽	(1組)共5人	取3人
2月18日	72	高男	50M蛙式	計時決賽	(1組)共8人	取6人
2月18日	73	小女	100M自由式	計時決賽	(3組)共22人	取6人
2月18日	74	小男	100M自由式	計時決賽	(4組)共31人	取6人
2月18日	75	國女	100M自由式	計時決賽	(2組)共15人	取6人
2月18日	76	國男	100M自由式	計時決賽	(5組)共34人	取6人
2月18日	77	高女	100M自由式	計時決賽	(1組)共5人	取3人
2月18日	78	高男	100M自由式	計時決賽	(2組)共11人	取6人
2月18日	79	小女	50M蝶式	計時決賽	(2組)共11人	取6人
2月18日	80	小男	50M蝶式	計時決賽	(3組)共19人	取6人
2月18日	81	國女	50M蝶式	計時決賽	(1組)共7人	取5人
2月18日	82	國男	50M蝶式	計時決賽	(3組)共24人	取6人
2月18日	83	高女	50M蝶式	計時決賽	(1組)共3人	取1人

2月18日	84	高男	50M蝶式	計時決賽	(2組)共10人	取6人
2月18日	85	小女	4X100M自由式接力	計時決賽	(1組)共3隊	取1隊
2月18日	86	小男	4X100M自由式接力	計時決賽	(1組)共3隊	取1隊
2月18日	87	國女	4X200M自由式接力	計時決賽	(1組)共3隊	取1隊
2月18日	88	國男	4X200M自由式接力	計時決賽	(1組)共6隊	取4隊
2月18日	90	高男	4X200M自由式接力	計時決賽	(1組)共1隊	取1隊

第三天賽程(2月19日)

日期	賽序	組別	項目	賽種	人組數	取數
2月19日	91	小女	400M自由式	計時決賽	(1組)共6人	取4人
2月19日	92	小男	400M自由式	計時決賽	(2組)共10人	取6人
2月19日	93	國女	400M自由式	計時決賽	(1組)共3人	取1人
2月19日	94	國男	400M自由式	計時決賽	(3組)共17人	取6人
2月19日	95	高女	400M自由式	計時決賽	(1組)共1人	取1人
2月19日	96	高男	400M自由式	計時決賽	(1組)共3人	取1人
2月19日	97	小女	50M仰式	計時決賽	(3組)共17人	取6人
2月19日	98	小男	50M仰式	計時決賽	(4組)共27人	取6人
2月19日	99	國女	50M仰式	計時決賽	(2組)共14人	取6人
2月19日	100	國男	50M仰式	計時決賽	(3組)共20人	取6人
2月19日	101	高女	50M仰式	計時決賽	(1組)共7人	取5人
2月19日	102	高男	50M仰式	計時決賽	(1組)共5人	取3人
2月19日	103	小女	200M混合式	計時決賽	(1組)共5人	取3人
2月19日	104	小男	200M混合式	計時決賽	(1組)共7人	取5人
2月19日	105	國女	200M混合式	計時決賽	(1組)共2人	取1人
2月19日	106	國男	200M混合式	計時決賽	(2組)共16人	取6人
2月19日	107	高女	200M混合式	計時決賽	(1組)共2人	取1人
2月19日	108	高男	200M混合式	計時決賽	(1組)共5人	取3人
2月19日	109	國小(2男2女)	4X50M自由式接力	計時決賽	(1組)共4隊	取2隊
2月19日	110	國中(2男2女)	4X100M自由式接力	計時決賽	(1組)共4隊	取2隊
2月19日	111	高中(2男2女)	4X100M自由式接力	計時決賽	(1組)共1隊	取1隊
2月19日	112	國小(2男2女)	4X50M混合式接力	計時決賽	(1組)共4隊	取2隊
2月19日	113	國中(2男2女)	4X100M混合式接力	計時決賽	(1組)共4隊	取2隊
2月19日	114	高中(2男2女)	4X100M混合式接力	計時決賽	(1組)共1隊	取1隊

113 年屏東縣中小學聯合運動會競技體操隊職員名單

一、高女

1、大同高中

領隊:王郁菁 執行教練:梁宜鈴
潘宥澄

2、陸興高中

領隊:黃坤謨 執行教練:邱意婷
瑪樂芙樂 潘冠辰
李佳芯 邱昕芯 芙

二、國女

1、大同高中

領隊:王郁菁 執行教練:林宗翰
徐英甄

2、至正國中

領隊:黃賢德 執行教練:林岑寧
林沛函 李佳蔚 簡如珮 鄭又云

三、小女高年級

1、屏東市

領隊:馮麗珍 執行教練:邱意婷
蘇子晴 林禹彤 陳以臻 藍珮予 鄒昀希 張雯晴 鍾妮臻

四、小女中年級

1、屏東市

領隊:陳文俊 執行教練:潘育佳
鍾玗蓉 黃品婉 徐昕彤 曹芷熙 許文亭

五、小女低年級

1、屏東市

領隊:王靚瑜 執行教練:黃克強 管理:湯紹宇
藍恩芮 楊喬庭 郭緣秀 陳湘甯 吳文秀 黃馨儀 陳芊祐 呂婕希 鄭樂
吳宥婕 阿若外依. 鄭囍
里發屋令

113 年屏東縣中小學聯合運動會競技體操比賽名單

一、高女組

1、跳馬

潘宥澄（大同高中） 邱昕苾（陸興高中） 李佳苾（陸興高中） 潘冠辰（陸興高中）
瑪樂芙樂芙（陸興高中）

2、高低槓

潘宥澄（大同高中） 李佳苾（陸興高中） 潘冠辰（陸興高中） 瑪樂芙樂芙（陸興高中）
邱昕苾（陸興高中）

3、平衡木

潘宥澄（大同高中） 李佳苾（陸興高中） 潘冠辰（陸興高中） 瑪樂芙樂芙（陸興高中）
邱昕苾（陸興高中）

4、地板

潘宥澄（大同高中） 瑪樂芙樂芙（陸興高中） 邱昕苾（陸興高中） 李佳苾（陸興高中）
潘冠辰（陸興高中）

5、全能 5 項

潘宥澄（大同高中） 邱昕苾（陸興高中） 李佳苾（陸興高中） 潘冠辰（陸興高中）
瑪樂芙樂芙（陸興高中）

二、國女組

1、跳馬

徐英甄（大同高中） 李佳蔚（至正國中） 林沛函（至正國中） 鄭又云（至正國中）
簡如珮（至正國中）

2、高低槓

徐英甄（大同高中） 簡如珮（至正國中） 李佳蔚（至正國中） 林沛函（至正國中）
鄭又云（至正國中）

3、平衡木

徐英甄 (大同高中)	林沛函 (至正國中)	鄭又云 (至正國中)	簡如珮 (至正國中)
李佳蔚 (至正國中)			

4、地板

徐英甄 (大同高中)	簡如珮 (至正國中)	李佳蔚 (至正國中)	林沛函 (至正國中)
鄭又云 (至正國中)			

5、全能5項

徐英甄 (大同高中)	李佳蔚 (至正國中)	林沛函 (至正國中)	鄭又云 (至正國中)
簡如珮 (至正國中)			

三、小女高年級組

1、跳馬

蘇子晴 (屏東市)	藍珮予 (屏東市)	鍾妮臻 (屏東市)	陳以臻 (屏東市)
張雯晴 (屏東市)	林禹彤 (屏東市)	鄒昀希 (屏東市)	

2、高低槓

陳以臻 (屏東市)	張雯晴 (屏東市)	林禹彤 (屏東市)	鄒昀希 (屏東市)
蘇子晴 (屏東市)	藍珮予 (屏東市)	鍾妮臻 (屏東市)	

3、平衡木

林禹彤 (屏東市)	鄒昀希 (屏東市)	蘇子晴 (屏東市)	藍珮予 (屏東市)
鍾妮臻 (屏東市)	陳以臻 (屏東市)	張雯晴 (屏東市)	

4、地板

陳以臻 (屏東市)	張雯晴 (屏東市)	林禹彤 (屏東市)	鄒昀希 (屏東市)
蘇子晴 (屏東市)	藍珮予 (屏東市)	鍾妮臻 (屏東市)	

5、全能5項

蘇子晴 (屏東市)	藍珮予 (屏東市)	鍾妮臻 (屏東市)	陳以臻 (屏東市)
張雯晴 (屏東市)	林禹彤 (屏東市)	鄒昀希 (屏東市)	

四、小女中年級組

1、跳馬

鍾玗蓉 (屏東市)	曹芷熙 (屏東市)	徐昕彤 (屏東市)	黃品媗 (屏東市)
許文亭 (屏東市)			

2、高低槓

黃品媗 (屏東市)	許文亭 (屏東市)	鍾玗蓉 (屏東市)	曹芷熙 (屏東市)
徐昕彤 (屏東市)			

3、平衡木

徐昕彤 (屏東市)	黃品媗 (屏東市)	許文亭 (屏東市)	鍾玗蓉 (屏東市)
曹芷熙 (屏東市)			

4、地板

鍾玗蓉 (屏東市)	曹芷熙 (屏東市)	徐昕彤 (屏東市)	黃品媗 (屏東市)
許文亭 (屏東市)			

5、全能5項

徐昕彤 (屏東市)	黃品媗 (屏東市)	許文亭 (屏東市)	鍾玗蓉 (屏東市)
曹芷熙 (屏東市)			

五、小女低年級組

1、跳馬

郭緣秀 (屏東市)	黃馨儀 (屏東市)	鄭樂 (屏東市)	鄭囍 (屏東市)
楊喬庭 (屏東市)	吳文秀 (屏東市)	呂婕希 (屏東市)	阿若外依.里發屋令 (屏東市)
藍恩芮 (屏東市)	陳湘甯 (屏東市)	陳芊祐 (屏東市)	吳宓縵 (屏東市)

2、高低槓

陳湘甯 (屏東市)	陳芊祐 (屏東市)	吳宓縵 (屏東市)	郭緣秀 (屏東市)
黃馨儀 (屏東市)	鄭樂 (屏東市)	鄭囍 (屏東市)	楊喬庭 (屏東市)
吳文秀 (屏東市)	呂婕希 (屏東市)	阿若外依.里發屋令 (屏東市)	藍恩芮 (屏東市)

3、平衡木

楊喬庭 (屏東市)

吳文秀 (屏東市)

呂婕希 (屏東市)

阿若外依.里發屋令 (屏東市)

藍恩芮 (屏東市)

陳湘甯 (屏東市)

陳芊祐 (屏東市)

吳宓縵 (屏東市)

郭緣秀 (屏東市)

黃馨儀 (屏東市)

鄭樂 (屏東市)

鄭囍 (屏東市)

4、地板

郭緣秀 (屏東市)

黃馨儀 (屏東市)

鄭樂 (屏東市)

鄭囍 (屏東市)

楊喬庭 (屏東市)

吳文秀 (屏東市)

呂婕希 (屏東市)

阿若外依.里發屋令 (屏東市)

藍恩芮 (屏東市)

陳湘甯 (屏東市)

陳芊祐 (屏東市)

吳宓縵 (屏東市)

5、全能 5 項

郭緣秀 (屏東市)

黃馨儀 (屏東市)

鄭樂 (屏東市)

鄭囍 (屏東市)

楊喬庭 (屏東市)

吳文秀 (屏東市)

呂婕希 (屏東市)

阿若外依.里發屋令 (屏東市)

藍恩芮 (屏東市)

陳湘甯 (屏東市)

陳芊祐 (屏東市)

吳宓縵 (屏東市)

113 年屏東縣中小學聯合運動會體操項目

總賽程表

比賽時間：03 月 02 日(星期六)

比賽地點：屏東縣立體操館(信義國小)

時間	賽程內容	備註
08：00-09：00	報到抽籤與教練會議 8：20-9：00 低年級進場練習	現場抽籤決定 出賽項目順序
09：00-09：15	開幕典禮	
09：15-09：20	選手檢錄	
09：20-10：20	低年級女生組比賽	
10：20-11：00	中年級女生組進場練習	
11：00-12：00	中年級女生組比賽	
12：00-12：30	低年級、中年級女生組頒獎	整理場地
12：30-13：30	午飯&休息 (12:40~13:20 選手檢錄、高年級女生組練習)	
13：30-14：30	高年級女生組比賽	
14：30-15：10	國、高中女生組進場練習	
15：10-17：00	國、高中女生組比賽	
17：00-17：30	閉幕典禮 & 頒獎	

※開閉幕典禮，請各單位準時參加。

◎全能競賽及個人單項競賽成績取依隊伍數取名次，前六名頒發獎狀、前三名另頒發獎牌。

113年屏東縣中小學聯合運動會跆拳道隊職員名單

一、高男

1、國立屏中

執行教練:涂建州

林清志 詹沛程 洪瑋豪 林閔鈞

2、國立潮中

執行教練:林孟男

洪璿富

3、東港海事

領隊:洪嘉皇 執行教練:郭俊宏

陳宇詮 蕭友呈

4、大同高中

領隊:王郁菁 執行教練:唐瑞宏 管理:林木俊

龔郁善 黎威誠 張峻榮 簡仕恩 蕭松澤 莊宗暉 劉邦正

5、屏東高工

領隊:柯朝塗 執行教練:蔡宜蓉

蔡承恩

6、屏北高中

領隊:林宏澤 執行教練:江鑑訓

王致傑

7、東港高中

領隊:侯淑禎 執行教練:鄞彥旻

陳致驊 李明儒 戴品祐 鄭銘旺 林鼎勝

二、高女

1、國立屏中

執行教練:涂建州

黃凱筠 郭可涵 邱思穎 陳筠欣 蕭依玲

2、國立潮中

執行教練:林孟男

林紘仔 葉柏萱

3、大同高中

領隊:王郁菁 執行教練:唐瑞宏
黃思嬋 楊璣裔

4、屏榮高中

領隊:李欣蔓 執行教練:廖永吉
黃靖鋌

5、東港高中

領隊:侯淑禎 執行教練:蔡佩晴
唐洧倩 莊貽蓁 伍子儀

三、國男

1、大同高中

領隊:王郁菁 執行教練:唐瑞宏
康巽堤 曾韋哲 杜品毅 曾韋傑 杜品樂

2、枋寮高中

領隊:陳科名 執行教練:楊翊瑄
柳向謙

3、陸興高中

領隊:黃坤謨 執行教練:廖永吉
陳威廷

4、東港高中

執行教練:徐沛暘
張肇原

5、明正國中

執行教練:劉卉婷
施詠智

6、中正國中

領隊:劉瑞富 執行教練:崔企雄, 梁懷欽
林睿維 蔡泓翊 黃弈睿 王俊介 李家齊 歐承佑 楊承興 吳聿祥 鄭太禎
邱晟恩 李國丞 利元皓

7、鶴聲國中

領隊:陳亮谷 執行教練:廖永謙, 鍾武辰
陳于浩 黃晟璋 李秉蔚 邱毓彥 宋庭丞 陳于諾 莊承杰 陳閔君

8、九如國中

領隊:謝惠如 執行教練:廖永吉
曾奇鴻 曹紘霖

9、里港國中

領隊:鄭宗文 執行教練:涂声融 管理:林婉如
吳秉叡 范昶翊 賴圉均 呂祖逵 龔郁哲 李宗霖 黃聖博

10、鹽埔國中

執行教練:廖永吉
林彥宏

11、高泰國中

執行教練:江鑑訓
董泰良

12、內埔國中

領隊:楊蕙萍 執行教練:宋燕鳳
曾唯宸

13、潮州國中

領隊:林容如 執行教練:李榮傑, 陳泰延
王承威 張嘉雄 李邦安 蕭宇盛 簡子睿 陳昱斌 李承恩 賴詠霖

14、萬丹國中

領隊:黃豐欽 執行教練:蕭凌逸 管理:蔡沛育
黃幼任 黃湘益 李承家 黃睿誠 林政毅 顏子杰

15、新園國中

執行教練:蔡佩晴
蔡秉倫 劉鄧允哲 李一平 張鈞凱 方家興

16、南榮國中

領隊:張顥騰 執行教練:鄞彥旻
王子政

四、國女

1、大同高中

領隊:王郁菁 執行教練:唐瑞宏
葉曉挺 張恩苓

2、枋寮高中

領隊:陳科名 執行教練:楊翊瑄
陳戎筠 林昀霓

3、美和高中

領隊:王致皓 執行教練:鄭基瑀
官可芯

4、明正國中

執行教練:徐昊宇

陳佩宜

5、中正國中

領隊:劉瑞富 執行教練:崔企雄,黃凱鈺

歐潔恩 陳宣羽 李家靚 卓品言 吳亭葶 陳玟璇 陳怡岑 董思彤 卓品言
李奕萱

6、鶴聲國中

領隊:陳亮谷 執行教練:廖永謙,鍾武辰

林宥謹 李沛芸 許以蓁 李苡溱 李郁汶 林陳宥融 吳唯安

7、里港國中

領隊:鄭宗文 執行教練:涂声融

陳柔均 馮之均

8、高泰國中

執行教練:江鑑訓

鍾若毓 潘許可 張媛婷

9、內埔國中

領隊:楊蕙萍 執行教練:宋燕鳳

陳品臻

10、崇文國中

領隊:黃慧瑄 執行教練:楊承宗

劉欣妮 林昱綾

11、潮州國中

領隊:林容如 執行教練:陳泰延

張馨云

12、萬丹國中

領隊:黃豐欽 執行教練:蕭凌逸 管理:蔡沛育

洪于捷 洪繪儒 潘柔維 李姿諭 王苡馨 洪佳羽 沈家馨 李家蓉 李宜蔚
洪凱翎 徐薇筑

13、新園國中

執行教練:蔡佩晴

黃宜婷 蘇玟瑄 唐偲芸 黃庭芸

14、萬新國中

領隊:劉文宗 執行教練:李信良,李泰延

翁紹容 莊子玄 黃勇榛 張雅慧 徐浓炫 黃君同 蔡云婕

五、小男

1、屏東市

領隊:陳永峯 執行教練:江政麟,鍾政凱 管理:廖永謙
李秉燁 潘璿文 陳鴻展 吳柏叡 林胤祺 盧璽悅 林胤諺 陳宥陞 林柏辰
張愷桀 陳宏洋 紀宇恩 蕭成翰 林獻挺 蔡日騰 陳宥嘉 崔主昊 張堃昱
蔣勇之 潘珏丞 潘子皓 紀宥豪 陳張廷宇 呂坤翰

2、九如鄉

領隊:王錦裕 執行教練:曾慧純
楊允丞 楊定軒 劉騰竣 陳則毓 楊于弘 陳暹達

3、內埔鄉

領隊:郭忠烈 執行教練:塗秋翔,鄭基瑀
曾唯軒 潘研凱 曾彥宸 劉宸澄 吳唯誠 曾柏睿 何方明紳 張詠雄

4、竹田鄉

領隊:謝俊明 執行教練:鄞彥旻
徐健熏 柯信綸

5、里港鄉

領隊:藍乙琳 執行教練:吳神佑
呂柏翰 林鉅翊 吳柄頡 洪柏挺 陳和廷

6、來義鄉

領隊:陳明華 執行教練:李榮傑
潘壹 陳亞迪

7、枋寮鄉

執行教練:劉晉璋,陳正霖
劉若恩 林子睿 蕭子誠 楊建嘉 周育亘 林昌勳 周桀立

8、東港鎮

執行教練:陳裕銘
吳興秩 吳興祐 劉又熙 王棊 蔡岳麋 蔡帆睿 董宥傑 洪郁凱 伍羿名
洪偉修 林羿安 蔡馥安 林閔閔 劉一翔 孔哲煜 陳駿詳 劉家亨 李庭皓
林育德

9、林邊鄉

執行教練:陳泰延
李承恩

10、春日鄉

領隊:林伯奇 執行教練:宋美蓮
翁宜辰

11、崁頂鄉

領隊:莊忠勳 執行教練:陳榮芳

王梓聿 王律霖

12、高樹鄉

領隊:陳誼璟 執行教練:江鑑訓 管理:陳廷暘

楊承祐 李承宇 林清溢 林清景 蔡青旭 張愷桀 林暘軒 許丞霖 王瀚霆
陳張廷正 林昱廷 葉垣廷

13、新埤鄉

領隊:林秀英 執行教練:劉任峯,王彥智

潘羿任 潘宥廷 潘楷騏 曾志豪 李宸睿 林楷勛

14、新園鄉

領隊:湯孟蓉 執行教練:林孟嫻,陳裕政 管理:呂美嫻

余秉翰 李秉軒 陳星辰 黃鈺慶 陳諺家 林榮邦 謝杰修 許庭熙 許恩睿
蘇楷 陳駿智 陳宥鎧 林兆亨 宋鎮君 陳暄仁 劉宥霆 鄭安志 黃泓元
盧志彥 陳紀宏 許明哲 林品碩 陳孟昱 張柏允

15、獅子鄉

執行教練:李秀霜

簡慕恩 呂曉矚

16、萬丹鄉

領隊:林禎川 執行教練:李育菁,胡椿敏 管理:郭育芳,陳秉澤

陳家駿 陳叡誠 楊成原 鄭聿珉 張齊勝 洪紹齊 吳芝鉸 黃禹澂 施嘉凱
鄭宇玟 李全教 邱御嘉 黃惠紳 蔡睿宸 徐瑋凱 鄭丞勛 陳弘軒 陳易昇
李宗珉 李峻霆 徐維隆 施辰諺 顏龍廣 江勻呈

17、潮州鎮

領隊:余美瑩 執行教練:王冠倫,陳展國

曾紘泰 張家菖 林宥廷 黃品仁 吳培佑 林上原 連承皓 阮緯濬 謝承勳
林弈亨

18、鹽埔鄉

領隊:崔企雄 執行教練:鄭吉均 管理:陳廷暘

鄭棣福 楊鈺宸 陳奕翔 蔡幃侑 劉明儒 張宸瑋 張瀚升 鄧丞胤 謝昊廷
黃重鈞 林聖洋

六、小女

1、屏東市

領隊:林郁文 執行教練:方嘉莉,陳郁寰 管理:徐昊宇

陳思妍 王子瑄 蕭妤真 柯宥安 高苡寧 沈艾葳 陳筱青 周芃萱 謝嘉純
周柔蓁 邱孟妍 潘亮芹 曾智瑄 陳宥彤 林瑀宣 林沛璇 鄭惠云 周昀莖
潘愷莉

2、九如鄉

領隊:賴建戎 執行教練:蔡瓊霜

范喬禕 詹芷瑜 周呈恩 陳映霏 張育綺 楊雨潔

3、內埔鄉

領隊:林秀娟 執行教練:劉庭光, 鄧彥旻

曾近媛 劉宸茹 曾以安 潘宥安 張芹語 林采潔 翁苡瑄 張怡津 王朝麟
王又靚 李念捷 吳梓晴

4、里港鄉

領隊:藍乙琳 執行教練:吳神佑

洪書嫻 潘又婕 李宜蓁 陳柔均

5、佳冬鄉

領隊:蘇曉憶 執行教練:李琮儀

曾品琰

6、枋寮鄉

執行教練:李秀霜, 陳正霖

楊筠芝 黃若熙 林涵家 劉瑞環 柯昕汝 朱書妘

7、東港鎮

執行教練:陳泰延

黃薰瑩 王晴 林子淳 陳沛穎 黃千祐 余鈺淇 張維騏 張芝好

8、長治鄉

執行教練:郭馨喬

葉蕎瑄

9、泰武鄉

領隊:鄭志隆 執行教練:郭明義

高子妍 郭庭昕 高愉喬

10、高樹鄉

領隊:陳誼璟 執行教練:鄭吉均

張巧昕

11、新埤鄉

執行教練:陳佳伶

潘思萌

12、新園鄉

領隊:郭忠憲 執行教練:周歆蕙 管理:吳明軍

孔沛晨 謝嫻伊 呂雨橙 張庭榛 吳宥潔 蘇筠喬 楊榆柔 方苡安 黃芷薇
方子翎 簡鳳伶

13、萬丹鄉

領隊:黃志賢 執行教練:董全本,邱欣雁 管理:黃達豐
黃香菱 洪詩媛 林凡戀 林衣彤 李旻薰 林侑恩 楊舒琪 劉晴晞 陳沛瑄
黃彤瑾 黃毓亭 陳亮仔 顏安琪 劉晴嵐 陳睿榛 簡似芯

14、瑪家鄉

領隊:黃善祺 執行教練:田劍斌
孫天晴

15、潮州鎮

領隊:余美瑩 執行教練:徐淑芬
邱尹蕾 楊若鈺 朱好娜

16、鹽埔鄉

執行教練:鄭吉均
楊淨羽 林湘紜 林詩涵 馮婕瑤 歐陽杏柔

113 年屏東縣中小學聯合運動會跆拳道比賽名單

一、高男組

1、對練 54 公斤級

林閎鈞（國立屏中） 龔郁善（大同高中） 黎威誠（大同高中） 戴品祐（東港高中）
李明儒（東港高中）

2、對練 58 公斤級

簡仕恩（大同高中） 張峻榮（大同高中） 蔡承恩（屏東高工） 林鼎勝（東港高中）

3、對練 63 公斤級

莊宗暉（大同高中） 蕭松澤（大同高中） 鄭銘旺（東港高中）

4、對練 68 公斤級

林清志（國立屏中）

5、對練 74 公斤級

詹沛程（國立屏中） 蕭友呈（東港海事） 劉邦正（大同高中） 陳致驊（東港高中）

6、對練 87 公斤級

洪璿富（國立潮中）

7、對練 87 公斤以上級

洪瑋豪（國立屏中） 陳宇詮（東港海事） 王致傑（屏北高中）

二、高女組

1、對練 46 公斤級

黃思燁（大同高中） 莊貽蓁（東港高中）

2、對練 53 公斤級

黃凱筠（國立屏中） 唐滄倩（東港高中）

3、對練 57 公斤級

郭可涵（國立屏中） 楊璫裔（大同高中） 伍子儀（東港高中）

4、對練 62 公斤級

邱思穎（國立屏中） 林紘仔（國立潮中） 黃靖鋌（屏榮高中）

5、對練 67 公斤級

葉柏萱（國立潮中）

6、對練 73 公斤級

陳筠欣（國立屏中）

7、對練 73 公斤以上級

蕭依玲（國立屏中）

三、國男組

1、對練 45 公斤級

康巽堤（大同高中） 曾韋哲（大同高中） 邱晟恩（中正國中） 鄭太禎（中正國中）
黃晟璋（鶴聲國中） 張嘉雄（潮州國中） 王承威（潮州國中） 林政毅（萬丹國中）
黃睿誠（萬丹國中） 劉鄧允哲（新園國中） 蔡秉倫（新園國中）

2、對練 48 公斤級

曾韋傑（大同高中） 杜品毅（大同高中） 張肇原（東港高中） 范昶翊（里港國中）
李宗霖（里港國中） 顏子杰（萬丹國中） 李承家（萬丹國中） 張鈞凱（新園國中）

3、對練 51 公斤級

杜品樂（大同高中） 李國丞（中正國中） 楊承興（中正國中） 陳昱斌（潮州國中）
黃幼任（萬丹國中）

4、對練 55 公斤級

李家齊（中正國中） 歐承佑（中正國中） 邱毓彥（鶴聲國中） 李秉蔚（鶴聲國中）

5、對練 59 公斤級

林睿維（中正國中） 宋庭丞（鶴聲國中） 董泰良（高泰國中） 曾唯宸（內埔國中）
蕭宇盛（潮州國中） 賴詠霖（潮州國中） 黃湘益（萬丹國中）

6、對練 63 公斤級

陳威廷 (陸興高中)	施詠智 (明正國中)	吳聿祥 (中正國中)	蔡泓翊 (中正國中)
曹紘霖 (九如國中)	李承恩 (潮州國中)	李邦安 (潮州國中)	

7、對練 68 公斤級

黃弈睿 (中正國中)	陳閔君 (鶴聲國中)	陳于諾 (鶴聲國中)	呂祖達 (里港國中)
吳秉叡 (里港國中)			

8、對練 73 公斤級

陳于浩 (鶴聲國中)	黃聖博 (里港國中)	賴園均 (里港國中)	林彥宏 (鹽埔國中)
方家興 (新園國中)	李一平 (新園國中)		

9、對練 78 公斤級

柳向謙 (枋寮高中)	王俊介 (中正國中)	莊承杰 (鶴聲國中)	簡子睿 (潮州國中)
------------	------------	------------	------------

10、對練 78 公斤以上級

利元皓 (中正國中)	曾奇鴻 (九如國中)	龔郁哲 (里港國中)	王子政 (南榮國中)
------------	------------	------------	------------

四、國女組

1、對練 42 公斤級

葉曉挺 (大同高中)	陳佩宜 (明正國中)	陳玟璇 (中正國中)	歐潔恩 (中正國中)
李沛芸 (鶴聲國中)	林宥謹 (鶴聲國中)	陳柔均 (里港國中)	李家蓉 (萬丹國中)
洪凱翎 (萬丹國中)	翁紹容 (萬新國中)	蔡云婕 (萬新國中)	

2、對練 44 公斤級

陳宣羽 (中正國中)	李家靚 (中正國中)	許以蓁 (鶴聲國中)	李宜蔚 (萬丹國中)
沈家馨 (萬丹國中)	黃宜婷 (新園國中)	黃君同 (萬新國中)	

3、對練 46 公斤級

張恩苓 (大同高中)	陳戎筠 (枋寮高中)	陳怡岑 (中正國中)	卓品言 (中正國中)
李苡溱 (鶴聲國中)	鍾若毓 (高泰國中)	李姿諭 (萬丹國中)	莊子玄 (萬新國中)

4、對練 49 公斤級

董思彤 (中正國中)	李郁汶 (鶴聲國中)	潘許可 (高泰國中)	劉欣妮 (崇文國中)
唐偲芸 (新園國中)	張雅慧 (萬新國中)		

5、對練 52 公斤級

李奕萱 (中正國中) 卓品言 (中正國中) 林陳宥融 (鶴聲國中) 陳品臻 (內埔國中)
林昱綾 (崇文國中) 張馨云 (潮州國中) 洪于捷 (萬丹國中) 黃勇臻 (萬新國中)

6、對練 55 公斤級

林昀霓 (枋寮高中) 吳唯安 (鶴聲國中) 張媛婷 (高泰國中) 王苡馨 (萬丹國中)

7、對練 59 公斤級

徐依炫 (萬新國中)

8、對練 63 公斤級

洪繪儒 (萬丹國中) 黃庭芸 (新園國中)

9、對練 68 公斤級

官可芯 (美和高中) 徐薇筑 (萬丹國中) 洪佳羽 (萬丹國中)

10、對練 68 公斤以上級

吳亭葶 (中正國中) 馮之均 (里港國中) 潘柔維 (萬丹國中) 蘇玟瑄 (新園國中)

五、小男組

1、對練 23 公斤級

潘璿文 (屏東市) 李秉燁 (屏東市) 柯信綸 (竹田鄉) 劉若恩 (枋寮鄉)
王基 (東港鎮) 吳興祐 (東港鎮) 王梓聿 (崁頂鄉) 楊承祐 (高樹鄉)
陳星辰 (新園鄉) 李秉軒 (新園鄉) 陳家駿 (萬丹鄉) 陳叡誠 (萬丹鄉)
曾紘泰 (潮州鎮) 鄞丞胤 (鹽埔鄉)

2、對練 25 公斤級

陳鴻展 (屏東市) 楊定軒 (九如鄉) 徐健熏 (竹田鄉) 林育德 (東港鎮)
蔡岳塵 (東港鎮) 潘楷騏 (新埤鄉) 黃鈺慶 (新園鄉) 陳諺家 (新園鄉)
簡慕恩 (獅子鄉) 鄭聿珉 (萬丹鄉) 楊成原 (萬丹鄉) 張瀚升 (鹽埔鄉)

3、對練 27 公斤級

呂坤翰 (屏東市) 吳柏叡 (屏東市) 曾唯軒 (內埔鄉) 蔡帆睿 (東港鎮)
王律霖 (崁頂鄉) 謝杰修 (新園鄉) 林榮邦 (新園鄉) 呂曉矚 (獅子鄉)
洪紹齊 (萬丹鄉) 張齊勝 (萬丹鄉) 張家菖 (潮州鎮) 謝昊廷 (鹽埔鄉)

4、對練 29 公斤級

盧璽悅 (屏東市)	林胤祺 (屏東市)	潘研凱 (內埔鄉)	曾彥宸 (內埔鄉)
林鉞翊 (里港鄉)	林子睿 (枋寮鄉)	董宥傑 (東港鎮)	吳興秩 (東港鎮)
許恩睿 (新園鄉)	許庭熙 (新園鄉)	黃禹澂 (萬丹鄉)	吳芝鉸 (萬丹鄉)
林宥廷 (潮州鎮)	楊玚宸 (鹽埔鄉)		

5、對練 31 公斤級

陳宥陞 (屏東市)	林胤諺 (屏東市)	曾柏睿 (內埔鄉)	張詠雄 (內埔鄉)
潘壹 (來義鄉)	孔哲煜 (東港鎮)	劉又熙 (東港鎮)	許丞霖 (高樹鄉)
陳張廷正 (高樹鄉)	蘇楷 (新園鄉)	陳宥鎧 (新園鄉)	鄭宇玗 (萬丹鄉)
施嘉凱 (萬丹鄉)	吳培佑 (潮州鎮)	黃品仁 (潮州鎮)	黃重鈞 (鹽埔鄉)
鄭棣福 (鹽埔鄉)			

6、對練 34 公斤級

林柏辰 (屏東市)	張愷桀 (屏東市)	陳則毓 (九如鄉)	楊允丞 (九如鄉)
吳唯誠 (內埔鄉)	蕭子誠 (枋寮鄉)	劉一翔 (東港鎮)	林閔閔 (東港鎮)
李承宇 (高樹鄉)	張愷桀 (高樹鄉)	李宸睿 (新埤鄉)	陳駿智 (新園鄉)
余秉翰 (新園鄉)	李全教 (萬丹鄉)	邱御嘉 (萬丹鄉)	連承皓 (潮州鎮)
林上原 (潮州鎮)	林聖洋 (鹽埔鄉)		

7、對練 37 公斤級

紀宇恩 (屏東市)	陳宏洋 (屏東市)	楊于弘 (九如鄉)	陳亞迪 (來義鄉)
楊建嘉 (枋寮鄉)	伍羿名 (東港鎮)	洪郁凱 (東港鎮)	林昱廷 (高樹鄉)
林兆亨 (新園鄉)	盧志彥 (新園鄉)	蔡睿宸 (萬丹鄉)	黃惠紳 (萬丹鄉)
陳奕翔 (鹽埔鄉)			

8、對練 40 公斤級

蕭成翰 (屏東市)	林獻挺 (屏東市)	陳暹達 (九如鄉)	周育亘 (枋寮鄉)
蔡馥安 (東港鎮)	潘羿任 (新埤鄉)	陳暄仁 (新園鄉)	宋鎮君 (新園鄉)
鄭丞勛 (萬丹鄉)	徐瑋凱 (萬丹鄉)	阮緯濬 (潮州鎮)	

9、對練 44 公斤級

蔡日騰 (屏東市)	陳宥嘉 (屏東市)	洪柏挺 (里港鄉)	林昌勳 (枋寮鄉)
李庭皓 (東港鎮)	王瀚霆 (高樹鄉)	蔡青旭 (高樹鄉)	陳紀宏 (新園鄉)
陳易昇 (萬丹鄉)	陳弘軒 (萬丹鄉)	謝承勳 (潮州鎮)	

10、對練 48 公斤級

張堃昱 (屏東市)	崔主昊 (屏東市)	劉宸澄 (內埔鄉)	林羿安 (東港鎮)
洪偉修 (東港鎮)	李承恩 (林邊鄉)	翁宜辰 (春日鄉)	林暘軒 (高樹鄉)
潘宥廷 (新埤鄉)	林楷勛 (新埤鄉)	劉宥霆 (新園鄉)	張柏允 (新園鄉)
李宗珉 (萬丹鄉)	張宸瑋 (鹽埔鄉)		

11、對練 53 公斤級

蔣勇之 (屏東市)	潘玗丞 (屏東市)	劉騰竣 (九如鄉)	何方明紳 (內埔鄉)
陳和廷 (里港鄉)	林清景 (高樹鄉)	葉垣廷 (高樹鄉)	曾志豪 (新埤鄉)
林品碩 (新園鄉)	李峻霆 (萬丹鄉)	劉明儒 (鹽埔鄉)	

12、對練 58 公斤級

潘子濤 (屏東市)	紀宥豪 (屏東市)	吳柄頡 (里港鄉)	呂柏翰 (里港鄉)
周桀立 (枋寮鄉)	劉家亨 (東港鎮)	林清溢 (高樹鄉)	許明哲 (新園鄉)
鄭安志 (新園鄉)	施辰諺 (萬丹鄉)	徐維隆 (萬丹鄉)	蔡幃侑 (鹽埔鄉)

13、對練 68 公斤級

陳駿詳 (東港鎮)	陳孟昱 (新園鄉)	江勻呈 (萬丹鄉)	顏龍廣 (萬丹鄉)
林弈亨 (潮州鎮)			

14、對練 68 公斤以上級

陳張廷宇 (屏東市)	黃泓元 (新園鄉)
------------	-----------

六、小女組

1、對練 23 公斤級

陳思妍 (屏東市)	王子瑄 (屏東市)	張芹語 (內埔鄉)	王晴 (東港鎮)
高子妍 (泰武鄉)	楊榆柔 (新園鄉)	洪詩媛 (萬丹鄉)	黃香菱 (萬丹鄉)

2、對練 25 公斤級

柯宥安 (屏東市)	蕭妤真 (屏東市)	王又靚 (內埔鄉)	張芝妤 (東港鎮)
黃千祐 (東港鎮)	孔沛晨 (新園鄉)	方苡安 (新園鄉)	林衣彤 (萬丹鄉)
林凡戀 (萬丹鄉)			

3、對練 27 公斤級

高苡寧 (屏東市)	范喬禕 (九如鄉)	曾以安 (內埔鄉)	楊筠芝 (枋寮鄉)
黃薰瑩 (東港鎮)	李旻薰 (萬丹鄉)	林侑恩 (萬丹鄉)	

4、對練 29 公斤級

沈艾葳 (屏東市)	潘愷莉 (屏東市)	陳映霏 (九如鄉)	曾近媛 (內埔鄉)
潘宥安 (內埔鄉)	曾品璇 (佳冬鄉)	黃若熙 (枋寮鄉)	呂雨橙 (新園鄉)
劉晴晞 (萬丹鄉)	楊舒琪 (萬丹鄉)	邱尹蕾 (潮州鎮)	

5、對練 31 公斤級

周芄萱 (屏東市)	陳筱青 (屏東市)	劉宸茹 (內埔鄉)	張庭榛 (新園鄉)
謝嫫伊 (新園鄉)	楊若玚 (潮州鎮)	馮婕瑜 (鹽埔鄉)	

6、對練 34 公斤級

周柔蓁 (屏東市)	謝嘉純 (屏東市)	周呈恩 (九如鄉)	李宜蓁 (里港鄉)
林涵家 (枋寮鄉)	高愉喬 (泰武鄉)	黃芷薇 (新園鄉)	陳沛瑄 (萬丹鄉)
林詩涵 (鹽埔鄉)			

7、對練 37 公斤級

邱孟妍 (屏東市)	吳梓晴 (內埔鄉)	方子翎 (新園鄉)	黃彤瑾 (萬丹鄉)
朱好娜 (潮州鎮)	楊淨羽 (鹽埔鄉)	林湘紜 (鹽埔鄉)	

8、對練 40 公斤級

曾智瑄 (屏東市)	潘亮芹 (屏東市)	翁苡瑄 (內埔鄉)	王朝麟 (內埔鄉)
潘又婕 (里港鄉)	劉瑞環 (枋寮鄉)	郭庭昕 (泰武鄉)	張巧昕 (高樹鄉)
陳亮仔 (萬丹鄉)	黃毓亭 (萬丹鄉)	歐陽杏柔 (鹽埔鄉)	

9、對練 43 公斤級

林瑀宣 (屏東市)	陳宥彤 (屏東市)	張育綺 (九如鄉)	柯昕汝 (枋寮鄉)
張維騏 (東港鎮)	陳沛穎 (東港鎮)	潘思萌 (新埤鄉)	吳宥潔 (新園鄉)

10、對練 46 公斤級

林沛璇 (屏東市)	楊雨潔 (九如鄉)	張怡津 (內埔鄉)	蘇筠喬 (新園鄉)
顏安琪 (萬丹鄉)	孫天晴 (瑪家鄉)		

11、對練 50 公斤級

周昀蓁 (屏東市)	鄭惠云 (屏東市)	朱書妘 (枋寮鄉)	劉晴嵐 (萬丹鄉)
-----------	-----------	-----------	-----------

12、對練 54 公斤級

李念捷 (內埔鄉)	林采潔 (內埔鄉)	簡鳳伶 (新園鄉)	陳睿榛 (萬丹鄉)
-----------	-----------	-----------	-----------

13、對練 64 公斤級

詹芷瑜 (九如鄉)

陳柔均 (里港鄉)

洪書嫚 (里港鄉)

林子淳 (東港鎮)

余鈺淇 (東港鎮)

葉蕎瑄 (長治鄉)

簡似芯 (萬丹鄉)

113年屏東縣中小學聯合運動會跆拳道賽程表

比賽地點：萬丹國中活動中心

(請由公園路及四維西路交叉口的西小門進出)

3月1日	3月2日 (高國中對練)	3月3日 (國小對練)
1、整理場地 2、選手試磅10:30-11:00 3、選手過磅11:00-12:00 ★☆當天為正常上課時間，請各位領隊、教練、家長、參賽選手從西小門出入。	07:40教練會議 07:50裁判會議 08:00-08:15開賽	08:00-08:15開賽

請各位領隊、教練、家長、選手，垃圾請丟棄於活動中心內的垃圾筒。
並請於比賽結束離開會場時，將垃圾一起帶走，謝謝。

3/2對打第一場地(國、高中賽程)

MATCH LIST

比賽名稱：中華民國113年屏東縣中小學聯合運動會-跆拳道

比賽地點：屏東縣立萬丹國中活動中心

比賽日期：113年3月1-3日

組別量級：C01國中女子組42公斤級

比賽人數：11人

電子護具：#2

No	單位	姓名	籤號		
	鶴聲國中	林宥謹	1	1007	取6名
			16		
	中正國中	歐潔恩	9	1001	
	萬丹國中	洪凱翎	8		
	萬新國中	蔡云婕	5	1008	
			12		
			13		
	萬丹國中	李家蓉	4	1009	1049
	明正國中	陳佩宜	3		
			14	1002	
	中正國中	陳玟璇	11		
	萬新國中	翁紹容	6	1003	
	大同高中	葉曉挺	7		
	鶴聲國中	李沛芸	10	1010	
			15		
	里港國中	陳柔均	2		

MATCH LIST

比賽名稱：中華民國113年屏東縣中小學聯合運動會-跆拳道

比賽地點：屏東縣立萬丹國中活動中心

比賽日期：113年3月1-3日

組別量級：C02國中女子組44公斤級

比賽人數：7人

電子護具：#2

No	單位	姓名	籤號	
	新園國中	黃宜婷	1	<div style="display: flex; justify-content: center; align-items: center;"> <div style="margin-right: 10px;">取5名</div> </div>
			8	
	鶴聲國中	許以蓁	5	
	中正國中	李家靚	4	
	萬丹國中	李宜蔚	3	
	中正國中	陳宣羽	6	
	萬丹國中	沈家馨	7	
	萬新國中	黃君同	2	

MATCH LIST

比賽名稱：中華民國113年屏東縣中小學聯合運動會-跆拳道

比賽地點：屏東縣立萬丹國中活動中心

比賽日期：113年3月1-3日

組別量級：C03國中女子組46公斤級

比賽人數：8人

電子護具：#2

No	單位	姓名	籤號	
	高泰國中	鍾若毓	1	<div style="display: flex; justify-content: center; align-items: center;"> <div style="margin-right: 10px;">取6名</div> </div>
	大同高中	張恩苓	8	
	萬丹國中	李姿諭	5	
	中正國中	陳怡岑	4	
	中正國中	卓品言	3	
	鶴聲國中	李苡溱	6	
	枋寮高中	陳戎筠	7	
	萬新國中	莊子玄	2	

MATCH LIST

比賽名稱：中華民國113年屏東縣中小學聯合運動會-跆拳道

比賽地點：屏東縣立萬丹國中活動中心

比賽日期：113年3月1-3日

組別量級：C05國中女子組52公斤級

比賽人數：8人

電子護具：#2

No	單位	姓名	籤號		
	崇文國中	林昱綾	1	1018	<div style="display: flex; align-items: center; justify-content: center;"> <div style="margin-right: 10px;">取6名</div> <div style="border: 1px solid black; padding: 5px;">1052</div> </div>
	內埔國中	陳品臻	8		
	中正國中	卓品言	5	1037	
	鶴聲國中	林陳宥融	4		
	萬新國中	黃勇榛	3	1020	
	中正國中	李奕萱	6		
	潮州國中	張馨云	7	1038	
	萬丹國中	洪于捷	2		

MATCH LIST

比賽名稱：中華民國113年屏東縣中小學聯合運動會-跆拳道

比賽地點：屏東縣立萬丹國中活動中心

比賽日期：113年3月1-3日

組別量級：C06國中女子組55公斤級

比賽人數：4人

電子護具：#2

No	單位	姓名	籤號		
	枋寮高中	林昀霓	1	1039	<div style="display: flex; align-items: center; justify-content: center;"> <div style="margin-right: 10px;">取2名</div> <div style="border: 1px solid black; padding: 5px;">1053</div> </div>
	鶴聲國中	吳唯安	4		
	高泰國中	張媛婷	3	1040	
	萬丹國中	王苡馨	2		

MATCH LIST

比賽名稱：中華民國113年屏東縣中小學聯合運動會-跆拳道

比賽地點：屏東縣立萬丹國中活動中心

比賽日期：113年3月1-3日

組別量級：D01國中男子組45公斤級

比賽人數：11人

電子護具：#2

No	單位	姓名	籤號	
	中正國中	鄭太禎	1	<div style="display: flex; justify-content: space-around;"> <div style="border: 1px solid black; padding: 5px;">1022</div> <div style="border: 1px solid black; padding: 5px;">1041</div> </div> <div style="display: flex; justify-content: space-around; margin-top: 20px;"> <div style="border: 1px solid black; padding: 5px;">1023</div> <div style="border: 1px solid black; padding: 5px;">1054</div> </div> <div style="display: flex; justify-content: space-around; margin-top: 20px;"> <div style="border: 1px solid black; padding: 5px;">1024</div> <div style="border: 1px solid black; padding: 5px;">1042</div> </div> <div style="display: flex; justify-content: space-around; margin-top: 20px;"> <div style="border: 1px solid black; padding: 5px;">1025</div> </div>
			16	
	潮州國中	王承威	9	
	新園國中	蔡秉倫	8	
	萬丹國中	黃睿誠	5	
			12	
			13	
	大同高中	康巽堤	4	
	萬丹國中	林政毅	3	
			14	
	新園國中	劉鄧允哲	11	
	中正國中	邱晟恩	6	
	潮州國中	張嘉雄	7	
	大同高中	曾韋哲	10	
			15	
	鶴聲國中	黃晟璋	2	

MATCH LIST

比賽名稱：中華民國113年屏東縣中小學聯合運動會-跆拳道

比賽地點：屏東縣立萬丹國中活動中心

比賽日期：113年3月1-3日

組別量級：D02國中男子組48公斤級

比賽人數：8人

電子護具：#2

No	單位	姓名	籤號	
	大同高中	杜品毅	1	<div style="display: flex; justify-content: space-around;"> <div style="border: 1px solid black; padding: 5px;">1026</div> <div style="border: 1px solid black; padding: 5px;">1043</div> </div> <div style="display: flex; justify-content: space-around; margin-top: 20px;"> <div style="border: 1px solid black; padding: 5px;">1027</div> <div style="border: 1px solid black; padding: 5px;">1055</div> </div> <div style="display: flex; justify-content: space-around; margin-top: 20px;"> <div style="border: 1px solid black; padding: 5px;">1028</div> <div style="border: 1px solid black; padding: 5px;">1044</div> </div> <div style="display: flex; justify-content: space-around; margin-top: 20px;"> <div style="border: 1px solid black; padding: 5px;">1029</div> </div>
	東港高中	張肇原	8	
	萬丹國中	李承家	5	
	里港國中	范昶翊	4	
	萬丹國中	顏子杰	3	
	里港國中	李宗霖	6	
	大同高中	曾韋傑	7	
	新園國中	張鈞凱	2	

MATCH LIST

比賽名稱：中華民國113年屏東縣中小學聯合運動會-跆拳道

比賽地點：屏東縣立萬丹國中活動中心

比賽日期：113年3月1-3日

組別量級：D03國中男子組51公斤級

比賽人數：5人

電子護具：#2

No	單位	姓名	籤號			
	潮州國中	陳昱斌	1	┌───┐	└───┘	取3名
			8			
	大同高中	杜品樂	5	┌───┐	└───┘	
	中正國中	楊承興	4			
	中正國中	李國丞	3	┌───┐	└───┘	
			6			
			7	┌───┐	└───┘	
	萬丹國中	黃幼任	2			

1045	└───┘	1056
1030	└───┘	1056
1046	└───┘	1056

MATCH LIST

比賽名稱：中華民國113年屏東縣中小學聯合運動會-跆拳道

比賽地點：屏東縣立萬丹國中活動中心

比賽日期：113年3月1-3日

組別量級：D04國中男子組55公斤級

比賽人數：4人

電子護具：#2

No	單位	姓名	籤號			
	中正國中	歐承佑	1	┌───┐	└───┘	取2名
	鶴聲國中	邱毓彥	4			
	中正國中	李家齊	3	┌───┐	└───┘	
	鶴聲國中	李秉蔚	2			

1047	└───┘	1057
1048	└───┘	1057

3/2對打第二場地(國、高中賽程)

MATCH LIST

比賽名稱：中華民國113年屏東縣中小學聯合運動會-跆拳道

比賽地點：屏東縣立萬丹國中活動中心

比賽日期：113年3月1-3日

組別量級：C04國中女子組49公斤級

比賽人數：6人

電子護具：#2

No	單位	姓名	籤號			
	崇文國中	劉欣妮	1	}	2013	取4名
			8			
	萬新國中	張雅慧	5	}	2001	
	中正國中	董思彤	4			
	鶴聲國中	李郁汶	3	}	2002	
	高泰國中	潘許可	6			
			7	}	2014	
	新園國中	唐德芸	2			

MATCH LIST

比賽名稱：中華民國113年屏東縣中小學聯合運動會-跆拳道

比賽地點：屏東縣立萬丹國中活動中心

比賽日期：113年3月1-3日

組別量級：C07國中女子組59公斤級

比賽人數：1人

電子護具：#3

No	單位	姓名	籤號		
	萬新國中	徐依炫	1	}	
			4		
			3		
			2		

MATCH LIST

比賽名稱：中華民國113年屏東縣中小學聯合運動會-跆拳道

比賽地點：屏東縣立萬丹國中活動中心

比賽日期：113年3月1-3日

組別量級：C08國中女子組63公斤級

比賽人數：2人

電子護具：#3

No	單位	姓名	籤號			
	新園國中	黃庭芸	1	}	2041	取1名
			4			
			3			
	萬丹國中	洪繪儒	2			

MATCH LIST

比賽名稱：中華民國113年屏東縣中小學聯合運動會-跆拳道

比賽地點：屏東縣立萬丹國中活動中心

比賽日期：113年3月1-3日

組別量級：C09國中女子組68公斤級

比賽人數：3人

電子護具：#3

No	單位	姓名	籤號
	美和高中	官可芯	1
			4
	萬丹國中	洪佳羽	3
	萬丹國中	徐薇筑	2

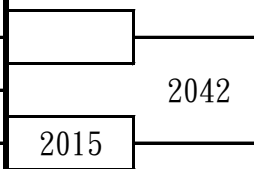

取1名

MATCH LIST

比賽名稱：中華民國113年屏東縣中小學聯合運動會-跆拳道

比賽地點：屏東縣立萬丹國中活動中心

比賽日期：113年3月1-3日

組別量級：C10國中女子組68公斤以上級

比賽人數：4人

電子護具：#4

No	單位	姓名	籤號
	萬丹國中	潘柔維	1
	中正國中	吳亭亭	4
	里港國中	馮之均	3
	新園國中	蘇玟瑄	2

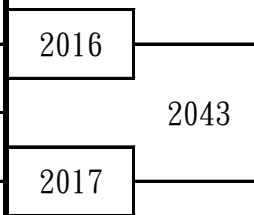

取2名

MATCH LIST

比賽名稱：中華民國113年屏東縣中小學聯合運動會-跆拳道

比賽地點：屏東縣立萬丹國中活動中心

比賽日期：113年3月1-3日

組別量級：D05國中男子組59公斤級

比賽人數：7人

電子護具：#3

No	單位	姓名	籤號
	潮州國中	蕭宇盛	1
			8
	中正國中	林睿維	5
	高泰國中	董泰良	4
	鶴聲國中	宋庭丞	3
	萬丹國中	黃湘益	6
	潮州國中	賴詠霖	7
	內埔國中	曾唯宸	2

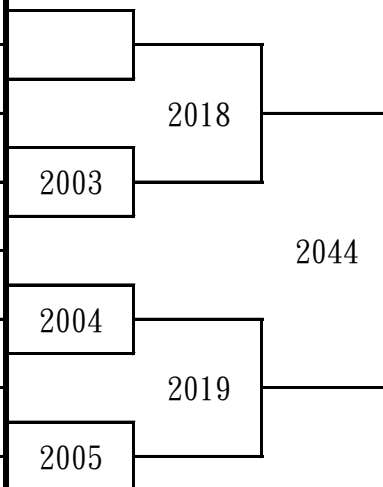

取5名

MATCH LIST

比賽名稱：中華民國113年屏東縣中小學聯合運動會-跆拳道

比賽地點：屏東縣立萬丹國中活動中心

比賽日期：113年3月1-3日

組別量級：D06國中男子組63公斤級

比賽人數：7人

電子護具：#3

No	單位	姓名	籤號		
	明正國中	施詠智	1		
			8		
	陸興高中	陳威廷	5		
	中正國中	蔡泓翊	4		
	九如國中	曹紘霖	3		
	中正國中	吳聿祥	6		
	潮州國中	李承恩	7		
	潮州國中	李邦安	2		

取5名

MATCH LIST

比賽名稱：中華民國113年屏東縣中小學聯合運動會-跆拳道

比賽地點：屏東縣立萬丹國中活動中心

比賽日期：113年3月1-3日

組別量級：D07國中男子組68公斤級

比賽人數：5人

電子護具：#3

No	單位	姓名	籤號		
	里港國中	呂祖達	1		
			8		
	里港國中	吳秉叡	5		
	鶴聲國中	陳于諾	4		
	中正國中	黃弈睿	3		
			6		
			7		
	鶴聲國中	陳閔君	2		

取3名

MATCH LIST

比賽名稱：中華民國113年屏東縣中小學聯合運動會-跆拳道

比賽地點：屏東縣立萬丹國中活動中心

比賽日期：113年3月1-3日

組別量級：D08國中男子組73公斤級

比賽人數：6人

電子護具：#4

No	單位	姓名	籤號		
	里港國中	賴園均	1		
			8		
	鶴聲國中	陳于浩	5		
	新園國中	李一平	4		
	鹽埔國中	林彥宏	3		
	里港國中	黃聖博	6		
			7		
	新園國中	方家興	2		

取4名

MATCH LIST

比賽名稱：中華民國113年屏東縣中小學聯合運動會-跆拳道

比賽地點：屏東縣立萬丹國中活動中心

比賽日期：113年3月1-3日

組別量級：D09國中男子組78公斤級

比賽人數：4人

電子護具：#4

No	單位	姓名	籤號
	枋寮高中	柳向謙	1
	鶴聲國中	莊承杰	4
	潮州國中	簡子睿	3
	中正國中	王俊介	2

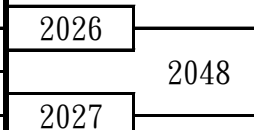

取2名

MATCH LIST

比賽名稱：中華民國113年屏東縣中小學聯合運動會-跆拳道

比賽地點：屏東縣立萬丹國中活動中心

比賽日期：113年3月1-3日

組別量級：D10國中男子組78公斤以上級

比賽人數：4人

電子護具：#4

No	單位	姓名	籤號
	里港國中	龔郁哲	1
	中正國中	利元皓	4
	九如國中	曾奇鴻	3
	南榮國中	王子政	2

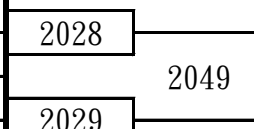

取2名

MATCH LIST

比賽名稱：中華民國113年屏東縣中小學聯合運動會-跆拳道

比賽地點：屏東縣立萬丹國中活動中心

比賽日期：113年3月1-3日

組別量級：E01高中女子組46公斤級

比賽人數：2人

電子護具：#2

No	單位	姓名	籤號
	大同高中	黃思燁	1
			4
			3
	東港高中	莊貽蓁	2

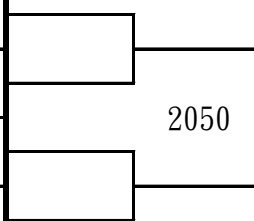

取1名

MATCH LIST

比賽名稱：中華民國113年屏東縣中小學聯合運動會-跆拳道

比賽地點：屏東縣立萬丹國中活動中心

比賽日期：113年3月1-3日

組別量級：E03高中女子組53公斤級

比賽人數：2人

電子護具：#2

No	單位	姓名	籤號
	國立屏中	黃凱筠	1
			4
			3
	東港高中	唐涓倩	2

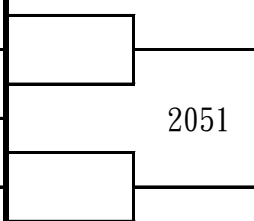

取1名

MATCH LIST

比賽名稱：中華民國113年屏東縣中小學聯合運動會-跆拳道

比賽地點：屏東縣立萬丹國中活動中心

比賽日期：113年3月1-3日

組別量級：E04高中女子組57公斤級

比賽人數：3人

電子護具：#3

No	單位	姓名	籤號
	大同高中	楊璫綺	1
			4
	東港高中	伍子儀	3
	國立屏中	郭可涵	2

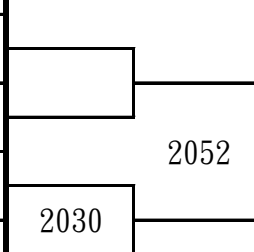

取1名

MATCH LIST

比賽名稱：中華民國113年屏東縣中小學聯合運動會-跆拳道

比賽地點：屏東縣立萬丹國中活動中心

比賽日期：113年3月1-3日

組別量級：E05高中女子組62公斤級

比賽人數：3人

電子護具：#3

No	單位	姓名	籤號
	國立潮中	林紘仔	1
			4
	屏榮高中	黃靖鋌	3
	國立屏中	邱思穎	2

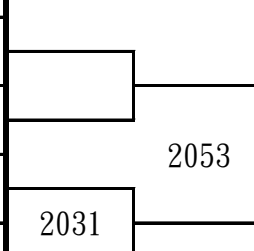

取1名

MATCH LIST

比賽名稱：中華民國113年屏東縣中小學聯合運動會-跆拳道

比賽地點：屏東縣立萬丹國中活動中心

比賽日期：113年3月1-3日

組別量級：E06高中女子組67公斤級

比賽人數：1人

電子護具：#3

No	單位	姓名	籤號
	國立潮中	葉柏萱	1
			4
			3
			2

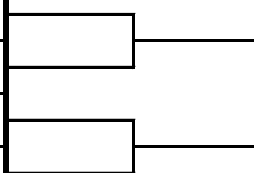

MATCH LIST

比賽名稱：中華民國113年屏東縣中小學聯合運動會-跆拳道

比賽地點：屏東縣立萬丹國中活動中心

比賽日期：113年3月1-3日

組別量級：E07高中女子組73公斤級

比賽人數：1人

電子護具：#4

No	單位	姓名	籤號
	國立屏中	陳筠欣	1
			4
			3
			2

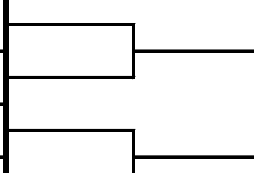

MATCH LIST

比賽名稱：中華民國113年屏東縣中小學聯合運動會-跆拳道

比賽地點：屏東縣立萬丹國中活動中心

比賽日期：113年3月1-3日

組別量級：E08高中女子組73公斤以上級

比賽人數：1人

電子護具：#4

No	單位	姓名	籤號
	國立屏中	蕭依玲	1
			4
			3
			2

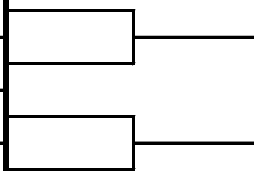

MATCH LIST

比賽名稱：中華民國113年屏東縣中小學聯合運動會-跆拳道

比賽地點：屏東縣立萬丹國中活動中心

比賽日期：113年3月1-3日

組別量級：E11高中男子組54公斤級

比賽人數：5人

電子護具：#2

No	單位	姓名	籤號
	大同高中	龔郁善	1
			8
	國立屏中	林閔鈞	5
	東港高中	戴品祐	4
	東港高中	李明儒	3
			6
			7
	大同高中	黎威誠	2

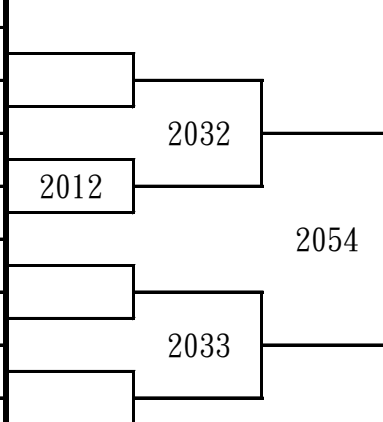

取3名

MATCH LIST

比賽名稱：中華民國113年屏東縣中小學聯合運動會-跆拳道

比賽地點：屏東縣立萬丹國中活動中心

比賽日期：113年3月1-3日

組別量級：E12高中男子組58公斤級

比賽人數：4人

電子護具：#3

No	單位	姓名	籤號
	屏東高工	蔡承恩	1
	大同高中	張峻榮	4
	東港高中	林鼎勝	3
	大同高中	簡仕恩	2

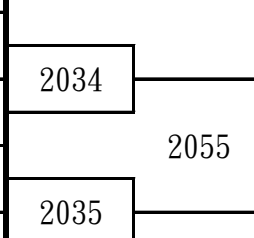

取2名

MATCH LIST

比賽名稱：中華民國113年屏東縣中小學聯合運動會-跆拳道

比賽地點：屏東縣立萬丹國中活動中心

比賽日期：113年3月1-3日

組別量級：E13高中男子組63公斤級

比賽人數：3人

電子護具：#3

No	單位	姓名	籤號
	大同高中	蕭松澤	1
			4
	東港高中	鄭銘旺	3
	大同高中	莊宗暉	2

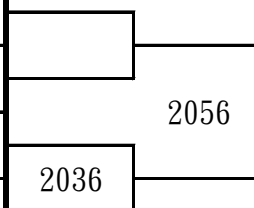

取1名

MATCH LIST

比賽名稱：中華民國113年屏東縣中小學聯合運動會-跆拳道

比賽地點：屏東縣立萬丹國中活動中心

比賽日期：113年3月1-3日

組別量級：E14高中男子組68公斤級

比賽人數：1人

電子護具：#3

No	單位	姓名	籤號
	國立屏中	林清志	1
			4
			3
			2

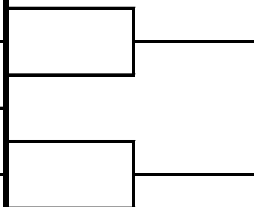

MATCH LIST

比賽名稱：中華民國113年屏東縣中小學聯合運動會-跆拳道

比賽地點：屏東縣立萬丹國中活動中心

比賽日期：113年3月1-3日

組別量級：E15高中男子組74公斤級

比賽人數：4人

電子護具：#4

No	單位	姓名	籤號
	國立屏中	詹沛程	1
	東港高中	陳致驊	4
	東港海事	蕭友呈	3
	大同高中	劉邦正	2

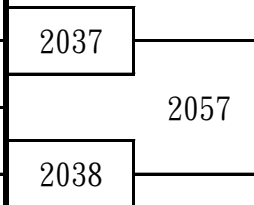

取2名

MATCH LIST

比賽名稱：中華民國113年屏東縣中小學聯合運動會-跆拳道

比賽地點：屏東縣立萬丹國中活動中心

比賽日期：113年3月1-3日

組別量級：E17高中男子組87公斤級

比賽人數：1人

電子護具：#4

No	單位	姓名	籤號
	國立潮中	洪璿富	1
			4
			3
			2

MATCH LIST

比賽名稱：中華民國113年屏東縣中小學聯合運動會-跆拳道

比賽地點：屏東縣立萬丹國中活動中心

比賽日期：113年3月1-3日

組別量級：E18高中男子組87公斤以上級

比賽人數：3人

電子護具：#4

No	單位	姓名	籤號
	屏北高中	王致傑	1
			4
	東港海事	陳宇詮	3
	國立屏中	洪瑋豪	2

取1名

3/3對打第一場地(國小)

MATCH LIST

比賽名稱：中華民國113年屏東縣中小學聯合運動會-跆拳道

比賽地點：屏東縣立萬丹國中活動中心

比賽日期：113年3月1-3日

組別量級：A01國小女子組23公斤級

比賽人數：8人

No	單位	姓名	籤號				
	屏東市	王子瑄	1				取6名
	內埔鄉	張芹語	8	1017			
	萬丹鄉	洪詩媛	5		1044		
	東港鎮	王晴	4	1018			
	萬丹鄉	黃香菱	3			1058	
	泰武鄉	高子妍	6	1019			
	屏東市	陳思妍	7		1045		
	新園鄉	楊榆柔	2	1020			

MATCH LIST

比賽名稱：中華民國113年屏東縣中小學聯合運動會-跆拳道

比賽地點：屏東縣立萬丹國中活動中心

比賽日期：113年3月1-3日

組別量級：A02國小女子組25公斤級

比賽人數：9人

No	單位	姓名	籤號				
	屏東市	柯宥安	1				取6名
			16				
	新園鄉	方苡安	9		1021		
	萬丹鄉	林凡戀	8	1001			
	內埔鄉	王又靚	5			1046	
			12				
			13		1022		
	東港鎮	張芝妤	4				
	萬丹鄉	林衣彤	3			1059	
			14				
			11		1023		
	新園鄉	孔沛晨	6				
	東港鎮	黃千祐	7			1047	
			10				
			15		1024		
	屏東市	蕭妤真	2				

MATCH LIST

比賽名稱：中華民國113年屏東縣中小學聯合運動會-跆拳道

比賽地點：屏東縣立萬丹國中活動中心

比賽日期：113年3月1-3日

組別量級：A03國小女子組27公斤級

比賽人數：7人

No	單位	姓名	籤號			
	東港鎮	黃薰瑩	1		取5名	
			8			
	萬丹鄉	李旻薰	5			
	九如鄉	范喬禕	4			
	枋寮鄉	楊筠芝	3			
	萬丹鄉	林侑恩	6			
	內埔鄉	曾以安	7			
	屏東市	高苡寧	2			

MATCH LIST

比賽名稱：中華民國113年屏東縣中小學聯合運動會-跆拳道

比賽地點：屏東縣立萬丹國中活動中心

比賽日期：113年3月1-3日

組別量級：A04國小女子組29公斤級

比賽人數：11人

No	單位	姓名	籤號			
	內埔鄉	潘宥安	1		取6名	
			16			
	屏東市	沈艾葳	9			
	新園鄉	呂雨橙	8			
	枋寮鄉	黃若熙	5			
			12			
			13			
	萬丹鄉	楊舒琪	4			
	內埔鄉	曾近媛	3			
			14			
	屏東市	潘愷莉	11			
	佳冬鄉	曾品璇	6			
	潮州鎮	邱尹蕾	7			
	九如鄉	陳映霏	10			
			15			
	萬丹鄉	劉晴晞	2			

MATCH LIST

比賽名稱：中華民國113年屏東縣中小學聯合運動會-跆拳道

比賽地點：屏東縣立萬丹國中活動中心

比賽日期：113年3月1-3日

組別量級：B08國小男子組40公斤級

比賽人數：11人

No	單位	姓名	籤號			
	新園鄉	陳暄仁	1			取6名
			16			
	萬丹鄉	徐瑋凱	9		1032	
	潮州鎮	阮緯濬	8	1005		
	枋寮鄉	周育亘	5			
			12			
			13		1033	
	新園鄉	宋鎮君	4			
	屏東市	林獻挺	3			
			14			
	萬丹鄉	鄭丞勛	11		1034	
	九如鄉	陳暹達	6	1006		
	新埤鄉	潘羿任	7			
	東港鎮	蔡馥安	10			
			15		1035	
	屏東市	蕭成翰	2			

MATCH LIST

比賽名稱：中華民國113年屏東縣中小學聯合運動會-跆拳道

比賽地點：屏東縣立萬丹國中活動中心

比賽日期：113年3月1-3日

組別量級：B09國小男子組44公斤級

比賽人數：11人

No	單位	姓名	籤號			
	萬丹鄉	陳易昇	1			取6名
			16			
	高樹鄉	王瀚霆	9		1036	
	東港鎮	李庭皓	8	1008		
	新園鄉	陳紀宏	5			
			12			
			13		1037	
	屏東市	蔡日騰	4			
	枋寮鄉	林昌勳	3			
			14			
	里港鄉	洪柏挺	11		1038	
	屏東市	陳宥嘉	6	1009		
	萬丹鄉	陳弘軒	7			
	高樹鄉	蔡青旭	10			
			15		1039	
	潮州鎮	謝承勳	2			

MATCH LIST

比賽名稱：中華民國113年屏東縣中小學聯合運動會-跆拳道

比賽地點：屏東縣立萬丹國中活動中心

比賽日期：113年3月1-3日

組別量級：B10國小男子組48公斤級

比賽人數：14人

No	單位	姓名	籤號			
	內埔鄉	劉宸澄	1			取6名
			16			
	林邊鄉	李承恩	9		1040	
	屏東市	崔主昊	8	1011		
	新園鄉	劉宥霆	5		1056	
	新埤鄉	林楷勛	12		1041	
	鹽埔鄉	張宸瑋	13	1013		
	東港鎮	林羿安	4			
	新園鄉	張柏允	3		1064	
	新埤鄉	潘宥廷	14		1042	
	東港鎮	洪偉修	11	1015		
	高樹鄉	林暘軒	6		1057	
	春日鄉	翁宜辰	7			
	萬丹鄉	李宗珉	10		1043	
			15			
	屏東市	張堃昱	2			

MATCH LIST

比賽名稱：中華民國113年屏東縣中小學聯合運動會-跆拳道

比賽地點：屏東縣立萬丹國中活動中心

比賽日期：113年3月1-3日

組別量級：A05國小女子組31公斤級

比賽人數：7人

No	單位	姓名	籤號			
	屏東市	陳筱青	1			取5名
			8			
	新園鄉	張庭榛	5		1092	
	內埔鄉	劉宸茹	4	1069		
	鹽埔鄉	馮婕瑋	3		1110	
	新園鄉	謝嫻伊	6	1070		
	潮州鎮	楊若炆	7		1093	
	屏東市	周芄萱	2	1071		

MATCH LIST

比賽名稱：中華民國113年屏東縣中小學聯合運動會-跆拳道

比賽地點：屏東縣立萬丹國中活動中心

比賽日期：113年3月1-3日

組別量級：A06國小女子組34公斤級

比賽人數：9人

No	單位	姓名	籤號				
	泰武鄉	高愉喬	1	┌───┐	└───┘	1072	取6名 1111
			16				
	里港鄉	李宜蓁	9	┌───┐	└───┘	1065	
	屏東市	謝嘉純	8				
	枋寮鄉	林涵家	5	┌───┐	└───┘	1073	
			12				
			13	┌───┐	└───┘	1074	
	九如鄉	周呈恩	4				
	新園鄉	黃芷薇	3	┌───┐	└───┘	1075	
			14				
			11	┌───┐	└───┘	1095	
	萬丹鄉	陳沛瑄	6				
	屏東市	周柔蓁	7	┌───┐	└───┘	1075	
			10				
			15	┌───┐	└───┘	1094	
	鹽埔鄉	林詩涵	2				

MATCH LIST

比賽名稱：中華民國113年屏東縣中小學聯合運動會-跆拳道

比賽地點：屏東縣立萬丹國中活動中心

比賽日期：113年3月1-3日

組別量級：A07國小女子組37公斤級

比賽人數：7人

No	單位	姓名	籤號				
	新園鄉	方子翎	1	┌───┐	└───┘	1096	取5名 1112
			8				
	鹽埔鄉	楊淨羽	5	┌───┐	└───┘	1076	
	萬丹鄉	黃彤瑾	4				
	鹽埔鄉	林湘紘	3	┌───┐	└───┘	1077	
	屏東市	邱孟妍	6				
	潮州鎮	朱好娜	7	┌───┐	└───┘	1097	
	內埔鄉	吳梓晴	2				
			2	┌───┐	└───┘	1078	

MATCH LIST

比賽名稱：中華民國113年屏東縣中小學聯合運動會-跆拳道

比賽地點：屏東縣立萬丹國中活動中心

比賽日期：113年3月1-3日

組別量級：A08國小女子組40公斤級

比賽人數：11人

No	單位	姓名	籤號				
	內埔鄉	翁苡瑄	1				取6名
			16				
	泰武鄉	郭庭昕	9		1079		
	屏東市	曾智瑄	8	1066			
	里港鄉	潘又婕	5			1098	
			12				
			13		1080		
	萬丹鄉	黃毓亭	4				
	屏東市	潘亮芹	3				
			14				
	鹽埔鄉	歐陽杏柔	11		1081		
	萬丹鄉	陳亮仔	6	1067			
	高樹鄉	張巧昕	7			1099	
	內埔鄉	王朝麟	10	1068			
			15				
	枋寮鄉	劉瑞環	2		1082		

MATCH LIST

比賽名稱：中華民國113年屏東縣中小學聯合運動會-跆拳道

比賽地點：屏東縣立萬丹國中活動中心

比賽日期：113年3月1-3日

組別量級：A09國小女子組43公斤級

比賽人數：8人

No	單位	姓名	籤號				
	東港鎮	張維騏	1				取6名
	屏東市	林瑀宣	8	1083			
	新埤鄉	潘思萌	5			1100	
	新園鄉	吳宥潔	4		1084		
	九如鄉	張育綺	3			1114	
	東港鎮	陳沛穎	6	1085			
	枋寮鄉	柯昕汝	7			1101	
	屏東市	陳宥彤	2	1086			

MATCH LIST

比賽名稱：中華民國113年屏東縣中小學聯合運動會-跆拳道

比賽地點：屏東縣立萬丹國中活動中心

比賽日期：113年3月1-3日

組別量級：A10國小女子組46公斤級

比賽人數：6人

No	單位	姓名	籤號				
	九如鄉	楊雨潔	1				取4名
			8				
	屏東市	林沛璇	5			1102	
	瑪家鄉	孫天晴	4	1087			
	內埔鄉	張怡津	3			1115	
	新園鄉	蘇筠喬	6	1088			
			7			1103	
	萬丹鄉	顏安琪	2				

MATCH LIST

比賽名稱：中華民國113年屏東縣中小學聯合運動會-跆拳道

比賽地點：屏東縣立萬丹國中活動中心

比賽日期：113年3月1-3日

組別量級：A11國小女子組50公斤級

比賽人數：4人

No	單位	姓名	籤號
	屏東市	周昀瑩	1
	枋寮鄉	朱書妘	4
	屏東市	鄭惠云	3
	萬丹鄉	劉晴嵐	2

取2名

1104

1116

1105

MATCH LIST

比賽名稱：中華民國113年屏東縣中小學聯合運動會-跆拳道

比賽地點：屏東縣立萬丹國中活動中心

比賽日期：113年3月1-3日

組別量級：A12國小女子組54公斤級

比賽人數：4人

No	單位	姓名	籤號
	萬丹鄉	陳睿榛	1
	內埔鄉	林采潔	4
	內埔鄉	李念捷	3
	新園鄉	簡鳳伶	2

取2名

1106

1117

1107

MATCH LIST

比賽名稱：中華民國113年屏東縣中小學聯合運動會-跆拳道

比賽地點：屏東縣立萬丹國中活動中心

比賽日期：113年3月1-3日

組別量級：A13國小女子組64公斤級

比賽人數：7人

No	單位	姓名	籤號
	九如鄉	詹芷瑜	1
			8
	里港鄉	陳柔均	5
	東港鎮	余鈺淇	4
	長治鄉	葉蕎瑄	3
	東港鎮	林子淳	6
	萬丹鄉	簡似芯	7
	里港鄉	洪書嫻	2

取5名

1108

1089

1118

1090

1109

1091

3/3對打第二場地(國小)

MATCH LIST

比賽名稱：中華民國113年屏東縣中小學聯合運動會-跆拳道

比賽地點：屏東縣立萬丹國中活動中心

比賽日期：113年3月1-3日

組別量級：B01國小男子組23公斤級

比賽人數：14人

No	單位	姓名	籤號			
	潮州鎮	曾紘泰	1			取6名
			16			
	萬丹鄉	陳家駿	9		2030	
	新園鄉	李秉軒	8	2002		
	高樹鄉	楊承祐	5		2050	
	鹽埔鄉	鄧丞胤	12		2031	
	東港鎮	吳興祐	13		2060	
	屏東市	李秉燁	4	2004		
	屏東市	潘璿文	3		2051	
	新園鄉	陳星辰	14		2032	
	崁頂鄉	王梓聿	11	2006		
	萬丹鄉	陳叡誠	6		2051	
	竹田鄉	柯信綸	7	2007		
	枋寮鄉	劉若恩	10		2033	
			15			
	東港鎮	王綦	2			

MATCH LIST

比賽名稱：中華民國113年屏東縣中小學聯合運動會-跆拳道

比賽地點：屏東縣立萬丹國中活動中心

比賽日期：113年3月1-3日

組別量級：B02國小男子組25公斤級

比賽人數：12人

No	單位	姓名	籤號			
	鹽埔鄉	張瀚升	1			取6名
			16			
	萬丹鄉	鄭聿珉	9		2034	
	獅子鄉	簡慕恩	8	2008		
	新園鄉	黃鈺慶	5		2052	
	竹田鄉	徐健熏	12		2035	
			13			
	東港鎮	林育德	4		2061	
	屏東市	陳鴻展	3			
			14		2036	
	萬丹鄉	楊成原	11	2010		
	新埤鄉	潘楷騏	6		2053	
	九如鄉	楊定軒	7	2011		
	東港鎮	蔡岳塵	10		2037	
			15			
	新園鄉	陳諺豪	2			

MATCH LIST

比賽名稱：中華民國113年屏東縣中小學聯合運動會-跆拳道

比賽地點：屏東縣立萬丹國中活動中心

比賽日期：113年3月1-3日

組別量級：B03國小男子組27公斤級

比賽人數：12人

No	單位	姓名	籤號				
	新園鄉	謝杰修	1				取6名
			16				
	屏東市	呂坤翰	9		2038		
	崁頂鄉	王律霖	8	2012			
	東港鎮	蔡帆睿	5			2054	
	鹽埔鄉	謝昊廷	12	2013			
			13		2039		
	萬丹鄉	張齊勝	4				
	新園鄉	林榮邦	3			2062	
			14		2040		
	潮州鎮	張家菖	11	2014			
	獅子鄉	呂曉曦	6			2055	
	內埔鄉	曾唯軒	7	2015			
	萬丹鄉	洪紹齊	10		2041		
			15				
	屏東市	吳柏叡	2				

MATCH LIST

比賽名稱：中華民國113年屏東縣中小學聯合運動會-跆拳道

比賽地點：屏東縣立萬丹國中活動中心

比賽日期：113年3月1-3日

組別量級：B04國小男子組29公斤級

比賽人數：14人

No	單位	姓名	籤號				
	屏東市	林胤祺	1				取6名
			16				
	內埔鄉	潘研凱	9		2042		
	新園鄉	許恩睿	8	2016			
	萬丹鄉	吳芝鉸	5			2056	
	東港鎮	吳興秩	12	2017			
	潮州鎮	林宥廷	13		2043		
	鹽埔鄉	楊玆宸	4	2018			
	萬丹鄉	黃禹澂	3			2063	
	枋寮鄉	林子睿	14	2019			
	新園鄉	許庭熙	11		2044		
	內埔鄉	曾彥宸	6	2020			
	屏東市	盧璽悅	7			2057	
	里港鄉	林鉞翊	10	2021			
			15		2045		
	東港鎮	董宥傑	2				

MATCH LIST

比賽名稱：中華民國113年屏東縣中小學聯合運動會-跆拳道

比賽地點：屏東縣立萬丹國中活動中心

比賽日期：113年3月1-3日

組別量級：B05國小男子組31公斤級

比賽人數：17人

No	單位	姓名	籤號			
	鹽埔鄉	鄭棣福	1	2022	2001	取6名
			32			
	新園鄉	蘇楷	17	2023	2046	
	萬丹鄉	施嘉凱	16			
	高樹鄉	陳張廷正	9	2024	2058	
			24			
			25	2025	2047	
	東港鎮	孔哲煜	8			
	屏東市	林胤諺	5	2026	2048	
			28			
			21	2027	2059	
	潮州鎮	黃品仁	12			
	內埔鄉	張詠雄	13	2028	2049	
			20			
			29	2029		
	東港鎮	劉又熙	4			
	高樹鄉	許丞霖	3	2028		
			30			
			19	2029		
	來義鄉	潘壹	14			
	潮州鎮	吳培佑	11	2028		
			22			
			27	2029		
	新園鄉	陳宥鎧	6			
	萬丹鄉	鄭宇玆	7	2028		
			26			
			23	2029		
	屏東市	陳宥陞	10			
	內埔鄉	曾柏睿	15	2028		
			18			
			31	2029		
	鹽埔鄉	黃重鈞	2			

MATCH LIST

比賽名稱：中華民國113年屏東縣中小學聯合運動會-跆拳道

比賽地點：屏東縣立萬丹國中活動中心

比賽日期：113年3月1-3日

組別量級：B06國小男子組34公斤級

比賽人數：18人

No	單位	姓名	籤號			
	潮州鎮	連承皓	1	[]	2067	取6名
			32			
	九如鄉	陳則毓	17	[]	2065	
	枋寮鄉	蕭子誠	16			
	萬丹鄉	邱御嘉	9	[]	2087	
			24			
			25			
	鹽埔鄉	林聖洋	8	[]	2068	
	新埤鄉	李宸睿	5			
			28			
			21	[]	2069	
	高樹鄉	李承宇	12			
	新園鄉	陳駿智	13	[]	2088	
			20			
			29			
	東港鎮	林閔閔	4	[]	2070	
	屏東市	林柏辰	3			
			30			
			19	[]	2071	
	內埔鄉	吳唯誠	14			
	高樹鄉	張愷桀	11	[]	2089	
			22			
			27			
	新園鄉	余秉翰	6	[]	2072	
	萬丹鄉	李全教	7			
			26			
			23	[]	2073	
	東港鎮	劉一翔	10			
	潮州鎮	林上原	15	[]	2090	
	屏東市	張愷桀	18			
			31			
			2	[]	2074	
	九如鄉	楊允丞	2			

MATCH LIST

比賽名稱：中華民國113年屏東縣中小學聯合運動會-跆拳道

比賽地點：屏東縣立萬丹國中活動中心

比賽日期：113年3月1-3日

組別量級：B07國小男子組37公斤級

比賽人數：13人

No	單位	姓名	籤號			
	屏東市	紀宇恩	1			取6名
			16			
	東港鎮	伍羿名	9		2091	
	鹽埔鄉	陳奕翔	8		2075	
	高樹鄉	林昱廷	5		2076	
	來義鄉	陳亞迪	12		2092	
	新園鄉	林兆亨	13		2077	
	萬丹鄉	蔡睿宸	4			
	屏東市	陳宏洋	3			
			14		2093	
	東港鎮	洪郁凱	11		2078	
	枋寮鄉	楊建嘉	6			
	萬丹鄉	黃惠紳	7		2079	
	新園鄉	盧志彥	10		2094	
			15			
	九如鄉	楊于弘	2			

MATCH LIST

比賽名稱：中華民國113年屏東縣中小學聯合運動會-跆拳道

比賽地點：屏東縣立萬丹國中活動中心

比賽日期：113年3月1-3日

組別量級：B11國小男子組53公斤級

比賽人數：11人

No	單位	姓名	籤號			
	高樹鄉	林清景	1			取6名
			16			
	屏東市	潘珽丞	9		2095	
	新埤鄉	曾志豪	8		2080	
	鹽埔鄉	劉明儒	5			
			12		2096	
			13			
	高樹鄉	葉垣廷	4			
	內埔鄉	何方明紳	3			
			14		2097	
	屏東市	蔣勇之	11		2081	
	萬丹鄉	李峻霆	6			
	九如鄉	劉騰竣	7		2082	
	新園鄉	林品碩	10		2098	
			15			
	里港鄉	陳和廷	2			

MATCH LIST

比賽名稱：中華民國113年屏東縣中小學聯合運動會-跆拳道

比賽地點：屏東縣立萬丹國中活動中心

比賽日期：113年3月1-3日

組別量級：B12國小男子組58公斤級

比賽人數：12人

No	單位	姓名	籤號			
	里港鄉	呂柏翰	1			取6名
			16			
	高樹鄉	林清溢	9		2099	
	萬丹鄉	施辰諺	8	2083		
	枋寮鄉	周桀立	5		2110	
	屏東市	紀宥豪	12	2084		
			13		2100	
	新園鄉	鄭安志	4			
	鹽埔鄉	蔡幃侑	3			
			14		2101	
	屏東市	潘子濤	11	2085		
	新園鄉	許明哲	6		2111	
	里港鄉	吳柄頡	7	2086		
	萬丹鄉	徐維隆	10		2102	
			15			
	東港鎮	劉家亨	2			

MATCH LIST

比賽名稱：中華民國113年屏東縣中小學聯合運動會-跆拳道

比賽地點：屏東縣立萬丹國中活動中心

比賽日期：113年3月1-3日

組別量級：B13國小男子組68公斤級

比賽人數：5人

No	單位	姓名	籤號			
	萬丹鄉	顏龍廣	1			取3名
			8			
	東港鎮	陳駿詳	5		2112	
	萬丹鄉	江勻呈	4	2103		
	新園鄉	陳孟昱	3		2118	
			6			
			7		2113	
	潮州鎮	林弈亨	2			

MATCH LIST

比賽名稱：中華民國113年屏東縣中小學聯合運動會-跆拳道

比賽地點：屏東縣立萬丹國中活動中心

比賽日期：113年3月1-3日

組別量級：B14國小男子組68公斤以上級

比賽人數：2人

No	單位	姓名	籤號			
	屏東市	陳張廷宇	1			取1名
			4			
			3		2119	
	新園鄉	黃泓元	2			

113年屏東縣中小學聯合運動會柔道隊職員名單

一、高男

1、國立潮中

執行教練:楊芷箬, 涂智明

孫啓昌 賴繹翔 施尚呈 李震桓 曹廷翊 楊佳穎 陳品諺

2、大同高中

領隊:王郁菁 執行教練:林恩惠

莊玉麟 洪隆吉

3、枋寮高中

領隊:陳科名 執行教練:沈家成 管理:賴淑惠

包克傑 林立承 王聖恩 曾建瑋 張育瑞 彭柏鈞 陳昱維 王亞瑟 黃聖諭
柯威恩 陳皓 楊丞威 楊以丞

4、屏榮高中

領隊:李欣蔓 執行教練:吳建勳

楊竣智 黃傳祐 李佳豪

5、屏東高工

領隊:柯朝塗 執行教練:吳建勳

林秋男

二、高女

1、國立潮中

執行教練:楊芷箬

涂家萱

2、大同高中

領隊:王郁菁 執行教練:林恩惠

梁佩彤 陳宥芯 林禹辰

3、枋寮高中

領隊:陳科名 執行教練:柯曉涵 管理:賴淑惠

劉歆蕾 呂伊婷 馬于辰 武聖雅 杜瑀恩 曾品熏 鄔孝琪 黃芷凌

三、國男

1、大同高中

領隊:王郁菁 執行教練:楊雅婷

郭揚恩 吳清益

2、枋寮高中

領隊:陳科名 執行教練:陳佳怡 管理:賴淑惠
高宇恩 盧冠晨 許子拓 朱啓瑞 張成偉 高銓佑 潘彥廷 陳智安 盧皓竹
許育銘 石紹軍 周祈侑 鄭子敬 簡恩霖

3、九如國中

領隊:謝惠如 執行教練:莊欣潔 管理:賴漢純
張祐晟 曾奇鴻 葉榆祺 劉鎮萌 陳鈺杰 姚奕岑 趙寅岑 陳品軒 林品呈

4、里港國中

領隊:鄭宗文 執行教練:吳慧莉
盧聖德

5、新園國中

執行教練:吳建勳
蔡孟軒 許宏偉

6、瑪家國中

領隊:印永生 執行教練:余凱潔 管理:李明瑾
林恩予 江樂 柯祥恩 陳曾 石靖 葉晴恩 萬齊恩 陳睿驊 莊帥均
劉赫

7、泰武國中

領隊:謝旻蒼 執行教練:戴達元
許騰恩 蕭東丞 閻世昌 卓竣晟 何青珣 郭騰君

四、國女

1、大同高中

領隊:王郁菁 執行教練:林恩惠 管理:林木俊
楊茵淇 林靖淳 范芸綺 黃若甯 郭庭安 侯琇涵 曹辰榛

2、枋寮高中

領隊:陳科名 執行教練:洪曉彤 管理:賴淑惠
包睿妘 高子喬 謝云瑄 周璽恩 幸智琳 黃念慈 賴以晨 幸品媛 許愛子
孫培娜 呂心潔 鄭子勤

3、九如國中

領隊:謝惠如 執行教練:莊明億, 莊欣潔
徐子涵 林宜廷 蔡宜孜 許景怡 周芮妤 楊閔淇

4、里港國中

領隊:鄭宗文 執行教練:吳慧莉
王芷兒 鄭琦潔 李嶺紋

5、瑪家國中

領隊:印永生 執行教練:余凱潔
包詩涵 蔡睿熙 陳羽欣

6、泰武國中

領隊:謝旻蒼 執行教練:唐天賜 管理:謝清元
吳采蓉 葉高好 閻提斯 莊可欣 田芷嫣 孔佩怡 吳思愛 王喜善

7、南榮國中

領隊:張顥騰 執行教練:涂智明
蔡秉萱

五、小男高年級

1、九如鄉

領隊:王錦裕 執行教練:莊欣潔
陳安麒 楊承學

2、三地門鄉

領隊:馬學齡 執行教練:車仁恩 管理:阿希鷺·卡壤以漾
林少璿 林懷樂 雷翔 郭品雋 陳愷言 陳祈言

3、里港鄉

領隊:艾旭毅 執行教練:林啟榮
吳昌勝

4、枋寮鄉

領隊:詹孟傑 執行教練:林姿婷, 林瑞榮 管理:白傑仁
蔡雙亦 朱劭天 陳明谷 陳梓暢 陳澤 王昱彥 潘章耀 楊恩 江濬彥
林子然 方詠駿 朱丞顥 許昊 李宗穎 潘銘怡 楊守亦

5、春日鄉

領隊:梁吉成 執行教練:柯曉涵
林志弦 高子奕 楊丁銓 呂斯特

6、泰武鄉

領隊:鄭志隆 執行教練:郭明義 管理:楊士瑩
莫恩 熊子祈 林宇翔 蔡子軍 陳昊 曾誠星 蕭陳帝 徐天佑 方晨恩
郭宇丞

7、獅子鄉

執行教練:林瑞榮
許鈺璽 宋東陽 徐愷毅

六、小女高年級

1、屏東市

領隊:李嘉齡 執行教練:楊雅婷
莊靖 龔舫激 詹喬安 張媛希 詹喬雅 江念紘

2、三地門鄉

領隊:馬學齡 執行教練:余凱潔
麥玟媛 郭牧心 楊詠然 董佳美 宋江芴愛

3、里港鄉

領隊:艾旭毅 執行教練:吳慧莉
李沛清 楊喬茵

4、佳冬鄉

領隊:蘇曉憶 執行教練:林瑞榮
林芯廷

5、枋寮鄉

領隊:詹孟傑 執行教練:林姿婷, 林瑞榮 管理:白傑仁
陳鈺婷 張語芯 陳語晴 張品羽 陳語晨 張門環 鄭涵云 楊恩好 蔡昀諤
林紫陽 洪巧萱 陳品晴 張容瑄 張茹喬 王昱茹 王玟萱 石誼萱 戴思涵

6、春日鄉

領隊:郭鴻明 執行教練:劉忠昆 管理:鄭淑敏
宋依依 羅妤岑 高萱筑 許甯子 曾心如 林羽瞳 林思妘 陳蓁 陳莉文
幸若婷 柳妤芯

7、泰武鄉

領隊:鄭志隆 執行教練:郭明義 管理:楊士瑩
邱奕婕 宋雅歆 籠瑄 簡蔓妮 麥雅樂 潘子嫣 白奕亭 章祈 許霽恩

8、獅子鄉

執行教練:柯曉涵
錢馨悅 湯愛霓 徐愷勤 孔顏妍

9、潮州鎮

執行教練:涂智明
涂家睿

七、小男中年級

1、屏東市

執行教練:林恩惠
李昭龍

2、九如鄉

領隊:曾祥豪 執行教練:周素真
郭恆安 陳羶鑫 洪楷森 林靖宸 邱貫捷

3、三地門鄉

領隊:馬學齡 執行教練:車仁恩
游辰希 陳宥維 麥嘉樂 田澤 步以凡

4、里港鄉

領隊:艾旭毅 執行教練:林啟榮
楊秉澄 林文哲

5、枋寮鄉

領隊:詹孟傑 執行教練:林姿婷, 潘裕陽 管理:白傑仁
林柏志 陳昱翔 張晞皓 楊睿恩 阮秉達 呂豐逸 余承軒 吳鼎鈞 林煒翔
楊士賢 潘承詳 吳冠穎 陳俊睿

6、東港鎮

執行教練:涂智明
張綱羿

7、春日鄉

領隊:郭鴻明 執行教練:劉忠昆, 王志華 管理:郭玉貝
李東成 阮文帝 宋嘉睿 尤韜瑋 林祈樂 陳羿達 童以諾 張之麟 李莫為
幸承祥 王子威 幸承威 鳳宇承

8、泰武鄉

領隊:鄭志隆 執行教練:李孟齊 管理:楊士瑩
蔡侑穎 郭家瑞 莊秉珰 徐稚皓 周庭昊 尤尹岳 麥天樂 吳皓誠 張邵陽
溫丞毅

9、獅子鄉

領隊:林倍如 執行教練:林瑞榮
鄧祈恩 李泓羿

10、萬丹鄉

執行教練:楊雅婷
李宥叡

11、潮州鎮

執行教練:涂智明
涂家誠 李鑫 陳軍龍

八、小女中年級

1、屏東市

執行教練:林恩惠,楊雅婷

曾詩庭 陳詠晴 鄭麗雪 呂華語 方宜琦 林宛萱 詹士琦

2、三地門鄉

領隊:馬學齡 執行教練:余凱潔

卓妍玥 郭希真 陳桐馨 卓妍昕 林欣妍 戴以寧

3、里港鄉

領隊:艾旭毅 執行教練:吳慧莉

賴郁瑄 潘晴茹 王依柔

4、枋寮鄉

領隊:詹孟傑 執行教練:林姿婷 管理:白傑仁

蔡佳蓁 湯蜜姪 陳若綺 陳韓萱 楊恩晴 賴雅靖 吳佩怡 何芷綺 洪棠
阮佳馨 陳芄瑜 吳品瑄 黃宜珍 尤佩潔 陳柔慈

5、春日鄉

領隊:梁吉成 執行教練:施祐吉 管理:鄭淑敏

王亦菲 陳歆潔 曾語嫣 楊亞妮 夏沛宣 夏瑋庭 劉以勤 李語靚 許伊甄
藍苡晨 許甯芯

6、泰武鄉

領隊:鄭志隆 執行教練:李孟齊

高芯霏 邱采婕 許庭芯 曾榆潔 陳蒂薇

7、獅子鄉

領隊:王慈韻 執行教練:柯曉涵

鄔孝妃 雲甯 宋予喬

8、潮州鎮

執行教練:涂智明

李宥靚

九、小男低年級

1、屏東市

領隊:林洋志 執行教練:林恩惠,楊雅婷

曾喜歡 曾喜葳 方有信 蘇昱豪 陳旗鋒 潘承翰

2、三地門鄉

領隊:馬學齡 執行教練:車仁恩

趙亮 林詠樂 陳書言 杜宥廷 陳仁豪

3、里港鄉

領隊:艾旭毅 執行教練:林啟榮
楊恩仕 王奕荃 陳彥興 張紹璋

4、東港鎮

執行教練:涂智明
吳秉宸

5、春日鄉

領隊:郭鴻明 執行教練:巴孝妃, 王志華 管理:陳怡岑
宋嘉威 包知旭 鄭峰 曾承睿 高森澤 詹申 楊皓恩 盧于晟 唐子于
李晨恩 孫彥 石紹奕

6、泰武鄉

執行教練:林俐雯 管理:楊士瑩
麥睿恩 宋亞倫 高旨灝 王元浩 簡梓翔 邱諾宇 阮翔恩 尤禹桓 許祐霆

7、獅子鄉

執行教練:林瑞榮
邱子益 朱侑恩

十、小女低年級

1、屏東市

執行教練:楊雅婷
黃亮甄

2、三地門鄉

領隊:馬學齡 執行教練:余凱潔
葉貝恩 陳曦

3、里港鄉

領隊:艾旭毅 執行教練:吳慧莉
邱鑫慧 陳霽璇

4、春日鄉

領隊:梁吉成 執行教練:李金德
王好菲 楊愛蕊 胡娜歆 陳妍希 陳思妤

5、泰武鄉

執行教練:林俐雯
茲姆達絲·達良然 黃蕎熙

113 年屏東縣中小學聯合運動會柔道比賽名單

一、高男組

1、第一級

施尚呈（國立潮中） 賴繹翔（國立潮中） 林立承（枋寮高中）

2、第二級

楊佳穎（國立潮中） 莊玉麟（大同高中） 張育瑞（枋寮高中） 曾建瑋（枋寮高中）
王聖恩（枋寮高中） 楊竣智（屏榮高中）

3、第三級

曹廷翊（國立潮中） 洪隆吉（大同高中） 陳昱維（枋寮高中） 彭柏鈞（枋寮高中）

4、第四級

李震桓（國立潮中） 陳品諺（國立潮中） 王亞瑟（枋寮高中） 柯威恩（枋寮高中）
黃聖諭（枋寮高中）

5、第五級

孫啓昌（國立潮中） 陳皓（枋寮高中） 包克傑（枋寮高中） 黃傳祐（屏榮高中）

6、第六級

楊丞威（枋寮高中） 李佳豪（屏榮高中）

7、第七級

林秋男（屏東高工）

8、第八級

楊以丞（枋寮高中）

二、高女組

1、第一級

呂伊婷（枋寮高中） 劉歆蕾（枋寮高中）

2、第二級

涂家萱（國立潮中） 陳宥芯（大同高中） 武聖雅（枋寮高中） 馬于辰（枋寮高中）

3、第三級

林禹辰（大同高中） 杜瑀恩（枋寮高中）

4、第四級

梁佩彤（大同高中） 曾品熏（枋寮高中）

5、第五級

鄔孝琪（枋寮高中）

6、第六級

黃芷凌（枋寮高中）

三、國男組

1、第一級

陳品軒（九如國中） 柯祥恩（瑪家國中）

2、第二級

高宇恩（枋寮高中） 盧冠晨（枋寮高中）

3、第三級

許子拓（枋寮高中） 朱啓瑞（枋寮高中） 林品呈（九如國中） 張祐晟（九如國中）
萬齊恩（瑪家國中） 卓竣晟（泰武國中）

4、第四級

張成偉（枋寮高中） 陳睿驊（瑪家國中） 林恩予（瑪家國中） 蕭東丞（泰武國中）
閻世昌（泰武國中）

5、第五級

潘彥廷（枋寮高中） 高銓佑（枋寮高中） 劉赫（瑪家國中） 莊帥均（瑪家國中）
江樂（瑪家國中） 何青琰（泰武國中）

6、第六級

盧皓竹（枋寮高中） 陳智安（枋寮高中） 陳鈺杰（九如國中） 許騰恩（泰武國中）

7、第七級

郭揚恩（大同高中） 石紹軍（枋寮高中） 許育銘（枋寮高中） 陳曾（瑪家國中）

8、第八級

吳清益（大同高中） 簡恩霖（枋寮高中） 趙寅岑（九如國中） 葉榆祺（九如國中）
葉晴恩（瑪家國中） 郭騰君（泰武國中）

9、第九級

周祈侑（枋寮高中） 劉鎮萌（九如國中） 曾奇鴻（九如國中）

10、第十級

鄭子敬（枋寮高中） 姚奕岑（九如國中） 盧聖德（里港國中） 許宏偉（新園國中）
蔡孟軒（新園國中） 石靖（瑪家國中）

四、國女組

1、第一級

包睿妘（枋寮高中）

2、第二級

曹辰榛（大同高中） 謝云瑄（枋寮高中） 高子喬（枋寮高中） 徐子涵（九如國中）
吳采蓉（泰武國中）

3、第三級

侯琇涵（大同高中） 周璽恩（枋寮高中） 林宜廷（九如國中） 蔡宜孜（九如國中）

4、第四級

郭庭安（大同高中） 黃念慈（枋寮高中） 辛智琳（枋寮高中） 賴以晨（枋寮高中）
許景怡（九如國中） 莊可欣（泰武國中） 葉高妤（泰武國中）

5、第五級

楊茵淇 (大同高中)
孔佩怡 (泰武國中)

幸品媛 (枋寮高中)
王喜善 (泰武國中)

許愛子 (枋寮高中)

鄭琦潔 (里港國中)

6、第六級

林靖淳 (大同高中)
閻提斯 (泰武國中)

范芸綺 (大同高中)
蔡秉萱 (南榮國中)

孫培娜 (枋寮高中)

周芮妤 (九如國中)

7、第七級

呂心潔 (枋寮高中)

吳思愛 (泰武國中)

8、第八級

黃若甯 (大同高中)
陳羽欣 (瑪家國中)

鄭子勤 (枋寮高中)

楊閔淇 (九如國中)

李嶺紋 (里港國中)

9、第九級

王芷兒 (里港國中)

蔡睿熙 (瑪家國中)

包詩涵 (瑪家國中)

田芷嫣 (泰武國中)

五、小男高年級組

1、第一級

林少璿 (三地門鄉)
林志弦 (春日鄉)

蔡雙亦 (枋寮鄉)
熊子祈 (泰武鄉)

陳明谷 (枋寮鄉)
莫恩 (泰武鄉)

朱劭天 (枋寮鄉)

2、第二級

陳梓暢 (枋寮鄉)
林宇翔 (泰武鄉)

王昱彥 (枋寮鄉)

陳澤 (枋寮鄉)

蔡子軍 (泰武鄉)

3、第三級

雷翔 (三地門鄉)
曾誠星 (泰武鄉)

林懷樂 (三地門鄉)
陳昊 (泰武鄉)

潘章耀 (枋寮鄉)
徐愷毅 (獅子鄉)

高子奕 (春日鄉)

4、第四級

郭品雋 (三地門鄉)

蕭陳帝 (泰武鄉)

5、第五級

楊承學 (九如鄉)	陳愷言 (三地門鄉)	吳昌勝 (里港鄉)	林子然 (枋寮鄉)
江濬彥 (枋寮鄉)	楊恩 (枋寮鄉)	楊丁銓 (春日鄉)	徐天佑 (泰武鄉)

6、第六級

陳祈言 (三地門鄉)	呂斯特 (春日鄉)
------------	-----------

7、第七級

陳安麒 (九如鄉)	方詠駿 (枋寮鄉)	楊守亦 (枋寮鄉)	李宗穎 (枋寮鄉)
郭宇丞 (泰武鄉)	宋東陽 (獅子鄉)		

8、第八級

朱丞顥 (枋寮鄉)	潘銘怡 (枋寮鄉)	許昊 (枋寮鄉)	方晨恩 (泰武鄉)
許鈺璽 (獅子鄉)			

六、小女高年級組

1、第一級

麥玟媛 (三地門鄉)	高萱筑 (春日鄉)
------------	-----------

2、第二級

郭牧心 (三地門鄉)	許甯子 (春日鄉)	邱奕婕 (泰武鄉)
------------	-----------	-----------

3、第三級

龔舫激 (屏東市)	張媛希 (屏東市)	陳語晴 (枋寮鄉)	張語芯 (枋寮鄉)
陳鈺婷 (枋寮鄉)	籠瑄 (泰武鄉)	宋雅歆 (泰武鄉)	涂家睿 (潮州鎮)

4、第四級

詹喬雅 (屏東市)	江念紘 (屏東市)	張品羽 (枋寮鄉)	石誼萱 (枋寮鄉)
陳語晨 (枋寮鄉)	曾心如 (春日鄉)	許霈恩 (泰武鄉)	錢馨悅 (獅子鄉)

5、第五級

莊靖 (屏東市)	宋江芩愛 (三地門鄉)	張門環 (枋寮鄉)	王玟萱 (枋寮鄉)
鄭涵云 (枋寮鄉)	林羽瞳 (春日鄉)	柳妤芯 (春日鄉)	簡蔓妮 (泰武鄉)
湯愛霓 (獅子鄉)			

6、第六級

詹喬安 (屏東市)	董佳美 (三地門鄉)	楊詠然 (三地門鄉)	楊喬茵 (里港鄉)
李沛清 (里港鄉)	林紫陽 (枋寮鄉)	蔡昀媛 (枋寮鄉)	楊恩妤 (枋寮鄉)
林思妘 (春日鄉)	宋依依 (春日鄉)	麥雅樂 (泰武鄉)	

7、第七級

陳品晴 (枋寮鄉)	洪巧萱 (枋寮鄉)	張容瑄 (枋寮鄉)	羅妤岑 (春日鄉)
潘子嫣 (泰武鄉)	徐愷勤 (獅子鄉)		

8、第八級

林芯廷 (佳冬鄉)	王昱茹 (枋寮鄉)	張茹喬 (枋寮鄉)	戴思涵 (枋寮鄉)
陳莉文 (春日鄉)	陳蓁 (春日鄉)	幸若婷 (春日鄉)	白奕亭 (泰武鄉)
章祈 (泰武鄉)	孔顏妍 (獅子鄉)		

七、小男中年級組

1、第一級

林文哲 (里港鄉)	林柏志 (枋寮鄉)	李東成 (春日鄉)	林祈樂 (春日鄉)
尤韜璋 (春日鄉)	蔡侑穎 (泰武鄉)	莊秉珣 (泰武鄉)	郭家瑞 (泰武鄉)
鄧祈恩 (獅子鄉)			

2、第二級

游辰希 (三地門鄉)	楊秉澄 (里港鄉)	張晞皓 (枋寮鄉)	陳昱翔 (枋寮鄉)
楊睿恩 (枋寮鄉)	鳳宇承 (春日鄉)	陳羿達 (春日鄉)	阮文帝 (春日鄉)
周庭昊 (泰武鄉)	徐稚皓 (泰武鄉)	麥天樂 (泰武鄉)	涂家誠 (潮州鎮)

3、第三級

林靖宸 (九如鄉)	洪楷森 (九如鄉)	陳窘維 (三地門鄉)	阮秉達 (枋寮鄉)
余承軒 (枋寮鄉)	呂豐逸 (枋寮鄉)	張綱羿 (東港鎮)	童以諾 (春日鄉)
宋嘉睿 (春日鄉)	張之麟 (春日鄉)	尤尹岳 (泰武鄉)	吳皓誠 (泰武鄉)
李鑫 (潮州鎮)			

4、第四級

邱貫捷 (九如鄉)	麥嘉樂 (三地門鄉)	田澤 (三地門鄉)	李莫為 (春日鄉)
溫丞毅 (泰武鄉)	陳軍龍 (潮州鎮)		

5、第五級

李昭龍 (屏東市)	步以凡 (三地門鄉)	吳鼎鈞 (枋寮鄉)	楊士賢 (枋寮鄉)
林煒翔 (枋寮鄉)	幸承祥 (春日鄉)	張邵陽 (泰武鄉)	李泓羿 (獅子鄉)
李宥叡 (萬丹鄉)			

6、第六級

郭恆安 (九如鄉)

7、第七級

陳癩鑫 (九如鄉)	陳俊睿 (枋寮鄉)	吳冠穎 (枋寮鄉)	潘承詳 (枋寮鄉)
王子威 (春日鄉)			

8、第八級

幸承威 (春日鄉)

八、小女中年級組

1、第一級

方宜琦 (屏東市)	林欣妍 (三地門鄉)	湯蜜婭 (枋寮鄉)	蔡佳蓁 (枋寮鄉)
藍苡晨 (春日鄉)	夏沛宣 (春日鄉)	邱采婕 (泰武鄉)	高芯霏 (泰武鄉)

2、第二級

呂莘語 (屏東市)	卓妍玥 (三地門鄉)	王依柔 (里港鄉)	潘晴茹 (里港鄉)
楊恩晴 (枋寮鄉)	陳韓萱 (枋寮鄉)	陳若綺 (枋寮鄉)	許甯芯 (春日鄉)
夏瑋庭 (春日鄉)	許庭芯 (泰武鄉)	鄔孝妃 (獅子鄉)	

3、第三級

郭希真 (三地門鄉)	陳桐馨 (三地門鄉)	賴郁瑄 (里港鄉)	吳佩怡 (枋寮鄉)
賴雅靖 (枋寮鄉)	王亦菲 (春日鄉)	劉以勤 (春日鄉)	

4、第四級

林宛萱 (屏東市)	鄭麗雪 (屏東市)	何芷綺 (枋寮鄉)	洪棠 (枋寮鄉)
陳歆潔 (春日鄉)	李語靚 (春日鄉)	陳蒂薇 (泰武鄉)	李宥靚 (潮州鎮)

5、第五級

詹士琦 (屏東市)	戴以寧 (三地門鄉)	陳芄瑜 (枋寮鄉)	阮佳馨 (枋寮鄉)
吳品瑄 (枋寮鄉)	曾語嫣 (春日鄉)	曾榆絮 (泰武鄉)	

6、第六級

許伊甄 (春日鄉)	雲甯 (獅子鄉)
-----------	----------

7、第七級

黃宜珍 (枋寮鄉)	陳柔慈 (枋寮鄉)	尤佩絮 (枋寮鄉)	宋予喬 (獅子鄉)
-----------	-----------	-----------	-----------

8、第八級

卓妍昕 (三地門鄉)	楊亞妮 (春日鄉)
------------	-----------

9、第九級

陳詠晴 (屏東市)	曾詩庭 (屏東市)
-----------	-----------

九、小男低年級組

1、第一級

曾喜歡 (屏東市)	陳旗鋒 (屏東市)	曾承睿 (春日鄉)	鄭峰 (春日鄉)
高森澤 (春日鄉)	邱諾宇 (泰武鄉)	簡梓翔 (泰武鄉)	

2、第二級

潘承翰 (屏東市)	方有信 (屏東市)	趙亮 (三地門鄉)	陳書言 (三地門鄉)
陳彥興 (里港鄉)	宋嘉威 (春日鄉)	楊皓恩 (春日鄉)	詹申 (春日鄉)
高旨灝 (泰武鄉)	麥睿恩 (泰武鄉)	阮翔恩 (泰武鄉)	

3、第三級

蘇昱豪 (屏東市)	曾喜葳 (屏東市)	林詠樂 (三地門鄉)	張紹璋 (里港鄉)
王奕荃 (里港鄉)	包知旭 (春日鄉)	唐子于 (春日鄉)	盧于晟 (春日鄉)
許祐霆 (泰武鄉)	邱子益 (獅子鄉)		

4、第四級

楊恩仕 (里港鄉)	孫彧 (春日鄉)	李晨恩 (春日鄉)	石紹奕 (春日鄉)
王元浩 (泰武鄉)			

5、第五級

杜宥廷 (三地門鄉)	吳秉宸 (東港鎮)	尤禹桓 (泰武鄉)	宋亞倫 (泰武鄉)
------------	-----------	-----------	-----------

6、第七級

朱侑恩（獅子鄉）

7、第八級

陳仁豪（三地門鄉）

十、小女低年級組

1、第一級

王妤菲（春日鄉）

胡娜歆（春日鄉）

楊愛蕊（春日鄉）

2、第二級

邱鑫慧（里港鄉）

陳霈璇（里港鄉）

陳妍希（春日鄉）

黃蕎熙（泰武鄉）

3、第三級

黃亮甄（屏東市）

葉貝恩（三地門鄉）

4、第五級

陳曦（三地門鄉）

陳思妤（春日鄉）

5、第七級

茲姆達絲·達良然（泰武鄉）

柔道比賽秩序表

比賽時間：113年3月1-3日

比賽地點：明正國中

試磅時間：上午 08：00~09：00 正式過磅：上午 09：00~10：00

3/1 (五) 09：30 國小組領隊教練會議/裁判會議 10：00 國小男女生組比賽~賽程結束

3/2 (六) 09：30 國中組領隊教練會議/裁判會議 10：00 國中男女生組比賽~賽程結束

3/3 (日) 09：30 高中組領隊教練會議/裁判會議 10：00 高中男女生組比賽~賽程結束

小男高年級組

第一級：7人取5名

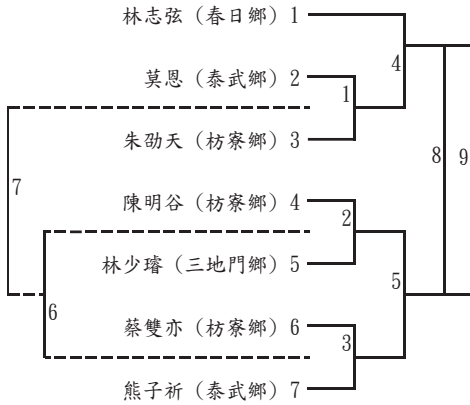

第二級：5人取3名

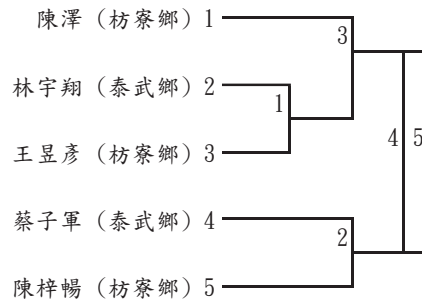

第三級：7人取5名

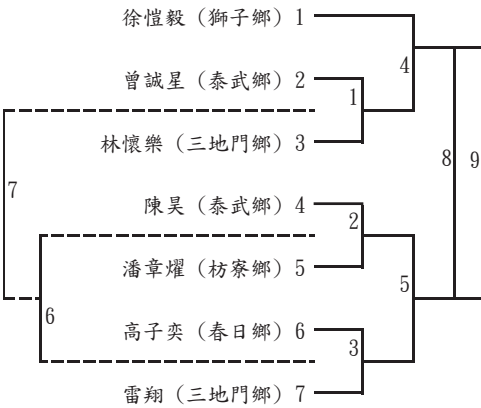

第四級：2人取1名

郭品雋 (三地門鄉) ————— 蕭陳帝 (泰武鄉)

第五級：8人取6名

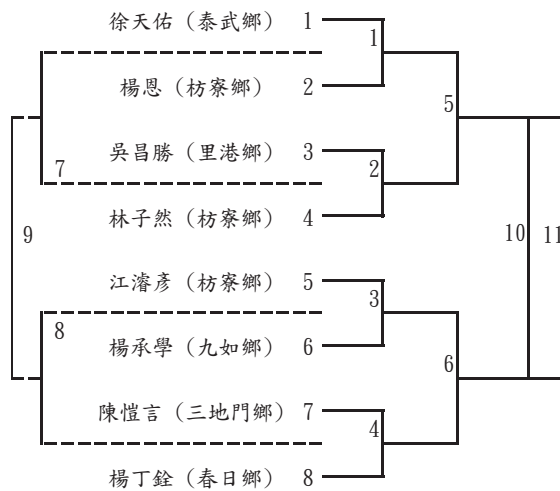

第六級：2人取1名

陳祈言 (三地門鄉) ————— 呂斯特 (春日鄉)

第七級:6人取4名

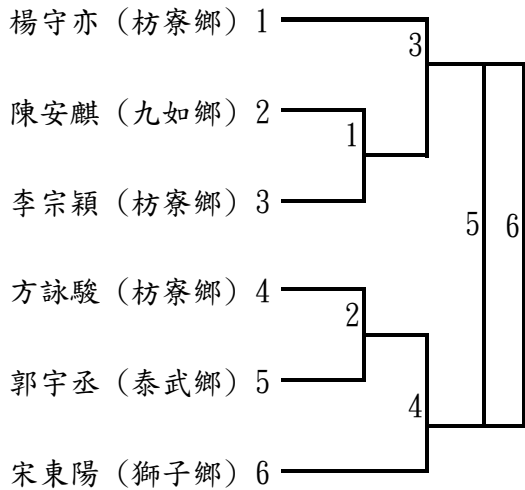

第八級:5人取3名

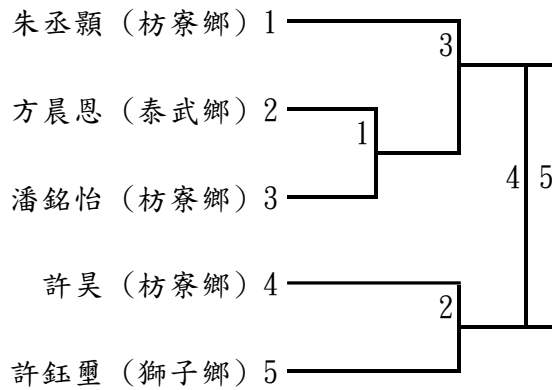

小女高年級組

第一級:2人取1名



第二級:7人取5名

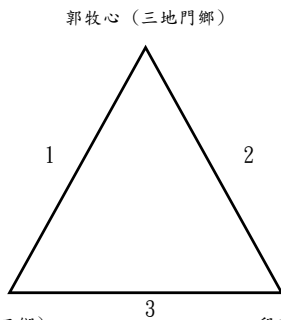

第三級:8人取6名

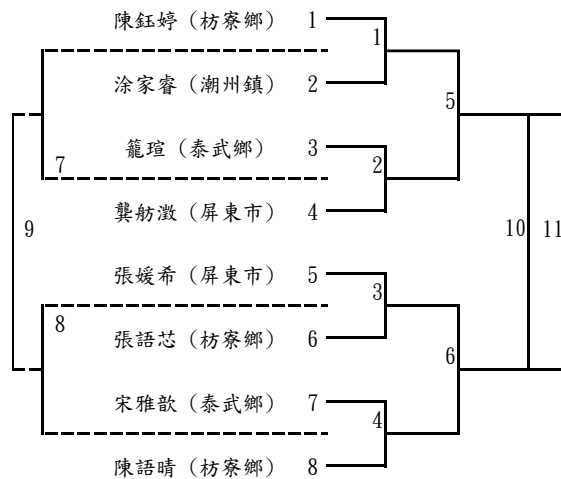

第四級:8人取6名

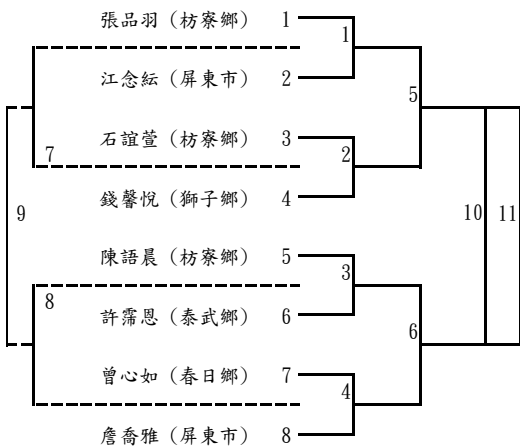

第五級:9人取6名

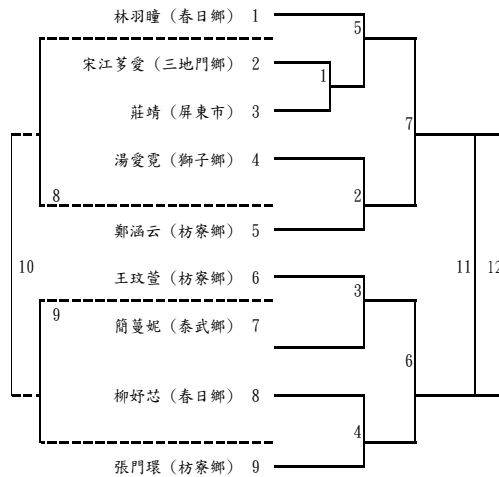

第六級:11人取6名

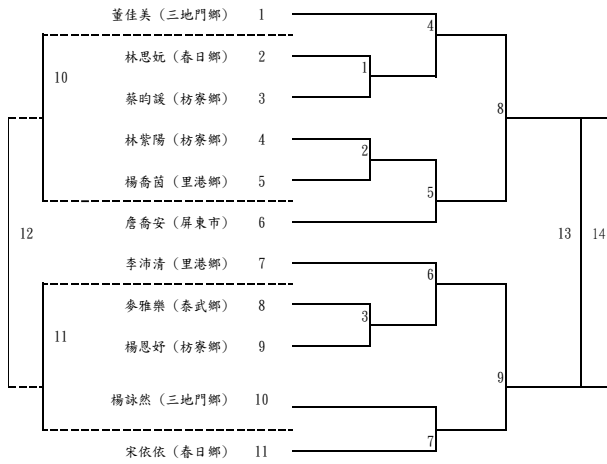

第七級:6人取4名

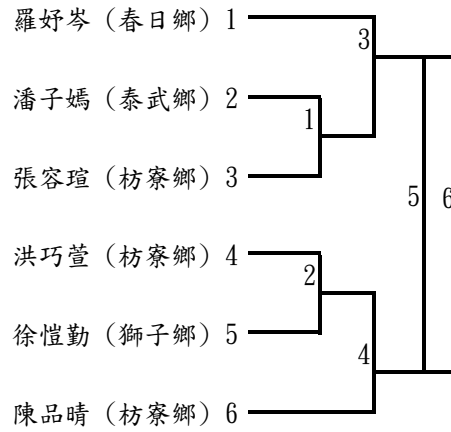

第八級:10人取6名

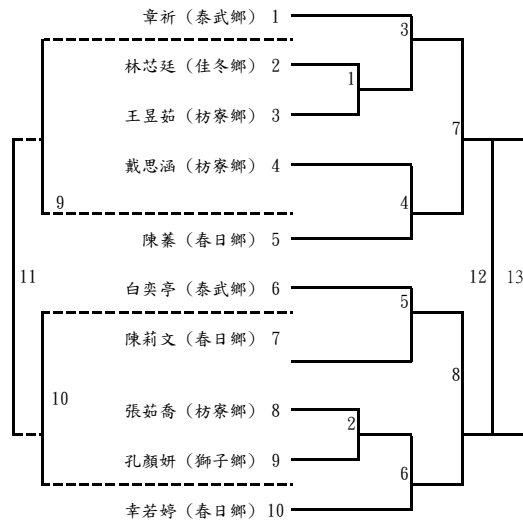

小男中年級組

第一級:9人取6名

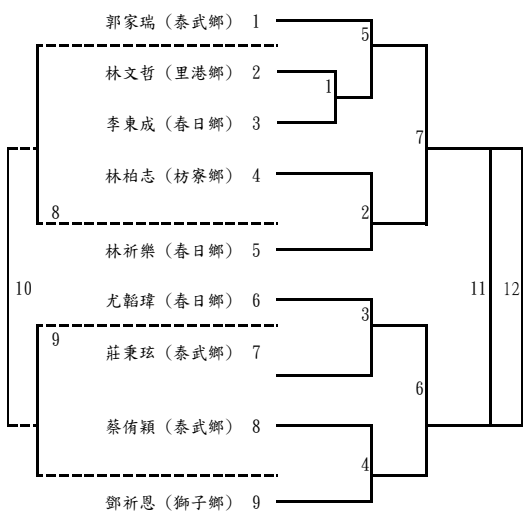

第二級:12人取6名

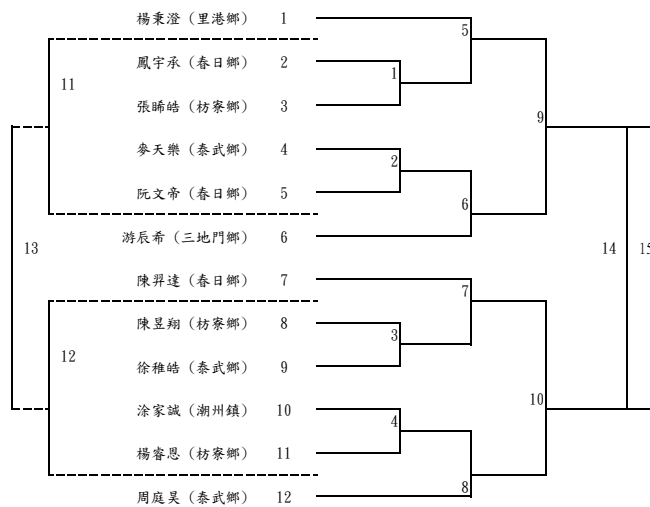

第三級:13人取6名

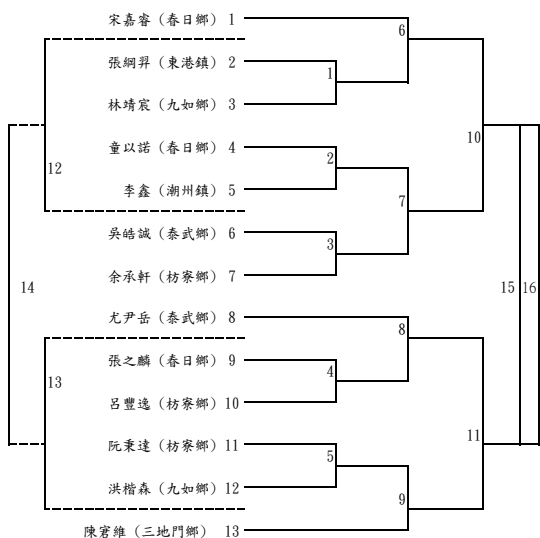

第四級:6人取4名

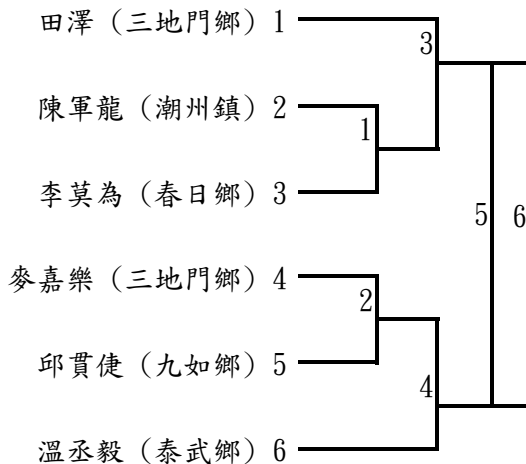

第五級:9人取6名

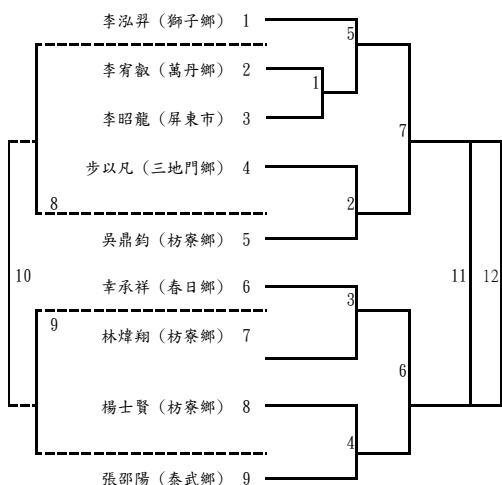

第六級:1人 不比賽

郭恆安 (九如鄉)

第七級:5人取3名

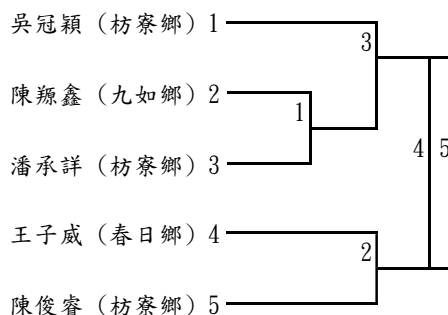

第八級:1人 不比賽

幸承威 (春日鄉)

小女中年級組

第一級:8人取6名

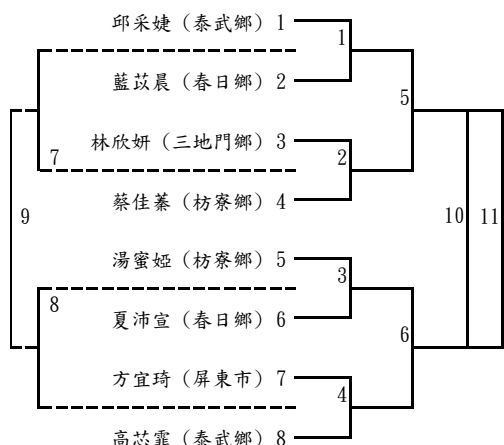

第二級:11人取6名

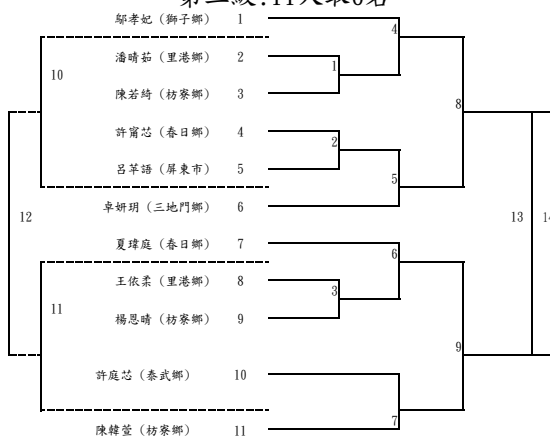

第三級:7人取5名

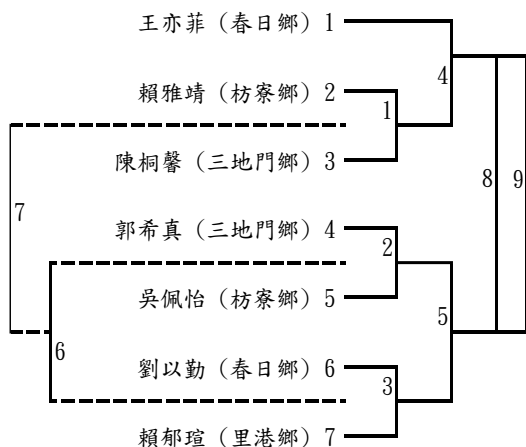

第四級:8人取6名

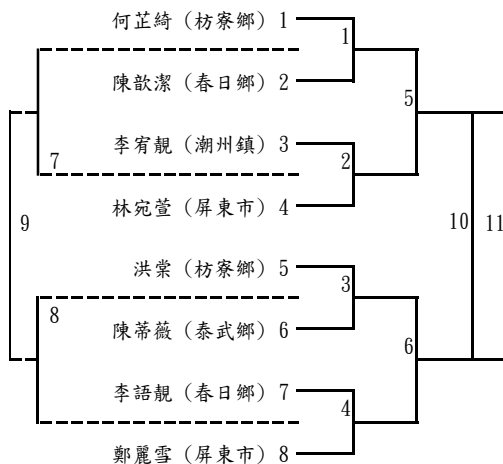

第五級:7人取5名

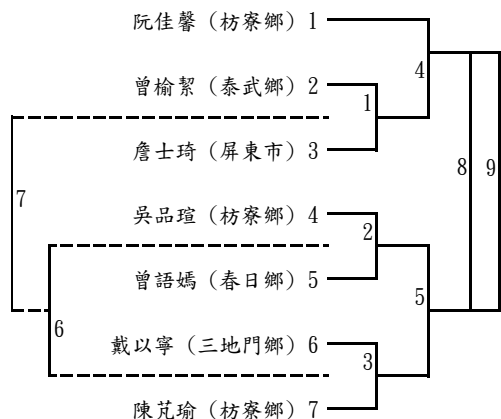

第六級:2人取1名

許伊甄 (春日鄉) ————— 雲甯 (獅子鄉)

第七級:4人取2名

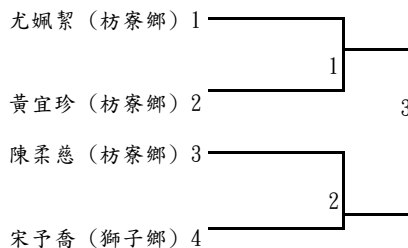

第八級:2人取1名

卓妍昕 (三地門鄉) ————— 楊亞妮 (春日鄉)

第九級:2人取1名

陳詠晴 (屏東市) ————— 曾詩庭 (屏東市)

小男低年級組

第一級:7人取5名

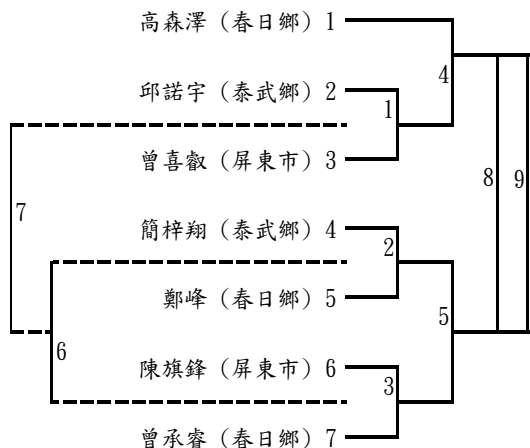

第二級:11人取6名

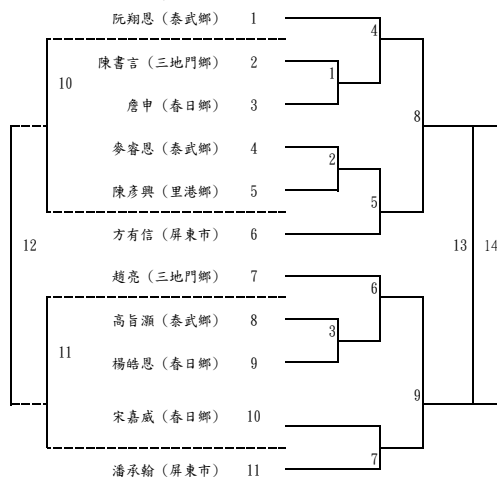

第三級:10人取6名

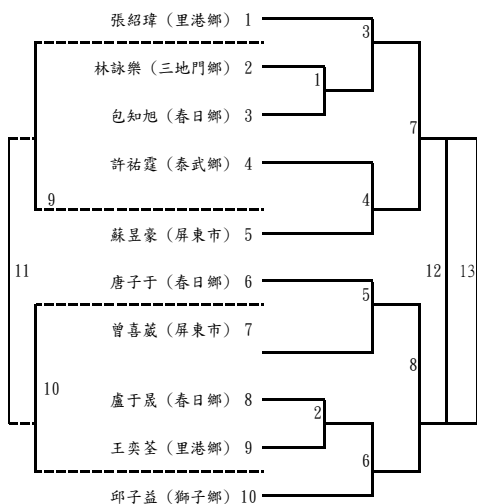

第四級:5人取3名

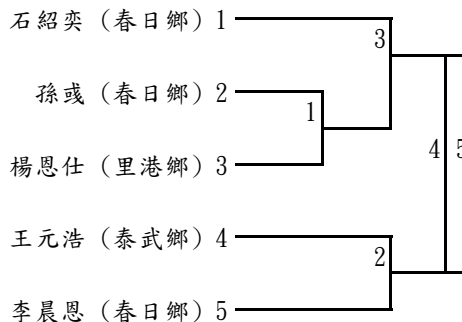

第五級:4人取2名

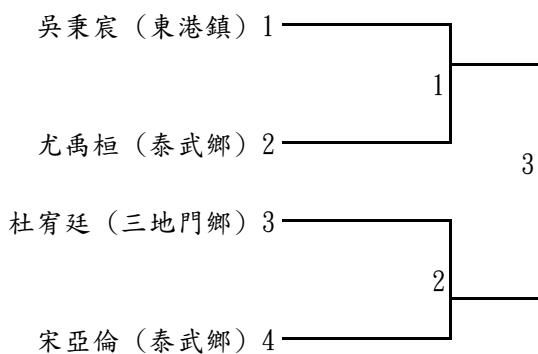

第七級:1人 不比賽

朱侑恩 (獅子鄉)

第八級:1人 不比賽

陳仁豪 (三地門鄉)

小女低年級組

第一級:3人取1名

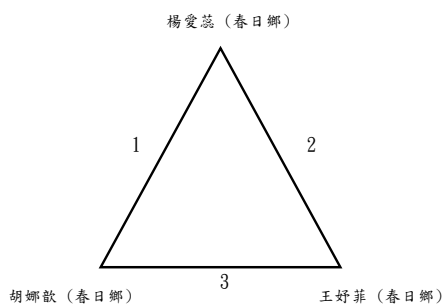

第二級:4人取2名

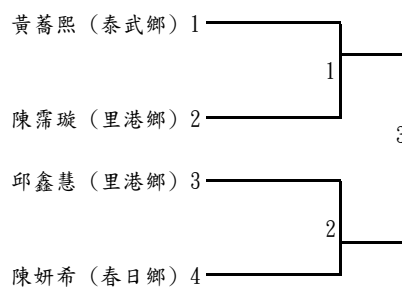

第三級:2人取1名

黃亮甄 (屏東市) ————— 葉貝恩 (三地門鄉)

第五級:2人取1名

陳曦 (三地門鄉) ————— 陳思妤 (春日鄉)

第七級:1人 不比賽 茲姆達絲·達良然 (泰武鄉)

國男組

第一級:2人取1名

陳品軒 (九如國中) ————— 柯祥恩 (瑪家國中)

第二級:2人取1名

高宇恩 (枋寮高中) ————— 盧冠晨 (枋寮高中)

第三級:6人取4名

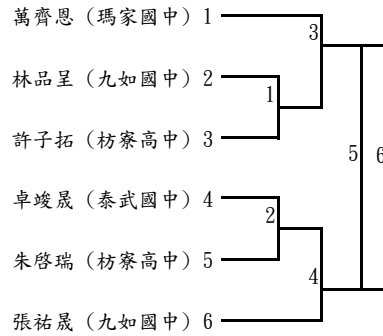

第四級:5人取3名

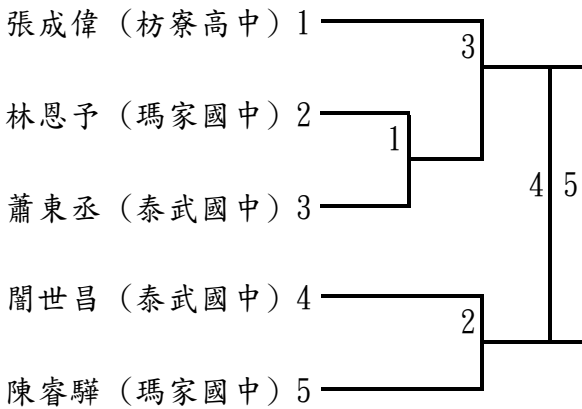

第五級:6人取4名

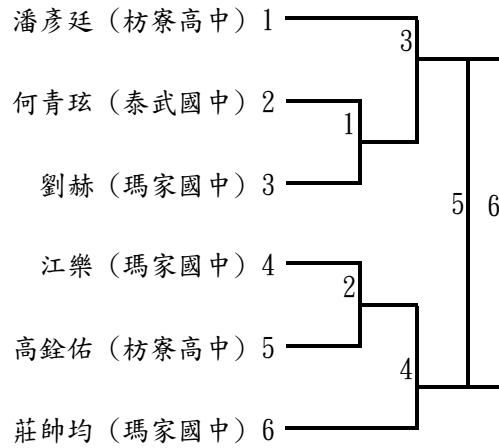

第六級:4人取2名

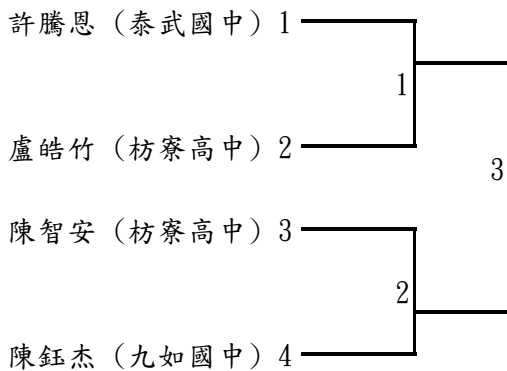

第七級:4人取2名

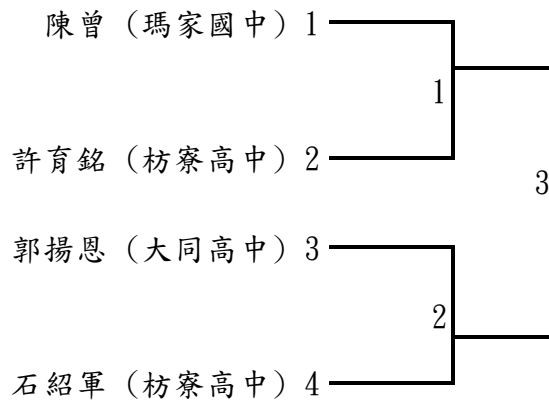

第八級:6人取4名

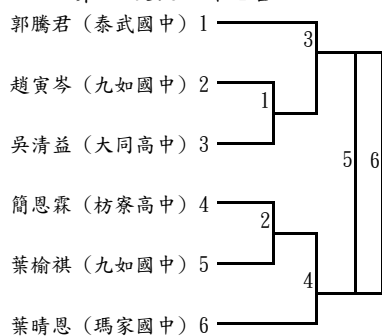

第九級:3人取1名

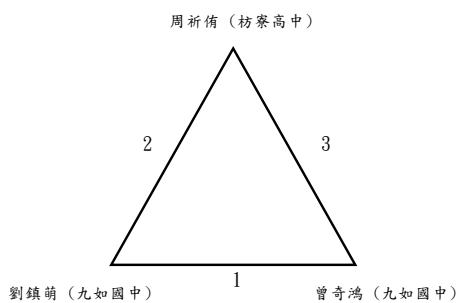

第十級:6人取4名

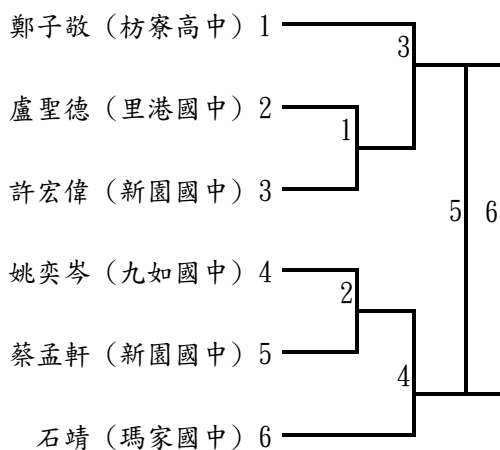

國女組

第一級:1人 不比賽

包睿妘 (枋寮高中)

第二級:5人取3名

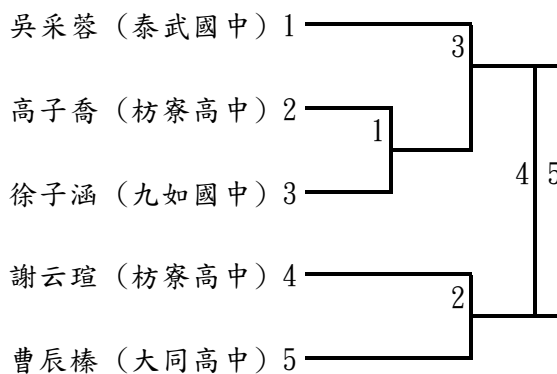

第三級:4人取2名

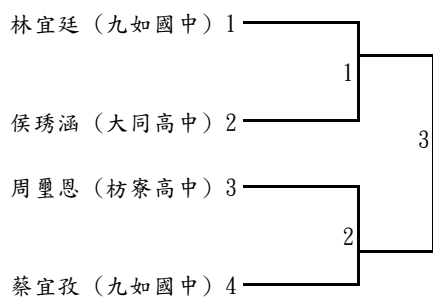

第四級:7人取5名

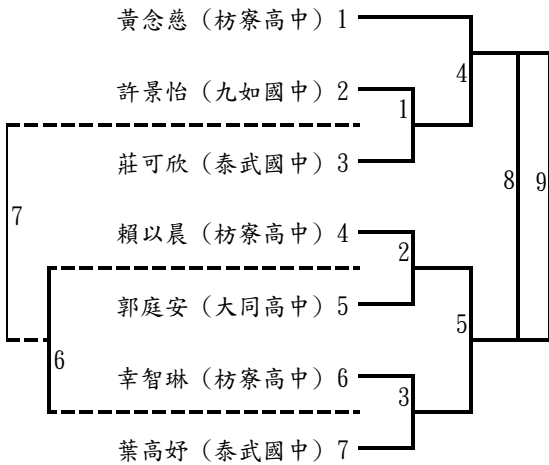

第五級:6人取4名

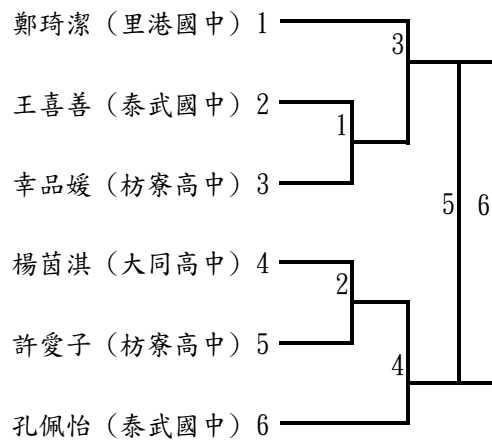

第六級:6人取4名

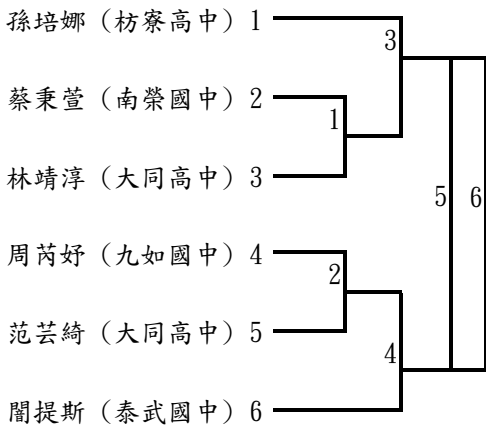

第七級:2人取1名

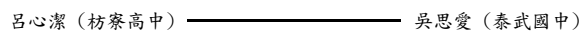

第八級:5人取3名

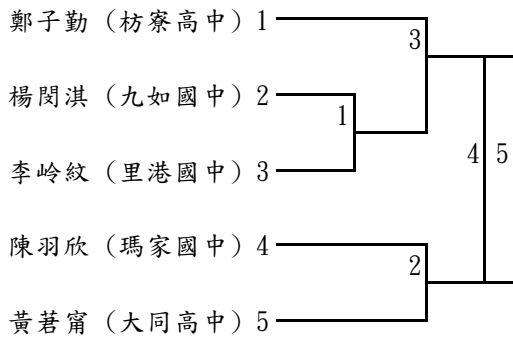

第九級:4人取2名

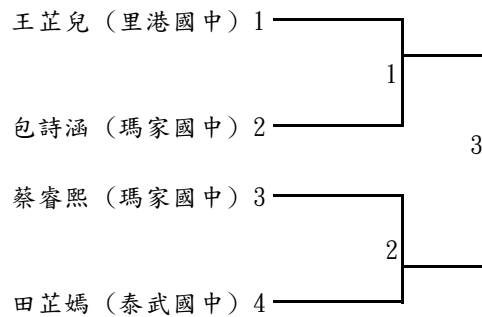

高男組

第一級:3人取1名

施尚呈 (國立潮中)

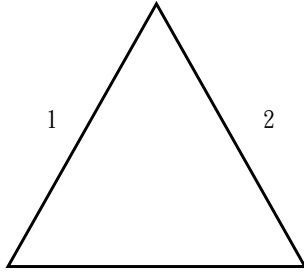

賴繹翔 (國立潮中) 林立承 (枋寮高中)

第二級:6人取4名

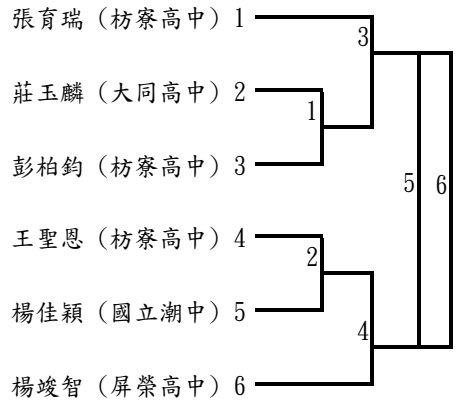

第三級:4人取2名

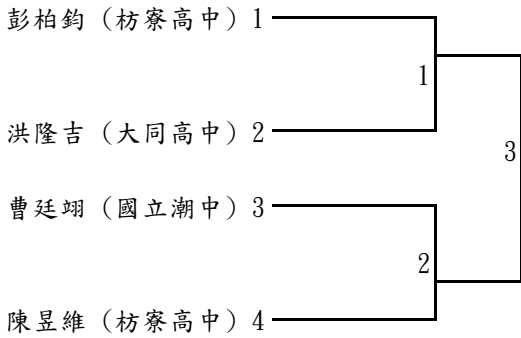

第四級:5人取3名

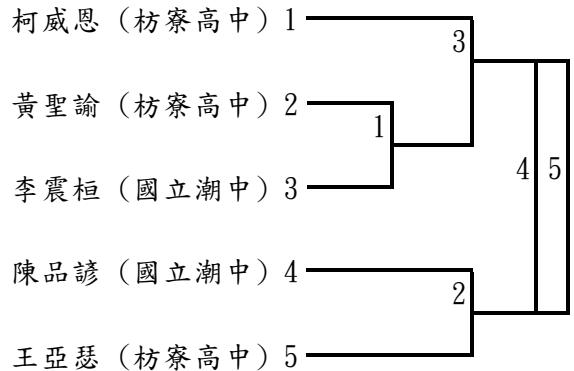

第五級:4人取2名

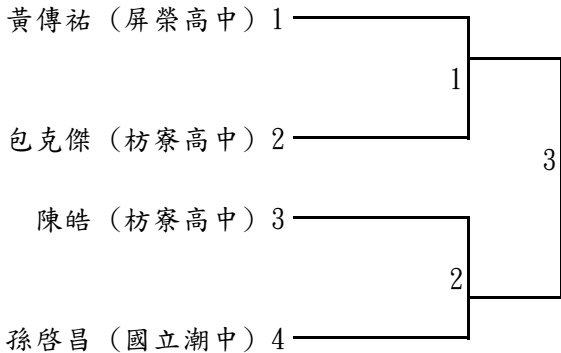

第六級:2人取1名

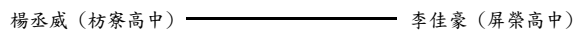

第七級:1人 不比賽
林秋男 (屏東高工)

第八級:1人 不比賽
楊以丞 (枋寮高中)

高女組

第一級:2人取1名

呂伊婷 (枋寮高中) ————— 劉歆蕾 (枋寮高中)

第三級:2人取1名

林禹辰 (大同高中) ————— 杜瑀恩 (枋寮高中)

第四級:2人取1名

梁佩彤 (大同高中) ————— 曾品熏 (枋寮高中)

第五級:1人 不比賽
鄔孝琪 (枋寮高中)

第二級:4人取2名

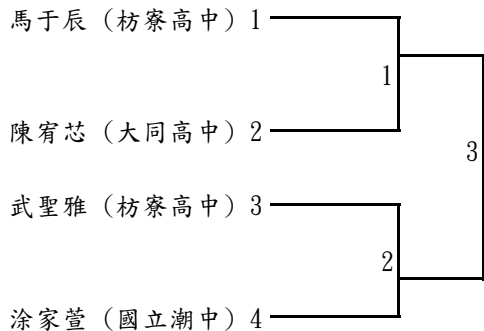

第六級:1人 不比賽
黃芷凌 (枋寮高中)

113年屏東縣中小學聯合運動會拳擊隊職員名單

一、高男

1、國立屏中

領隊:陳國祥 執行教練:吳三中 管理:洪英櫻
鄭峻宇 蘇瑋皓 陳昱辰 江育德 邱宥霖 藍海台 劉思遠 李澤

2、內埔農工

領隊:張世波 執行教練:賴主恩 管理:林佳滿
郝奕程 徐濤 江勝賢 郭重亨 何柏賢 張晉恩 周盛恩 陳仕文 康孝陽
李庭緯 崔皓東 葉雍智 黃丞鴻

3、民生家商

領隊:胡瑞慧 執行教練:賴文意
林柏宏 徐孝辰

4、屏東高工

領隊:柯朝塗 執行教練:吳三中
林哲漢

5、來義高中

領隊:陳冠明 執行教練:江漢,葉品程
江濬偉 葉昊 胡耀鈞 陳永德 高辰恩 胡峻霆 蘇善緣 林振曦 高錫安
賴偉凡 馬祖陞

二、高女

1、內埔農工

領隊:張世波 執行教練:邱瑜安 管理:何思惠
陳瑀蕎 郭芷紘 高煒甯 沈采婕 黃翊瑄 高恩惠 郭沛雯 楊媛婷 潘詠心
董羽安

2、屏榮高中

領隊:李欣蔓 執行教練:林源
潘佳惠 石洪馨

3、民生家商

領隊:胡瑞慧 執行教練:賴文意
陳玟陵 劉怡婷

4、屏北高中

領隊:林宏澤 執行教練:吳三中
陳芊 林謙

三、國男

1、來義高中

領隊:陳冠明 執行教練:葉俊雄,葉品程 管理:江漢

藍家恩 鍾亞倫 蔡家元 陳俊英 吳橙宥 謝兆恩 石軍

峇檨琅·
都嘛拉啦 洪昱承
得

莊誠佑 謝宇揚 鍾恩宇 謝侑勳

2、九如國中

領隊:謝惠如 執行教練:吳三中,林天財 管理:劉信宏

許雄綦 郭品叡 孔紹恩 陳岳騰 林漳恩 劉之宇 陳冠瑜 黃銘漳 黃子晉

趙品淳 陳峻彥 陳正智 謝明心

3、里港國中

領隊:鄭宗文 執行教練:林李唯仙

藍文皇 盧丞得 陳冠裕

4、崇文國中

領隊:黃慧瑄 執行教練:林源 管理:何玉馨,吳俊瑩

陳祈恩 包佑威 潘力帆 林宥澂 潘聖杰 俞獻恩 白志強 周陽 潘泓叡

周伯虔 邱連杰 薛邠堃 步宗燁

四、國女

1、來義高中

執行教練:葉品程

許宥慈 陳佳馨

2、九如國中

領隊:謝惠如 執行教練:吳三中,周雍傑 管理:賴漢純

謝欣頤 卓歆悅 陳書涵 江若妤 施雅薰 阮郁芳 許良鈺 許良綦 鄭予涵

黃芊悅 黃芷芸 謝采豫 白念諭

3、里港國中

領隊:鄭宗文 執行教練:林李唯仙

宋佳諭 楊睿婷

4、崇文國中

領隊:黃慧瑄 執行教練:林源 管理:劉嫻嫻,林玉涓

林善茹 廖佳宜 羅宇晞 陳玄采 路兆 陳琳 鄒承慧 許苑沛 孫雪惠

阮宥綦 鄒承楹 陳雅筑 柯喬安

113 年屏東縣中小學聯合運動會拳擊比賽名單

競賽日期：113 年 2 月 23 - 25 日

競賽地點：國立內埔農工

(*體檢及過磅：每日上午 8：30 至 9：30 於比賽場地舉行。)

一、高男組

1、第一量級

黃丞鴻 (內埔農工) 江濬偉 (來義高中)

2、第二量級

陳昱辰 (國立屏中) 葉雍智 (內埔農工) 葉昊 (來義高中)

3、第三量級

蘇瑋皓 (國立屏中) 崔皓東 (內埔農工) 林哲漢 (屏東高工) 胡耀鈞 (來義高中)

4、第四量級

李庭緯 (內埔農工) 林柏宏 (民生家商) 陳永德 (來義高中)

5、第五量級

康孝陽 (內埔農工) 徐孝辰 (民生家商) 高辰恩 (來義高中)

6、第六量級

藍海台 (國立屏中) 陳仕文 (內埔農工) 胡峻霆 (來義高中)

7、第七量級

劉思遠 (國立屏中) 周盛恩 (內埔農工) 賴偉凡 (來義高中)

8、第八量級

李澤 (國立屏中) 張晉恩 (內埔農工)

9、第九量級

何柏賢 (內埔農工) 蘇善緣 (來義高中)

10、第十量級

邱宥霖（國立屏中） 郭重亨（內埔農工） 林振曦（來義高中）

11、第十一量級

鄭峻宇（國立屏中） 江勝賢（內埔農工）

12、第十二量級

徐濤（內埔農工） 馬祖陞（來義高中）

13、第十三量級

江育德（國立屏中） 郝奕程（內埔農工） 高錫安（來義高中）

二、高女組

1、第一量級

郭沛雯（內埔農工） 劉怡婷（民生家商） 陳芊（屏北高中）

2、第二量級

楊媛婷（內埔農工）

3、第三量級

陳玟陵（民生家商）

4、第五量級

董羽安（內埔農工）

5、第六量級

郭芷紘（內埔農工） 潘佳惠（屏榮高中）

6、第七量級

高煒甯（內埔農工） 石洪馨（屏榮高中）

7、第八量級

高恩惠（內埔農工）

8、第九量級

黃翊瑄（內埔農工）

9、第十量級

沈采婕（內埔農工） 林謙（屏北高中）

10、第十一量級

潘詠心（內埔農工）

11、第十二量級

陳瑀蕎（內埔農工）

三、國男組

1、第一量級

藍家恩（來義高中） 許雄綦（九如國中） 陳祈恩（崇文國中）

2、第二量級

鍾亞倫（來義高中） 郭品叡（九如國中） 藍文皇（里港國中） 包佑威（崇文國中）

3、第三量級

蔡家元（來義高中） 孔紹恩（九如國中） 潘力帆（崇文國中）

4、第四量級

陳俊英（來義高中） 陳岳騰（九如國中） 林宥澂（崇文國中）

5、第五量級

吳橙宥（來義高中） 林漳恩（九如國中） 潘聖杰（崇文國中）

6、第六量級

謝兆恩（來義高中） 劉之宇（九如國中） 俞獻恩（崇文國中）

7、第七量級

石軍 (來義高中) 陳冠瑜 (九如國中) 周陽 (崇文國中)

8、第八量級

峇樗琅·都嘛拉啦得
(來義高中) 黃銘漳 (九如國中) 白志強 (崇文國中)

9、第九量級

洪昱承 (來義高中) 陳峻彥 (九如國中) 潘泓叡 (崇文國中)

10、第十量級

莊誠佑 (來義高中) 陳正智 (九如國中) 盧丞得 (里港國中) 周伯虔 (崇文國中)

11、第十一量級

謝宇揚 (來義高中) 黃子晉 (九如國中) 步宗燁 (崇文國中)

12、第十二量級

鍾恩宇 (來義高中) 謝明心 (九如國中) 陳冠裕 (里港國中) 邱連杰 (崇文國中)

13、第十三量級

謝侑勳 (來義高中) 趙品淳 (九如國中) 薛邠堃 (崇文國中)

四、國女組

1、第一量級

許宥慈 (來義高中) 謝欣頤 (九如國中) 林善茹 (崇文國中)

2、第二量級

陳書涵 (九如國中) 廖佳宜 (崇文國中)

3、第三量級

江若妤 (九如國中) 羅宇晞 (崇文國中)

4、第四量級

鄭予涵（九如國中） 陳玄采（崇文國中）

5、第五量級

施雅薰（九如國中） 路兆（崇文國中）

6、第六量級

卓歆悅（九如國中） 陳琳（崇文國中）

7、第七量級

陳佳馨（來義高中） 黃芊悅（九如國中） 宋佳諭（里港國中） 鄒承慧（崇文國中）

8、第八量級

黃芷芸（九如國中） 許菴沛（崇文國中）

9、第九量級

謝采豫（九如國中） 陳雅筑（崇文國中）

10、第十量級

許良蓁（九如國中） 柯喬安（崇文國中）

11、第十一量級

許良鈺（九如國中） 孫雪惠（崇文國中）

12、第十二量級

阮郁芳（九如國中） 阮宥蓁（崇文國中）

13、第十三量級

白念諭（九如國中） 楊睿婷（里港國中） 鄒承楹（崇文國中）

113年屏東縣中小學聯合運動會舉重隊職員名單

一、高男

1、內埔農工

領隊:張世波 執行教練:郭品君

張家源 沈彥儒 陳彥錡 郭家睿 詹威銘 何柏賢 巴書郎.卡
瓦蘭 郝奕程

2、來義高中

執行教練:高江鎮

廖俊皓 戴偉豪

二、高女

1、內埔農工

領隊:張世波 執行教練:何思惠

楊媛婷 郭芷紘 曾佳珍

2、大同高中

領隊:王郁菁 執行教練:郭羿含

杜好亭 鄭恩慈 巴晨欣 童志媛 潘鈺慧 林睿喬 紀芷涵 盧靖萱 李恩

3、枋寮高中

領隊:陳科名 執行教練:郭品君

柯子芯

4、陸興高中

領隊:黃坤謨 執行教練:張維庭

黃羽萱 馬晨瑾

三、國男

1、枋寮高中

領隊:陳科名 執行教練:郭品君

簡巖盛 戴韋宏 黃聿玄 潘伯宥 歐以樂 陳秉軒 王廉凱 蔡明裕 簡思霖

2、來義高中

執行教練:盧映錡,高江鎮

馬正宇 吳哲凱 黃凱堯 林呈宥 呂軍昊 鍾灝偉 田宗盛 周宇翔 謝天宇
馬宥君 卓鈞安

四、國女

1、大同高中

領隊:王郁菁 執行教練:郭羿含
方昱心 黃晨恩 林芮 高萱欣 潘可欣

2、枋寮高中

領隊:陳科名 執行教練:郭品君
林千卉 謝宜瑾 陳穎萱 馮芊菱 黃美惠 董紫仙

3、來義高中

執行教練:盧映錡
賴喬姿 田紫靈

4、中正國中

領隊:劉瑞富 執行教練:鐘芸伶
鍾丞禎 黃欣宜 黃欣潔 周以勒

5、高泰國中

領隊:孫訢益 執行教練:蕭雅芳
陳祖穎 楊以凡 楊家宜 巴倍加 尤恩希

113 年屏東縣中小學聯合運動會舉重比賽名單

一、比賽日期：中華民國 113 年 3 月 1 日至 3 月 2 日。

二、比賽場地：屏東縣立舉重訓練中心（建國國小）

（一）3/1 日 9:00 技術會議 9:30 裁判會議。國女、高女組 10:00 過磅，12:00 比賽

（二）3/2 日國男、高男組 10:00 過磅，12:00 比賽

一、高男組

1、第一級(55 公斤以下)

戴偉豪（來義高中）

2、第四級(67.01-73 公斤)

郭家睿（內埔農工） 陳彥錡（內埔農工） 廖俊皓（來義高中）

3、第五級(73.01-81 公斤)

何柏賢（內埔農工） 詹威銘（內埔農工）

4、第六級(81.01-89 公斤)

巴書郎.卡瓦蘭（內埔農工） 張家源（內埔農工）

5、第八級(96.01-102 公斤)

沈彥儒（內埔農工） 郝奕程（內埔農工）

二、高女組

1、第一級(45 公斤以下)

楊媛婷（內埔農工） 鄭恩慈（大同高中）

2、第三級(49.01-55 公斤)

曾佳珍（內埔農工） 林睿喬（大同高中） 柯子芯（枋寮高中） 黃羽萱（陸興高中）

3、第四級(55.01-59 公斤)

郭芷紘（內埔農工） 潘鈺慧（大同高中） 馬晨瑾（陸興高中）

4、第五級(59.01-64 公斤)

李恩 (大同高中)

5、第七級(71.01-76 公斤)

杜妤亭 (大同高中) 童志媛 (大同高中)

6、第八級(76.01-81 公斤)

巴晨欣 (大同高中)

7、第九級(81.01-87 公斤)

紀芷涵 (大同高中)

8、第十級(87 公斤以上)

盧靖萱 (大同高中)

三、國男組

1、第一級(49 公斤以下)

鍾灝偉 (來義高中) 黃凱堯 (來義高中)

2、第二級(49.01-55 公斤)

簡巖盛 (枋寮高中) 吳哲凱 (來義高中)

3、第三級(55.01-61 公斤)

蔡明裕 (枋寮高中) 戴韋宏 (枋寮高中) 林呈宥 (來義高中) 馬宥君 (來義高中)

4、第四級(61.01-67 公斤)

謝天宇 (來義高中) 田宗盛 (來義高中)

5、第五級(67.01-73 公斤)

歐以樂 (枋寮高中) 簡恩霖 (枋寮高中) 周宇翔 (來義高中)

6、第八級(89.01-96 公斤)

陳秉軒 (枋寮高中) 王廉凱 (枋寮高中)

7、第九級(96.01-102 公斤)

馬正宇 (來義高中) 卓鈞安 (來義高中)

8、第十級(102.00 公斤以上)

潘伯宥 (枋寮高中) 黃聿玄 (枋寮高中) 呂軍昊 (來義高中)

四、國女組

1、第一級(40 公斤以下)

董紫仙 (枋寮高中)

2、第二級(40.01-45 公斤)

馮芊菱 (枋寮高中) 陳穎萱 (枋寮高中)

3、第三級(45.01-49 公斤)

黃晨恩 (大同高中) 方昱心 (大同高中) 賴喬姿 (來義高中) 鍾丞禎 (中正國中)

4、第四級(49.01-55 公斤)

黃欣潔 (中正國中) 楊家宜 (高泰國中)

5、第五級(55.01-59 公斤)

謝宜瑾 (枋寮高中) 黃美惠 (枋寮高中) 田紫靈 (來義高中) 黃欣宜 (中正國中)
周以勒 (中正國中) 楊以凡 (高泰國中)

6、第六級(59.01-64 公斤)

高萱欣 (大同高中) 陳祖穎 (高泰國中)

7、第七級(64.01-71 公斤)

林芮 (大同高中)

8、第八級(71.01-76 公斤)

林千卉 (枋寮高中) 巴倍加 (高泰國中)

9、第十級(81.00 公斤以上)

潘可欣 (大同高中) 尤恩希 (高泰國中)

113 年屏東縣中小學聯合運動會足球隊職員名單

一、高男 A

1、來義高中

領隊:陳冠明 執行教練:林建廷, 楊美娟

丁嘉豪 陳皓 張勛凱 賴睿忠 賴玟鉸 丁家峻 余飛 田威 陳建志
邱井奕 商杰恩

2、屏北高中

領隊:林宏澤 執行教練:蔡志彬, 黃杰 管理:何寶康

黃昱凱 李恩 林家鈞 郭大哲 林聖恩 曾少凱 劉山米 李堉駿 黃以杰
陳致維 李揚 郭愈 鐘承鎬 鐘欣凌

二、高男 B

1、來義高中

領隊:陳冠明 執行教練:林建廷, 楊美娟

葉正安 蔡柏安 陳凱 杜昊哲 陳恩 戴瑋誠 紀紹翔 戴聖恩 許世尊
丁佳偉

三、國男 A

1、陸興高中

領隊:黃坤謨 執行教練:林惠群

朱芷若 練尹弦 陳子柔 山亞巖 詹子恩 張騫 徐禹頌 尤恩祈

2、來義高中

領隊:陳冠明 執行教練:楊美娟, 潘彥君

柯承恩 陳品程 阮合益 周陳冠偉 樂可艾·
法拉屋樂 林家丞 鍾橋碩 楊謙 呂諾亞

3、東港高中

領隊:侯淑禎 執行教練:陳嘉偉, 陳慶進

方韋傑 胡瑀晏 呂泓諭 林穎杰 林冠穎 李育騫 蕭雍哲 黃志遠

4、中正國中

領隊:劉瑞富 執行教練:林榜科, 薛輝雄

陳旭輝 林川圃 李尚宸 劉亮佑 吳旻樺 謝竣州 黃子沄 卓睿 許育銘
謝宗憲 李柏翰

5、林邊國中

領隊:李惠瓊 執行教練:鄭信禎 管理:許偉勝

謝鈞宇 許文侃 余亞峻 朱官禮 蔡柏瑜 林侑呈 羅浚家 王容甫

6、瑪家國中

領隊:印永生 執行教練:謝金成,高世傑

張宜薰 尤尚佑 邵耀輝 練玄燁 黃以峰 石翊星 陳聖恩 黃語昊 吳羽倫
童雅各

7、泰武國中

領隊:謝旻蒼 執行教練:何啟聖 管理:謝清元

李軍浩 邱家恩 謝政廷 高唯中 羅辰昊 施博文 潘皓恩 蔡孝軍 張理安
孔祖元 萬聖恩

8、牡丹國中

領隊:賴詠清 執行教練:楊峻秋 管理:林青樺

鐘世鈞 胡宇諾 潘政杰 張思源 謝雨翔 陳聖楷 高浩安 陳杰瑞 黃恩宥
張帛丞 楊杰勳 謝昊克

四、國女 A

1、來義高中

領隊:陳冠明 執行教練:林建廷,楊美娟

絲樂·法 馮珍熙 潘唯僑 林芯婭 蔡子沂 鍾愛佳 周樂樂 葉妤巧
拉屋樂

2、中正國中

領隊:劉瑞富 執行教練:林榜科,薛輝雄

李玉涵 劉瑞苓 陳品音 林微靨 馮庭儀 林好駟 黃羽澗 王育溱 邱鈺涵
林敏欣 廖蜜亞

3、高泰國中

領隊:孫訢益 執行教練:梁若翎

洪心蕾 傅可涵 李芊雨 王以晴 洪心卉 林芷琳 潘予安

4、泰武國中

領隊:謝旻蒼 執行教練:江楷威 管理:謝清元

葉高好 閻提斯 田芷嫣 高璟柔 張歆瑜 陳琳 萬筱晴 趙晉暉 王羽涵
拉法屋
斯·道卡 吳采蓉 王喜善
都

5、牡丹國中

領隊:賴詠清 執行教練:楊峻秋 管理:林青樺

陳禹祺 蔡方瑜 董郁璇 吳羽薇 鄭瑋葳 曾心潔 蔡方瑾 蔡妤芯 曾雅珍

五、國男 B

1、來義高中

領隊:陳冠明 執行教練:林建廷,楊美娟

林晨睿 周韓俊 紀璽恩 朴韓誠 郭鑫 周雅翰 薛子御 石俊恆 杜亞斯
伍冠忠

2、東港高中

領隊:侯淑禎 執行教練:陳嘉偉,陳慶進

張鑫皓 江昱德 陳榮 夏貫語 劉王唯安 林齊恩 鄭富庭

3、中正國中

領隊:劉瑞富 執行教練:簡婉玲,薛輝雄

洪啟勝 王閔莛 顧霽勻 李梓亦 余倫柏 潘建喆 林宥誠 倪旻熙

4、長治國中

領隊:送銘池 執行教練:鄭友欽 管理:黃永志

劉凱鈞 邱昆澤 盧進偉 陳秉瀚 陳易軒 陳冠捷 連哲緯 林俊漢 郭柏亨
沈以恩 李瑞賢 吳承勳 蘇啟揚 李駿瑞

5、林邊國中

領隊:李惠瓊 執行教練:鄭信禎 管理:許偉勝

林峰吉 李奕享 左昀翰 郭睿宸 蔡昱安 廖品閔 袁乙誠 朱勁岳

六、小男 A

1、屏東市

領隊:張瑋玲 執行教練:蔡志彬,黃威棋 管理:唐湘宇

林煒 竇喬飛 竇喬許 陳宥宇 黃彥睿 宋丞哲 林群恩 麥嘉愷 賴煥琦
李品佑 呂恩宇 朱昱瑜 錢品圻 郭正良 陳柏睿 侯羿安

2、牡丹鄉

領隊:陳宏圖 執行教練:郭元俊,陳鴻育 管理:許春蘭

張辰軍 謝昊全 賴偉祥 張以諾 郭暉 李晴 鐘承翰 黃璽 莊采薇
郭瑞 張辰昱 賴語臻 黃于浩

3、來義鄉

領隊:模俐諾,卡札妮嵐 執行教練:林雅紋,鄔米,魯夫契 管理:鍾汜雄

蘇亞菲 連霓昊 嚴慎煒 馮田浩 賴耀騰 胡耀恩 南彥騰 邱彥智 趙垣傑
林宇皓 林杰 邱彥華 許祖恩 卓苡翔 吳宥驊 蔡旻諾

4、枋寮鄉

執行教練:蕭任廷,鄧進成 管理:楊美蓮

蕭惟謙 洪唯宸 楊政穎 歐王于愷 程宥勳 蘇冠維 傅詠湛 張簡堯中 蕭子誠
陳鼎元 蔡孜辰 傅詠慶 呂佑帆 謝維倫

5、長治鄉

領隊:曾昆寶 執行教練:曾怡璇,郭嘉欽 管理:鍾芸麗
林冠睿 吳泐霖 曾楷程 吳彥呈 白彥鴻 洪唯宸 鍾舜閔 呂灝涵 張志偉
曾昱嘉 歐陽辰宥 陳羿翰 洪唯益 吳允丰 張善歲

6、恆春鎮

領隊:張珈晴 執行教練:洪誌廷 管理:莊瑋瑋
邵耀明 陳健承 吳彥融 邵均名 吳星瑀 盧駿杰 陳宇文 何守恩 王文昇
張竣棋 李昕諺 陳羿廷 盧駿銜 李鎔先 張凱威 丁宥綸

7、春日鄉

領隊:林伯奇 執行教練:周明仁,宋美蓮 管理:陳智偉
方瀚 伍嵌良 夏茂棠 何哲維 紀宇澤 陳聖鈞 盧樂丞 謝哲偉 林震瀚
陳奇宏 翁宜辰 陳聖哲 陳彥希 夏裕恆 陳彥均 陳子傑

8、泰武鄉

領隊:賴慶安 執行教練:孔嘉琳,鳳志偉 管理:陳椿樺
高駿 林家同 魏宇翔 許柏霖 江孝澤 林晨飛 張鑫晨 林浩喆 柯寶貴
鍾叡 邱鴻 阿波羅·
法拉卡斯 董劭祈 林宇翔 陳昊 簡有為

9、高樹鄉

領隊:蕭智文 執行教練:楊志仁,羅志玄 管理:杜以安
林品佑 李子龍 李永喆 蕭季綱 楊詠翔 陳瑋恩 陳瑋倫 葉佑辰 呂承恩
禹彌迦 周嘉棋 辛邑倫 顏倍增 陳彌勒 潘晨宥 辛友仁

10、獅子鄉

領隊:趙炳詠 執行教練:廖曉芬,林慧雯 管理:陳昭成
余凱熙 陳尚澤 余誠瀚 柳以樂 李少澤 李恩 尤約丞 童加恩 李少祈
鄒奕釵 洪祈軍 唐宇聖 陳懷恩

11、萬丹鄉

領隊:黃志賢 執行教練:倪祥吉,林正堅 管理:余剛式
李振濤 鄭暉瀚 簡佑翰 高榮崧 黃暉翔 黃彥瑜 洪銘翊 顏晨旭 姚均叡
林宗遠 李龍飛 李軍葳 陳冠廷 李品毅 李品樂 鄭仲芄

12、瑪家鄉

領隊:高至誠 執行教練:陳建業,陳慶林 管理:拉法鍬.魯拉登
鍾宇騰 柳和興 詹士毅 林秋豪 曾宸誼 陳宇澤 石聖恩 張宇誠 施昀佑
沙承澤 石冠凱 陳毅恩 王均安 林穎樂 林少祈 黃林詠

13、潮州鎮

領隊:林群智 執行教練:廖漢生,鍾念佳 管理:李國家
劉展碩 陳泊璋 李柏岑 莊裕安 陳建中 潘承駿 方冠期 辛駿鴻 廖沛亞
鍾承希 邁迦兒·阿法利得 楊坤騏 孔令皇 莊睿安

14、鹽埔鄉

領隊:林淑芳 執行教練:譚汶琳 管理:張众煌
呂姜毅 蘭宇邦 陳逸軒 陳羿旭 柯羽陽 鍾季剛 陳泓廷 陳霽洧 余承祐
曾晨睿 盧品誌 柯是安 許宥祈 許熙凱

七、小女 A

1、屏東市

領隊:賴玉雪 執行教練:潘貞儀 管理:陳志豪
黃子晴 蔡婷羽 蔡云霏 陳恩朵 陳妍彤 張嘉軒 陳采苓 呂郁雯 溫樂
陳永岑

2、來義鄉

領隊:模俐諾.卡札妮嵐 執行教練:林雅紋,鄔米.魯夫契 管理:鍾汜雄
尤澐晞 陳潔 石恩希 劉馨妤 高培欣 呂艾蓁 卓苡安 高娟安 王培瑄
蘇利莎 宗貝樺 林莫 陳燕晴 高曉安

3、枋寮鄉

領隊:謝惠芬 執行教練:鄧進成 管理:翁耀明
潘俞妃 郭倪菲 林羽棠 林妤婷 林岑 葉宇晴 卓允晞 李佳馨 潘于蓁
陳巧昀

4、恆春鎮

執行教練:李啟禎 管理:楊怡雅
李恩綾 陳品儒 吳宛芹 盧于潔 李宜臻 陳妍恩 陳嬉樂 吳芮穎 謝亭瑩
陳芝愉 陳芝蓉 葉子瑄

5、春日鄉

領隊:林伯奇 執行教練:周采潔,宋美蓮 管理:賀瑜惠
葉好柔 張宇妍 王恩慈 邱子欣 柯馨妃 周陳亞妘 林臻希 陳佳好 馮可軒
陳欣慈 簡陳蕙馨 林臻妮 邱可欣

6、高樹鄉

領隊:蕭智文 執行教練:楊志仁 管理:杜以安
王鈺淳 呂芮恩 洪心亞 禹彌亞 陳巧忻 呂詠曦 呂詠優 鄭橋潼 吳菲比
李敏芊

7、獅子鄉

領隊:趙炳詠 執行教練:林慧雯, 藍美慧 管理:朱志鴻
羅巧芯 鄭妍晞 花巧寧 洪璽恩 陳甄 柯思璇 何詠芯 黃蓉 洪羽菲
尤晨熙 李欣恬 花巧嫻

8、瑪家鄉

領隊:高至誠 執行教練:陳建業, 陳慶林 管理:阮佳慧
王芷晴 莊婷妘 李彌嘉 梁允歡 王芷昕 董若芊 陳彌樂 尤子宜 羅巧
陸潔恩 施以樂 馮有愛 林佳欣

9、鹽埔鄉

領隊:林淑芳 執行教練:譚汶琳 管理:張眾煌
鄭洵 羅允彤 林芷萱 林昀靚 楊憫慈 吳咨蓓 歐陽杏柔 姜薰甯 柯宜萱

八、小男 B

1、屏東市

領隊:林純宇 執行教練:張聖恩, 潘貞儀 管理:黃玉齡
柯以勒 溫泉 董緒漆 陳元昕 范凱恩 廖禹翔 潘恩佑 劉亮辰 楊喬杉
謝宗翰 巴傑叡 劉允碩 劉允翰 溫洵凱 吳睿迪 陳永銓

2、牡丹鄉

領隊:周淑琴 執行教練:李岡, 許聖慧
許酋凱 許田牧 黃瑞璋 陳子曦 潘立楷 包偉得 林佑廷 林昊毅 莊博恩
林帛喬 王睿恩 尤呈雋 鍾愷辰 林肯 陳子良 柯正宇

3、來義鄉

領隊:高立宏 執行教練:蔡保生 管理:王維
蔡語恩 田于漢 柯柏文 卓尚恩 黃承恩 王箴喜 孔霆威 陳品叡 林宇恩
王箴承

九、小女 B

1、屏東市

領隊:林純宇 執行教練:潘貞儀 管理:張聖恩
劉燕如 李芊儀 耶米瑪以恩 陳宥蓉 吳恩心 陳鈺恩 陳妍嘉 陳芝霖 高湘晴
余培妍 黃雯翎

2、來義鄉

領隊:高立宏 執行教練:蔡保生 管理:郭忠誠
洪敏恩 卓芯蕾 盧研希 謝媄玟 鍾涵琳 羅辰語 何家宜

3、恆春鎮

洪雅榕 尤奕晴 巫佳宜 何雨禎 盧慧娟 邵好萱 巫愛妮 許汶軒

113 年屏東縣中小學聯合運動會足球比賽名單

一、高男組

1、五人制足球

來義高中 A：丁嘉豪 賴睿忠 余飛 邱井奕 張勛凱 丁家峻 陳建志 陳皓 賴玟鉸 田威 商杰恩
來義高中 B：蔡柏安 陳恩 戴聖恩 葉正安 杜昊哲 紀紹翔 丁佳偉 陳凱 戴瑋誠 許世尊
屏北高中 A：郭愈 李恩 林聖恩 李堉駿 李揚 鐘欣凌 黃昱凱 郭大哲 劉山米 陳致維 鐘承鎬
林家鈞 曾少凱 黃以杰

二、國男組

1、五人制足球

陸興高中 A：陳子柔 張騫 練尹弦 詹子恩 尤恩祈 朱芷若 山亞巖 徐禹頌
來義高中 A：阮合益 鍾橋碩 楊謙 陳品程 樂可艾·法拉屋樂 林家丞 呂諾亞 柯承恩 周陳冠偉
來義高中 B：林晨睿 朴韓誠 薛子御 紀璽恩 周雅翰 石俊恆 杜亞斯 伍冠忠 周韓俊 郭鑫
東港高中 A：方韋傑 胡瑀晏 林冠穎 黃志遠 林穎杰 蕭雍哲 呂泓諭 李育騫
東港高中 B：陳榮 林齊恩 江昱德 劉王唯安 張鑫皓 夏貫語 鄭富庭
中正國中 A：謝宗憲 李尚宸 黃子沄 林川圃 劉亮佑 謝竣州 許育銘 陳旭輝 李柏翰 吳旻樺 卓睿
中正國中 B：余倫柏 林宥誠 洪啟勝 倪旻熙 李梓亦 顧霽勻 潘建喆 王閔廷
長治國中 B：盧進偉 陳冠捷 郭柏亨 吳承勳 邱昆澤 陳易軒 林俊漢 李瑞賢 李駿瑞 劉凱鈞 陳秉瀚
連哲緯 沈以恩 蘇啓揚
林邊國中 A：許文侃 蔡柏瑜 王容甫 謝鈞宇 朱官禮 羅浚家 余亞峻 林侑呈
林邊國中 B：左昀翰 廖品閔 李奕享 蔡昱安 朱勁岳 林峰吉 郭睿宸 袁乙誠
瑪家國中 A：張宜薰 邵耀輝 吳羽倫 黃以峰 陳聖恩 尤尚佑 練玄燁 石翊星 黃語昊 童雅各
泰武國中 A：李軍浩 高唯中 潘皓恩 孔祖元 謝政廷 施博文 張理安 邱家恩 羅辰昊 蔡孝軍 萬聖恩
牡丹國中 A：鐘世鈞 張思源 高浩安 張帛丞 謝昊克 潘政杰 陳聖楷 黃恩宥 胡宇諾 謝雨翔 陳杰瑞
楊杰勳

三、國女組

1、五人制足球

來義高中 A：馮珍熙 蔡子沂 葉妤巧 絲樂·法拉屋樂 林芯婭 周樂樂 潘唯僑 鍾愛佳
中正國中 A：劉瑞苓 馮庭儀 王育溱 廖蜜亞 李玉涵 林微靨 黃羽滂 林敏欣 陳品音 林好駟 邱鈺涵
高泰國中 A：李芊雨 林芷琳 傅可涵 洪心卉 洪心蕾 王以晴 潘予安
泰武國中 A：閻提斯 張歆瑜 趙晉暉 吳采蓉 葉高妤 高璟柔 萬筱晴 拉法屋斯·道卡都 田芷媽
陳琳 王羽涵 王喜善
牡丹國中 A：董郁璇 曾心潔 曾雅珍 蔡方瑜 鄭瑋葳 蔡妤芯 陳禹祺 吳羽薇 蔡方瑾

四、小男組

1、八人制足球

- 屏東市 A：林群恩 李品佑 錢品圻 侯羿安 竇喬許 宋丞哲 賴煥琦 朱昱瑜 陳柏睿 竇喬飛 黃彥睿
麥嘉愷 呂恩宇 郭正良 林煒 陳宥宇
- 屏東市 B：柯以勒 陳元昕 廖禹翔 楊喬杉 劉允碩 吳睿迪 董緒漆 范凱恩 劉亮辰 巴傑叡 溫洧凱
陳永銓 溫泉 潘恩佑 謝宗翰 劉允翰
- 牡丹鄉 A：賴偉祥 李晴 莊采薇 賴語臻 謝昊全 郭暉 黃璽 張辰昱 張辰軍 張以諾 鍾承翰 郭瑞
黃于浩
- 牡丹鄉 B：鍾愷辰 柯正宇 黃瑞璋 包偉得 莊博恩 尤呈雋 陳子良 許田牧 潘立楷 林昊毅 王睿恩
林肯 許酋凱 陳子曦 林佑廷 林帛喬
- 來義鄉 A：蘇亞菲 賴耀騰 邱彥智 林杰 卓苡翔 嚴慎煒 南彥騰 林宇皓 許祖恩 蔡旻諾 連霓昊
馮田浩 胡耀恩 趙垣傑 邱彥華 吳宥驊
- 來義鄉 B：柯柏文 王箴喜 林宇恩 田于漢 黃承恩 陳品叡 蔡語恩 卓尚恩 孔霆威 王箴承
- 枋寮鄉 A：蕭惟謙 歐王于愷 傅詠湛 陳鼎元 呂佑帆 楊政穎 蘇冠維 蕭子誠 傅詠慶 洪唯宸 程宥勳
張簡堯中 蔡孜辰 謝維倫
- 長治鄉 A：吳泓霖 白彥鴻 呂灝丞 歐陽辰宥 吳允丰 林冠睿 吳彥呈 鍾舜閔 曾昱嘉 洪唯益 曾楷程
洪唯宸 張志偉 陳羿翰 張善歲
- 恆春鎮 A：邵耀明 邵均名 陳宇文 張竣棋 盧峻銜 丁宥綸 吳彥融 盧峻杰 王文昇 陳羿廷 張凱威
陳健承 吳星瑀 何守恩 李昕諺 李鎔先
- 春日鄉 A：夏茂棠 陳聖鈞 林震瀚 陳聖哲 陳彥均 伍嵌良 紀宇澤 謝哲偉 翁宜辰 夏裕恆 方瀚
何哲維 盧樂丞 陳奇宏 陳彥希 陳子傑
- 泰武鄉 A：林家同 江孝澤 林浩喆 邱鴻 林宇翔 高駿 許柏霖 張鑫晨 鍾叡 董劭祈 簡有為 魏宇翔
林晨飛 柯寶貴 阿波羅·法拉卡斯 陳昊
- 高樹鄉 A：林品佑 蕭季綱 陳瑋倫 禹彌迦 顏倍增 辛友仁 李永喆 陳瑋恩 呂承恩 辛邑倫 潘晨宥
李子龍 楊詠翔 葉佑辰 周嘉棋 陳彌勒
- 獅子鄉 A：洪祈軍 陳尚澤 李少澤 童加恩 鄒奕釩 陳懷恩 余凱熙 柳以樂 尤約丞 李少祈 唐宇聖
余誠瀚 李恩
- 萬丹鄉 A：簡佑翰 黃彥瑜 姚均叡 李軍葳 李品樂 鄭暉瀚 黃暉翔 顏晨旭 李龍飛 李品毅 李偲澔
高榮崧 洪銘翊 林宗遠 陳冠廷 鄭仲芄
- 瑪家鄉 A：陳宇澤 沙承澤 陳毅恩 鍾宇騰 曾宸誼 張宇誠 林穎樂 黃林詠 柳和興 林秋豪 石聖恩
施昫佑 石冠凱 王均安 林少祈 詹士毅
- 潮州鎮 A：李柏岑 潘承駿 廖沛亞 楊坤騏 陳泊瑋 陳建中 辛駿鴻 邁迦兒·阿法利得 莊睿安
劉展碩 莊裕安 方冠期 鍾承希 孔令皇
- 鹽埔鄉 A：盧品誌 許熙凱 陳逸軒 陳泓廷 陳霈洧 柯是安 許宥祈 蘭宇邦 柯羽陽 曾晨睿 呂姜毅
陳羿旭 鍾季剛 余承祐

五、小女組

1、五人制足球

屏東市 A：黃子晴 陳恩朶 陳采苓 陳永岑 蔡云霏 張嘉軒 溫樂 蔡婷羽 陳妍彤 呂郁雯

屏東市 B：耶米瑪以恩 陳鈺恩 高湘晴 李芊儀 吳恩心 陳芝霖 黃雯翎 劉燕如 陳宥蓉 陳妍嘉
余培妍

來義鄉 A：石恩希 呂艾蓁 王培瑄 林莫 陳潔 高培欣 高娟安 宗貝樺 高曉安 尤涔晞 劉馨好
卓苡安 蘇利莎 陳燕晴

來義鄉 B：洪敏恩 謝媄玟 何家宜 盧研希 羅辰語 卓芯蕾 鍾涵琳

枋寮鄉 A：卓允晞 陳巧昀 林羽棠 葉宇晴 潘于蓁 郭倪菲 林岑 李佳馨 潘俞妃 林好婷

恆春鎮 A：吳宛芹 陳妍恩 謝亭瑩 葉子瑄 陳品儒 李宜臻 吳芮穎 陳芝蓉 李恩綾 盧于潔 陳媄樂
陳芝愉

恆春鎮 B：巫佳宜 邵好萱 尤奕晴 盧慧娟 許汶軒 洪雅榕 何雨禎 巫愛妮

春日鄉 A：簡陳蕙馨 葉好柔 邱子欣 林臻希 陳欣慈 邱可欣 王恩慈 周陳亞妘 馮可軒 林臻妮
張宇妍 柯馨妃 陳佳好

高樹鄉 A：王鈺淳 禹彌亞 呂詠優 李敏芊 洪心亞 呂詠曦 吳菲比 呂芮恩 陳巧忻 鄭橋潼

獅子鄉 A：花巧寧 柯思璇 洪羽菲 花巧嫻 鄭妍晞 陳甄 黃蓉 李欣恬 羅巧芯 洪璽恩 何詠芯
尤晨熙

瑪家鄉 A：王芷晴 陳彌樂 羅巧 莊婷妘 梁允歡 董若芊 尤子宜 施以樂 林佳欣 李彌嘉 王芷昕
陸潔恩 馮有愛

鹽埔鄉 A：羅允彤 林芷萱 楊憫慈 吳咨蓓 柯宜萱 姜薰甯 鄭洵 林昀靚 歐陽杏柔

足球比賽秩序表

競賽時間：113年3月1日至3月3日

競賽地點：長治國中

高男組團體：3隊取1名

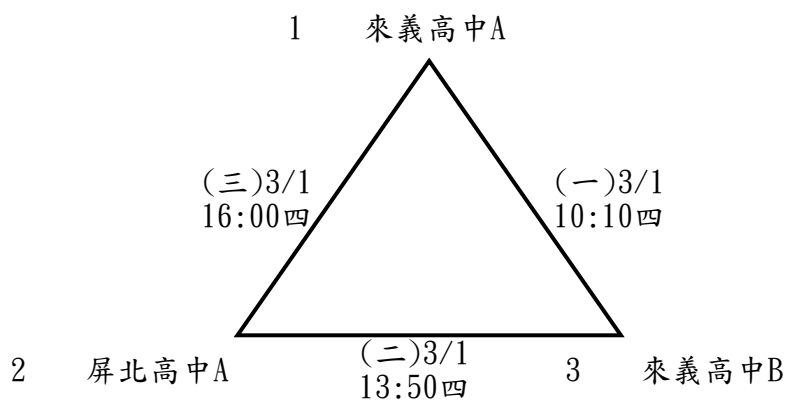

國女組團體：5隊取3名

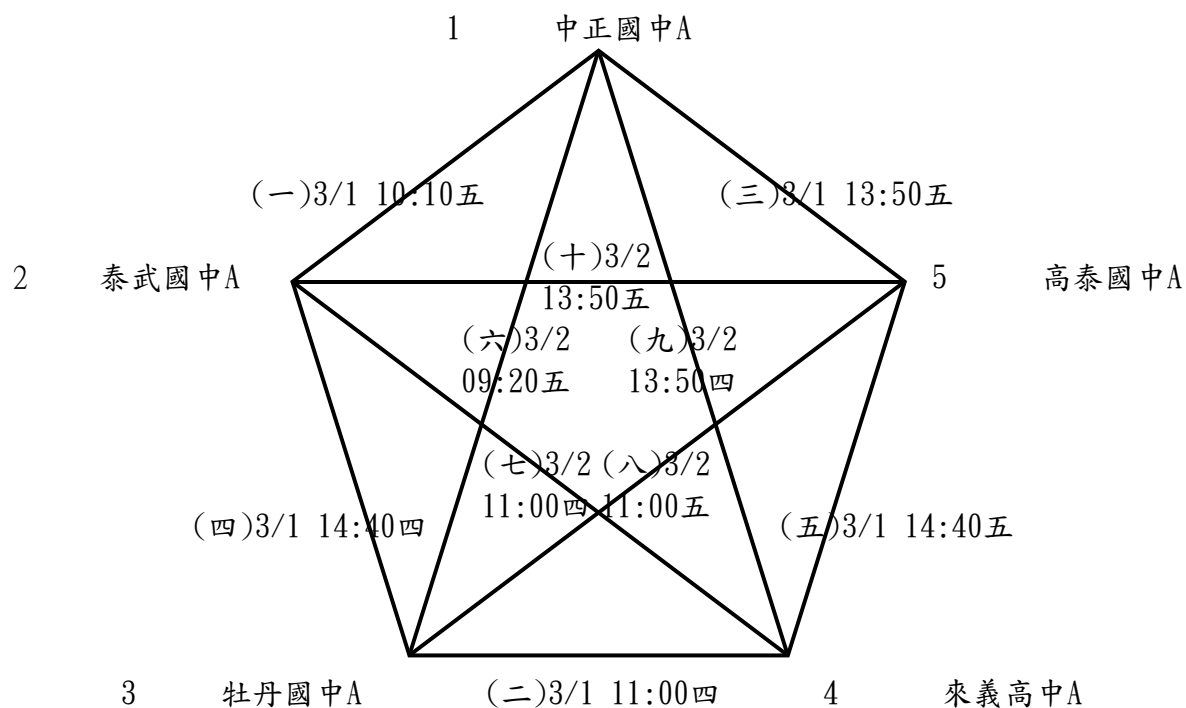

國男組團體：13隊取6名(分4組，每組取2名進決賽)

A組

1 瑪家國中A

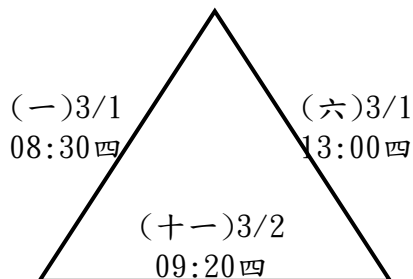

2 林邊國中A 3 泰武國中A

B組

4 來義高中A

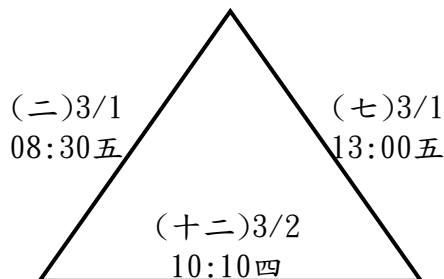

5 林邊國中B 6 陸興高中A

C組

7 中正國中A

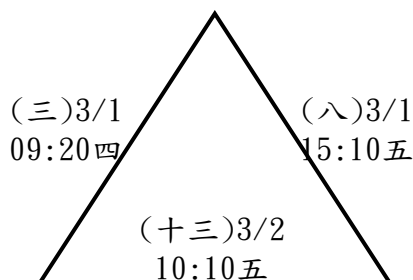

8 東港高中A 9 牡丹國中A

D組

10 長治國中B 13 來義高中B

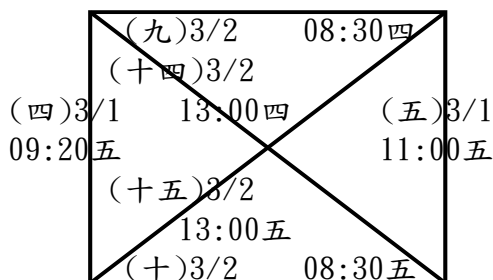

11 東港高中B 12 中正國中B

決賽

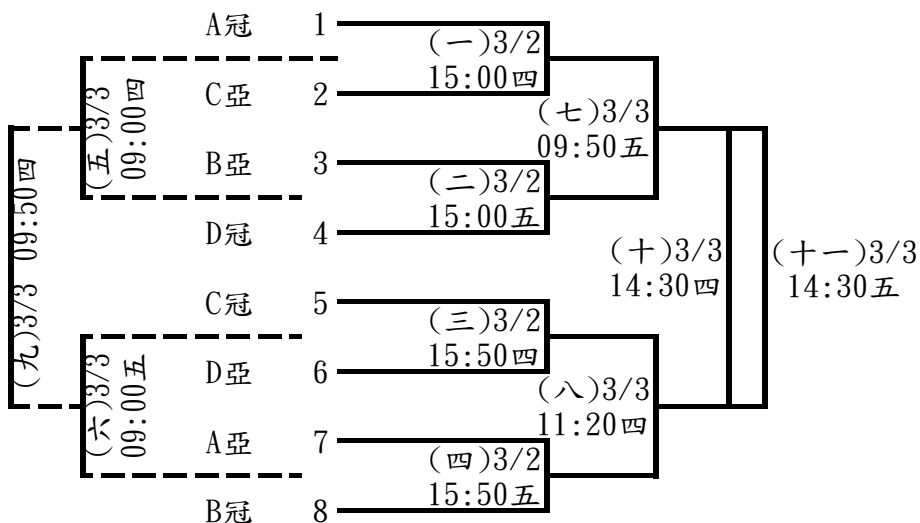

小男組團體：17隊取6名(分5組，每組取2名進決賽)

1 屏東市B

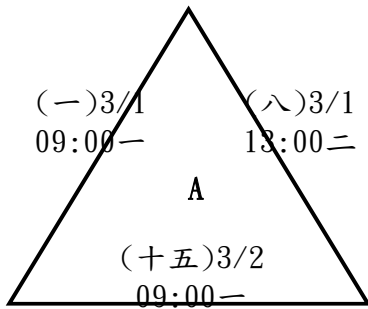

4 泰武鄉A

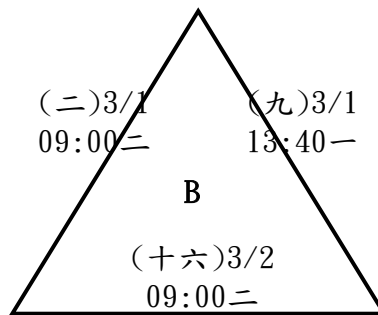

7 來義鄉B

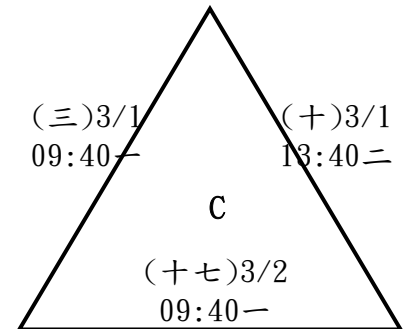

2 潮州鎮A

3 瑪家鄉A

5 屏東市A

6 高樹鄉A

8 春日鄉A

9 長治鄉A

10 牡丹鄉A

13 來義鄉A

14 萬丹鄉A

17 恆春鎮A

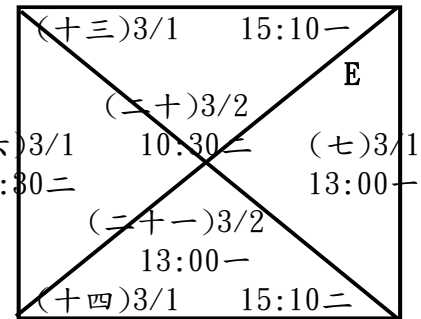
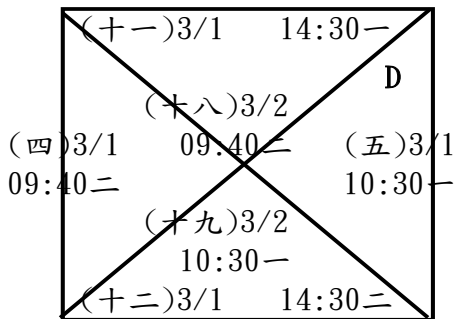

11 枋寮鄉A

12 鹽埔鄉A

15 獅子鄉A

16 牡丹鄉B

決賽

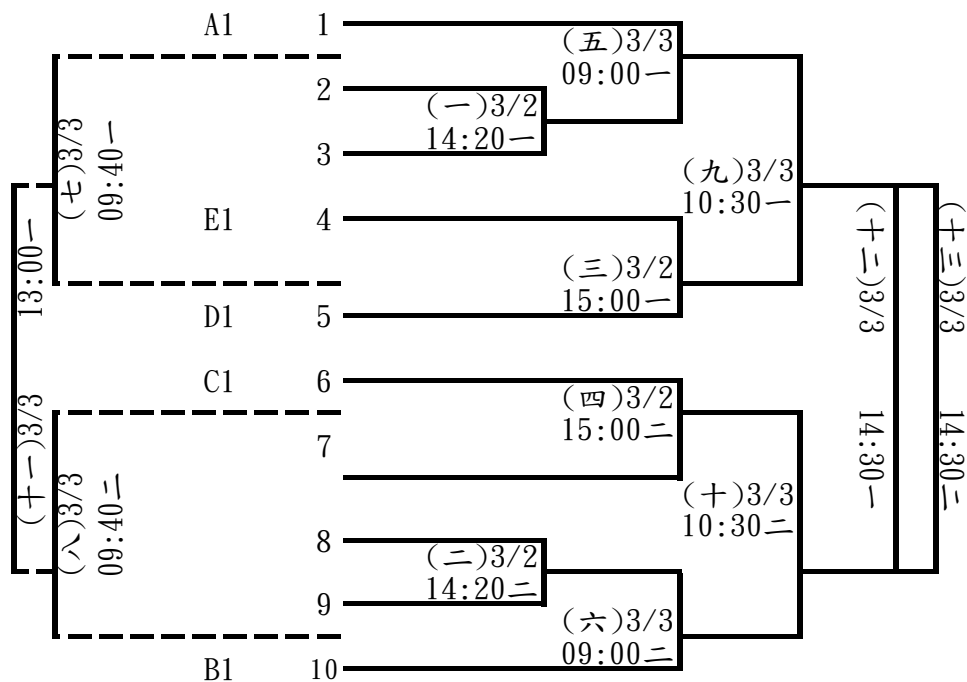

小女組團體：12隊取6名(分4組，每組取2名進決賽)

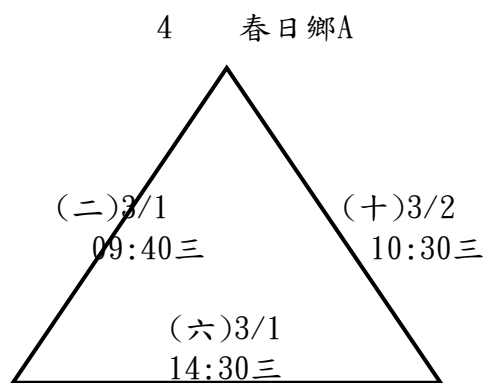
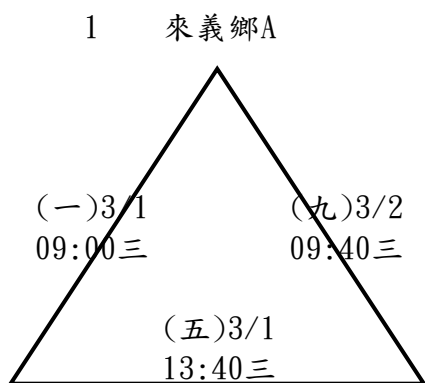

2 瑪家鄉A 3 恆春鎮A

5 鹽埔鄉A 6 來義鄉B

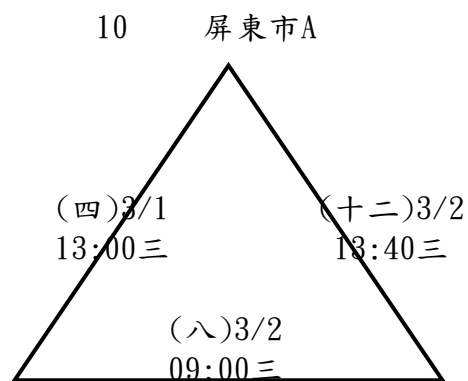
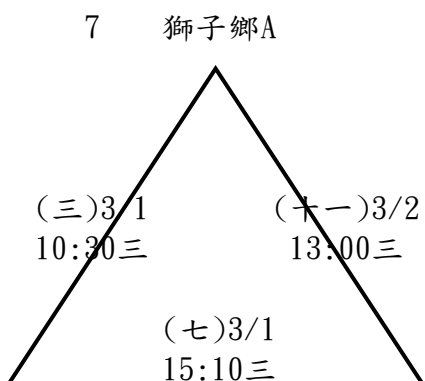

8 恆春鎮B

9 屏東市B

11 枋寮鄉A

12 高樹鄉A

決賽

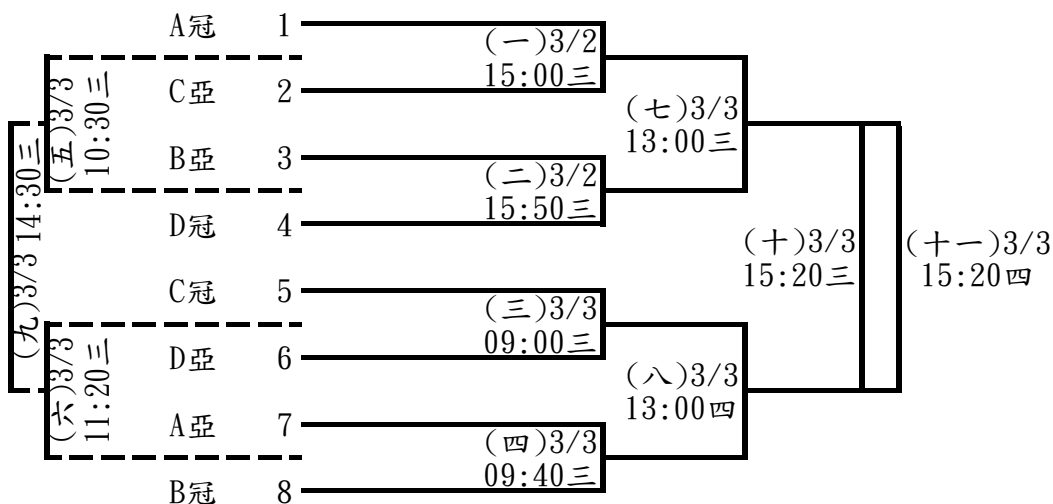

113 年屏東縣中小學聯合運動會網球隊職員名單

一、高男

1、國立屏中

黃冠璋 王暉廷

2、佳冬高農

領隊:林鴻源 管理:謝漢唐
吳倫恩

3、大同高中

劉強森 余梓勤 高士凱 許家程 鄭伍洋 陳俊欽

4、陸興高中

領隊:黃坤謨 執行教練:陳政杰
劉虹祺

5、屏榮高中

領隊:李欣蔓 執行教練:陳政杰
陳亞成 鄧安鈞

二、高女

1、國立屏女

領隊:楊榮豐 執行教練:林廷彥
林沛渝 林沛湘

2、大同高中

許佳琪 方汶禹

三、國男

1、至正國中

領隊:黃賢德 執行教練:林鑫
陳極語 林駿岑 陳宏軒 陳泓頌 黃千赫 畢恆恩 施秉逸

2、長治國中

領隊:送銘池 執行教練:陳政杰
蔡亞嶧

3、光春國中

領隊:鍾冬玉 執行教練:郭庭懿
林峻嘉

四、國女

1、大同高中

盧宇安

2、中正國中

領隊:劉瑞富 執行教練:黃凱鈺
林奕晴 徐書瑤 曾詩婷

3、至正國中

領隊:黃賢德 執行教練:李文彥
黃苡涵 吳宇涵

4、長治國中

領隊:送銘池 執行教練:陳政杰
鄭若妤

五、小男 A

1、屏東市

領隊:楊秋南 執行教練:李功棋, 許文祺
洪紹軒 劉任佑 楊璟長 羅廷安 蔡昕洧 曾祥宸

2、長治鄉

領隊:黃孃慧 執行教練:陳政杰
莊理安 林宸帆 王翔麟 朱承維

3、潮州鎮

領隊:林群智 執行教練:遲心敏 管理:李國家
李詠儒 廖沛亞 胡羈豫 陳家寶 胡志鵬 黃羽喆 鍾宇杰

六、小女 A

1、屏東市

領隊:張豐琪 執行教練:蔡瑞娟
賴葛安 張紫晴

2、長治鄉

領隊:黃建璋 執行教練:李秀宜
蔡沛鈞

3、潮州鎮

領隊:林群智 執行教練:遲心敏
徐可捷 林昀綦 張可薇 曾以薰

七、小男 B

1、屏東市

領隊:楊秋南 執行教練:李功棋, 林文翰
葉辰陽 張鈞凱 楊奇歡 藍弘家 楊上霆 張瓏騰 田子正

2、長治鄉

領隊:賴明志 管理:林皓翔
林原錡 林宸興 蔡和廷 蔡和霖

3、潮州鎮

領隊:林群智 執行教練:遲心敏 管理:鍾念佳
鍾宇杰 李詠儒 廖沛亞 余彥穎 曾唯丞 曾翊鈞 陳昕樂 吳少宇 潘親瑜
黃宥閔

八、小女 B

1、潮州鎮

領隊:林群智 執行教練:遲心敏
孔品潔 孔品馨 徐文蕾 黃宥琳

113 年屏東縣中小學聯合運動會網球比賽名單

一、高男組

1、單打

吳侑恩 (佳冬高農)	高士凱 (大同高中)	陳俊欽 (大同高中)	余梓勤 (大同高中)
鄭伍洋 (大同高中)	劉強森 (大同高中)	許家程 (大同高中)	劉虹祺 (陸興高中)
陳亞成 (屏榮高中)	鄧安鈞 (屏榮高中)		

2、雙打

王暉廷 黃冠瑋 (國立屏中)(1)	劉強森 余梓勤 (大同高中)(1)
許家程 高士凱 (大同高中)(2)	陳俊欽 鄭伍洋 (大同高中)(3)

二、高女組

1、單打

林沛渝 (國立屏女)	林沛湘 (國立屏女)	許佳琪 (大同高中)	方汶禹 (大同高中)
------------	------------	------------	------------

2、雙打

林沛湘 林沛渝 (國立屏女)(1)	方汶禹 許佳琪 (大同高中)(1)
-------------------	-------------------

三、國男組

1、單打

林駿岑 (至正國中)	畢恆恩 (至正國中)	陳極語 (至正國中)	陳泓頊 (至正國中)
陳宏軒 (至正國中)	蔡亞嶧 (長治國中)	林峻嘉 (光春國中)	

2、雙打

林駿岑 陳極語 (至正國中)(1)	陳泓頊 陳宏軒 (至正國中)(2)
黃千赫 施秉逸 (至正國中)(3)	

四、國女組

1、單打

盧宇安 (大同高中)	林奕晴 (中正國中)	徐書瑤 (中正國中)	吳宇涵 (至正國中)
黃苡涵 (至正國中)	鄭若妤 (長治國中)		

2、雙打

曾詩婷 徐書瑤 (中正國中)(1)

吳宇涵 黃苡涵 (至正國中)(1)

五、小男組

1、單打

楊璟長 (屏東市 A)	劉任佑 (屏東市 A)	洪紹軒 (屏東市 A)	蔡昕洧 (屏東市 A)
楊奇叡 (屏東市 B)	葉辰陽 (屏東市 B)	田子正 (屏東市 B)	藍苙家 (屏東市 B)
林宸帆 (長治鄉 A)	莊理安 (長治鄉 A)	朱承維 (長治鄉 A)	王翔麟 (長治鄉 A)
林原鋅 (長治鄉 B)	蔡和霖 (長治鄉 B)	蔡和廷 (長治鄉 B)	林宸興 (長治鄉 B)
胡弑豫 (潮州鎮 A)	黃羽喆 (潮州鎮 A)	胡志鵬 (潮州鎮 A)	陳家寶 (潮州鎮 A)
廖沛亞 (潮州鎮 B)	李詠儒 (潮州鎮 B)	鍾宇杰 (潮州鎮 B)	陳昕樂 (潮州鎮 B)

2、雙打

洪紹軒 劉任佑 (屏東市 A)(1)	葉辰陽 楊奇叡 (屏東市 B)(1)
林宸帆 莊理安 (長治鄉 A)(1)	林宸興 林原鋅 (長治鄉 B)(1)
陳家寶 胡弑豫 (潮州鎮 A)(1)	李詠儒 鍾宇杰 (潮州鎮 B)(1)
楊璟長 羅廷安 (屏東市 A)(2)	張瓏騰 張鈞凱 (屏東市 B)(2)
朱承維 王翔麟 (長治鄉 A)(2)	蔡和廷 蔡和霖 (長治鄉 B)(2)
黃羽喆 胡志鵬 (潮州鎮 A)(2)	陳昕樂 曾翊鈞 (潮州鎮 B)(2)

3、團體賽

屏東市 A：蔡昕洧 劉任佑 羅廷安 洪紹軒 曾祥宸 楊璟長
屏東市 B：楊奇叡 楊上霆 藍苙家 葉辰陽 張鈞凱 田子正 張瓏騰
潮州鎮 A：胡志鵬 鍾宇杰 陳家寶 廖沛亞 胡弑豫 黃羽喆 李詠儒
潮州鎮 B：余彥穎 潘親瑜 吳少宇 陳昕樂 曾唯丞 黃宥閔 曾翊鈞

六、小女組

1、單打

張紫晴 (屏東市 A)	賴葛安 (屏東市 A)	蔡沛昶 (長治鄉 A)	林昀蓁 (潮州鎮 A)
徐可捷 (潮州鎮 A)	曾以薰 (潮州鎮 A)	張可薇 (潮州鎮 A)	孔品馨 (潮州鎮 B)
孔品潔 (潮州鎮 B)	黃宥琍 (潮州鎮 B)	徐文蕾 (潮州鎮 B)	

2、雙打

賴葛安 張紫晴 (屏東市 A)(1)	林昀蓁 徐可捷 (潮州鎮 A)(1)
孔品馨 孔品潔 (潮州鎮 B)(1)	曾以薰 張可薇 (潮州鎮 A)(2)
黃宥琍 徐文蕾 (潮州鎮 B)(2)	

3、團體賽

潮州鎮 A：張可薇 林昀蓁 徐可捷 曾以薰

潮州鎮 B：孔品潔 黃宥琳 徐文蕾 孔品馨

網球比賽秩序表

比賽時間：113年3月1至3月2日

比賽地點：屏東科技大學網球場

高男組單打：10人取6名

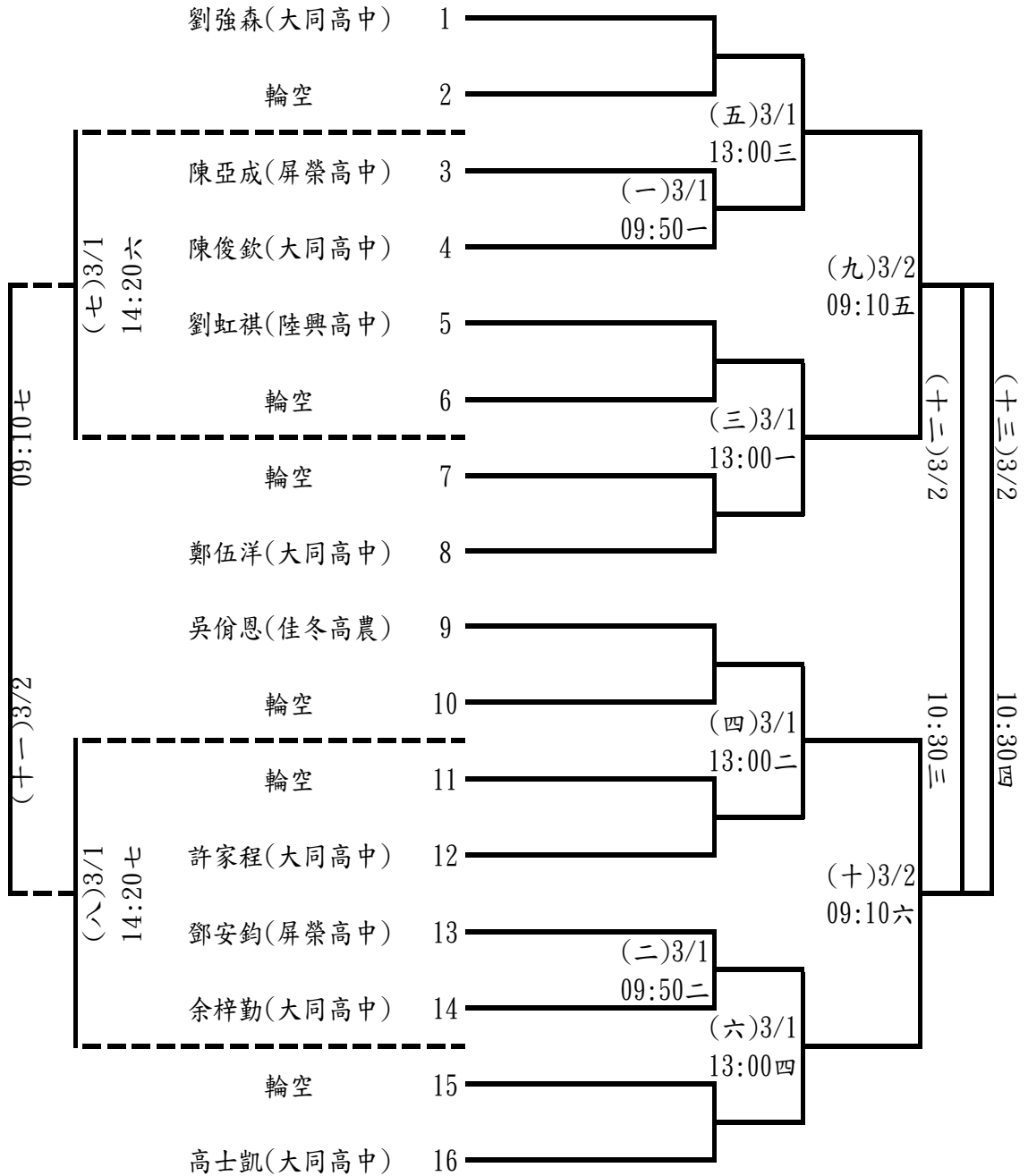

高男組雙打：4組取2名

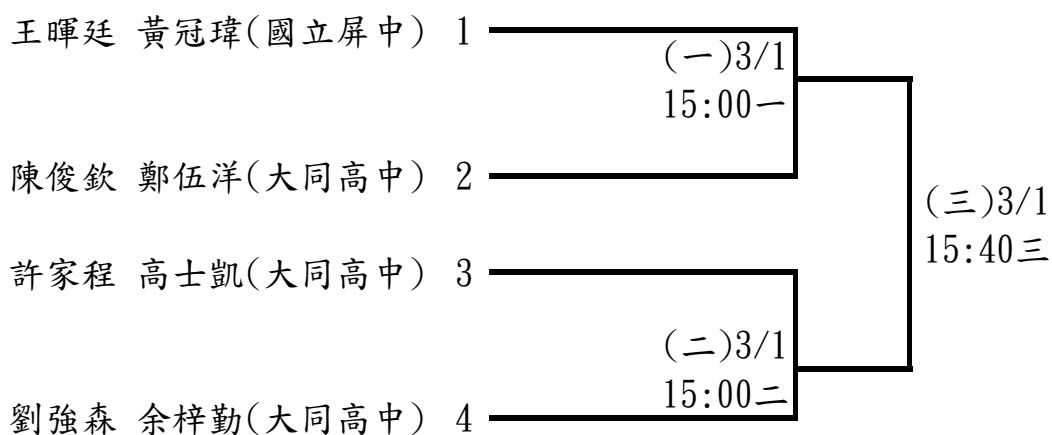

高女組單打：4人取2名

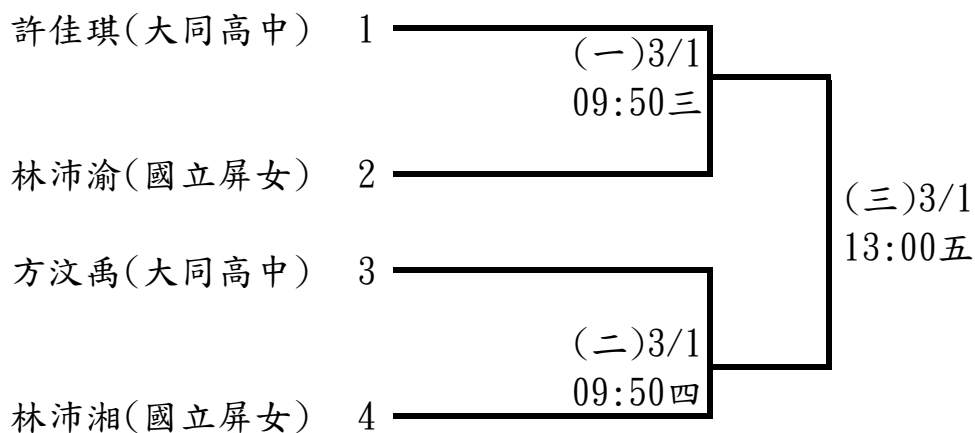

高女組雙打：2組取1名

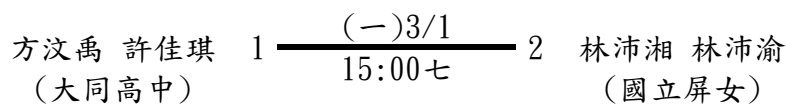

國男組單打：7人取5名

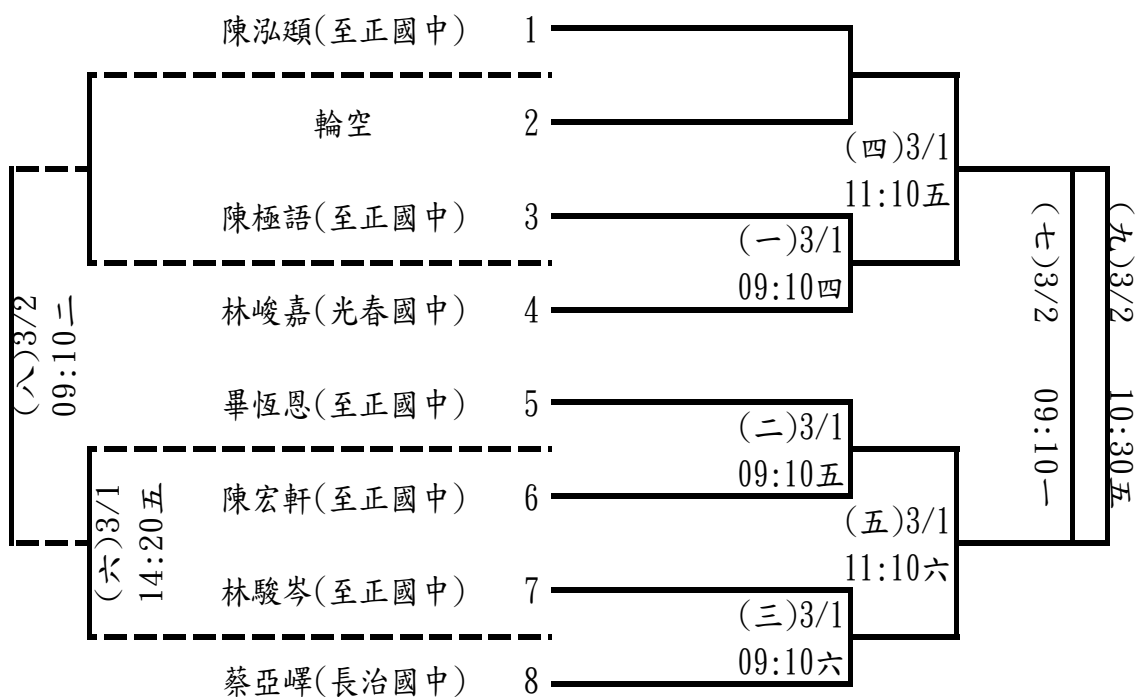

國男組雙打：3組取1名

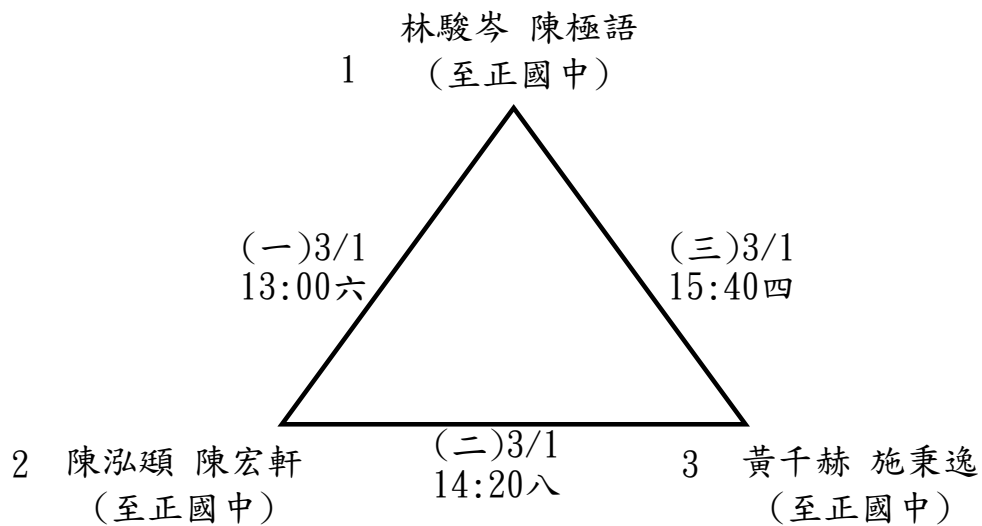

國女組單打：6人取4名

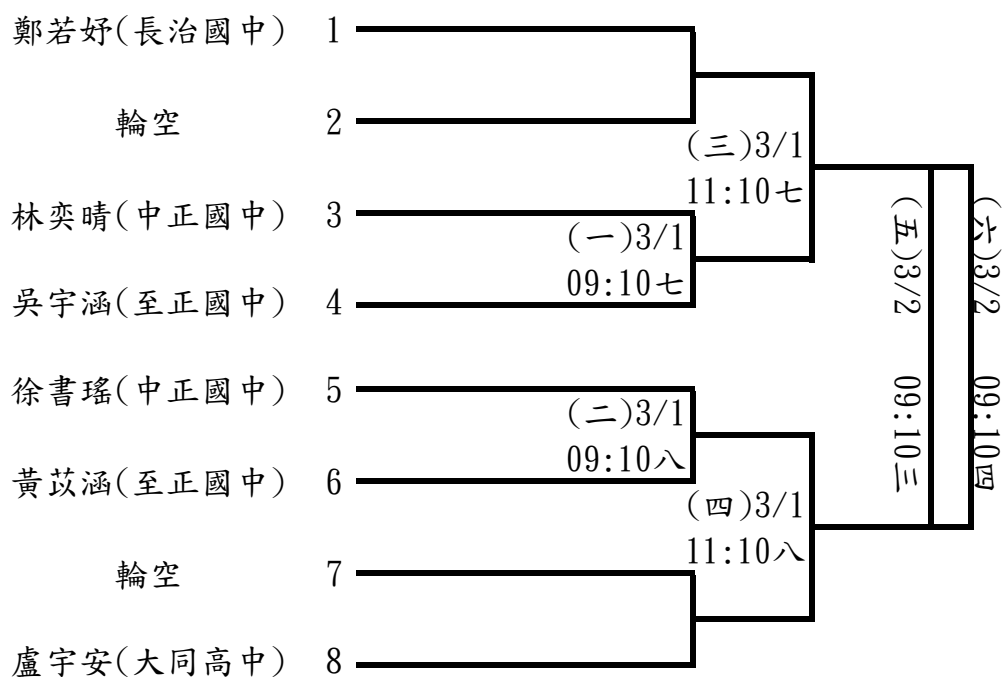

國女組雙打：2組取1名

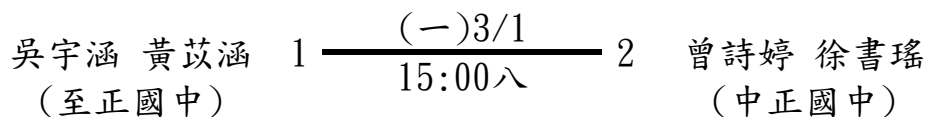

小男組單打：24人取6名(每組取1名進決賽)

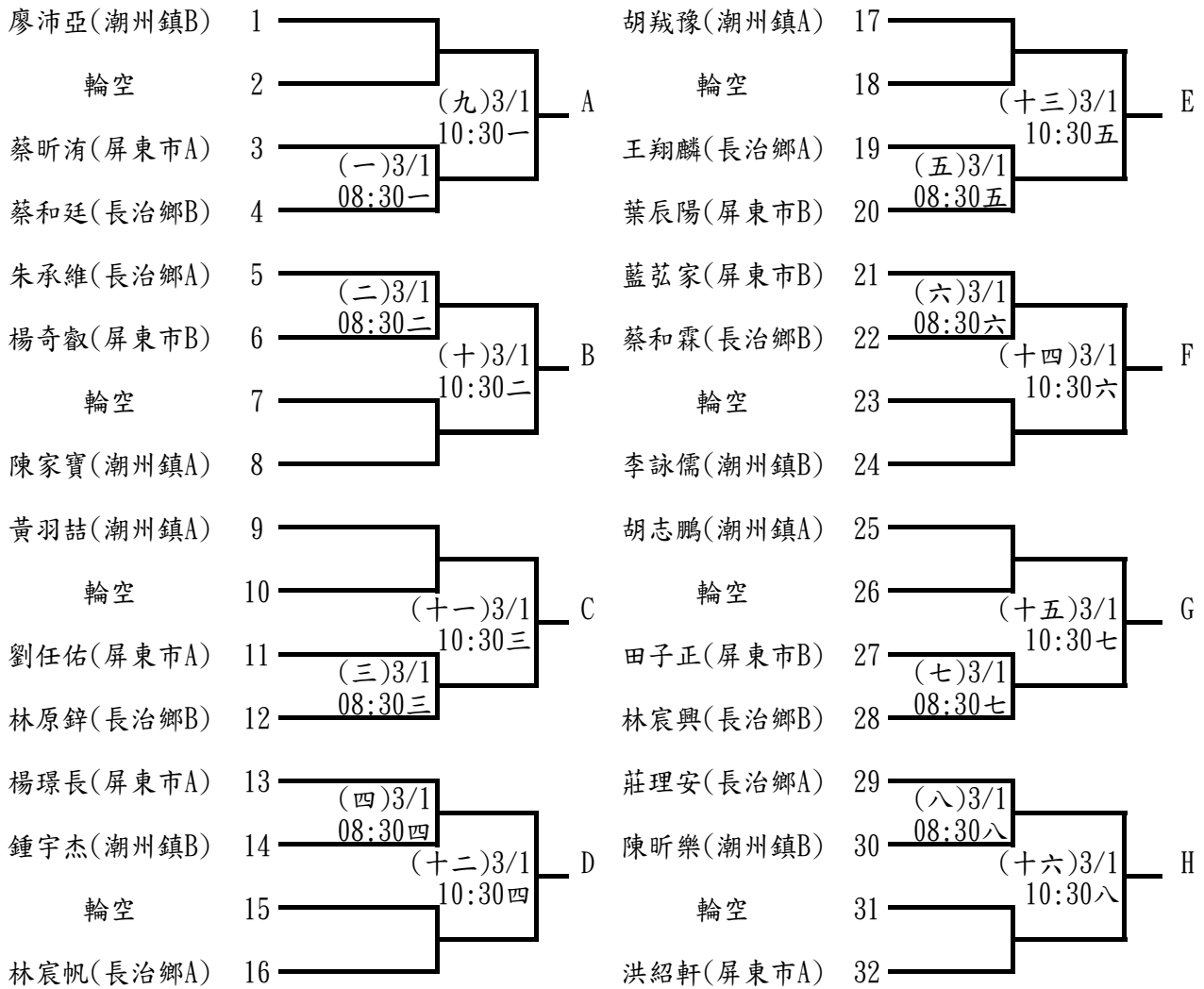

決賽

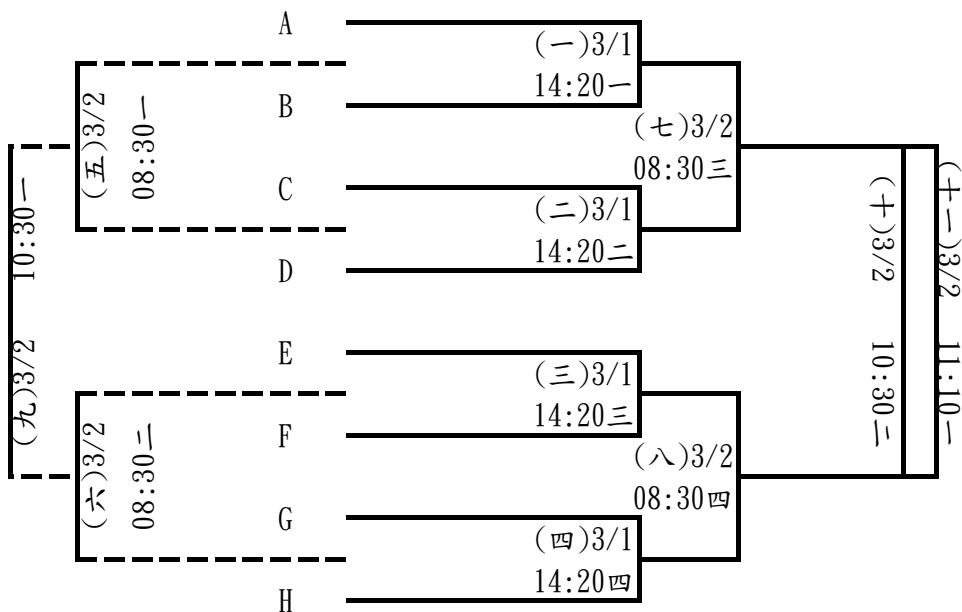

小男組雙打：12組取6名

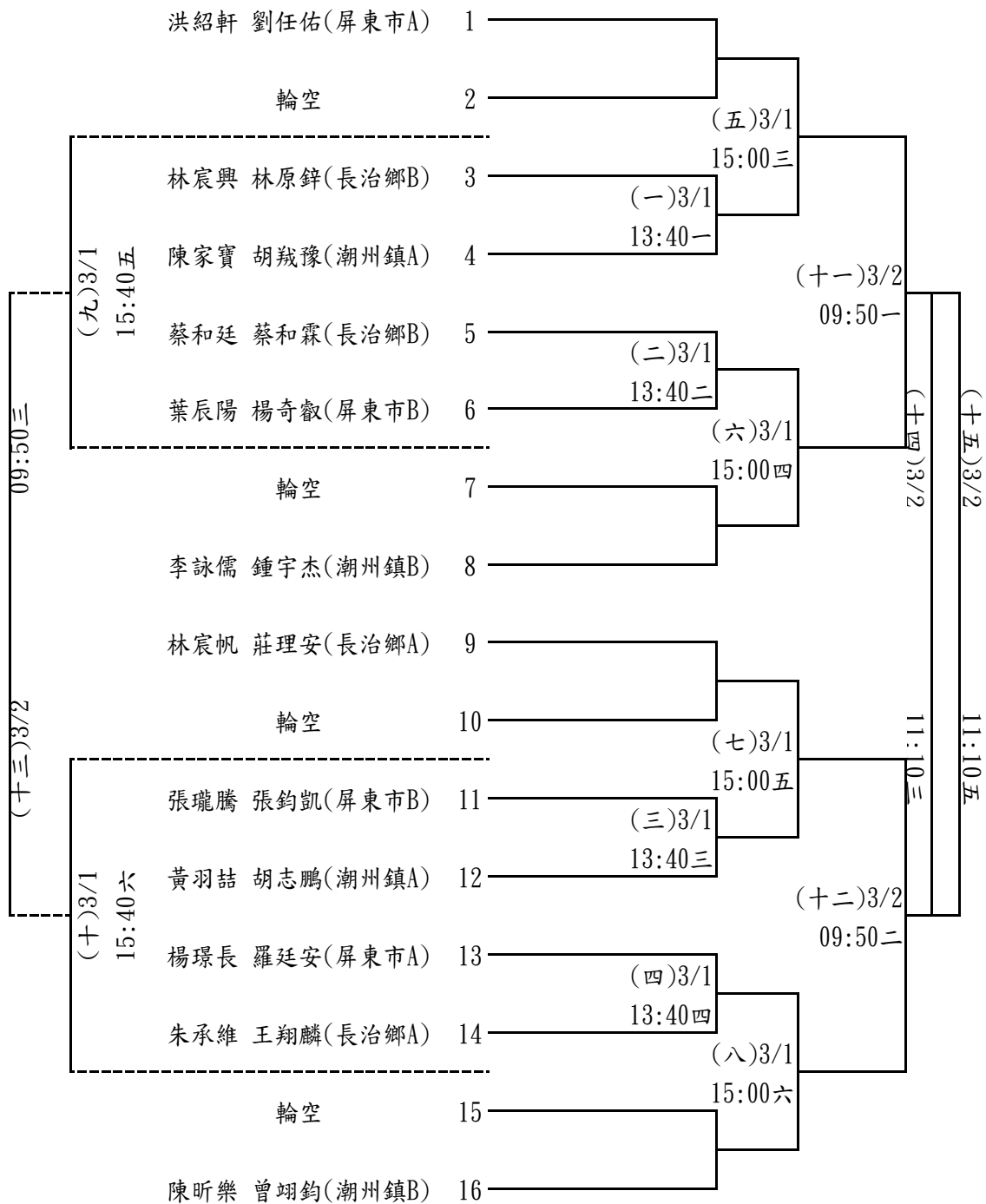

小男組團體賽：4隊取2名

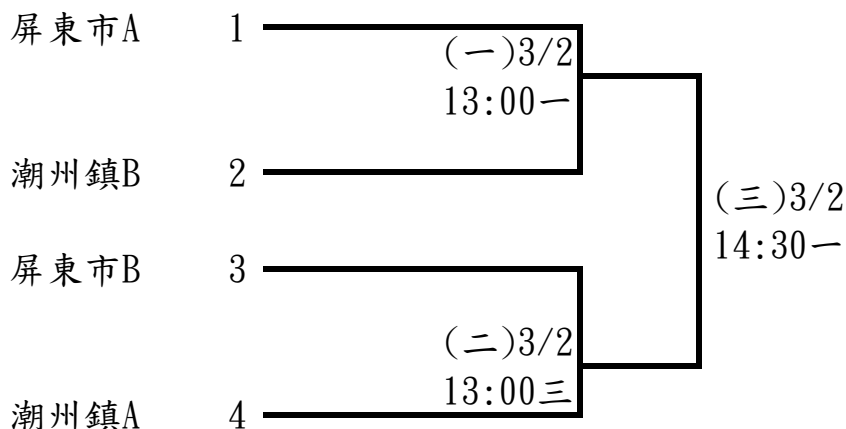

小女組雙打：5組取3名

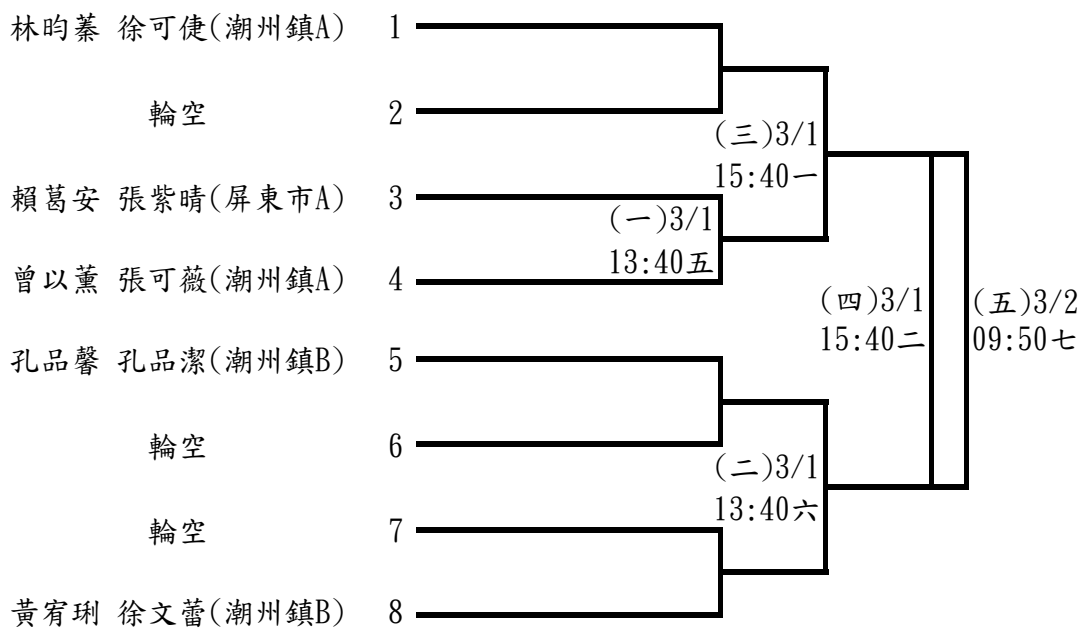

小女組團體賽：2隊取1名

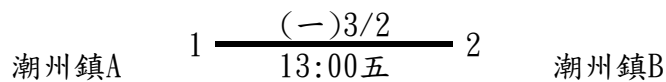

小女組單打：11人取6名

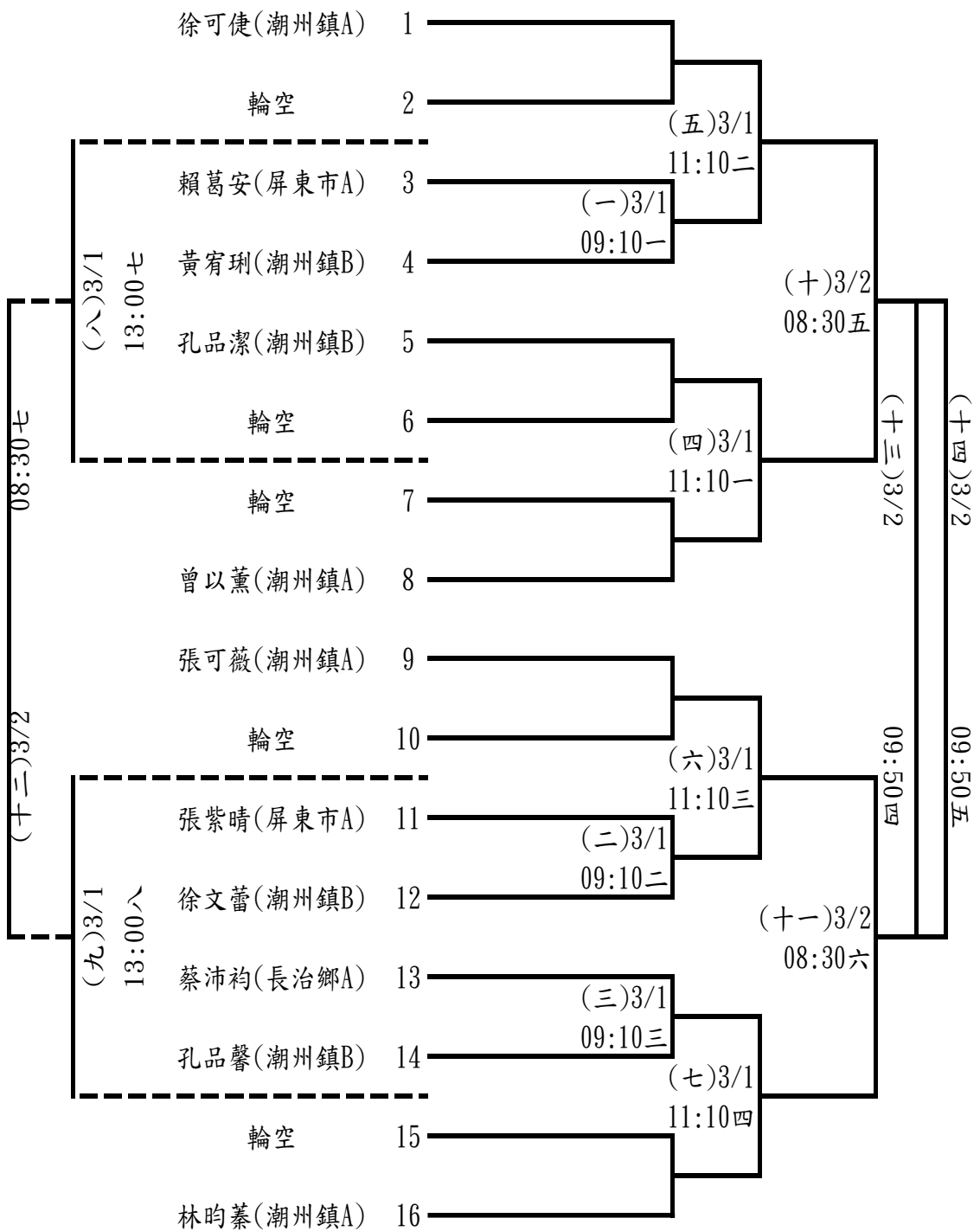

113年屏東縣中小學聯合運動會籃球隊職員名單

一、高男

1、國立屏中

領隊:陳國祥 執行教練:李致乘,楊旭弘 管理:趙翊弼
伍逢鑫 陳楷太 陸奕喬 才子恩 黃少玄 潘世晟 陳恆傳 劉靈昊 謝武翰
戴文宸 尤訢赫 成家帆 洪佳安 陳子福 伍逢諭

2、國立潮中

領隊:林逸文 執行教練:葉妍希,邱建彰 管理:林雅馨
潘信守 蔡承峻 陳關中 白樂恩 許稟恩 潘紹承 林志龍 涂祐嘉 黃柏輔
鄞鉞益 陳亭丰 劉恩家 莫華飛 卓佳冠 黃勇俊

3、東港海事

領隊:洪嘉皇 執行教練:郭俊宏 管理:張惠珍
陳育源 湯怡霖 李東益 李鈞民 戴詠昀 蘇建璋 施宗緯 徐睿志 游書旻
游惟翔 郭昱廷 蔡鈞凱 羅元廷 蕭友呈 沈昱賢

4、佳冬高農

領隊:林鴻源 執行教練:林信安 管理:吳淑禎
施又銘 葉志偉 倪宏維 楊鈞傑 陳信志 蘇倍詰 杜育安 塗政男 黃政傑
蘇敏傑 張詠翔 黃愷樂 楊鎮維

5、美和高中

領隊:王致皓 執行教練:黃裕昌
李奕翰 連家駿 林傳珈 宋哲銘 鄭兆恩 潘恭翊 曾子碩 陳家聖 黃宥承
黃品勳 郭喬宇 劉宇宸 林宥恩 鄧博安 林少羿

6、屏榮高中

領隊:李欣蔓 執行教練:蔡宛薰 管理:劉惠茹
陳柏睿 陳賀羣 許瑋宸 潘柏霖 王致中 彭柏睿 呂振鑫 陳旻志 陳潤澤
麥小龍 賴以軒 蔡易辰 楊閔元 阮浩恩 方祥宇

7、民生家商

領隊:胡瑞慧 執行教練:鄭亘宏,陳昶元 管理:吳銘祥
林峻毅 邱建融 黃焯芄 曾宥澄 李威緻 林士凱 李威志 李少騏 湯允劭
劉東鑫 郭桔弟 黃林毅傑 李峻廷 林子睿 葉祐誠

8、屏東高工

領隊:柯朝塗 執行教練:呂建宏,蘇郁茜
潘俊佐 黃渙中 蕭凱友 李浩榮 潘睿哲 郭厚辰 涂祥宇 黃彥灃 陳炳叡
莊翔歲 葉宸安 黃琮閔 陳品旭 曾宥歲 張幃翔

9、來義高中

領隊:陳冠明 執行教練:江肯杰 管理:陳文潔
顏治凱 吳毅泓 張志誠 呂維 鄭帝 高旻鴻 曾昱啟 何宇浩 胡恩竣
蔡秉宏 林弘傑 陳曦 邱澤 高崇嘉 張志佑

10、屏北高中

領隊:林宏澤 執行教練:湯賢良 管理:林侑彤
徐瑞安 林鴻億 孫皓助 羅丞禹 杜瑜睿 陳品 謝聖恩 許正泓 余翌
湯允斌 盧子勳 朱彥寧 劉子傑 曾新毅

11、東港高中

領隊:侯淑禎 執行教練:徐沛暘,王立興 管理:謝旻穎
蔡鎰鴻 阮丰彥 高鈺茗 方琮閔 李心紘 周佑霖 周致有 黃文涵 陳冠翰
林定緯 陳杰駿 林煒程 王澤允 楊昫諺 洪朝原

二、高女

1、國立屏女

領隊:楊榮豐 執行教練:尹材雲 管理:張怡蓉
盧侑奴 林沛璉 高鳳琳 林子云 薛妤婕 林汶樺 曹楊君 朱雨青 趙薇涵
鄔廷珊 吳宜蒨 黃柔惟 陳亭穎 唐珮華

2、國立潮中

領隊:林逸文 執行教練:邱建彰 管理:葉妍希
鄧惠文 董星湄 賴薇伊 李宜燕 李佳恩 許家妤 洪麗棋 李亞璇

3、美和高中

領隊:王致皓 執行教練:黃裕昌
申恩米 陳怡臻 王俞喬 李宇芹 林欣平 陳奕帆 范意晴 林雨葳 許智晴
沈佩臻 林芷好

4、屏榮高中

領隊:李欣蔓 執行教練:劉惠茹 管理:蔡宛薰
吳庭瑜 盧小軒 鄭安淇 蘇莉涵 張霈瑛 吳玟蓁 劉家瑜 方麗禎 陳亮妤
陳可婕 蔡一平 楊寓婷 吳家好

5、屏東高工

領隊:柯朝塗 執行教練:呂建宏,江志偉
李佳好 李育蓉 吳佳芸 鍾家禎 梁家瑜 蔡佩芸 許喻嬪 楊宜林 楊雅婷
郭念竺 陳妍霓 蘇昕鈺

6、屏北高中

領隊:林宏澤 執行教練:羅嫻 管理:方劭璿
陳芊 石宇珊 曾怡瑄 黃彥瑄 楊慈恩 曾玥昕 陳紫茵 胡薇 王禹喬
明熙胤 張恩希 張悅 王禹甯 余芷萱 林念昫

三、國男

1、美和高中

領隊:王致皓

執行教練:曾興民

王昱翔 李詠掄 黃品諺 吳致廣 古宋兆庭 彭臆愷 孫耀 陳子胤 劉易倫
蘇益鎡 鄭光秀 宋丞鎧 王昊

2、來義高中

領隊:陳冠明

執行教練:江肯杰

管理:陳文潔

高昇 許桀一 馬恩鑰 鄧禎哲 何宇安 朴韓澤 李宥恩 曾奕飛 蔡浩南
施秉憲 全智浩 李聖淵

3、明正國中

領隊:林俊傑

執行教練:巴子晨

管理:莊鈞凱

劉睿毅 劉孟軒 古承叡 薛楷樹 古承翰 呂至勛 郭祐辰 施韋安 黃紘裕
王智永 楊又勳 陳軒禾 楊智桓 許祐嘉 曾嘉彥

4、中正國中

領隊:劉瑞富

執行教練:韓光雲

管理:李木生

張芯鵬 陳柏寰 戴俊耀 徐睿奕 曾弈豪 林軒丞 張季延 曾韋喬 黃子敬
李坤和 柯宗伯 巫品冠 吳東道 吳定謙 劉宸均

5、至正國中

領隊:黃賢德

執行教練:潘志偉, 郭亞軍

管理:潘建志

蘇靖安 沈洪誠 賴柏宇 董權暘 潘藝軒 蔡柏翰 盧永茗 徐子桓 郭柏佑
葉豐宇 何冠廷 陳浩恩 吳致翰 陳書旅 黃承奕

6、麟洛國中

領隊:郭瓊揚

執行教練:陳江炫昌

管理:鍾孟勳

朱子帆 翁傑 李成佑 張佑丞 曾俊凡 顏廣宸 李威震 林祿 范文政
陳彥文 曾定禹 李凱杰 伍春賓 梁凱捷 謝凱丞

7、鹽埔國中

領隊:陳寶郎

執行教練:林建佑, 豐悅如

杜敬堯 朱昀安 黃于哲 陳柏源 劉峻凱 許宸溥 黃滋喆 林秉隣 王樟勳
徐子豪 陳麒峻 蔣宗叡 陳俊宇 謝明璋 王翊宸

8、高樹國中

領隊:盧劍峰

執行教練:湯賢良

管理:林姿華

葉瑞期 趙加恩 陳彥凱 潘念恩 顏允勒 顏治堯 巴育恆 呂聖安 陳崑麟
金可叡 陳俊穎 徐望期 林裕宸 楊享倫 楊定華

9、潮州國中

領隊:林容如

執行教練:賴俊傑, 黎星宏

管理:羅明忠

莫華迪 古祇育 吳宏源 鄒尚廷 陳柏帆 沈佳昇 陳書懷 潘可璇 邱柏樂
連尚恩 潘佑暄 劉信恩 薛健佑 張文洋 楊鴻億

10、萬丹國中

領隊:黃豐欽 執行教練:吳建智

趙晟霆 蘇泓儒 許詠程 潘禹鈞 蔡承墀 呂峻瑞 蔡宗諺 黃楷宸 陳奕霖
張睿智 張藜誠 郭宇晉 李晨睿

11、東新國中

領隊:羅彥文 執行教練:洪瑞鴻

宋昱成 阮子峻 楊秉叡 周呈祥 方宏豪 鄭永哲 陳政宇 周宥璋 陳韋安
陳致華

12、恆春國中

執行教練:林孝威

邱星翰 謝佳佑 林宏岳 吳振揚 吳冠霖 蔡維哲 吳季翰 吳昱紘 蔡宇晉
蕭鈺展 潘楷歲 宋少甫 蔡耀霆 陳俊凱

13、萬新國中

領隊:劉文宗 執行教練:簡年鴻, 邱建彰 管理:王碩煌

李品醇 李唯帆 李維德 施皓翔 陳泓宇 陳奕儒 陳嘉民 劉于銘 潘品綸
陳元凱 李睿濠 甘鼎睿 劉子玄 徐育豪 蔣諾

四、國女

1、來義高中

領隊:陳冠明 執行教練:江肯杰 管理:陳文潔

鍾愛 王俐雅 黃鈺婷 許愛加 高巧樂 董愷凌 南凌薰 蕭羽勤 林湘穎
邱蓉欣

2、中正國中

領隊:劉瑞富 執行教練:韓光雲 管理:李木生

宋怜頤 陳宥慈 顏彤恩 徐子涵 蘇錦儀 吳慧恩 幸沛捷 蘇湘晴 紀怡安
李忻縈

3、里港國中

領隊:鄭宗文 執行教練:陳竑臣 管理:林婉如

翼玉鳳 王芷兒 劉亦菲 陳穎詩 余潔星 劉睿珊 楊秉甄 王巧函 翼玉慧

4、鹽埔國中

領隊:陳寶郎 執行教練:林建佑, 豐悅如

柳思羽 王靜茹 方宛真 柳慈萱 陳佳芳 葉吳佳佳 陳茄津 洪佩真 黃慧鈴
余芷璇 陳盈君 李佩瑄 曾智宇 方筱喬 黃姿燕

5、潮州國中

領隊:林容如 執行教練:賴俊傑, 黎星宏

江紫渝 潘語晞 黃碧玄 江書瑄 張丞靚 蘇芊華 陳孟綾 蔣語嫣 劉子琪
沈玉婷 謝季穎 陳珊妮

6、萬新國中

領隊:劉文宗 執行教練:邱建彰 管理:廖若然

尤惠婷 張彤歆 陳佳樂 林沁玲 許芷卉 陳卉甯 林恩葶 林珈卉 陳宥煊
陳湘妤 黃子庭 蔡云瑄

五、小男 A

1、屏東市

領隊:劉俊概 執行教練:林揚軒,黃泓建 管理:賴震宇

督瑪斯·達隆 高書文 歐陽靚 李明翰 曾凱恩 賴奕勳 葉尚慶 吳牧澤 饒祐銘
廖士錡 巴富邦 戴致恒 朱承霖 林暉紘 唐博詳 江明龍

2、九如鄉

領隊:王錦裕 執行教練:李岳樺,陳育詮

莊昱丞 許書瑋 吳景裕 鄭安邑 許庭耀 蔡承祐 簡裕宸 洪秉澤 黃詠傑
邱宥捷 陳誌鎮 吳峻侑 劉睿杰

3、車城鄉

領隊:王怡萱 執行教練:林孝威,蕭渝霏 管理:黃杏華

賴承翰 廖品睿 盧俊霖 潘景瑞 吳翰林 林長諺 蔡軒毅 林侑竑 林逸杰
林莉庭 蔡依萱 賴羽晨 廖晨希 楊承恩 蔡承皓 林緯恩

4、枋寮鄉

領隊:詹孟傑 執行教練:劉懿文,阮義堂 管理:白傑仁

黃家閔 林子雲 蔡梓晨 洪豪浚 楊俊宏 李泰德 阮騏騰 黃嘉哲 陳宥蒼
李梓銘 鄭景懷 郭恩縉 潘育佑 胡向廷 曾振豪 孫東旭

5、長治鄉

領隊:陳玉娟 執行教練:莊青祥,蘇怡菁 管理:丁錦慧

林良諺 陸彥鈞 張維恩 洪郁程 洪唯宸 趙君緯 吳泫霆 林宥諺 呂峻誠
白彥鴻 曾亦廷 蘇柏榕 何宥靚 鄭喬馨 劉芯妤

6、恆春鎮

領隊:黃順利 執行教練:潘蕙琪,蘇漢堃 管理:黃盈燭

潘炤安 華呈閔 林禹誠 張承鴻 李品翰 張渝揚 吳立有 張育澄 王詠翔
陳紹恩 陳廷恩 周祈玥 陳柯翔 李梓倫 黃柏軒 許文菖

7、萬丹鄉

領隊:蕭旬閔 執行教練:張嘉民,簡年鴻 管理:邱翠珊

吳宗鍇 李雨謙 陳子鴻 潘泓諭 陳貫昕 李晉羽 陳泓博 林昊翰 施皓恩
鄭文甫 李育丞 徐子宸 蔡博宇 李柏廷 曾濬誠 傅李興誠

8、潮州鎮

領隊:張振茂 執行教練:杜煥奎,黃友祥 管理:陳大章
賴沅樂 余玄品 黃皓軒 陳羿佑 馬蘊 陳冠睿 余承祐 孫瑞璿 張宇凱
張宇傑 黃炳翌 黃弘御 郭柏丞 蔡寬誠 王志偉 黃詠麟

9、霧台鄉

領隊:鍾祥憑 執行教練:杜繼宗 管理:蕭照陽
那祐嘉 賴禹睿 步泓震 柯承瀚 柯特 賴禹宸 劉皓恩 巴以謙 顏宇辰
杜巴魯 林格勒樂 杜羽赫

六、小男 B

1、屏東市

領隊:李讚桐 執行教練:麥劭雍,黃丞賢 管理:王景弘
鄭凱中 簡弘恩 許晉瑞 丁忠信 蔣佳鑫 侯秉呈 陳思愷 陳柏禧 宋紘緒
江仕銓 劉丞恩 宋恩熙 王塏勳 郭明睿 蔡睿揚 陳侑恩

2、恆春鎮

領隊:鄭鴻博 執行教練:柯仕偉,葉吳佳君 管理:李韋賢
陳于沁 曾子鑫 郭全德 陳書亞 白皓仁 尤璽歲 柯政宇 白晨延 郭川睿
吳宇安 曹少虎 沈言綸 陳品均 陳昕毅 陳力瑋

3、潮州鎮

領隊:張振茂 執行教練:杜煥奎,胡雨恩 管理:鍾念佳
陳旻澤 楊有祁 林可宸 林子恩 潘宥恩 江唯安 方涓駿 曾泓銘 吳興謙
方涓靖 方涓暘 曾基銓 孫仔辰 蔡馮安 劉子禎 徐苑睿

4、霧台鄉

領隊:鍾祥憑 執行教練:巴銘暉 管理:蕭照陽
麥樂 顏皓權 羅劭誠 巴以禾 李愷樂 杜錫安 王子翔 宋以諾 田雨恩
巴嘉彥 杜亞設 高玗宸

七、小女 A

1、內埔鄉

領隊:劉富連 執行教練:陳志豪 管理:廖啟宏
鍾宜君 陳言熙 陳鈺捷 潘品蓁 戴妍芯 李怡蓁 邱亦捷 曾瀟瑩 朱昕閔
張洛慈 黃羽婕 廖恩樂 胡若宸

2、枋寮鄉

領隊:詹孟傑 執行教練:劉懿文 管理:白傑仁
黃怡君 楊玉盈 何書靚 楊育琳 張簡子霈 顏子珩 許紫昕 林釗安 何依柔
楊宥萱 楊宥靚 賴則瑄 陳憶欣 陳怡佩 賴則瑀 余靚

3、恆春鎮

領隊:莊逸萍

執行教練:潘蕙琪,胡德政

管理:魏萍萱

林映伶 林映岑 江沛晴 陳彤瑀 夏昱甯 潘淳鈺 葉雱瑜 謝惠靖 林巧芬
葉千儀 陳亦蓁 陳羽柔 黃真 劉倚漩 王子沂 張品萱

4、鹽埔鄉

領隊:戴漢德

執行教練:劉建良,林建宏

李念嫻 鄭宇岑 張昕芷 簡于雁 郭昀邑 林宜萱 黃奕珊 簡毓芯 葉又菱
張喬倫 鄭榆樺 林雅萍 林艾威 葉鈺音

八、小女 B

1、恆春鎮

執行教練:潘蕙琪,葉吳佳君

張舒涵 黃唯媛 張佳琳 吳亞謙 葉子筠 賴可芯 陳昕緹 楊宥橙 吳念庭
林易宣 張晨晞 盧恩芯 張品琇 趙榆函 林靜琪 董育岑

113 年屏東縣中小學聯合運動會籃球比賽名單

一、高男組

1、團體

國立屏中：謝武翰 成家帆 伍逢諭 陳楷太 黃少玄 劉靈昊 尤訢赫 陳子福 伍逢鑫 才子恩 陳恆傳
戴文宸 洪佳安 陸奕喬 潘世晟
國立潮中：潘信守 白樂恩 林志龍 鄧鈞益 莫華飛 黃勇俊 陳關中 潘紹承 黃柏輔 劉恩家 蔡承峻
許稟恩 涂祐嘉 陳亭丰 卓佳冠
東港海事：湯怡霖 戴詠昀 徐睿志 郭昱廷 蕭友呈 陳育源 李鈞民 施宗緯 游惟翔 羅元廷 李東益
蘇建璋 游書旻 蔡鈞凱 沈昱賢
佳冬高農：葉志偉 陳信志 塗政男 張詠翔 施又銘 楊鈞傑 杜育安 蘇敏傑 楊鎮維 倪宏維 蘇倍詰
黃政傑 黃愷樂
美和高中：李奕翰 宋哲銘 曾子碩 黃品勳 林宥恩 林傳珈 潘恭翊 黃宥承 劉宇宸 林少羿 連家駿
鄭兆恩 陳家聖 郭喬宇 鄧博安
屏榮高中：陳柏睿 潘柏霖 呂振鑫 麥小龍 楊閔元 許瑋宸 彭柏睿 陳潤澤 蔡易辰 方祥宇 陳賀羣
王致中 陳旻志 賴以軒 阮浩恩
民生家商：林峻毅 曾宥澄 李威志 劉東鑫 李峻廷 黃焯芑 林士凱 湯允劭 黃林毅傑 葉祐誠
邱建融 李威緻 李少騏 郭桔弟 林子睿
屏東高工：黃渙中 潘睿哲 黃彥灃 葉宸安 曾宥歲 潘俊佐 李浩榮 涂祥宇 莊翔歲 陳品旭 蕭凱友
郭厚辰 陳炳歡 黃琮閔 張幃翔
來義高中：鄭帝 何宇浩 林弘傑 高崇嘉 顏治凱 呂維 曾昱啟 蔡秉宏 邱澤 張志誠 高旻鴻 胡恩竣
陳曦 張志佑 吳毅泓
屏北高中：余翌 朱彥寧 徐瑞安 羅丞禹 許正泓 盧子勳 曾新毅 孫皓勛 陳品 謝聖恩 湯允斌
劉子傑 林鴻億 杜瑜睿
東港高中：蔡鎰鴻 方琮閔 周致有 林定緯 王澤允 高鈺茗 周佑霖 陳冠翰 林煒程 洪朝原 阮丰彥
李心紘 黃文涵 陳杰駿 楊昀諺

二、高女組

1、團體

國立屏女：林沛璉 薛妤婕 朱雨青 吳宜蓓 唐珮華 盧侑奴 林子云 曹楊君 鄔廷珊 陳亭穎 高鳳琳
林汶樺 趙薇涵 黃柔惟
國立潮中：鄧惠文 李宜燕 洪麗棋 賴薇伊 許家妤 董星湄 李佳恩 李亞璇
美和高中：申恩米 李宇芹 范意晴 沈佩臻 王俞喬 陳奕帆 許智晴 陳怡臻 林欣平 林雨葳 林芷妤
屏榮高中：盧小軒 張霈瑛 方麗禎 蔡一平 吳庭瑜 蘇莉涵 劉家瑜 陳可婕 吳家妤 鄭安淇 吳玟蓁
陳亮妤 楊寓婷
屏東高工：梁家瑜 楊宜林 陳妍霓 李佳妤 鍾家禎 許喻嬭 郭念竺 吳佳芸 蔡佩芸 楊雅婷 蘇昕鈺
李育蓉
屏北高中：石宇珊 楊慈恩 胡薇 張恩希 余芷萱 陳芊 黃彥瑄 陳紫茵 明熙胤 王禹甯 曾怡瑄
曾玥昕 王禹喬 張悅 林念昀

三、國男組

1、團體

美和高中：黃品諺 彭臆愷 劉易倫 宋丞鎧 李詠掄 古宋兆庭 陳子胤 鄭光秀 王昱翔 吳致廣 孫耀
蘇益鉉 王昊

來義高中：李宥恩 施秉憲 全智浩 馬恩鑰 朴韓澤 蔡浩南 許桀一 何宇安 曾奕飛 李聖淵 高昇
鄞禎哲

明正國中：古承叡 呂至勛 黃紘裕 陳軒禾 曾嘉彥 劉孟軒 古承翰 施韋安 楊又勳 許祐嘉 劉睿毅
薛楷樹 郭祐辰 王智永 楊智桓

中正國中：戴俊耀 林軒丞 黃子敬 巫品冠 劉宸均 陳柏寰 曾弈豪 曾韋喬 柯宗伯 吳定謙 張芯鵬
徐睿奕 張季延 李坤和 吳東道

至正國中：賴柏宇 蔡柏翰 郭柏佑 陳浩恩 黃承奕 沈洪誠 潘藝軒 徐子桓 何冠廷 陳書旅 蘇靖安
董權暘 盧永茗 葉豐宇 吳致翰

麟洛國中：李成佑 顏廣宸 范文政 李凱杰 朱子帆 翁傑 曾俊凡 林祿 曾定禹 梁凱捷 張佑丞
李威震 陳彥文 伍春賓 謝凱丞

鹽埔國中：朱昀安 劉峻凱 林秉麟 陳麒峻 謝明璋 王翊宸 杜敬堯 陳柏源 黃泓喆 徐子豪 陳俊宇
黃于哲 許宸溥 王樟勛 蔣宗叡

高樹國中：葉瑞期 潘念恩 顏治堯 陳崑麟 徐望期 楊定華 陳彥凱 顏允勒 呂聖安 陳俊穎 楊享倫
趙加恩 巴育恆 金可叡 林裕宸

潮州國中：張文洋 古祇育 陳柏帆 潘可璇 潘佑暄 莫華迪 鄒尚廷 陳書懷 連尚恩 薛健佑 楊鴻億
吳宏源 沈佳昇 邱柏樂 劉信恩

萬丹國中：蘇泓儒 蔡承澤 黃楷宸 張藜誠 趙晟霆 潘禹鈞 蔡宗諺 張睿智 李晨睿 許詠程 呂峻瑞
陳奕霖 郭宇晉

東新國中：宋昱成 周呈祥 陳政宇 陳致華 楊秉叡 鄭永哲 陳韋安 阮子峻 方宏豪 周宥璋

恆春國中：吳冠霖 蔡維哲 蔡宇晉 宋少甫 邱星翰 吳振揚 吳昱紘 潘楷歲 陳俊凱 林宏岳 吳季翰
蕭鈺展 蔡耀霆 謝佳佑

萬新國中：李維德 陳奕儒 潘品綸 徐育豪 李唯帆 陳泓宇 劉于鉉 劉子玄 李睿濠 李品醇 施皓翔
陳嘉民 甘鼎睿 陳元凱 蔣諾

四、國女組

1、團體

來義高中：王俐雅 高巧樂 蕭羽勤 鍾愛 許愛加 南凌薰 邱蓉欣 黃鈺婷 董愷凌 林湘穎

中正國中：陳宥慈 蘇錦儀 蘇湘晴 宋伶頤 徐子涵 幸沛捷 李忻縈 顏彤恩 吳慧恩 紀怡安

里港國中：翼玉鳳 陳穎詩 楊秉甄 劉亦菲 劉睿珊 翼玉慧 王芷兒 余潔星 王巧函

鹽埔國中：陳佳芳 洪佩真 陳盈君 方筱喬 柳思羽 柳慈萱 陳茄津 余芷璇 曾智宇 方宛真
葉吳佳佳 黃慧鈴 李佩瑄 黃姿燕 王靜茹

潮州國中：江紫渝 江書瑄 陳孟綾 沈玉婷 黃碧玄 蘇芊華 劉子琪 陳珊妮 潘語晞 張丞靚 蔣語媽
謝季穎

萬新國中：張彤歆 許芷卉 林珈卉 黃子庭 尤惠婷 林沁羚 林思葶 陳湘妤 陳佳樂 陳卉甯 陳宥煊
蔡云瑄

五、小男組

1、團體

- 屏東市 A：高書文 曾凱恩 吳牧澤 巴富邦 林暉絃 督瑪斯·達隆 李明翰 葉尚慶 廖士錡 朱承霖
江明龍 歐陽靚 賴奕勳 饒祐銘 戴致恒 唐博詳
- 屏東市 B：鄭凱中 丁忠信 陳思愷 宋紘緒 劉丞恩 王塏勳 陳侑恩 許晉瑞 侯秉呈 宋恩熙 蔡睿揚
簡弘恩 蔣佳鑫 陳柏禧 江仕銓 郭明睿
- 九如鄉 A：吳景裕 蔡承祐 黃詠傑 吳峻侑 許書璋 許庭耀 洪秉澤 陳誌鎮 莊昱丞 鄭安邑 簡裕宸
邱宥捷 劉睿杰
- 車城鄉 A：盧俊霖 林長諺 林逸杰 廖品睿 吳翰林 林侑竑 蔡依萱 廖晨希 蔡承皓 賴承翰 潘景瑞
蔡軒毅 林莉庭 賴羽晨 楊承恩 林緯恩
- 枋寮鄉 A：胡向廷 黃家閔 洪豪浚 阮騏騰 李梓銘 潘育佑 孫東旭 蔡梓晨 李泰德 陳宥蒼 郭恩縉
曾振豪 林子雲 楊俊宏 黃嘉哲 鄭景懷
- 長治鄉 A：陸彥鈞 洪唯宸 林宥諺 曾亦廷 鄭喬馨 林良諺 洪郁程 吳滋霆 白彥鴻 何宥靚 張維恩
趙君緯 呂峻誠 蘇柏榕 劉芯妤
- 恆春鎮 A：潘炤安 張承鴻 吳立有 陳紹恩 陳柯翔 許文萇 林禹誠 張渝揚 王詠翔 周祈玥 黃柏軒
華呈閔 李品翰 張育澄 陳廷恩 李梓倫
- 恆春鎮 B：郭全德 尤璽歲 郭川睿 沈言綸 陳力璋 曾子鑫 白皓仁 白晨延 曹少虎 陳昕毅 陳于沁
陳書亞 柯政宇 吳宇安 陳品均
- 萬丹鄉 A：李晉羽 施皓恩 徐子宸 曾濬誠 李雨謙 陳貫昕 林昊翰 李育丞 李柏廷 吳宗錯 潘泓諭
陳泓博 鄭文甫 蔡博宇 傅李興誠 陳子鴻
- 潮州鎮 A：賴沅樂 陳羿佑 余承祐 張宇傑 郭柏丞 黃詠麟 黃皓軒 陳冠睿 張宇凱 黃弘御 王志偉
余玄品 馬蘊 孫瑞璿 黃炳翌 蔡寬誠
- 潮州鎮 B：曾泓銘 方洳暘 徐苑睿 陳旻澤 楊有祁 林子恩 方洳駿 方洳靖 孫仔辰 蔡馮安 林可宸
江唯安 吳興謙 曾基銓 劉子禎 潘宥恩
- 霧台鄉 A：賴禹睿 柯特 巴以謙 那祐嘉 柯承瀚 劉皓恩 杜巴魯 杜羽赫 步泓震 賴禹宸 顏宇辰
林格勒樂
- 霧台鄉 B：麥樂 巴以禾 王子翔 巴嘉彥 羅劭誠 杜錫安 田雨恩 高玠宸 顏皓權 李愷樂 宋以諾
杜亞設

六、小女組

1、團體

- 內埔鄉 A：陳言熙 戴妍芯 曾瀟瑩 黃羽婕 鍾宜君 潘品蓁 邱亦捷 張洛慈 胡若宸 陳鈺捷 李怡蓁
朱昕閔 廖恩樂
- 枋寮鄉 A：楊玉盈 張簡子霈 林釗安 楊宥靚 陳怡佩 黃怡君 楊育琳 許紫昕 楊宥萱 陳憶欣 余靚
何書靚 顏子珩 何依柔 賴則瑄 賴則瑤
- 恆春鎮 A：林映岑 夏昱甯 謝惠靖 陳亦蓁 劉倚漩 林映伶 陳彤瑀 葉雱瑜 葉千儀 黃真 張品萱
江沛晴 潘淳鈺 林巧芬 陳羽柔 王子沂
- 恆春鎮 B：張舒涵 吳亞謙 陳昕緹 林易宣 張品琇 董育岑 張佳琳 賴可芯 吳念庭 盧恩芯 林靜琪
黃唯媛 葉子筠 楊宥橙 張晨曦 趙榆函
- 鹽埔鄉 A：李念嫻 簡于雁 黃奕珊 張喬倫 林艾威 張昕芷 林宜萱 葉又菱 林雅萍 鄭宇岑 郭昀邑
簡毓芯 鄭榆樺 葉鈺音

籃球比賽秩序表

比賽時間：113年3月1日至3月3日

比賽地點：場地一-屏東高中(高男)

場地二-民生家商(國男)

場地三-麟洛國中(高女、國女)

場地四-麟洛國小(國小)

高男組團體：11隊取6名(分2組，每組取3名進決賽)

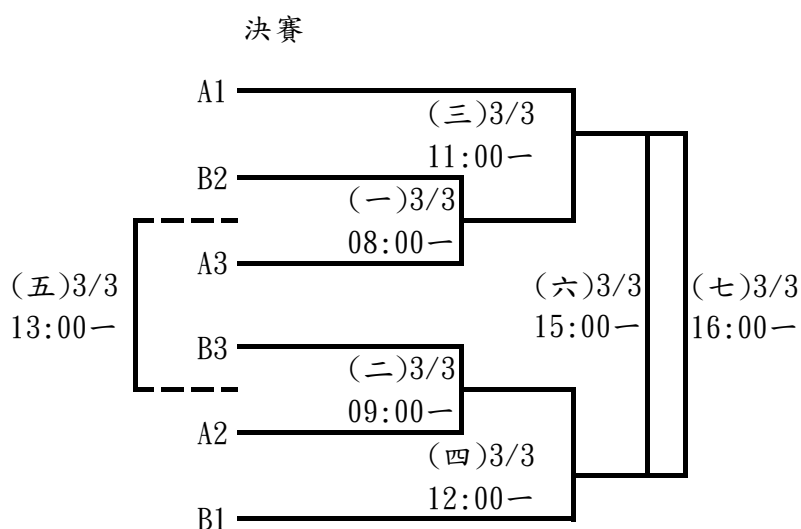
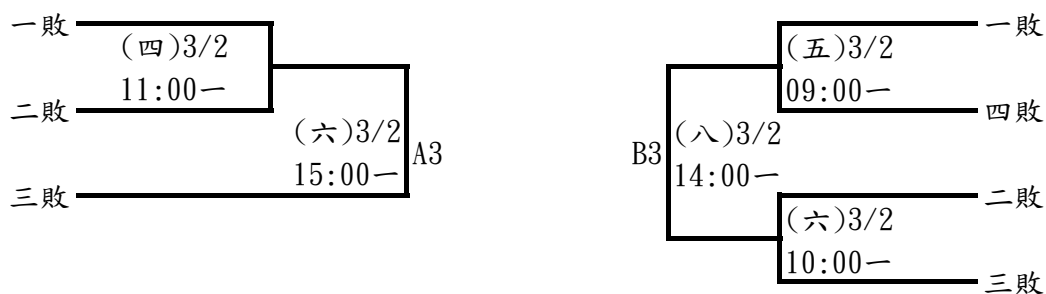
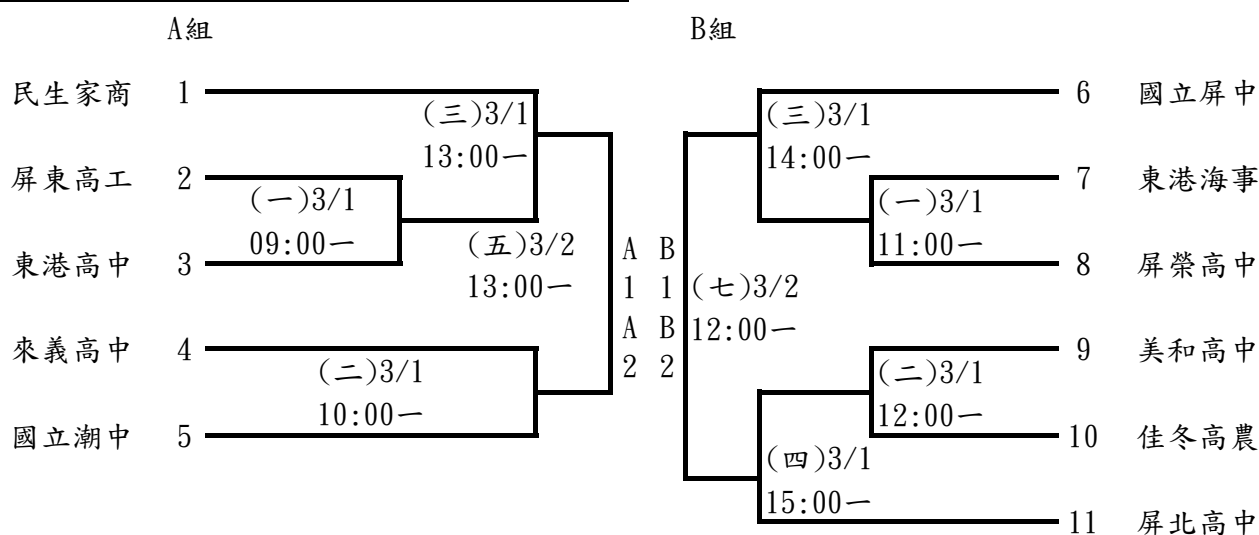

高女組團體：6隊取4名

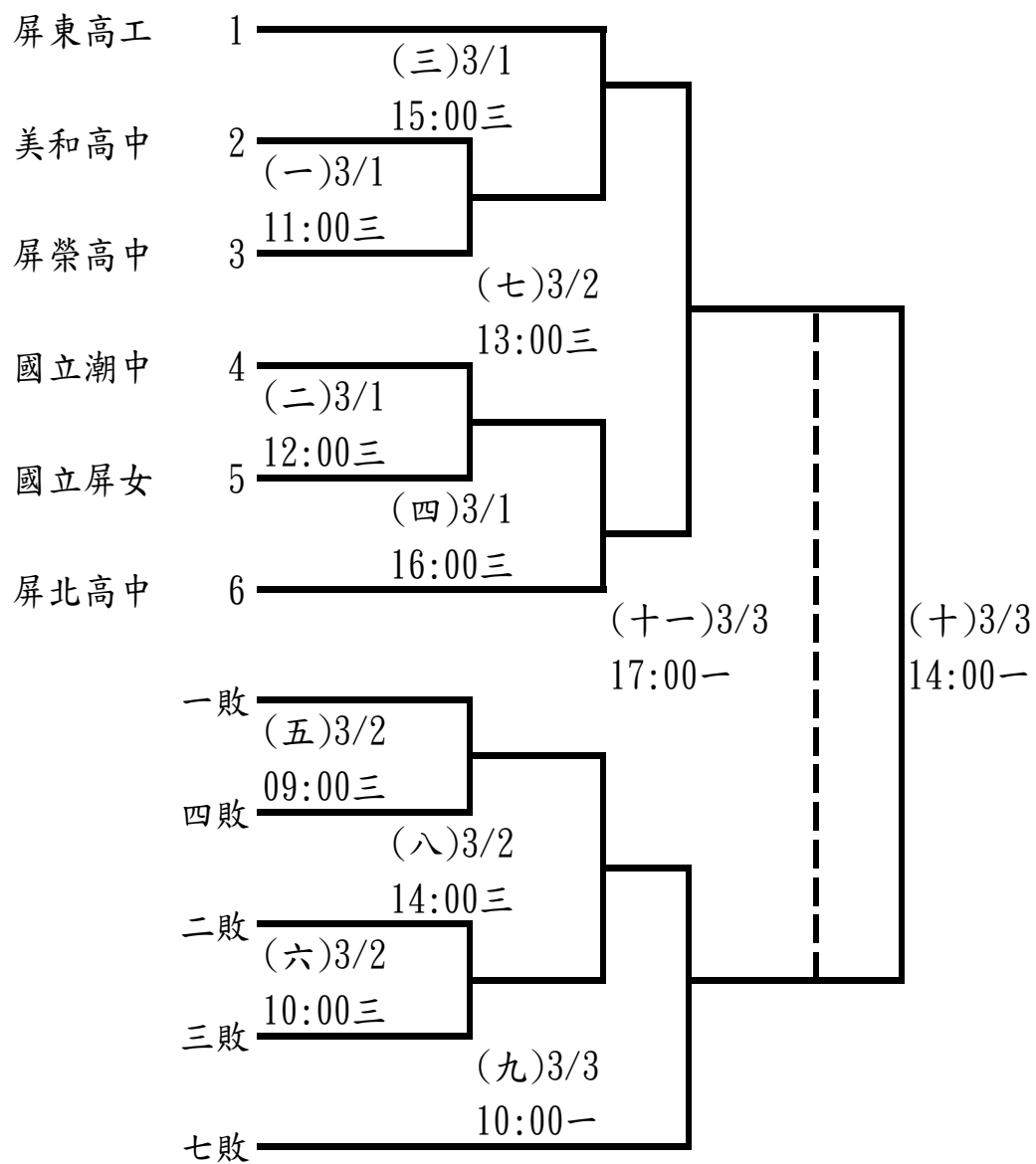

國男組團體：13隊取6名(分2組，每組取3名進決賽)

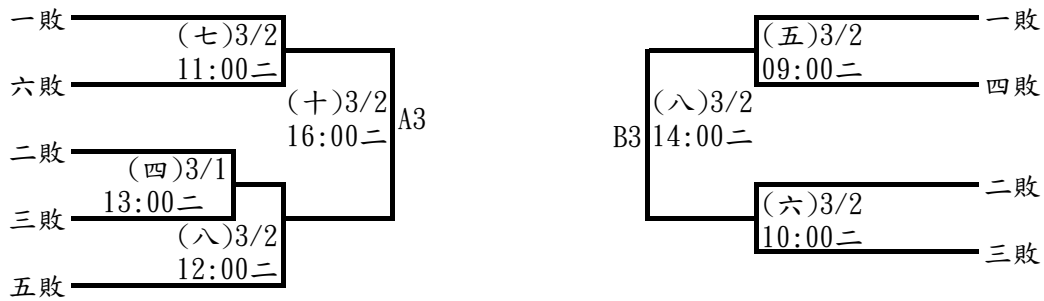
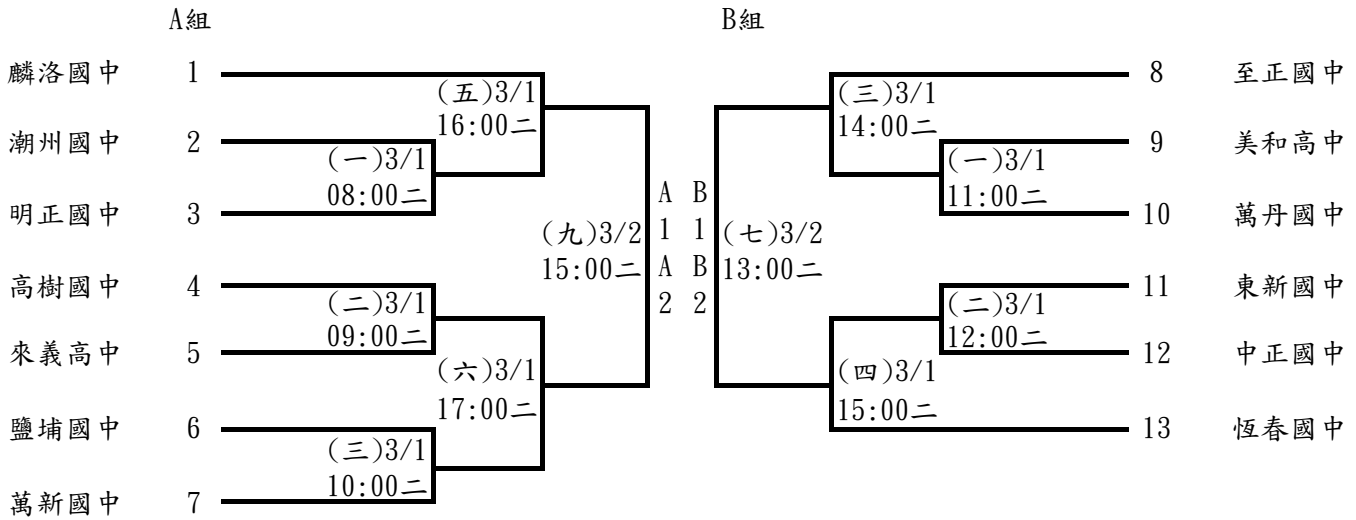

決賽

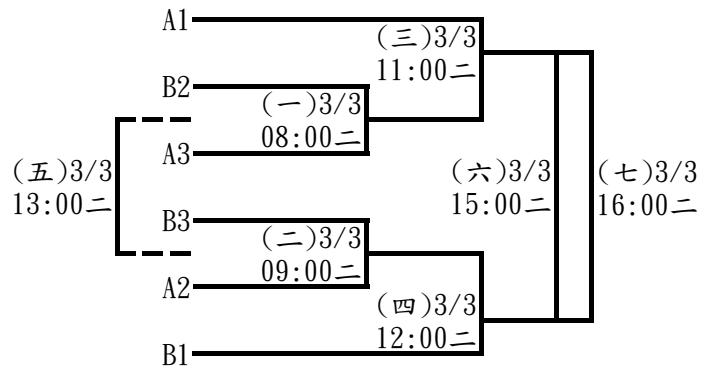

國女組團體：6隊取4名

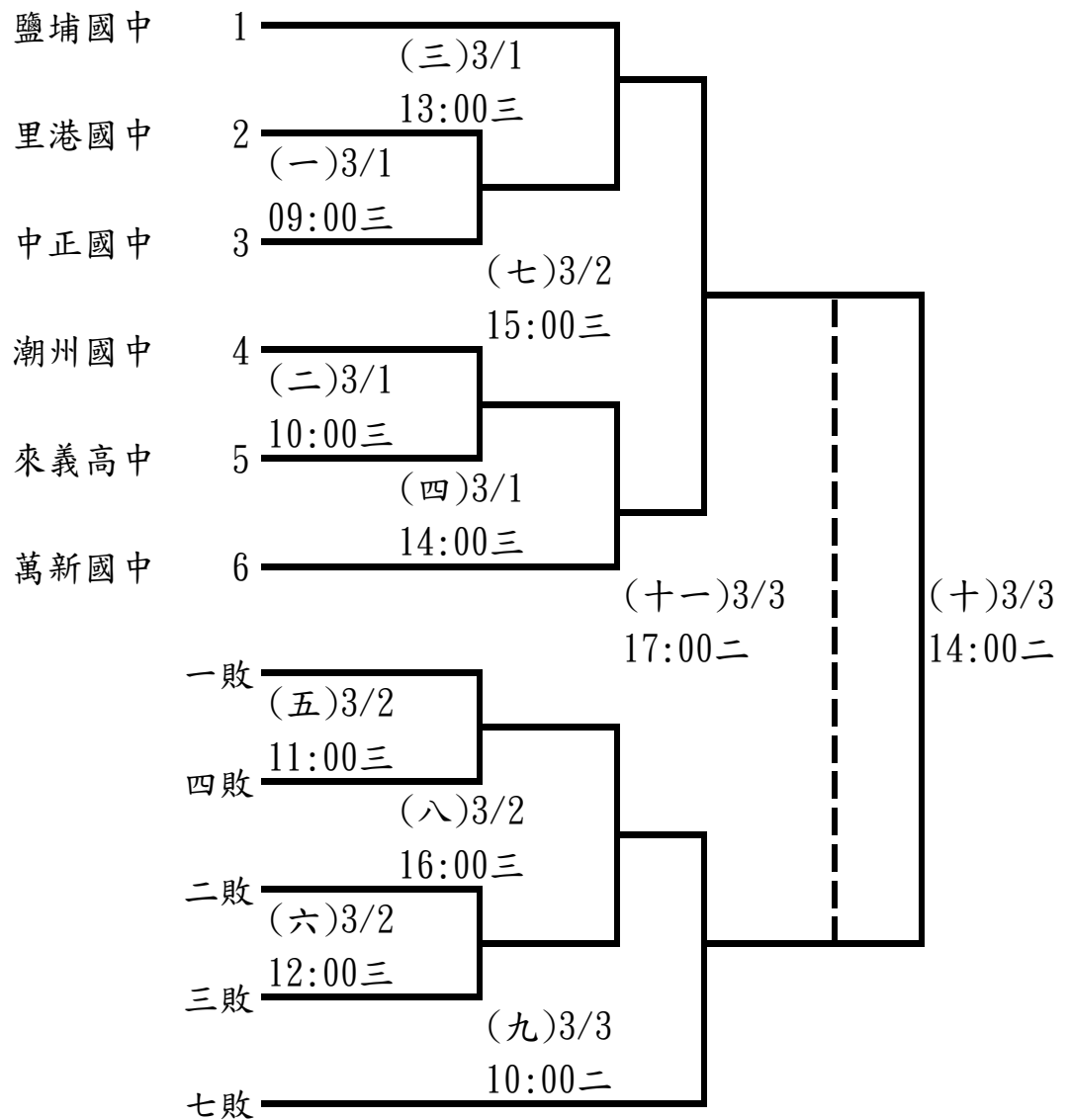

小男組團體：13隊取6名(分2組，每組取3名進決賽)

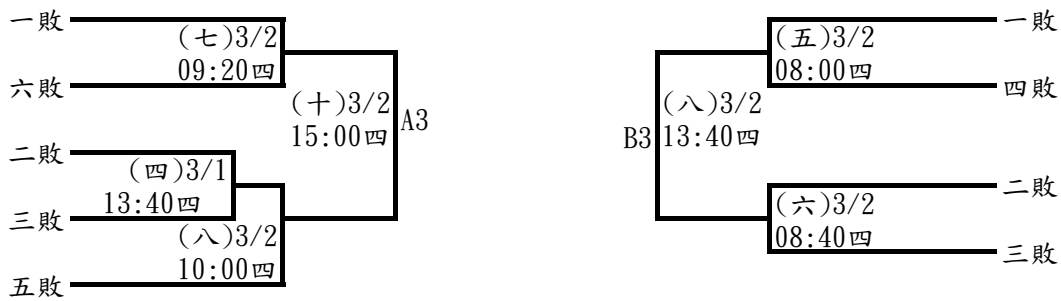
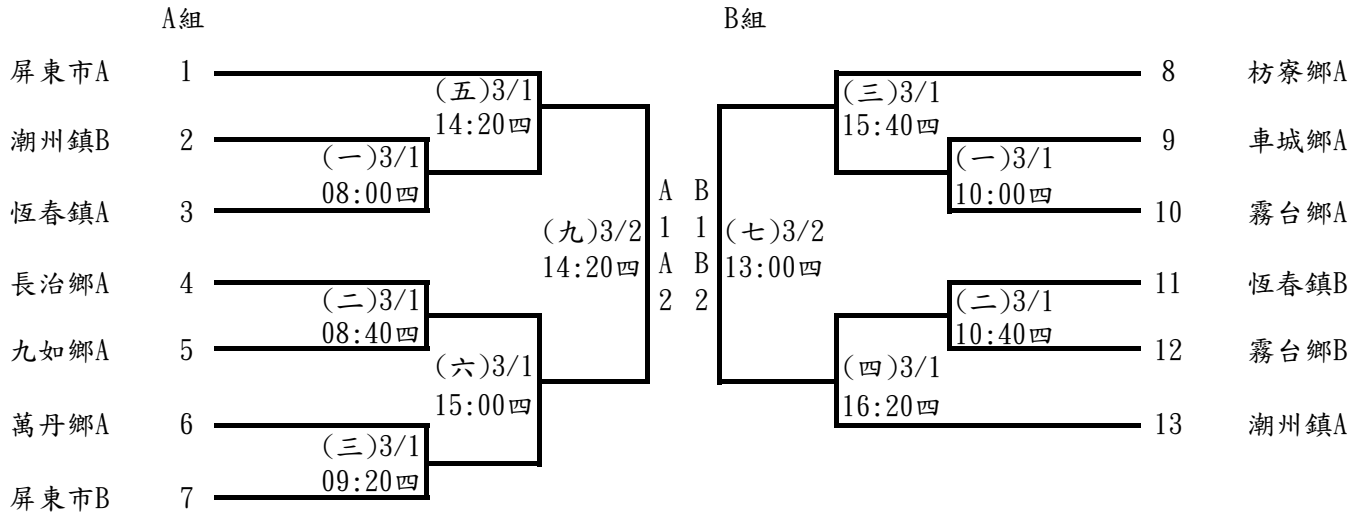

決賽

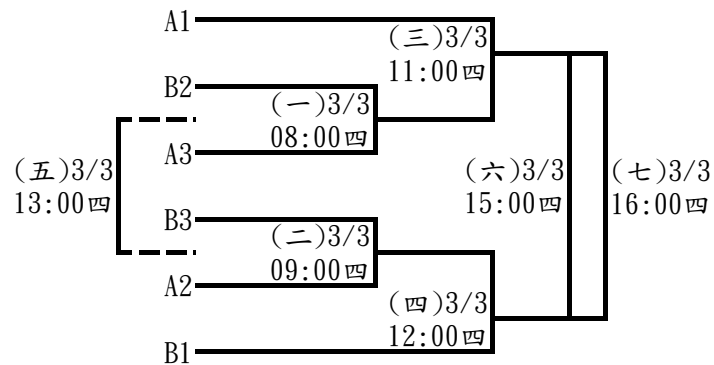

小女組團體：5隊取3名

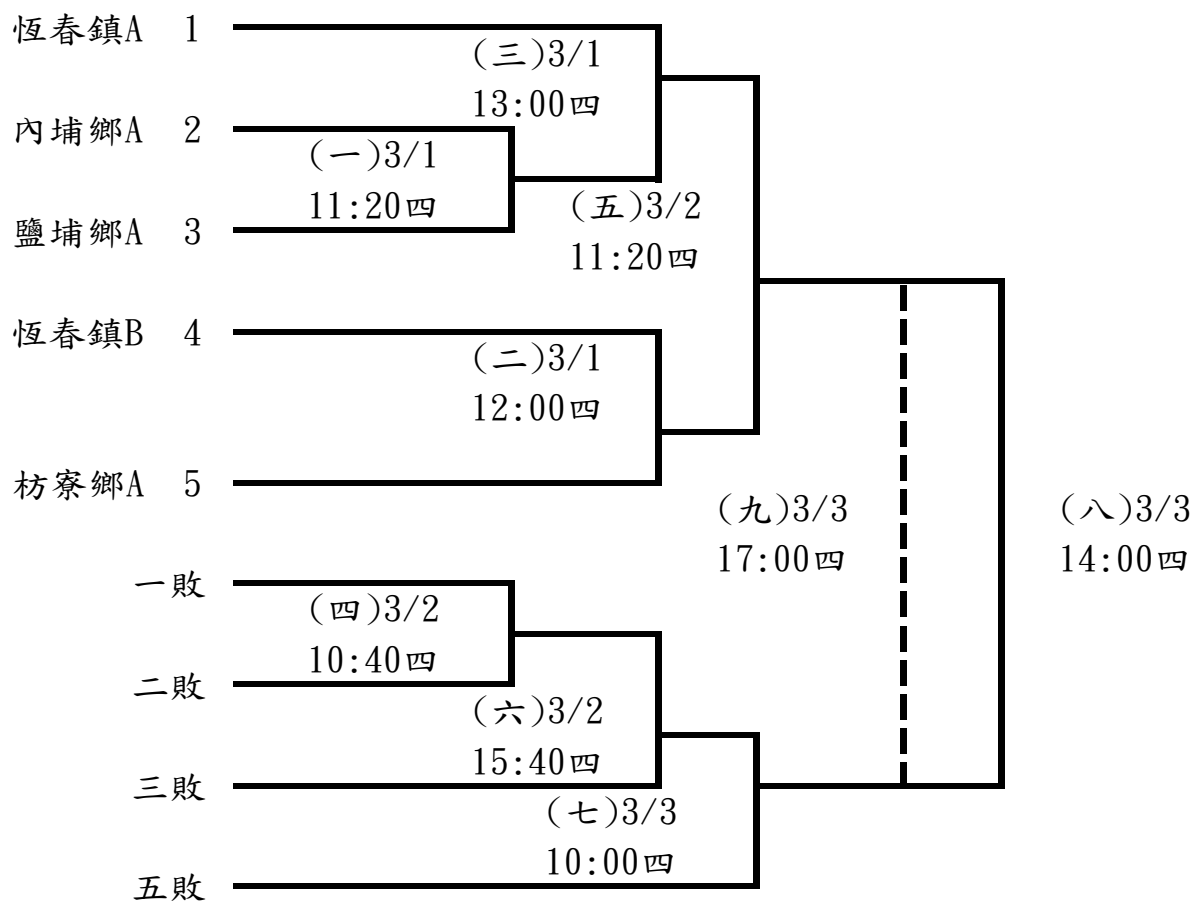

113 年屏東縣中小學聯合運動會軟式網球隊職員名單

一、高男

1、國立潮中

領隊:林逸文 執行教練:張芳慈 管理:林孟男
張力中 張脩昊 鄭瑋中 傅建民 林齊祐 馮品仁 廖宸葳

二、高女

1、國立潮中

領隊:林逸文 執行教練:張芳慈
林淑萍 潘玟萱 駱依靖 陳思瑾 潘維甯

三、國男

1、麟洛國中

領隊:郭瓊揚 執行教練:馮子瑜 管理:宋莉瑛
傅建中 黃彥甫 黃岑育 林品蓉 陳弘家 陳信雄

四、國女

1、光春國中

領隊:鍾冬玉 執行教練:利俊彥
許莉昫 陳于萱

五、小男 A

1、潮州鎮

領隊:黃大峰 執行教練:王弘裕
吳昱慶 簡楷叡

2、麟洛鄉

領隊:黃素英 執行教練:陳鼎鴻 管理:嚴智文
陳詠騰 鍾一加 馮一凡 葉其紘 林品育 陳建瑋 沈昱勛 曾奕榮 吳唯丞
陳政愷 詹赫翔 張邁為

六、小女 A

1、屏東市

領隊:陳垣佐 執行教練:楊政勳, 邱籽瑜
丁愛華 王韻甯 黃映瑀 莊珺綸 顏彤芯 顏子涵 陳僑好 林秣好

2、潮州鎮

領隊:黃大峰 執行教練:利俊彥 管理:蔡鳳娥
邱好岑 陳巧妮 林雍庭 王晏緹 朱奕璇 賴沛棠 潘柏臻 黃翔婷 張芯萱
陳于喬

3、麟洛鄉

領隊:林文彬 執行教練:陳鼎鴻
沈依潔 林旻萱

七、小男 B

1、麟洛鄉

領隊:楊添貴 執行教練:李御嘉
黃麟翔 吳唯名 邱子睿 吳唯裕

八、小女 B

1、屏東市

領隊:黃寶葵 執行教練:李香雪,王昭盛
陳宜鎧 許蕙竹 陳芊羽 曾靖潔 葉品岑 陳宣妤 胡芸榛 黃凱妘

2、潮州鎮

領隊:黃大峰 執行教練:楊奇燁 管理:蘇漢倫
沈佳怡 卓雅萱 劉怡慧 黃芷榆 卓茲宣 王筱茜

113 年屏東縣中小學聯合運動會軟式網球比賽名單

一、高男組

1、單打

張脩昊 (國立潮中) 林齊祐 (國立潮中) 張力中 (國立潮中) 傅建民 (國立潮中)
廖宸葳 (國立潮中) 鄭瑋中 (國立潮中) 馮品仁 (國立潮中)

2、雙打

張脩昊 張力中 (國立潮中)(1) 傅建民 鄭瑋中 (國立潮中)(2)
林齊祐 馮品仁 (國立潮中)(3)

二、高女組

1、單打

潘玟萱 (國立潮中) 林淑萍 (國立潮中) 陳思瑾 (國立潮中) 潘維甯 (國立潮中)
駱依靖 (國立潮中)

2、雙打

林淑萍 潘玟萱 (國立潮中)(1) 陳思瑾 駱依靖 (國立潮中)(2)

三、國男組

1、單打

黃岑育 (麟洛國中) 陳信雄 (麟洛國中) 黃彥甫 (麟洛國中) 陳弘家 (麟洛國中)
傅建中 (麟洛國中) 林品蓉 (麟洛國中)

2、雙打

黃彥甫 傅建中 (麟洛國中)(1) 黃岑育 林品蓉 (麟洛國中)(2)
陳信雄 陳弘家 (麟洛國中)(3)

四、國女組

1、單打

陳于萱 (光春國中) 許莉昀 (光春國中)

五、小男組

1、雙打

簡楷叡 吳昱慶 (潮州鎮 A)(1)
黃麟翔 吳唯名 (麟洛鄉 B)(1)
邱子睿 吳唯裕 (麟洛鄉 B)(2)
陳政愷 沈昱勛 (麟洛鄉 A)(4)
張邁為 詹赫翔 (麟洛鄉 A)(6)

鍾一加 陳詠騰 (麟洛鄉 A)(1)
葉其紘 馮一凡 (麟洛鄉 A)(2)
陳建璋 林品育 (麟洛鄉 A)(3)
曾奕榮 吳唯丞 (麟洛鄉 A)(5)

六、小女組

1、雙打

王韻甯 丁愛華 (屏東市 A)(1)
邱好岑 陳巧妮 (潮州鎮 A)(1)
林旻萱 沈依潔 (麟洛鄉 A)(1)
曾靖潔 陳芊羽 (屏東市 B)(2)
黃芷榆 劉怡慧 (潮州鎮 B)(2)
葉品岑 陳宣妤 (屏東市 B)(3)
王筱茜 卓茲宣 (潮州鎮 B)(3)
胡芸榛 黃凱妘 (屏東市 B)(4)
陳于喬 張芯萱 (潮州鎮 A)(5)

陳宜鎧 許蕙竹 (屏東市 B)(1)
卓雅萱 沈佳怡 (潮州鎮 B)(1)
黃映瑤 莊珺絢 (屏東市 A)(2)
王晏緹 林雍庭 (潮州鎮 A)(2)
顏子涵 顏彤芯 (屏東市 A)(3)
賴沛棠 朱奕璇 (潮州鎮 A)(3)
林秣妤 陳僑妤 (屏東市 A)(4)
黃翔婷 潘柏臻 (潮州鎮 A)(4)

軟式網球比賽秩序表

比賽時間：113年2月23日至24日

比賽地點：麟洛國小網球場

高男組單打：7人取5名

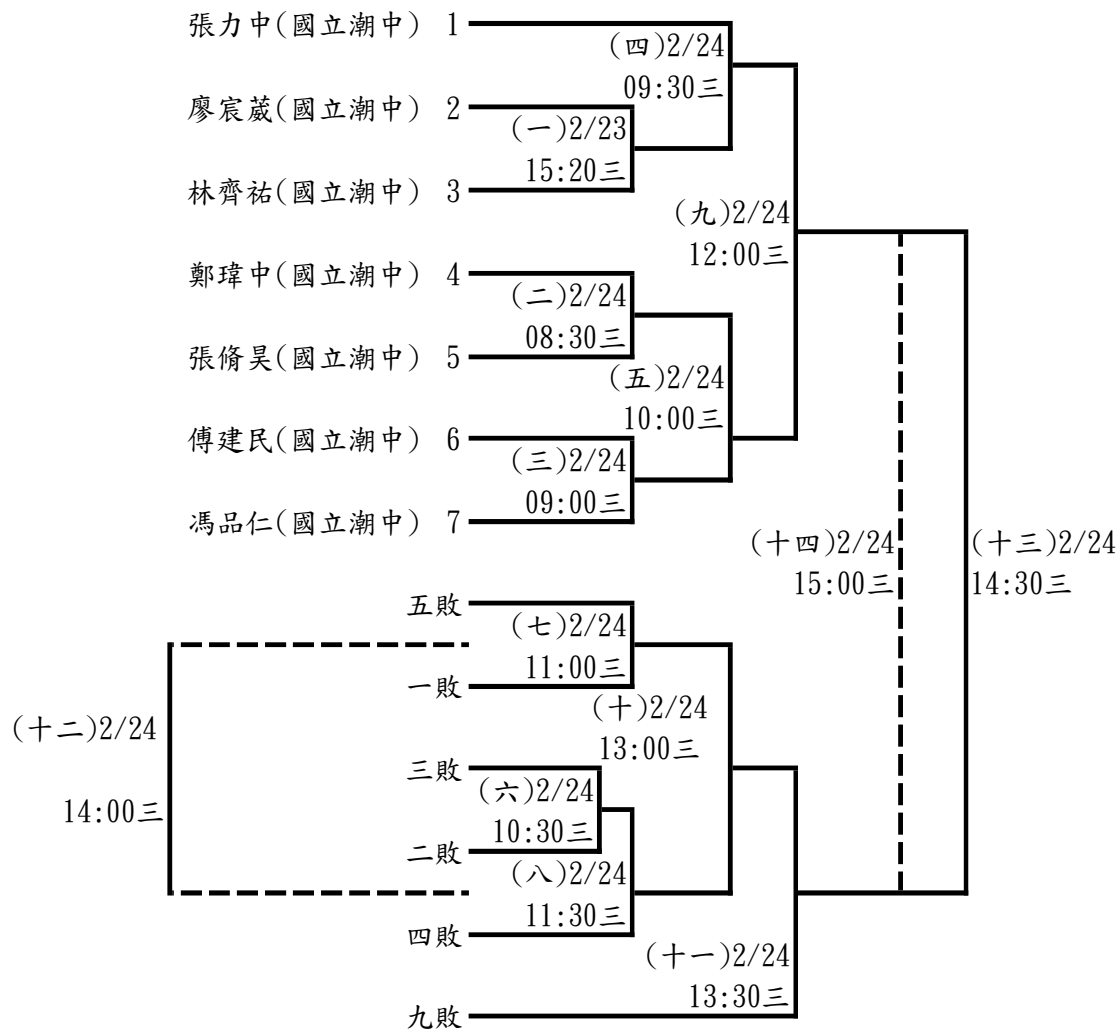

高男組雙打：3組取1名

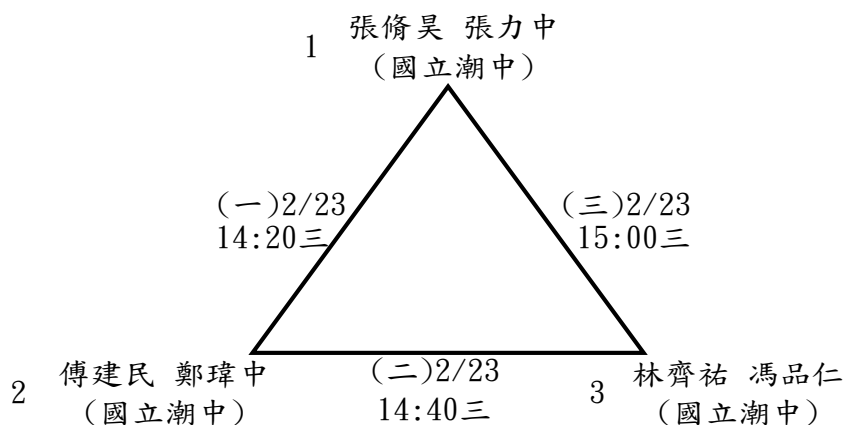

高女組單打：5人取3名

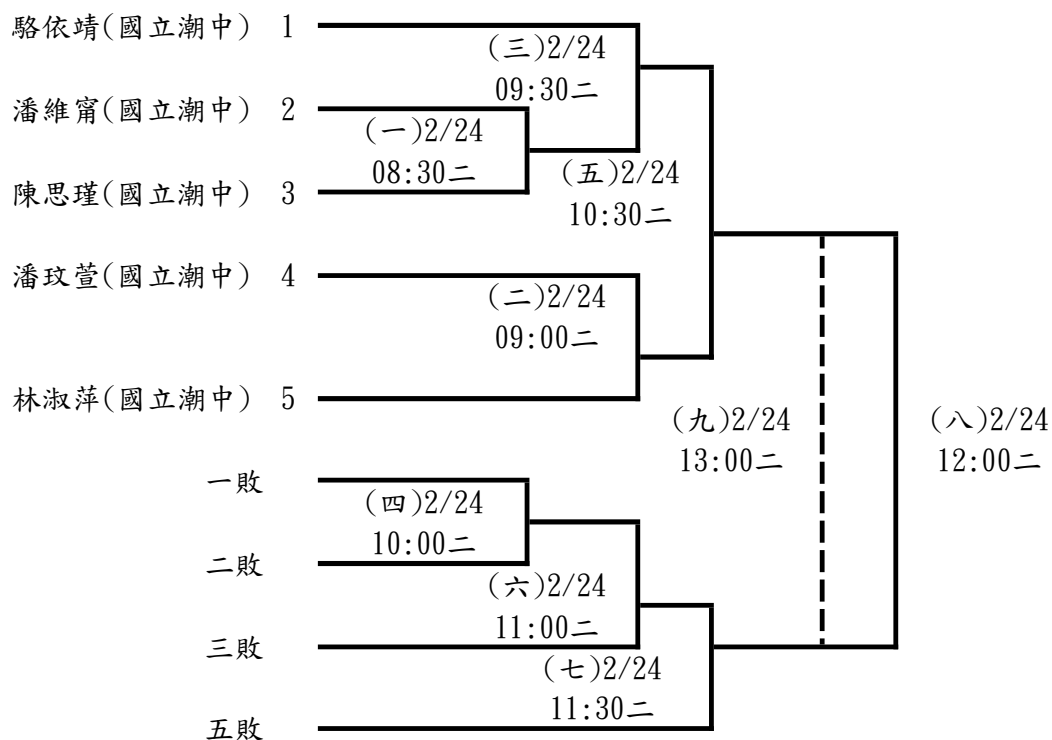

高女組雙打：2組取1名

陳思瑾 駱依靖(國立潮中) 1 $\xrightarrow[\text{14:40二}]{\text{(一)2/23}}$ 2 林淑萍 潘玟萱(國立潮中)

國女組單打：2人取1名

許莉昀(光春國中) 1 $\xrightarrow[\text{15:00二}]{\text{(一)2/23}}$ 2 陳于萱(光春國中)

國男組單打：6人取4名

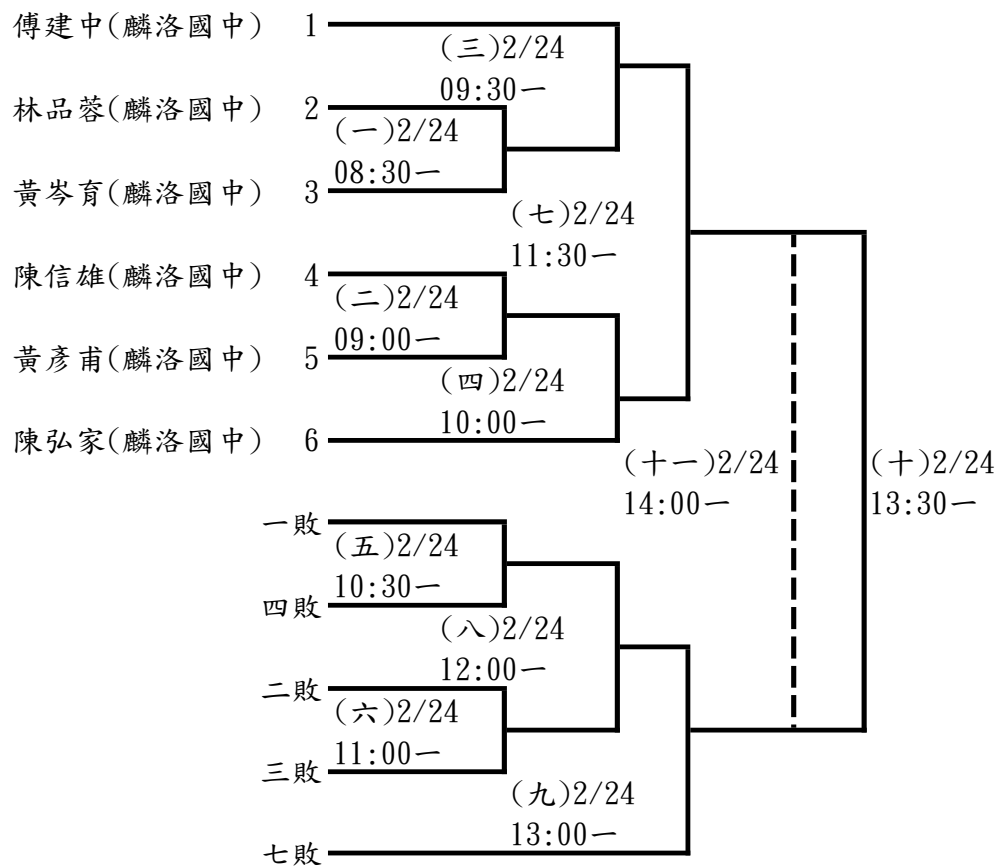

國男組雙打：3組取1名

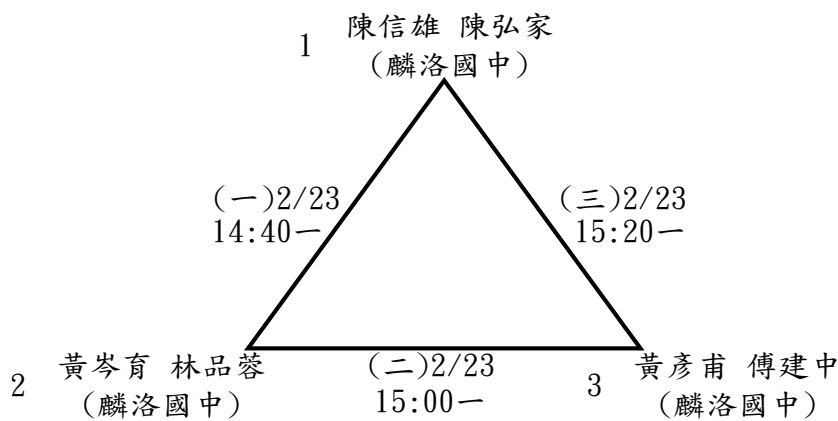

小男組雙打：9組取6名(分2組，每組取3名進決賽)

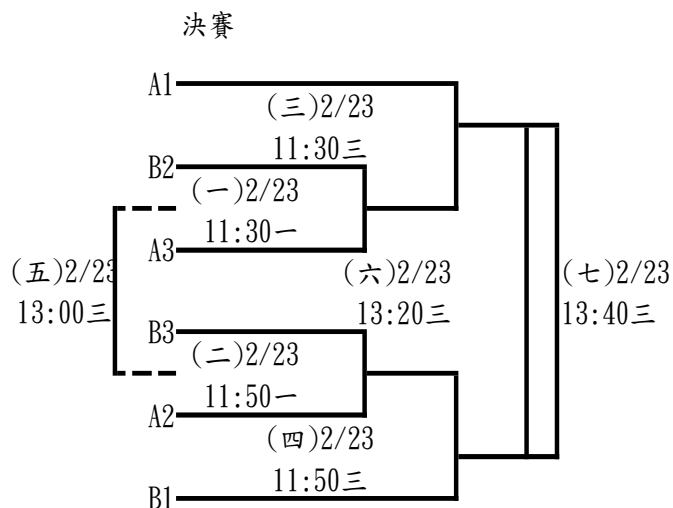
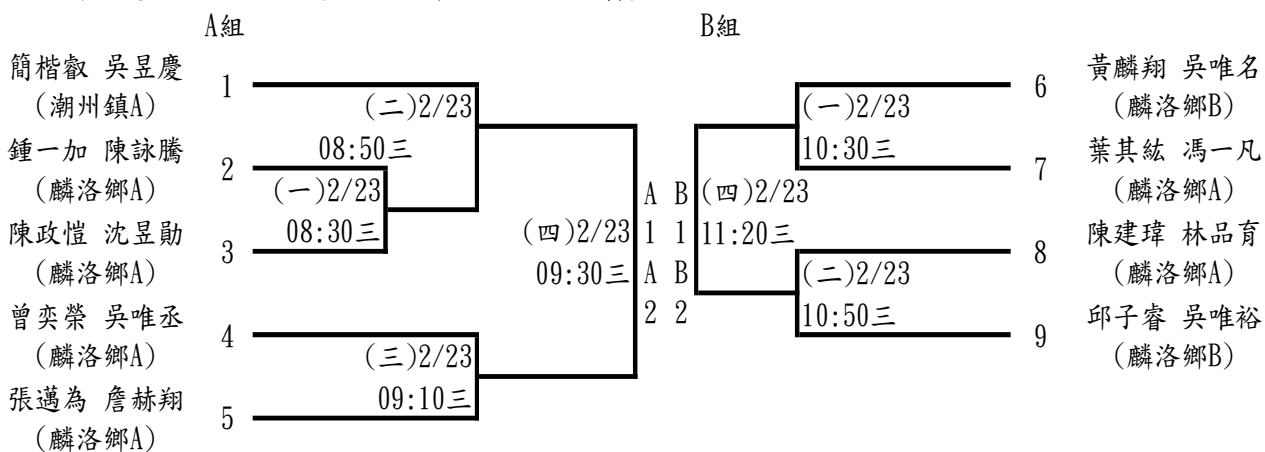

小女組雙打：17組取6名(分4組，每組取2名進決賽)

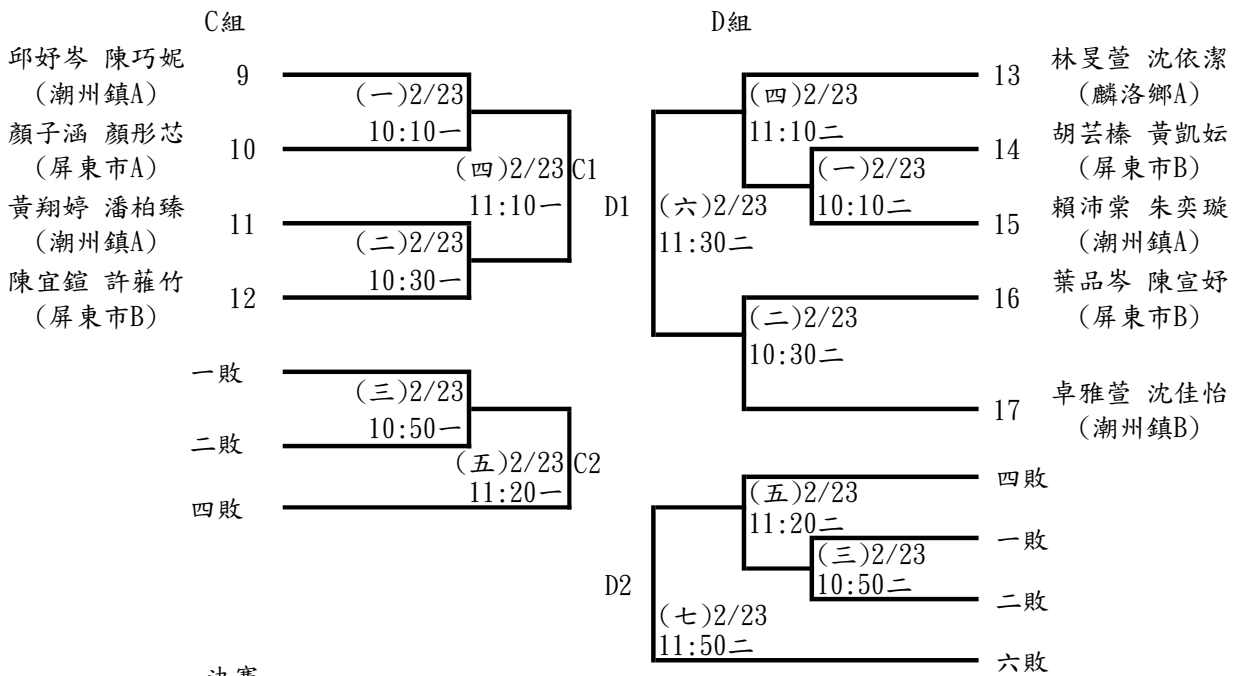
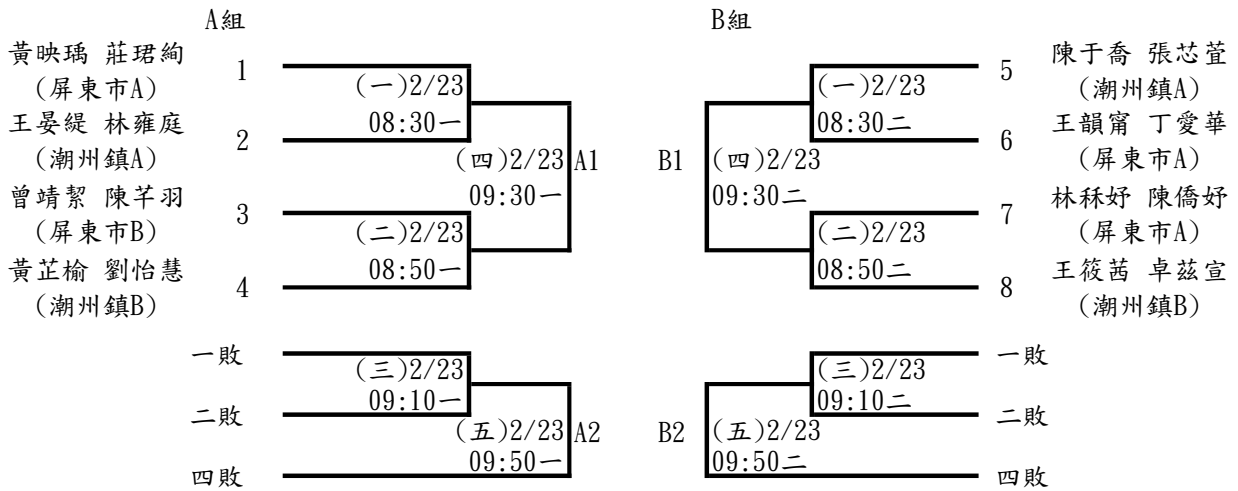

決賽

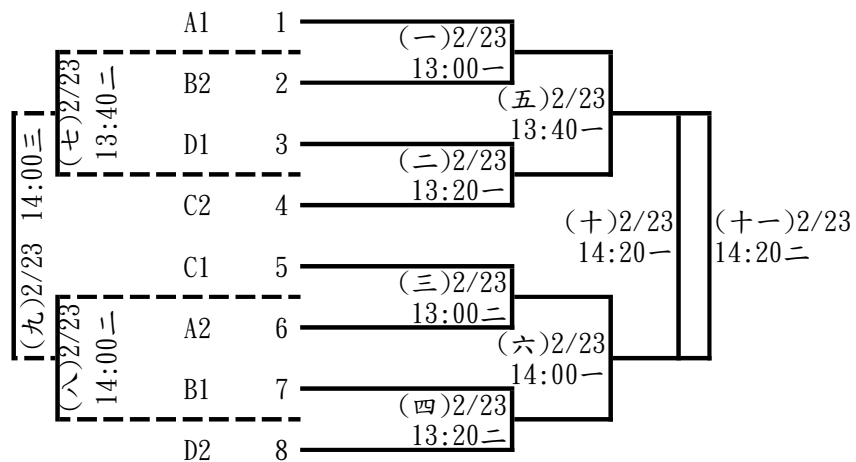

113 年屏東縣中小學聯合運動會羽球隊職員名單

一、高男

1、國立屏中

領隊:陳國祥 執行教練:施言楠 管理:謝發明
馬佑綸 蕭子敬 陳家鴻 李秉儒 李品毅 吳承熙 朱季澤 楊振筵 利禹歡
林恩宏

2、國立潮中

陳昱霖 潘傳熙 林祐銘 周柏昇 陳柏元 徐胤紘 何昀哲 廖千寧

3、東港海事

領隊:洪嘉皇 執行教練:郭俊宏
楊凱恩 邱文凱

4、內埔農工

領隊:張世波 執行教練:蔡榮昌
高辰瑋 黃柏穎

5、大同高中

領隊:王郁菁 執行教練:羅健男, 鄭哲昌
黃竑叡 陳冠穎 李育丞 涂瑋辰 饒恩齊 侯秉亨 童健翔 許桐睿 莊宸

6、枋寮高中

領隊:陳科名 執行教練:蔡育勳, 陳兆鴻
李睿騰 劉昀軒 陳柏叡 蔡秉耘 湯晨浩 洪浩修 洪宗志 陳鈺辰

7、陸興高中

領隊:黃坤謨 執行教練:柯文賢 管理:林惠群
陳靖昂 吳昭緯 李承寰 林禹勛 張軒誠 蔡松錡 李彥鋒 李翰俊 陳建霖
王亮鈞

8、屏榮高中

領隊:李欣蔓 執行教練:陳秉杰
江宇軒

9、民生家商

領隊:胡瑞慧 執行教練:賴文意
林柏宏

10、屏東高工

領隊:柯朝塗 管理:陳玫秀

鄭宇軒 楊竣棋 嵇宜聲 林奕豪

11、屏北高中

領隊:林宏澤 執行教練:何寶康

王群智 邱詠盛 王寬威 吳典諭 柯智捷

12、東港高中

領隊:侯淑禎 執行教練:林文榮, 蔡冠聖

洪兢彥 蘇星維 陳元甲 李丞恩 邱景騰 許皓翔 許智維 黃梓家 顏振安
張實佑

二、高女

1、國立屏女

洪欣怡 鄭淑好 陳穎萱 馬綠茵 林筠靜 林智恩 黃佳琦 王凱玥 陳語禾
李玉凡

2、國立潮中

領隊:林逸文 執行教練:陳德庸

陳怡蕓 林子薰 唐子鈞 陳宜萱 陳玉如 簡好蓁 吳祐寧 林晏羽

3、內埔農工

領隊:張世波 執行教練:蔡榮昌

張迦得 林孟璇

4、枋寮高中

領隊:陳科名 執行教練:蔡育勳

徐睿婧

5、屏榮高中

領隊:李欣蔓 執行教練:陳秉杰

周筠

6、東港高中

領隊:侯淑禎 執行教練:林怡芬, 林文榮

方琪鈺 林鈺涵 謝采燁 陳姝妤 張懷熙 柳詠心 陳品潔 李玟穎 潘以晨
吳嘉芝

三、國男

1、大同高中

領隊:王郁菁 執行教練:羅健男, 鄭哲昌

林辰翰 洪古捷宇 陳品睿 鄭閔錯 黃思維 方詮斌 李家亨 陳霆羿 楊承歡
趙永瑞

2、枋寮高中

領隊:陳科名 執行教練:蔡育勳, 陳兆鴻

王韋捷 廖晏鈞 蕭子聲 許詠傑 林家峯 柯迪兒 林建廷 黃敬閔 鄭柏軒
郭清忠

3、屏榮高中

領隊:李欣蔓

黃紘琛

4、東港高中

領隊:侯淑禎 執行教練:戴敏峯, 林文榮

林清仁 吳秉濠 蔡博安 蘇哲民 蘇宥升 陳鈺閔 何佺恩 許睿文 方孟翔
黃冠璋 吳榮億

5、中正國中

領隊:劉瑞富 執行教練:劉韋奇, 施言楠

林廷恩 許昱翔 陳力宏 陳品睿 林恩浩 陳竑學 陳冠儒 陳宇哲 楊忠立
周秉毅

6、鶴聲國中

領隊:陳亮谷 執行教練:胡誌仁 管理:戴義泉

廖昱豪 周硯棋 陳伯翰 黃傳哲 傅怡康 邱偉哲 葉瑋宥 廖品程 蘇泓儒
高晟軒

7、高樹國中

領隊:盧劍峰 執行教練:潘玉玲 管理:林姿華

藍峻 江偉璇 林柏宇 吳承享 陳樂恩 潘柏恩 孫致弘

8、崇文國中

領隊:黃慧瑄 執行教練:林萬宗 管理:吳俊瑩

古宇·達 林圻翹 江品睿 林柏毅 李維凡 周陽 潘泓叡 潘力帆 包佑威
拉巴揚 林宥澂

9、竹田國中

領隊:湯博榮 執行教練:胡皓翔

鄧博仁 邱凱廷 劉易承 鍾丞喆 謝博淵 陳雲 郭岱軒 吳翊

10、萬巒國中

領隊:陳朝賢 執行教練:林品嬋, 陳忠昇

陳寬豪 陳俊喆 沈陽 曾冠倫 林羿亨 鄭嘉峻 鄭嘉凱 吳承恩 林可宸
陳士茂

11、琉球國中

領隊:蘇傳桔 執行教練:黃華愷 管理:李秀麗

洪恩詠 蔡佑杰 林子弘 陳煊幃 李柏安 李學侑 曾永杰

四、國女

1、大同高中

領隊:王郁菁 執行教練:羅健男

黃湘庭 方品筑

2、枋寮高中

領隊:陳科名 執行教練:陳兆鴻

劉安捷

3、東港高中

領隊:侯淑禎 執行教練:李文祥, 林文榮

杜采寧 李昀蒨 楊文沁 傅姿瑄 林采青 褚佳怡 洪倖慧 黃梓晴 林鈺芯

4、中正國中

領隊:劉瑞富 執行教練:孫紹璋, 施言楠

陳芄臻 吳善鈞 曾筠庭 張永欣 陳姿璇 蔡逸瑩 王亮勻 利翊禎 陳湘婷
李品函

5、鶴聲國中

領隊:陳亮谷 執行教練:胡誌仁 管理:戴義泉

邱靖凌 陳雅靜 黃睬然 侯沅蓁 王昀淇 周家羽 林子純 林洵慈 李彩琳

6、高樹國中

領隊:盧劍峰 執行教練:宋潔如 管理:林姿華

陳絜歆 王秀蓁 吳睿庭 賴妍婷 阮郁軒 李余子希 陳昱婷

7、崇文國中

領隊:黃慧瑄 執行教練:林源, 林萬宗

阮宥蓁 許菟洸 廖佳宜 鄒承楹 孫雪惠 林善茹 鄒承慧 陳玄采 路兆
陳琳

8、竹田國中

執行教練:李國源

林宜蓁 蘇品文

9、萬巒國中

領隊:陳朝賢 執行教練:林品嬋
潘逸芯

10、琉球國中

領隊:蘇傳桔 執行教練:黃華愷 管理:李秀麗
陳家茵 許淑峯 蘇筠婷 洪雅祺 陳華茵 洪美秀 陳靚萱 陳卉綺

五、小男 A

1、屏東市

領隊:黃玉麟 執行教練:劉賢麒,郭智軒
高辰璿 簡聖祐 吳宣佑 曾翊程 黃杏程 邱群祐

2、內埔鄉

執行教練:蔡書賢
洪世安 梁樂容 林柏宇 蘇宇威 王翊宸

3、里港鄉

領隊:藍乙琳 執行教練:吳神佑
尤理 黃郁豪 洪柏挺 陳頡霖

4、枋寮鄉

執行教練:蕭任廷,邱逸華
張競賢 陳星睿 蕭子捷 陳星丞 陳星宇 陳邕易

5、東港鎮

領隊:李雅容 執行教練:林恒斌
邱喬駢 林楷祐 黃子維 郭哲宇 黃品瑞

6、林邊鄉

領隊:賴欣怡 執行教練:吳文哲,施孟男
楊秉右 許永承 賴昊穎 何昊坤 曾子桔 陳維宥

7、恆春鎮

領隊:鄭鴻博 執行教練:林曉均 管理:張簡安容
黃承恩 詹珀鎮 謝承翰 楊銘宗 龔學凱 王峙傑

8、琉球鄉

領隊:黃麟詠 執行教練:洪同法
董又誠 林楓桀 洪嘉陽 洪靖凱 陳政宏 蔡岳橙

9、新園鄉

領隊:郭明固 執行教練:戴敏峯
黃志緯 吳伯諺 楊秉欣 何致濤 林品成 何岱恩

10、萬丹鄉

領隊:鍾文馨 管理:黃茂誠
伍修德 黃奕澄 黃胤瑋 蕭世聖

11、萬巒鄉

領隊:溫在成 執行教練:顏進生
李玉成 郭晉璋 葉立睿 涂珉瑞 林墾

12、潮州鎮

領隊:余美瑩 執行教練:曹郁玲
劉恩享 范裕杰 謝宥安 林肯 賴廷宇

六、小女 A

1、屏東市

領隊:黃玉麟 執行教練:陳榮貴,黃惠瑜
許昱翎 陳姿仔 邱彥瑄 蔡佩芹 高辰晞 簡鈴懿

2、內埔鄉

執行教練:蔡書賢
黃羿瑄 李栢瑄 張宥靚 尹又靚 吳柔錚 何芯妤

3、里港鄉

領隊:藍乙琳 執行教練:吳神佑,潘俊成
潘品玢 陳亭貝 陳緬縈 蘇筠稀 陳芊羽 鄭宇蓁

4、枋寮鄉

執行教練:林耀祥,陳兆鴻
吳炫嬋 翁陳妮幼 彭凡嘉 邱詠芯 潘芯蕾 陳孟鈞

5、琉球鄉

領隊:江麗芬 執行教練:黃憲君
陳沂靜 林孟諭 陳昀杉 洪于澄 洪品妤 陳娟希

6、新園鄉

管理:周志勇
羅絹淳 羅翊恩 吳雨彤 許綵軒 林俐廷 盧雅彤

7、萬丹鄉

領隊:陳昀蓁 執行教練:謝翔安
陳若頤 黃欣慈 陳韻亘 李婕琳 陳誼璇

8、潮州鎮

領隊:余美瑩 執行教練:楊方婷 管理:劉秋如
蔡咏彤 蔡芯瑤 黃繡鈺 謝宥萱 林子晴 劉映汝

七、小男 B

1、屏東市

領隊:陳文俊 執行教練:蔡明信, 陳昌譽
王至廷 林翊晟 張栩歡 陳劭旻 徐睿紳 李翔恩

2、內埔鄉

執行教練:蔡書賢
林宥廷 劉靖翔 陳奕宏 唐凡 陳品森 洪唯宸

3、里港鄉

領隊:藍乙琳 執行教練:潘俊成
楊紫詮 莊豐源 林恩先 陳宥霖 施立曜

4、枋寮鄉

執行教練:戴文斌
彭品傳 賴羿圻 吳承真 方翊安 林宇恩 林奕陞

5、東港鎮

執行教練:陳伯政
林宥緯 張誠恩 潘呈恩 蔡廷駿 蔡秉翰 吳紹綸

6、琉球鄉

領隊:洪永恕 執行教練:潘彥豐
陳班長 洪峻丞 陳昊廷 蔡東祐 陳昕 蔡秉翰

7、新園鄉

執行教練:李如弘
楊承諺 吳駿龍 陳浩宇 莊友志 許煌燁 吳崑嵩

8、萬丹鄉

領隊:鍾文馨 管理:黃茂誠
周竹佑 侯仲遠 林宥歡 黃健豪

9、萬巒鄉

領隊:溫在成 執行教練:顏進生
林建辰 李沅謹 林祈睿 鄭宇宸 林品辰

10、潮州鎮

領隊:余美瑩 執行教練:黃上珩
許雲清 簡翊丞 莊子毅 阮唯宸

八、小女 B

1、屏東市

領隊:江忠穎 執行教練:蔡明信,陳昌譽

蔡沛霓 簡玟瑜 王依一 陳靖霏 林淋萌 許靖彤

2、內埔鄉

執行教練:蔡書賢

何芮安 楊觀羽 周郁婕 周郁宴 龔郁喬 陳好媽

113 年屏東縣中小學聯合運動會羽球比賽名單

一、高男組

1、單打

利禹叡 (國立屏中)	楊振筵 (國立屏中)	朱季澤 (國立屏中)	廖千寧 (國立潮中)
潘傳熙 (國立潮中)	陳昱霖 (國立潮中)	高辰璋 (內埔農工)	黃柏穎 (內埔農工)
許桐睿 (大同高中)	童健翔 (大同高中)	莊宸 (大同高中)	陳鈺辰 (枋寮高中)
洪宗志 (枋寮高中)	李承寰 (陸興高中)	王亮鈞 (陸興高中)	江宇軒 (屏榮高中)
林柏宏 (民生家商)	楊竣棋 (屏東高工)	鄭宇軒 (屏東高工)	林奕豪 (屏東高工)
王寬威 (屏北高中)	邱詠盛 (屏北高中)	許智維 (東港高中)	許皓翔 (東港高中)
陳元甲 (東港高中)			

2、雙打

蕭子敬 馬佑綸 (國立屏中)(1)	何昀哲 林祐銘 (國立潮中)(1)
楊凱恩 邱文凱 (東港海事)(1)	黃柏穎 高辰璋 (內埔農工)(1)
陳冠穎 黃竑叡 (大同高中)(1)	劉昀軒 李睿騰 (枋寮高中)(1)
吳昭緯 陳靖昂 (陸興高中)(1)	嵇宜聲 鄭宇軒 (屏東高工)(1)
吳典諭 王群智 (屏北高中)(1)	洪兢彥 蘇星維 (東港高中)(1)
李秉儒 陳家鴻 (國立屏中)(2)	涂璋辰 李育丞 (大同高中)(2)
蔡秉耘 陳柏叡 (枋寮高中)(2)	柯智捷 王寬威 (屏北高中)(2)
李丞恩 邱景騰 (東港高中)(2)	吳承熙 李品毅 (國立屏中)(3)
侯秉亨 饒恩齊 (大同高中)(3)	洪浩修 湯晨浩 (枋寮高中)(3)

3、團體賽

國立屏中：馬佑綸 李秉儒 朱季澤 林恩宏 陳家鴻 吳承熙 利禹叡 蕭子敬 李品毅 楊振筵
國立潮中：林祐銘 徐胤紘 潘傳熙 陳柏元 廖千寧 陳昱霖 周柏昇 何昀哲
大同高中：李育丞 侯秉亨 莊宸 陳冠穎 饒恩齊 許桐睿 黃竑叡 涂璋辰 童健翔
枋寮高中：陳柏叡 洪浩修 劉昀軒 湯晨浩 陳鈺辰 李睿騰 蔡秉耘 洪宗志
陸興高中：蔡松錡 陳建霖 陳靖昂 王亮鈞 張軒誠 李翰俊 李承寰 林禹勛 李彥鋒 吳昭緯
東港高中：黃梓家 洪兢彥 李丞恩 許智維 張實佑 陳元甲 許皓翔 顏振安 蘇星維 邱景騰

二、高女組

1、單打

林晏羽 (國立潮中)	林孟璇 (內埔農工)	徐睿婧 (枋寮高中)	周筠 (屏榮高中)
林鈺涵 (東港高中)	方琪鈺 (東港高中)		

2、雙打

李玉凡 洪欣怡 (國立屏女)(1)
陳姝妤 謝采燁 (東港高中)(1)
陳怡蕪 唐子鈞 (國立潮中)(2)
林智恩 林筠靜 (國立屏女)(3)

張迦得 林孟璇 (內埔農工)(1)
馬綠茵 陳穎萱 (國立屏女)(2)
柳詠心 張懷熙 (東港高中)(2)
李玟穎 陳品潔 (東港高中)(3)

3、團體賽

國立屏女：王凱玥 洪欣怡 馬綠茵 黃佳琦 李玉凡 陳穎萱 林智恩 陳語禾 鄭淑妤 林筠靜
國立潮中：唐子鈞 簡好蓁 林子薰 陳玉如 林晏羽 陳怡蕪 陳宜萱 吳祐寧
東港高中：方琪鈺 陳姝妤 陳品潔 吳嘉芝 謝采燁 柳詠心 潘以晨 林鈺涵 張懷熙 李玟穎

三、國男組

1、單打

林辰翰 (大同高中)	陳品睿 (大同高中)	洪古捷宇 (大同高中)	蕭子聲 (枋寮高中)
林家峯 (枋寮高中)	許詠傑 (枋寮高中)	黃紘琛 (屏榮高中)	黃冠璋 (東港高中)
吳秉濠 (東港高中)	蘇哲民 (東港高中)	林廷恩 (中正國中)	陳力宏 (中正國中)
許昱翔 (中正國中)	邱偉哲 (鶴聲國中)	廖昱豪 (鶴聲國中)	林柏宇 (高樹國中)
陳樂恩 (高樹國中)	吳承享 (高樹國中)	林柏毅 (崇文國中)	古宇·達拉巴揚 (崇文國中)
邱凱廷 (竹田國中)	鄧博仁 (竹田國中)	陳寬豪 (萬巒國中)	沈陽 (萬巒國中)
陳俊喆 (萬巒國中)	曾永杰 (琉球國中)	洪恩詠 (琉球國中)	

2、雙打

黃思維 鄭閔鏜 (大同高中)(1)	廖晏鈞 王韋捷 (枋寮高中)(1)
蔡博安 林清仁 (東港高中)(1)	陳竑學 林恩浩 (中正國中)(1)
黃傳哲 周硯棋 (鶴聲國中)(1)	林圻翹 江品叡 (崇文國中)(1)
劉易承 鍾丞喆 (竹田國中)(1)	曾冠倫 林羿亨 (萬巒國中)(1)
林子弘 蔡佑杰 (琉球國中)(1)	李家亨 方詮斌 (大同高中)(2)
柯迪兒 林建廷 (枋寮高中)(2)	陳鈺閔 蘇宥升 (東港高中)(2)
陳宇哲 陳冠儒 (中正國中)(2)	陳伯翰 傅怡康 (鶴聲國中)(2)
陳雲 謝博淵 (竹田國中)(2)	鄭嘉凱 鄭嘉峻 (萬巒國中)(2)
陳瑄幃 李柏安 (琉球國中)(2)	楊承叡 陳霆羿 (大同高中)(3)
鄭柏軒 黃敬閔 (枋寮高中)(3)	許睿文 何倫恩 (東港高中)(3)
周秉毅 楊忠立 (中正國中)(3)	吳翊 郭岱軒 (竹田國中)(3)
吳承恩 林可宸 (萬巒國中)(3)	

3、團體賽

大同高中：陳霆羿 林辰翰 鄭閔錯 李家亨 趙永瑞 陳品睿 方詮斌 楊承叡 洪古捷宇 黃思維
枋寮高中：王韋捷 許詠傑 林建廷 郭清忠 蕭子聲 柯迪兒 鄭柏軒 廖晏鈞 林家峯 黃敬閔
東港高中：蔡博安 陳鈺閔 吳榮億 吳秉濠 蘇宥升 方孟翔 林清仁 蘇哲民 何佺恩 許睿文
中正國中：陳品叡 陳冠儒 周秉毅 陳力宏 陳竑學 楊忠立 許昱翔 林恩浩 陳宇哲 林廷恩
鶴聲國中：陳伯翰 邱偉哲 蘇泓儒 周硯棋 傅怡康 廖品程 廖昱豪 黃傳哲 葉瑋宥 高晟軒
高樹國中：林柏宇 江偉璇 陳樂恩 藍峻 孫致弘 吳承享 潘柏恩
崇文國中：李維凡 潘力帆 林圻翹 潘泓叡 古宇·達拉巴揚 林柏毅 林宥激 周陽 包佑威 江品叡
竹田國中：邱凱廷 謝博淵 吳翊 鄧博仁 鍾丞喆 郭岱軒 劉易承 陳雲
萬巒國中：陳俊喆 林羿亨 吳承恩 陳寬豪 曾冠倫 鄭嘉凱 陳士茂 沈陽 鄭嘉峻 林可宸
琉球國中：洪恩詠 陳煊幃 李學侑 林子弘 曾永杰 蔡佑杰 李柏安

四、國女組

1、單打

黃湘庭 (大同高中)	方品筑 (大同高中)	劉安捷 (枋寮高中)	李昀蓓 (東港高中)
杜采寧 (東港高中)	吳善鈞 (中正國中)	陳芄臻 (中正國中)	曾筠庭 (中正國中)
邱靖凌 (鶴聲國中)	廖佳宜 (崇文國中)	林宜蓁 (竹田國中)	潘逸芯 (萬巒國中)
陳家茵 (琉球國中)	許淑峯 (琉球國中)		

2、雙打

傅姿瑄 楊文沁 (東港高中)(1)	蔡逸瑩 陳姿璇 (中正國中)(1)
黃睬然 陳雅靜 (鶴聲國中)(1)	阮宥蓁 許菀沛 (崇文國中)(1)
蘇品文 林宜蓁 (竹田國中)(1)	蘇筠婷 洪雅祺 (琉球國中)(1)
褚佳怡 林采青 (東港高中)(2)	王亮勻 利翊禎 (中正國中)(2)
王昀淇 侯沅蓁 (鶴聲國中)(2)	陳華茵 洪美秀 (琉球國中)(2)
李品函 陳湘婷 (中正國中)(3)	陳卉綺 陳靚萱 (琉球國中)(3)

3、團體賽

東港高中：杜采寧 傅姿瑄 洪偉慧 楊文沁 褚佳怡 林鈺芯 李昀蓓 林采青 黃梓晴
中正國中：曾筠庭 蔡逸瑩 陳湘婷 吳善鈞 陳姿璇 利翊禎 陳芄臻 張永欣 王亮勻 李品函
鶴聲國中：黃睬然 周家羽 李彩琳 陳雅靜 王昀淇 林洵慈 邱靖凌 侯沅蓁 林子純
高樹國中：陳絜歆 賴妍婷 陳昱婷 吳睿庭 李余子希 王秀蓁 阮郁軒
崇文國中：孫雪惠 陳玄采 許菀沛 鄒承楹 鄒承慧 陳琳 阮宥蓁 林善茹 路兆 廖佳宜
琉球國中：蘇筠婷 洪美秀 許淑峯 陳華茵 陳卉綺 陳家茵 洪雅祺 陳靚萱

五、小男組

1、團體賽

屏東市 A：簡聖祐 黃杏程 高辰璿 曾翊程 吳宣佑 邱群祐
屏東市 B：王至廷 陳劭旻 張栩叡 李翔恩 林翊晟 徐睿紳
內埔鄉 A：梁樂容 王翊宸 洪世安 蘇宇威 林柏宇
內埔鄉 B：陳奕宏 洪唯宸 劉靖翔 陳品森 林宥廷 唐凡
里港鄉 A：洪柏挺 黃郁豪 尤理 陳頡霖
里港鄉 B：莊豐源 施立曜 楊紫詮 陳宥霖 林恩先
枋寮鄉 A：張競賢 陳星丞 蕭子捷 陳郵易 陳星睿 陳星宇
枋寮鄉 B：彭品傳 方翊安 吳承真 賴羿圻 林宇恩 林奕陞
東港鎮 A：林楷祐 黃品瑞 邱喬駢 郭哲宇 黃子維
東港鎮 B：潘呈恩 吳紹綸 張誠恩 蔡秉翰 林宥緯 蔡廷駿
林邊鄉 A：許永承 曾子桔 楊秉右 何昊坤 賴昊穎 陳維宥
恆春鎮 A：黃承恩 楊銘宗 謝承翰 王峙傑 詹珀鎮 龔學凱
琉球鄉 A：林楓桀 陳政宏 董又誠 洪靖凱 洪嘉陽 蔡岳橙
琉球鄉 B：洪峻丞 陳昕 陳班長 蔡東祐 陳昊廷 蔡秉翰
新園鄉 A：吳伯諺 林品成 黃志緯 何致濤 楊秉欣 何岱恩
新園鄉 B：吳豈嵩 吳駿龍 許煌燁 楊承諺 莊友志 陳浩宇
萬丹鄉 A：黃奕澄 伍修德 蕭世聖 黃胤璋
萬丹鄉 B：周竹佑 黃健豪 林宥叡 侯仲遠
萬巒鄉 A：葉立睿 郭晉璋 林墾 李玉成 涂珉瑞
萬巒鄉 B：林建辰 鄭宇宸 林祈睿 李沅謹 林品辰
潮州鎮 A：范裕杰 賴廷宇 劉恩享 林肯 謝宥安
潮州鎮 B：莊子毅 簡翊丞 許雲清 阮唯宸

六、小女組

1、團體賽

屏東市 A：許昱翎 蔡佩芹 邱彥瑄 簡鈴懿 陳姿仔 高辰晞
屏東市 B：蔡沛霓 陳靖霏 王依一 許靖彤 簡玫瑜 林淋萌
內埔鄉 A：張宥靚 何芯妤 李栢瑄 吳柔錚 尹又靚 黃羿瑄
內埔鄉 B：楊觀羽 龔郁喬 何芮安 周郁宴 周郁婕 陳妤媽
里港鄉 A：潘品玢 蘇筠稀 陳緬縈 鄭宇蓁 陳亭貝 陳芊羽
枋寮鄉 A：吳炫嬋 邱詠芯 彭凡嘉 陳孟鈞 翁陳妮幼 潘芯蕾
琉球鄉 A：陳沂靜 洪于澄 陳昀杉 陳娟希 林孟諭 洪品妤
新園鄉 A：羅絹淳 許綵軒 吳雨彤 盧雅彤 羅翊恩 林俐廷
萬丹鄉 A：陳若頤 李婕琳 陳韻亘 黃欣慈 陳誼璇
潮州鎮 A：蔡咏彤 謝宥萱 黃繡鈺 劉映汝 蔡芯瑤 林子晴

羽球比賽秩序表

比賽日期：113年3月1日至3月3日

比賽地點：鶴聲國中(國男、高男)

中正國小(國小、國女、高女)

高男組單打：25人取6名(每組取1名進決賽)

<p>許桐睿(大同高中) 1</p> <p>輪空 2</p> <p>楊竣棋(屏東高工) 3</p> <p>許皓翔(東港高中) 4</p> <p>高辰璋(內埔農工) 5</p> <p>輪空 6</p> <p>王寬威(屏北高中) 7</p> <p>利禹叡(國立屏中) 8</p> <p>朱季澤(國立屏中) 9</p> <p>輪空 10</p> <p>廖千寧(國立潮中) 11</p> <p>黃柏穎(內埔農工) 12</p> <p>鄭宇軒(屏東高工) 13</p> <p>輪空 14</p> <p>林柏宏(民生家商) 15</p> <p>楊振筵(國立屏中) 16</p>	<p>17</p> <p>18</p> <p>19</p> <p>20</p> <p>21</p> <p>22</p> <p>23</p> <p>24</p> <p>25</p> <p>26</p> <p>27</p> <p>28</p> <p>29</p> <p>30</p> <p>31</p> <p>32</p>	<p>陳鈺辰(枋寮高中) 17</p> <p>潘傳熙(國立潮中) 18</p> <p>林奕豪(屏東高工) 19</p> <p>莊宸(大同高中) 20</p> <p>江宇軒(屏榮高中) 21</p> <p>許智維(東港高中) 22</p> <p>輪空 23</p> <p>李承寰(陸興高中) 24</p> <p>邱詠盛(屏北高中) 25</p> <p>洪宗志(枋寮高中) 26</p> <p>輪空 27</p> <p>童健翔(大同高中) 28</p> <p>陳元甲(東港高中) 29</p> <p>王亮鈞(陸興高中) 30</p> <p>輪空 31</p> <p>陳昱霖(國立潮中) 32</p>
--	---	---

決賽

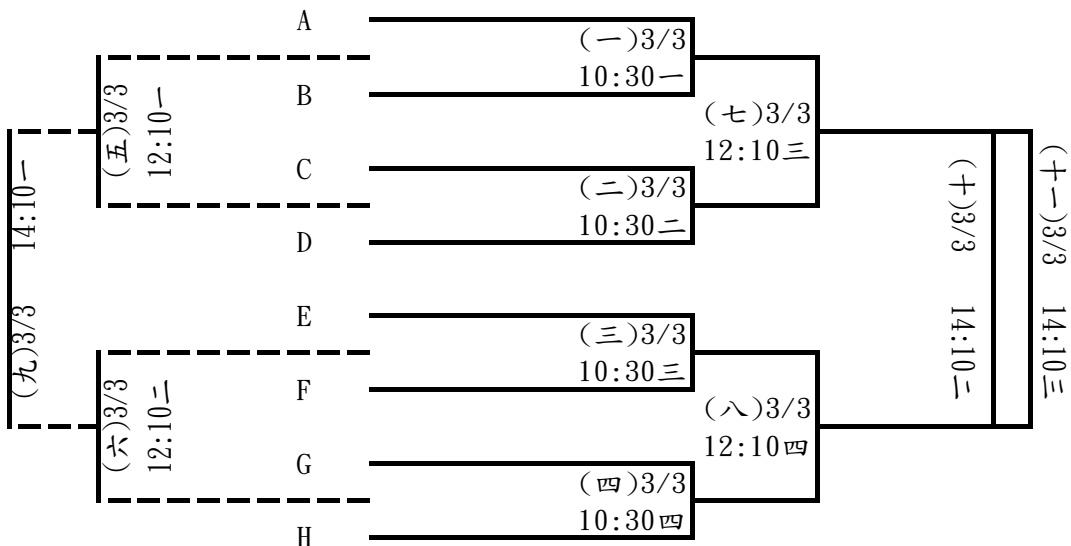

高男組雙打：18組取6名(每組取1名進決賽)

李丞恩 邱景騰 (東港高中)	1		陳冠穎 黃竑叡 (大同高中)	17	(二)3/2	
輪空	2		楊凱恩 邱文凱 (東港海事)	18	14:55一	
黃柏穎 高辰璋 (內埔農工)	3	(三)3/3	輪空	19		(十)3/3
輪空	4	08:50一	劉昀軒 李睿騰 (枋寮高中)	20		09:15四
吳昭緯 陳靖昂 (陸興高中)	5		輪空	21		
輪空	6		洪競彥 蘇星維 (東港高中)	22		(六)3/3
涂瑋辰 李育丞 (大同高中)	7	(四)3/3	輪空	23		08:50四
輪空	8	08:50二	吳承熙 李品毅 (國立屏中)	24		
李秉儒 陳家鴻 (國立屏中)	9		輪空	25		
輪空	10		蔡秉耘 陳柏叡 (枋寮高中)	26		(七)3/3
洪浩修 湯晨浩 (枋寮高中)	11	(五)3/3	輪空	27		09:15一
輪空	12	08:50三	侯秉亨 饒恩齊 (大同高中)	28		
吳典諭 王群智 (屏北高中)	13		輪空	29		
輪空	14		蕭子敬 馬佑綸 (國立屏中)	30		(八)3/3
何昀哲 林祐銘 (國立潮中)	15	(九)3/3	輪空	31		09:15二
嵇宜聲 鄭宇軒 (屏東高工)	16	(一)3/2	柯智捷 王寬威 (屏北高中)	32		
		14:30四				

決賽

	A	(一)3/3	
	B	11:20一	
(五)3/3		(七)3/3	
13:10一	C	13:10三	
	D	(二)3/3	(十)3/3
	E	11:20二	14:40四
(九)3/3		(三)3/3	15:10一
14:40三	F	11:20三	
	G	(八)3/3	
(六)3/3		13:10四	
13:10二	H	(四)3/3	
		11:20四	

高男組團體：6隊取4名(分2組，每組取2名進決賽)

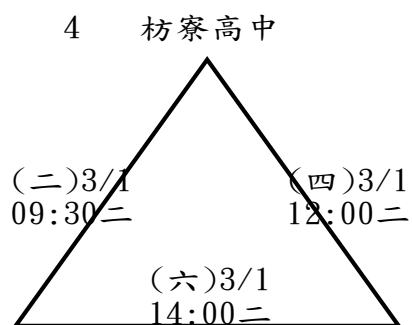
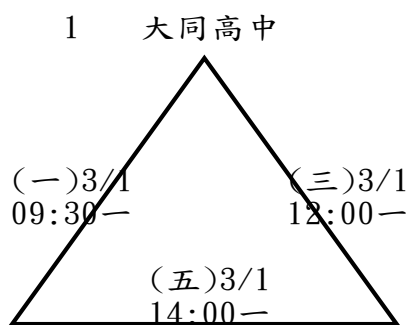

2 陸興高中

3 國立潮中

5 國立屏中

6 東港高中

決賽

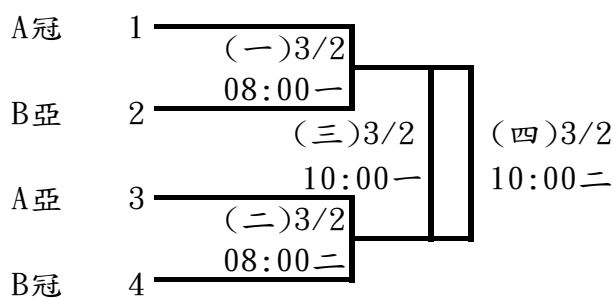

國男組單打：27人取6名(每組取1名進決賽)

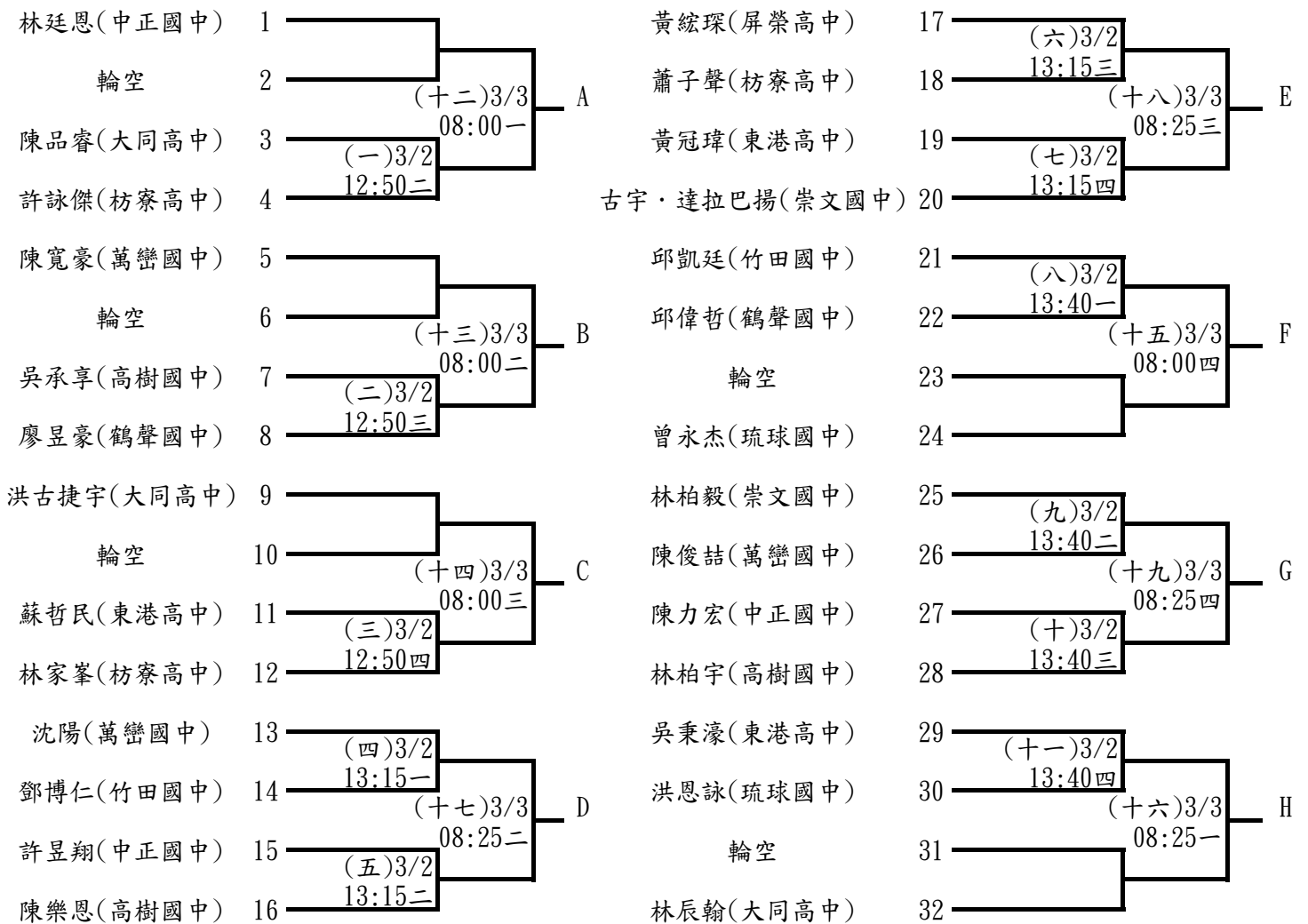

決賽

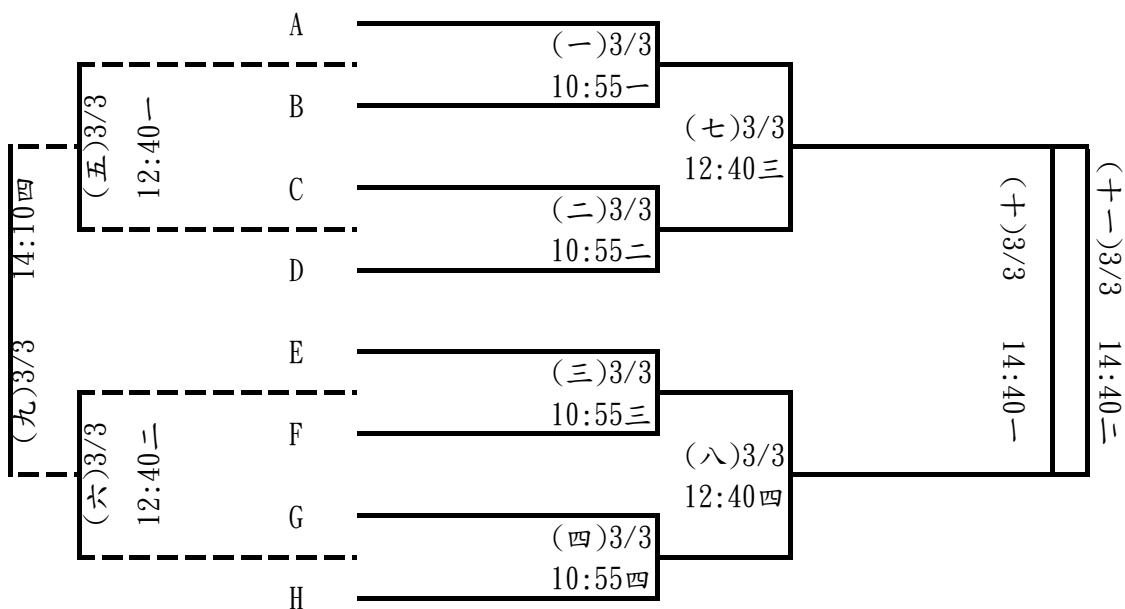

國男組雙打：23組取6名(每組取1名進決賽)

陳竑學 林恩浩 (中正國中)	1		吳 翊 郭岱軒 (竹田國中)	17	(四)3/2
輪空	2		楊承叡 陳霆羿 (大同高中)	18	14:05四
陳竣幃 李柏安 (琉球國中)	3	(八)3/3	輪空	19	(十二)3/3
輪空	4	09:40一	陳伯翰 傅怡康 (鶴聲國中)	20	10:05一
廖晏鈞 王韋捷 (枋寮高中)	5		許睿文 何倫恩 (東港高中)	21	(五)3/2
輪空	6		陳宇哲 陳冠儒 (中正國中)	22	14:30一
蔡博安 林清仁 (東港高中)	7	(九)3/3	輪空	23	(十三)3/3
鄭嘉凱 鄭嘉峻 (萬巒國中)	8	(一)3/2	柯迪兒 林建廷 (枋寮高中)	24	10:05二
劉易承 鍾丞詰 (竹田國中)	9		曾冠倫 林羿亨 (萬巒國中)	25	(六)3/2
輪空	10		陳 雲 謝博淵 (竹田國中)	26	14:30二
李家亨 方詮斌 (大同高中)	11	(十)3/3	輪空	27	(十四)3/3
林圻翊 江品睿 (崇文國中)	12	(二)3/2	陳鈺閔 蘇宥升 (東港高中)	28	10:05三
吳承恩 林可宸 (萬巒國中)	13		鄭柏軒 黃敬閔 (枋寮高中)	29	(七)3/2
輪空	14		周秉毅 楊忠立 (中正國中)	30	14:30三
黃傳哲 周硯棋 (鶴聲國中)	15	(十一)3/3	輪空	31	(十五)3/3
林子弘 蔡佑杰 (琉球國中)	16	(三)3/2	黃思維 鄭閔鏞 (大同高中)	32	10:05四
		09:40二			
		14:05一			
		09:40三			
		14:05二			
		09:40四			
		14:05三			

決賽

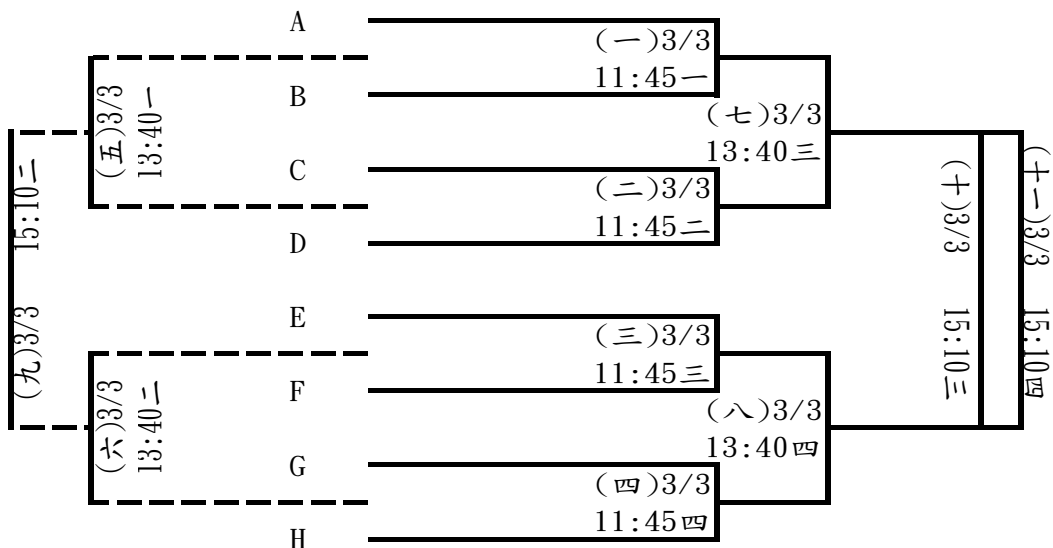

國男組團體：10隊取6名(分3組，每組取2名進決賽)

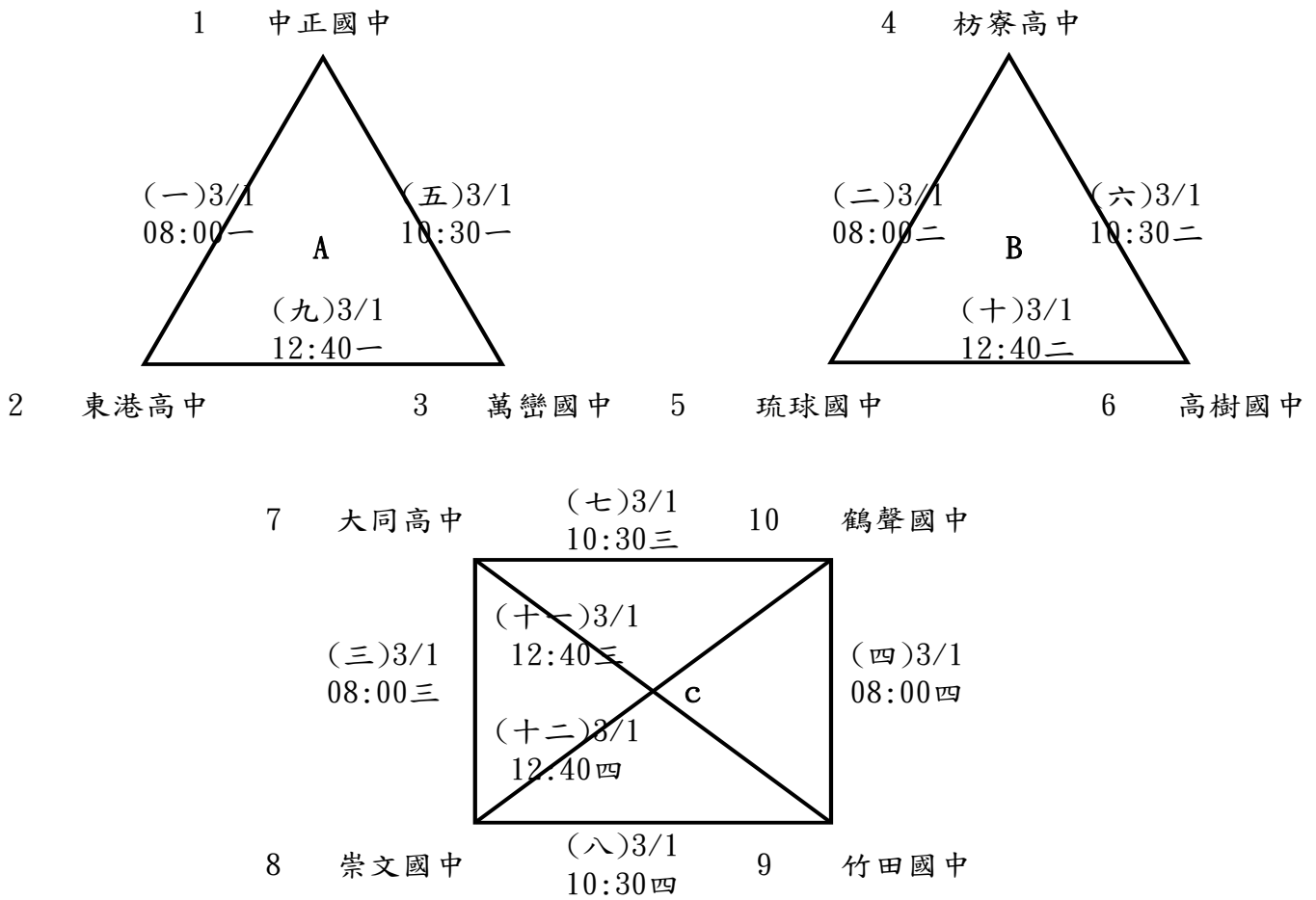

決賽：抽籤決定位置

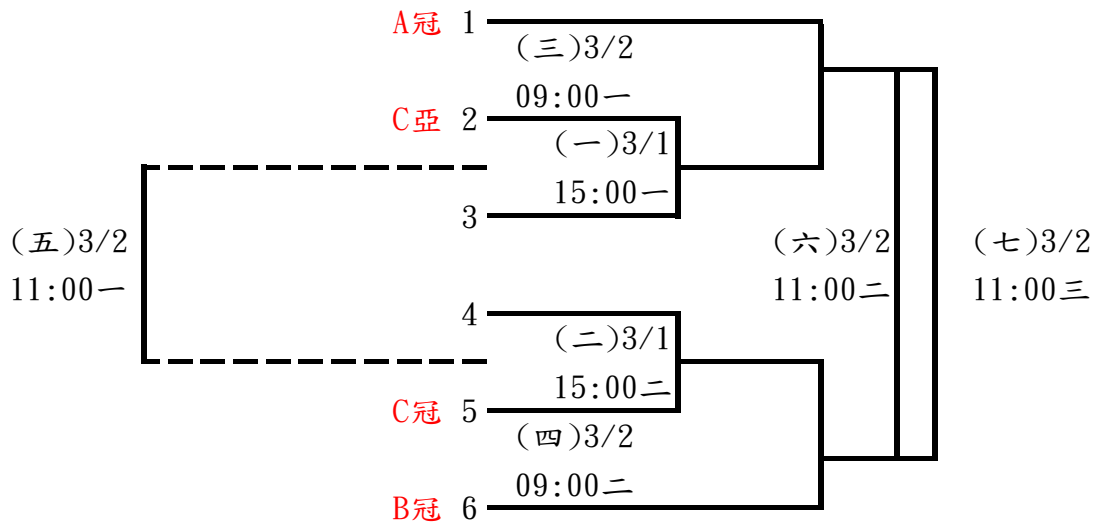

羽球比賽時間表(國男、高男)-鶴聲國中

日期	時間	一	二	三	四
3月1日	08:00	國男團(一)	國男團(二)	國男團(三)	國男團(四)
	09:30	高男團(一)	高男團(二)		
	10:30	國男團(五)	國男團(六)	國男團(七)	國男團(八)
	12:00	高男團(三)	高男團(四)		
	12:40	國男團(九)	國男團(十)	國男團(十一)	國男團(十二)
	14:00	高男團(五)	高男團(六)		
	15:00	國男團決(一)	國男團決(二)		
日期	時間	一	二	三	四
3月2日	08:00	高男團決(一)	高男團決(二)		
	09:00	國男團決(三)	國男團決(四)		
	10:00	高男團決(三)	高男團決(四)		
	11:00	國男團決(五)	國男團決(六)	國男團決(七)	
	12:00	高男單(一)	高男單(二)	高男單(三)	高男單(四)
	12:25	高男單(五)	高男單(六)	高男單(七)	高男單(八)
	12:50	高男單(九)	國男單(一)	國男單(二)	國男單(三)
	13:15	國男單(四)	國男單(五)	國男單(六)	國男單(七)
	13:40	國男單(八)	國男單(九)	國男單(十)	國男單(十一)
	14:05	國男雙(一)	國男雙(二)	國男雙(三)	國男雙(四)
	14:30	國男雙(五)	國男雙(六)	國男雙(七)	高男雙(一)
	14:55	高男雙(二)	高男單(十)	高男單(十一)	高男單(十二)
	15:20	高男單(十三)	高男單(十四)	高男單(十五)	高男單(十六)
	15:45	高男單(十七)			
日期	時間	一	二	三	四
3月3日	08:00	國男單(十二)	國男單(十三)	國男單(十四)	國男單(十五)
	08:25	國男單(十六)	國男單(十七)	國男單(十八)	國男單(十九)
	08:50	高男雙(三)	高男雙(四)	高男雙(五)	高男雙(六)
	09:15	高男雙(七)	高男雙(八)	高男雙(九)	高男雙(十)
	09:40	國男雙(八)	國男雙(九)	國男雙(十)	國男雙(十一)
	10:05	國男雙(十二)	國男雙(十三)	國男雙(十四)	國男雙(十五)
	10:30	高男單決(一)	高男單決(二)	高男單決(三)	高男單決(四)
	10:55	國男單決(一)	國男單決(二)	國男單決(三)	國男單決(四)
	11:20	高男雙決(一)	高男雙決(二)	高男雙決(三)	高男雙決(四)
	11:45	國男雙決(一)	國男雙決(二)	國男雙決(三)	國男雙決(四)
	12:10	高男單決(五)	高男單決(六)	高男單決(七)	高男單決(八)
	12:40	國男單決(五)	國男單決(六)	國男單決(七)	國男單決(八)
	13:10	高男雙決(五)	高男雙決(六)	高男雙決(七)	高男雙決(八)
	13:40	國男雙決(五)	國男雙決(六)	國男雙決(七)	國男雙決(八)
	14:10	高男單決(九)	高男單決(十)	高男單決(十一)	國男單決(九)
	14:40	國男單決(十)	國男單決(十一)	高男雙決(九)	高男雙決(十)
15:10	高男雙決(十一)	國男雙決(九)	國男雙決(十)	國男雙決(十一)	

高女組團體：3隊取1名

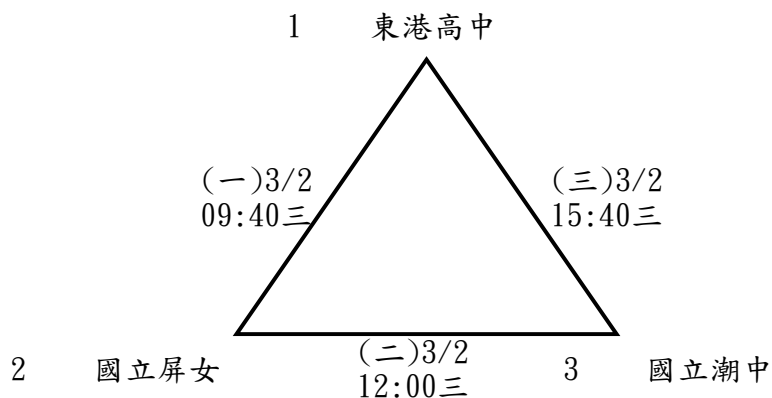

國女組單打：14人取6名

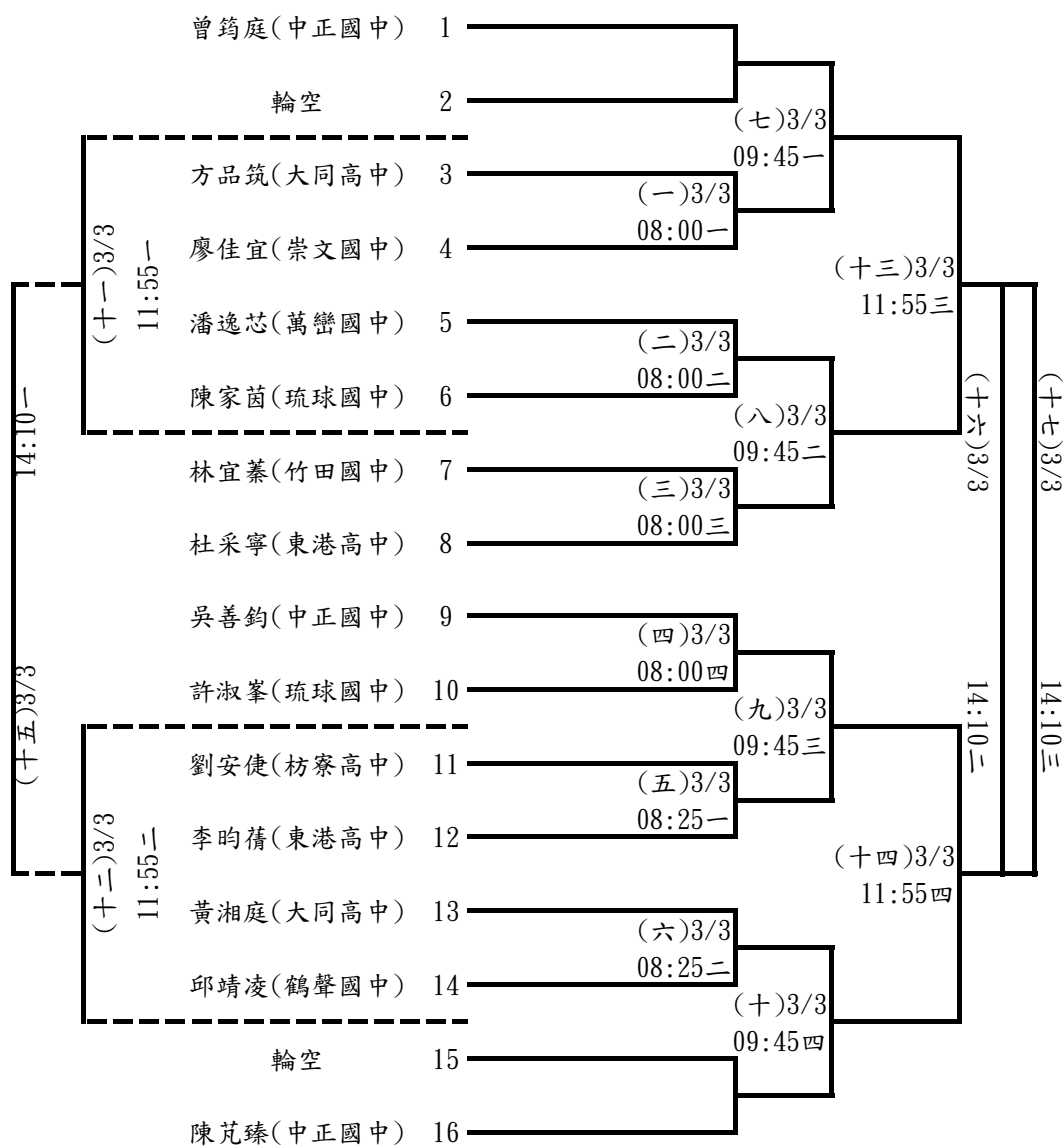

國女組雙打：12組取6名

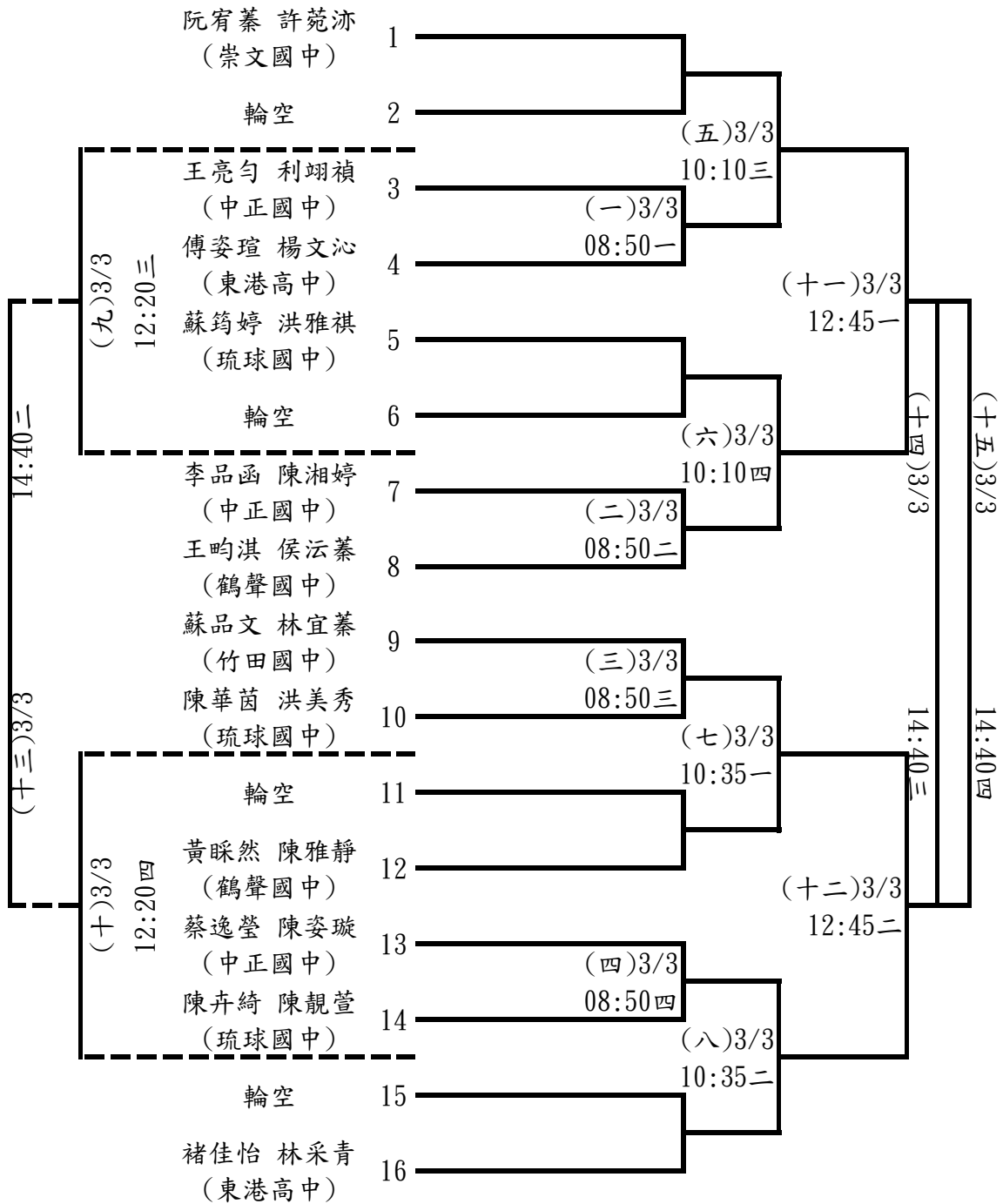

國女組團體：6隊取4名(分2組，每組取2名進決賽)

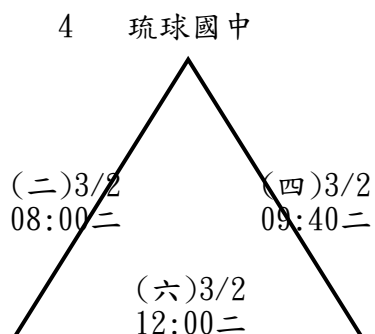
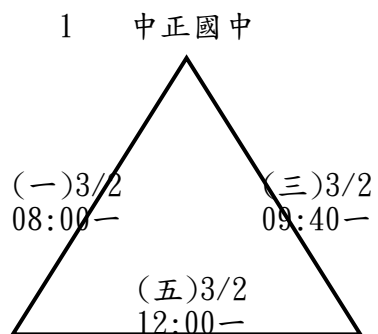

2 東港高中

3 鶴聲國中

5 崇文國中

6 高樹國中

決賽

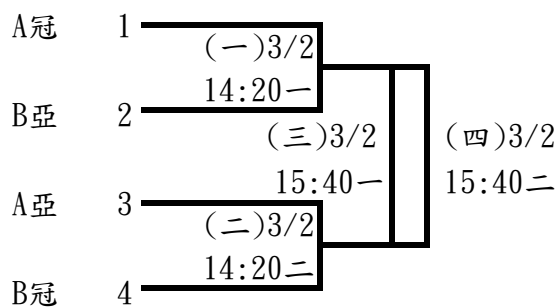

小男組團體：22隊取6名(分6組，每組取1名進決賽)

1 屏東市A

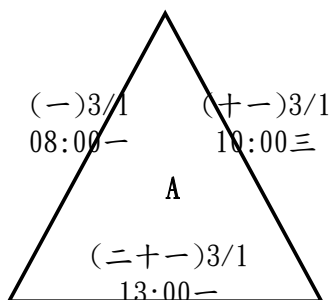

4 屏東市B

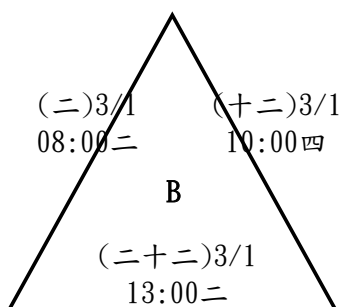

7 新園鄉A 10 潮州鎮B

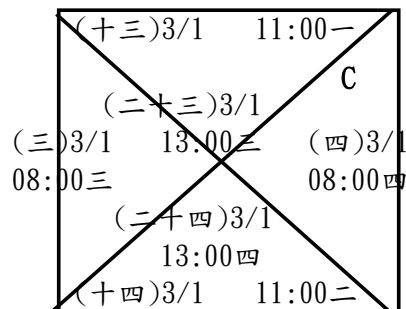

2 恆春鎮A

3 內埔鄉A

5 里港鄉B

6 枋寮鄉B

8 琉球鄉B

9 萬丹鄉A

11 東港鎮A

14 新園鄉B

15 萬丹鄉B

18 枋寮鄉A

19 萬巒鄉A

22 林邊鄉A

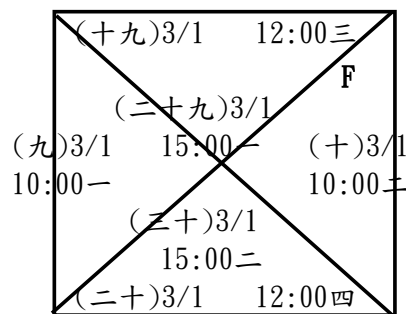
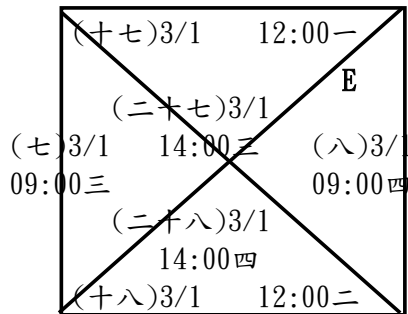
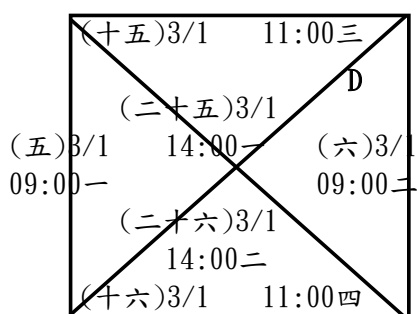

12 琉球鄉A

13 萬巒鄉B

16 里港鄉A

17 內埔鄉B

20 潮州鎮A

21 東港鎮B

決賽：

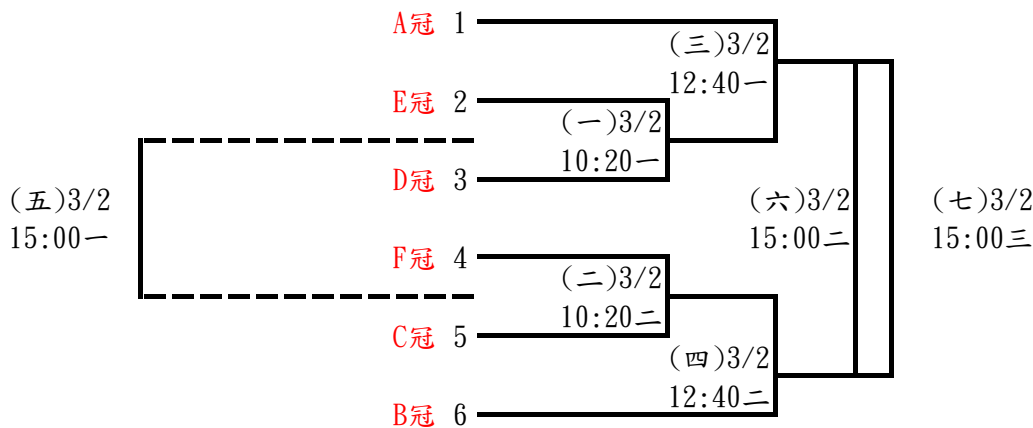

小女組團體：10隊取6名(分3組，每組取2名進決賽)

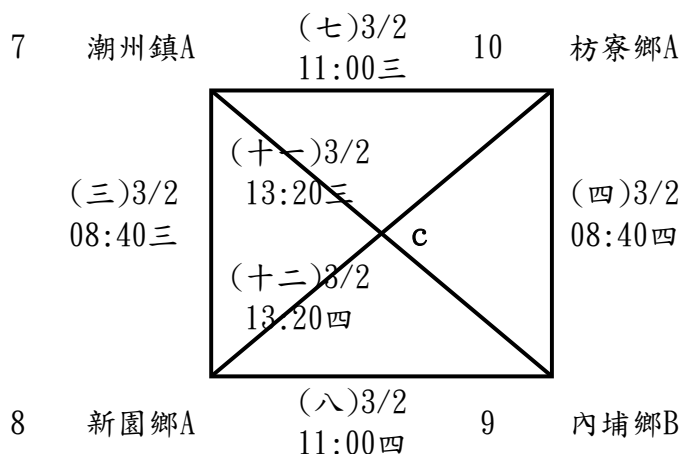
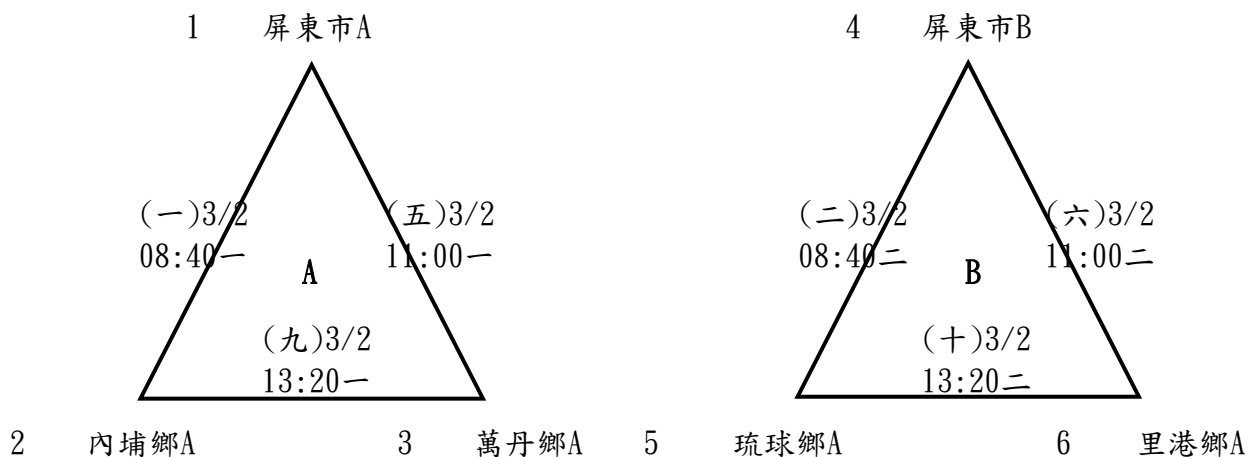

決賽：抽籤決定位置

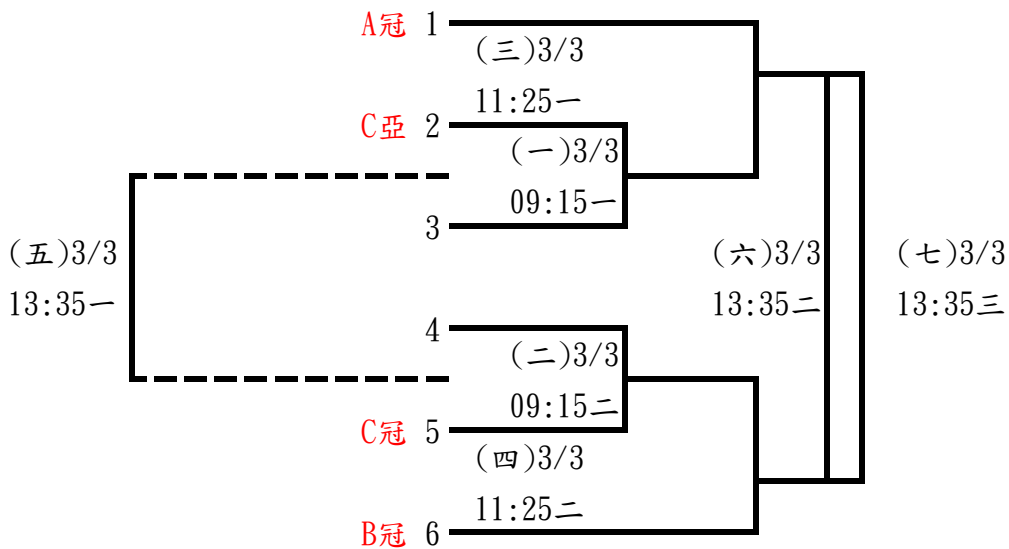

羽球比賽時間表(高女、國女、國小組)-中正國小

日期	時間	一	二	三	四
3月1日	08:00	小男團(一)	小男團(二)	小男團(三)	小男團(四)
	09:00	小男團(五)	小男團(六)	小男團(七)	小男團(八)
	10:00	小男團(九)	小男團(十)	小男團(十一)	小男團(十二)
	11:00	小男團(十三)	小男團(十四)	小男團(十五)	小男團(十六)
	12:00	小男團(十七)	小男團(十八)	小男團(十九)	小男團(二十)
	13:00	小男團(二十一)	小男團(二十二)	小男團(二十三)	小男團(二十四)
	14:00	小男團(二十五)	小男團(二十六)	小男團(二十七)	小男團(二十八)
	15:00	小男團(二十九)	小男團(三十)		
日期	時間	一	二	三	四
3月2日	08:00	國女團(一)	國女團(二)		
	08:40	小女團(一)	小女團(二)	小女團(三)	小女團(四)
	09:40	國女團(三)	國女團(四)	高女團(一)	
	10:20	小男團決(一)	小男團決(二)		
	11:00	小女團(五)	小女團(六)	小女團(七)	小女團(八)
	12:00	國女團(五)	國女團(六)	高女團(二)	
	12:40	小男團決(三)	小男團決(四)		
	13:20	小女團(九)	小女團(十)	小女團(十一)	小女團(十二)
	14:20	國女團決(一)	國女團決(二)		
	15:00	小男團決(五)	小男團決(六)	小男團決(七)	
	15:40	國女團決(三)	國女團決(四)	高女團(三)	
日期	時間	一	二	三	四
3月3日	08:00	國女單(一)	國女單(二)	國女單(三)	國女單(四)
	08:25	國女單(五)	國女單(六)		
	08:50	國女雙(一)	國女雙(二)	國女雙(三)	國女雙(四)
	09:15	小女團決(一)	小女團決(二)		
	09:45	國女單(七)	國女單(八)	國女單(九)	國女單(十)
	10:10	高女單(一)	高女單(二)	國女雙(五)	國女雙(六)
	10:35	國女雙(七)	國女雙(八)	高女雙(一)	高女雙(二)
	11:00	高女雙(三)	高女雙(四)		
	11:25	小女團決(三)	小女團決(四)		
	11:55	國女單(十一)	國女單(十二)	國女單(十三)	國女單(十四)
	12:20	高女單(三)	高女單(四)	國女雙(九)	國女雙(十)
	12:45	國女雙(十一)	國女雙(十二)	高女雙(五)	高女雙(六)
	13:10	高女雙(七)	高女雙(八)		
	13:35	小女團決(五)	小女團決(六)	小女團決(七)	
	14:10	國女單(十五)	國女單(十六)	國女單(十七)	高女單(五)
	14:40	高女單(六)	國女雙(十三)	國女雙(十四)	國女雙(十五)
15:10	高女雙(九)	高女雙(十)	高女雙(十一)		

113年屏東縣中小學聯合運動會桌球隊職員名單

一、高男

1、國立屏中

執行教練:陳振凱

劉宜旻 陳彥程 廖宏捷 王宇祥 王晨安 賴紹 吳定安 傅少謙 陳昱樺

2、屏榮高中

領隊:李欣蔓

陳沛穎 邱蕭承 石家瑋 劉彥宏

3、屏東高工

領隊:柯朝塗 執行教練:柯勇吉

楊文傑

二、高女

1、國立屏女

領隊:楊榮豐 執行教練:廖崇軒 管理:張怡蓉

羅苡橋 朱冠諤 吳沛寰 莊淇 王睿祺 范孜齊 洪瑋汝 張懷家 邱郁庭
羅聿晴

2、國立潮中

蘇文馨 王可晴 王祉棋

3、美和高中

陳怡臻 黃宛臻

4、屏榮高中

領隊:李欣蔓

鍾忻妤

三、國男

1、美和高中

領隊:王致皓 執行教練:李秋玉

葉秉鈞 林立祐 黃允澤 張庭睿 陳硯楷 陳恕 林科澄

2、明正國中

執行教練:沈玉娟

管理:江珮慧

謝宇 溫廷宥 顏琮祐 葉昱呈 林立楷 馬煜斌 葉碩恩 石杰恩 黃鉞鈞
柯子洋

3、中正國中

領隊:劉瑞富 執行教練:邱倉玄 管理:黃凱鈺

邱定承 葉禾謙 林太琦 李典恒 朱睿 鄭凱文 黃宥鎰 邱子睿 李致賢

4、至正國中

領隊:黃賢德 執行教練:陳振凱 管理:黃正宗

許譽薺 李唯 黃硯勳 朱芄毅 廖瑋棋 邱俊璋 黃翊嘉 呂聖安 曾偉竣

5、里港國中

執行教練:王順正

詹博丞 楊凡毅 藍翊展

6、琉球國中

領隊:蘇傳桔 執行教練:黃華愷 管理:李秀麗

陳雋正 許宸渙 陳泉鈞 許天恩 蔡晁宇 陳益強

7、車城國中

領隊:楊政家 執行教練:黃國揚

簡宏濤 龔嘉宇 柯唯呈 傅聖傑 陳明 吳自遠 吳伯元

四、國女

1、大同高中

領隊:王郁菁 管理:林木俊

曹洛菡

2、明正國中

領隊:林俊傑 執行教練:沈玉娟

石佳平 季妤庭 林欣臻 陳佳旋 林芊妤 郭恩妤 王芝悠 劉庭羽 廖芝妤
李采璇

3、中正國中

領隊:劉瑞富 執行教練:邱倉玄

林靜誼 徐蘇芸蓁 李沛恩 林翠宜 邱筠婕

4、至正國中

領隊:黃賢德 執行教練:劉峪銓 管理:黃正宗

黃安潔 劉浩妤 賴姿妤 趙庭萱 陳芷妤 葉子菱 黃渝恩

5、里港國中

領隊:鄭宗文 執行教練:許耀升 管理:丁素雯

楊晴茜 鄒蕎伊 陳竹茵 王彩懿 王郁琦 陳靚 鍾雨蓉 鍾湘怡

6、琉球國中

領隊:蘇傳桔 執行教練:黃華愷 管理:李秀麗
許宜湘 陳紫芹 李紫維 林艾澄 陳靜佩 壽曼喬 蔡宛諭 陳紫妃 陳沛育

7、車城國中

執行教練:王嫡 管理:簡廷任
白理足 鍾雨捷 柯依晴 尤宥婷 李沁恩 張瑋庭 周雨嫻

五、小男 A

1、屏東市

領隊:黃玉麟 執行教練:顏光男 管理:郭智軒
陳又安 溫廷佐 柯全 蘭泓銘 鍾佳豪 許宸睿 林彧守 邱元甫 黃子睿
劉宜潔

2、內埔鄉

領隊:邱照麟 執行教練:許志明 管理:曾智盟
陳睿浩 陳彌 林嘉宸 黃奕瀚 何庭碩 李秉諭 李佳宸 黃寓燁 張睿恩
鍾逸凡

3、竹田鄉

領隊:林秀玲 執行教練:陳隆長 管理:李淑瑗
吳昕勇 陳禹旗 傅平 戴安峻 陳羿安 陳廷堯 陳品睿 李岳融 吳定一
林瑋宸

4、車城鄉

領隊:王怡萱 執行教練:謝逸,黃國揚
鍾勝傑 王忠俊 呂政邑 李諺寧 李勒樂 王柏謙 張棋翔 王諳辰 陳擘
朱昶融

5、里港鄉

領隊:王照仁 執行教練:王順正 管理:鄒慶宗
吳泓億 王彥博 林裕翔 鄭承侑 林子竣 楊上逸 林裕傑

6、恆春鎮

領隊:陳堅銘 執行教練:李健敏 管理:王麒維
張志宇 潘宏俊 詹承峰 趙健凱 劉叡宇 潘詠澄 陳冠勳

7、琉球鄉

領隊:李清偉 執行教練:李滿堂 管理:蔡柏緯
李廣祐 李廣聖 林柏丞 高晨洸 李恆吉 黃恩頡 高晨瑋 洪杰揚 許恩碩
許恩睿

8、新園鄉

領隊:李香月 執行教練:林欣樺 管理:許恆彰
林伯諺 許日耀 劉彥均 簡延憬 張主樂 簡得恩 蔡政勳 蔡承翰 黃柏霖

9、潮州鎮

領隊:張振茂 執行教練:李俊諺 管理:陳大章
鍾品毅 黃俊源 李瑄燁 李承諺 翁睿廷 黃立揚 王律喬 林昌宏

六、小女 A

1、屏東市

領隊:黃玉麟 執行教練:張芮嘉 管理:林思賢
游鈞琰 楊佳瑩 羅雨涵 李佳樺 溫茲涵 林子甯 柯晴 柯妍 羅品宸
吳安澤

2、內埔鄉

領隊:邱照麟 執行教練:林曉君, 潘卉柔
戴妍 利雨祐 黃羽訢 邱承臨 李意涵 鍾曦瑩 賴素之 吳佩霖 曾筱喬
鄭詩潔

3、車城鄉

領隊:王怡萱 執行教練:謝逸 管理:龔玉嵐
簡琦珈 楊靜芸 王盈欣 黃歆澄 陳安 徐苡甄 郭芯彤 古耘妃 顏唯安
陸黃瑾

4、里港鄉

領隊:王照仁 執行教練:王順正 管理:李文欽
許婷宜 陳佳筠 吳亞恩 許芯瑜 林芷妍 吳曉漩 張以心 王盈捷 柯奕彤

5、恆春鎮

領隊:陳堅銘 執行教練:李健敏, 李纘宏
巫妍鈺 王歆尹 王昱潔 吳芷寅 郭宥榛 黃語翎 吳宥嬉 田于庭

6、琉球鄉

執行教練:許巧欣
陳芊妘 李于瑄

7、新園鄉

領隊:吳美華 執行教練:饒紋慈
許日馨 洪聖喬

8、潮州鎮

執行教練:李俊諺
鍾品靚 葉芷好 李昀宸

七、小男 B

1、屏東市

領隊:鍾炳雄 執行教練:顏展鴻 管理:蘇慶昌
林彥里 洪秉元 陳韋程 郭冠丞 郭書旭 洪楷沅 郭于睿 吳宥澄 曾子源
林祐翊

2、內埔鄉

領隊:邱照麟 執行教練:許志明 管理:宋仁良
利邦碩 利嘉軒 詹立澤 劉祥宇 邱奕愷 黃駿凱 陳侑憲 林楷唯 黃少谷
兆城鑫

3、竹田鄉

領隊:林秀玲 執行教練:陳民貴 管理:陳維屏
劉冠延 謝彥澄 柯信綸 許詠傑 賴佑誠 蘇建睿 吳嘉祐 李冠祥

4、車城鄉

領隊:王怡萱 執行教練:柯勇吉 管理:柯秀靖
傅楷祐 侯霖桔 刁宥翔 陳宥安 林勁堯 林郁安 林維駿 林郁全 陳勝文
侯椿任

5、恆春鎮

領隊:曹開寧 執行教練:李纘宏 管理:黃盈燄
王泳勛 卓泓宇 吳彥霖 葉品賢 鄭善己 黃俞豪 莊育林

6、琉球鄉

領隊:李清偉 管理:蔡柏緯
羅之佑

7、新園鄉

林品碩 陳禹翔 許鴻陞 李品陞 林頡祈 林宸鑫 李偉銓 林暉恩 黃敬庭

八、小女 B

1、屏東市

領隊:吳子宏 執行教練:呂國榮 管理:張家偉
曾子涵 洪愛昕 嚴芷沂 洪愛箴 李芄臻 曾袖蓉 陳愉涵 陳可芯 鄭邑瑄
余羽樂

2、里港鄉

領隊:王照仁 執行教練:王順正
張以粟 盧怡甯 許綵捷 溫幸家

113 年屏東縣中小學聯合運動會桌球比賽名單

一、高男組

1、單打

傅少謙 (國立屏中) 廖泓捷 (國立屏中) 劉宜旻 (國立屏中) 陳沛穎 (屏榮高中)
石家瑋 (屏榮高中) 邱莆承 (屏榮高中) 楊文傑 (屏東高工)

2、雙打

陳彥程 廖泓捷 (國立屏中)(1) 劉彥宏 石家瑋 (屏榮高中)(1)
王晨安 賴紹 (國立屏中)(2) 陳昱樺 王宇祥 (國立屏中)(3)

3、團體賽

國立屏中：吳定安 王宇祥 傅少謙 陳彥程 賴紹 劉宜旻 王晨安 陳昱樺

二、高女組

1、單打

朱冠諼 (國立屏女) 吳沛寰 (國立屏女) 羅苡橋 (國立屏女) 蘇文馨 (國立潮中)
王祉棋 (國立潮中) 王可晴 (國立潮中) 黃宛臻 (美和高中) 陳怡臻 (美和高中)
鍾忻妤 (屏榮高中)

2、雙打

朱冠諼 羅苡橋 (國立屏女)(1) 王可晴 王祉棋 (國立潮中)(1)
黃宛臻 陳怡臻 (美和高中)(1) 王睿祺 莊淇 (國立屏女)(2)
范孜齊 洪瑋汝 (國立屏女)(3)

3、團體賽

國立屏女：王睿祺 邱郁庭 莊淇 張懷家 吳沛寰 范孜齊 羅聿晴

三、國男組

1、單打

葉秉鈞 (美和高中)	陳硯楷 (美和高中)	林科澄 (美和高中)	石杰恩 (明正國中)
葉碩恩 (明正國中)	黃鉞鈞 (明正國中)	邱子睿 (中正國中)	黃宥鎰 (中正國中)
李致賢 (中正國中)	邱俊璋 (至正國中)	廖琦棋 (至正國中)	黃翊嘉 (至正國中)
楊凡毅 (里港國中)	詹博丞 (里港國中)	藍翊展 (里港國中)	陳雋正 (琉球國中)
陳泉鈞 (琉球國中)	許宸渙 (琉球國中)	陳明 (車城國中)	簡宏濤 (車城國中)
吳伯元 (車城國中)			

2、雙打

陳恕 葉秉鈞 (美和高中)(1)	馬煜斌 葉昱呈 (明正國中)(1)
葉禾謙 邱定承 (中正國中)(1)	李唯 許譽薺 (至正國中)(1)
楊凡毅 詹博丞 (里港國中)(1)	陳雋正 許宸渙 (琉球國中)(1)
吳自遠 龔嘉宇 (車城國中)(1)	黃允澤 林立祐 (美和高中)(2)
顏琮祐 林立楷 (明正國中)(2)	李典恒 林太琦 (中正國中)(2)
朱芑毅 黃硯勳 (至正國中)(2)	許天恩 陳泉鈞 (琉球國中)(2)
傅聖傑 柯唯呈 (車城國中)(2)	陳硯楷 張庭睿 (美和高中)(3)
溫廷宥 謝宇 (明正國中)(3)	朱睿 鄭凱文 (中正國中)(3)
蔡晷宇 陳益強 (琉球國中)(3)	

3、團體賽

明正國中：謝宇 葉昱呈 葉碩恩 柯子洋 顏琮祐 馬煜斌 黃鉞鈞 溫廷宥 林立楷 石杰恩
中正國中：邱定承 李典恒 黃宥鎰 林太琦 鄭凱文 李致賢 葉禾謙 朱睿 邱子睿
至正國中：許譽薺 朱芑毅 黃翊嘉 黃硯勳 邱俊璋 曾偉竣 李唯 廖琦棋 呂聖安
車城國中：簡宏濤 傅聖傑 吳伯元 柯唯呈 吳自遠 龔嘉宇 陳明

四、國女組

1、單打

曹洛菡 (大同高中)	郭恩妤 (明正國中)	石佳平 (明正國中)	王芝悠 (明正國中)
林靜誼 (中正國中)	李沛恩 (中正國中)	徐蘇芸蓁 (中正國中)	趙庭萱 (至正國中)
賴姿妤 (至正國中)	陳芷妤 (至正國中)	楊晴茜 (里港國中)	陳竹茵 (里港國中)
鄒蕎伊 (里港國中)	許宜湘 (琉球國中)	李紫維 (琉球國中)	陳紫芹 (琉球國中)
李沁恩 (車城國中)	白理足 (車城國中)		

2、雙打

季好庭 林欣臻 (明正國中)(1)
劉浩好 黃安潔 (至正國中)(1)
陳靜佩 林艾澄 (琉球國中)(1)
陳佳旋 林芊好 (明正國中)(2)
蔡宛諭 壽曼喬 (琉球國中)(2)
陳沛育 陳紫妃 (琉球國中)(3)

李沛恩 徐蘇芸蓁 (中正國中)(1)
王郁琦 王彩懿 (里港國中)(1)
鍾雨健 張瑋庭 (車城國中)(1)
邱筠健 林翠宜 (中正國中)(2)
尤宥婷 柯依晴 (車城國中)(2)

3、團體賽

明正國中：陳佳旋 王芝悠 李采璇 石佳平 林欣臻 郭恩好 廖芝好 季好庭 林芊好 劉庭羽
至正國中：賴姿好 葉子菱 劉浩好 陳芷好 黃渝恩 黃安潔 趙庭萱
里港國中：楊晴茜 王彩懿 陳靚 陳竹茵 鍾湘怡 鄒蕎伊 王郁琦 鍾雨蓉
琉球國中：林艾澄 蔡宛諭 李紫維 壽曼喬 陳沛育 陳紫芹 陳靜佩 陳紫妃 許宜湘
車城國中：柯依晴 張瑋庭 鍾雨健 李沁恩 白理足 尤宥婷 周雨嫻

五、小男組

1、單打

陳又安 (屏東市 A)	柯全 (屏東市 A)	溫廷佐 (屏東市 A)	吳宥澄 (屏東市 B)
洪楷沅 (屏東市 B)	郭書旭 (屏東市 B)	林嘉宸 (內埔鄉 A)	陳彌 (內埔鄉 A)
陳睿浩 (內埔鄉 A)	詹立澤 (內埔鄉 B)	利嘉軒 (內埔鄉 B)	利邦碩 (內埔鄉 B)
陳品睿 (竹田鄉 A)	吳定一 (竹田鄉 A)	陳莛堯 (竹田鄉 A)	李冠祥 (竹田鄉 B)
王忠俊 (車城鄉 A)	王諳辰 (車城鄉 A)	刁宥翔 (車城鄉 B)	林郁全 (車城鄉 B)
林維駿 (車城鄉 B)	王彥博 (里港鄉 A)	吳泓億 (里港鄉 A)	林裕翔 (里港鄉 A)
潘宏俊 (恆春鎮 A)	張志宇 (恆春鎮 A)	詹承峰 (恆春鎮 A)	葉品賢 (恆春鎮 B)
吳彥霖 (恆春鎮 B)	王泳勛 (恆春鎮 B)	李廣聖 (琉球鄉 A)	李廣祐 (琉球鄉 A)
羅之佑 (琉球鄉 B)	黃俊源 (潮州鎮 A)	鍾品毅 (潮州鎮 A)	

2、雙打

鍾佳豪 蘭泓銘 (屏東市 A)(1)	洪秉元 林彥里 (屏東市 B)(1)
何庭碩 黃奕瀚 (內埔鄉 A)(1)	劉祥宇 邱奕愷 (內埔鄉 B)(1)
吳昕勇 林瑋宸 (竹田鄉 A)(1)	柯信綸 劉冠延 (竹田鄉 B)(1)
呂政邑 李勒樂 (車城鄉 A)(1)	侯霖桔 傅楷祐 (車城鄉 B)(1)
鄭承侑 楊上逸 (里港鄉 A)(1)	卓泓宇 莊育林 (恆春鎮 B)(1)
高晨洸 林柏丞 (琉球鄉 A)(1)	林伯諺 許日耀 (新園鄉 A)(1)
李承諺 李瑄燁 (潮州鎮 A)(1)	林彧守 許宸睿 (屏東市 A)(2)
郭冠丞 陳韋程 (屏東市 B)(2)	李佳宸 李秉諭 (內埔鄉 A)(2)
黃駿凱 陳侑憲 (內埔鄉 B)(2)	傅平 陳禹旗 (竹田鄉 A)(2)
許詠傑 謝彥澄 (竹田鄉 B)(2)	王柏謙 張棋翔 (車城鄉 A)(2)

侯椿任 林郁安 (車城鄉B)(2)
黃恩頡 李恆吉 (琉球鄉A)(2)
黃子睿 邱元甫 (屏東市A)(3)
黃寯燁 張睿恩 (內埔鄉A)(3)
陳羿安 戴安峻 (竹田鄉A)(3)
陳宥安 林勁堯 (車城鄉B)(3)
簡得恩 張主樂 (新園鄉A)(3)

林裕傑 林子竣 (里港鄉A)(2)
簡延憬 劉彥均 (新園鄉A)(2)
林祐翊 曾子源 (屏東市B)(3)
黃少谷 林楷唯 (內埔鄉B)(3)
鍾勝傑 李諺寧 (車城鄉A)(3)
許恩碩 高晨瑋 (琉球鄉A)(3)

3、團體賽

屏東市A：陳又安 蘭泓銘 林彧守 劉宜潔 柯全 許宸睿 黃子睿 溫廷佐 鍾佳豪 邱元甫
屏東市B：林彥里 郭冠丞 郭于睿 林祐翊 陳韋程 洪楷沅 曾子源 洪秉元 郭書旭 吳宥澄
內埔鄉A：林嘉宸 李秉諭 張睿恩 陳彌 何庭碩 黃寯燁 陳睿浩 黃奕瀚 李佳宸 鍾逸凡
內埔鄉B：利嘉軒 邱奕愷 林楷唯 利邦碩 劉祥宇 陳侑憲 兆城鑫 詹立澤 黃駿凱 黃少谷
竹田鄉A：陳禹旗 傅平 陳莛堯 林瑋宸 陳羿安 吳定一 李岳融 戴安峻 陳品睿 吳昕勇
竹田鄉B：李冠祥 劉冠延 許詠傑 柯信綸 蘇建睿 謝彥澄 賴佑誠 吳嘉祐
車城鄉A：呂政邑 王柏謙 陳曄 王忠俊 李勒樂 王諳辰 朱昶融 鍾勝傑 李諺寧 張棋翔
車城鄉B：刁宥翔 林郁安 陳勝文 侯椿任 侯霖桔 林勁堯 林郁全 傅楷祐 陳宥安 林維駿
里港鄉A：林裕翔 王彥博 林子竣 林裕傑 吳泓億 鄭承侑 楊上逸
恆春鎮A：潘宏俊 劉叡宇 張志宇 趙健凱 陳冠勳 詹承峰 潘詠澄
恆春鎮B：王泳勛 葉品賢 莊育林 吳彥霖 黃俞豪 卓泓宇 鄭善己
琉球鄉A：李廣聖 李恆吉 洪杰揚 李廣祐 高晨洸 高晨瑋 許恩睿 林柏丞 黃恩頡 許恩碩
新園鄉A：林伯諺 簡延憬 蔡政勳 劉彥均 簡得恩 黃柏霖 許日耀 張主樂 蔡承翰
新園鄉B：林品碩 李品陞 李偉銓 許鴻陞 林宸鑫 黃敬庭 陳禹翔 林頡祈 林暉恩
潮州鎮A：王律喬 鍾品毅 李承諺 黃立揚 李瑄燁 翁睿廷 林昌宏 黃俊源

六、小女組

1、單打

楊佳瑩 (屏東市A)	游鈞璇 (屏東市A)	羅雨涵 (屏東市A)	洪愛昕 (屏東市B)
曾子涵 (屏東市B)	陳愉涵 (屏東市B)	利雨祐 (內埔鄉A)	戴妍 (內埔鄉A)
黃羽訢 (內埔鄉A)	古耘妃 (車城鄉A)	簡琦珈 (車城鄉A)	顏唯安 (車城鄉A)
陳佳筠 (里港鄉A)	許婷宜 (里港鄉A)	吳亞恩 (里港鄉A)	許綵僥 (里港鄉B)
盧怡甯 (里港鄉B)	溫幸家 (里港鄉B)	黃語翎 (恆春鎮A)	巫妍鈺 (恆春鎮A)
吳宥嬉 (恆春鎮A)	李于瑄 (琉球鄉A)	陳芊妘 (琉球鄉A)	許日馨 (新園鄉A)
洪聖喬 (新園鄉A)	葉芷妤 (潮州鎮A)	鍾品靚 (潮州鎮A)	李昀宸 (潮州鎮A)

2、雙打

溫茲涵 李佳樺 (屏東市A)(1)	嚴芷沂 洪愛箴 (屏東市B)(1)
李意涵 邱承臨 (內埔鄉A)(1)	王盈欣 黃歆澄 (車城鄉A)(1)
吳曉漩 許芯瑜 (里港鄉A)(1)	許綵僥 盧怡甯 (里港鄉B)(1)
李于瑄 陳芊妘 (琉球鄉A)(1)	許日馨 洪聖喬 (新園鄉A)(1)

柯晴 林子甯 (屏東市 A)(2)
賴素之 鍾曦瑩 (內埔鄉 A)(2)
張以心 王盈捷 (里港鄉 A)(2)
柯妍 羅品宸 (屏東市 A)(3)
郭芯彤 陳安 (車城鄉 A)(3)

鄭邑瑄 曾柚蓉 (屏東市 B)(2)
楊靜芸 徐苡甄 (車城鄉 A)(2)
張以栗 溫幸家 (里港鄉 B)(2)
余羽樂 李芄臻 (屏東市 B)(3)
柯奕彤 林芷妍 (里港鄉 A)(3)

3、團體賽

屏東市 A：游鈺璇 李佳樺 柯晴 吳安澤 羅雨涵 林子甯 羅品宸 楊佳瑩 溫茲涵 柯妍
屏東市 B：陳愉涵 余羽樂 嚴芷沂 曾柚蓉 鄭邑瑄 洪愛昕 李芄臻 陳可芯 曾子涵 洪愛箴
內埔鄉 A：賴素之 吳佩霖 黃羽訢 鍾曦瑩 鄭詩潔 利雨祐 李意涵 曾筱喬 戴妍 邱承臨
車城鄉 A：王盈欣 徐苡甄 顏唯安 楊靜芸 陳安 古耘妃 簡琦珈 黃歆澄 郭芯彤 陸黃瑾
里港鄉 A：吳亞恩 吳曉漩 柯奕彤 陳佳筠 林芷妍 王盈捷 許婷宜 許芯瑜 張以心
恆春鎮 A：王歆尹 郭宥榛 田于庭 巫妍鈺 吳芷寅 吳宥嬉 王昱潔 黃語翎

桌球比賽秩序表

比賽時間：113年3月1日至3月3日

比賽地點：仁愛國小

高中男子單打組 (7人) 取 5 名

預賽：循環賽，分組1-2名打第一至第四名，分組第3名打第五名

第一名：

第四名：

第二名：

第五名：

第三名：

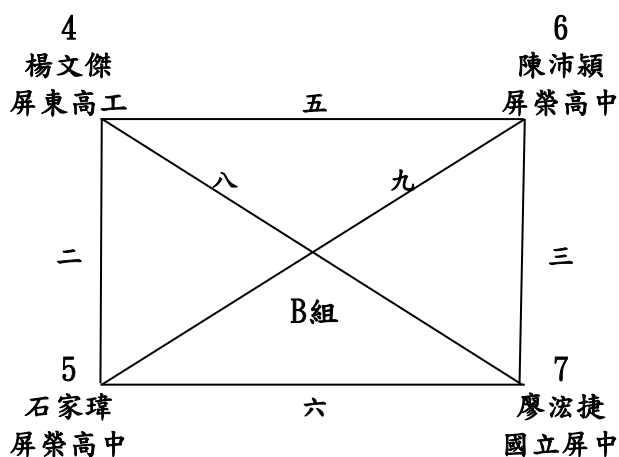
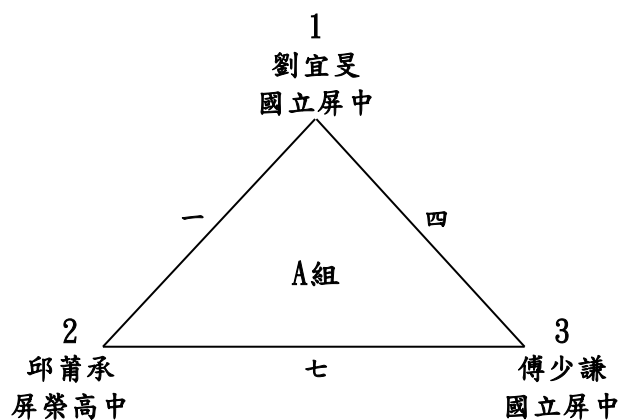

高中男子單打組決賽 取5名

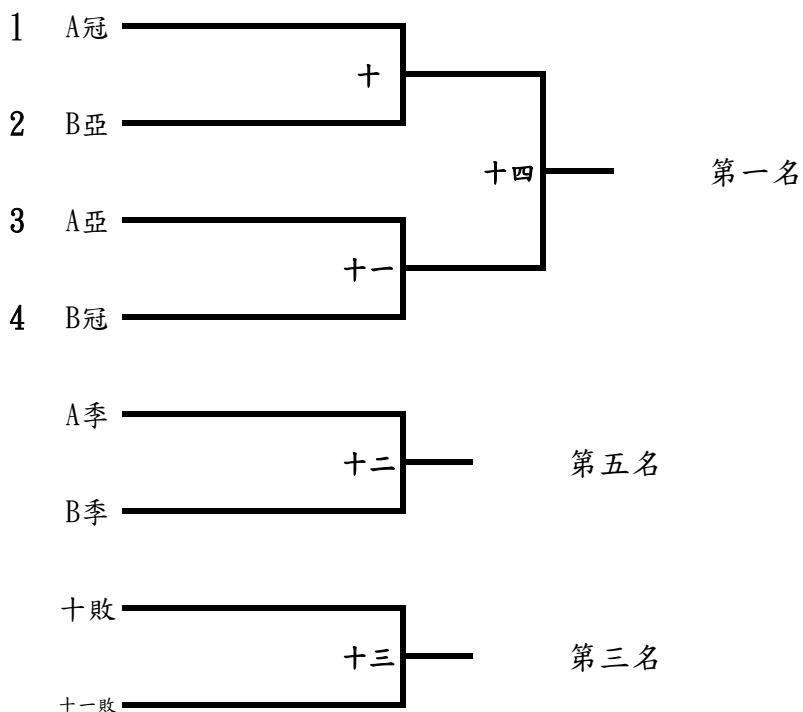

高中女子單打組決賽 (9人) 取 6 名

預賽：循環賽，各組取2名參加決賽

第一名：
第二名：
第三名：

第四名：
第五名：
第六名：

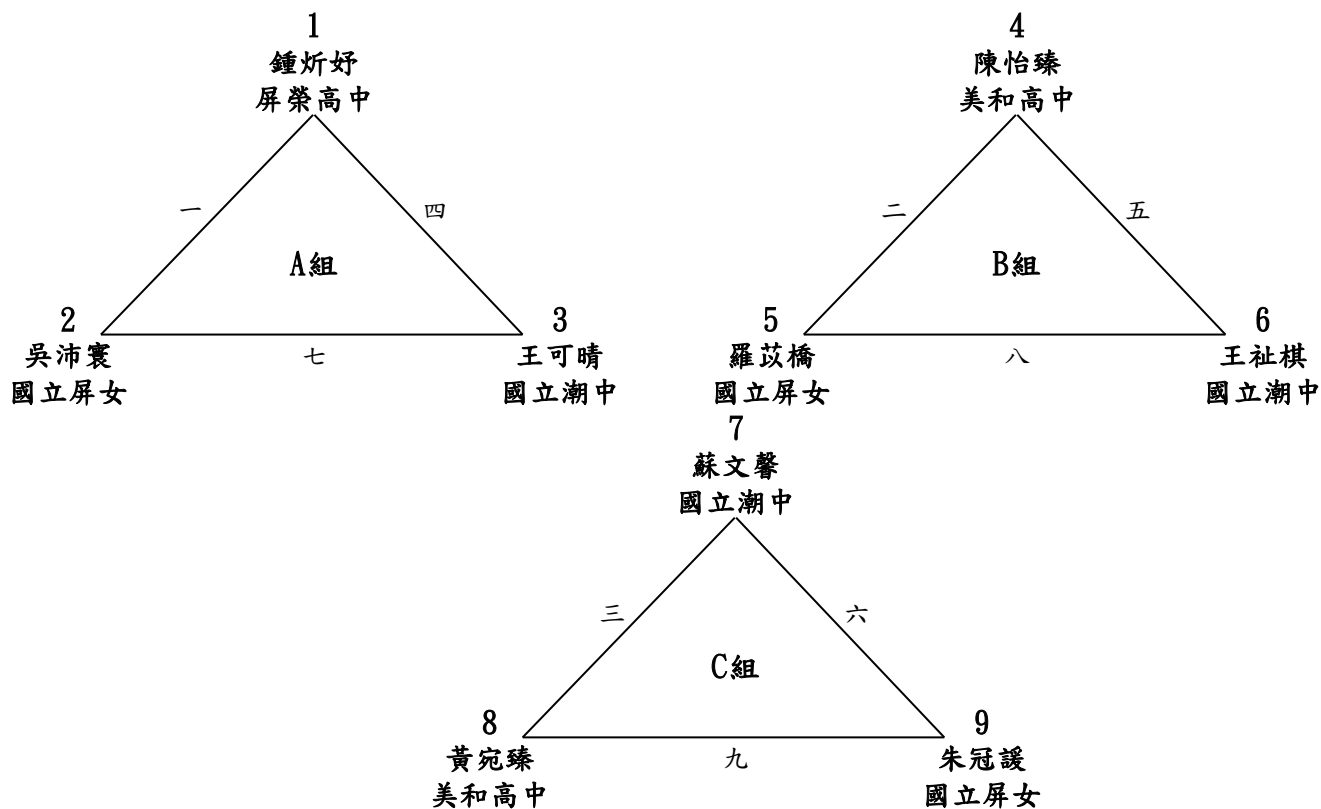

高中女子單打組決賽 取6名

賽制：單敗淘汰賽，C冠抽入3或4號位，預賽同一組者抽入不同的二分之一區

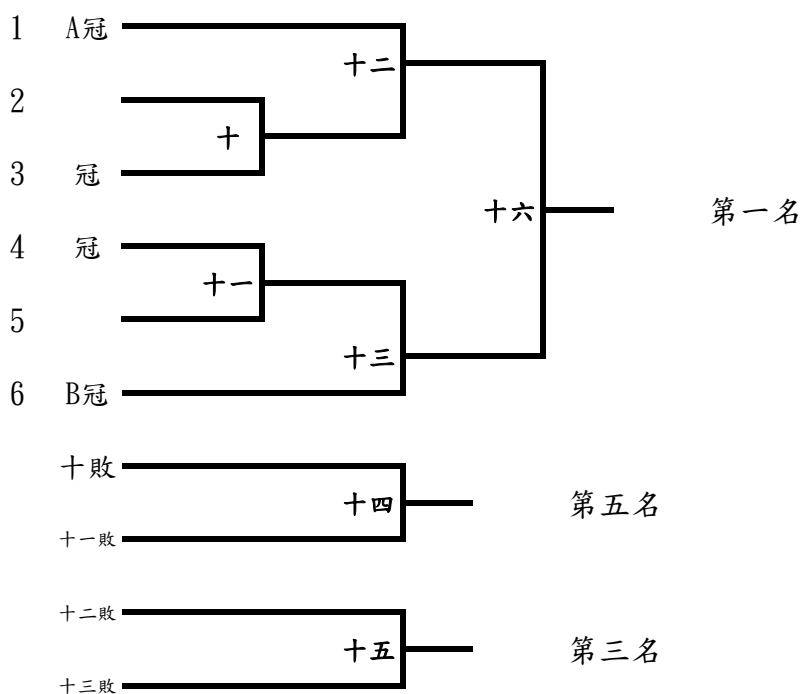

國中男子單打組 (21人) 取6名

預賽：循環賽，各組取2名參加決賽

第一名：

第四名：

第二名：

第五名：

第三名：

第六名：

國中男子單打組預賽 每組取 2 名

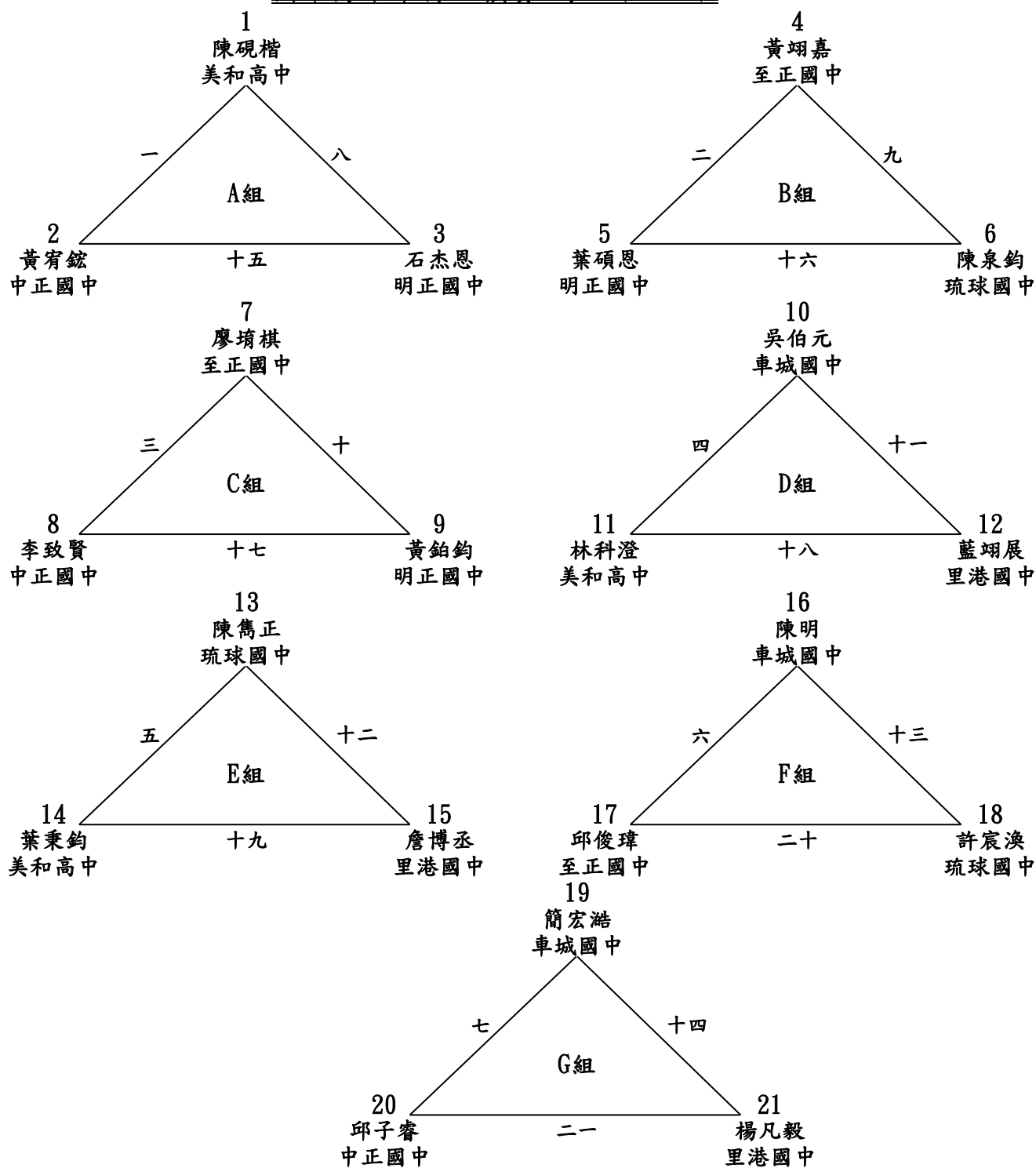

國中男子單打組決賽 取 6 名

決賽：單敗淘汰賽

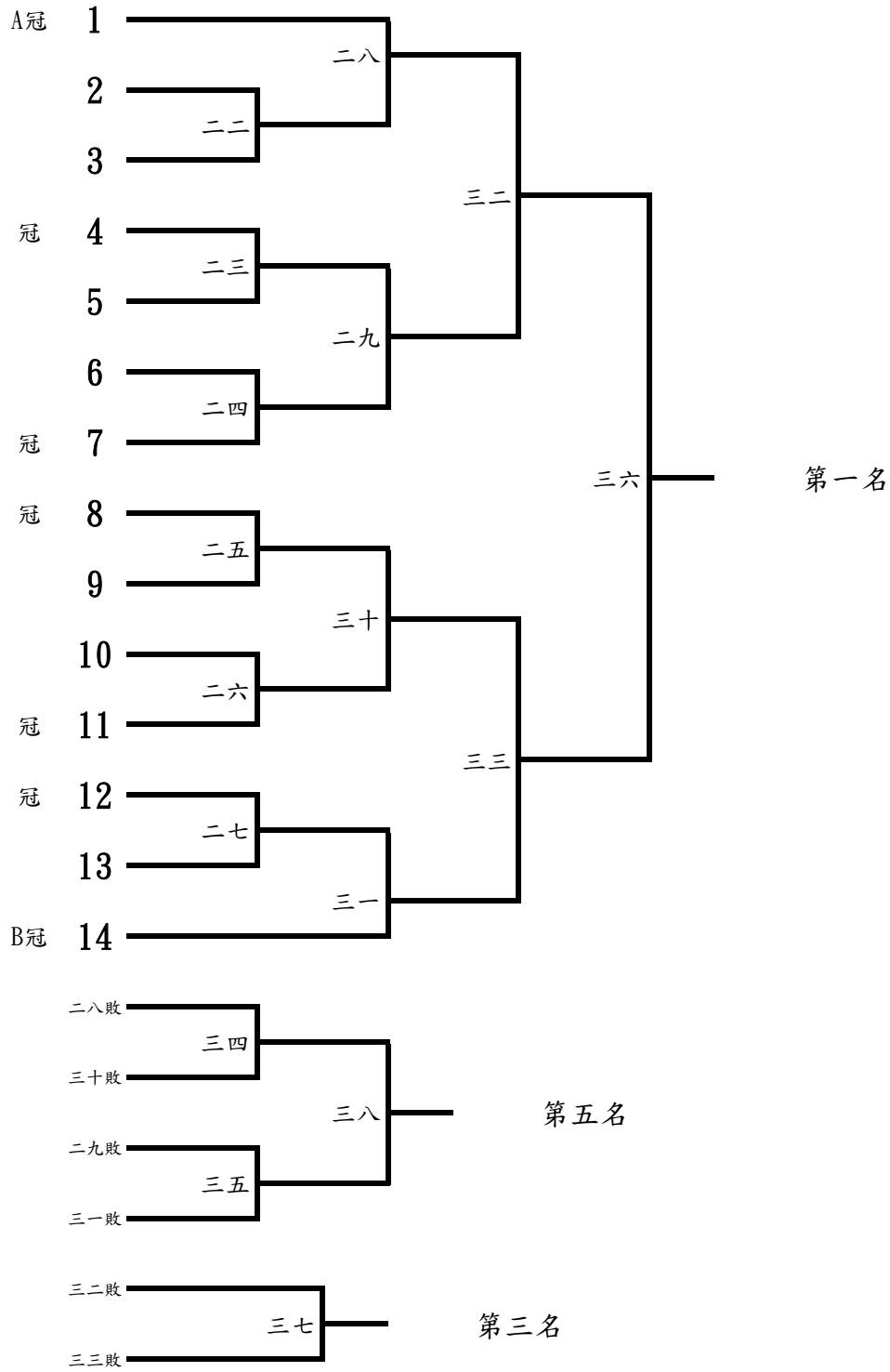

國中女子單打組(18人) 取 6名

預賽：循環賽，各組取2名參加決賽

第一名：

第四名：

第二名：

第五名：

第三名：

第六名：

國中女子單打組預賽 取 6 名

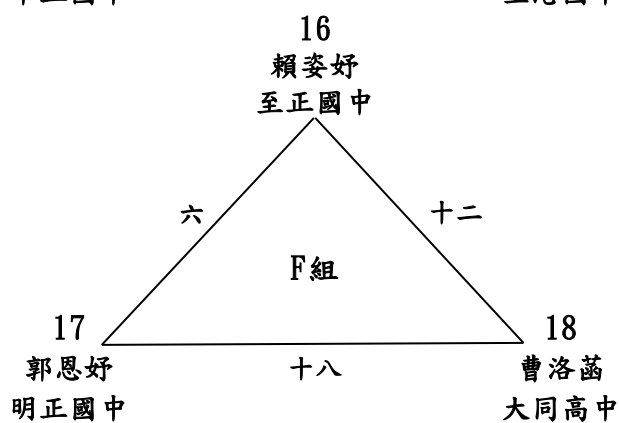
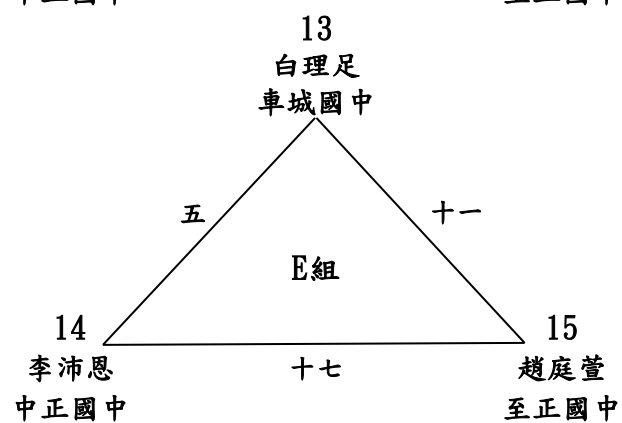
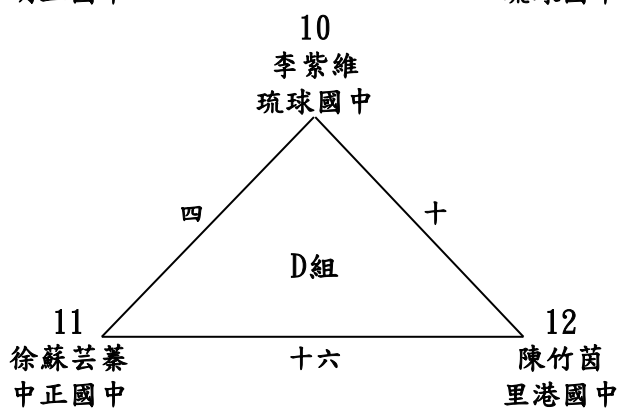
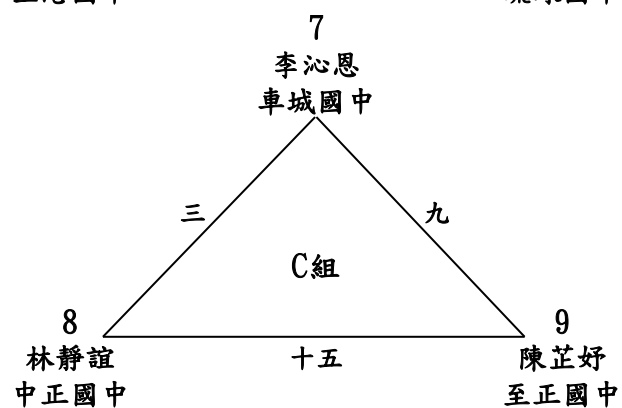
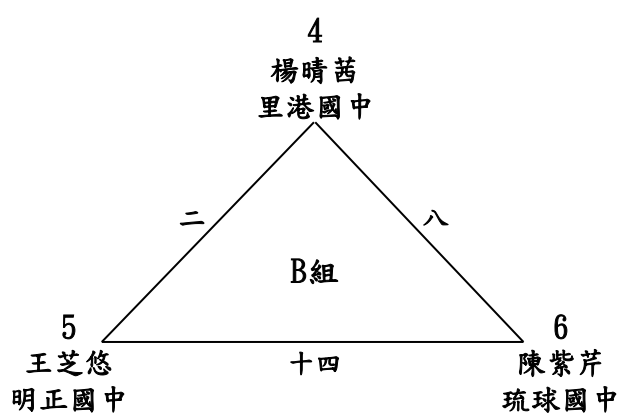
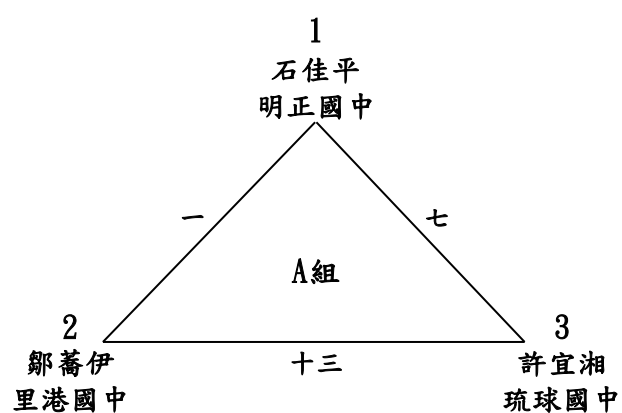

國中女子單打組決賽 取 6 名

賽制：單敗淘汰賽

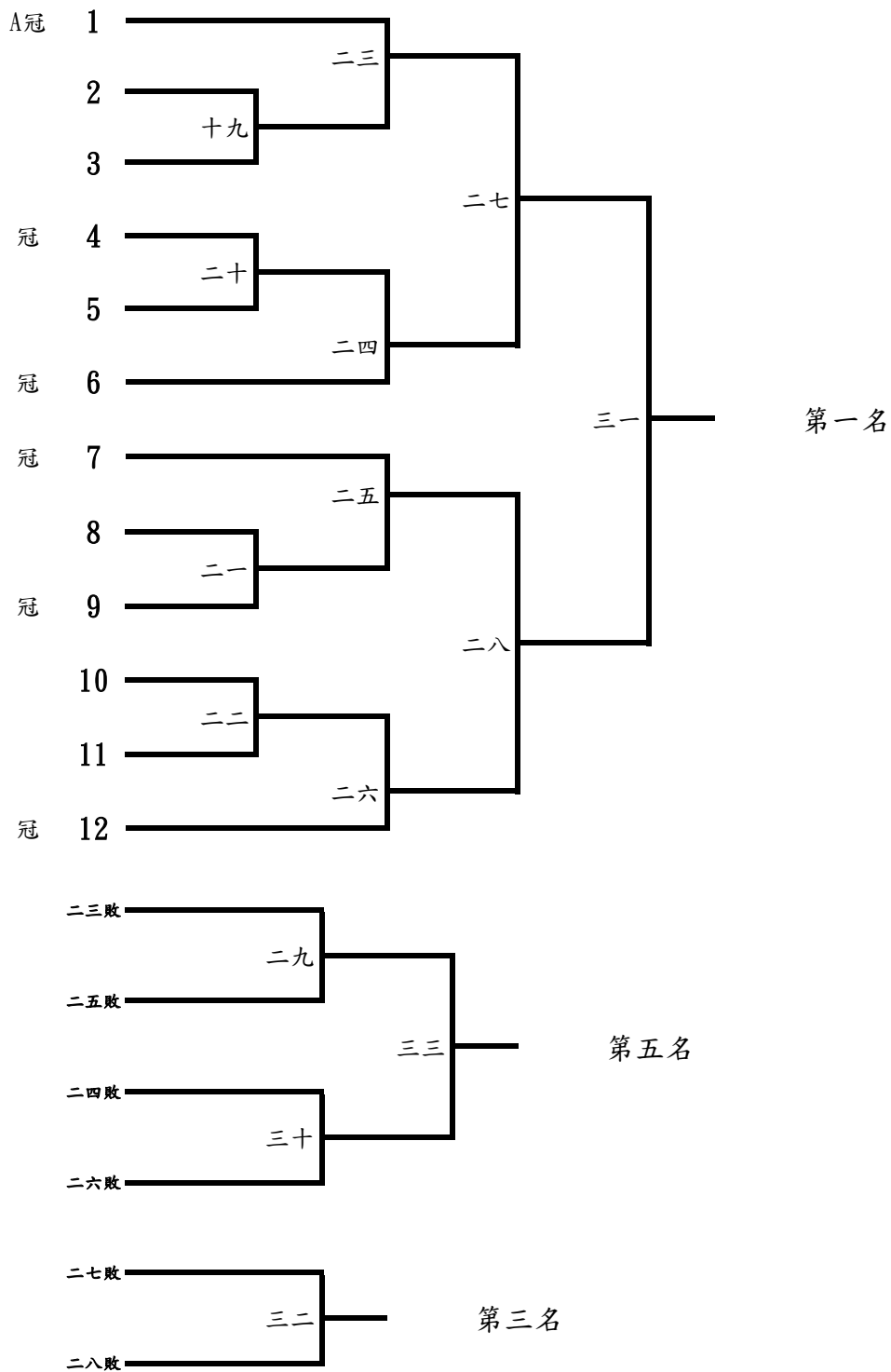

國小男童單打組(34人) 取 6名

預賽：循環賽，各組取2名參加決賽

第一名：
第二名：
第三名：

第四名：
第五名：
第六名：

國小男童單打組預賽

P1

各組取 2 名參加決賽

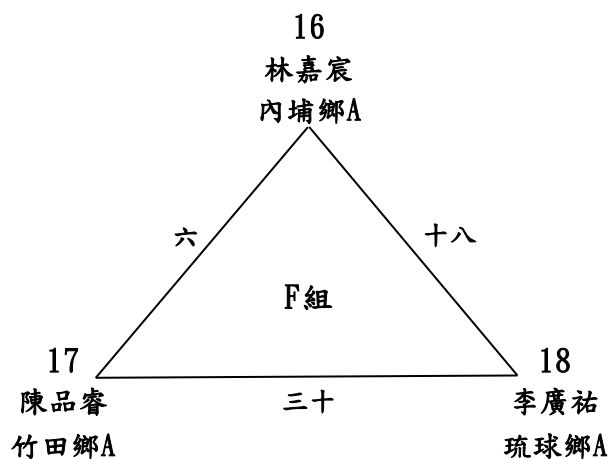
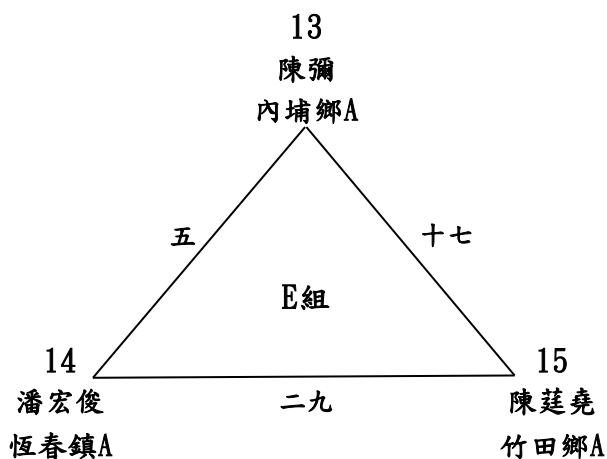
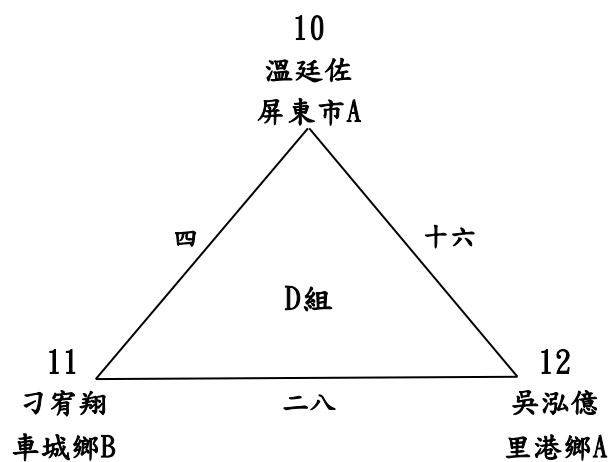
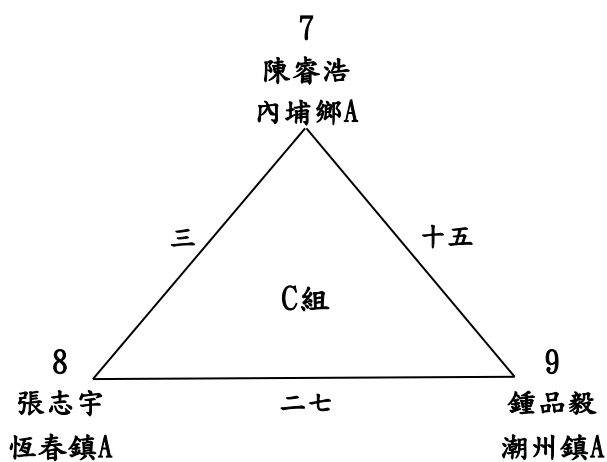
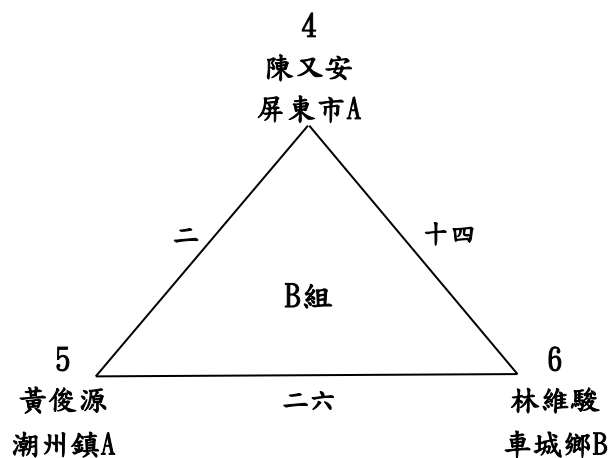
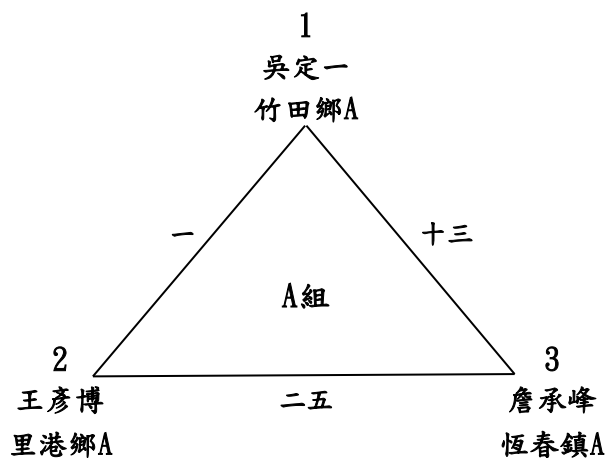

國小男童單打組預賽

各組取 2 名參加決賽

P2

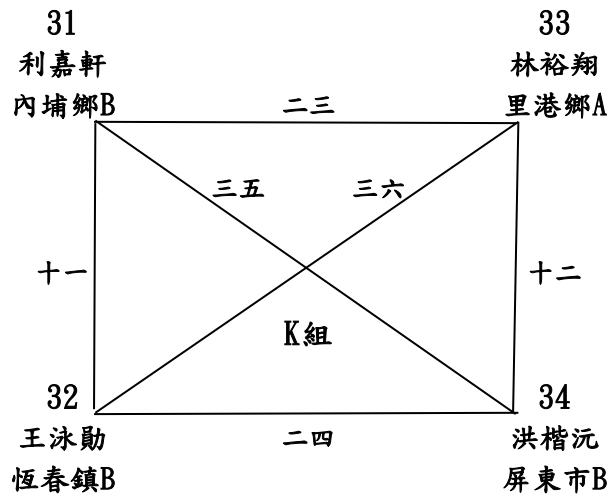
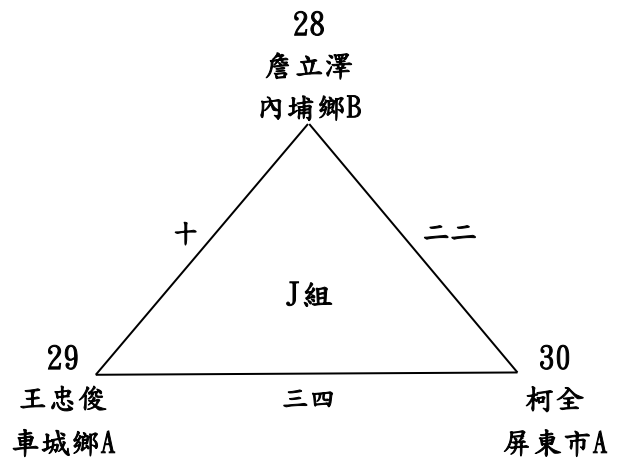
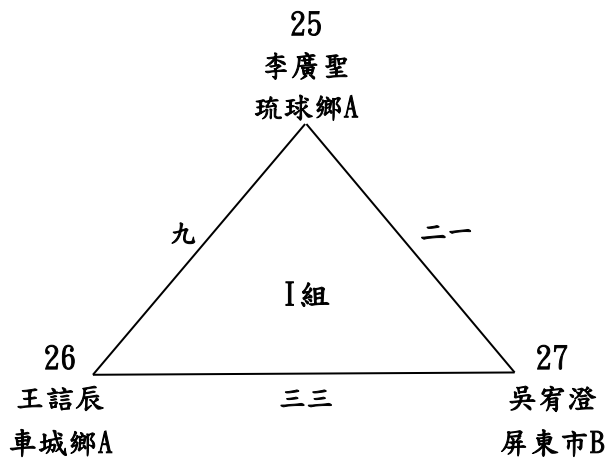
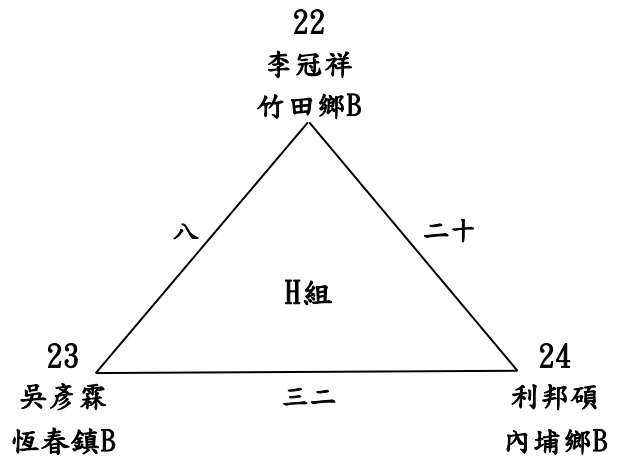
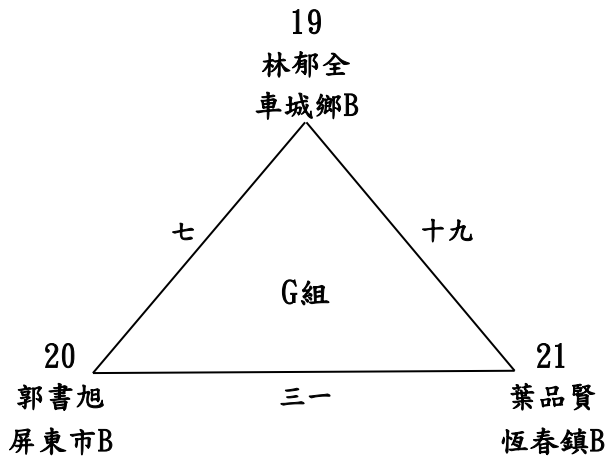

國小男童單打組決賽 取 6名

決賽：單敗淘汰

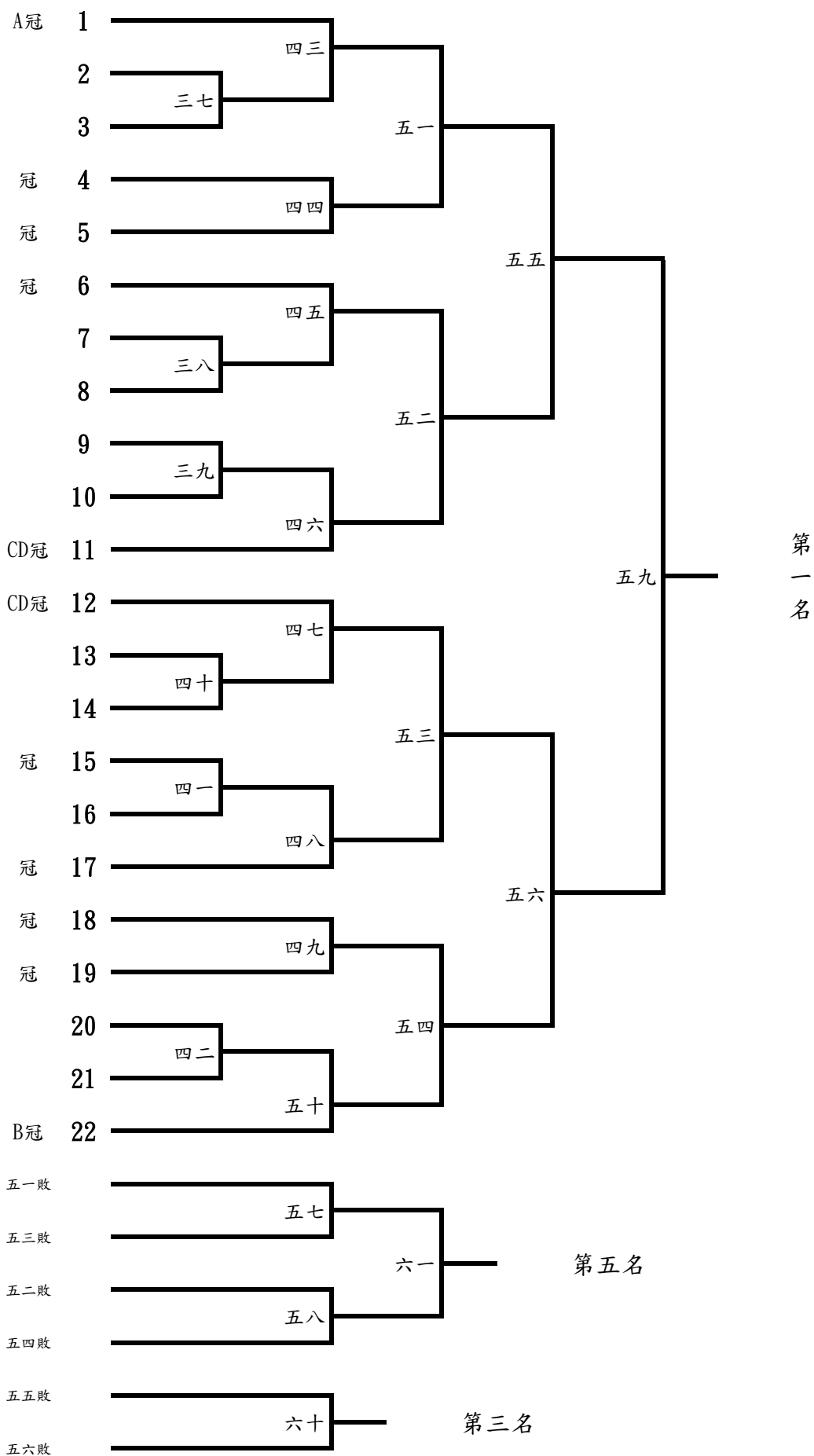

國小女童單打組(25人) 取 6名

預賽：循環賽，各組取2名參加決賽

第一名：
第二名：
第三名：

第四名：
第五名：
第六名：

國小女童單打組預賽 各組取 2 名參加決賽

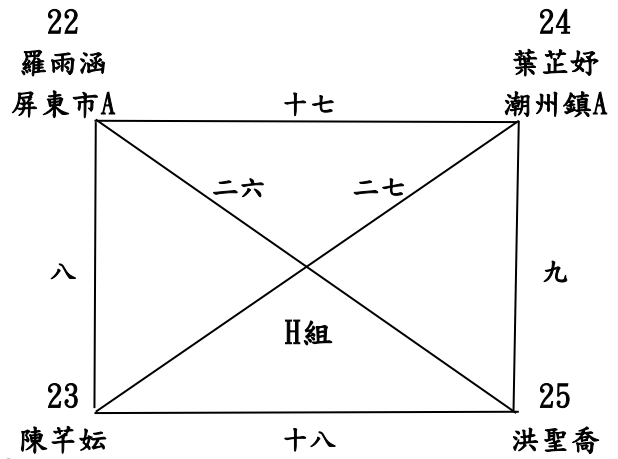
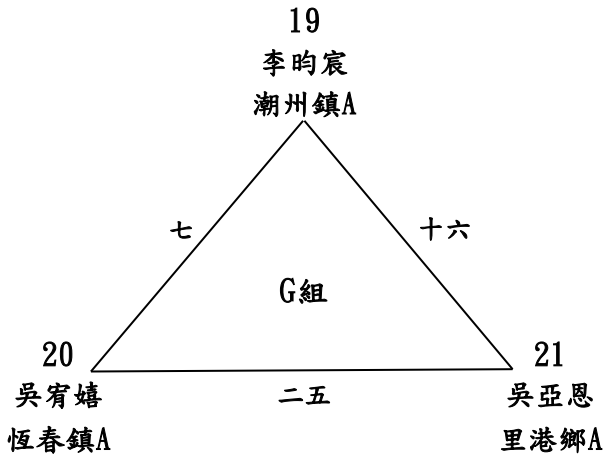
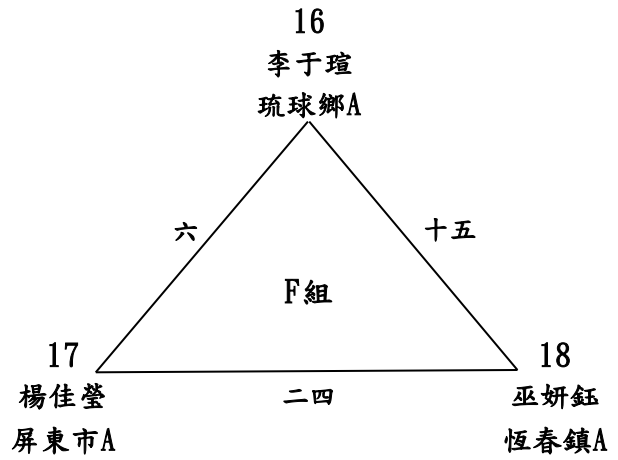
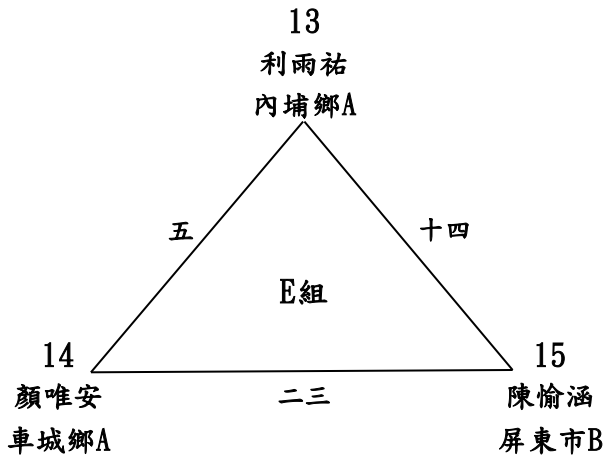
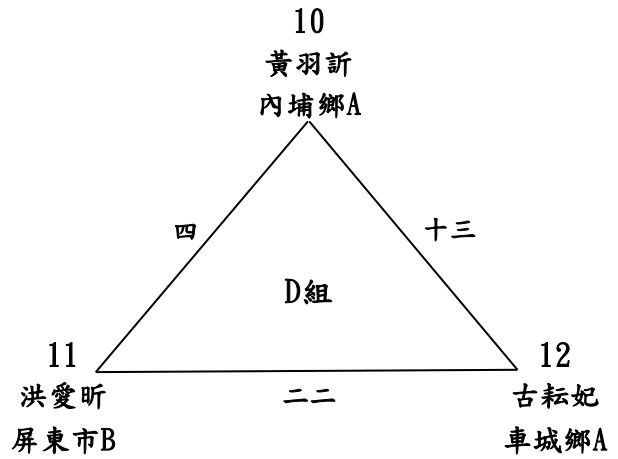
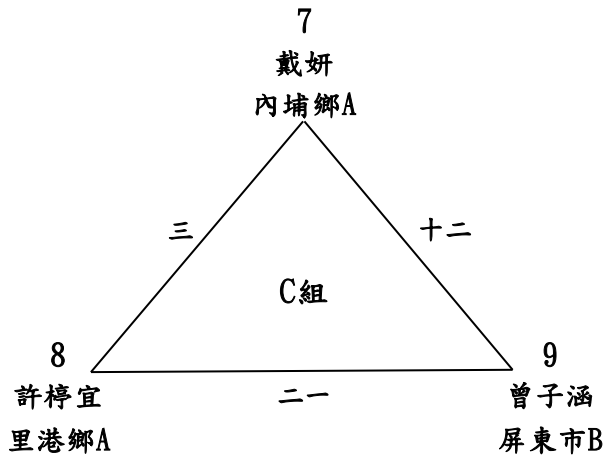
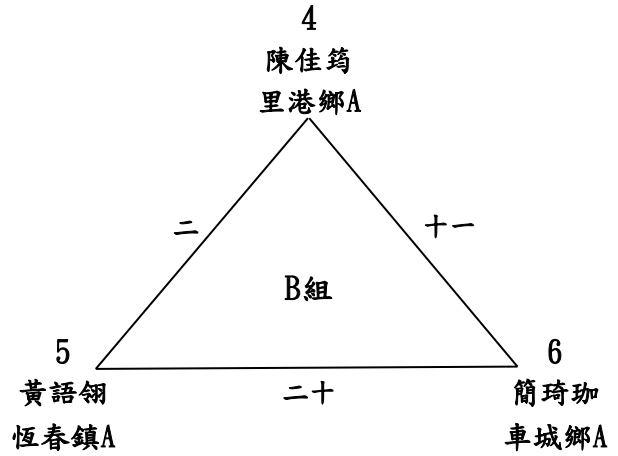
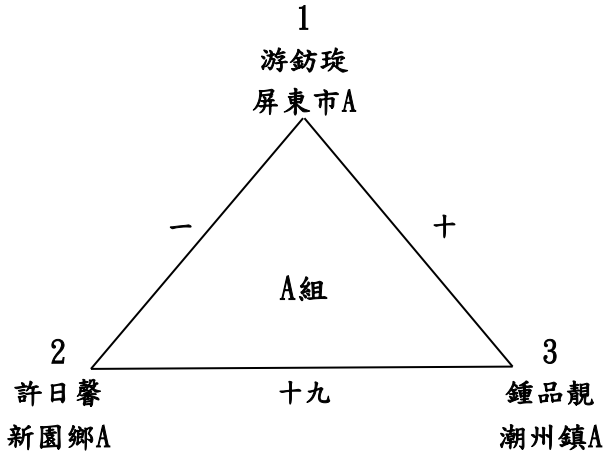

國小女童單打組決賽 取 5名

決賽：單敗淘汰賽

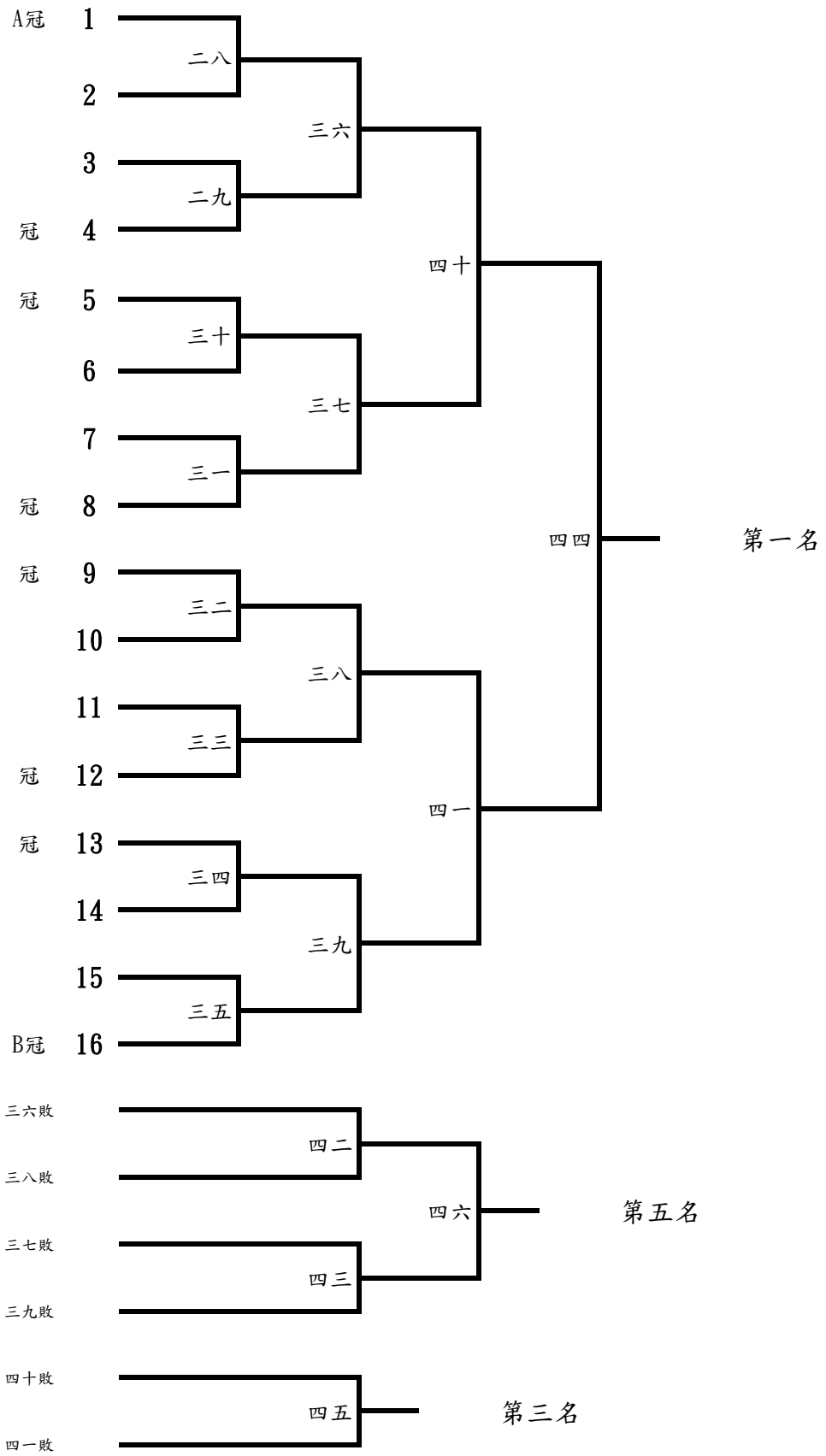

高中男子雙打組 (4組) 取2名

賽制：循環賽

第一名：

第二名：

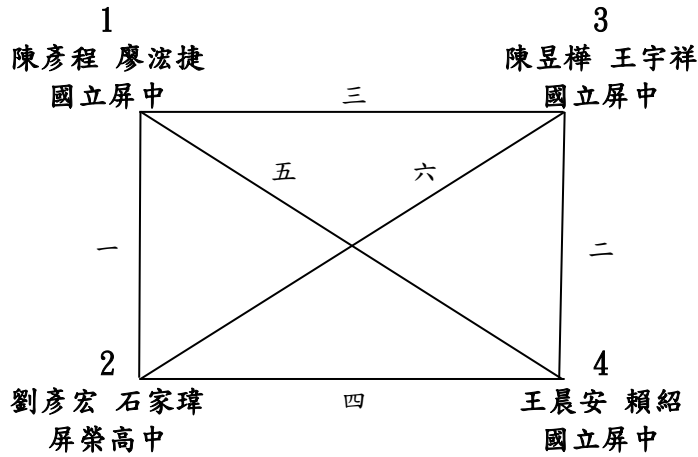

113年屏東縣中小學聯合運動會賽程

高中女子雙打組決賽 (5組) 取3名

賽制：採二次賽，第一次賽取 2 名，第二次賽取1名

第一名：

第二名：

第三名：

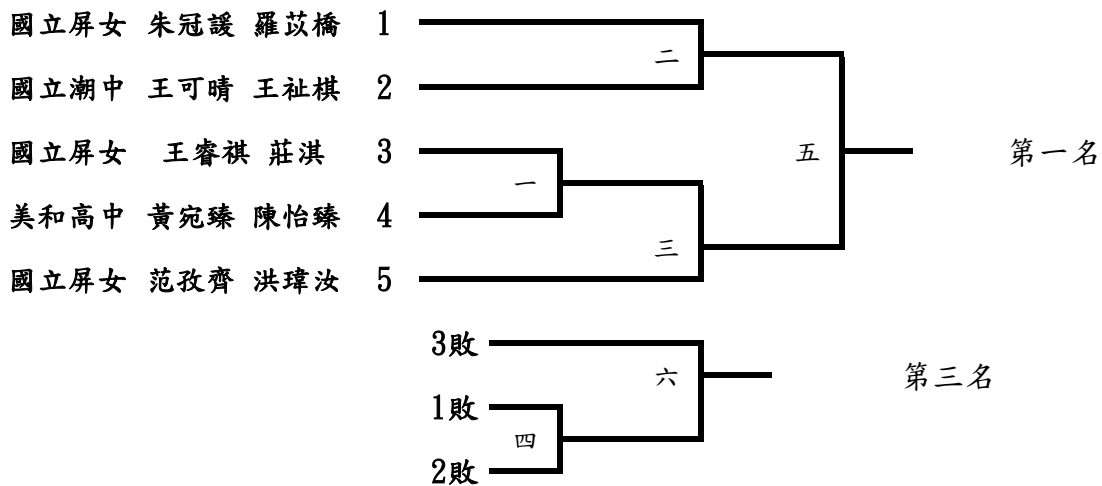

國中男子雙打組預賽 (17組) 取6名

預賽：分組循環，各組取2名參加決賽

第一名：
第二名：
第三名：

第四名：
第五名：
第六名：

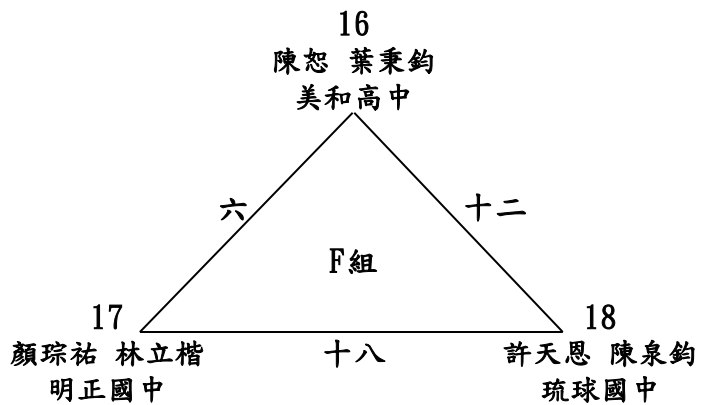
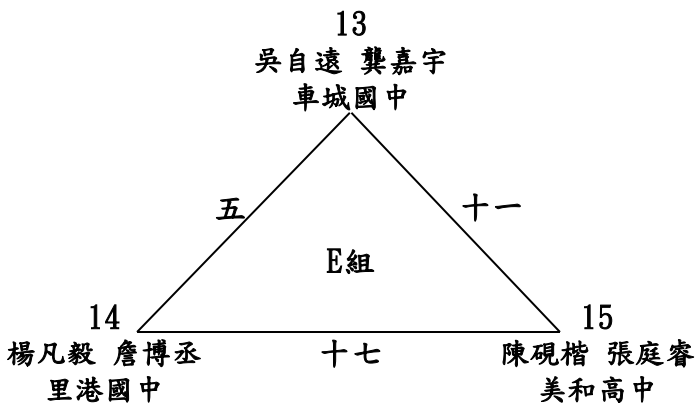
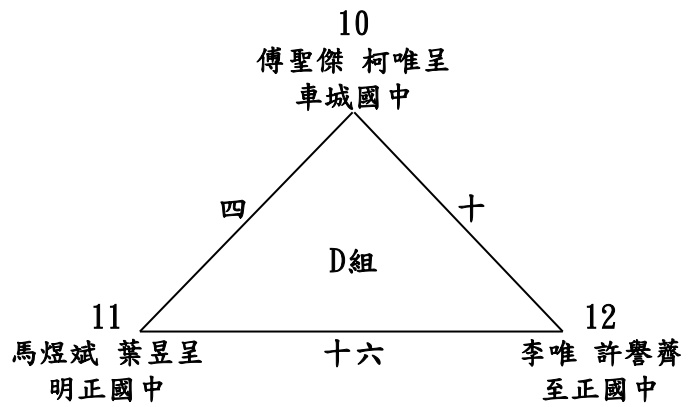
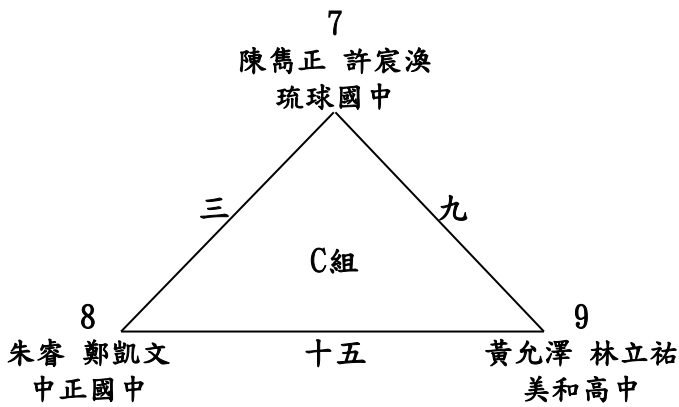
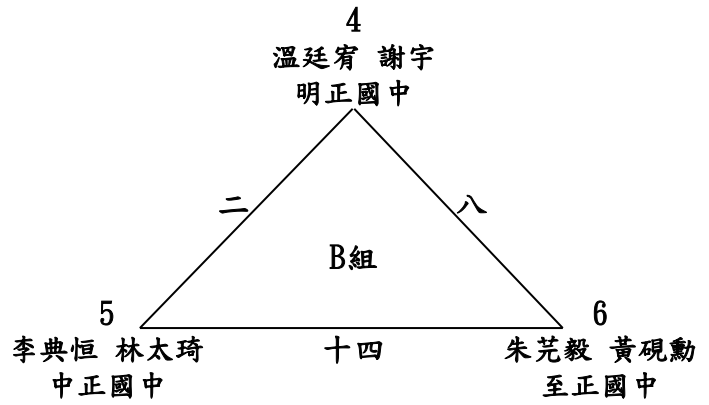
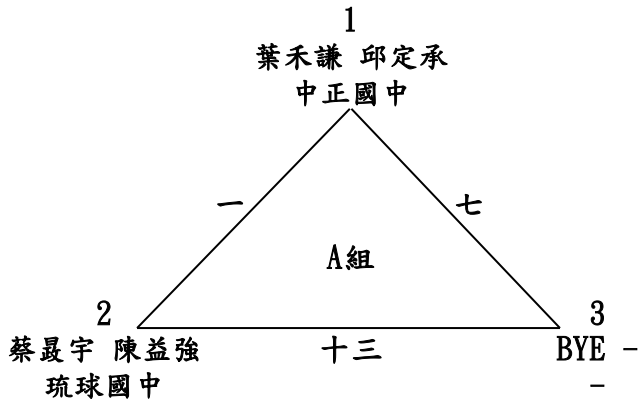

國中男子雙打組決賽 取 6 名

賽制：單敗淘汰賽

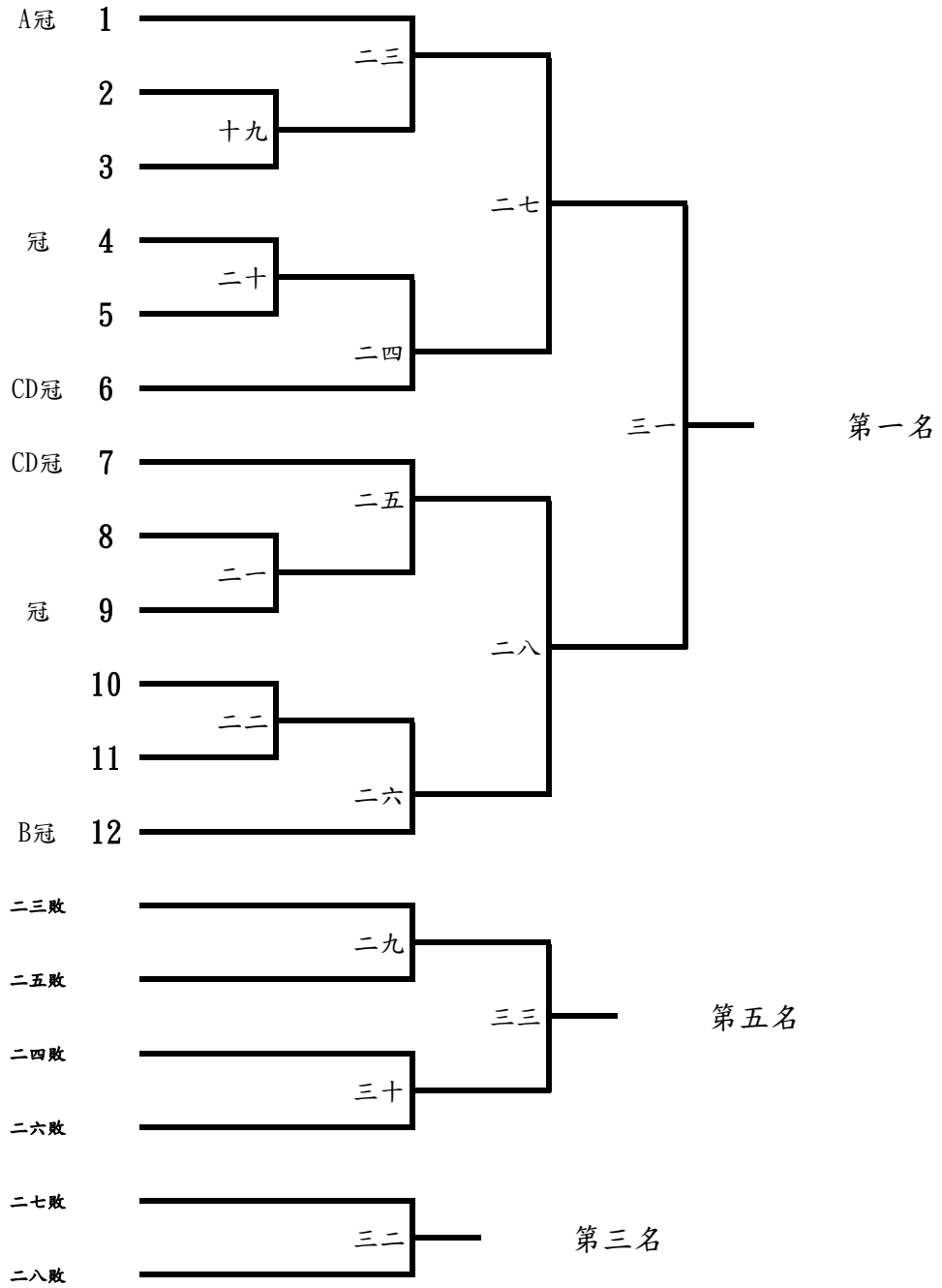

國中女子雙打組(11組) 取 6 名

預賽：循環賽，各組取2名參加決賽

第一名：

第四名：

第二名：

第五名：

第三名：

第六名：

國中女子雙打組預賽 各組取 2 名

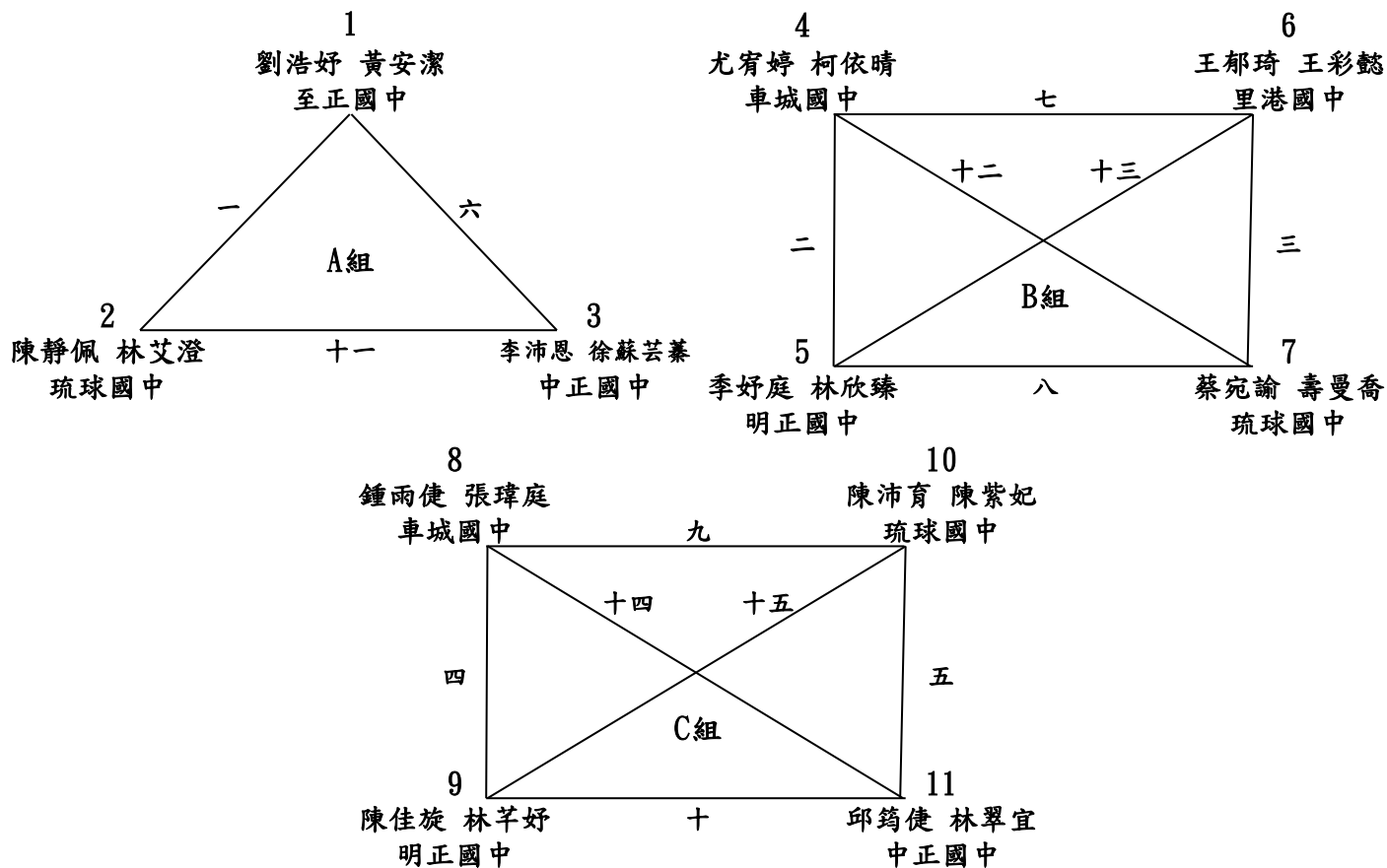

國中女子雙打組決賽 取6名

C冠抽入3或4號位，預賽同一組者抽入不同的二分之一區

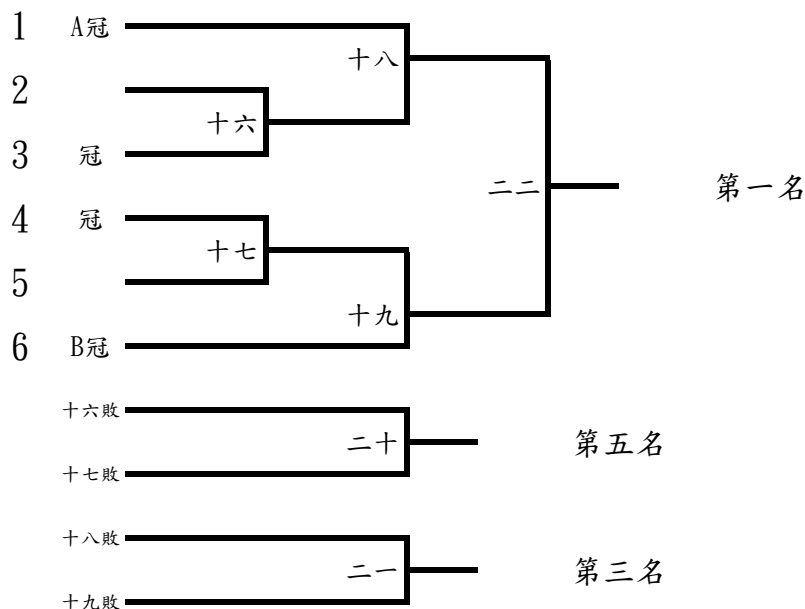

國小男童雙打組(33組) 取 6名

預賽：分組循環，各組取2名參加決賽

第一名：
第二名：
第三名：

第四名：
第五名：
第六名：

國小男童雙打組預賽

P1

各組取 2 名參加決賽

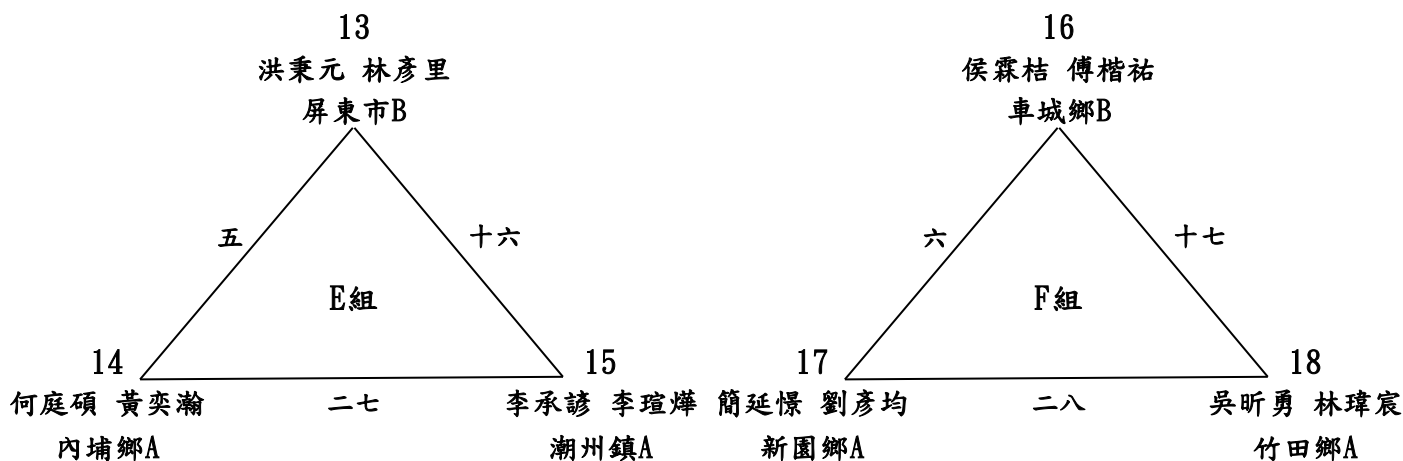
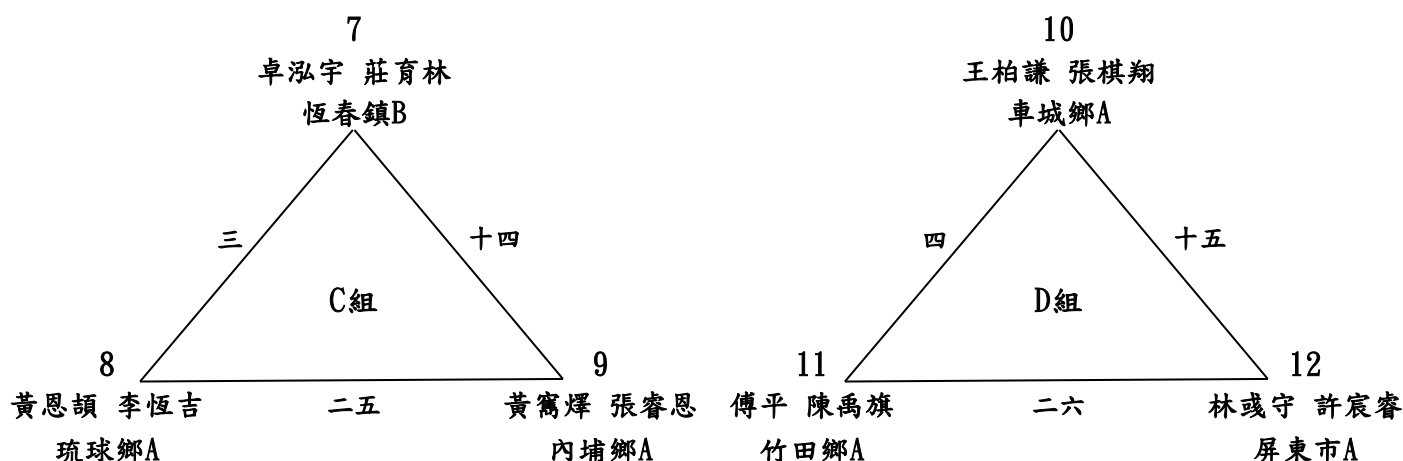
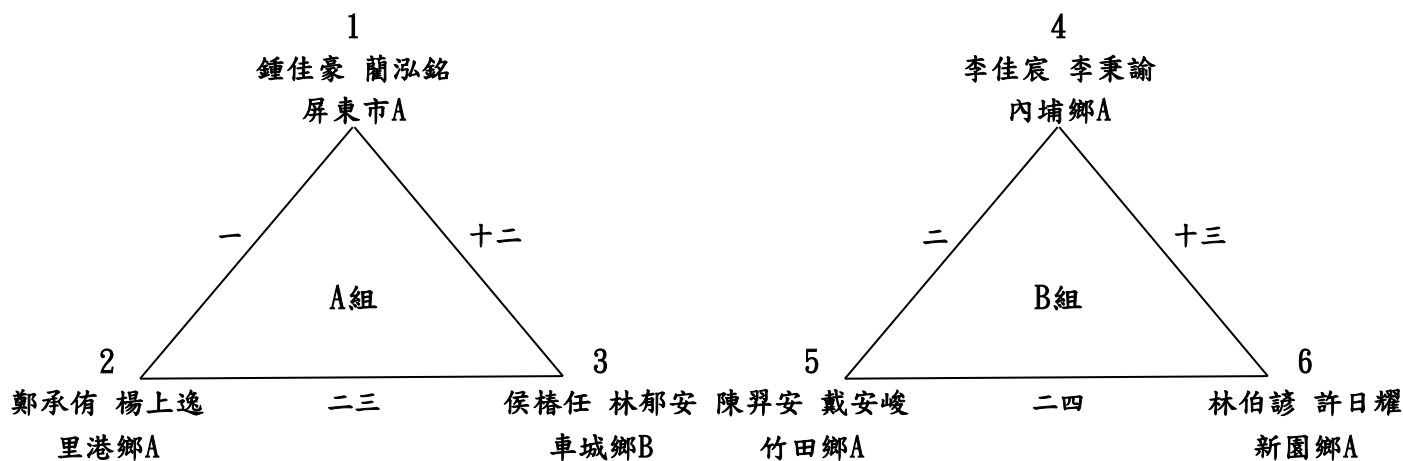

國小男童雙打組預賽

P2

各組取 2 名參加決賽

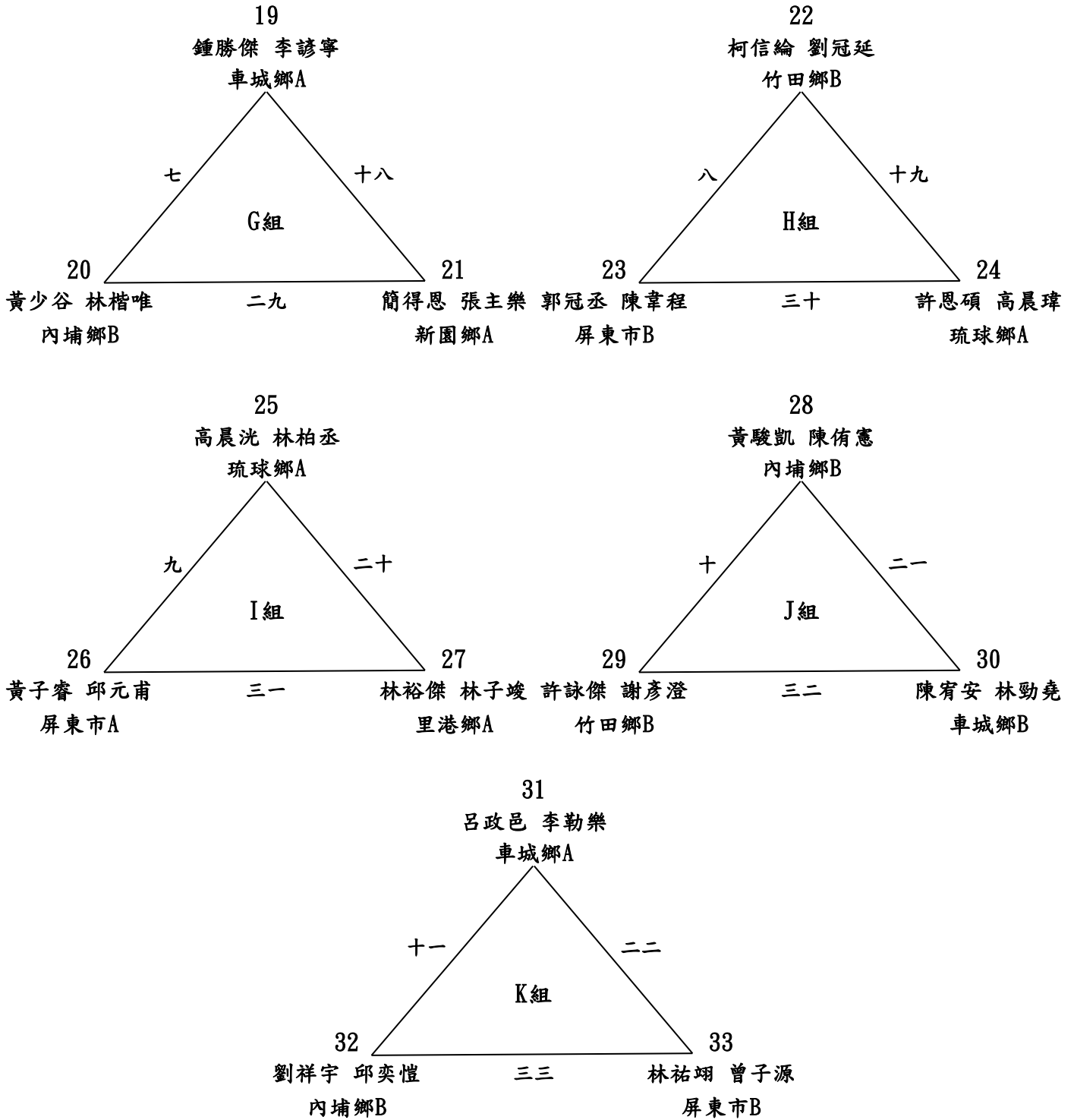

國小男童雙打組決賽 取 6名

賽制：單敗淘汰賽

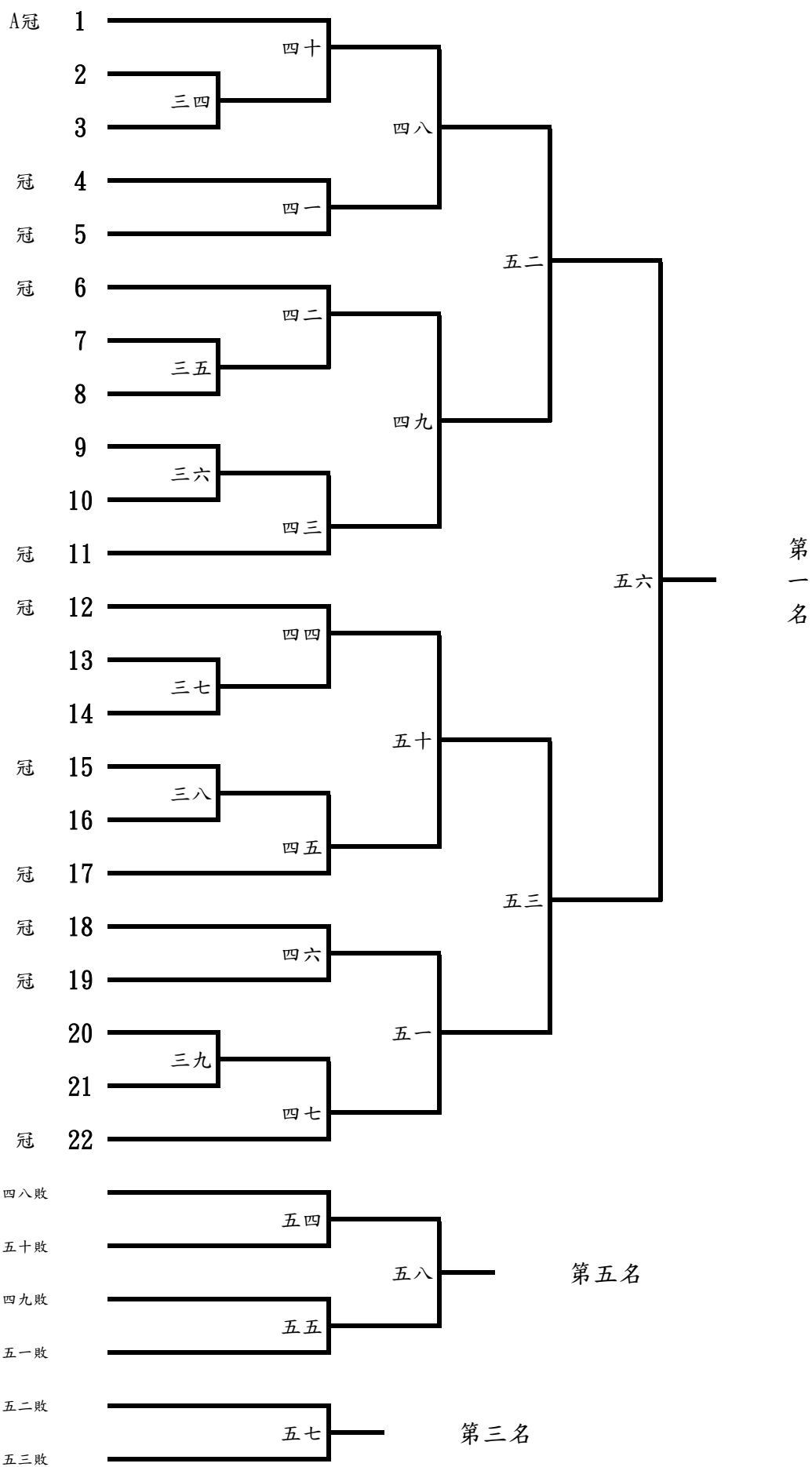

國小女童雙打組(16組) 取 6名

預賽：循環賽，各組取2名參加決賽

第一名：

第四名：

第二名：

第五名：

第三名：

第六名：

國小女童雙打組預賽

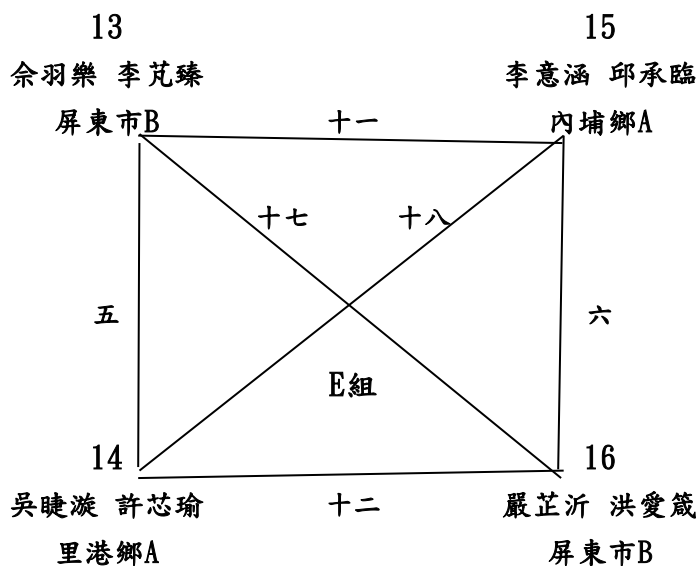
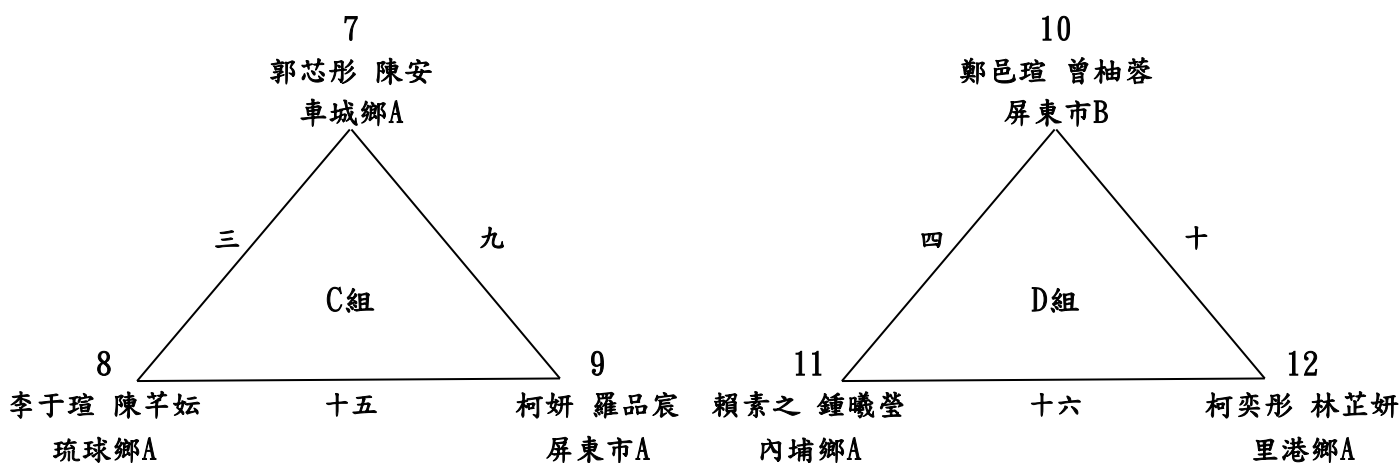
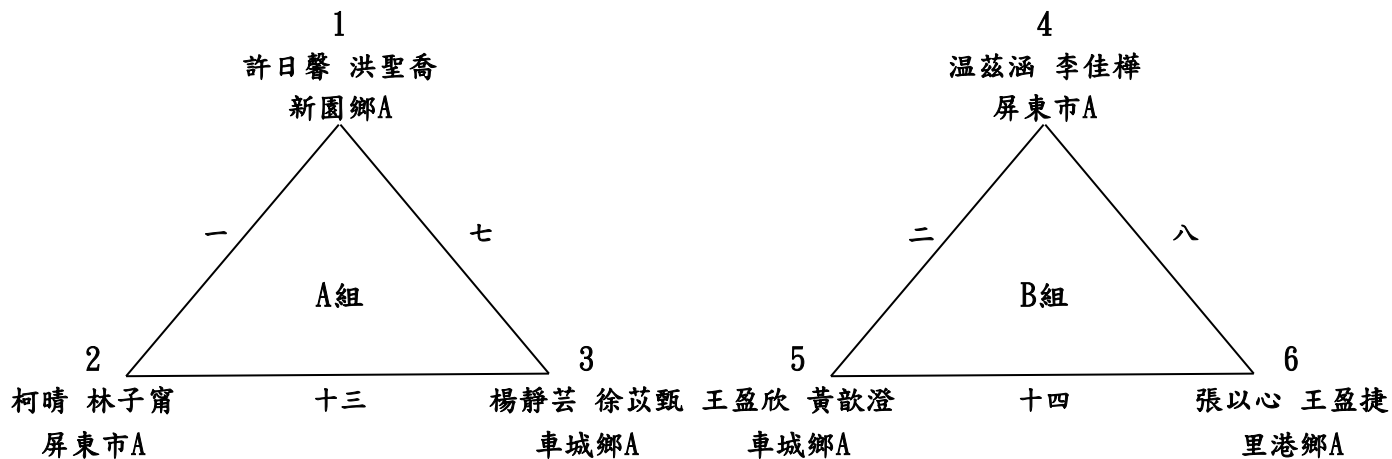

國小女童雙打組決賽 取 6名

賽制：單敗淘汰賽

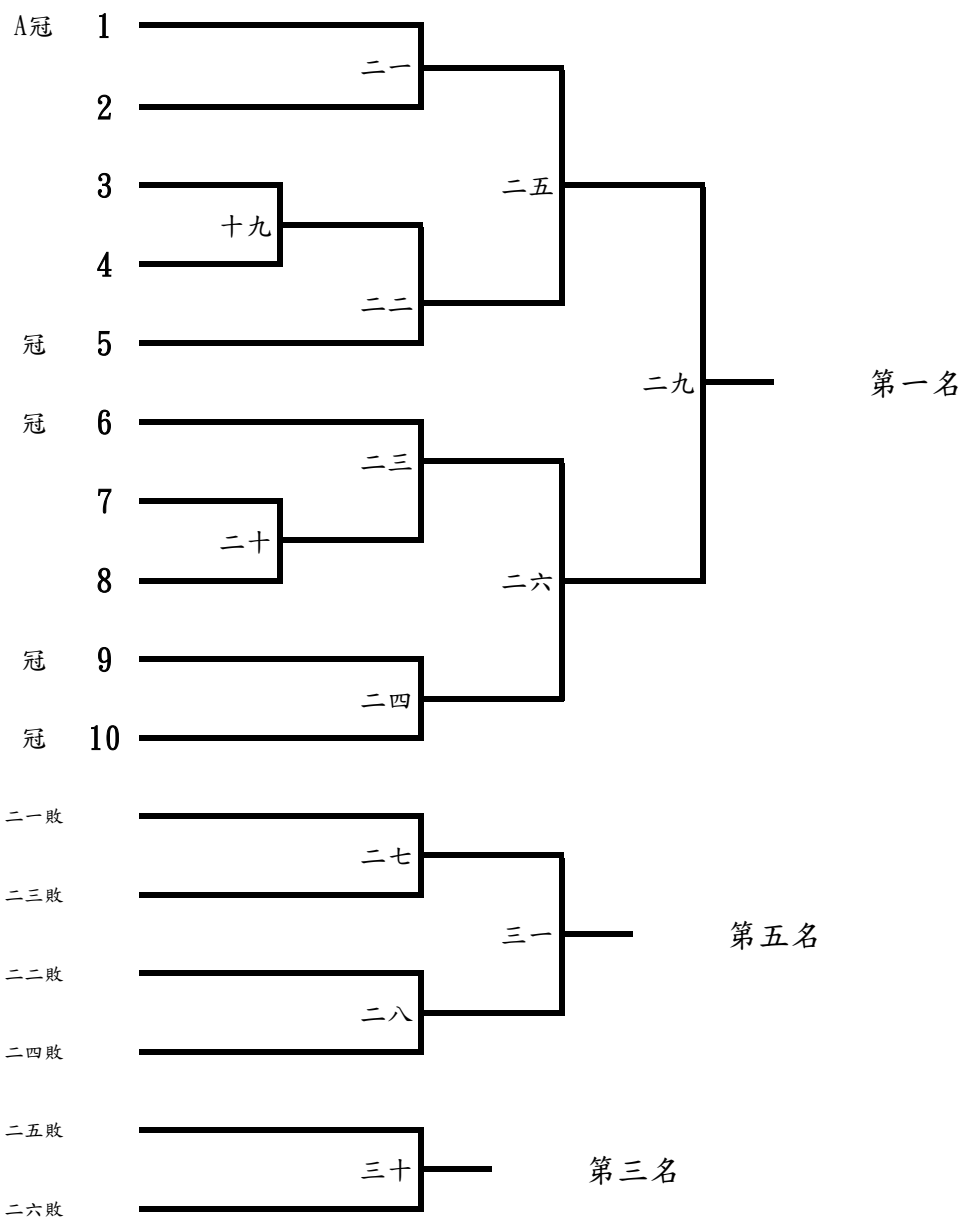

國中男生組決賽 (4隊) 取 2 名

決賽：循環賽

第一名：

第二名：

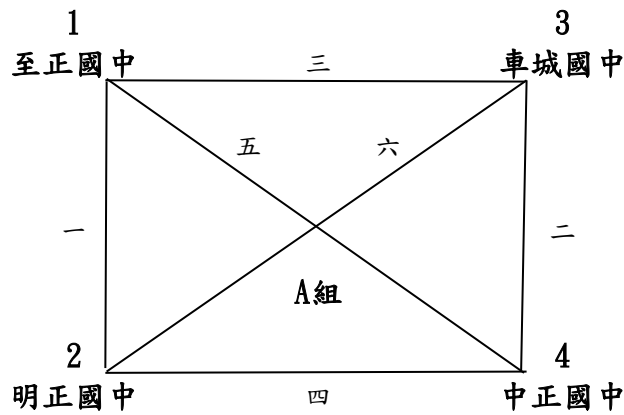

國中女生組決賽 (5隊) 取 3 名

雙敗淘汰制，第一次取2名，第二次取1名

第一名：

第三名：

第二名：

- 至正國中
- 明正國中
- 里港國中
- 琉球國中
- 車城國中

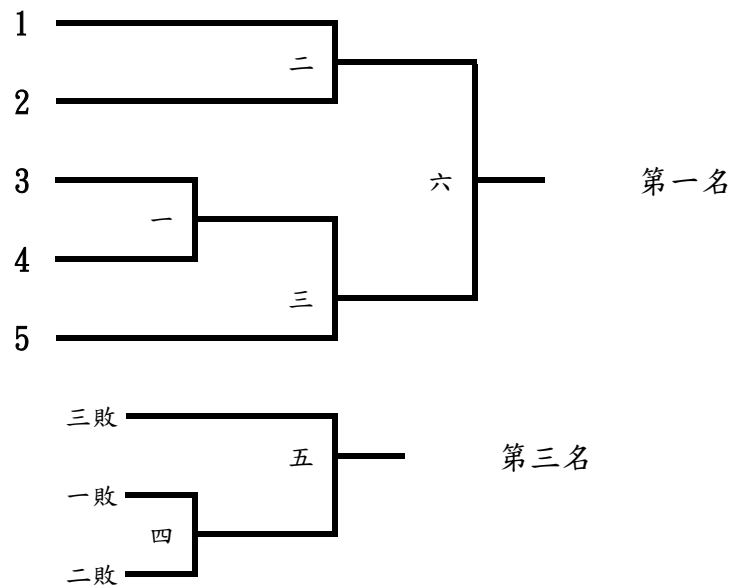

國小男童組預賽 (15隊) 取 6 名

賽制：預賽採循環賽，各組取2名參加決賽

第一名：

第二名：

第三名：

第四名：

第五名：

第六名：

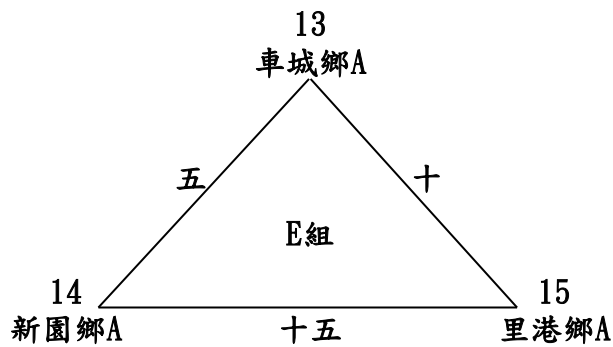
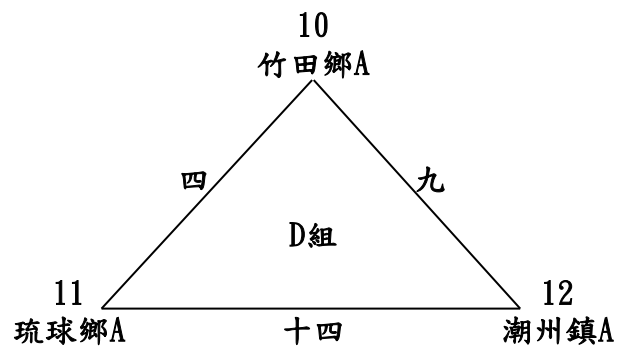
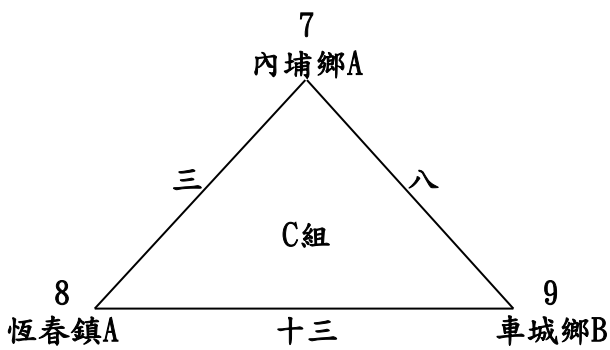
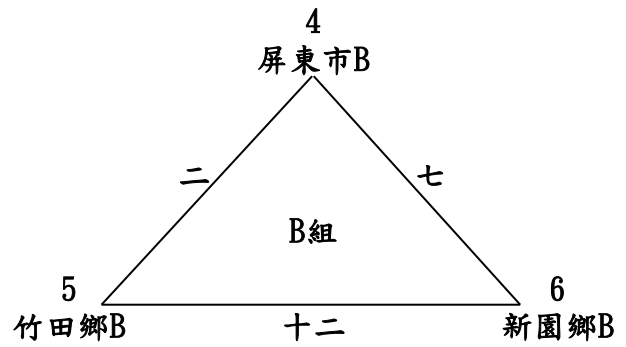
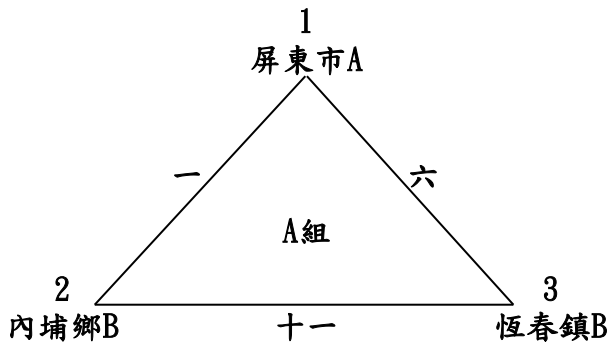

國小男童組決賽 (取 6 名)

賽制：單敗淘汰賽

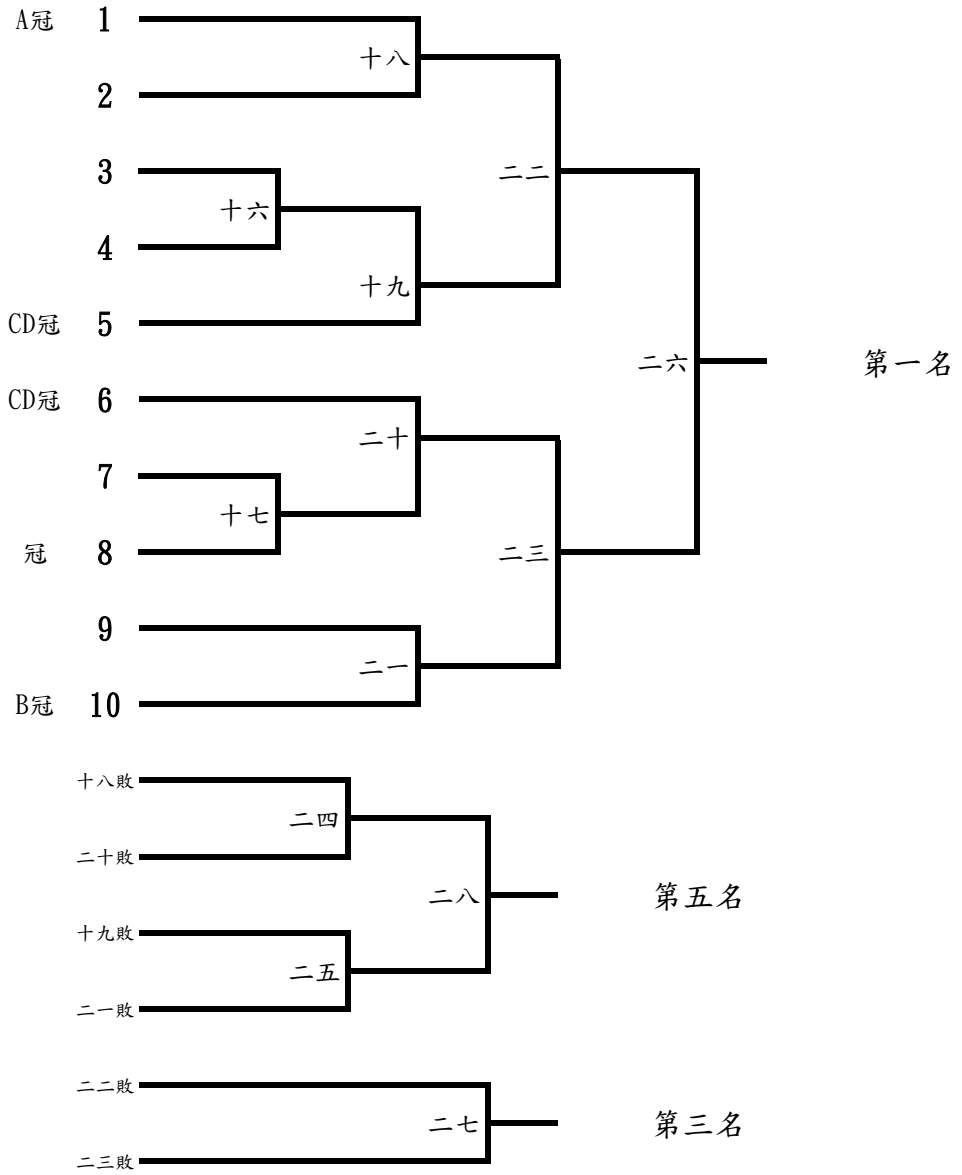

國小女童組預賽 (6 隊) 取 4 名

預賽：循環賽，各組取2名參加決賽

第一名：

第三名：

第二名：

第四名：

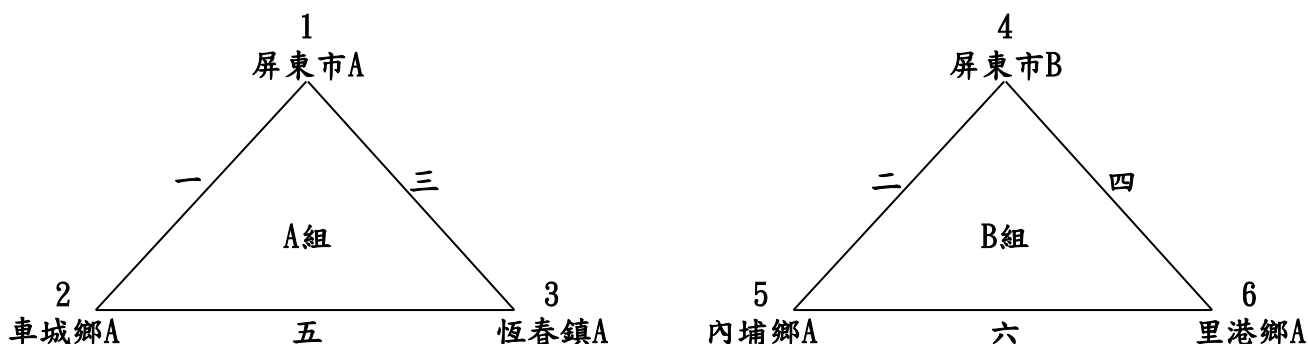

國小女童組決賽 (取 4 名)

賽制：單敗淘汰賽

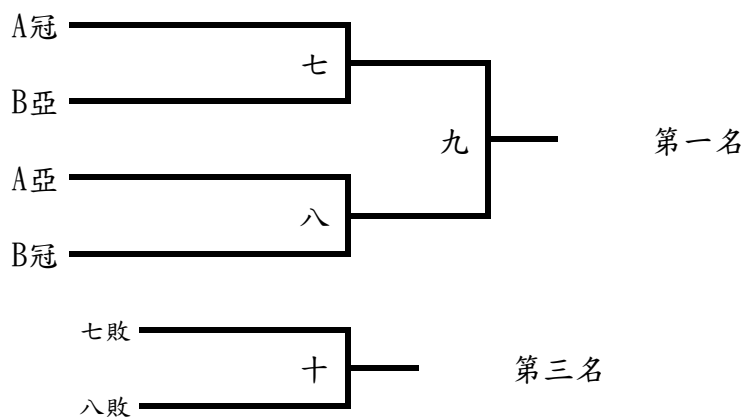

113年屏東縣中小學聯合運動會賽程

高中男子團體組 (1隊)

屏東高中一隊報名不比賽

113年屏東縣中小學聯合運動會賽程

高中女子團體組 (1隊)

屏東女中一隊報名不比賽

113年屏東縣中小學聯合運動會桌球比賽時間表

日期	組別 時間	高男組	高女組	國男組	國女組	小男組	小女組
113 年 3 月 1 日	08:30			團一～二		團一～五	團一～二
	09:30	單一～三	單一～三		團一	團六～十	
	10:30	單四～六	單四～六		團二～三		團三～四
	11:30	單七～九	單七～九	團三～四		團十一～十五	
	12:30	單十～十一	單十～十一		團四	決賽抽籤	團五～六
	13:10	單十二～十四	單十二～十三	團五～六		團十六～十七	
	14:00	雙一～二	單十四～十六			團十八～二一	團七～八
	15:00	雙三～四	雙一～三		團五～六	團二二～二五	
	16:00	雙五～六	雙四				團九～十
	16:30		雙五～六			團二六～二八	
113 年 3 月 2 日	08:30			單一～七	單一～六	單一～十二	單一～九
	09:40			單八～十四	單七～十二	單十三～二四	單十～十八
	10:50			單十五～二一	單十三～十八	單二五～三六	單十九～二七
	12:20			決賽抽籤	決賽抽籤	決賽抽籤	決賽抽籤
	12:40			單二二～二七	單十九～二二	單三七～四二	單二八～三五
	13:50			單二八～三一	單二三～二六	單四三～五十	單三六～三九
	14:50			單三二～三五	單二七～三十	單五一～五四	單四十～四三
	15:50			單三六～三八	單三一～三三	單五五～五八	單四四～四六
	16:40					單五九～六一	
113 年 3 月 3 日	08:30			雙一～六	雙一～五	雙一～十一	雙一～六
	09:30			雙七～十二	雙六～十	雙十二～二二	雙七～十二
	10:30			雙十三～十八	雙十一～十五	雙二三～三三	雙十三～十八
	11:40			決賽抽籤	決賽抽籤	決賽抽籤	決賽抽籤
	12:00			雙十九～二二	雙十六～十七	雙三四～三九	雙十九～二十
	12:50			雙二三～二六	雙十八～十九	雙四十～四七	雙二一～二四
	13:50			雙二七～三十	雙二十～二二	雙四八～五一	雙二五～二八
	14:50			雙三一～三三		雙五二～五五	雙二九～三一
	15:30					雙五六～五八	
備註	<p>一、本賽程時間為預定時間，必要時大會得提前、延後或分桌進行比賽，時間以大會競賽組播報為準。</p> <p>二、團體賽及個人賽均請提前30分鐘到達會場，參賽隊伍領取出場排點單後請於賽前20分鐘提交出賽名單，逾出賽時間仍未出場者即以棄權論。</p> <p>三、本次比賽使用9張球檯。</p>						

113年屏東縣中小學聯合運動會排球隊職員名單

一、高男

1、國立屏中

領隊:陳國祥 執行教練:余冠霖, 葉曙漢 管理:趙翊弼
戴英軒 張晨揚 張容銓 蔡澄宥 林浚諺 連瀚甯 巴莫 陳柏謙 林哲宇
高辰顥 秦書晨 鄭廷佑

2、國立潮中

領隊:林逸文 執行教練:黃國豪 管理:林雅馨
洪孟鈞 陳垣郡 石庭淵 鄭又愷 何昭佑 周有為 曾翊 何皓維 杜呈昊
潘宏洋 謝武玆 黃敬元 許鈞凱

3、東港海事

領隊:洪嘉皇 執行教練:賴景炫 管理:郭俊宏
阮政郝 邱文凱 陳俊憲 周杰毅 蔡盛軒 黃仕憲 林正宇 楊凱恩 林彥甫
蕭景文

4、陸興高中

領隊:黃坤謨 執行教練:徐子秋
吳崑華 李承奕 廖書霆 陳碩翰 尤梓洋 徐偉宸 李奕杰 何星峯 許鈞永
董柏漢

5、美和高中

領隊:王致皓 執行教練:殷郁婷
蔡緯得 潘力鴻 周梓杰 李宥緯 江上宇 曾宏騰 黃彥博 吳明哲 鄭予鉸
林欣安 潘品丞 鍾士豐 黃世任 陳昇文

6、屏榮高中

領隊:李欣蔓 執行教練:陳俊昌 管理:陳耀宇
高勗康 卓宇翔 簡千丰 鍾育恩 林鴻章 陳思愷 鄧楷勝 施予恩 林翰杰
李駿 劉秉樺 潘俊佑

7、民生家商

領隊:胡瑞慧 執行教練:王海燕 管理:呂政霖
陳俊豪 柯言頊 陳祐恩 巴雲皓 王建民 葉謙 林季孺 李宸嘉 李晨恩
傅耀偉 田紹凱 梁品堯 利源馥 李諺祖

8、東港高中

領隊:侯淑禎 執行教練:林怡芬, 王進如 管理:林孝惠
鄭詠丞 林緯泰 黃偉庭 陳柏安 李承玆 姚棕閎 林煒程 蘇鈞璋 陳祺仁
陳政翰 洪鈺程 蔡和庭 郭羿廷

二、高女

1、國立屏女

領隊:楊榮豐 執行教練:潘之穎 管理:張怡蓉
王昀臻 鄭妮 張宇彤 朱瑾芮 郭書鈺 簡子瑜 張湘屏 陳品璇 楊詠晴
黃珮芸 鄭筠馨 劉佩辰

2、大同高中

領隊:王郁菁 執行教練:鄭羽岑,高麗婷 管理:林木俊
林怡辰 謝秀蘭 陳芯汝 李佳穎 陳婕恩 林恩仔 周芙榛 邱靖茹 高恩慈
郭映澧 陳亭瑋 劉慧筠

3、枋寮高中

領隊:陳科名 執行教練:吳雅香,楊琇雯
林采臻 鄭惠馨 陳忻甯 林璽 陳芯妤 宋湘薰 薛玉燕 張芷微 吳雨甄
潘語晨

4、屏榮高中

領隊:李欣蔓 執行教練:陳耀宇 管理:陳俊昌
潘瑜瑤 謝惠玲 李芋穎 郭婉君 陳詩庭 周祈恩 林靜瑄 鄭丞珊 沙軒瓏
簡君瑜 楊晴

5、民生家商

領隊:胡瑞慧 執行教練:陳冠欣曾馨 管理:王海燕
王芷薰 顏祈蓁 吳苡安 倪家安 許祐瑄 黃采妍 莊玟琪

6、屏北高中

領隊:林宏澤 執行教練:曾麗娟 管理:柳雨喬
溫璋庭 羅雅芳 胡慧恩 余娃娃 曾主潔 盧玟妤 林佳馨 王以樂 賴熾宇
呂恩琳 盧天希 杜怡彤

三、國男

1、明正國中

領隊:林俊傑 執行教練:周進財 管理:王登基
吳榮吉 邱琮清 林冠廷 顏澤 董育廷 劉宜諺 王昱權 李家聿 陳羿勛
李晨奕 顏佳樂 許正安

2、內埔國中

領隊:楊蕙萍 執行教練:曾永安,楊富傑 管理:宋燕鳳
羅予宸 高羊羽宸 武睿恩 徐浚皓 劉祐伍 曾子益 李家鉉 謝洧崧 葉子漢
陳佳樂 張單祐 李崱霆

3、潮州國中

領隊:林容如 執行教練:黃國豪 管理:羅明忠
謝勝歲 黃亞瑟 賴泓宇 張約爾 孔駿薰 楊昀睿 鄭文鈞 林惇聖 吳致佑
廖峰瑋 吳柏承 張同君 杜承霖 吳宗龍

4、萬丹國中

領隊:黃豐欽 執行教練:邱雅慧 管理:黃淑貞
林恩宇 黃楷恩 林宏哲 郭世熙 鄧宇崑 施泳宏 許晉銘 林聖恩 郭永文
藍聖凱 楊博勛 黃海睿

5、新園國中

領隊:陳英邦 執行教練:郭明香 管理:傅金賢
鄭瑋杰 吳炘恩 包晟旻 黃子泓 張家菘 王鴻銘 吳旭浥 李宸緯 劉恩璘
鄭承祐 陳冠銘 劉昊宇 田柏樂

6、林邊國中

領隊:李惠瓊 執行教練:阮上軒,黃文意 管理:蔡宜倫
陳玄鈞 林世澤 鄭浩明 吳哲維 徐亦玄 鄭加侑 蔡孟哲 顏羣錦 陳毅諺
沈威誌 謝博喆 陳桐安 陳昱豪 蔡和祐

7、瑪家國中

領隊:印永生 執行教練:白沛尼,陳冠廷
羅艾倫 羅彥霖 羅威廷 余諺 潘率 孔劭祈 包玄瑞 池宇安 楊聖偉
余叡 杜承孝 蒙奕理

8、泰武國中

領隊:謝旻蒼 執行教練:林泰山 管理:簡明輝
邱彥承 王宥鈞 林哲瑜 高郁仁 高御綸 邱彥鈞 高言劭 卿曄恆 何祖茗
邱彥國 邱辰祐 陳少文 閻德烈

四、國女

1、明正國中

領隊:林俊傑 執行教練:蔡沛珊 管理:黃家婷
丁歆柔 王宇喬 羅歌安 羅思崎 翁怡驊 吳玗樂 劉妤婕 黃芷儀 張紫妍
劉姿妘 陳雨憶 曾恩心

2、至正國中

領隊:黃賢德 執行教練:鄭羽岑,高麗婷 管理:黃正宗
林宜卉 簡幼心 蘇子涵 巴蕾 潘菲 曹恩綺 張涵甯 蕭子棠 杜語晞
高家婕 高珮瑜 杜愷瑜

3、內埔國中

領隊:楊蕙萍 執行教練:曾永安,楊富傑 管理:宋燕鳳
潘璽恩 陳語甯 潘怡安 邱承璽 賴琳恩 鄧子嫻 李姮琦 曾郁涵 李禹琪
劉庭雯 李宥慈 謝沂恩

4、萬丹國中

領隊:黃豐欽 執行教練:邱雅慧 管理:黃淑貞
鄭麗馨 李品萱 蕭妮琪 李曉蓉 楊喻淇 夏雅柔 魏秀清 林雨潔 李翊岑
陳慈茹 李采穎

5、新園國中

領隊:陳英邦 執行教練:吳珮汝 管理:傅金賢
林子萌 樊佳臻 李沛瑤 田妤晴 林忻妤 黃雅涵 王品瑜 王晨好 陳喬羽
洪怡君 朱庭豫 林薰 王意煊

6、瑪家國中

領隊:印永生 執行教練:白沛尼, 陳冠廷
張宜薰 羅雅妍 王暉昕 高庭恩 謝秋燕 包詩涵 泰喜恩 蒙偉浜 邱妤晴
許瑜恩

五、小男五年級 A

1、屏東市

領隊:林益弘 執行教練:張治民 管理:蘇丁進
郭庭睿 黃奕善 涂元皓 張碩恩 秦禹傑 白宗右 巴晟硯 江秉烜 鄒峻丞
郜風奐 陳俊希 饒宥翔

2、三地門鄉

領隊:潘正憲 執行教練:潘德忠 管理:鄭宇淞
鍾明晉 陳嘉駿 曾陳 陳東凱 雷可丞 曾翌翔 鄭瑾騰

3、內埔鄉

領隊:曾智盟 執行教練:陳冠宇 管理:宋仁良
林品宏 張琮揮 黃莚硯 江東道 潘栩逸 何祖安 陳林威廉 何祖豪 邱鈺昇
鄭兆幃 鍾允謙 潘允聖

4、泰武鄉

領隊:王國亨 執行教練:林泰山 管理:林淑惠
賴祈佑 潘唯丞 潘瑋承 林軒楷 邱辰樺 高侑廷 朱詠群 何以皓 江研競
謝佳佑 田正隆 潘奕焜

5、萬丹鄉

領隊:呂宗益 執行教練:盧子憲, 陳寶升 管理:涂至宗
陳顯龍 李翰瑜 羅子翔 盧羿辰 楊子奇 黃嵩迪 鄭翔元 蔡睿杰 楊景棠
許丞揚 簡靖璿 李昕武

6、瑪家鄉

領隊:黃善祺 執行教練:魏珮芸 管理:溫蕎鑿
戴振宇 央宇宸 柯奕辰 廖高育翔 王柯允昊 蔡承翰

7、潮州鎮

領隊:張振茂 執行教練:連品杰,黃國豪 管理:陳大章
卓揚翰 施宇翔 林政翰 連晉 李岳 李東翰 潘子瑋 宋祐霆 馮貝克
陳冠龍 蔡睦樊 李罕

8、霧台鄉

領隊:曾美珍 執行教練:陳勁瑋 管理:柯惠珍
羅恩 柯謙碩 林軒 杜憫加 柯大沅 陳宇豪 杜宸叡 張以熙 柯佳諾
巴牧晨 涂以撒 吳宇威

六、小女五年級 A

1、屏東市

領隊:湯奇霖 執行教練:蕭鴻銘 管理:陳銘涓
沙泳軒 張芸熙 周宥彤 劉子嘉 曾子曦 高子晴 高子婷 鄭心昀 李霽恩

2、里港鄉

領隊:李秉穆 執行教練:施雅馨,盧子憲 管理:李宏文
馮郁玫 黃珮涵 簡欣霓 胡晏瑜 陳宥瑀 陳彥好 潘珮蓁 陳米雅 曾佩渝
陳姵妤 林意焄 戴昀萱

3、枋寮鄉

領隊:劉富陞 執行教練:江憶均,鍾秀英 管理:林巧雯
柯心媛 羅翊寧 柯奕汝 周昱璇 傅苡蔓 陳鍾期 高卉晶 傅丞好 蔡幸璇
蘇鈺涵 曹祐慈 楊語婕

七、小男六年級 A

1、屏東市

領隊:李國政 執行教練:葉長青 管理:鄒關禮
黃聖捷 蕭丞佑 唐崇愷 林茗廷 吳浩平 汪定緯 辛侑駿 尤鈺陽

2、三地門鄉

領隊:潘正憲 執行教練:黃柏豪 管理:唐杰
董瑜飛 鄭景碩 潘皓哲 白山 鍾秉紘 楊大慶

3、春日鄉

領隊:郭鴻明 執行教練:林子如,郭玉貝 管理:羅淑馨
程博勳 華慶宇 羅丞宥 劉睿安 張文碩 邱昊恩 陳言佑 林志弦 李東成
王偉 朱晨希 盧俊霖

4、泰武鄉

領隊:王國亨 執行教練:王聖恩 管理:夏鳳鳳
李紹恩 許柏奕 許奕祥 何宥廷 賴主恩 葉昀龍 高祈仰

5、萬丹鄉

領隊:林家正 執行教練:宋宇蓉, 盧俊傑 管理:洪雪貞
林品家 李炫締 王煜華 方祥樺 許瑾暘 鄭家和 黃聖鈞 韓先宸 吳幸德
陳鵬翔 陳瑞霖 林家立

6、瑪家鄉

金祈佑 賴浩君 高晨霖 陳思翰 嚴凱 戴宇宸 央宇峻

7、霧台鄉

領隊:鍾祥憑 執行教練:潘政義 管理:陳克群
盧平 盧安 涂亞烈 麥樂崙 杜蒙加 何允浩 杜柏昊 許家和 周洹都
杜奕 馬珣紬

八、小女六年級 A

1、三地門鄉

領隊:潘正憲 執行教練:江文德 管理:曾淑紅
楊絮晰 葉芷愛 陳心好 徐寧 鄭新霓 張恩典 施詠淳 阮妍寧 董苡勒

2、內埔鄉

領隊:邱照麟 執行教練:李婉蓉 管理:陳俊義
邱承臨 羅永嬰 李昀宸 李芊逸 張嫚姿 張詩捷 蘇唯捷 張芮瑜 吳芯好
林芮晴 劉婧蓁 詹芮安

3、枋寮鄉

領隊:劉富陞 執行教練:江憶均, 鍾秀英 管理:林巧雯
柯映澄 許真瑜 余晴 楊妍熙 東鈺媿 張嘉蔓 潘艾鈴 吳沛錡 沈沛沛
潘方宜 盧彥慈 阮鈺珍

4、春日鄉

領隊:郭鴻明 執行教練:林子如 管理:羅淑馨
張文恩 程欣 郭研容 陳妍恩 宋依依 羅好岑 柳好芯 李語靚

5、萬丹鄉

領隊:李雯倩 執行教練:劉玟秀, 謝政霖 管理:洪子軒
李奕靚 王姿蓉 陳佩萱 李翊瑄 簡妍翎 陳杏瑛 孫可庭 李欣霓 郭一萱
沈芄臻 李佩萱 孫秉辰

6、瑪家鄉

曾妮 鍾恩慈 高品媛 鄧巧恩 張妍 蔡欣好 潘宥希 廖高希恩

九、小男五年級 B

1、萬丹鄉

領隊:郭雯琪 執行教練:鄭志良,黃愉涵 管理:林國翔
陳佑恩 李柿宥 湯哲愷 林唯誌 魏呈軒 薛翔誌 薛翔睿 湯程曉 楊宇幸
陳政誼 鄭旻佑 陳均

2、瑪家鄉

領隊:黃善祺 執行教練:溫蕎鋆 管理:魏珮芸
張浩澤 謝子揚 周禹諾 徐翌淳 馬子駿 吳祁騰 包彥柏

十、小女五年級 B

1、屏東市

領隊:江政麟 執行教練:陳柏翔 管理:曾敬明
李茗潔 高珮慈 吳姵妍 潘駢瑄 郭禹鈺 林霈晴 張德慈 陳維玲 簡睿瑤
林子瑜 黃于欣 陳宥妍

十一、小女六年級 B

1、屏東市

領隊:陳永峯 執行教練:謝佳宇 管理:陳振賢
黃晶儀 許惇彥 鄭卉喬 劉堃楦 陳佳瞳 東瑜 郭晏君 王苡妮 柯伶宜
趙恩筠 謝睿儀 陳宥均

113 年屏東縣中小學聯合運動會排球比賽名單

一、高男組

1、團體

國立屏中：戴英軒 蔡澄宥 巴莫 高辰顥 張容銓 連瀚甯 林哲宇 鄭廷佑 張晨揚 林浚諺 陳柏謙
秦書晨

國立潮中：石庭淵 周有為 杜呈昊 黃敬元 陳垣郡 何昭佑 何皓維 謝武玆 洪孟鈞 鄭又愷 曾翊
潘宏洋 許鈞凱

東港海事：楊凱恩 阮政郝 周杰毅 林正宇 蕭景文 陳俊憲 黃仕憲 林彥甫 邱文凱 蔡盛軒

陸興高中：董柏漢 廖書霆 徐偉宸 許鈞永 李承奕 尤梓洋 何星峯 吳崑華 陳碩翰 李奕杰

美和高中：蔡緯得 李宥緯 黃彥博 林欣安 周梓杰 曾宏騰 鄭予鉸 鍾士豐 陳昇文 潘力鴻 江上宇
吳明哲 潘品丞 黃世任

屏榮高中：高勗康 鍾育恩 鄧楷騰 李駿 簡千丰 陳思愷 林翰杰 潘俊佑 卓宇翔 林鴻章 施予恩
劉秉樺

民生家商：柯言頊 王建民 李宸嘉 田紹凱 李諺祖 陳俊豪 巴雲皓 林季孺 傅耀偉 利源馥 陳祐恩
葉謙 李晨恩 梁品堯

東港高中：陳柏安 林煒程 陳政翰 郭羿廷 黃偉庭 姚棕閔 陳祺仁 蔡和庭 林緯泰 李承玆 蘇鈞璋
洪鈺程 鄭詠丞

二、高女組

1、團體

國立屏女：張宇彤 簡子瑜 楊詠晴 劉佩辰 鄭妮 郭書玆 陳品璇 鄭筠馨 王昀臻 朱瑾芮 張湘屏
黃珮芸

大同高中：陳芯汝 林恩仔 高恩慈 劉慧筠 謝秀蘭 陳婕恩 邱靖茹 陳亭瑋 林怡辰 李佳穎 周芙榛
郭映澄

枋寮高中：陳芯妤 張芷澂 林采臻 林璽 薛玉燕 潘語晨 陳忻甯 宋湘薰 吳雨甄 鄭惠馨

屏榮高中：謝惠玲 陳詩庭 鄭丞珊 楊晴 潘瑜瑤 郭婉君 林靜瑄 簡君瑜 李芋穎 周祈恩 沙軒瓏

民生家商：吳苡安 黃采妍 顏祈蓁 許祐瑄 王芷薰 倪家安 莊玟琪

屏北高中：曾主潔 王以樂 呂恩琳 溫瑋庭 余娃娃 林佳馨 賴熾宇 杜怡彤 胡慧恩 盧玟妤 盧天希
羅雅芳

三、國男組

1、團體

明正國中：林冠廷 劉宜諺 陳羿勛 許正安 邱琮清 董育廷 李家聿 顏佳樂 吳榮吉 顏澤 王昱權
李晨奕

內埔國中：武睿恩 曾子益 葉子漢 李崱霆 高羊羽宸 劉祐伍 謝洵竣 張單祐 羅予宸 徐浚皓
李家鉉 陳佳樂

潮州國中：賴泓宇 楊昀睿 吳致佑 張同君 黃亞瑟 孔駿薰 林惇聖 吳柏承 吳宗龍 謝勝崴 張約爾
鄭文鈞 廖峰璿 杜承霖
萬丹國中：林宏哲 施泳宏 郭永文 黃海睿 黃楷恩 鄧宇崴 林聖恩 楊博勛 林思宇 郭世熙 許晉銘
藍聖凱
新園國中：張家弘 李宸緯 陳冠銘 鄭瑋杰 黃子泓 吳旭滉 鄭承祐 田柏樂 包晟旻 王鴻銘 劉恩璘
劉昊宇 吳忻恩
林邊國中：鄭浩明 鄭加侑 陳毅諺 陳桐安 林世澤 徐亦玄 顏羣錦 謝博喆 蔡和祐 陳玄鈞 吳哲維
蔡孟哲 沈威誌 陳昱豪
瑪家國中：羅威廷 孔劭祈 楊聖偉 蒙奕理 羅彥霖 潘率 池宇安 杜承孝 羅艾倫 余諺 包玄瑞 余歡
泰武國中：邱彥承 高郁仁 高言劭 邱彥國 閻德烈 林哲瑜 邱彥鈞 何祖茗 陳少文 王宥鈞 高御綸
卿曄恆 邱辰祐

四、國女組

1、團體

明正國中：羅歌安 吳玗樂 張紫妍 曾恩心 王宇喬 翁怡驊 黃芷儀 陳雨憶 丁歆柔 羅思崎 劉妤婕
劉姿妘
至正國中：蘇子涵 曹恩綺 杜語晞 杜愷瑜 簡幼心 潘菲 蕭子棠 高珮瑜 林宜卉 巴蕾 張涵甯
高家婕
內埔國中：潘怡安 鄧子嫻 李禹琪 謝沂恩 陳語甯 賴琳恩 曾郁涵 李宥慈 潘璽恩 邱承璽 李姮琦
劉庭雯
萬丹國中：蕭妮琪 夏雅柔 李翊岑 李品萱 楊喻淇 林雨潔 李采穎 鄭麗馨 李曉蓉 魏秀清 陳慈茹
新園國中：林子萌 田妤晴 王品瑜 洪怡君 王意媗 李沛瑤 黃雅涵 陳喬羽 林薰 樊佳臻 林忻妤
王晨妤 朱庭豫
瑪家國中：張宜薰 高庭恩 泰喜恩 許瑜恩 王曄昕 包詩涵 邱妤晴 羅雅妍 謝秋燕 蒙偉浜

五、小男五年級組

1、團體

屏東市A：黃奕善 秦禹傑 江秉烜 陳俊希 郭庭睿 張碩恩 巴晟硯 郜風奐 涂元皓 白宗右 鄒峻丞
饒宥翔
三地門鄉A：陳嘉駿 雷可丞 鍾明晉 陳東凱 鄭瑾騰 曾陳 曾翌翔
內埔鄉A：張琮揮 潘栩逸 何祖豪 鍾允謙 林品宏 江東道 陳林威廉 鄭兆幃 黃廷硯 何祖安 邱鈺昇
潘允聖
泰武鄉A：潘瑋承 高侑廷 江研競 潘奕焜 潘唯丞 邱辰樺 何以皓 田正隆 賴祈佑 林軒楷 朱詠群
謝佳佑
萬丹鄉A：蔡睿杰 簡靖璿 陳顯龍 盧羿辰 鄭翔元 許丞揚 羅子翔 黃嵩迪 楊景棠 李昕武 李翰瑜
楊子奇
萬丹鄉B：李柿宥 魏呈軒 湯程曉 鄭旻佑 陳佑恩 林唯誌 薛翔睿 陳政誼 湯哲愷 薛翔誌 楊宇幸
陳均
瑪家鄉A：柯奕辰 蔡承翰 央宇宸 王柯允昊 戴振宇 廖高育翔
瑪家鄉B：周禹諾 吳祁騰 謝子揚 馮子駿 張浩澤 徐翌淳 包彥柏
潮州鎮A：卓揚翰 連晉 潘子瑋 陳冠龍 林政翰 李東翰 馮貝克 李罕 施宇翔 李岳 宋祐霆 蔡睦樊
霧台鄉A：吳宇威 林軒 陳宇豪 柯佳諾 涂以撒 柯謙碩 柯大沅 張以熙 巴牧晨 羅恩 杜憫加
杜宸歡

六、小女五年級組

1、團體

屏東市 A：曾子曦 鄭心昀 沙泳軒 劉子嘉 高子婷 周宥彤 高子晴 李霈恩 張芸熙
屏東市 B：高珮慈 郭禹廷 陳維玲 黃于欣 李若潔 潘駿瑄 張德慈 林子瑜 吳佩妍 林霈晴 簡睿瑤
陳宥妍
里港鄉 A：馮郁玫 胡晏瑜 潘玥蓁 陳佩妤 簡欣霓 陳彥妤 曾佩渝 戴昀萱 黃珮涵 陳宥瑤 陳米雅
林意焄
枋寮鄉 A：羅翊寧 傅苡蔓 傅丞妤 曹祐慈 柯心媛 周昱琰 高卉晶 蘇鈺涵 柯奕汝 陳鍾期 蔡幸璇
楊語婕

七、小男六年級組

1、團體

屏東市 A：蕭丞佑 吳浩平 尤鈺陽 黃聖捷 林茗廷 辛侑駿 唐崇愷 汪定緯
三地門鄉 A：鄭景碩 鍾秉紘 董瑜飛 白山 潘皓哲 楊大慶
春日鄉 A：羅丞宥 邱昊恩 李東成 盧俊霖 華慶宇 張文碩 林志弦 朱晨希 程博勳 劉睿安 陳言佑
王偉
泰武鄉 A：許奕祥 葉昀龍 許柏奕 賴主恩 李紹恩 何宥廷 高祈仰
萬丹鄉 A：王煜華 鄭家和 吳幸德 林家立 李炫締 許瑾暘 韓先宸 陳瑞霖 林品家 方祥樺 黃聖鈞
陳鵬翔
瑪家鄉 A：高晨霖 戴宇宸 賴浩君 嚴凱 金祈佑 陳思翰 央宇峻
霧台鄉 A：盧安 杜蒙加 許家和 馬珧紬 盧平 麥樂崙 杜柏昊 杜奕 涂亞烈 何允浩 周洹郁

八、小女六年級組

1、團體

屏東市 B：許惇彥 陳佳瞳 王苡妮 謝睿儀 黃晶儀 劉董愷 郭晏君 趙恩筠 鄭卉喬 東瑜 柯伶宜
陳宥均
三地門鄉 A：施詠淳 陳心妤 張恩典 董苡勒 葉芷愛 鄭新霓 阮妍寧 楊絮晰 徐寧
內埔鄉 A：邱承臨 李芊逸 蘇唯捷 林芮晴 李昀宸 張詩捷 吳芯妤 詹芮安 羅永嬰 張嫚姿 張芮瑜
劉婧蓁
枋寮鄉 A：柯映澄 楊妍熙 潘艾鈴 潘方宜 余晴 張嘉蔓 沈沛沛 阮鈺珍 許真瑜 東鈺媿 吳沛錡
盧彥慈
春日鄉 A：張文恩 陳妍恩 柳妤芯 郭研容 羅妤岑 程欣 宋依依 李語靚
萬丹鄉 A：王姿蓉 簡妍翎 李佩萱 李欣霓 李奕靚 李翊瑄 孫可庭 沈芄臻 陳佩萱 陳杏瑛 孫秉辰
郭一萱
瑪家鄉 A：鍾恩慈 張妍 廖高希恩 曾妮 鄧巧恩 潘宥希 高品媛 蔡欣妤

高中女子組：6隊取4名(分2組，每組取2名進決賽)

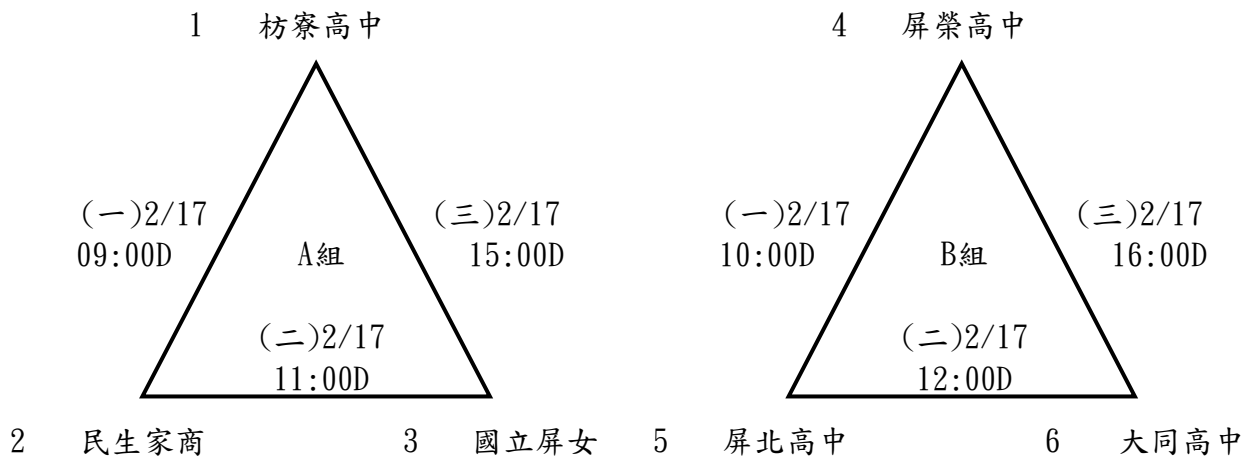

決賽

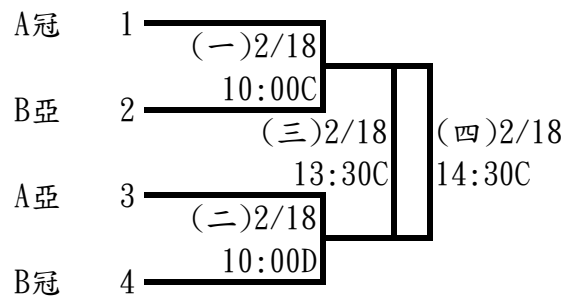

國中男子組：8隊取6名

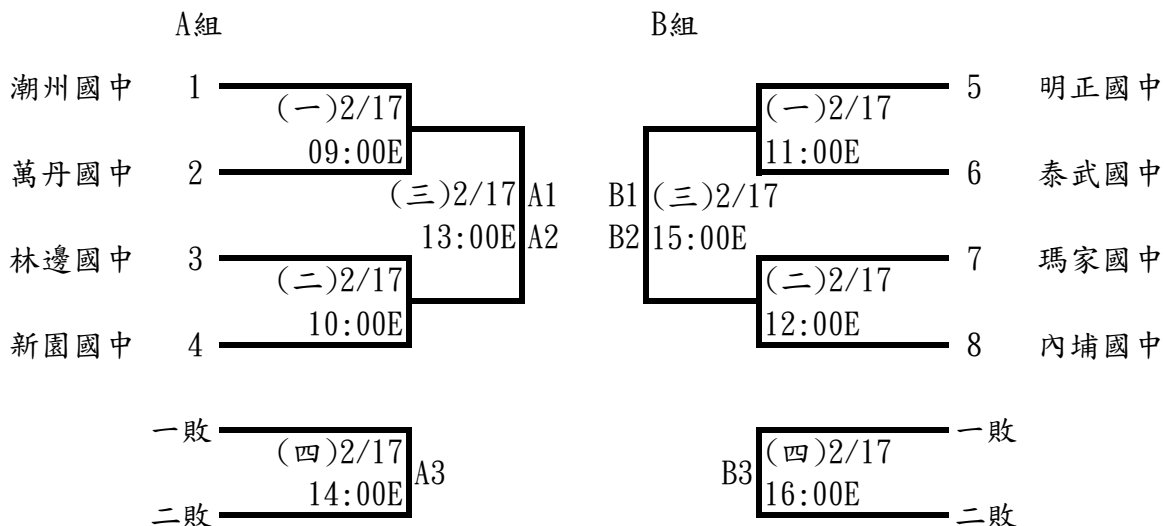

決賽

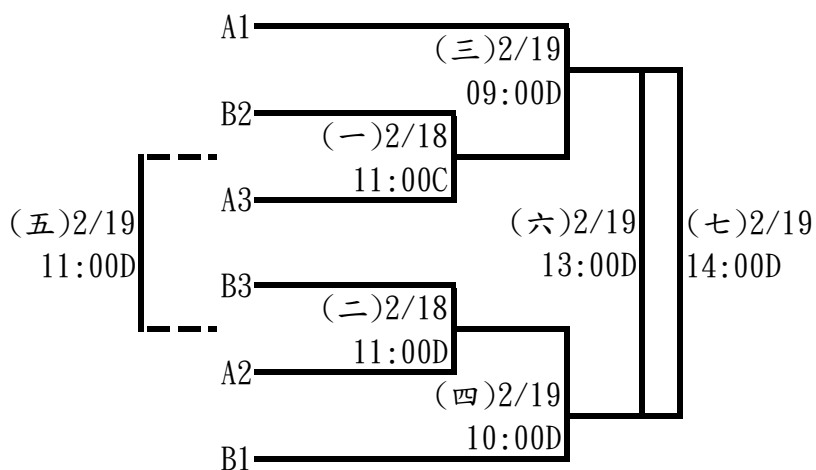

國中女子組：6隊取4名(分2組，每組取2名進決賽)

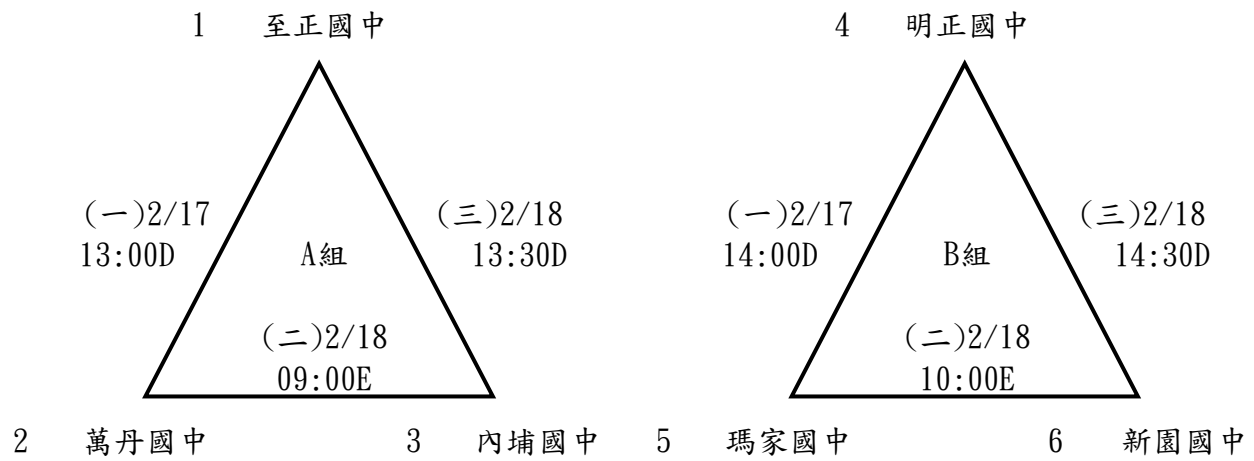

決賽

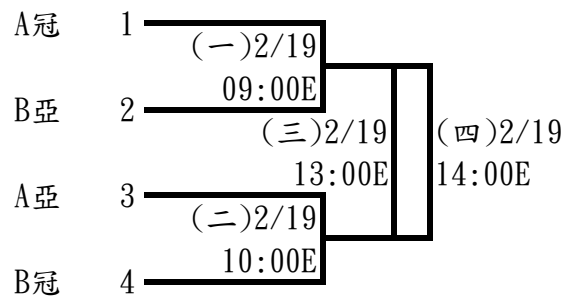

國小六年級男童組：7隊取5名

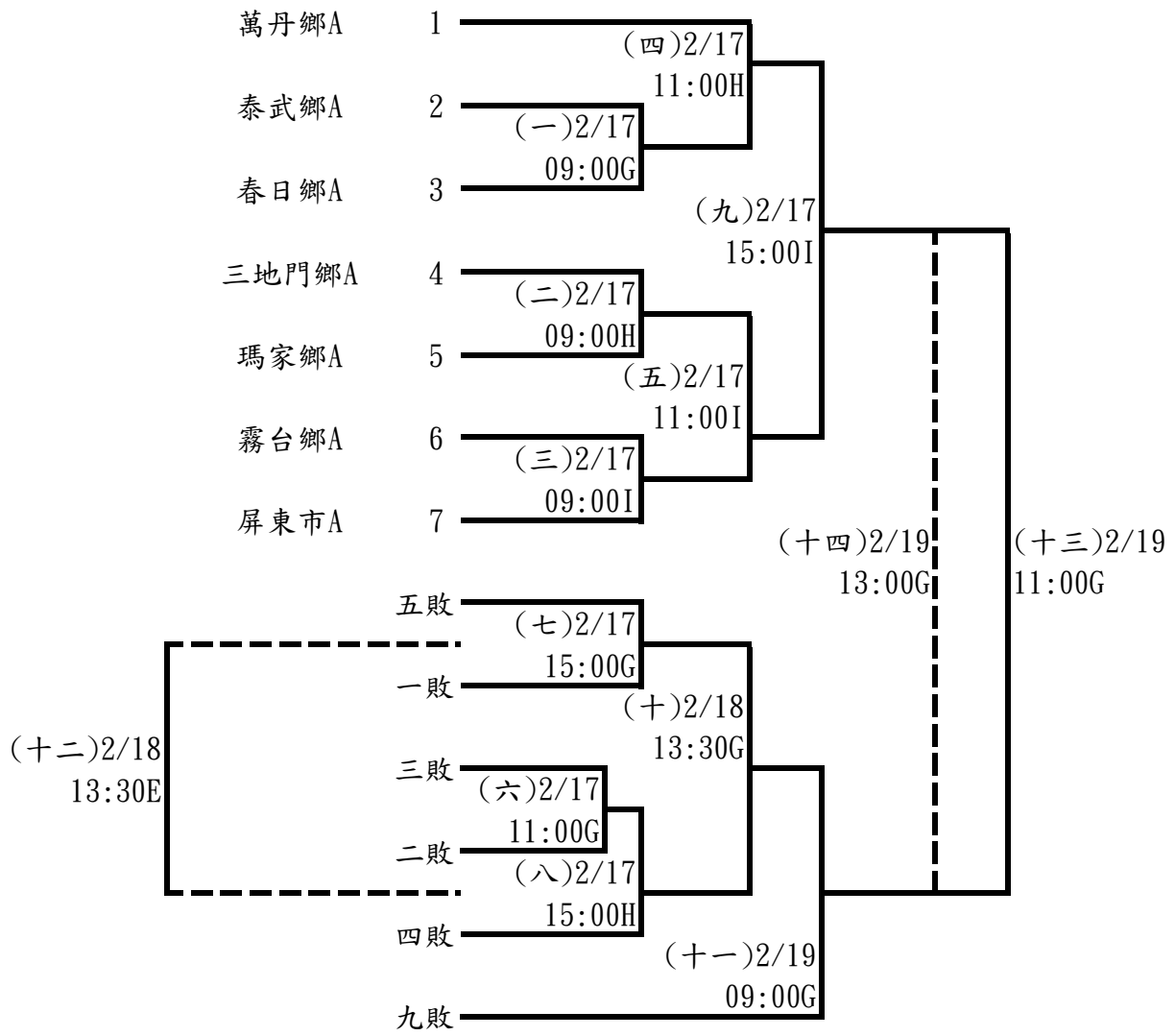

國小六年級女童組：7隊取5名

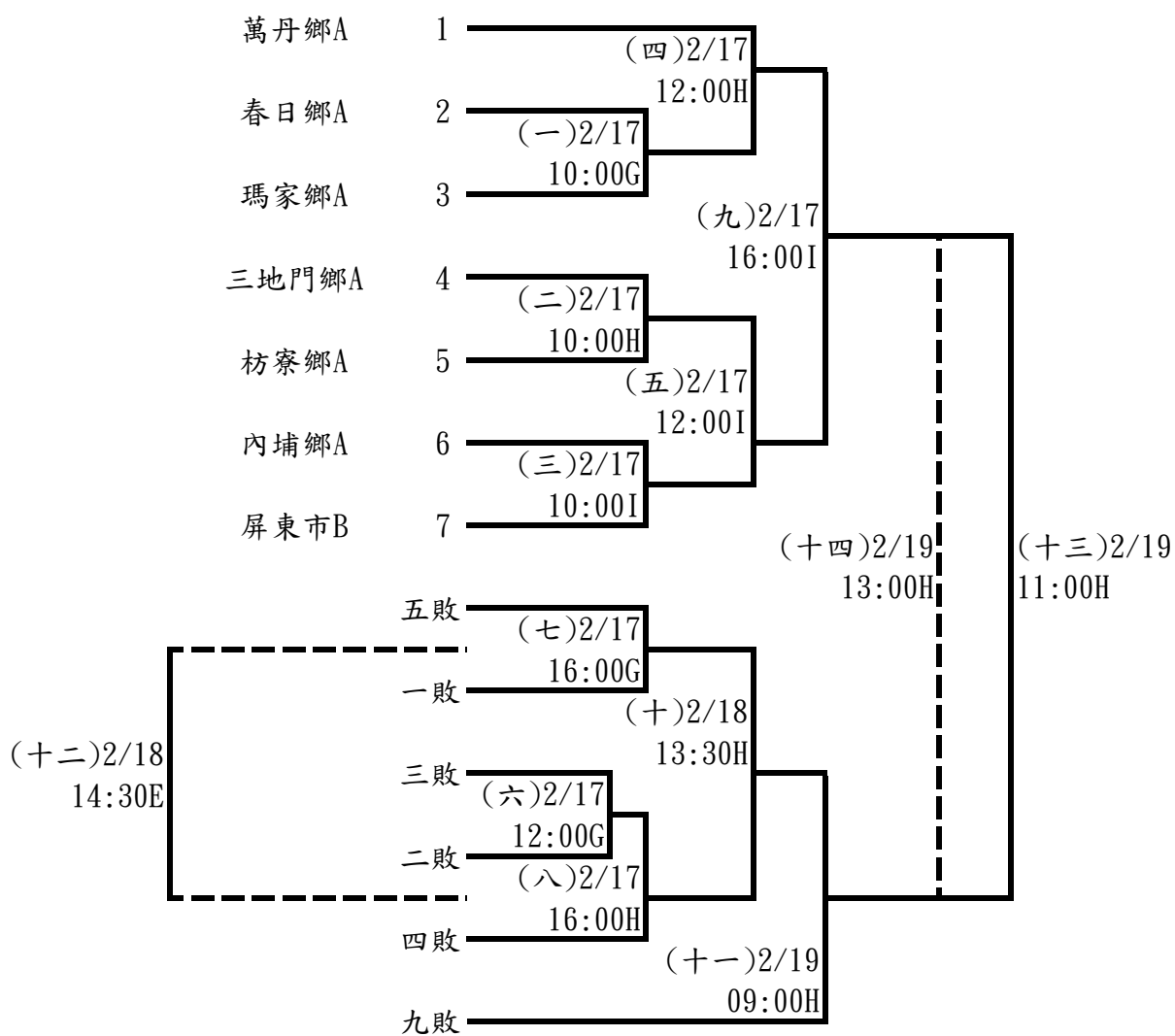

國小五年級男童組：10隊取6名

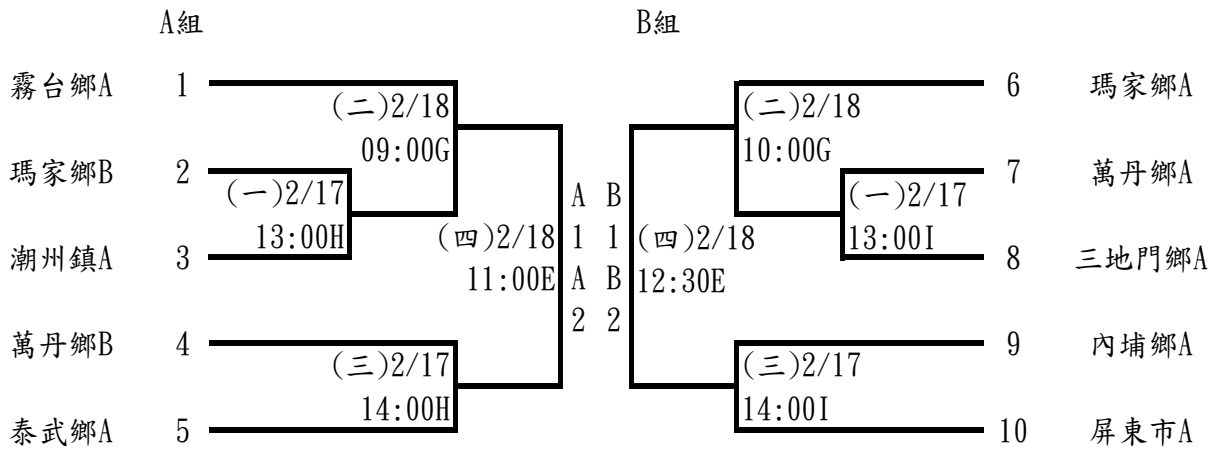

決賽

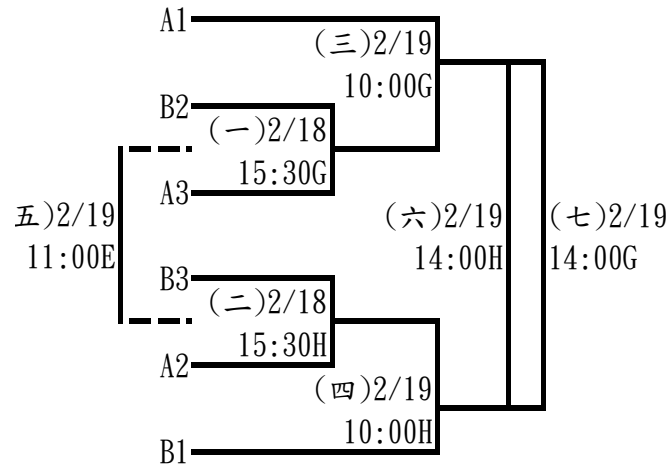

國小五年級女童組：4隊取2名

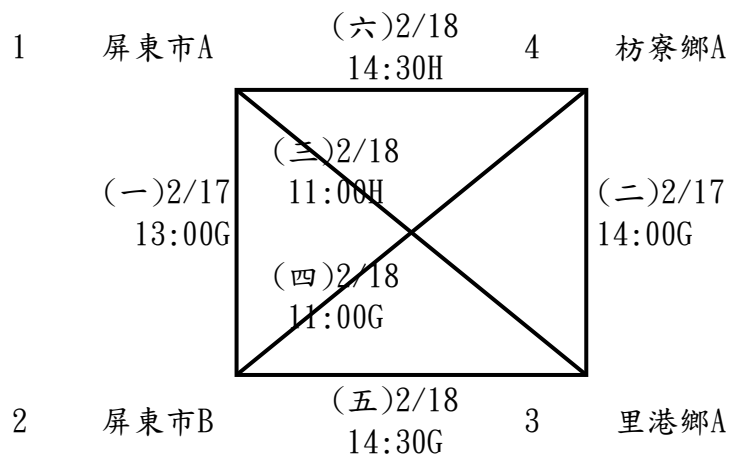

排球比賽時間總表

日期	時間	場地					
		C	D	E	G	H	I
2月17日	09:00	高男A一	高女A一	國男A一	六男一	六男二	六男三
2月17日	10:00	高男A二	高女B一	國男A二	六女一	六女二	六女三
2月17日	11:00	高男B一	高女A二	國男B一	六男六	六男四	六男五
2月17日	12:00	高男B二	高女B二	國男B二	六女六	六女四	六女五
2月17日	13:00	高男A三	國女A一	國男A三	五女一	五男A一	五男B一
2月17日	14:00	高男A四	國女B一	國男A四	五女二	五男A三	五男B三
2月17日	15:00	高男B三	高女A三	國男B三	六男七	六男八	六男九
2月17日	16:00	高男B四	高女B三	國男B四	六女七	六女八	六女九
2月18日	09:00	高男決一	高男決二	國女A二	五男A二	五男A五	
2月18日	10:00	高女決一	高女決二	國女B二	五男B二	五男B五	
2月18日	11:00	國男決一	國男決二	五男A四	五女四	五女三	
2月18日	12:30	高男決四	高男決三	五男B四	五男A六	五男B六	
2月18日	13:30	高女決三	國女A三	六男十二	六男十	六女十	
2月18日	14:30	高女決四	國女B三	六女十二	五女五	五女六	
2月18日	15:30	高男決七	高男決六	高男決五	五男決一	五男決二	
2月19日	09:00		國男決三	國女決一	六男十一	六女十一	
2月19日	10:00		國男決四	國女決二	五男決三	五男決四	
2月19日	11:00		國男決五	五男決五	六男十三	六女十三	
2月19日	12:00						
2月19日	13:00		國男決六	國女決三	六男十四	六女十四	
2月19日	14:00		國男決七	國女決四	五男決七	五男決六	
2月19日	15:00						

113 年屏東縣中小學聯合運動會巧固球隊職員名單

一、高男

1、國立潮中

領隊:林逸文 執行教練:林義明

陳尚杰 黃忠傳 徐銘璟 鍾嘉新 董主恩 周佳豪 洪國通 曾宏富 曾建智
孫啓昌

二、小男 A

1、內埔鄉

領隊:趙信光 執行教練:陳文璋 管理:劉惠鈞

邱繹財 柯迦達 林子棠 李佰謙 鍾丞宇 曾楷斌 傅賢和 林永翔

2、東港鎮

領隊:黃鳳珠 執行教練:阮庭綺 管理:謝志強

林韋宏 李秉濬 蘇伯彥 陳昊穎 方崇恩 楊巨晟 周祈佑 林暉宸 郭豈先
伍恩奕 洪翊傑 陳景騰 張鈞凱 蘇焜裕 蔡馥安

3、潮州鎮

領隊:謝相如 執行教練:吳淑芬, 顏呈安

梁家程 林子祐 張富銷 蔡明輝 吳宗彥 游恩晞 張旻頡

三、小女 A

1、東港鎮

領隊:黃鳳珠 執行教練:謝志強 管理:許冠筑

蔡沛璇 楊采婷 黃月荷 劉亭妤 羅衣緹 吳采軒 陳玉映 伍家靚 林宜萱

2、潮州鎮

領隊:謝相如 執行教練:林義明, 沈志平

曾奕宸 梁瑀珊 陳妍希 李欣霓 曾奕軒 王冠絜 王馨 管紫妍 阮翊庭
林宥彤 陳俞霏

四、小男 B

1、內埔鄉

領隊:吳進源 執行教練:李佳燕, 邱美雅 管理:廖永德

王哲御 趙勇峻 石育樑 蘇陳品鴻 張唯恩 陳君葆 高子承 唐冠煒 潘聖祐
蘇福全 陳立璋 黃唯丞 張峻睿 唐益豐

2、東港鎮

領隊:黃鳳珠 執行教練:蔡榮宗 管理:許冠筑

曾承意 林晁正 吳宥諳 湯亦帆 林雨德 吳昶陞 莊子譽 羅煒棠 羅翌翔
葉承翊 董宥傑 鄭永翊 許天碩 梁宇安 葉聖富

五、小女 B

1、東港鎮

領隊:黃鳳珠 執行教練:阮庭綺 管理:謝志強

周芊瑜 楊可唯 宋翊瑄 陳靖淳 吳婕瑀 蘇星妃 劉恩彤 張品霏 郭家妘
潘品蓉 陳宥蓉 葉珠靈 吳岱蓉 鄭苡欣

113 年屏東縣中小學聯合運動會巧固球比賽名單

一、高男組

1、團體

國立潮中：陳尚杰 鍾嘉新 洪國通 孫啓昌 徐銘璟 周佳豪 曾建智 黃忠傳 董主恩 曾宏富

二、小男組

1、團體

內埔鄉 A：邱繹財 李佰謙 傅賢和 林子棠 曾楷斌 柯迦達 鍾丞宇 林永翔

內埔鄉 B：石育樑 陳君葆 潘聖祐 黃唯丞 趙勇峻 張唯恩 唐冠煒 陳立瑋 唐益豐 王哲御 蘇陳品鴻
高子承 蘇福全 張峻睿

東港鎮 A：蔡馥安 林韋宏 陳昊穎 周祈佑 伍恩奕 蘇焜裕 蘇伯彥 楊亘晟 郭豈先 張鈞凱 李秉濬
方崇恩 林暉宸 洪翊傑 陳景騰

東港鎮 B：梁宇安 林晁正 林雨德 羅煒棠 董宥傑 許天碩 曾承意 湯亦帆 莊子譽 葉承翊 鄭永翊
葉聖富 吳宥諳 吳昶陞 羅翌翔

潮州鎮 A：林子祐 吳宗彥 梁家程 蔡明輝 張旻頡 張富鎔 游恩晞

三、小女組

1、團體

東港鎮 A：林宜萱 蔡沛璇 劉亭妤 陳玉映 黃月荷 吳采軒 楊采婷 羅衣緹 伍家靚

東港鎮 B：蘇星妃 郭家妘 葉珠靈 楊可唯 吳婕瑀 張品霏 陳宥蓉 鄭苡欣 周芊瑜 陳靖淳 劉恩彤
潘品蓉 吳岱蓉 宋翊瑄

潮州鎮 A：陳妍希 王冠絮 阮翊庭 梁瑤珊 曾奕軒 管紫妍 陳俞霏 曾奕宸 李欣霓 王馨 林宥彤

巧固球比賽秩序表

競賽時間：3月1日至3月2日

競賽地點：和平國小

高男組：1隊不比賽(國立潮中)

小男組團體：5隊取3名

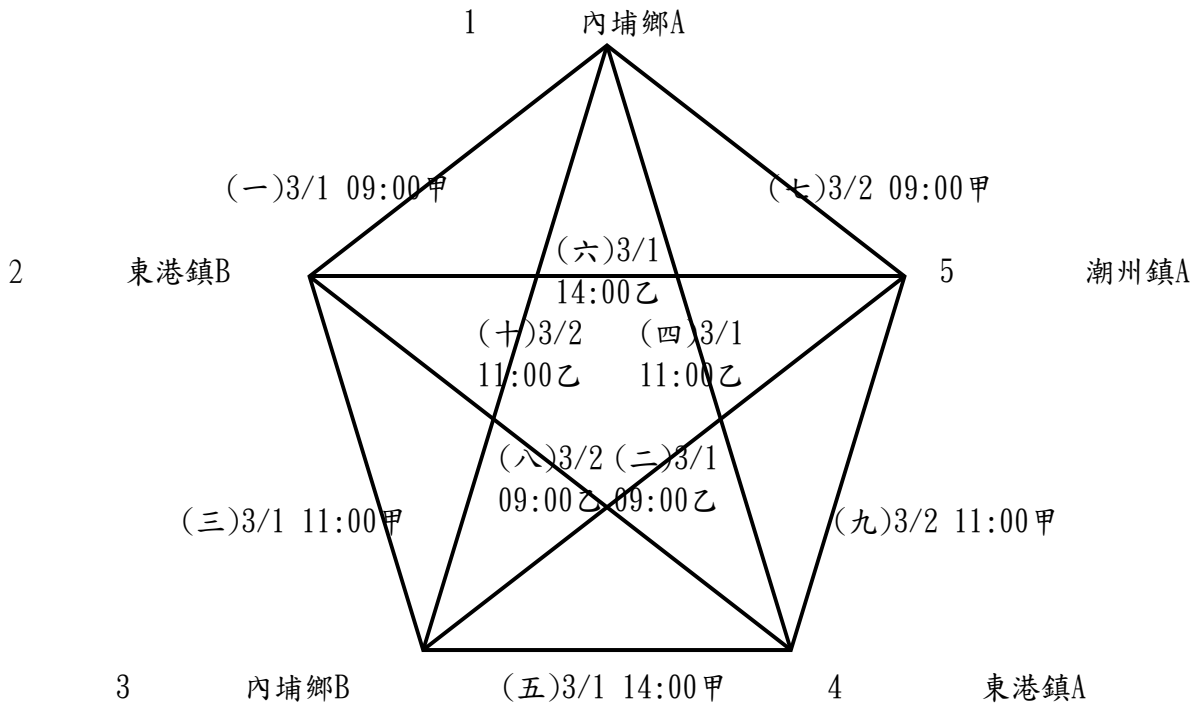

小女組團體：3隊取1名

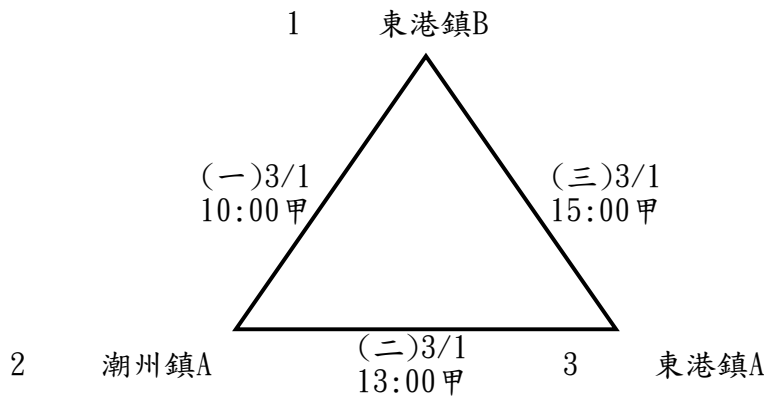

113年屏東縣中小學聯合運動會木球隊職員名單

一、高男

1、國立屏中

執行教練:王思蘋

張祐嘉

2、國立潮中

領隊:林逸文

李冠廷 紀冠譯 張聖泓 張聖翊

3、佳冬高農

領隊:林鴻源 執行教練:賴有財

賴君侑 陳宥均 洪俊廷 藍奕棠 張銘佑

4、屏東高工

領隊:柯朝塗 執行教練:廖文獎

許博鈞 凌士傑

5、屏北高中

領隊:林宏澤 執行教練:林信成

陳易 葉鎮銘

二、高女

1、國立屏中

執行教練:林信成

陳欣苓

2、國立屏女

領隊:楊榮豐 執行教練:廖文獎

王恬芯 潘旻柔

3、國立潮中

領隊:林逸文

陳家靜 余沛欣

4、佳冬高農

領隊:林鴻源 管理:謝漢唐

陳冠伶 曾芊鳳 陳佳蓁 張芸慈

5、屏榮高中

領隊:李欣蔓 執行教練:廖文獎
林湘婷 陳可婕

6、屏北高中

領隊:林宏澤 執行教練:林信成
陳昱安 楊玕婕

三、國男

1、陸興高中

領隊:黃坤謨 執行教練:廖文獎
王秉立

2、東港高中

領隊:侯淑禎 執行教練:郭福信
吳秉原 葉明陽 曾品泓 顏佑庭

3、明正國中

領隊:林俊傑 執行教練:王思蘋
王詠欽 徐永程 邱柏豪

4、至正國中

領隊:黃賢德 執行教練:潘建志,黃正宗
曾楷淵 曾宥澄 江承翰 曾胤捷 張恩旗 邱若淵

5、鹽埔國中

領隊:陳寶郎 執行教練:林信成 管理:吳信德
洪啓恩 吳冠穎 楊博鈞 林立浚 林奕翔 巫映澄 王冠傑 謝宇閏 吳冠佑
王宏嘉 陳韋辰 徐益鴻 陳品叡 陳立忠

6、潮州國中

領隊:林容如 執行教練:林信成
李若翰 陳昱斌

7、東新國中

領隊:羅彥文 執行教練:郭福信
林政均 李炘捷 楊承宇

8、佳冬國中

領隊:鄭雅靜 執行教練:李煥元,賴有財 管理:曾啟峰
張再臨 余東鴻 鄭琮諺 潘彥廷 古傑華 張凱富 張瑞樑 朱東林 王泳勝
王羿鈞 林文璋 王澤廣

9、南榮國中

領隊:張穎騰 執行教練:賴有財
林元善 林可恩

10、光春國中

領隊:鍾冬玉 執行教練:曾淞鈞
李金旻 李岳錚 陳浚銘

四、國女

1、東港高中

領隊:侯淑禎 執行教練:吳建明
洪千惠

2、明正國中

領隊:林俊傑 執行教練:廖文獎 管理:王思蘋
王馨慧 陳奕璇 張惠喬 王歆蕾 王芙娜 劉永禎

3、至正國中

領隊:黃賢德 執行教練:黃微惠
李瑜欣 蕭滄恩 潘芷琳 陳禹瑄 溫淑鈞

4、鹽埔國中

領隊:陳寶郎 執行教練:林信成 管理:吳信德
黃芃云 蘇于甯 張軒菱 宋英伊 謝佳佑 鄭詠綺

5、潮州國中

領隊:林容如 執行教練:林信成
林欣穎 陳虹妤

6、東新國中

領隊:羅彥文 執行教練:郭福信
曾沁琳 蘇玉珊

7、佳冬國中

領隊:鄭雅靜 執行教練:李煥元, 賴有財
陳瑞欣 孟妤晴 張雅琄 潘雨荷 陳芃予 李沛宜 張天臨 吳蕎宇 許于嫻
潘佳瑄 戴子嫻

8、南榮國中

領隊:張穎騰 執行教練:賴有財
章美琳 鄭榆潔

五、小男 A

1、屏東市

領隊:朱健華 執行教練:陳芃聿,龔原弘
黃楚哲 鄭丞幃 林佑聖 王家穎 王家濬 王冠惟 楊健成 劉炫丞 張子淳

2、內埔鄉

領隊:劉富連 執行教練:李炆昱 管理:廖啟宏
李東特 李東岳 陳禹晨 林哲謙 田祐駿 李承祐

3、佳冬鄉

領隊:鐘敏翠 執行教練:李妍萱,趙恩陸
蘇庠銘 張凱鈞 吳偉弘 紀奕騰 張鈞凱 潘家興 李昱 劉宇翔 戴逸傑
賴裕澄 陳佳昌

4、來義鄉

領隊:林進生 執行教練:潘志明 管理:徐子皓
田湜 潘鎧龍 曾允炫 羅宇恩 梁恩 潘泊亦 方強森 余好

5、枋山鄉

領隊:李明相 執行教練:李建勳
林嘉峰 呂泓穎 陳泰宇 鄭彥辰 陳宥熙 陳彥鈞

6、枋寮鄉

領隊:劉富陞 執行教練:楊芳玫
尤宇恩 陳麒安 湯家恩 柯彥鴻 湯家成

7、東港鎮

領隊:李逸群 執行教練:郭福信 管理:蔡職鴻
陳杰杉 盧奎旭 陳凱翊 蕭智宇 康恩睿 陳品諺 林佑愷 陳哲儒 葉濬承

8、林邊鄉

領隊:邱雪霞 執行教練:吳季純,鄧新松
阮耀申 陳宥綸 謝宏御 黃隆中 阮邑宸 鄭仲恩 許崇仁

9、潮州鎮

鍾佳憲 張晏誠

10、鹽埔鄉

領隊:高珠鈴 執行教練:黃聖琮 管理:林勳健
蘇聖翔 林立洋 郭庭羿 黃鴻益 孫森騰 郭騰翔 王奕淳 楊承諺

六、小女 A

1、屏東市

領隊:黃睿誠 執行教練:吳佳蓁,陳嘉菁
劉家綺 鍾雅晴 卓雨彤 邱筱宸 吳婧維 陳奕昕 饒晨馨 柯幃芯 王貝伊
張洛芸

2、內埔鄉

邱亦捷

3、佳冬鄉

郭柏辰 許喻涵 李文晏 蘇若語 曾苡綾 林鈺錚 曾怡儒 吳昕瑤 曾芷歆
吳昕瑤

4、來義鄉

領隊:林進生 執行教練:楊惠雯 管理:徐子皓
孫媛晨 賴亭伊 潘語心 田甯 曾宇彤 湯濡瑄 王璽樂 溫宸卉

5、枋山鄉

領隊:李明相 執行教練:賴俊銘
鄭芯彤 張婕琳

6、枋寮鄉

領隊:劉富陞 執行教練:鄭中興
朱書妘 白睿宜 胡逸晴 吳思禕 吳祁恩

7、東港鎮

領隊:李逸群 執行教練:郭福信
吳芷寧

8、林邊鄉

領隊:曾美英 執行教練:蘇心怡
李艾芸

9、潮州鎮

領隊:李禮錦 執行教練:郭志彰 管理:林金珠
盧忻誼 黃綵錡 鍾佳靜 林星羽 林均蓉 陳宥蓁

10、鹽埔鄉

領隊:劉炳輝 執行教練:林裕文 管理:曾志明
陳蓓璇 陳彥羽 李雨璇 陳以恩 方子柔 陳玟筑 林奕辰

七、小男 B

1、屏東市

領隊:陳浩銘 執行教練:廖俊傑,黃雅玲
邱芄咸 陳恩杰 潘冠煒 古宸瑋 柯宥廷 蔡承勳 黃友誠 陳泓澄 莊言恩

2、佳冬鄉

執行教練:李琮儀 管理:陳信宏
賴日翔 陳柏睿 左昀杰 許淙慶 賴君珽 紀驊祐 鍾昊歡

3、來義鄉

領隊:林進生 執行教練:潘志明 管理:徐子皓
方強森 黃薩以努 鄔仁豪 郭以勒 余好 鄭亞樂 呂軍翰

4、枋山鄉

領隊:李明相 執行教練:李建勳
鄭彥辰 陳宥熙 黃子源 鄭文宇 柯富翔 李侑鈺

5、東港鎮

領隊:李逸群 執行教練:郭福信
鄒昆樺 陳品諺 陳哲儒

6、林邊鄉

領隊:涂建平 執行教練:阮惠華,陳啟汪
陳靖昇 郭廷偉 謝宏御 鄭仲恩 鄭華耕 阮崧釜 鄭仲佑 黃隆中 阮邑宸

7、潮州鎮

郭育承 郭彥丞

8、鹽埔鄉

呂昕展 盧佑宇 黃議賢 陳汶邦 高金育 方峰駿 劉昱泓 王奕翔 康策崱
黃梓嘉

八、小女 B

1、屏東市

領隊:徐永鴻 執行教練:廖文獎,鍾政凱
陳婕昕 鄭雲澗 黃薇凌 王紫伊 莊恩綺 李祈嬛 陳柔瑄 陳禹安 蕭采甯

2、內埔鄉

領隊:徐瑜滢 執行教練:鄭宇洋
鍾宜君

3、佳冬鄉

領隊:蘇曉憶 執行教練:丁志杰
戴蔓霓 洪宇安 賴沛辰 張可親 曾善如

4、來義鄉

領隊:林進生 執行教練:楊惠雯
湯濡瑄 王璽樂 溫宸卉 余靖 余恩

5、東港鎮

領隊:李逸群 執行教練:郭福信
黃子宴

6、林邊鄉

領隊:洪紫瑛 執行教練:黃婉玲
阮映諭

7、鹽埔鄉

方子柔 陳雅卉 許瑋庭 陳宥君 王筱妤 鄭允蓁 林奕辰

113 年屏東縣中小學聯合運動會木球比賽名單

一、高男組

1、個人桿數賽

張祐嘉 (國立屏中)	紀冠譯 (國立潮中)	李冠廷 (國立潮中)	張聖翊 (國立潮中)
張聖泓 (國立潮中)	藍奕棠 (佳冬高農)	洪俊廷 (佳冬高農)	陳宥均 (佳冬高農)
張銘佑 (佳冬高農)	許博鈞 (屏東高工)	凌士傑 (屏東高工)	陳易 (屏北高中)
葉鎮銘 (屏北高中)			

2、雙人桿數賽

陳宥均 賴君侑 (佳冬高農)(1)	凌士傑 許博鈞 (屏東高工)(1)
-------------------	-------------------

3、個人球道賽

張祐嘉 (國立屏中)	張聖泓 (國立潮中)	紀冠譯 (國立潮中)	李冠廷 (國立潮中)
張聖翊 (國立潮中)	賴君侑 (佳冬高農)	洪俊廷 (佳冬高農)	張銘佑 (佳冬高農)
藍奕棠 (佳冬高農)	葉鎮銘 (屏北高中)	陳易 (屏北高中)	

二、高女組

1、個人桿數賽

陳欣苓 (國立屏中)	王恬芯 (國立屏女)	潘旻柔 (國立屏女)	陳家靜 (國立潮中)
陳佳蓁 (佳冬高農)	曾芊鳳 (佳冬高農)	陳可婕 (屏榮高中)	楊玕婕 (屏北高中)
陳昱安 (屏北高中)			

2、雙人桿數賽

陳家靜 余沛欣 (國立潮中)(1)	曾芊鳳 陳冠伶 (佳冬高農)(1)
陳可婕 林湘婷 (屏榮高中)(1)	

3、個人球道賽

陳欣苓 (國立屏中)	潘旻柔 (國立屏女)	王恬芯 (國立屏女)	余沛欣 (國立潮中)
陳冠伶 (佳冬高農)	陳佳蓁 (佳冬高農)	張芸慈 (佳冬高農)	林湘婷 (屏榮高中)
楊玕婕 (屏北高中)	陳昱安 (屏北高中)		

三、國男組

1、個人桿數賽

王秉立 (陸興高中)	曾品淞 (東港高中)	葉明陽 (東港高中)	顏佑庭 (東港高中)
王詠欽 (明正國中)	徐永程 (明正國中)	曾楷淵 (至正國中)	徐益鴻 (鹽埔國中)
陳韋辰 (鹽埔國中)	陳立忠 (鹽埔國中)	陳品叡 (鹽埔國中)	李若翰 (潮州國中)
陳昱斌 (潮州國中)	李炘捷 (東新國中)	林政均 (東新國中)	楊承宇 (東新國中)
林文璋 (佳冬國中)	王羿鈞 (佳冬國中)	王泳勝 (佳冬國中)	朱東林 (佳冬國中)
林元善 (南榮國中)	林可恩 (南榮國中)	李岳錚 (光春國中)	李金旻 (光春國中)
陳浚銘 (光春國中)			

2、雙人桿數賽

吳秉原 曾品淞 (東港高中)(1)	邱柏豪 徐永程 (明正國中)(1)
曾胤捷 江承翰 (至正國中)(1)	巫映澄 林奕翔 (鹽埔國中)(1)
林文璋 王羿鈞 (佳冬國中)(1)	邱若淵 張恩旗 (至正國中)(2)
王冠傑 謝宇閏 (鹽埔國中)(2)	張凱富 古傑華 (佳冬國中)(2)
王宏嘉 吳冠佑 (鹽埔國中)(3)	

3、個人球道賽

王秉立 (陸興高中)	顏佑庭 (東港高中)	葉明陽 (東港高中)	吳秉原 (東港高中)
邱柏豪 (明正國中)	王詠欽 (明正國中)	曾宥澄 (至正國中)	曾楷淵 (至正國中)
吳冠穎 (鹽埔國中)	洪啓恩 (鹽埔國中)	林立浚 (鹽埔國中)	楊博鈞 (鹽埔國中)
李若翰 (潮州國中)	陳昱斌 (潮州國中)	李炘捷 (東新國中)	林政均 (東新國中)
楊承宇 (東新國中)	張瑞樑 (佳冬國中)	王澤廣 (佳冬國中)	王泳勝 (佳冬國中)
朱東林 (佳冬國中)	林元善 (南榮國中)	林可恩 (南榮國中)	李岳錚 (光春國中)
李金旻 (光春國中)	陳浚銘 (光春國中)		

4、團體桿數賽

至正國中：曾胤捷 江承翰 邱若淵 曾宥澄 張恩旗
鹽埔國中：吳冠穎 林奕翔 洪啓恩 林立浚 楊博鈞 巫映澄
佳冬國中：余東鴻 古傑華 張再臨 潘彥廷 鄭琮諺 張凱富

5、團體球道賽

鹽埔國中：王冠傑 王宏嘉 吳冠佑 謝宇閏
佳冬國中：鄭琮諺 余東鴻 張瑞樑 張再臨 潘彥廷

四、國女組

1、個人桿數賽

洪千惠 (東港高中)	陳奕璇 (明正國中)	蕭瀟恩 (至正國中)	潘芷琳 (至正國中)
鄭詠綺 (鹽埔國中)	謝佳佑 (鹽埔國中)	蘇于甯 (鹽埔國中)	宋英伊 (鹽埔國中)
陳虹妤 (潮州國中)	林欣穎 (潮州國中)	蘇玉珊 (東新國中)	曾沁琳 (東新國中)
吳蕎宇 (佳冬國中)	戴子嫻 (佳冬國中)	潘佳瑄 (佳冬國中)	許于嫻 (佳冬國中)
鄭榆潔 (南榮國中)	章美琳 (南榮國中)		

2、雙人桿數賽

劉永禎 王馨慧 (明正國中)(1)	溫淑鈞 陳禹瑄 (至正國中)(1)
黃芃云 蘇于甯 (鹽埔國中)(1)	王芙娜 王歆蕾 (明正國中)(2)
謝佳佑 鄭詠綺 (鹽埔國中)(2)	

3、個人球道賽

洪千惠 (東港高中)	張惠喬 (明正國中)	李瑜欣 (至正國中)	黃芃云 (鹽埔國中)
張軒菱 (鹽埔國中)	宋英伊 (鹽埔國中)	陳虹妤 (潮州國中)	林欣穎 (潮州國中)
蘇玉珊 (東新國中)	曾沁琳 (東新國中)	吳蕎宇 (佳冬國中)	張天臨 (佳冬國中)
李沛宜 (佳冬國中)	陳芃予 (佳冬國中)	鄭榆潔 (南榮國中)	章美琳 (南榮國中)

4、團體桿數賽

明正國中：張惠喬 劉永禎 陳奕璇 王芙娜 王馨慧 王歆蕾
至正國中：陳禹瑄 潘芷琳 蕭瀟恩 李瑜欣 溫淑鈞
佳冬國中：張雅琄 李沛宜 孟好晴 陳芃予 陳瑞欣 潘雨荷

5、團體球道賽

佳冬國中：孟好晴 張天臨 陳瑞欣 潘雨荷 張雅琄

五、小男組

1、個人桿數賽

黃楚哲 (屏東市 A)	邱芃成 (屏東市 B)	李東岳 (內埔鄉 A)	陳佳昌 (佳冬鄉 A)
賴君珽 (佳冬鄉 B)	梁恩 (來義鄉 A)	呂軍翰 (來義鄉 B)	陳彥鈞 (枋山鄉 A)
陳杰杉 (東港鎮 A)	鄒昆樺 (東港鎮 B)	阮耀申 (林邊鄉 A)	阮邑宸 (林邊鄉 B)
張晏誠 (潮州鎮 A)	郭育承 (潮州鎮 B)	王奕淳 (鹽埔鄉 A)	呂昕展 (鹽埔鄉 B)

2、雙人桿數賽

王家穎 王家濬 (屏東市 A)	潘冠煒 陳恩杰 (屏東市 B)
賴裕澄 戴逸傑 (佳冬鄉 A)	紀驊祐 鍾昊叡 (佳冬鄉 B)
潘泊亦 羅宇恩 (來義鄉 A)	鄭亞樂 郭以勒 (來義鄉 B)
林嘉峰 呂泓穎 (枋山鄉 A)	陳宥熙 鄭彥辰 (枋山鄉 B)
陳哲儒 葉濬承 (東港鎮 A)	鄒昆樺 陳品諺 (東港鎮 B)
鄭仲恩 謝宏御 (林邊鄉 A)	郭廷偉 陳靖昇 (林邊鄉 B)
鍾佳憲 張晏誠 (潮州鎮 A)	郭彥丞 郭育承 (潮州鎮 B)
林立洋 蘇聖翔 (鹽埔鄉 A)	黃梓嘉 王奕翔 (鹽埔鄉 B)

3、個人球道賽

林佑聖 (屏東市 A)	莊言恩 (屏東市 B)	李東特 (內埔鄉 A)	劉宇翔 (佳冬鄉 A)
賴君珽 (佳冬鄉 B)	余好 (來義鄉 A)	方強森 (來義鄉 B)	陳泰宇 (枋山鄉 A)
黃子源 (枋山鄉 B)	陳杰杉 (東港鎮 A)	陳哲儒 (東港鎮 B)	陳宥綸 (林邊鄉 A)
黃隆中 (林邊鄉 B)	鍾佳憲 (潮州鎮 A)	郭彥丞 (潮州鎮 B)	楊承諺 (鹽埔鄉 A)
康筑岨 (鹽埔鄉 B)			

4、團體桿數賽

屏東市 A：王冠惟 張子淳 鄭丞幃 劉炫丞 楊健成 林佑聖
屏東市 B：柯宥廷 陳恩杰 古宸瑋 莊言恩 蔡承勳 潘冠煒
內埔鄉 A：陳禹晨 李承祐 李東岳 田祐駿 李東特 林哲謙
佳冬鄉 A：張凱鈞 張鈞凱 蘇庠銘 紀奕騰 吳偉弘 潘家興
佳冬鄉 B：陳柏睿 賴日翔 許淙慶 左昀杰
來義鄉 A：潘鎧龍 梁恩 田湔 羅宇恩 曾允炫 潘泊亦
來義鄉 B：鄒仁豪 鄭亞樂 黃薩以努 余好 郭以勒 呂軍翰
枋山鄉 A：林嘉峰 鄭彥辰 陳泰宇 陳彥鈞 呂泓穎 陳宥熙
枋山鄉 B：黃子源 李侑瓪 柯富翔 鄭文宇
枋寮鄉 A：尤宇恩 柯彥鴻 湯家恩 陳麒安 湯家成
東港鎮 A：蕭智宇 林佑愷 陳凱翊 陳品諺 盧奎旭 康恩睿
林邊鄉 A：許崇仁 陳宥綸 阮邑宸 阮耀申 黃隆中
林邊鄉 B：鄭華耕 鄭仲恩 鄭仲佑 謝宏御 阮崧釜
鹽埔鄉 A：郭騰翔 孫淼騰 林立洋 黃鴻益 蘇聖翔 郭庭羿
鹽埔鄉 B：高金育 盧佑宇 陳汶邦 劉昱泓 黃議賢 方峰駿

5、團體球道賽

屏東市 A：王家穎 張子淳 黃楚哲 王冠惟 王家濬
屏東市 B：黃友誠 古宸瑋 蔡承勳 陳泓澄 柯宥廷
內埔鄉 A：陳禹晨 李承祐 田祐駿 林哲謙
佳冬鄉 A：蘇庠銘 紀奕騰 吳偉弘 李昱 張凱鈞
佳冬鄉 B：陳柏睿 賴日翔 許淙慶 左昀杰
來義鄉 A：田湔 曾允炫 潘鎧龍 方強森

枋寮鄉 A：湯家恩 陳麒安 湯家成 尤宇恩 柯彥鴻
東港鎮 A：蕭智宇 陳凱翊 葉濬承 盧奎旭 康恩睿
林邊鄉 B：陳靖昇 阮崧釜 鄭華耕 郭廷偉 鄭仲佑
鹽埔鄉 B：康策崱 陳汶邦 盧佑宇 黃議賢 方峰駿

六、小女組

1、個人桿數賽

張洛芸 (屏東市 A)	陳婕昕 (屏東市 B)	邱亦捷 (內埔鄉 A)	鍾宜君 (內埔鄉 B)
曾怡儒 (佳冬鄉 A)	曾善如 (佳冬鄉 B)	賴亭伊 (來義鄉 A)	湯濡瑄 (來義鄉 B)
鄭芯彤 (枋山鄉 A)	吳芷寧 (東港鎮 A)	黃子宴 (東港鎮 B)	李艾芸 (林邊鄉 A)
阮映諭 (林邊鄉 B)	黃綵錡 (潮州鎮 A)	陳以恩 (鹽埔鄉 A)	方子柔 (鹽埔鄉 B)

2、雙人桿數賽

邱筱宸 卓雨彤 (屏東市 A)	黃薇凌 王紫伊 (屏東市 B)
吳昕瑤 曾芷歆 (佳冬鄉 A)	溫宸卉 王璽樂 (來義鄉 A)
余恩 余靖 (來義鄉 B)	張婕琳 鄭芯彤 (枋山鄉 A)
盧忻誼 黃綵錡 (潮州鎮 A)	陳蓓璇 李雨璇 (鹽埔鄉 A)
許瑋庭 陳雅卉 (鹽埔鄉 B)	

3、個人球道賽

劉家綺 (屏東市 A)	鄭雲瀨 (屏東市 B)	邱亦捷 (內埔鄉 A)	鍾宜君 (內埔鄉 B)
吳昕瑤 (佳冬鄉 A)	曾善如 (佳冬鄉 B)	吳芷寧 (東港鎮 A)	黃子宴 (東港鎮 B)
李艾芸 (林邊鄉 A)	阮映諭 (林邊鄉 B)	盧忻誼 (潮州鎮 A)	林奕辰 (鹽埔鄉 A)
王筱妤 (鹽埔鄉 B)			

4、團體桿數賽

屏東市 A：陳奕昕 王貝伊 吳靖維 柯幃芯 鍾雅晴 饒晨馨
屏東市 B：黃薇凌 陳柔瑄 鄭雲瀨 李祈嬛 王紫伊 莊恩綺
佳冬鄉 A：林鈺錚 許喻涵 曾苡縵 郭柏辰 蘇若語 李文晏
佳冬鄉 B：賴沛辰 洪宇安 戴蔓霓 張可親
來義鄉 A：潘語心 湯濡瑄 賴亭伊 曾宇彤 孫媛晨 田甯
來義鄉 B：余靖 溫宸卉 王璽樂 余恩
枋寮鄉 A：白睿宜 吳祁恩 朱書妘 胡逸晴 吳思禕
潮州鎮 A：林均蓉 林星羽 鍾佳靜 陳宥蓁
鹽埔鄉 A：陳蓓璇 陳彥羽 陳以恩 陳玟筑 李雨璇 方子柔
鹽埔鄉 B：鄭允蓁 陳雅卉 王筱妤 林奕辰 陳宥君 許瑋庭

5、團體球道賽

屏東市 A：邱筱宸 卓雨彤 張洛芸 劉家綺 饒晨馨

屏東市 B：蕭采甯 莊恩綺 陳禹安 陳婕昕 李祈嬛

佳冬鄉 A：郭柏辰 曾苡縉 蘇若語 李文晏 林鈺錚

佳冬鄉 B：洪宇安 戴蔓霓 張可親 賴沛辰

來義鄉 A：潘語心 孫媛晨 曾宇彤 田甯

枋寮鄉 A：朱書妘 吳思禕 胡逸晴 白睿宜 吳祁恩

木球比賽秩序表

比賽時間：113年3月1日至3月3日

比賽地點：佳冬國中操場

高男組個人球道賽：11人取6名

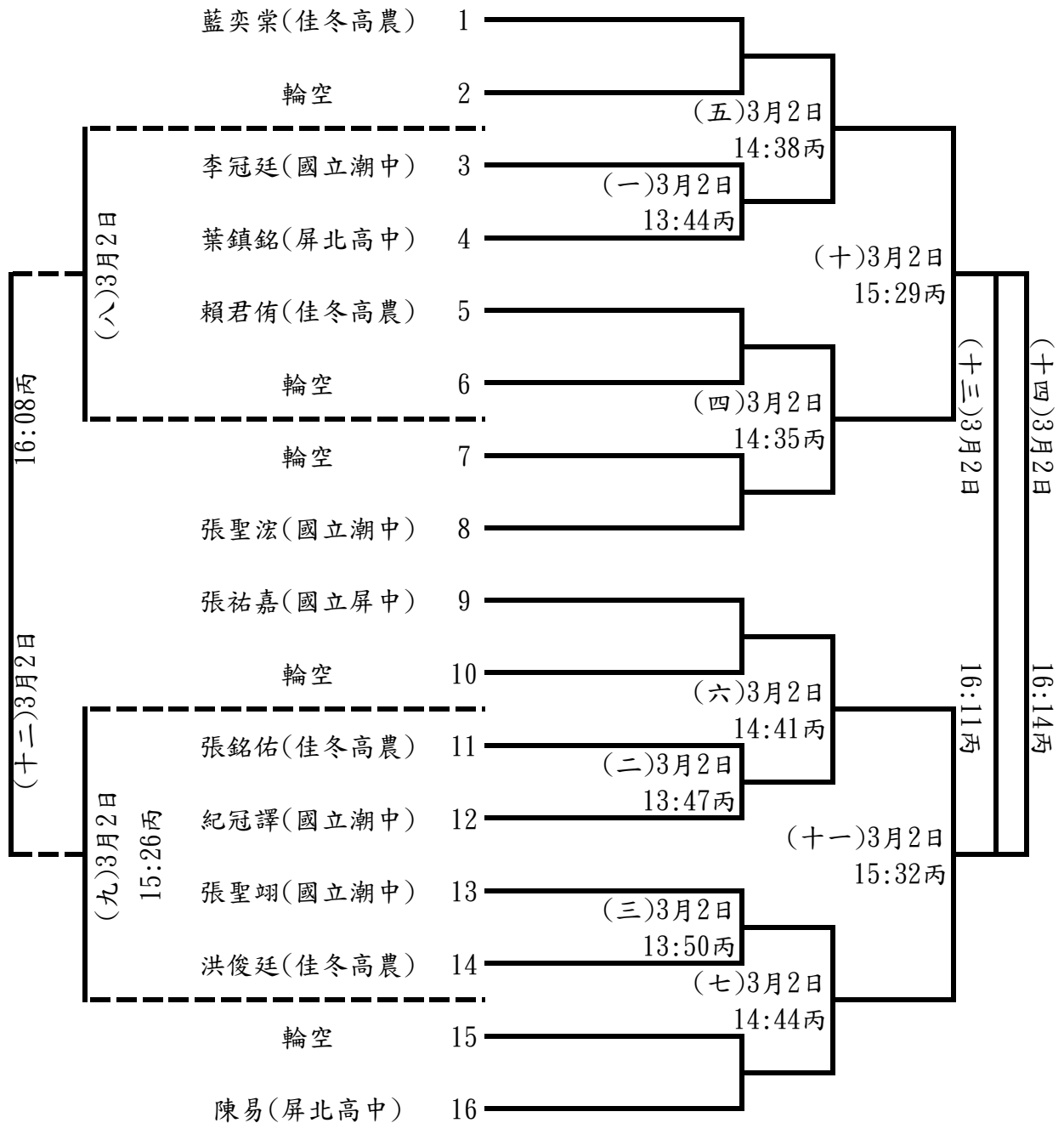

高女組個人球道賽：10人取6名

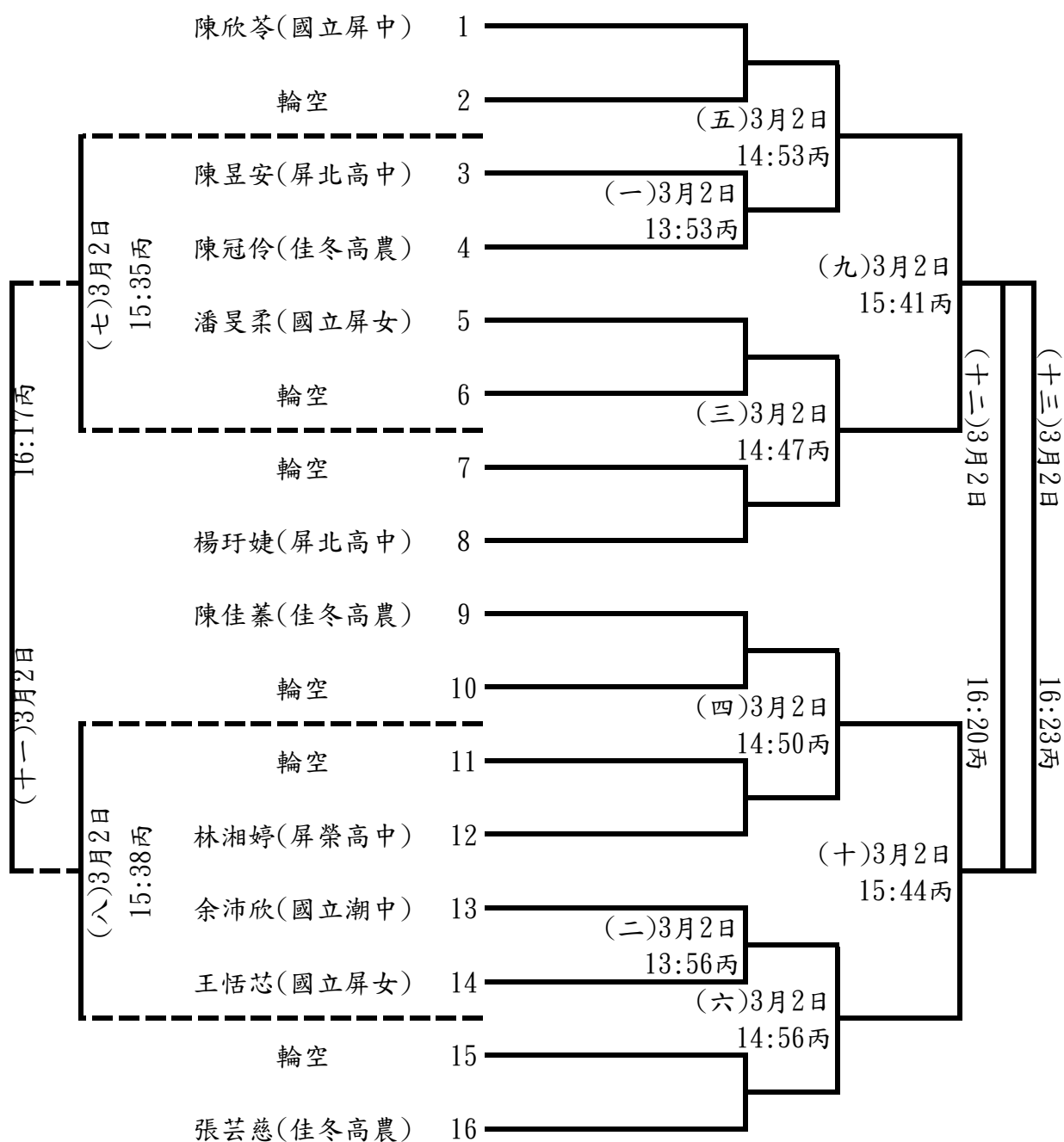

國男組個人球道賽：26人取6名(每組取1名進決賽)

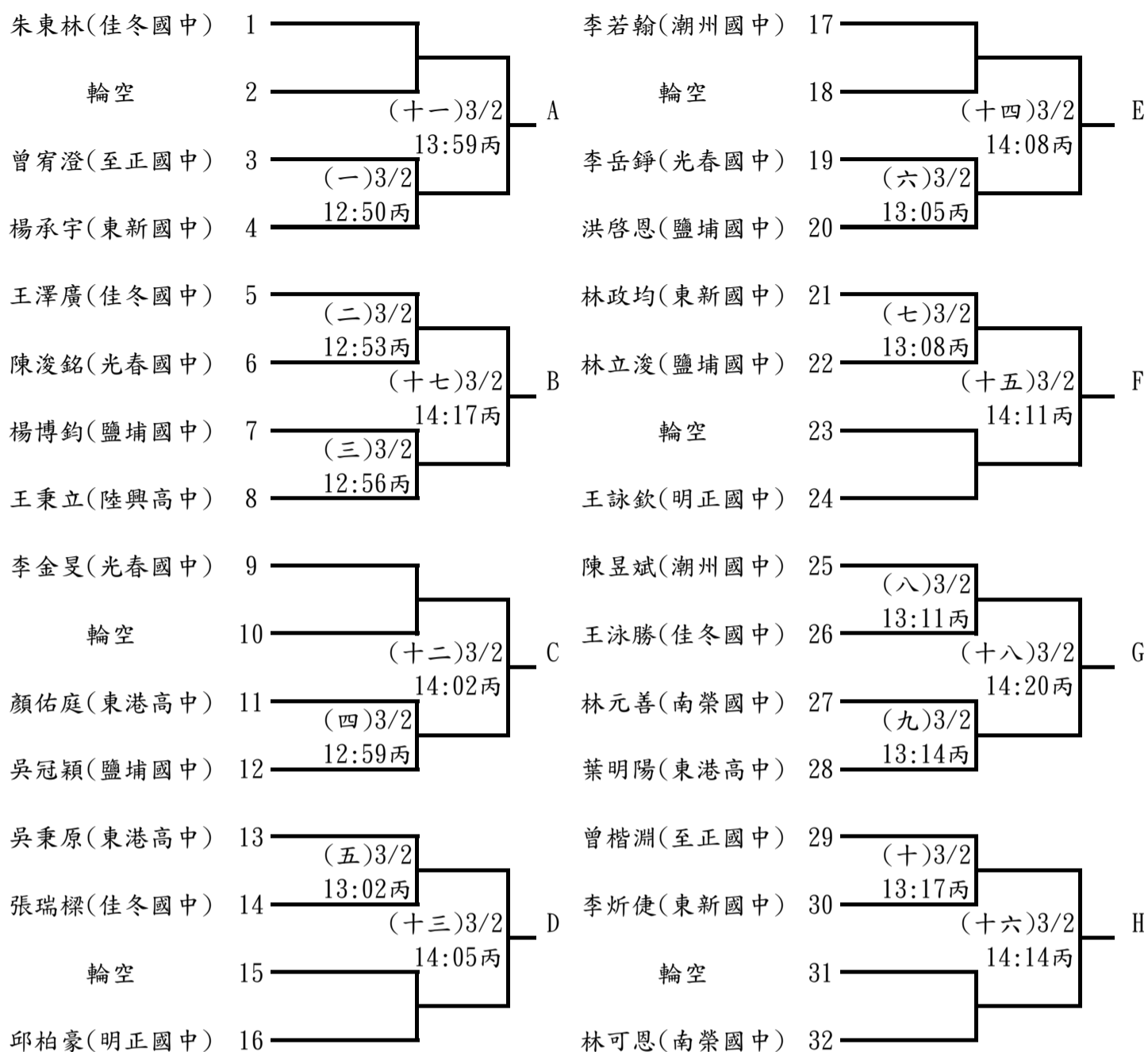

決賽

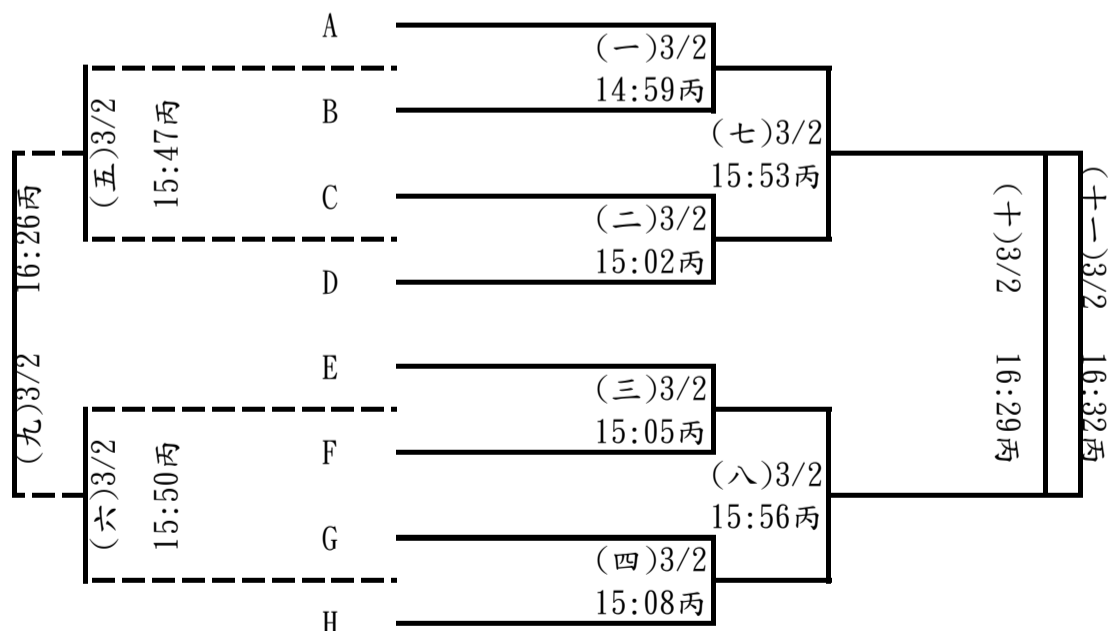

決賽

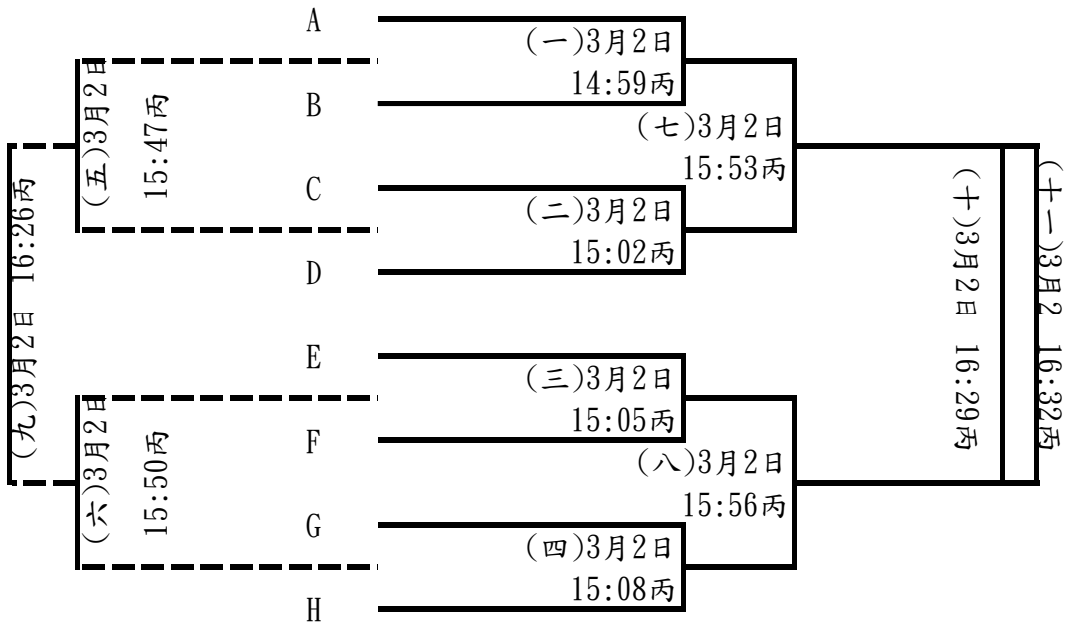

國男組團體球道賽：2隊取1名

鹽埔國中 1 $\frac{\text{(一)3月2日}}{12:20\text{丙}}$ 2 佳冬國中

國女組個人球道賽：16人取6名

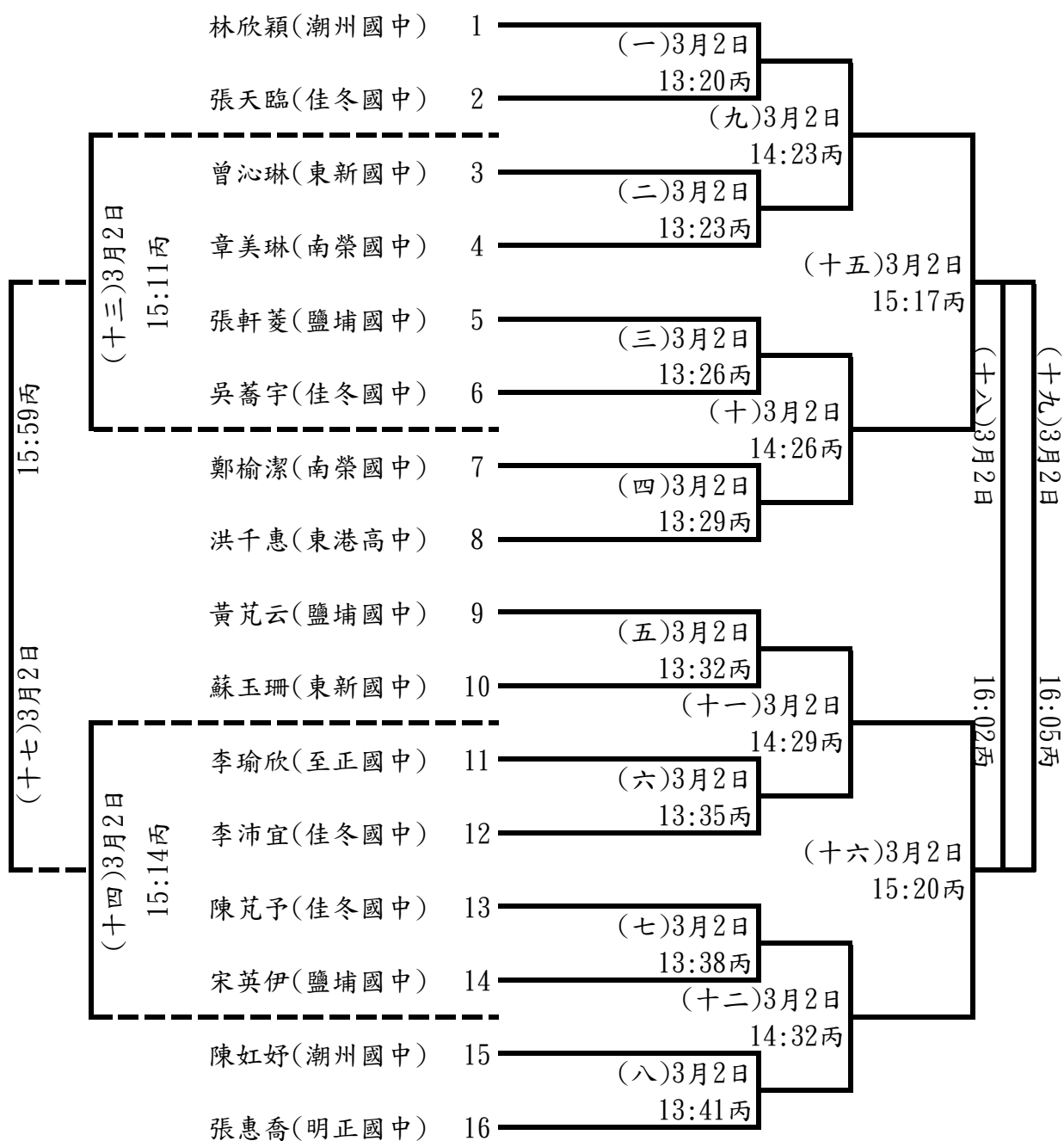

國女組團體球道賽：1隊不比賽(佳冬國中)

小男組個人球道賽：17人取6名(每組取1名進決賽)

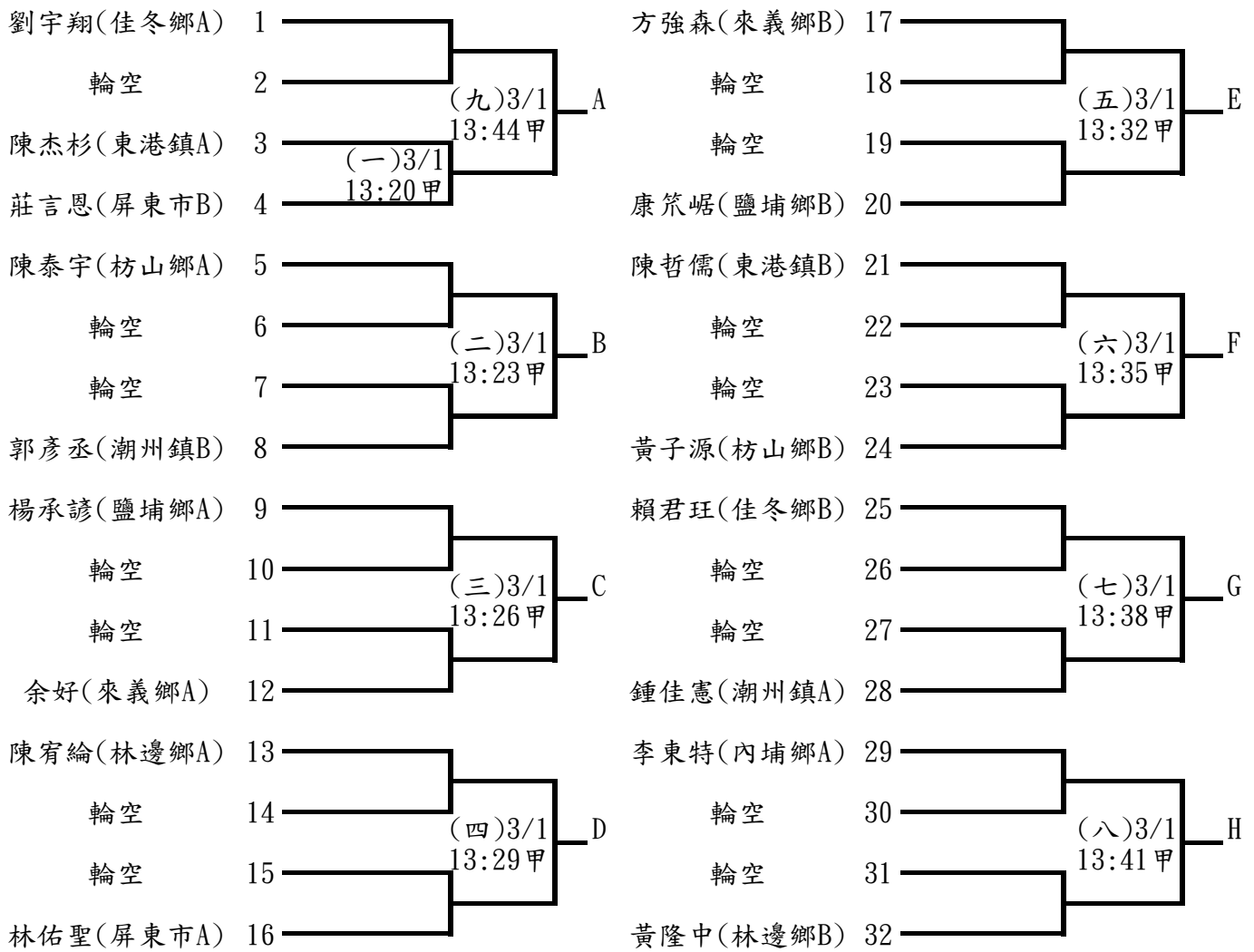

決賽

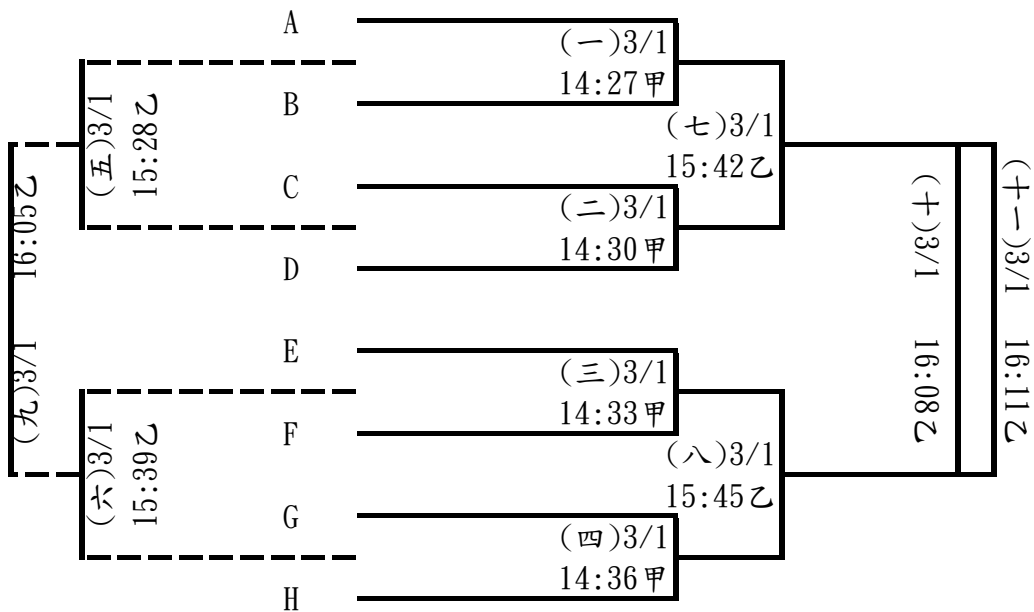

小男組團體球道賽：10隊取6名

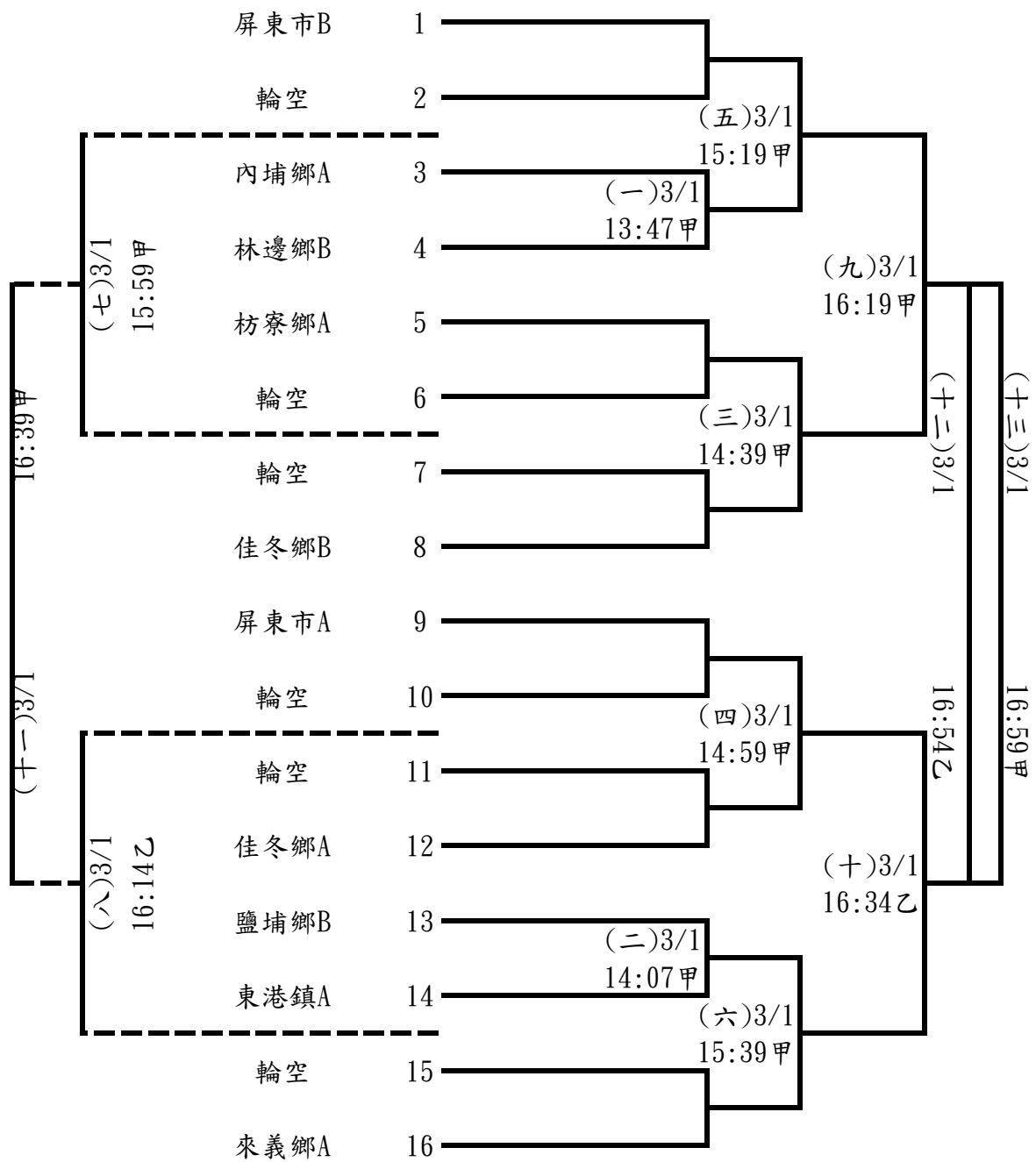

小女組個人球道賽：13人取6名

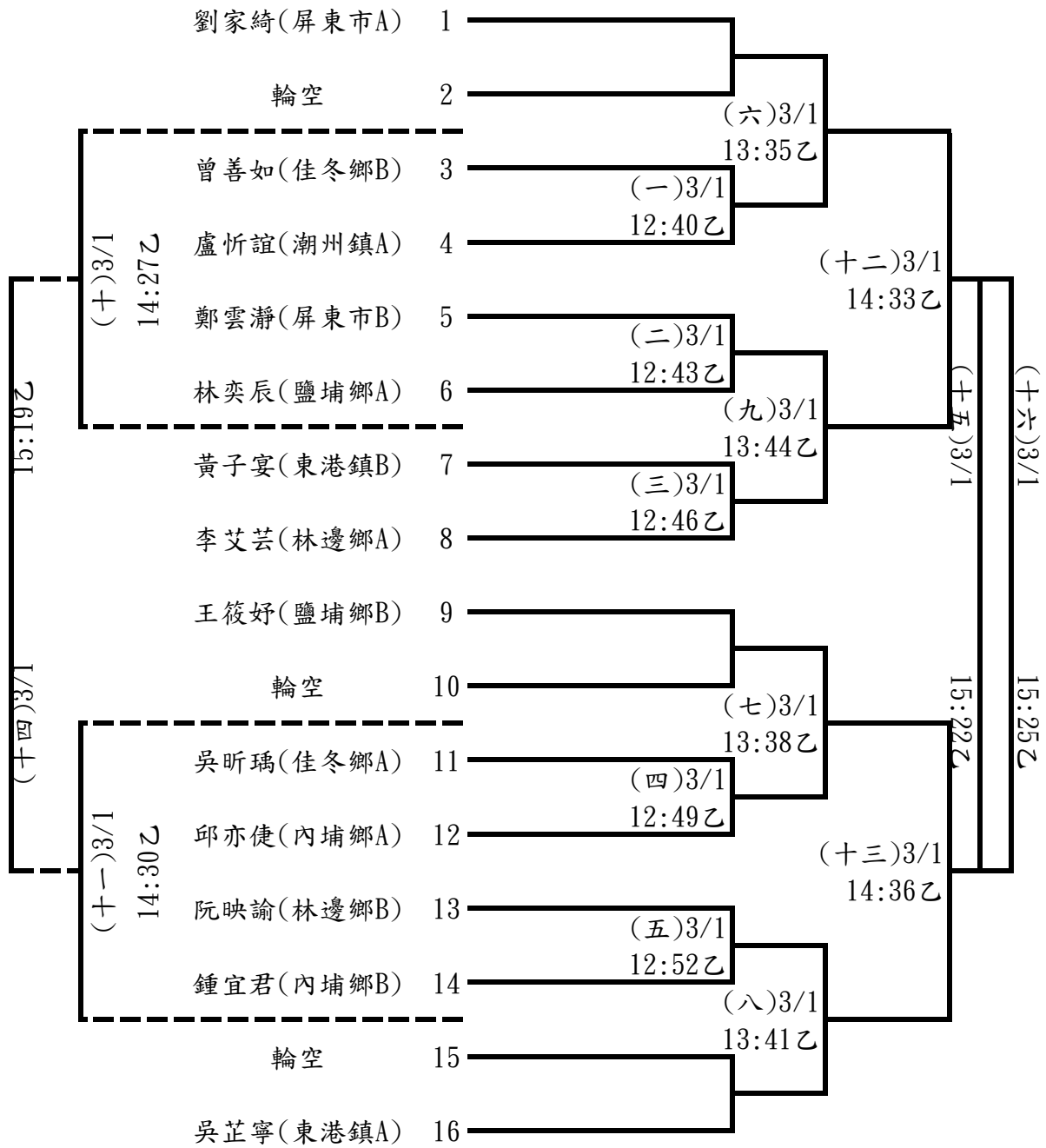

小女組團體球道賽：6隊取4名

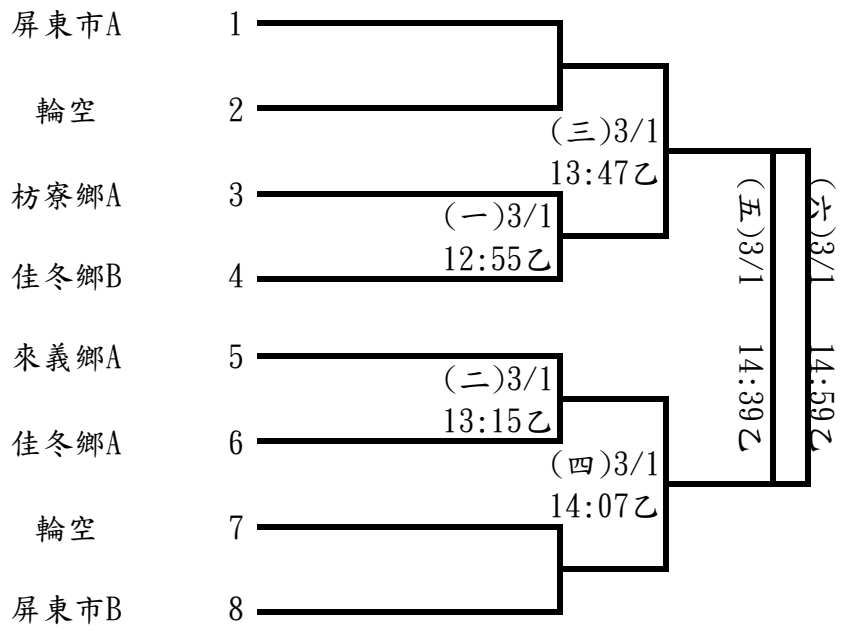

113 年屏東縣中小學聯合運動會木球項目…賽程表

場次：第一場 項目：小男團桿(預)&小女團桿(預) 地點：屏東縣立佳冬國中操場 日期：113 年 3 月 1 日(五) 時間 08：00

場次	球員	球 員 1	球 員 2	球 員 3	球 員 4	球 員 5
第一道 08：00		張凱鈞(佳冬鄉 A)	潘鎧龍(來義鄉 A)	陳禹晨(內埔鄉 A)	王冠惟(屏東市 A)	
第二道 08：00		張鈞凱(佳冬鄉 A)	梁恩(來義鄉 A)*	李承祐(內埔鄉 A)	張子淳(屏東市 A)	
第三道 08：00		蘇庠銘(佳冬鄉 A)	田湔(來義鄉 A)	李東岳(內埔鄉 A)*	鄭丞幃(屏東市 A)	
第四道 08：00		紀奕騰(佳冬鄉 A)	羅宇恩(來義鄉 A)	田祐駿(內埔鄉 A)	劉炫丞(屏東市 A)	
第五道 08：00		吳偉弘(佳冬鄉 A)	曾允炫(來義鄉 A)	李東特(內埔鄉 A)	楊健成(屏東市 A)	
第六道 08：00		潘家興(佳冬鄉 A)	潘泊亦(來義鄉 A)	林哲謙(內埔鄉 A)	林佑聖(屏東市 A)	
第七道 08：00		林鈺錚(佳冬鄉 A)	潘語心(來義鄉 A)	陳奕昕(屏東市 A)	白睿宜(枋寮鄉 A)	
第八道 08：00		許喻涵(佳冬鄉 A)	湯濡瑄(來義鄉 A)*	王貝伊(屏東市 A)	吳祁恩(枋寮鄉 A)	
第九道 08：00		曾苡縷(佳冬鄉 A)	賴亭伊(來義鄉 A)*	吳靖維(屏東市 A)	朱書妘(枋寮鄉 A)	
第十道 08：00		郭柏辰(佳冬鄉 A)	曾宇彤(來義鄉 A)	柯偉芯(屏東市 A)	胡逸晴(枋寮鄉 A)	
第十一道 08：00		蘇若語(佳冬鄉 A)	孫媛晨(來義鄉 A)	鍾雅晴(屏東市 A)	吳思禕(枋寮鄉 A)	
第十二道 08：00		李文晏(佳冬鄉 A)	田甯(來義鄉 A)	饒晨馨(屏東市 A)		

113 年屏東縣中小學聯合運動會木球項目…賽程表

場次：第二場 項目：小男團桿(預)&小女團桿(預) 地點：屏東縣立佳冬國中操場 日期：113 年 3 月 1 日(五) 時間 08：40

道次	球員	球 員 1	球 員 2	球 員 3	球 員 4	球 員 5
第一道 08：40		陳柏睿(佳冬鄉 B)	鄔仁豪(來義鄉 B)	柯宥廷(屏東市 B)	蕭智宇(東港鎮 A)	
第二道 08：40		賴日翔(佳冬鄉 B)	鄭亞樂(來義鄉 B)	陳恩杰(屏東市 B)	林佑愷(東港鎮 A)	
第三道 08：40		許宗慶(佳冬鄉 B)	黃蔭以努(來義鄉 B)	古宸璋(屏東市 B)	陳凱翊(東港鎮 A)	
第四道 08：40		左昀杰(佳冬鄉 B)	余好(來義鄉 B)	莊言恩(屏東市 B)	陳品諺(東港鎮 A)	
第五道 08：40		陳佳昌(佳冬鄉 A)個	郭以勒(來義鄉 B)	蔡承勳(屏東市 B)	盧奎旭(東港鎮 A)	
第六道 08：40		賴君珽(佳冬鄉 B)個	呂軍翰(來義鄉 B)*	潘冠煒(屏東市 B)	康恩睿(東港鎮 A)	
第七道 08：40		賴沛辰(佳冬鄉 B)	余靖(來義鄉 B)	黃薇凌(屏東市 B)	陳蓓璇(鹽埔鄉 A)	
第八道 08：40		洪宇安(佳冬鄉 B)	溫宸卉(來義鄉 B)	陳柔瑄(屏東市 B)	陳彥羽(鹽埔鄉 A)	
第九道 08：40		戴寬寬(佳冬鄉 B)	王璽樂(來義鄉 B)	鄭雲瀾(屏東市 B)	陳以恩(鹽埔鄉 A)*	
第十道 08：40		張可親(佳冬鄉 B)	余恩(來義鄉 B)	李祈環(屏東市 B)	陳致筑(鹽埔鄉 A)	
第十一道 08：40		林均蓉(潮州鎮 A)	王紫伊(屏東市 B)	鍾佳靜(潮州鎮 A)	李雨璇(鹽埔鄉 A)	
第十二道 08：40		林星羽(潮州鎮 A)	莊恩綺(屏東市 B)	陳宥綦(潮州鎮 A)	方子柔(鹽埔鄉 A)*	

113 年屏東縣中小學聯合運動會木球項目…賽程表

場次：第三場 項目：小男團桿&個桿(預)&小女團桿、個桿(預) 地點：屏東縣立佳冬國中操場 日期：113 年 3 月 1 日(五) 時間 09：20

場次	球員	球員 1	球員 2	球員 3	球員 4	球員 5
第一道 09：20		尤宇恩(枋寮鄉 A)	林嘉峰(枋山鄉 A)	李侑鈺(枋山鄉 B)	許崇仁(林邊鄉 A)	
第二道 09：20		柯彥鴻(枋寮鄉 A)	鄭彥辰(枋山鄉 A)	黃子源(枋山鄉 B)	陳宥綸(林邊鄉 A)	
第三道 09：20		湯家恩(枋寮鄉 A)	陳泰宇(枋山鄉 A)	柯富翔(枋山鄉 B)	阮巴宸(林邊鄉 A)*	
第四道 09：20		陳麒安(枋寮鄉 A)	陳彥鈞(枋山鄉 A)*	鄭文宇(枋山鄉 B)	阮耀申(林邊鄉 A)*	
第五道 09：20		黃楚哲(屏東市 A)個	呂泓穎(枋山鄉 A)	邱芄咸(屏東市 B)個	黃隆中(林邊鄉 A)	
第六道 09：20		陳杰杉(東港鎮 A)個	陳宥熙(枋山鄉 A)	鄒昆樺(東港鎮 B)個	呂昕展(鹽埔鄉 B)個	
第七道 09：20		鄭允蓁(鹽埔鄉 B)	曾怡儒(佳冬鄉 A)個	吳芷寧(東港鎮 A)個	鄭芯彤(枋山鄉 A)個	
第八道 09：20		陳雅卉(鹽埔鄉 B)	曾善如(佳冬鄉 B)個	黃子宴(東港鎮 B)個	李艾芸(林邊鄉 A)個	
第九道 09：20		王筱好(鹽埔鄉 B)	邱亦捷(內埔鄉 A)個	張洛芸(屏東市 A)個	阮映諭(林邊鄉 B)個	
第十道 09：20		林奕辰(鹽埔鄉 B)	鍾宜君(內埔鄉 B)個	陳婕昕(屏東市 B)個		
第十一道 09：20		陳宥君(鹽埔鄉 B)	黃綵綺(潮州鎮 A)個	許瑋庭(鹽埔鄉 B)		

113 年屏東縣中小學聯合運動會木球項目…賽程表

場次：第四場 項目：小男團桿&個桿(預)、小女雙桿(決) 地點：屏東縣立佳冬國中操場 日期：113 年 3 月 1 日(五) 時間 10:00

道次	球員					球 員 5
	球 員 1	球 員 2	球 員 3	球 員 4	球 員 5	
第一道 10:00	郭騰翔(鹽埔鄉 A)	鄭華耕(林邊鄉 B)	高金育(鹽埔鄉 B)	張晏誠(潮州鎮 A) 個		
第二道 10:00	孫森騰(鹽埔鄉 A)	鄭仲恩(林邊鄉 B)	盧佑宇(鹽埔鄉 B)	郭育承(潮州鎮 B) 個		
第三道 10:00	林立洋(鹽埔鄉 A)	鄭仲佑(林邊鄉 B)	陳汶邦(鹽埔鄉 B)	王奕淳(鹽埔鄉 A) 個		
第四道 10:00	黃鴻益(鹽埔鄉 A)	謝宏御(林邊鄉 B)	劉昱泓(鹽埔鄉 B)	方峰駿(鹽埔鄉 B)		
第五道 10:00	蘇聖翔(鹽埔鄉 A)	阮崧釜(林邊鄉 B)	黃議賢(鹽埔鄉 B)	郭庭羿(鹽埔鄉 A)		
第六道 10:00						
第七道 10:00	佳冬鄉 A	吳昕瑀 曾芷歆	鹽埔鄉 A	陳蓓璇 李雨璇		
第八道 10:00	來義鄉 A	余恩 余靖	鹽埔鄉 B	許瑋庭 陳雅卉		
第九道 10:00	來義鄉 B	溫宸卉 王璽樂	枋山鄉 A	張婕琳 鄭芯彤		
第十道 10:00	屏東市 A	邱筱宸 卓雨彤	潮州鎮 A	盧忻誼 黃綵綺	黃薇凌 王紫伊	

113 年屏東縣中小學聯合運動會木球項目…賽程表

場次：第五場 項目：小男雙桿(決)、小女團桿(決) 地點：屏東縣立佳冬國操場 日期：113 年 3 月 1 日(五) 時間：10:40

場次	球 員 1		球 員 2		球 員 3		球 員 4	球 員 5
	球	球 員	球	球 員	球	球 員		
第一道 10:40	佳冬鄉 A	賴裕澄 戴逸傑	東港鎮 A	陳哲儒 葉濬承	潮州鎮 A	鍾佳憲 張晏誠		
第二道 10:40	佳冬鄉 B	紀驊祐 鍾昊睿	東港鎮 B	鄒昆樺 陳品諺	潮州鎮 B	郭彥丞 郭育承		
第三道 10:40	來義鄉 A	潘泊亦 羅宇恩	枋山鄉 A	林嘉峰 呂泓穎	鹽埔鄉 A	林立洋 蘇聖翔		
第四道 10:40	來義鄉 B	鄭亞樂 郭以勒	枋山鄉 B	陳宥熙 鄭彥辰	鹽埔鄉 B	黃梓嘉 王奕翔		
第五道 10:40	屏東市 A	王家穎 王家濬	林邊鄉 A	鄭仲恩 謝宏御				
第六道 10:40	屏東市 B	潘冠煒 陳恩杰	林邊鄉 B	郭廷偉 陳靖昇				
第七道 10:40	小女團桿預賽第六名		小女團桿預賽第五名		小女團桿預賽第四名			
第八道 10:40	小女團桿預賽第六名		小女團桿預賽第五名		小女團桿預賽第四名			
第九道 10:40	小女團桿預賽第六名		小女團桿預賽第五名		小女團桿預賽第四名			
第十道 10:40	小女團桿預賽第六名		小女團桿預賽第五名		小女團桿預賽第四名			
第十一道 10:40	小女團桿預賽第六名		小女團桿預賽第五名		小女團桿預賽第四名			
第十二道 10:40	小女團桿預賽第六名		小女團桿預賽第五名		小女團桿預賽第四名			

113 年屏東縣中小學聯合運動會木球項目…賽程表

場次：第六場 項目：小男團桿(決)、小女團桿(決) 地點：屏東縣立佳冬國中操場 日期：113 年 3 月 1 日(五) 時間 11:20

場次	球員	球員 1	球員 2	球員 3	球員 4
第一道 11:20	小男團桿預賽第八名	小男團桿預賽第七名	小男團桿預賽第六名	小男團桿預賽第五名	
第二道 11:20	小男團桿預賽第八名	小男團桿預賽第七名	小男團桿預賽第六名	小男團桿預賽第五名	
第三道 11:20	小男團桿預賽第八名	小男團桿預賽第七名	小男團桿預賽第六名	小男團桿預賽第五名	
第四道 11:20	小男團桿預賽第八名	小男團桿預賽第七名	小男團桿預賽第六名	小男團桿預賽第五名	
第五道 11:20	小男團桿預賽第八名	小男團桿預賽第七名	小男團桿預賽第六名	小男團桿預賽第五名	
第六道 11:20	小男團桿預賽第八名	小男團桿預賽第七名	小男團桿預賽第六名	小男團桿預賽第五名	
第七道 11:20	小女團桿預賽第三名	小女團桿預賽第二名	小女團桿預賽第一名		
第八道 11:20	小女團桿預賽第三名	小女團桿預賽第二名	小女團桿預賽第一名		
第九道 11:20	小女團桿預賽第三名	小女團桿預賽第二名	小女團桿預賽第一名		
第十道 11:20	小女團桿預賽第三名	小女團桿預賽第二名	小女團桿預賽第一名		
第十一道 11:20	小女團桿預賽第三名	小女團桿預賽第二名	小女團桿預賽第一名		
第十二道 11:20	小女團桿預賽第三名	小女團桿預賽第二名	小女團桿預賽第一名		

113 年屏東縣中小學聯合運動會木球項目…賽程表

場次：第七場 項目：小男團桿(決)、小女個桿(決) 地點：屏東縣立佳冬國中操場 日期：113 年 3 月 1 日(五) 時間 12：00

場次	球員	球 員 1	球 員 2	球 員 3	球 員 4	球 員 5
第一道 12：00		小男團桿預賽第四名	小男團桿預賽第三名	小男團桿預賽第二名	小男團桿預賽第一名	
第二道 12：00		小男團桿預賽第四名	小男團桿預賽第三名	小男團桿預賽第二名	小男團桿預賽第一名	
第三道 12：00		小男團桿預賽第四名	小男團桿預賽第三名	小男團桿預賽第二名	小男團桿預賽第一名	
第四道 12：00		小男團桿預賽第四名	小男團桿預賽第三名	小男團桿預賽第二名	小男團桿預賽第一名	
第五道 12：00		小男團桿預賽第四名	小男團桿預賽第三名	小男團桿預賽第二名	小男團桿預賽第一名	
第六道 12：00		小男團桿預賽第四名	小男團桿預賽第三名	小男團桿預賽第二名	小男團桿預賽第一名	
第七道 12：00		小女個桿預賽第八名	小女個桿預賽第七名	小女個桿預賽第六名	小女個桿預賽第五名	
第八道 12：00		小女個桿預賽第四名	小女個桿預賽第三名	小女個桿預賽第二名	小女個桿預賽第一名	

113 年屏東縣中小學聯合運動會木球項目…賽程表

場次：第八場 項目：小男個桿(決) 地點：屏東縣立佳冬國中操場 日期：113 年 3 月 1 日(五) 時間 12：40

道次	球 員 1	球 員 2	球 員 3	球 員 4	球 員 5
第一道次 12：40	小男個桿 預賽第十二名	小男個桿 預賽第十一名	小男個桿 預賽第十名	小男個桿 預賽第九名	
第二道次 12：40	小男個桿 預賽第十名	小男個桿 預賽第九名	小男個桿 預賽第八名	小男個桿 預賽第七名	
第三道次 12：40	小男個桿 預賽第四名	小男個桿 預賽第三名	小男個桿 預賽第二名	小男個桿 預賽第一名	

113 年屏東縣中小學聯合運動會木球項目…賽程表

場次：第一場 項目：國男國女團桿、國男國女個桿 地點：屏東縣立佳冬國中 A 場地 日期：113 年 3 月 2 日 時間 08:00

場次	球員	球員 1	球員 2	球員 3	球員 4	球員 5
第一道 08:00	張雅琇(佳冬國中)	張惠喬(明正國中)	陳禹瑄(至正國中)	吳蕎宇(佳冬國中)個		
第二道 08:00	李沛宜(佳冬國中)	劉永禎(明正國中)	潘芷琳(至正國中)	戴子嫻(佳冬國中)個		
第三道 08:00	孟妤晴(佳冬國中)	陳奕璇(明正國中)	蕭洵恩(至正國中)	潘佳瑄(佳冬國中)個		
第四道 08:00	陳芃予(佳冬國中)	王芙娜(明正國中)	李瑜欣(至正國中)	許于嫻(佳冬國中)個		
第五道 08:00	陳瑞欣(佳冬國中)	王馨慧(明正國中)	溫淑鈞(至正國中)	鄭榆潔(南榮國中)個		
第六道 08:00	潘雨荷(佳冬國中)	王啟蕃(明正國中)	吳冠穎(鹽埔國中)	章美琳(南榮國中)個		
第七道 08:00	余東鴻(佳冬國中)	曾胤捷(至正國中)	林奕翔(鹽埔國中)	陳奕璇(明正國中)個		
第八道 08:00	古傑華(佳冬國中)	江承翰(至正國中)	洪啓恩(鹽埔國中)	蘇玉珊(東新國中)個		
第九道 08:00	張再臨(佳冬國中)	邱若淵(至正國中)	林立浚(鹽埔國中)	曾沁琳(東新國中)個		
第十道 08:00	潘彥廷(佳冬國中)	曾宥澄(至正國中)	楊博鈞(鹽埔國中)	洪千惠(東港高中)個		
第十一道 08:00	鄭綜諺(佳冬國中)	張恩旗(至正國中)	巫映澄(鹽埔國中)	陳虹妤(潮州國中)個		
第十二道 08:00	張凱富(佳冬國中)	蕭洵恩(至正國中)個	林欣穎(潮州國中)個	潘芷琳(至正國中)個		

113 年屏東縣中小聯合運動會木球項目…賽程表

場次：第二場 項目：國男女、高男女個桿 地點：屏東縣立佳冬國中操場 日期：113 年 3 月 2 日 時間 09：20

場次	球員	球 員 1	球 員 2	球 員 3	球 員 4	球 員 5
第一道 09:20		鄭詠綺(鹽埔國中)	林可恩(南榮國中)	王秉立(陸興高中)	陳昱安(屏北高中)	
第二道 09:20		謝佳佑(鹽埔國中)	王詠欽(明正國中)	徐益鴻(鹽埔國中)	陳可婕(屏榮高中)	
第三道 09:20		蘇于甯(鹽埔國中)	徐永程(明正國中)	陳韋辰(鹽埔國中)	陳佳蓁(佳冬高農)	
第四道 09:20		宋英伊(鹽埔國中)	李旻捷(東新國中)	陳立忠(鹽埔國中)	曾芊鳳(佳冬高農)	
第五道 09:20		林文璋(佳冬國中)	林政均(東新國中)	陳品睿(鹽埔國中)	陳欣苓(屏東高中)	
第六道 09:20		王羿鈞(佳冬國中)	楊承宇(東新國中)	李若翰(潮州國中)	王恬芯(屏東女中)	
第七道 09:20		王泳勝(佳冬國中)	曾品滋(東港高中)	陳昱斌(潮州國中)	潘旻柔(屏東女中)	
第八道 09:20		朱東林(佳冬國中)	葉明陽(東港高中)	曾楷淵(至正國中)	李金旻(光春國中)	
第九道 09:20		李岳錚(光春國中)	顏佑庭(東港高中)	林元善(南榮國中)	陳浚銘(光春國中)	
第十道 09:20		陳家靜(國立潮中)	楊玗捷(屏北高中)	張聖滋(國立潮中)	李冠廷(國立潮中)	葉鎮銘(屏北高中)
第十一道 09:20		藍奕棠(佳冬高農)	張祐嘉(屏東高中)	陳宥均(佳冬高農)	張聖翊(國立潮中)	許博鈞(屏東高工)
第十二道 09:20		洪俊廷(佳冬高農)	紀冠譚(國立潮中)	張銘佑(佳冬高農)	陳易(屏北高中)	凌士傑(屏東高工)

113 年屏東縣中小聯合運動會木球項目…賽程表

場次：第三場

項目：國男國女雙桿

地點：屏東縣立佳冬國中操場

日期：113 年 3 月 2 日

時間 11：00

道次	時間	第一組球員		第二組球員			
		明正國中	劉永禎 王馨慧	明正國中	邱柏豪 徐永程		
一	11：00	明正國中	劉永禎 王馨慧	明正國中	邱柏豪 徐永程		
二	11：00	至正國中	溫淑鈞 陳禹瑄	東港高中	吳秉原 曾品泓		
三	11：00	鹽埔國中	黃芃云 蘇于甯	至正國中	曾胤捷 江承翰		
四	11：00	明正國中	王芙娜 王歆蕾	鹽埔國中	巫映澄 林奕翔		
五	11：00	鹽埔國中	謝佳佑 鄭詠綺	佳冬國中	張凱富 古傑華		
六	11：00	佳冬國中	林文璋 王羿鈞	鹽埔國中	王宏嘉 吳冠佑		
七	11：00	鹽埔國中	王冠傑 謝宇閏	至正國中	邱若淵 張恩旗		
八	11：00	屏東高工	凌士傑 許博鈞	佳冬高農	陳宥均 賴君侑		
九	11：00	佳冬高農	曾芊鳳 陳冠伶	國立潮中	陳家靜 余沛欣	屏榮高中	陳可婕 林湘婷

113 年屏東縣中小學聯合運動會競速溜冰隊職員名單

一、高男

1、國立潮中

領隊:林逸文 執行教練:洪彰謙 管理:林孟男

001 文祈翔 002 林明宏 003 蔡宸凱 004 蔡秉歷 005 鄭沅豐 006 陳瑞佳
007 陳瑞斌 008 陳秉寬 009 黃泓銓

二、高女

1、國立潮中

領隊:林逸文 執行教練:洪彰謙 管理:林孟男

010 文楷晴 011 李芳儀 012 楊景淳 013 江宥葳 014 羅翌嘉 015 蔡佳好
016 蔡宇涵

三、國男

1、明正國中

執行教練:方映笛

017 鄭兆廷

2、至正國中

018 楊淳翔

3、麟洛國中

領隊:郭瓊揚 執行教練:簡子軒

019 徐宇鉉

4、東新國中

領隊:羅彥文 執行教練:蔡明進

020 余建豪 021 吳灌祐 022 蔡瑾騰 023 蔡秉樺 024 蘇廷宥 025 許承恩
026 謝朝全 027 高荏洧

5、林邊國中

領隊:李惠瓊 執行教練:劉懿萱,張勝治

028 吳冠霖 029 王宥凱 030 王竑鈞 031 蔡宗佑 032 黃品宥 033 黃秉紘

6、南榮國中

領隊:張顥騰 執行教練:方映笛

034 辜辰宇

7、光春國中

領隊:鍾冬玉 執行教練:潘怡蓁 管理:張東鴻

035 何文傑 036 劉福享 037 戴呈浩 038 蕭鈞豪 039 鄭宇宸 040 陳柏勳

四、國女

1、明正國中

執行教練:張勝治

041 羅悅瑄

2、中正國中

領隊:劉瑞富 執行教練:梁懷欽

042 林家祺

3、至正國中

043 蔡喬安

4、鹽埔國中

領隊:陳寶郎 執行教練:簡子軒

044 蔡季耘

5、東新國中

領隊:羅彥文 執行教練:蔡明進

045 沈好婕 046 莊惠棋 047 蔡于婕 048 蔡秉蓁 049 陳漢璇 050 陳玟妍

6、林邊國中

領隊:李惠瓊 執行教練:張勝治

051 屠子芸

7、光春國中

領隊:鍾冬玉 執行教練:潘怡蓁

052 謝米雅 053 陳佩岑

五、小男

1、屏東市

領隊:陳垣佐 執行教練:李國仁,黃俊豪 管理:劉崧浩

054 劉定綸 055 吳竣右 056 周軒民 057 孫易陞 058 徐智揚 059 施竣議

060 林逸軒 061 柯品丞 062 潘偉承 063 薛桂燁 064 許晉瑞 065 郭珣暘

066 鄭棹允 067 陳煜璋 068 陳煜璿 069 陳育昌

2、竹田鄉

領隊:林政昌 執行教練:張怡清

070 張峻齊 071 李丞憲 072 李禹澔 073 陳韋州

3、里港鄉

領隊:王照仁 執行教練:簡子軒

074 洪建誌 075 莊豐源 076 陳宥嘉

4、佳冬鄉

077 何懿恩 078 張睿文 079 徐子騰 080 徐茂森 081 曾永豪 082 李佑晨
083 蔡歲至 084 蔡詠安 085 藍立華 086 賴宥叡 087 陳以雄 088 陳孟紳
089 陳柏升

5、枋寮鄉

領隊:劉富陞 執行教練:林巧雯, 鄭振強 管理:鍾秀英
090 丁宇恩 091 丁宇翔 092 伍鳳瓊 093 周政浩 094 李晏瀚 095 李玠融
096 柯廷穎 097 潘偉皓 098 紀呈璽 099 蘇辰修 100 謝智彥 101 謝智軒

6、東港鎮

領隊:簡麗玉 執行教練:許鶴議, 黃素卿 管理:許峰銘
102 吳奇恩 103 吳奕彤 104 吳昀翰 105 孔玠橙 106 張廷璋 107 曾弘譯
108 李睿翔 109 林秉華 110 潘歆凱 111 王政介 112 王裕閔 113 莊峻承
114 蕭瑾薰 115 蘇宥睿 116 蘇紹睿 117 袁炳愆 118 陳圻勝

7、林邊鄉

執行教練:劉懿萱, 張勝治
119 劉智璋 120 吳禹樂 121 屠建雄 122 林柏安 123 簡紀宸 124 蔡仕傑
125 蔡惟甫 126 蔡承偉 127 蘇家泉 128 鄭富毅 129 鄭常狩 130 陳孟羣
131 陳明彰 132 黃柏憲 133 黃柏諺

8、長治鄉

領隊:王善美 執行教練:簡子軒
134 吳紘圻

9、南州鄉

領隊:蔡信東 執行教練:周瑞豐, 黃忠誠
135 伍泉翰 136 呂承駿 137 呂諺翔 138 孫煜堂 139 張宇程 140 李庠逸
141 李祥宇 142 林育韻 143 潘仕勳 144 潘晉侑 145 王佑家 146 陳安毅
147 陳宥勝

10、恆春鎮

領隊:黃順利 執行教練:徐若芸 管理:蘇漢堃
148 吳以恩 149 孟寬 150 李翊愷 151 林辰致 152 王奕濂 153 王浚旭
154 鄭丞恩 155 陳紹恩

11、崁頂鄉

領隊:郭秀分 執行教練:陳怡琴
156 林昱歆 157 汪孝諺 158 羅宇祥 159 郭炫 160 鄧士翰 161 鄭允俊

12、琉球鄉

領隊:陳國民 執行教練:許晉耀 管理:洪國章
162 林楷宸 163 洪嘉陽 164 洪智杰 165 王楷硯 166 陳丁祥 167 陳威廷
168 陳喬鈞 169 高晨洸 170 黃宥翔 171 黃能律

13、新埤鄉

領隊:林秀英

執行教練:方映笛,葉恩佑

172 曾志豪 173 李宸睿 174 林子揚 175 林楷勛 176 潘勝昊 177 潘和奕
178 潘均柚 179 潘岳哲 180 潘廷恩 181 王志誠 182 簡銓葳

14、新園鄉

領隊:陳現義

執行教練:李素禎,蘇莉雯

管理:方伯軒,郭哲志

183 吳宇璿 184 吳晨睿 185 張群 186 林富淵 187 林英富 188 林頡祈
189 楊倫澂 190 楊程凱 191 石縉緜 192 蔡政諺 193 蔡旻樺 194 蔡葦寰
195 蕭群樑 196 許俊堯 197 許朝貴 198 許潮興 199 許竣 200 郭宥圻
201 鄭子玄 202 陳冠宇 203 陳宥銘 204 陳柏羽 205 陳泓旭 206 黃柏睿
207 黃楷竣

15、萬丹鄉

領隊:李福章

208 吳廣薰 209 施喬丰 210 施宥廷 211 李翊嘉

16、萬巒鄉

領隊:黃俊傑

執行教練:蔡蓁妍

212 劉宥廷 213 劉宥甫 214 吳宇恩 215 張峻碩 216 徐唯宸 217 洪宥恩
218 潘宥凱 219 鍾丞軒 220 陳宥廷

17、滿州鄉

領隊:宋珮陵

221 李昱辰 222 柯子晉 223 蔡辰濬 224 邱正宇 225 邱正耀 226 陳品暹

18、潮州鎮

領隊:張振茂

執行教練:余佳諾,林宗男

227 何君宥 228 何翀宇 229 余又勝 230 余又鈞 231 吳哲瑋 232 吳明獻
233 尤梓睿 234 戴子竣 235 李律衡 236 李星橙 237 林昶安 238 林柏宣
239 楊梓彥 240 湯皓棠 241 潘敬堯 242 王偉丞 243 簡勛澤 244 羅濟恩
245 葉軒宇 246 葉軒竺 247 薛宇閔 248 許澄楓 249 譚駿宥 250 賴宇謙
251 賴恩詠 252 賴祈睿

19、鹽埔鄉

領隊:許嘉政

執行教練:戴漢德

管理:方郁斌

253 周秉樺 254 張玉良 255 李政哲 256 楊孫瑜 257 楊富騰 258 楊文憲
259 王國寶 260 葉名哲 261 陳屏熏 262 黃冠維 263 黃祁邕

六、小女

1、屏東市

執行教練:唐俗惠,賴香齊

管理:林秋陽

264 周好蕎 265 施颯伊 266 林睿恩 267 石翌岑 268 蕭曼苓 269 蕭羽恩
270 謝喬安 271 賴虹伊 272 郭芮語 273 陳奐芸 274 陳敏琪 275 黃凱妘

2、內埔鄉

執行教練:簡子軒

276 陳可芯

3、竹田鄉

領隊:林政昌

執行教練:鍾仁忠

277 張芮語

278 馮家惠

4、里港鄉

領隊:王照仁

執行教練:簡子軒

279 陳奕潔

5、佳冬鄉

領隊:蘇曉憶

執行教練:許芳瑋

280 吳詩涵

281 吳語心

282 周洧璇

283 張芮瑜

284 曾善如

285 曾苡鍵

286 曾詠喬

287 林艾瑾

288 藍品函

289 陳以晴

290 陳妍綺

6、枋寮鄉

領隊:戴國璋

執行教練:周清鶴

291 劉澂馨

292 李依純

293 王星凌

294 紀虹鵠

295 蔡雨岑

296 謝語軒

7、東港鎮

領隊:曾新章

執行教練:吳俊岩, 林恆斌

297 吳沅捷

298 吳芷亘

299 林映均

300 林芯蕾

301 林芸瑄

302 洪語彤

303 王凱蒂

304 盧湘旋

305 郭梓瑩

8、林邊鄉

領隊:王芳姿

執行教練:林純如

306 吳昱婷

307 吳欣妮

308 陳珮璇

9、南州鄉

領隊:蔡世弘

執行教練:李自勇, 洪振榮

309 林語晨

310 伍容萱

311 劉可璿

312 宋昀恩

313 朱絮嵐

314 李慈祐

315 李立晴

316 楊昕晨

317 洪湘旻

318 洪睿彤

319 葉恩慈

320 葉芷瑜

321 蔡孜彤

322 蘇意雯

323 謝孟瀕

324 謝宇涵

325 謝浣宜

326 郭橙蓁

327 陳芳妍

10、恆春鎮

執行教練:徐若芸

328 周采瑩

329 林依雲

330 梁文樂

331 陳堉臻

332 陳永晴

11、崁頂鄉

領隊:郭秀分

執行教練:唐文玲

333 蘇可芯

334 鄭允柔

12、琉球鄉

領隊:陳國民

執行教練:張簡雅芬

管理:李彥甫

335 林瑛雅 336 洪晏緹 337 蔡幸穎 338 蔡瑋庭 339 陳侑筑 340 陳宜萱
341 陳怡伶 342 陳意妍 343 黃舒曼

13、新埤鄉

領隊:祝玉麟

管理:李哲璋,鍾秀鳳

344 劉羽真 345 吳旻珊 346 林妤嫻 347 林子婷 348 林歆媛 349 潘宜鈺
350 潘靚怡 351 王昕婉 352 邱筠珈

14、新園鄉

領隊:劉佳綾

執行教練:劉金輝,黃瓊櫻

管理:陳怡芬,陳曉鴻

353 吳巧歆 354 宋宜恩 355 張子芸 356 張祐瑄 357 張芯瑤 358 張譯心
359 林昕樂 360 林湘涵 361 洪苡芸 362 洪采甄 363 潘昀希 364 王昀涵
365 蘇妍蓁 366 許莞翎 367 辛婉綺 368 闕子涵 369 陳瑋汝 370 黃禹榛
371 黃維妮 372 黃苡喬 373 黃詩婷 374 黃郁絮

15、萬丹鄉

375 李沛庭 376 李沛蓁 377 楊舒琪 378 陳冠綸

16、萬巒鄉

領隊:黃俊傑

執行教練:郭銘宏

379 劉冠儀 380 吳宇涵 381 宋恩妮 382 廖宸萱 383 廖宸葳 384 張芸嫻
385 徐苡庭 386 涂芯瑜 387 潘宥芯 388 潘宥蓁 389 鄭宇彤 390 陳宥安

17、滿州鄉

領隊:李美秀

391 李昱萱 392 李昀妍 393 潘胡寶林 394 蔡細縈 395 蔡靜葳 396 鄭童恩
397 陳冷穎

18、潮州鎮

領隊:張振茂

執行教練:方映笛,林宗男

管理:陳大章

398 劉奕萱 399 吳孟灃 400 吳昱萱 401 吳晏瑄 402 尤梓璇 403 戴于茹
404 朱玉英 405 李苡緋 406 林玥潔 407 林苡樂 408 洪宸宸 409 王亮筑
410 許芷綺 411 陳姁琳 412 黃軒慧

19、鹽埔鄉

領隊:許嘉政

執行教練:吳妙純

413 張昕芷 414 林奕辰 415 林已榛 416 簡妘芯 417 葉又菱

113 年屏東縣中小學聯合運動會競速溜冰比賽名單

一、高男組

1、500 公尺爭先賽

002 林明宏 (國立潮中) 003 蔡宸凱 (國立潮中) 005 鄭沅豐 (國立潮中)
006 陳瑞佳 (國立潮中) 008 陳秉寬 (國立潮中) 009 黃泓銓 (國立潮中)

2、1000 公尺開放賽

001 文祈翔 (國立潮中) 003 蔡宸凱 (國立潮中) 004 蔡秉歷 (國立潮中)
005 鄭沅豐 (國立潮中) 007 陳瑞斌 (國立潮中) 008 陳秉寬 (國立潮中)

3、5000 公尺計分賽

001 文祈翔 (國立潮中) 002 林明宏 (國立潮中) 004 蔡秉歷 (國立潮中)
006 陳瑞佳 (國立潮中) 007 陳瑞斌 (國立潮中) 009 黃泓銓 (國立潮中)

4、3000 公尺接力賽

國立潮中 1：林明宏 蔡宸凱 鄭沅豐 陳瑞斌 黃泓銓
國立潮中 2：文祈翔 蔡秉歷 陳瑞佳 陳秉寬

二、高女組

1、500 公尺爭先賽

010 文楷晴 (國立潮中) 012 楊景淳 (國立潮中) 013 江宥葳 (國立潮中)
014 羅翌嘉 (國立潮中)

2、1000 公尺開放賽

010 文楷晴 (國立潮中) 011 李芳儀 (國立潮中) 012 楊景淳 (國立潮中)
015 蔡佳妤 (國立潮中) 016 蔡宇涵 (國立潮中)

3、5000 公尺計分賽

011 李芳儀 (國立潮中) 013 江宥葳 (國立潮中) 014 羅翌嘉 (國立潮中)
015 蔡佳妤 (國立潮中) 016 蔡宇涵 (國立潮中)

4、3000 公尺接力賽

國立潮中：李芳儀 楊景淳 江宥葳 羅翌嘉 蔡佳妤 蔡宇涵

三、國男組

1、500 公尺爭先賽

- | | | |
|----------------|----------------|----------------|
| 017 鄭兆廷 (明正國中) | 018 楊淳翔 (至正國中) | 019 徐宇鎰 (麟洛國中) |
| 020 余建豪 (東新國中) | 023 蔡秉樺 (東新國中) | 024 蘇廷宥 (東新國中) |
| 025 許承恩 (東新國中) | 026 謝朝全 (東新國中) | 029 王宥凱 (林邊國中) |
| 030 王竑鈞 (林邊國中) | 032 黃品宥 (林邊國中) | 033 黃秉紘 (林邊國中) |
| 034 辜辰宇 (南榮國中) | 035 何文傑 (光春國中) | 037 戴呈浩 (光春國中) |
| 039 鄭宇宸 (光春國中) | | |

2、1000 公尺開放賽

- | | | |
|----------------|----------------|----------------|
| 020 余建豪 (東新國中) | 021 吳灌祐 (東新國中) | 022 蔡瑾騰 (東新國中) |
| 024 蘇廷宥 (東新國中) | 026 謝朝全 (東新國中) | 027 高荏洧 (東新國中) |
| 028 吳冠霖 (林邊國中) | 029 王宥凱 (林邊國中) | 030 王竑鈞 (林邊國中) |
| 031 蔡宗佑 (林邊國中) | 034 辜辰宇 (南榮國中) | 035 何文傑 (光春國中) |
| 036 劉福享 (光春國中) | 037 戴呈浩 (光春國中) | 038 蕭鈞豪 (光春國中) |
| 039 鄭宇宸 (光春國中) | 040 陳柏勳 (光春國中) | |

3、5000 公尺計分賽

- | | | |
|----------------|----------------|----------------|
| 017 鄭兆廷 (明正國中) | 018 楊淳翔 (至正國中) | 019 徐宇鎰 (麟洛國中) |
| 021 吳灌祐 (東新國中) | 022 蔡瑾騰 (東新國中) | 023 蔡秉樺 (東新國中) |
| 025 許承恩 (東新國中) | 027 高荏洧 (東新國中) | 028 吳冠霖 (林邊國中) |
| 031 蔡宗佑 (林邊國中) | 032 黃品宥 (林邊國中) | 033 黃秉紘 (林邊國中) |
| 036 劉福享 (光春國中) | 038 蕭鈞豪 (光春國中) | 040 陳柏勳 (光春國中) |

4、3000 公尺接力賽

- 東新國中 1：蘇廷宥 許承恩 謝朝全 高荏洧
林邊國中 1：吳冠霖 王宥凱 王竑鈞 蔡宗佑 黃品宥 黃秉紘
光春國中 1：何文傑 劉福享 戴呈浩 蕭鈞豪 鄭宇宸 陳柏勳
東新國中 2：余建豪 吳灌祐 蔡瑾騰 蔡秉樺

四、國女組

1、500 公尺爭先賽

- | | | |
|----------------|----------------|----------------|
| 041 羅悅瑄 (明正國中) | 042 林家祺 (中正國中) | 042 林家祺 (中正國中) |
| 043 蔡喬安 (至正國中) | 045 沈妤婕 (東新國中) | 046 莊惠棋 (東新國中) |
| 048 蔡秉蓁 (東新國中) | 049 陳漢璇 (東新國中) | 050 陳玟妍 (東新國中) |
| 051 屠子芸 (林邊國中) | | |

2、1000 公尺開放賽

- | | | |
|----------------|----------------|----------------|
| 041 羅悅瑄 (明正國中) | 043 蔡喬安 (至正國中) | 044 蔡季耘 (鹽埔國中) |
| 045 沈妤婕 (東新國中) | 046 莊惠棋 (東新國中) | 047 蔡于婕 (東新國中) |
| 048 蔡秉蓁 (東新國中) | 049 陳漢璇 (東新國中) | 050 陳玟妍 (東新國中) |
| 051 屠子芸 (林邊國中) | 052 謝米雅 (光春國中) | 053 陳佩岑 (光春國中) |

3、5000 公尺計分賽

044 蔡季耘 (鹽埔國中)

047 蔡于婕 (東新國中)

052 謝米雅 (光春國中)

053 陳颯岑 (光春國中)

4、3000 公尺接力賽

東新國中：沈妤婕 莊惠棋 蔡于婕 蔡秉蓁 陳漢璇 陳玟妍

五、小男組

1、200 公尺計時賽

055 吳竣右 (屏東市)

056 周軒民 (屏東市)

057 孫易陞 (屏東市)

059 施竣議 (屏東市)

061 柯品丞 (屏東市)

062 潘偉承 (屏東市)

063 薛稷燁 (屏東市)

064 許晉瑞 (屏東市)

070 張峻齊 (竹田鄉)

074 洪建誌 (里港鄉)

075 莊豐源 (里港鄉)

078 張睿文 (佳冬鄉)

079 徐子騰 (佳冬鄉)

081 曾永豪 (佳冬鄉)

082 李佑晨 (佳冬鄉)

083 蔡歲至 (佳冬鄉)

085 藍立華 (佳冬鄉)

086 賴宥叡 (佳冬鄉)

088 陳孟紳 (佳冬鄉)

090 丁宇恩 (枋寮鄉)

091 丁宇翔 (枋寮鄉)

092 伍鳳瓊 (枋寮鄉)

094 李晏瀚 (枋寮鄉)

095 李玠融 (枋寮鄉)

098 紀呈璽 (枋寮鄉)

099 蘇辰修 (枋寮鄉)

101 謝智軒 (枋寮鄉)

108 李睿翔 (東港鎮)

109 林秉華 (東港鎮)

111 王政介 (東港鎮)

112 王裕閔 (東港鎮)

113 莊峻承 (東港鎮)

114 蕭瑾薰 (東港鎮)

115 蘇宥睿 (東港鎮)

117 袁宥愆 (東港鎮)

120 吳禹樂 (林邊鄉)

121 屠建雄 (林邊鄉)

122 林柏安 (林邊鄉)

127 蘇家泉 (林邊鄉)

130 陳孟羣 (林邊鄉)

131 陳明彰 (林邊鄉)

135 伍泉翰 (南州鄉)

137 呂諺翔 (南州鄉)

138 孫煜堂 (南州鄉)

140 李庠逸 (南州鄉)

141 李祥宇 (南州鄉)

142 林育頡 (南州鄉)

145 王佑家 (南州鄉)

147 陳宥勝 (南州鄉)

148 吳以恩 (恆春鎮)

149 孟寬 (恆春鎮)

150 李翊愷 (恆春鎮)

151 林辰致 (恆春鎮)

152 王奕濂 (恆春鎮)

153 王淳旭 (恆春鎮)

154 鄭丞恩 (恆春鎮)

155 陳紹恩 (恆春鎮)

156 林昱歆 (崁頂鄉)

157 汪孝諺 (崁頂鄉)

158 羅宇祥 (崁頂鄉)

159 郭炫 (崁頂鄉)

160 鄧士翰 (崁頂鄉)

161 鄭允俊 (崁頂鄉)

162 林楷宸 (琉球鄉)

163 洪嘉陽 (琉球鄉)

166 陳丁祥 (琉球鄉)

167 陳威廷 (琉球鄉)

168 陳喬鈞 (琉球鄉)

169 高晨洸 (琉球鄉)

170 黃宥翔 (琉球鄉)

171 黃能律 (琉球鄉)

172 曾志豪 (新埤鄉)

176 潘勝昊 (新埤鄉)

178 潘均柚 (新埤鄉)

180 潘廷恩 (新埤鄉)

181 王志誠 (新園鄉)

182 簡銓葳 (新園鄉)

188 林頡祈 (新園鄉)

194 蔡葦寰 (新園鄉)

198 許潮興 (新園鄉)

201 鄭子玄 (新園鄉)

204 陳柏羽 (新園鄉)

205 陳泓旭 (新園鄉)

206 黃柏睿 (新園鄉)

207 黃楷竣 (新園鄉)

209 施喬丰 (萬丹鄉)

210 施宥廷 (萬丹鄉)

211 李翊嘉 (萬丹鄉)

212 劉宥廷 (萬巒鄉)

215 張峻碩 (萬巒鄉)

216 徐唯宸 (萬巒鄉)

217 洪宥恩 (萬巒鄉)

219 鍾丞軒 (萬巒鄉)

220 陳宥廷 (萬巒鄉)

221 李昱辰 (滿州鄉)

222 柯子晉 (滿州鄉)

223 蔡辰濬 (滿州鄉)

224 邱正宇 (滿州鄉)

225 邱正耀 (滿州鄉)

226 陳品暹 (滿州鄉)
231 吳哲璋 (潮州鎮)
237 林昶安 (潮州鎮)
253 周秉樺 (鹽埔鄉)
256 楊孫瑜 (鹽埔鄉)
261 陳屏熏 (鹽埔鄉)

229 余又勝 (潮州鎮)
232 吳明獻 (潮州鎮)
241 潘敬堯 (潮州鎮)
254 張玉良 (鹽埔鄉)
257 楊富騰 (鹽埔鄉)
262 黃冠維 (鹽埔鄉)

230 余又鈞 (潮州鎮)
236 李星橙 (潮州鎮)
249 譚駿宥 (潮州鎮)
255 李政哲 (鹽埔鄉)
260 葉名哲 (鹽埔鄉)

2、400 公尺計時賽

056 周軒民 (屏東市)
061 柯品丞 (屏東市)
065 郭珩暘 (屏東市)
071 李丞憲 (竹田鄉)
074 洪建誌 (里港鄉)
080 徐茂森 (佳冬鄉)
083 蔡歲至 (佳冬鄉)
087 陳以雄 (佳冬鄉)
095 李玠融 (枋寮鄉)
098 紀呈璽 (枋寮鄉)
102 吳奇恩 (東港鎮)
107 曾弘譯 (東港鎮)
113 莊峻承 (東港鎮)
121 屠建雄 (林邊鄉)
127 蘇家泉 (林邊鄉)
133 黃柏諺 (林邊鄉)
137 呂諺翔 (南州鄉)
141 李祥宇 (南州鄉)
147 陳宥勝 (南州鄉)
151 林辰致 (恆春鎮)
154 鄭丞恩 (恆春鎮)
157 汪孝諺 (崁頂鄉)
160 鄧士翰 (崁頂鄉)
164 洪智杰 (琉球鄉)
167 陳威廷 (琉球鄉)
171 黃能律 (琉球鄉)
175 林楷勛 (新埤鄉)
179 潘岳哲 (新埤鄉)
188 林頡祈 (新園鄉)
194 蔡葦寰 (新園鄉)
205 陳泓旭 (新園鄉)
212 劉宥廷 (萬巒鄉)
215 張峻碩 (萬巒鄉)
221 李昱辰 (滿州鄉)
224 邱正宇 (滿州鄉)
229 余又勝 (潮州鎮)
242 王偉丞 (潮州鎮)

059 施竣議 (屏東市)
063 薛陸燁 (屏東市)
069 陳育昌 (屏東市)
072 李禹濤 (竹田鄉)
075 莊豐源 (里港鄉)
081 曾永豪 (佳冬鄉)
084 蔡詠安 (佳冬鄉)
092 伍鳳琮 (枋寮鄉)
096 柯廷穎 (枋寮鄉)
100 謝智彥 (枋寮鄉)
104 吳昀翰 (東港鎮)
111 王政介 (東港鎮)
115 蘇宥睿 (東港鎮)
122 林柏安 (林邊鄉)
130 陳孟羣 (林邊鄉)
134 吳紘圻 (長治鄉)
138 孫煜堂 (南州鄉)
142 林育頡 (南州鄉)
148 吳以恩 (恆春鎮)
152 王奕濂 (恆春鎮)
155 陳紹恩 (恆春鎮)
158 羅宇祥 (崁頂鄉)
161 鄭允俊 (崁頂鄉)
165 王楷硯 (琉球鄉)
168 陳喬鈞 (琉球鄉)
173 李宸睿 (新埤鄉)
177 潘和奕 (新埤鄉)
180 潘廷恩 (新埤鄉)
192 蔡政諺 (新園鄉)
201 鄭子玄 (新園鄉)
208 吳廣薰 (萬丹鄉)
213 劉宥甫 (萬巒鄉)
217 洪宥恩 (萬巒鄉)
222 柯子晉 (滿州鄉)
225 邱正耀 (滿州鄉)
230 余又鈞 (潮州鎮)
243 簡勛澤 (潮州鎮)

060 林逸軒 (屏東市)
064 許晉瑞 (屏東市)
070 張峻齊 (竹田鄉)
073 陳韋州 (竹田鄉)
078 張睿文 (佳冬鄉)
082 李佑晨 (佳冬鄉)
086 賴宥叡 (佳冬鄉)
094 李晏瀚 (枋寮鄉)
097 潘偉皓 (枋寮鄉)
101 謝智軒 (枋寮鄉)
106 張廷璋 (東港鎮)
112 王裕閔 (東港鎮)
120 吳禹樂 (林邊鄉)
124 蔡仕傑 (林邊鄉)
131 陳明彰 (林邊鄉)
135 伍泉翰 (南州鄉)
140 李庠逸 (南州鄉)
146 陳安毅 (南州鄉)
149 孟寬 (恆春鎮)
153 王淳旭 (恆春鎮)
156 林昱歆 (崁頂鄉)
159 郭炫 (崁頂鄉)
162 林楷宸 (琉球鄉)
166 陳丁祥 (琉球鄉)
170 黃宥翔 (琉球鄉)
174 林子揚 (新埤鄉)
178 潘均柚 (新埤鄉)
186 林富淵 (新園鄉)
193 蔡旻樺 (新園鄉)
204 陳柏羽 (新園鄉)
209 施喬丰 (萬丹鄉)
214 吳宇恩 (萬巒鄉)
218 潘宥凱 (萬巒鄉)
223 蔡辰濬 (滿州鄉)
226 陳品暹 (滿州鄉)
236 李星橙 (潮州鎮)
248 許澄楓 (潮州鎮)

249 譚駿宥 (潮州鎮)
255 李政哲 (鹽埔鄉)
259 王國寶 (鹽埔鄉)
263 黃祁邕 (鹽埔鄉)

251 賴恩詠 (潮州鎮)
257 楊富騰 (鹽埔鄉)
260 葉名哲 (鹽埔鄉)

253 周秉樺 (鹽埔鄉)
258 楊文憲 (鹽埔鄉)
261 陳屏熏 (鹽埔鄉)

3、600 公尺計時賽

055 吳峻右 (屏東市)
062 潘偉承 (屏東市)
071 李丞憲 (竹田鄉)
079 徐子騰 (佳冬鄉)
088 陳孟紳 (佳冬鄉)
093 周政浩 (枋寮鄉)
099 蘇辰修 (枋寮鄉)
104 吳昀翰 (東港鎮)
108 李睿翔 (東港鎮)
124 蔡仕傑 (林邊鄉)
146 陳安毅 (南州鄉)
164 洪智杰 (琉球鄉)
173 李宸睿 (新埤鄉)
176 潘勝昊 (新埤鄉)
181 王志誠 (新園鄉)
186 林富淵 (新園鄉)
197 許朝貴 (新園鄉)
208 吳廣薰 (萬丹鄉)
213 劉宥甫 (萬巒鄉)
218 潘宥凱 (萬巒鄉)
231 吳哲璋 (潮州鎮)
241 潘敬堯 (潮州鎮)
248 許澄楓 (潮州鎮)
256 楊孫瑜 (鹽埔鄉)
262 黃冠維 (鹽埔鄉)

057 孫易陞 (屏東市)
065 郭珩暘 (屏東市)
072 李禹濤 (竹田鄉)
085 藍立華 (佳冬鄉)
090 丁宇恩 (枋寮鄉)
096 柯廷穎 (枋寮鄉)
100 謝智彥 (枋寮鄉)
106 張廷璋 (東港鎮)
114 蕭瑾薰 (東港鎮)
133 黃柏諺 (林邊鄉)
150 李翊愷 (恆春鎮)
165 王楷硯 (琉球鄉)
174 林子揚 (新埤鄉)
177 潘和奕 (新埤鄉)
183 吳宇璿 (新園鄉)
192 蔡政諺 (新園鄉)
198 許潮興 (新園鄉)
210 施宥廷 (萬丹鄉)
214 吳宇恩 (萬巒鄉)
219 鍾丞軒 (萬巒鄉)
232 吳明獻 (潮州鎮)
242 王偉丞 (潮州鎮)
251 賴恩詠 (潮州鎮)
258 楊文憲 (鹽埔鄉)
263 黃祁邕 (鹽埔鄉)

060 林逸軒 (屏東市)
069 陳育昌 (屏東市)
073 陳韋州 (竹田鄉)
087 陳以雄 (佳冬鄉)
091 丁宇翔 (枋寮鄉)
097 潘偉皓 (枋寮鄉)
102 吳奇恩 (東港鎮)
107 曾弘譯 (東港鎮)
117 袁汭愆 (東港鎮)
134 吳紘圻 (長治鄉)
163 洪嘉陽 (琉球鄉)
169 高晨洸 (琉球鄉)
175 林楷勛 (新埤鄉)
179 潘岳哲 (新埤鄉)
184 吳晨睿 (新園鄉)
193 蔡旻樺 (新園鄉)
202 陳冠宇 (新園鄉)
211 李翊嘉 (萬丹鄉)
216 徐唯宸 (萬巒鄉)
220 陳宥廷 (萬巒鄉)
237 林昶安 (潮州鎮)
243 簡勛澤 (潮州鎮)
254 張玉良 (鹽埔鄉)
259 王國寶 (鹽埔鄉)

4、500 公尺爭先賽

054 劉定綸 (屏東市)
077 何懿恩 (佳冬鄉)
116 蘇紹睿 (東港鎮)
123 簡紀宸 (林邊鄉)
129 鄭常狩 (林邊鄉)
190 楊程凱 (新園鄉)
196 許俊堯 (新園鄉)
234 戴子竣 (潮州鎮)
244 羅濟恩 (潮州鎮)
250 賴宇謙 (潮州鎮)

068 陳煜璿 (屏東市)
089 陳柏升 (佳冬鄉)
118 陳圻勝 (東港鎮)
126 蔡承偉 (林邊鄉)
187 林英富 (新園鄉)
191 石縉緜 (新園鄉)
200 郭宥圻 (新園鄉)
239 楊梓彥 (潮州鎮)
245 葉軒宇 (潮州鎮)
252 賴祈睿 (潮州鎮)

076 陳宥嘉 (里港鄉)
105 孔玠橙 (東港鎮)
119 劉智瑋 (林邊鄉)
128 鄭富毅 (林邊鄉)
189 楊佺澂 (新園鄉)
195 蕭群樑 (新園鄉)
203 陳宥銘 (新園鄉)
240 湯皓棠 (潮州鎮)
246 葉軒竺 (潮州鎮)

5、1000 公尺開放賽

054 劉定綸 (屏東市)	058 徐智揚 (屏東市)	066 鄭棹允 (屏東市)
067 陳煜璋 (屏東市)	077 何懿恩 (佳冬鄉)	089 陳柏升 (佳冬鄉)
103 吳奕彤 (東港鎮)	105 孔玠橙 (東港鎮)	116 蘇紹睿 (東港鎮)
118 陳圻勝 (東港鎮)	123 簡紀宸 (林邊鄉)	125 蔡惟甫 (林邊鄉)
126 蔡承偉 (林邊鄉)	128 鄭富毅 (林邊鄉)	129 鄭常狩 (林邊鄉)
132 黃柏憲 (林邊鄉)	185 張群 (新園鄉)	199 許竣 (新園鄉)
200 郭宥圻 (新園鄉)	227 何君宥 (潮州鎮)	234 戴子竣 (潮州鎮)
235 李律衡 (潮州鎮)	238 林柏宣 (潮州鎮)	240 湯皓棠 (潮州鎮)
245 葉軒宇 (潮州鎮)	247 薛宇閔 (潮州鎮)	250 賴宇謙 (潮州鎮)

6、3000 公尺開放賽

058 徐智揚 (屏東市)	066 鄭棹允 (屏東市)	067 陳煜璋 (屏東市)
068 陳煜璿 (屏東市)	076 陳宥嘉 (里港鄉)	103 吳奕彤 (東港鎮)
119 劉智璋 (林邊鄉)	125 蔡惟甫 (林邊鄉)	132 黃柏憲 (林邊鄉)
227 何君宥 (潮州鎮)	228 何翀宇 (潮州鎮)	233 尤梓睿 (潮州鎮)
235 李律衡 (潮州鎮)	238 林柏宣 (潮州鎮)	239 楊梓彥 (潮州鎮)
246 葉軒竺 (潮州鎮)	247 薛宇閔 (潮州鎮)	

7、1600 公尺接力賽

屏東市 1：吳竣右 周軒民 施竣議 潘偉承 薛稷燁 郭珣暄
佳冬鄉 1：徐子騰 徐茂森 蔡歲至 藍立華 陳以雄 陳孟紳
枋寮鄉 1：伍鳳琮 李玠融 紀呈璽 謝智軒
東港鎮 1：吳奇恩 王政介 王裕閔 莊峻承 蘇宥睿 袁炳愆
林邊鄉 1：吳禹樂 屠建雄 蔡仕傑 黃柏諺
南州鄉 1：伍泉翰 呂諺翔 孫煜堂 李祥宇 王佑家 陳安毅
琉球鄉 1：林楷宸 洪嘉陽 陳威廷 陳喬鈞
新埤鄉 1：林子揚 潘勝昊 潘和奕 潘岳哲 王志誠
新園鄉 1：林頡祈 蔡政諺 許潮興 鄭子玄 陳柏羽 陳泓旭
萬丹鄉 1：吳廣薰 施喬丰 施宥廷 李翊嘉
萬巒鄉 1：劉宥甫 吳宇恩 徐唯宸 陳宥廷
潮州鎮 1：吳哲璋 李星橙 潘敬堯 王偉丞 許澄楓 譚駿宥
鹽埔鄉 1：張玉良 楊孫瑜 楊富騰 陳屏熏 黃冠維 黃祁邕
枋寮鄉 2：丁宇恩 丁宇翔 周政浩 李晏瀚 蘇辰修
東港鎮 2：吳昀翰 張廷瑋 曾弘譯 李睿翔 潘歆凱 蕭瑾薰
南州鄉 2：呂承駿 張宇程 潘仕勳 潘晉侑
琉球鄉 2：洪智杰 王楷硯 陳丁祥 高晨洸 黃宥翔 黃能律
新埤鄉 2：曾志豪 李宸睿 林楷勳 潘均柚 潘廷恩 簡銓葳
萬巒鄉 2：劉宥廷 張峻碩 洪宥恩 潘宥凱 鍾丞軒
潮州鎮 2：余又勝 余又鈞 吳明獻 林昶安 簡勳澤 賴恩詠
鹽埔鄉 2：周秉樺 李政哲 楊文憲 王國寶 葉名哲

9、2000 公尺接力賽

屏東市 1：劉定綸 徐智揚 鄭棹允 陳煜璋 陳煜璿
東港鎮 1：吳奕彤 孔玠橙 蘇紹睿 陳圻勝
潮州鎮 1：戴子竣 林柏宣 楊梓彥 葉軒竺
林邊鄉 2：劉智瑋 簡紀宸 蔡惟甫 鄭富毅 鄭常狩
潮州鎮 2：何君宥 李律衡 湯皓棠 羅濟恩 賴宇謙
潮州鎮 3：何翀宇 尤梓睿 葉軒宇 薛宇閔 賴祈睿

六、小女組

1、200 公尺計時賽

265 施颯伊 (屏東市)	266 林睿恩 (屏東市)	267 石翌岑 (屏東市)
270 謝喬安 (屏東市)	271 賴虹伊 (屏東市)	273 陳奐芸 (屏東市)
274 陳敏琪 (屏東市)	275 黃凱妘 (屏東市)	276 陳可芯 (內埔鄉)
277 張芮語 (竹田鄉)	278 馮家惠 (竹田鄉)	280 吳詩涵 (佳冬鄉)
281 吳語心 (佳冬鄉)	282 周洧璇 (佳冬鄉)	283 張芮瑜 (佳冬鄉)
285 曾苡縷 (佳冬鄉)	286 曾詠喬 (佳冬鄉)	287 林艾槿 (佳冬鄉)
290 陳妍綺 (佳冬鄉)	291 劉激馨 (枋寮鄉)	292 李依純 (枋寮鄉)
293 王星凌 (枋寮鄉)	294 紀虹鵠 (枋寮鄉)	295 蔡雨岑 (枋寮鄉)
296 謝語軒 (枋寮鄉)	300 林芯蕾 (東港鎮)	301 林芸瑄 (東港鎮)
302 洪語彤 (東港鎮)	304 盧湘旋 (東港鎮)	305 郭梓瑩 (東港鎮)
311 劉可璿 (南州鄉)	312 宋昫恩 (南州鄉)	314 李慈祐 (南州鄉)
315 李立晴 (南州鄉)	317 洪湘旻 (南州鄉)	322 蘇意雯 (南州鄉)
324 謝宇涵 (南州鄉)	326 郭橙蓁 (南州鄉)	328 周采瑩 (恆春鎮)
329 林依雲 (恆春鎮)	330 梁文樂 (恆春鎮)	331 陳堉臻 (恆春鎮)
332 陳永晴 (恆春鎮)	333 蘇可芯 (崁頂鄉)	334 鄭允柔 (崁頂鄉)
335 林瑛雅 (琉球鄉)	336 洪晏緹 (琉球鄉)	337 蔡幸穎 (琉球鄉)
338 蔡瑋庭 (琉球鄉)	340 陳宜萱 (琉球鄉)	341 陳怡伶 (琉球鄉)
342 陳意妍 (琉球鄉)	343 黃舒曼 (琉球鄉)	345 吳旻珊 (新埤鄉)
346 林妤嫻 (新埤鄉)	347 林子婷 (新埤鄉)	348 林歆嫻 (新埤鄉)
350 潘靚怡 (新埤鄉)	351 王昕婉 (新埤鄉)	354 宋宜恩 (新園鄉)
357 張芯瑀 (新園鄉)	360 林湘涵 (新園鄉)	363 潘昫希 (新園鄉)
365 蘇妍蓁 (新園鄉)	366 許莞翎 (新園鄉)	371 黃維妮 (新園鄉)
372 黃苡喬 (新園鄉)	375 李沛庭 (萬丹鄉)	376 李沛蓁 (萬丹鄉)
378 陳冠綸 (萬丹鄉)	379 劉冠儀 (萬巒鄉)	383 廖宸葳 (萬巒鄉)
384 張芸嫻 (萬巒鄉)	385 徐苡庭 (萬巒鄉)	386 涂芯瑜 (萬巒鄉)
387 潘宥芯 (萬巒鄉)	389 鄭宇彤 (萬巒鄉)	390 陳宥安 (萬巒鄉)
391 李昱萱 (滿州鄉)	392 李汎妍 (滿州鄉)	393 潘胡寶林 (滿州鄉)
394 蔡緬縈 (滿州鄉)	395 蔡靜葳 (滿州鄉)	396 鄭童恩 (滿州鄉)
397 陳冷穎 (滿州鄉)	398 劉奕萱 (潮州鎮)	399 吳孟澐 (潮州鎮)
402 尤梓璇 (潮州鎮)	405 李苡緋 (潮州鎮)	406 林玥潔 (潮州鎮)
408 洪宥宸 (潮州鎮)	409 王亮筑 (潮州鎮)	411 陳姈琳 (潮州鎮)
413 張昕芷 (鹽埔鄉)	415 林已榛 (鹽埔鄉)	416 簡妘芯 (鹽埔鄉)
417 葉又菱 (鹽埔鄉)		

2、400 公尺計時賽

- | | | |
|---------------|---------------|----------------|
| 264 周好蕎 (屏東市) | 266 林睿恩 (屏東市) | 267 石翌岑 (屏東市) |
| 268 蕭曼苓 (屏東市) | 271 賴虹伊 (屏東市) | 272 郭芮語 (屏東市) |
| 273 陳奐芸 (屏東市) | 274 陳敏琪 (屏東市) | 276 陳可芯 (內埔鄉) |
| 277 張芮語 (竹田鄉) | 278 馮家惠 (竹田鄉) | 279 陳奕潔 (里港鄉) |
| 280 吳詩涵 (佳冬鄉) | 281 吳語心 (佳冬鄉) | 282 周洧璇 (佳冬鄉) |
| 283 張芮瑜 (佳冬鄉) | 285 曾苡縵 (佳冬鄉) | 286 曾詠喬 (佳冬鄉) |
| 287 林艾瑾 (佳冬鄉) | 290 陳妍綺 (佳冬鄉) | 291 劉激馨 (枋寮鄉) |
| 292 李依純 (枋寮鄉) | 293 王星凌 (枋寮鄉) | 294 紀虹鷗 (枋寮鄉) |
| 295 蔡雨岑 (枋寮鄉) | 296 謝語軒 (枋寮鄉) | 300 林芯蕾 (東港鎮) |
| 301 林芸瑄 (東港鎮) | 302 洪語彤 (東港鎮) | 304 盧湘旋 (東港鎮) |
| 305 郭梓瑩 (東港鎮) | 308 陳佩璇 (林邊鄉) | 311 劉可璿 (南州鄉) |
| 315 李立晴 (南州鄉) | 316 楊昕晨 (南州鄉) | 319 葉恩慈 (南州鄉) |
| 320 葉芷瑜 (南州鄉) | 322 蘇意雯 (南州鄉) | 325 謝浣宜 (南州鄉) |
| 326 郭橙蓁 (南州鄉) | 328 周采瑩 (恆春鎮) | 329 林依雲 (恆春鎮) |
| 330 梁文樂 (恆春鎮) | 331 陳堉臻 (恆春鎮) | 332 陳永晴 (恆春鎮) |
| 333 蘇可芯 (崁頂鄉) | 334 鄭允柔 (崁頂鄉) | 336 洪晏緹 (琉球鄉) |
| 337 蔡幸穎 (琉球鄉) | 338 蔡瑋庭 (琉球鄉) | 339 陳侑筑 (琉球鄉) |
| 340 陳宜萱 (琉球鄉) | 341 陳怡伶 (琉球鄉) | 342 陳意妍 (琉球鄉) |
| 343 黃舒曼 (琉球鄉) | 344 劉羽真 (新埤鄉) | 345 吳旻珊 (新埤鄉) |
| 347 林子婷 (新埤鄉) | 349 潘宜鈺 (新埤鄉) | 350 潘靚怡 (新埤鄉) |
| 351 王昕婉 (新埤鄉) | 352 邱筠珈 (新埤鄉) | 354 宋宜恩 (新園鄉) |
| 355 張子芸 (新園鄉) | 356 張祐瑄 (新園鄉) | 360 林湘涵 (新園鄉) |
| 363 潘昀希 (新園鄉) | 365 蘇妍蓁 (新園鄉) | 373 黃詩婷 (新園鄉) |
| 374 黃郁潔 (新園鄉) | 375 李沛庭 (萬丹鄉) | 376 李沛蓁 (萬丹鄉) |
| 378 陳冠綸 (萬丹鄉) | 380 吳宇涵 (萬巒鄉) | 381 宋恩妮 (萬巒鄉) |
| 382 廖宸萱 (萬巒鄉) | 383 廖宸葳 (萬巒鄉) | 385 徐苡庭 (萬巒鄉) |
| 386 涂芯瑜 (萬巒鄉) | 388 潘宥蓁 (萬巒鄉) | 390 陳宥安 (萬巒鄉) |
| 391 李昱萱 (滿州鄉) | 392 李汎妍 (滿州鄉) | 393 潘胡寶林 (滿州鄉) |
| 394 蔡緬縈 (滿州鄉) | 395 蔡靜葳 (滿州鄉) | 396 鄭童恩 (滿州鄉) |
| 397 陳冷穎 (滿州鄉) | 398 劉奕萱 (潮州鎮) | 402 尤梓璇 (潮州鎮) |
| 404 朱玉英 (潮州鎮) | 406 林玥潔 (潮州鎮) | 407 林苡樂 (潮州鎮) |
| 408 洪宸宸 (潮州鎮) | 409 王亮筑 (潮州鎮) | 412 黃軒慧 (潮州鎮) |
| 413 張昕芷 (鹽埔鄉) | 414 林奕辰 (鹽埔鄉) | 416 簡妘芯 (鹽埔鄉) |
| 417 葉又菱 (鹽埔鄉) | | |

3、600 公尺計時賽

- | | | |
|---------------|---------------|---------------|
| 264 周好蕎 (屏東市) | 265 施佩伊 (屏東市) | 268 蕭曼苓 (屏東市) |
| 270 謝喬安 (屏東市) | 272 郭芮語 (屏東市) | 275 黃凱妘 (屏東市) |
| 279 陳奕潔 (里港鄉) | 284 曾善如 (佳冬鄉) | 308 陳佩璇 (林邊鄉) |
| 310 伍容萱 (南州鄉) | 312 宋昀恩 (南州鄉) | 314 李慈祐 (南州鄉) |
| 316 楊昕晨 (南州鄉) | 318 洪睿彤 (南州鄉) | 320 葉芷瑜 (南州鄉) |
| 323 謝孟瀟 (南州鄉) | 325 謝浣宜 (南州鄉) | 335 林瑛雅 (琉球鄉) |
| 339 陳侑筑 (琉球鄉) | 344 劉羽真 (新埤鄉) | 346 林妤嫻 (新埤鄉) |
| 348 林歆嫻 (新埤鄉) | 349 潘宜鈺 (新埤鄉) | 352 邱筠珈 (新埤鄉) |

- | | | |
|---------------|---------------|---------------|
| 353 吳巧歆 (新園鄉) | 358 張譯心 (新園鄉) | 362 洪采甄 (新園鄉) |
| 368 闕子涵 (新園鄉) | 370 黃禹榛 (新園鄉) | 371 黃維妮 (新園鄉) |
| 373 黃詩婷 (新園鄉) | 374 黃郁絮 (新園鄉) | 379 劉冠儀 (萬巒鄉) |
| 380 吳宇涵 (萬巒鄉) | 381 宋恩妮 (萬巒鄉) | 382 廖宸萱 (萬巒鄉) |
| 384 張芸嫻 (萬巒鄉) | 387 潘宥芯 (萬巒鄉) | 388 潘宥蓁 (萬巒鄉) |
| 389 鄭宇彤 (萬巒鄉) | 399 吳孟澐 (潮州鎮) | 404 朱玉英 (潮州鎮) |
| 405 李苡緋 (潮州鎮) | 407 林苡樂 (潮州鎮) | 411 陳姈琳 (潮州鎮) |
| 412 黃軒慧 (潮州鎮) | 414 林奕辰 (鹽埔鄉) | 415 林已榛 (鹽埔鄉) |

4、500 公尺爭先賽

- | | | |
|---------------|---------------|---------------|
| 284 曾善如 (佳冬鄉) | 288 藍品函 (佳冬鄉) | 297 吳沅捷 (東港鎮) |
| 298 吳芷亘 (東港鎮) | 299 林映均 (東港鎮) | 303 王凱蒂 (東港鎮) |
| 307 吳欣妮 (林邊鄉) | 309 林語晨 (南州鄉) | 321 蔡孜彤 (南州鄉) |
| 359 林昕樂 (新園鄉) | 361 洪苡芸 (新園鄉) | 364 王昀涵 (新園鄉) |
| 367 辛婉綺 (新園鄉) | 369 陳瑋汝 (新園鄉) | 400 吳昱萱 (潮州鎮) |
| 403 戴于茹 (潮州鎮) | 410 許芷綺 (潮州鎮) | |

5、1000 公尺開放賽

- | | | |
|---------------|---------------|---------------|
| 269 蕭羽恩 (屏東市) | 288 藍品函 (佳冬鄉) | 289 陳以晴 (佳冬鄉) |
| 297 吳沅捷 (東港鎮) | 298 吳芷亘 (東港鎮) | 299 林映均 (東港鎮) |
| 303 王凱蒂 (東港鎮) | 306 吳昱婷 (林邊鄉) | 307 吳欣妮 (林邊鄉) |
| 313 朱絮嵐 (南州鄉) | 327 陳芳妍 (南州鄉) | 359 林昕樂 (新園鄉) |
| 364 王昀涵 (新園鄉) | 377 楊舒琪 (萬丹鄉) | 401 吳晏瑄 (潮州鎮) |
| 403 戴于茹 (潮州鎮) | 410 許芷綺 (潮州鎮) | |

6、3000 公尺開放賽

- | | | |
|---------------|---------------|---------------|
| 269 蕭羽恩 (屏東市) | 289 陳以晴 (佳冬鄉) | 306 吳昱婷 (林邊鄉) |
| 377 楊舒琪 (萬丹鄉) | 400 吳昱萱 (潮州鎮) | 401 吳晏瑄 (潮州鎮) |

7、1600 公尺接力賽

- 屏東市 1：周好蕎 石翌岑 賴虹伊 郭芮語
 佳冬鄉 1：吳詩涵 吳語心 周洧璇 曾善如 陳妍綺
 枋寮鄉 1：李依純 王星凌 紀虹鳴 蔡雨岑 謝語軒
 東港鎮 1：林芯蕾 林芸瑄 洪語彤 盧湘旋 郭梓瑩
 南州鄉 1：伍容萱 宋昀恩 楊昕晨 葉芷瑜 謝孟瀟 謝浣宜
 琉球鄉 1：蔡瑋庭 陳佺筑 陳怡伶 陳意妍
 新埤鄉 1：林子婷 林歆嫻 潘宜鈺 潘靚怡 王昕婉 邱筠珈
 新園鄉 1：宋宜恩 林湘涵 潘昀希 蘇妍蓁 黃詩婷 黃郁絮
 萬巒鄉 1：宋恩妮 廖宸萱 廖宸蕙 張芸嫻 潘宥蓁 陳宥安
 潮州鎮 1：吳孟澐 尤梓璇 朱玉英 陳姈琳 黃軒慧
 鹽埔鄉 1：張昕芷 林奕辰 林已榛 簡妘芯 葉又菱
 屏東市 2：施佩伊 林睿恩 蕭曼苓 謝喬安 黃凱妘
 南州鄉 2：李慈祐 李立晴 洪湘旻 洪睿彤 葉恩慈 謝宇涵
 琉球鄉 2：林瑛雅 洪晏緹 蔡幸穎 陳宜萱 黃舒曼

萬巒鄉 2：劉冠儀 吳宇涵 徐苡庭 涂芯瑜 潘宥芯 鄭宇彤

潮州鎮 2：劉奕萱 李苡緋 林玥潔 林苡樂 洪宸宸 王亮筑

9、2000 公尺接力賽

東港鎮：吳云捷 吳芷亘 林映均 王凱蒂

潮州鎮：吳昱萱 吳晏瑄 戴于茹 許芷綺

競速溜冰比賽秩序表

比賽時間：113年3月1日 比賽地點：屏東國際滑輪溜冰場

(8:00 檢錄、8:20 開始比賽)

場次	組別	項目	賽別	人/隊數	備註
1	小女	500公尺爭先賽	17	預賽	分4組計時，取前8進入準決賽
2	小男	500公尺爭先賽	29	預賽	分6組計時，取前8進入準決賽
3	國女	500公尺爭先賽	10	預賽	分2組計時，取前4進入決賽
4	國男	500公尺爭先賽	16	預賽	分4組計時，取前8進入準決賽
5	小女	200公尺計時賽	97	決賽	
6	小男	200公尺計時賽	116	決賽	
7	小女	500公尺爭先賽	17	準決賽	分2組，每組前2進入決賽
8	小男	500公尺爭先賽	29	準決賽	分2組，每組前2進入決賽
9	國男	500公尺爭先賽	16	準決賽	分2組，每組前2進入決賽
10	小女	400公尺計時賽	100	決賽	
11	小女	500公尺爭先賽	4	決賽	
12	小男	500公尺爭先賽	4	決賽	
13	國女	500公尺爭先賽	4	決賽	
14	國男	500公尺爭先賽	4	決賽	
15	高女	500公尺爭先賽	4	決賽	
16	高男	500公尺爭先賽	6	決賽	
17	小男	400公尺計時賽	121	決賽	
18	小男	1000公尺開放賽	27	預賽	分3組，取1擇4進入決賽
19	小女	1000公尺開放賽	17	預賽	分2組，取1擇6進入決賽
20	國女	1000公尺開放賽	12	預賽	分2組，取1擇6進入決賽
21	國男	1000公尺開放賽	17	預賽	分2組，取1擇6進入決賽
22	高女	1000公尺開放賽	5	決賽	
23	高男	1000公尺開放賽	6	決賽	
24	小女	600公尺計時賽	48	決賽	
25	小男	1000公尺開放賽	8	決賽	分3組，取1擇5進入決賽
26	小女	1000公尺開放賽	8	決賽	分2組，取1擇6進入決賽
27	國女	1000公尺開放賽	8	決賽	分2組，取1擇6進入決賽
28	國男	1000公尺開放賽	8	決賽	分2組，取1擇6進入決賽
29	高女	1000公尺開放賽	5	決賽	
30	高男	1000公尺開放賽	6	決賽	
31	小男	600公尺計時賽	74	決賽	
32	小女	3000公尺開放賽	6	一次決	
33	小男	3000公尺開放賽	17	一次決	
34	國女	5000公尺計分賽	4	一次決	
35	國男	5000公尺計分賽	15	一次決	
36	高女	5000公尺計分賽	5	一次決	
37	高男	5000公尺計分賽	6	一次決	
38	小女	1600公尺接力賽	16	決賽	
39	小男	1600公尺接力賽	21	決賽	
40	小女	2000公尺接力賽	2	決賽	
41	小男	2000公尺接力賽	6	決賽	
42	國女	3000公尺接力賽	1	決賽	
43	國男	3000公尺接力賽	4	決賽	
44	高女	3000公尺接力賽	1	決賽	
45	高男	3000公尺接力賽	2	決賽	

113 年屏東縣中小學聯合運動會直排輪曲棍球隊職員名單

一、國中混合

1、東新國中

領隊:羅彥文 執行教練:羅平育

謝朝全 鍾坤吉 鍾育騰 黃亮碩 林顥予 陳奕霖 蘇加恩 趙澤華

2、南榮國中

領隊:張顥騰 執行教練:羅平育

鄧宜臻 羅靖綸 羅加芳 翁羽芳 林勤哲 羅正翰 謝鈞寶 楊雅竹

3、光春國中

領隊:鍾冬玉 執行教練:陳彥文. 潘怡蓁 管理:張東鴻

鄭宇宸 劉福享 何文傑 蕭鈞豪 戴呈浩 謝米雅 陳柏勳 潘柏全 陳珮岑

二、國小混合 A

1、佳冬鄉

領隊:王麗英 執行教練:陳玉梅

李元凱 胡晴翔 曾聖嶂 胡祐誠 賴名偉 余冠宜 陳翎擎 洪聖涵 賴恩訓
洪羽希 陳彥佑 陳迦勒 蕭子維 張津梧 洪宇飛 陳鉞翰

2、枋寮鄉

領隊:劉富陞 執行教練:林巧雯, 鄭振強 管理:鍾秀英

林彥澄 謝智彥 潘偉皓 顧允佑 胡又升 柯廷穎 許智詠 吳宥昇 陳晞之
李承祐 周宥鈞 傅宇聖 楊心綺 黃羿銘 柯仲穎 鄭有緯

3、東港鎮

領隊:黃鳳珠 執行教練:羅平育, 黃素卿

林孟霆 林雨順 楊晉瑜 陳圻勝 陳洧騰 周楷烜 孔律凱 林雨德 張品崢
林信翰 邱弘宇 周柏霖 楊芷仔 楊永婕 許統明 張彥詳

4、崁頂鄉

領隊:莊忠勳 執行教練:陳榮芳

鄭允俊 紀柏憲 翁士茗 汪孝諺 羅俊宇 羅宇祥 鄧士翰 鄭允柔

5、新埤鄉

領隊:李文益 執行教練:劉任峯 管理:陳彥文

曾志豪 簡銓葳 林鼎恩 鍾松宸 郭宥言 林楷勛 李宸睿 林睿烜 曾苓捷
簡錫誠 林歆嫻 林妤嫻 謝坤哲 胡堇沅 林昕緹

6、新園鄉

領隊:黃瓊瑤 執行教練:孫佩祺,陳麗月

管理:蘇菁品

黃柏霖 陳冠璋 林順益 許潮興 簡得恩 陳柏羽 鄭子玄 蔡政諺 陳泓旭
陳泓佑 黃雋庭 林孝憲 蔡承旂 黃敬庭 許朝貴 林富淵

三、國小混合 B

1、東港鎮

領隊:黃鳳珠 執行教練:羅平育

吳霽耘 林昊霆 孔俐琳 鮑威爾 林訢予 王崇翰 鮑逸嶸 楊博安 楊延融
孔裕翔 趙牧潔 蔣品皇 蔡侑桀 鍾晴 許書銘 李權祐

113 年屏東縣中小學聯合運動會直排輪曲棍球比賽名單

一、國中混合組

1、團體

東新國中：謝朝全 黃亮碩 蘇加恩 鍾育騰 陳奕霖 鍾坤吉 林顥予 趙澤華
南榮國中：羅靖綸 林勤哲 楊雅竹 鄧宜臻 翁羽芳 謝鈞寶 羅加芳 羅正翰
光春國中：蕭鈞豪 陳柏勳 何文傑 謝米雅 陳佩岑 劉福享 戴呈浩 潘柏全 鄭宇宸

二、國小混合組

1、團體

佳冬鄉 A：曾聖嶂 余冠宜 賴恩訓 陳迦勒 洪宇飛 胡晴翔 賴名偉 洪聖涵 陳彥佑 張津梧 李元凱
胡祐誠 陳翎擎 洪羽希 蕭子維 陳鉞翰
枋寮鄉 A：林彥澄 顧允佑 許智詠 李承祐 楊心綺 鄭有緯 潘偉皓 柯廷穎 陳晞之 傅宇聖 柯仲穎
謝智彥 胡又升 吳宥昇 周宥鈞 黃羿銘
東港鎮 A：周柏霖 許統明 林雨順 陳洵滕 林雨德 邱弘宇 楊永婕 林孟霆 陳圻勝 孔律凱 林信翰
楊芷仔 張彥詳 楊晉瑜 周楷烜 張品崢
東港鎮 B：林昊霆 林訢予 孔裕翔 蔡侑桀 李權祐 吳霽耘 鮑威爾 鮑逸嶸 楊延融 蔣品皇 許書銘
孔俐琳 王崇翰 楊博安 趙牧潔 鍾晴
崁頂鄉 A：紀柏憲 羅俊宇 鄭允柔 鄭允俊 汪孝諺 鄧士翰 翁士茗 羅宇祥
新埤鄉 A：林鼎恩 林楷勛 曾苓捷 林妤嫻 林昕緹 簡銓葳 郭宥言 林睿烺 林歆嫻 胡堇沅 曾志豪
鍾松宸 李宸睿 簡鋁誠 謝坤哲
新園鄉 A：林順益 陳柏羽 陳泓旭 林孝憲 許朝貴 陳冠璋 簡得恩 蔡政諺 黃雋庭 黃敬庭 黃柏霖
許潮興 鄭子玄 陳泓佑 蔡承旂 林富淵

直排輪曲棍球比賽秩序表

比賽時間：113年3月2日

比賽地點：屏東國際滑輪溜冰場

國小混合組：7隊取5名

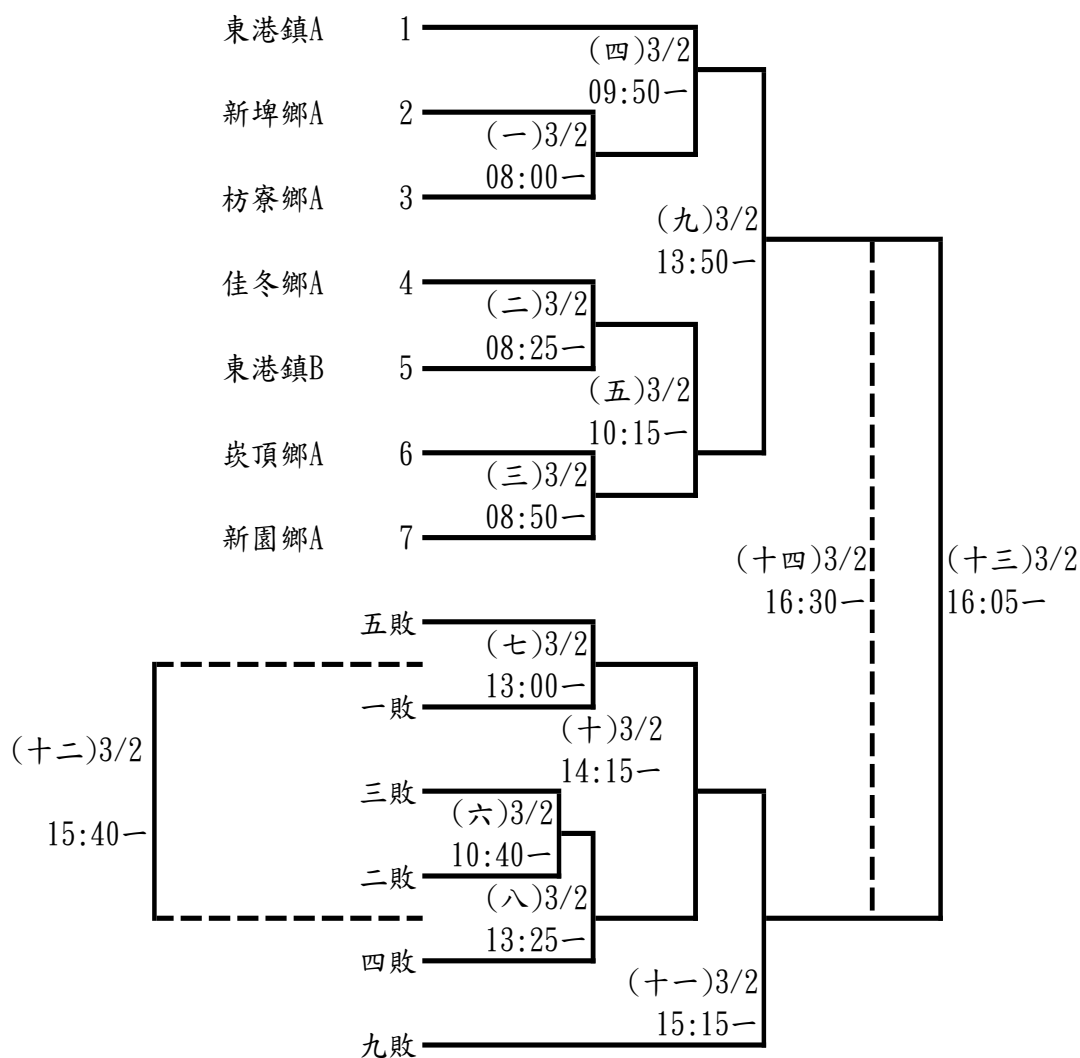

國中混合組：3隊取1名

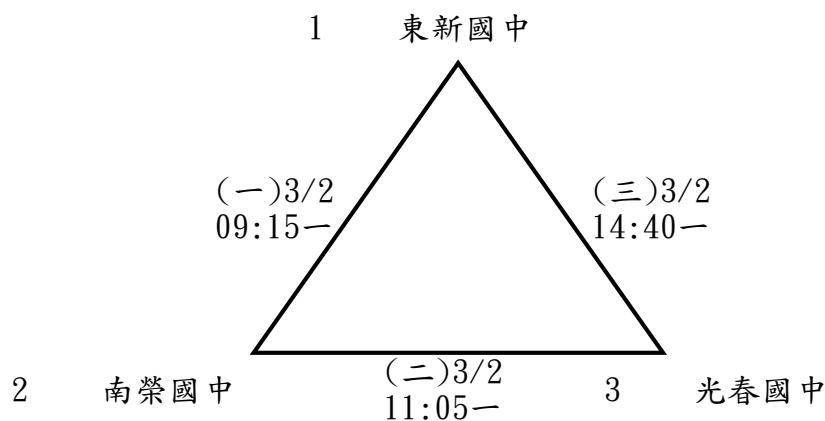

直排輪曲棍球比賽時間表

日期	時間	隊伍
3月2日	08:00	新埠 VS 枋寮
3月2日	08:25	佳冬 VS 東港B
3月2日	08:50	崁頂 VS 新園
3月2日	09:15	東新 VS 南榮
3月2日	09:50	一勝 VS 東港A
3月2日	10:15	二勝 VS 三勝
3月2日	10:40	二敗 VS 三敗
3月2日	11:05	南榮 VS 光春
3月2日	13:00	一敗 VS 五敗
3月2日	13:25	六勝 VS 四敗
3月2日	13:50	四勝 VS 五勝
3月2日	14:15	七勝 VS 八勝
3月2日	14:40	東新 VS 光春
3月2日	15:15	十勝 VS 九敗
3月2日	15:40	七敗 VS 八敗
3月2日	16:05	九勝 VS 十一勝
3月2日	16:30	敗部復活

113 年屏東縣中小學聯合運動會國(武)術隊職員名單

一、高男

1、屏榮高中

執行教練:彭凱稜

吳祐銘 吳宙駿 劉宸宇 莊煥恩 張祐誠

2、屏東高工

領隊:柯朝塗 執行教練:葉品程

林宸宇 劉佑恩

3、來義高中

領隊:陳冠明 執行教練:葉俊雄

葉濤 程于宸 胡宇呈

二、高女

1、國立屏女

領隊:楊榮豐 執行教練:陳文正

尤子婕 尤虹櫻 李欣鈺

2、屏榮高中

執行教練:陳季容

郭佳瑜 吳品蓁 曾韻佳 李慈怡 許淳縈 張瑋芝

三、國男

1、屏榮高中

執行教練:彭凱榆

林鳳翔 張胤玄 張清棟 陳品霖 黃宇鉉

2、來義高中

領隊:陳冠明 執行教練:葉品程

潘雅格 陳俊偉 陳俊豪 曾俊喆

3、中正國中

領隊:劉瑞富 執行教練:彭文隆

楊丞禾 葉宣孟 鍾承睿 袁霈寰

4、鶴聲國中

領隊:陳亮谷 執行教練:吳玥泠

洪啟賢

5、鹽埔國中

領隊:陳寶郎 執行教練:蔡雲麟

黃芄學 莊竣尹 凌聖傑 張子衡 方丞昱 陳大方 陳昱愷 鄭裕霖

6、恆春國中

執行教練:楊宗熏

杜愷米 廖浚豪 葉行真

7、光春國中

領隊:鍾冬玉 執行教練:鍾宣誼

徐易

四、國女

1、美和高中

領隊:王致皓 管理:黃裕昌

林彥辰

2、屏榮高中

執行教練:彭凱稜

張簡芮恩 黃靖涵 劉詠妮 蔡孟潔 蘇柔瑄

3、中正國中

領隊:劉瑞富 執行教練:彭文隆

邱琲潔

4、鹽埔國中

領隊:陳寶郎 執行教練:蔡雲麟

張嘉恩 陳芄臻 林芹妤 方喬堯

5、林邊國中

領隊:李惠瓊 執行教練:黃虹育

余珮岑

6、恆春國中

執行教練:陳秋逢

廖妍榛 魏珮俞

五、小男

1、屏東市

執行教練:彭文隆

陳震 邱子瀚 馮棠 陳霖 田翊佑 鍾宸誌 張承瑞 陳子申 陳子育
謝和寰 黃彥維 黃彥熙 吳隼鈞 蕭圻尉 林侑霆 魏睿霈 陳凱詳 陳宥丞

2、內埔鄉

管理:鍾芳煒

陳正昊 陳正達 蔡秉諺

3、竹田鄉

領隊:林政昌 執行教練:鍾仁忠

楊維宸 楊維恩

4、車城鄉

領隊:王怡萱 執行教練:陳秋逢

陳旭睿

5、林邊鄉

領隊:王芳姿 執行教練:張舒婷

林士玄

6、恆春鎮

領隊:林鳳卿 執行教練:陳秋逢

葉宥辰 林紳奕 林楷杰 陳羿 徐新洋

7、高樹鄉

領隊:陳和貴 執行教練:蔡有朋

黃敏丞

8、萬丹鄉

領隊:李岳林 執行教練:張庭炎

梁崇璋 孟峻延 陳駿毅 孟立昌 李晨瑤 張沅震

9、潮州鎮

領隊:余美瑩 執行教練:張映錦

潘楷呈 阮鈺凱 莊勝駿 李詮億 黃宥閔

六、小女

1、屏東市

管理:張瑞玉

黃薰霈 張好萱 張晨甯 張丰華 魏睿緹 蔡沛霓 洪誼屏

2、內埔鄉

領隊:盧政吉 執行教練:賴仁傑 管理:何政興

李思瑾 陳怡安 謝采暉 陳品臻 邱子芹 邱思瑜 林永晴 李明穎 董亮希

潘芷楹 林莉珮

3、車城鄉

領隊:王怡萱 執行教練:陳秋逢

龔家瑩

4、林邊鄉

領隊:王芳姿 執行教練:黃虹育
葉珩辰

5、恆春鎮

領隊:林鳳卿 執行教練:陳秋逢
董庭好 董于汶 張凱婷

6、高樹鄉

領隊:陳和貴 執行教練:蔡有朋
鄭以婕

7、萬丹鄉

領隊:李岳林 執行教練:陳姿妃 管理:蔡嘉玲
曾芄蓁 洪睿儀 蔡汎翎 梁喬筑 彭語晨 林沛璇 張淑華 饒惠禎 陳言孜
曾子凌

8、潮州鎮

領隊:余美瑩 執行教練:陳怡伶
阮鈺喬 黃茗卉 管紫妍 黃羽柔 徐加

113 年屏東縣中小學聯合運動會國(武)術比賽名單

一、高男組

1、武術套路：南拳

吳祐銘（屏榮高中） 張祐誠（屏榮高中） 劉宸宇（屏榮高中） 吳宙駿（屏榮高中）
林宸宇（屏東高工）

2、武術套路：南棍

吳宙駿（屏榮高中） 吳祐銘（屏榮高中） 張祐誠（屏榮高中） 劉宸宇（屏榮高中）
林宸宇（屏東高工）

3、國術套路：北派拳術

吳祐銘（屏榮高中） 張祐誠（屏榮高中） 劉宸宇（屏榮高中） 吳宙駿（屏榮高中）

4、國術套路：南派拳術

吳宙駿（屏榮高中） 吳祐銘（屏榮高中） 張祐誠（屏榮高中） 劉宸宇（屏榮高中）
林宸宇（屏東高工）

5、國術套路：長兵器組

吳宙駿（屏榮高中） 吳祐銘（屏榮高中） 莊煥恩（屏榮高中） 劉宸宇（屏榮高中）
林宸宇（屏東高工）

6、國術套路：短兵器組

張祐誠（屏榮高中） 吳祐銘（屏榮高中） 莊煥恩（屏榮高中）

7、國術套路：奇兵器組

林宸宇（屏東高工）

8、武術散手 56 公斤級

莊煥恩（屏榮高中） 吳宙駿（屏榮高中）

9、武術散手 60 公斤級

葉濤（來義高中）

10、武術散手 65 公斤級

劉宸宇（屏榮高中） 張祐誠（屏榮高中） 程于宸（來義高中）

11、武術散手 75 公斤級

劉佑恩（屏東高工） 胡宇呈（來義高中）

12、國術掛技第二級

莊煥恩（屏榮高中） 吳宙駿（屏榮高中）

13、國術掛技第三級

張祐誠（屏榮高中） 劉宸宇（屏榮高中） 葉濤（來義高中）

14、國術掛技第四級

程于宸（來義高中）

15、國術掛技第五級

劉佑恩（屏東高工） 胡宇呈（來義高中）

二、高女組

1、國術套路：北派拳術

尤虹櫻（國立屏女） 尤子婕（國立屏女） 李欣鈺（國立屏女） 張瑋芝（屏榮高中）
吳品蓁（屏榮高中） 許淳縈（屏榮高中） 曾韻佳（屏榮高中）

2、國術套路：南派拳術

尤虹櫻（國立屏女）

3、國術套路：長兵器組

李欣鈺（國立屏女） 尤虹櫻（國立屏女）

4、國術套路：短兵器組

李欣鈺（國立屏女） 尤虹櫻（國立屏女） 尤子婕（國立屏女） 張瑋芝（屏榮高中）
吳品蓁（屏榮高中） 許淳縈（屏榮高中） 曾韻佳（屏榮高中）

5、國術套路：忠義拳組

曾韻佳（屏榮高中） 吳品蓁（屏榮高中） 張瑋芝（屏榮高中） 許淳縈（屏榮高中）

6、武術散手 52 公斤級

張瑋芝（屏榮高中） 許淳縈（屏榮高中）

7、武術散手 56 公斤級

曾韻佳（屏榮高中） 郭佳瑜（屏榮高中）

8、國術掛技第二級

尤子婕（國立屏女）

9、國術掛技第三級

許淳縈（屏榮高中） 張瑋芝（屏榮高中）

10、國術掛技第四級

李欣鈺（國立屏女） 郭佳瑜（屏榮高中） 曾韻佳（屏榮高中）

11、國術掛技第五級

李慈怡（屏榮高中） 吳品蓁（屏榮高中）

三、國男組

1、武術套路：長拳

黃芃學（鹽埔國中） 張子蘅（鹽埔國中） 陳昱愷（鹽埔國中） 凌聖傑（鹽埔國中）
陳大方（鹽埔國中） 莊竣尹（鹽埔國中） 方丞昱（鹽埔國中） 鄭裕霖（鹽埔國中）

2、武術套路：南拳

葉宣孟（中正國中） 楊丞禾（中正國中） 洪啟賢（鶴聲國中） 凌聖傑（鹽埔國中）
陳大方（鹽埔國中） 莊竣尹（鹽埔國中） 方丞昱（鹽埔國中） 鄭裕霖（鹽埔國中）
黃芃學（鹽埔國中） 張子蘅（鹽埔國中） 陳昱愷（鹽埔國中） 廖浚豪（恆春國中）
杜愷米（恆春國中） 徐易（光春國中）

3、武術套路：南棍

葉宣孟（中正國中） 楊丞禾（中正國中） 洪啟賢（鶴聲國中） 徐易（光春國中）

4、武術套路：太極拳

凌聖傑（鹽埔國中） 陳大方（鹽埔國中） 莊竣尹（鹽埔國中） 方丞昱（鹽埔國中）
鄭裕霖（鹽埔國中） 黃芄學（鹽埔國中） 張子蘅（鹽埔國中） 陳昱愷（鹽埔國中）

5、國術套路：北派拳術

張胤玄（屏榮高中） 黃宇鉉（屏榮高中） 林鳳翔（屏榮高中） 陳品霖（屏榮高中）
張清棟（屏榮高中） 鍾承睿（中正國中） 凌聖傑（鹽埔國中） 陳大方（鹽埔國中）
莊竣尹（鹽埔國中） 方丞昱（鹽埔國中） 鄭裕霖（鹽埔國中） 黃芄學（鹽埔國中）
張子蘅（鹽埔國中） 陳昱愷（鹽埔國中） 葉行真（恆春國中）

6、國術套路：南派拳術

張胤玄（屏榮高中） 黃宇鉉（屏榮高中） 林鳳翔（屏榮高中） 陳品霖（屏榮高中）
張清棟（屏榮高中） 葉宣孟（中正國中） 楊丞禾（中正國中） 洪啟賢（鶴聲國中）
徐易（光春國中）

7、國術套路：長兵器組

葉宣孟（中正國中） 楊丞禾（中正國中） 洪啟賢（鶴聲國中） 凌聖傑（鹽埔國中）
陳大方（鹽埔國中） 莊竣尹（鹽埔國中） 方丞昱（鹽埔國中） 鄭裕霖（鹽埔國中）
黃芄學（鹽埔國中） 張子蘅（鹽埔國中） 陳昱愷（鹽埔國中） 杜愷米（恆春國中）
葉行真（恆春國中） 廖浚豪（恆春國中） 徐易（光春國中）

8、國術套路：短兵器組

鍾承睿（中正國中） 葉宣孟（中正國中） 楊丞禾（中正國中） 凌聖傑（鹽埔國中）
陳大方（鹽埔國中） 莊竣尹（鹽埔國中） 方丞昱（鹽埔國中） 鄭裕霖（鹽埔國中）
黃芄學（鹽埔國中） 張子蘅（鹽埔國中） 陳昱愷（鹽埔國中） 廖浚豪（恆春國中）

9、國術套路：奇兵器組

洪啟賢（鶴聲國中） 杜愷米（恆春國中） 廖浚豪（恆春國中） 徐易（光春國中）

10、國術套路：忠義拳組

張清棟（屏榮高中） 張胤玄（屏榮高中） 黃宇鉉（屏榮高中） 林鳳翔（屏榮高中）
陳品霖（屏榮高中）

11、武術散手 52 公斤級

潘雅格（來義高中） 陳昱愷（鹽埔國中） 鄭裕霖（鹽埔國中）

12、武術散手 56 公斤級

陳俊偉（來義高中） 方丞昱（鹽埔國中） 陳大方（鹽埔國中）

13、武術散手 60 公斤級

陳俊豪（來義高中） 袁霈寰（中正國中）

14、武術散手 65 公斤級

曾俊喆（來義高中）

15、國術掛技第一級

潘雅格（來義高中）

16、國術掛技第二級

陳俊偉（來義高中）

17、國術掛技第三級

陳俊豪（來義高中）

18、國術掛技第四級

曾俊喆（來義高中）

19、國術套路：雙人對練

葉宣孟 楊丞禾（中正國中）(1)

杜愷米 廖浚豪（恆春國中）(1)

四、國女組

1、武術套路：長拳

林彥辰（美和高中） 林芹妤（鹽埔國中） 陳芄臻（鹽埔國中） 張嘉恩（鹽埔國中）
方喬堯（鹽埔國中）

2、武術套路：南拳

林芹妤（鹽埔國中） 陳芄臻（鹽埔國中） 張嘉恩（鹽埔國中） 方喬堯（鹽埔國中）
廖妍榛（恆春國中）

3、武術套路：太極拳

陳芄臻（鹽埔國中） 張嘉恩（鹽埔國中） 方喬堯（鹽埔國中） 林芹妤（鹽埔國中）

4、國術套路：北派拳術

林彥辰（美和高中） 劉詠妮（屏榮高中） 黃靖涵（屏榮高中） 蘇柔瑄（屏榮高中）
張簡芮恩（屏榮高中） 蔡孟潔（屏榮高中） 邱琲絮（中正國中） 林芹妤（鹽埔國中）
陳芄臻（鹽埔國中） 張嘉恩（鹽埔國中） 方喬堯（鹽埔國中） 余珮岑（林邊國中）
魏珮俞（恆春國中）

5、國術套路：南派拳術

張簡芮恩（屏榮高中） 蔡孟潔（屏榮高中） 劉詠妮（屏榮高中） 黃靖涵（屏榮高中）
蘇柔瑄（屏榮高中） 魏珮俞（恆春國中）

6、國術套路：長兵器組

陳芄臻（鹽埔國中） 張嘉恩（鹽埔國中） 方喬堯（鹽埔國中） 林芹妤（鹽埔國中）
廖妍榛（恆春國中） 魏珮俞（恆春國中）

7、國術套路：短兵器組

林彥辰（美和高中） 邱琲絮（中正國中） 陳芄臻（鹽埔國中） 張嘉恩（鹽埔國中）
方喬堯（鹽埔國中） 林芹妤（鹽埔國中） 廖妍榛（恆春國中） 魏珮俞（恆春國中）

8、國術套路：奇兵器組

林彥辰（美和高中） 廖妍榛（恆春國中）

9、國術套路：忠義拳組

劉詠妮（屏榮高中） 黃靖涵（屏榮高中） 蘇柔瑄（屏榮高中） 張簡芮恩（屏榮高中）
蔡孟潔（屏榮高中） 余珮岑（林邊國中）

10、武術散手 52 公斤級

方喬堯（鹽埔國中） 林芹妤（鹽埔國中）

五、小男組

1、武術套路：一路長拳

陳霖 (屏東市)	邱子瀚 (屏東市)	陳子育 (屏東市)	陳凱詳 (屏東市)
陳震 (屏東市)	張承瑞 (屏東市)	魏睿霈 (屏東市)	鍾宸誌 (屏東市)
林侑霆 (屏東市)	陳正達 (內埔鄉)	陳正昊 (內埔鄉)	蔡秉諺 (內埔鄉)
林士玄 (林邊鄉)	潘楷呈 (潮州鎮)		

2、武術套路：三路長拳

林侑霆 (屏東市)	陳霖 (屏東市)	邱子瀚 (屏東市)	陳凱詳 (屏東市)
陳正昊 (內埔鄉)	張沅震 (萬丹鄉)	黃宥閔 (潮州鎮)	

3、武術套路：乙組長拳

張承瑞 (屏東市)	陳子申 (屏東市)	蔡秉諺 (內埔鄉)	黃宥閔 (潮州鎮)
-----------	-----------	-----------	-----------

4、武術套路：乙組南拳

田翊佑 (屏東市)	魏睿霈 (屏東市)	馮棠 (屏東市)	吳隼鈞 (屏東市)
陳子育 (屏東市)	謝和寰 (屏東市)	鍾宸誌 (屏東市)	陳震 (屏東市)
李詮億 (潮州鎮)			

5、武術套路：乙組刀術

陳霖 (屏東市)	魏睿霈 (屏東市)	吳隼鈞 (屏東市)	馮棠 (屏東市)
鍾宸誌 (屏東市)	邱子瀚 (屏東市)	謝和寰 (屏東市)	陳正達 (內埔鄉)
陳正昊 (內埔鄉)	張沅震 (萬丹鄉)	黃宥閔 (潮州鎮)	

6、武術套路：乙組棍術

吳隼鈞 (屏東市)	馮棠 (屏東市)	陳凱詳 (屏東市)	陳霖 (屏東市)
張承瑞 (屏東市)	陳震 (屏東市)	陳子申 (屏東市)	邱子瀚 (屏東市)
謝和寰 (屏東市)	鍾宸誌 (屏東市)	魏睿霈 (屏東市)	林侑霆 (屏東市)
蔡秉諺 (內埔鄉)	陳正達 (內埔鄉)	陳正昊 (內埔鄉)	張沅震 (萬丹鄉)
李詮億 (潮州鎮)			

7、武術套路：乙組劍術

林侑霆 (屏東市)	陳子申 (屏東市)	張承瑞 (屏東市)	陳震 (屏東市)
-----------	-----------	-----------	----------

8、武術套路：24式太極拳

陳宥丞 (屏東市)	蕭圻尉 (屏東市)
-----------	-----------

9、國術套路：北派拳術

黃彥熙 (屏東市)	林侑霆 (屏東市)	黃彥維 (屏東市)	陳霖 (屏東市)
陳子申 (屏東市)	邱子瀚 (屏東市)	蔡秉諺 (內埔鄉)	陳旭睿 (車城鄉)
林紳奕 (恆春鎮)	徐新洋 (恆春鎮)	葉宥辰 (恆春鎮)	陳羿 (恆春鎮)
林楷杰 (恆春鎮)	黃宥閔 (潮州鎮)		

10、國術套路：南派拳術

田翊佑 (屏東市)	吳隼鈞 (屏東市)	馮棠 (屏東市)	魏睿霈 (屏東市)
陳子育 (屏東市)	陳震 (屏東市)	謝和寰 (屏東市)	張承瑞 (屏東市)
鍾宸誌 (屏東市)	林侑霆 (屏東市)	陳正達 (內埔鄉)	陳旭睿 (車城鄉)
陳羿 (恆春鎮)	林楷杰 (恆春鎮)	林紳奕 (恆春鎮)	徐新洋 (恆春鎮)
黃敏丞 (高樹鄉)	張沅震 (萬丹鄉)	莊勝駿 (潮州鎮)	李詮億 (潮州鎮)

11、國術套路：內家拳

蔡秉諺 (內埔鄉)	張沅震 (萬丹鄉)	潘楷呈 (潮州鎮)	李詮億 (潮州鎮)
黃宥閔 (潮州鎮)			

12、國術套路：長兵器組

魏睿霈 (屏東市)	陳旭睿 (車城鄉)	陳羿 (恆春鎮)	葉宥辰 (恆春鎮)
林楷杰 (恆春鎮)	林紳奕 (恆春鎮)	徐新洋 (恆春鎮)	李詮億 (潮州鎮)

13、國術套路：短兵器組

陳子申 (屏東市)	林侑霆 (屏東市)	陳旭睿 (車城鄉)	林楷杰 (恆春鎮)
林紳奕 (恆春鎮)	徐新洋 (恆春鎮)	陳羿 (恆春鎮)	

14、國術套路：奇兵器組

陳子申 (屏東市)	陳正昊 (內埔鄉)	蔡秉諺 (內埔鄉)	黃敏丞 (高樹鄉)
張沅震 (萬丹鄉)	莊勝駿 (潮州鎮)	李詮億 (潮州鎮)	

15、國術套路：忠義拳組

吳隼鈞 (屏東市)	鍾宸誌 (屏東市)	魏睿霈 (屏東市)	陳震 (屏東市)
陳子育 (屏東市)	陳霖 (屏東市)	田翊佑 (屏東市)	陳凱詳 (屏東市)
謝和寰 (屏東市)	陳正達 (內埔鄉)	陳正昊 (內埔鄉)	蔡秉諺 (內埔鄉)
楊維宸 (竹田鄉)	楊維恩 (竹田鄉)	林士玄 (林邊鄉)	梁崇瑋 (萬丹鄉)
孟立昌 (萬丹鄉)	陳駿毅 (萬丹鄉)	孟峻延 (萬丹鄉)	張沅震 (萬丹鄉)
莊勝駿 (潮州鎮)	阮鈺凱 (潮州鎮)	潘楷呈 (潮州鎮)	

16、國術套路：初級拳組

陳正昊 (內埔鄉)	陳正達 (內埔鄉)	楊維宸 (竹田鄉)	楊維恩 (竹田鄉)
林士玄 (林邊鄉)	孟峻延 (萬丹鄉)	李晨瑀 (萬丹鄉)	梁崇璋 (萬丹鄉)
孟立昌 (萬丹鄉)	陳駿毅 (萬丹鄉)	莊勝駿 (潮州鎮)	

17、國術套路：雙人對練

陳震 陳霖 (屏東市)(1)	林楷杰 林紳奕 (恆春鎮)(1)
徐新洋 陳羿 (恆春鎮)(2)	

六、小女組

1、武術套路：一路長拳

張好萱 (屏東市)	洪誼屏 (屏東市)	黃薰霈 (屏東市)	魏睿緹 (屏東市)
張丰華 (屏東市)	謝采暉 (內埔鄉)	邱思瑜 (內埔鄉)	董亮希 (內埔鄉)
陳怡安 (內埔鄉)	邱子芹 (內埔鄉)	李明穎 (內埔鄉)	林莉珮 (內埔鄉)
李思瑾 (內埔鄉)	陳品臻 (內埔鄉)	林永晴 (內埔鄉)	潘芷楹 (內埔鄉)
葉珩辰 (林邊鄉)	曾芄蓁 (萬丹鄉)	蔡汎翎 (萬丹鄉)	洪睿儀 (萬丹鄉)
曾子凌 (萬丹鄉)	阮鈺喬 (潮州鎮)		

2、武術套路：三路長拳

張好萱 (屏東市)	洪誼屏 (屏東市)	魏睿緹 (屏東市)	張丰華 (屏東市)
李思瑾 (內埔鄉)	邱子芹 (內埔鄉)	謝采暉 (內埔鄉)	林永晴 (內埔鄉)
陳怡安 (內埔鄉)	邱思瑜 (內埔鄉)	黃茗卉 (潮州鎮)	

3、武術套路：乙組長拳

黃羽柔 (潮州鎮)	黃茗卉 (潮州鎮)	徐加 (潮州鎮)
-----------	-----------	----------

4、武術套路：乙組刀術

陳怡安 (內埔鄉)	李思瑾 (內埔鄉)	洪睿儀 (萬丹鄉)
-----------	-----------	-----------

5、武術套路：乙組棍術

謝采暉 (內埔鄉)	林永晴 (內埔鄉)	陳怡安 (內埔鄉)	李明穎 (內埔鄉)
邱思瑜 (內埔鄉)	李思瑾 (內埔鄉)	陳品臻 (內埔鄉)	邱子芹 (內埔鄉)
蔡汎翎 (萬丹鄉)	曾子凌 (萬丹鄉)	洪睿儀 (萬丹鄉)	曾芄蓁 (萬丹鄉)
黃羽柔 (潮州鎮)	黃茗卉 (潮州鎮)	徐加 (潮州鎮)	

6、武術套路：乙組劍術

張丰華（屏東市） 張好萱（屏東市） 蔡沛霓（屏東市） 魏睿緹（屏東市）

7、武術套路：乙組槍術

徐加（潮州鎮） 黃羽柔（潮州鎮）

8、國術套路：北派拳術

魏睿緹（屏東市） 洪誼屏（屏東市） 張丰華（屏東市） 蔡沛霓（屏東市）
張好萱（屏東市） 龔家瑩（車城鄉） 張凱婷（恆春鎮） 阮鈺喬（潮州鎮）
黃茗卉（潮州鎮） 黃羽柔（潮州鎮）

9、國術套路：南派拳術

張晨甯（屏東市） 林莉珮（內埔鄉） 潘芷楹（內埔鄉） 李明穎（內埔鄉）
董亮希（內埔鄉） 陳品臻（內埔鄉） 董于汶（恆春鎮） 董庭妤（恆春鎮）
鄭以婕（高樹鄉） 曾芄蓁（萬丹鄉） 洪睿儀（萬丹鄉） 蔡汎翎（萬丹鄉）
曾子凌（萬丹鄉） 徐加（潮州鎮） 黃羽柔（潮州鎮）

10、國術套路：內家拳

洪誼屏（屏東市） 曾子凌（萬丹鄉） 黃羽柔（潮州鎮） 管紫妍（潮州鎮）
徐加（潮州鎮）

11、國術套路：長兵器組

龔家瑩（車城鄉） 董庭妤（恆春鎮） 張凱婷（恆春鎮） 董于汶（恆春鎮）

12、國術套路：短兵器組

魏睿緹（屏東市） 黃羽柔（潮州鎮） 徐加（潮州鎮）

13、國術套路：奇兵器組

李思瑾（內埔鄉） 陳怡安（內埔鄉） 董庭妤（恆春鎮） 董于汶（恆春鎮）
鄭以婕（高樹鄉） 洪睿儀（萬丹鄉） 徐加（潮州鎮） 黃茗卉（潮州鎮）
黃羽柔（潮州鎮）

14、國術套路：忠義拳組

張好萱 (屏東市)	張晨甯 (屏東市)	魏睿緹 (屏東市)	蔡沛霓 (屏東市)
洪誼屏 (屏東市)	張丰華 (屏東市)	黃薰霈 (屏東市)	陳怡安 (內埔鄉)
潘芷楹 (內埔鄉)	謝采暉 (內埔鄉)	邱思瑜 (內埔鄉)	李思瑾 (內埔鄉)
董亮希 (內埔鄉)	邱子芹 (內埔鄉)	李明穎 (內埔鄉)	林莉珮 (內埔鄉)
陳品臻 (內埔鄉)	林永晴 (內埔鄉)	葉珩辰 (林邊鄉)	蔡汎翎 (萬丹鄉)
彭語晨 (萬丹鄉)	曾芄蓁 (萬丹鄉)	曾子凌 (萬丹鄉)	梁喬筑 (萬丹鄉)
陳言孜 (萬丹鄉)	洪睿儀 (萬丹鄉)	饒惠禎 (萬丹鄉)	管紫妍 (潮州鎮)
阮鈺喬 (潮州鎮)			

15、國術套路：初級拳組

洪誼屏 (屏東市)	邱思瑜 (內埔鄉)	林莉珮 (內埔鄉)	邱子芹 (內埔鄉)
李明穎 (內埔鄉)	陳怡安 (內埔鄉)	潘芷楹 (內埔鄉)	陳品臻 (內埔鄉)
林永晴 (內埔鄉)	李思瑾 (內埔鄉)	董亮希 (內埔鄉)	謝采暉 (內埔鄉)
葉珩辰 (林邊鄉)	曾芄蓁 (萬丹鄉)	曾子凌 (萬丹鄉)	洪睿儀 (萬丹鄉)
梁喬筑 (萬丹鄉)	陳言孜 (萬丹鄉)	張淑華 (萬丹鄉)	饒惠禎 (萬丹鄉)
蔡汎翎 (萬丹鄉)	林沛璇 (萬丹鄉)	彭語晨 (萬丹鄉)	阮鈺喬 (潮州鎮)
管紫妍 (潮州鎮)			

國(武)術比賽秩序表

第一天賽程

日期：113 年 3 月 1 日(星期五) 地點：屏東縣潮州國中體育館

場次：A 場地 武術套路：上午賽程男子組、下午賽程女子組

B 場地 國術套路：上午賽程女子組、下午賽程男子組

A 場地		
日期：113 年 3 月 1 日(星期五)		
場次	項目(賽序)	備註
	隊伍報到、武術散手、國術掛技擂台選手過磅	
	裁判會議、套路選手場地練習	
	武術套路男子組	
1	(武術)國小、國中、高中、 長拳	
2	(武術)國小、國中、高中、 南拳	
3	(武術)國小、國中、高中、 太極拳	
4	(武術)國小、國中、高中、 刀術	
5	(武術)國小、國中、高中、 槍術	
6	(武術)國小、國中、高中、 棍術	
7	(武術)國小、國中、高中、 太極劍	
8	(武術)國小、國中、高中、 劍術	
	午休 (用餐)	
	武術套路女子組	
10	(武術)國小、國中、高中、 長拳	
11	(武術)國小、國中、高中、 南拳	
12	(武術)國小、國中、高中、 太極拳	
13	(武術)國小、國中、高中、 槍術	
14	(武術)國小、國中、高中、 太極劍	
15	(武術)國小、國中、高中、 刀術	
16	(武術)國小、國中、高中、 劍術	
17	(武術)國小、國中、高中、 棍術	
	第一日賽程結束(頒獎)	

B 場地		
日期：113 年 3 月 1 日(星期五)		
場次	項目(賽序)	備註
	隊伍報到、武術散手、國術掛技擂台選手過磅	
	裁判會議、套路選手場地練習	
	國術套路女子組	
1	(國術)國小、國中、高中、內家拳單練	
2	(國術)國小、國中、高中、忠義拳單練	
3	(國術)國小、國中、高中、北拳單練	
4	(國術)國小、國中、高中、南拳單練	
5	(國術)國小、國中、高中、長兵器單練	
6	(國術)國小、國中、高中、短兵器單練	
7	(國術)國小、國中、高中、雜兵器單練	
8	散手預賽	
9	掛技擂台預賽	
	午休 (用餐)	
	國術套路男子組	
10	(國術)國小、國中、高中、內家拳單練	
11	(國術)國小、國中、高中、忠義拳單練	
12	(國術)國小、國中、高中、北派拳術單練	
13	(國術)國小、國中、高中、南派拳術單練	
14	(國術)國小、國中、高中、長兵器單練	
15	(國術)國小、國中、高中、短兵器單練	
16	(國術)國小、國中、高中、雜兵器單練	
	第一天賽程結束、頒獎	

第二天賽程

日期：113 年 3 月 2 日(星期六) 地點：屏東縣國武術訓練中心

場次：A 場地 散手、掛技擂台(男子組)第 1 場至第 20 場

B 場地 散手、掛技擂台(女子組)第 1 場至第 20 場

A 場地		
日期：113 年 3 月 2 日(星期六)		
場次	項目(賽序)	備註
	隊伍報到、裁判會議	
	武術散手、國術掛技擂台選手過磅	
	男子組散手比賽、國術掛技擂台(複賽)	
午休 (用餐)		
	男子組散手比賽、國術掛技擂台(決賽)	
全部賽程結束、頒獎		

B 場地		
場次	項目(賽序)	備註
	隊伍報到、裁判會議、武術散手、國術掛技擂台選手過磅	
	武術散手選手過磅	
	女子組散手比賽、國術掛技擂台(複賽)	
午休 (用餐)		
	女子組散手比賽、國術掛技擂台(決賽)	
全部賽程結束、頒獎		

屏東縣 113 年中小學聯合運動(高中組)田徑最高紀錄表

項 目		高 男				高 女			
		成績	姓名	單位	備註	成績	姓名	單位	備註
田 賽	跳 高	2.10M	戴伯伊	國立潮中	99.02.26	1.65M	蔡宛庭	國立潮中	98.2.20
	撐竿跳高	5.20M	黃正琦	陸興高中	111.03.06	2.90M	蘇怡菱	陸興高中	111.03.06
	跳 遠	7.18M	趙志堅	國立潮中	91.02	5.67M	林月香	東大中學	
	三級跳遠	14.47M	董凱文	國立潮中	92.02	11.08M	陳婉琦	國立潮中	100.2.25
	推 鉛 球	16.32M	陳彥憲	國立潮中	92.02	14.14M	郭姍姍	屏北高中	107.1.07
	鐵餅 1.75KG	45.68M	陳炳宏	內埔農工	112.03	45.52M	郭姍姍	屏北高中	106.12.30 (1公斤)
	鐵餅 2.00KG	45.72M	王孝哲	國立潮中	93.02				
	標 槍	68.72M	沈裕盛	青年高中		45.46M	羅雅	屏榮高中	108.12.06
	鏈球(6KG)	56.78	蔡宗翔	國立潮中	95.02	50.05M	朱蕙慈	國立潮中	103.2.24
徑 賽	100 公尺	10"42	陳大章	國立潮中	90.02	12"23	駱翠環	國立潮中	87.02
	200 公尺	21"62	梁澤敬	國立潮中	97.02.26	25"04	駱翠環	國立潮中	87.02
	400 公尺	48"03	王瑋旭	大同高中	104.02.24	57"92	倪惠貞	新基高中	84.02
	800 公尺	1' 59"38	謝兆則	來義高中	112.03	2' 22"30	鄭碧嬋	青年高中	
	1500 公尺	4' 09"10	林宏榮	屏榮商工		5' 01"95	李瑋微	恆春工商	100.2.25
	3000 公尺					11' 17"51	吳鳳麗	恆春工商	
	5000 公尺	16' 12"02	鄧定國	國立潮中	90.02	19' 00' 82	李瑋微	恆春工商	101.2.24
	10000 公尺	34' 16"38	連昭斌	國立潮中	91.02	39' 12"43	李瑋微	恆春工商	101.2.24
	5000M 競走	27' 54"71	潘柏宇	國立潮中	創紀錄	29' 51"62	游家怡	恆春工商	創紀錄
	10000M 競走	51' 47"38	陳肇揚	國立潮中	106.2.18	61' 12"12	曾子柔	恆春工商	106.2.19
	(男)110公尺跨欄	14"20	吳漢威	恆春工商	102.02.25				
	(女)100公尺跨欄				(99.1公分)	15"10	林月香	東大中學	(83.8公分)
	400公尺跨欄	53"75	郭健泰	恆春工商	108.12.06	64"80	曾月雀	屏榮商工	
	3000公尺障礙	10' 17"61	盧德鈞	國立潮中	91.02				
	4x100公尺接力	41"75	樊盟鎮 梁澤敬 潘柏宇 吳威志	國立潮中	96. .02	48"87	倪惠貞 吳欣芳 林玉菁 許淑婚	新基高中	84.02
4x400公尺接力	3' 24"56	潘榮章 許沐霖 吳志威 洪昇照	國立潮中	97.02.26	4' 08"85	倪惠貞 吳欣芳 林玉菁 李淑婚	新基高中	84.02	
十 項 運 動	6184	王石英	國立潮中	92.02					
混合運動	6559	林志成	陸興中學	108.12.06				創紀錄	
七 項 運 動					4105	王淑意	恆春工商	112.03	
項 目	男女混合組								
	成績	姓名			單位		備註		
4x400公尺混合接力	3' 50"51	詹堂貴 賴佩希 謝兆則 李柔			來義高中		112.03		

屏東縣 113 年中小學聯合運動會(國中組)田徑最高紀錄表

項 目		國 男				國 女				
		成績	姓名	單位	備註	成績	姓名	單位	備註	
田 賽	跳 高	1.95M	陳福才	東港國中	95.02	1.62M	黃雨涵	東港國中	99.02.26	
	撐竿跳高	3.55M	何孟駿	泰武國中	93.02	2.90M	林佳盈	長治國中	111.03.06	
		4.40M	吳育傑	長治國中	112.03					
	跳 遠	6.85M	趙志堅	恆春國中	88.02	5.58M	陳淑滿	東港國中	71	
	推鉛球(4KG)	17.52M	陳彥憲	里港國中	89.02	13.56M	郭嫻妤	崇文國中	104.01.24	
		推鉛球(5KG)	13.33M	李桓銘	南榮國中					110.03.04
	鐵餅(1KG)	58.35M	王普帝	恆春國中	102.02.22	39.92M	楊儀鑫	中正國中	112.03	
	鐵餅(1.5KG)	48.02M	沈廷偉	崇文國中	112.03					
標槍(600g)	58.74M	許金吉	牡丹國中		43.28M	羅 雅	崇文國中	105.02.21		
標槍(700g)	61.18M	潘愷呈	崇文國中	107.01.05						
擲 鏈 球	47.91M	江芯宸	恆春國中	112.03	40.69M	黃亭儀	長治國中	106.02.17		
徑 賽	100 公尺	10"67	梁澤敬	明正國中	94.02	12"11	倪惠貞	中正國中		
	200 公尺	21"80	梁澤敬	明正國中	94.02	25"90	陳淑娟	恆春國中		
	400 公尺	51"41	王瑋旭	公正國中	100.02.25	60"72	林鳳珍	明正國中		
	800 公尺	2' 02"82	陳宏誠	南榮國中	100.02.25	2' 24"86	黃語瑄	恆春國中	111.03.06	
	1500 公尺	4' 16"4	黃秋屏	車城國中	76	5' 07"12	李瑋微	車城國中	98.02.20	
	3000M 競走	16' 05"24	陳筆義	南榮國中	103.01.24	17' 56"02	吳宜錚	南榮國中	104.02	
	5000M 競走	26' 54"35	方威霖	南榮國中	110.03.05	28' 47"09	潘靜怡	高泰國中	107.01.06	
	(女)80 公尺跨欄					12"41	莊思萍	南榮國中	102.02.24	
	100 公尺跨欄	13"67	翁立平	來義國中		15"03	李主心	中正國中	110.03.05	
	110 公尺跨欄	15"01	劉昀碩	中正國中	110.03.05					
	400 公尺跨欄	76.2 公分	58"01	李明翰	恆春國中	102.02.25	68"40	劉 萱	車城國中	104.01.24.
		83.8 公分	58"18	簡仲佑	南榮國中	110.03.05				
	4x100 公尺接力	44"19	翁義閔 潘彥翰 陳冠儒 陳欣暘	東港高中	112.03	50"47	陳雅茹 林鳳珍 薛淑芳 張郁芳	明正國中	83	
4x400 公尺接力	3' 35"80	陳慶隆 洪書豪 吳榮華 謝文欽	東港國中		4' 08"95		明正國中			
五項運動 (規格改制前)	3269 分	趙志堅	恆春國中	82.02						
五項運動 (規格改制後)	3180 分	林志成	長治國中	106.02.19	2726 分	余欣蕾	恆春國中	112.03		
項 目	男女混合組									
	成績	姓名		單位	備註					
4x400 公尺混合接力	3' 56"15	陳欣暘 董薇安 潘彥翰 林芋嫻		東港高中	112.03					

屏東縣 113 年中小學聯合運動會(國小組)田徑最高紀錄表

項 目		男 童				女 童			
		成績	姓名	單位	備 註	成績	姓名	單位	備 註
田 賽	跳 高	1.70M	陳福才	枋寮鄉	92.02	1.50M	林盈如	枋寮鄉	93.02
	跳 遠	5.30M	吳嘉裕	長治鄉	93.02	4.89M	陳千瑜	屏東市	104.02
	鉛 球	13.67M	許晏騰	東港鎮	95.02	10.86M	王薪喬	屏東市	112.03
	壘球擲遠	75.58M	邱耀祖	長治鄉		54.55M	張舒瑞	牡丹鄉	112.03
徑 賽	60 公尺	7"59	陳嘉偉	泰武鄉	98.02.20	8"30	陳璿茵	萬丹鄉	112.03
	100 公尺	12"20	林俊義 魏志良	屏東市		13"30	陳璿茵	萬丹鄉	112.03
	200 公尺	25"13	杜俊毅	屏東市	110.03.05	28"17	陳俞蓁	萬丹鄉	110.03.05
	2000 公尺競走	13' 44"05	蔡政廷	萬丹鄉	創紀錄	14' 01"56	施崢蘭	車城鄉	創紀錄
	3000 公尺競走	18' 31"79	林睿竑	內埔鄉	112.03	19' 11"48	張安琪	車城鄉	105.2.21
	4x100 公尺接力	50"45	沈柏誠 陳宏瑋 王偉旭 李迪軒	屏東市	98.02.20	54"15	郭姿妤 李孟芸 鍾宜玟 劉涵榛	屏東市	98.02.20
	8x100 公尺接力	1' 46"82		屏東市		1' 56"00		潮州鎮	
	12x100 公尺接力	2' 40"10		屏東市		2' 52"10		屏東市	
	20x100 公尺接力	3' 30"32		屏東市		4' 48"95		屏東市	
	4x200 公尺接力	1' 46"82	林慈遠 沈柏誠 陳宏瑋 王偉旭	屏東市	98.02.20	1' 58"08	范合鳳 孫佳怡 陳憶慈 翁榮愛	屏東市	
三 項 運 動	1745 分	洪偉庭	屏東市	101.02.24	1361 分	許皇淑	恆春鎮		

屏東縣 113 年中小學聯合運動會(高中組)游泳最高紀錄

項 目	高 男 組				高 女 組			
	保持者	成 績	單 位	備註	保持者	成 績	單 位	備註
50M 自由式	黃繼佑	24"38	美和高中	110.03.05	李彥妮	27"74		
100M 自由式	黃繼佑	54"59	美和高中	110.03.05	李彥妮	1' 00"29		
200M 自由式	楊宗叡	2' 01"77	屏東高工	110.03.05	李彥妮	2' 13"79		
400M 自由式	陳 暉	4' 24"72	陸興高中	107.01	李彥妮	4' 41"98		
800M 自由式	游峻明	9' 43"33	東港高中	112.02	李彥妮	9' 41"43		
1500M 自由式	龔勤政	17' 28"34						
50M 蛙式	曾冠傑	31"21	陸興高中	107.01	李彥妮	36"31		
100M 蛙式	紀致翔	1' 08"39			李彥妮	1' 21"95		
200M 蛙式	紀致翔	2' 31"58			李彥妮	2' 56"77		
50M 仰式	黃繼佑	28"10	美和高中	110.03.05	李彥妮	32"18		
100M 仰式	黃繼佑	1' 01"06	美和高中	110.03.05	李彥妮	1' 09"24		
200M 仰式	劉明宸	2' 16"71	陸興高中		李彥妮	2' 26"99		
50M 蝶式	陳 暉	27"23	陸興高中		李彥妮	29"13		
100 M 蝶式	陳 暉	58"13	陸興高中	107.01	李彥妮	1' 05"91		
200M 蝶式	談勤偉	1' 59"99			李彥妮	2' 33"65		
200M 個人混合式	陳 暉	2' 14"93	陸興高中	107.01	李彥妮	2' 29"89		
400M 個人混合式	陳 暉	4' 46"31	陸興高中		李彥妮	5' 20"77		
400M 自由式接力	陳暉 曾冠傑 劉明宸 呂祐安	3' 53"77	陸興高中	107.01	大同	5' 08"46		
800M 自由式接力	劉明宸 曾冠傑 呂祐安 陳暉	08' 41"28	陸興中學	107.01	大同	11' 25"63		
400M 混合式接力	劉明宸 曾冠傑 陳暉 呂祐安	4' 15"93	陸興中學	107.01	大同	5' 51"83		
項 目	男女混合組							
	保持者		成 績		單 位		備 註	
400M 男女混合式接力	許建庭 張家鳳 林瑞展 張柏謙		05' 04"63		國立潮中		創大會紀錄 111.03.04	
400M 男女自由式接力	張柏謙 孔梓恩 張家鳳 王天樂		04' 20"96		國立潮中		創大會紀錄 111.03.04	

屏東縣 113 年中小學聯合運動會(國中組)游泳最高紀錄

項 目	國 男 組				國 女 組			
	保持者	成 績	單 位	備註	保持者	成 績	單 位	備註
50M 自由式	黃繼佑	25"21	內埔國中	107.01	李彥妮	27"67		
100M 自由式	彭宇康	57"60	恆春國中	112.02	郭芮安	1' 00"31	大同國中	
200M 自由式	黃凱浚	2' 07"43			李彥妮	2' 16"74		
400M 自由式	黃柄源	4' 32"09			呂佩郡	4' 54"67		
800M 自由式	彭宇康	9' 58"55	恆春國中	112.02	呂佩郡	10' 02"37		
1500M 自由式	龔勤立	17' 54"98			洪子芸	22' 51"22	萬新國中	112.02
50M 蛙式	曾冠傑	33"53			田佳璿	39"01	明正國中	112.02
100M 蛙式	黃柄源	1' 11"77			李彥妮	1' 24"56		
200M 蛙式	黃柄源	2' 35"48			陳 琪	3' 01"10		
50M 仰式	黃繼佑	28"55	內埔國中	107.01	許韋庭	32"52	東新國中	108.12
100M 仰式	黃繼佑	1' 01"98	內埔國中	107.01	許韋庭	1' 12"39	東新國中	108.12
200M 仰式	黃繼佑	2' 19"47	內埔國中	107.01	陳月梅	2' 43"49		
50M 蝶式	張正維	28"19			郭芮安	30"35	大同國中	107.01
100 M 蝶式	黃凱浚	1' 01"76			郭芮安	1' 06"72	大同國中	107.01
200M 蝶式	黃凱浚	2' 15"63			周子茵	2' 41"71	車城國中	112.02
200M 個人混合式	陳 暉	2' 21"00			郭芮安	2' 29"50	大同國中	107.01
400M 個人混合式	黃柄源	4' 59"60			潘郡竹	5' 39"64		
400M 自由式接力	明 正	4' 06"80			王歆蕾 林宜學 王芙娜 田佳璿	4' 50"03	明正國中	112.02
800M 自由式接力	明 正	8' 52"63			里 港	10' 35"00		
400M 混合式接力	鶴 聲	4' 33"96			中 正	5' 23"49		
項 目	男女混合組							
	保持者		成 績		單 位		備註	
400M 男女混合式接力	許 可 劉宇陞 古米軒 莊翊弘		4' 58" 76		中正國中		112.02	
400M 男女自由式接力	邱少宏 王宥棋 古米軒 莊翊弘		4' 27" 74		中正國中		112.02	

屏東縣 113 年中小學聯合運動會(國小組)游泳最高紀錄

項 目	男 童 組				女 童 組			
	保持者	成 績	單 位	備註	保 持 者	成 績	單 位	備註
50M 自由式	吳承勳	4x50M 男女 自由式接力 中途計時 28"40	東港鎮	112.02	郭苕安	28"96	萬丹鄉	
100M 自由式	張正維	1' 02"28	屏東市		郭苕安	1' 01"43	萬丹鄉	
200M 自由式	邱稚翔	2' 21"40	屏東市		郭苕安	2' 14"00	萬丹鄉	
400M 自由式	張正維	4' 50"56	屏東市		潘郡竹	5' 10"88	屏東市	
50M 蛙 式	黃繼佑	35"92	內埔鄉		田佳璿	39"93	屏東市	111.03.05
100M 蛙 式	柯柏賢	1' 20"90	內埔鄉		江芳雪	1' 26"69	屏東市	
200M 蛙 式	徐亞運	3' 11"38	春日鄉		呂佩郡	3' 17"51	屏東市	
50M 仰 式	洪啟文	200M 男女混 合式接力中 途計時 33"85	屏東市	110.03.04	葉純寧	35"77	屏東市	
100M 仰 式	邱稚皓	1' 13"91	屏東市		郭苕安	1' 07"74	萬丹鄉	
200M 仰 式	呂振嘉	2' 51"85	屏東市		柯昭仁	2' 53"40	屏東市	
50M 蝶 式	張正維	31"45	屏東市		葉翊翎	33"28	屏東市	
100 M 蝶 式	張正維	1' 09"99	屏東市		郭苕安	1' 12"99	萬丹鄉	
200M 蝶 式	蕭進元	2' 47"93	屏東市		潘郡竹	3' 28"43	屏東市	
200M 個人混合式	黃柄源	2' 38"14	屏東市		郭宥汝	2' 46"47	屏東市	
200M 自由式 接力		2' 05"17	屏東市			2' 11"67	屏東市	
400M 混合式 接力		6' 31"08	屏東市			6' 31"77	霧台鄉	
200M 混合式接力		2' 17"84	屏東市			2' 29"51	東港鎮	
400M 自由式接力		4' 21"57	屏東市			4' 58"73	屏東市	
項 目	男女混合組							
	保持者		成 績		單 位		備註	
4x50M 男女 混合式接力	李奕霖 王明澐 潘奕廷 潘歆雅		2' 28" 69		屏東市		112.02	
4x50M 男女 自由式接力	李奕霖 潘奕廷 田佳宸 王明澐		2' 09" 04		屏東市		112.02	

屏東縣113年中小學聯合運動會各項目場地時間表

項目	場地	03/01(五)	03/02(六)	03/03(日)	備註
開幕	屏東縣立田徑場	v			
閉幕	屏東縣立田徑場			v	
田徑	屏東縣立田徑場	10:00-16:40	7:30-16:30	8:00-16:00	
游泳	屏東縣立萬丹游泳池	02/17(六)	02/18(日)	02/19(一)	
		08:15-16:30	08:15-16:30	08:15-16:30	
體操	屏東縣立體操館(信義國小)	*	08:20-17:00	*	
跆拳道	萬丹國中活動中心	10:00-13:00	08:00-18:00	08:00-18:00	
柔道	明正國中	09:00-17:00	09:00-17:00	09:00-14:00	
拳擊	國立內埔農工拳擊室	2/23(五)	2/24(六)	2/25(日)	
		08:00-16:00	08:00-16:00	08:00-16:00	
舉重	屏東縣舉重訓練中心 (建國國小)	10:00-16:00 (10點過磅)	10:00-16:00 (10點過磅)	*	
足球	屏東縣立長治國中	08:30-16:30	08:30-16:40	09:00-16:10	
網球	國立屏東科技大學	08:30-16:20	08:30-15:10	*	
籃球	高男-屏東高中	09:00-16:00	09:00-16:00	08:00-18:00	
	國男-民生家商	08:00-18:00	09:00-17:00	08:00-18:00	
	高女、國女-麟洛國中	09:00-17:00	09:00-17:00	*	
	國小-麟洛國小	08:00-17:00	08:00-16:00	08:00-18:00	
軟式網球	麟洛國小	2/23(五)	2/24(六)	*	
		08:30-15:40	08:30-15:30		
羽球	屏東縣立鶴聲國中 (國、高中)	08:00-16:20	08:00-16:05	08:00-15:40	
	屏東縣立中正國小 (國小)	08:00-16:00	08:00-16:20	08:00-15:40	
桌球	仁愛國小	08:30-17:30	08:30-17:40	08:30-16:30	
排球	屏東縣立內埔國中	02/17(六)	02/18(日)	02/19(一)	
		09:00-17:00	09:00-16:30	09:00-15:00	
巧固球	和平國小體育館	09:00-16:00	09:00-12:00	*	
木球	佳冬國中-木球場	08:00-17:10	08:00-16:40	*	
競速溜冰	屏東國際滑輪溜冰場	08:20-17:30	*	*	
直排輪曲棍球	屏東國際滑輪溜冰場	*	08:00-16:55	*	
國(武)術	潮州國中體育館(3/1) 國武術訓練中心(3/2)	08:00-16:00	08:00-14:00 (第二天不用醫護組)	*	

113年屏東縣中小學聯合運動會選手及隊職員人數統計表

組別	高中組		國中組		國小組		選手	職員	合計
	高男	高女	國男	國女	小男	小女			
田徑	98	50	291	203	297	274	1213	331	1544
游泳	23	14	74	36	67	47	261	112	373
柔道	26	12	44	40	137	120	379	151	530
跆拳道	21	13	61	54	167	97	413	161	574
舉重	10	14	20	22	0	0	66	24	90
拳擊	35	16	42	30	0	0	123	47	170
國(武)術	10	9	26	14	42	39	140	63	203
足球	34	1	120	51	248	134	588	161	749
籃球	158	73	182	68	188	82	751	172	923
排球	97	64	102	70	167	118	618	176	794
網球	12	4	9	7	38	11	81	44	125
軟式網球	7	5	6	2	18	34	72	31	103
桌球	14	16	51	47	136	68	332	109	441
羽球	69	32	94	58	118	59	430	157	587
競技體操	0	5	0	5	0	24	34	15	49
巧固球	10	0	0	0	59	34	103	27	130
直排輪曲棍球	0	0	18	7	86	16	127	27	154
競速溜冰	9	7	24	13	209	155	417	122	539
木球	14	13	50	35	122	80	314	134	448
合計	647	348	1214	762	2099	1392	6462	2064	8526