

114 年屏東縣中小聯合運動會秩序冊

目 錄

屏東縣歌	01
運動會會歌	02
大會場地平面圖	03
開幕典禮程序表	04
運動員宣誓詞	05
閉幕典禮程序表	06
職員名單	07
大會裁判員名單	11
裁判員、隊職員及運隊員須知	20
田徑高度晉升表	24
技術總則	25
田徑比賽職員運動員名單	36
田徑比賽分組名冊	52
田徑比賽時間表	71
游泳比賽職員運動員名單	75
游泳比賽分組名冊	82
游泳比賽秩序表	97
體操比賽職員運動員名單	100
體操比賽分組名冊	101
體操賽程表	105
跆拳道比賽職員運動員名單	106
跆拳道比賽分組名冊	114
跆拳道賽程表	121
柔道比賽職員運動員名單	134
柔道比賽分組名冊	140
柔道比賽秩序表	149
拳擊比賽職員運動員名單	160
拳擊比賽分組名冊	163
舉重比賽職員運動員名單	168
舉重比賽分組名冊	170
足球比賽職員運動員名單	173
足球比賽分組名冊	180
足球比賽秩序表	183
網球比賽職員運動員名單	189
網球比賽分組名冊	192
網球比賽秩序表	195

籃球比賽職員運動員名單	202
籃球比賽分組名冊	209
籃球比賽秩序表	212
軟式網球比賽職員運動員名單	218
軟式網球比賽分組名冊	220
軟式網球比賽秩序表	222
羽球比賽職員運動員名單	227
羽球比賽分組名冊	234
羽球比賽秩序表	238
桌球比賽職員運動員名單	257
桌球比賽分組名冊	262
桌球比賽秩序表	266
排球比賽職員運動員名單	292
排球比賽分組名冊	299
排球比賽秩序表	302
巧固球比賽職員運動員名單	310
巧固球比賽分組名冊	311
巧固球比賽秩序表	312
木球比賽職員運動員名單	314
木球比賽分組名冊	320
木球比賽秩序表	325
競速溜冰比賽職員運動員名單	341
競速溜冰分組名冊	347
競速溜冰賽程表	356
直排輪曲棍球比賽職員運動員名單	358
直排輪曲棍球比賽分組名冊	360
直排輪曲棍球賽程表	361
國武術比賽職員運動員名單	362
國武術比賽分組名冊	366
國武術比賽秩序表	378
屏東縣中小學聯運最高紀錄表	381
競賽場地及日程表	387
參加人數統計表	388

屏東縣歌



1. 雄 壯 雄 壯 雄 壯 的 屏 東
 2. 美 麗 美 麗 美 麗 的 屏 東
 3. 奮 起 奮 起 奮 起 的 屏 東



站 立 在 寶 島 南 端, 首 當 看 國 防 要
 看 不 盡 武 山 蒼 翠, 流 不 盡 溪 水 連
 實 行 好 地 方 自 治, 培 養 好 純 樸 民



衝, 前 臨 大 海 側 聳 高 峰,
 空, 有 山 有 海 甘 雨 和 風,
 風, 教 育 普 及 文 化 昌 隆,



鵝 聳 燈 塔 照 耀 汪 洋 中 雄 壯
 蔗 田 稻 畝 發 展 正 無 窮 美 麗
 富 強 康 樂 全 島 我 稱 雄 奮 起



雄 壯 雄 壯 的 屏 東
 美 麗 美 麗 的 屏 東
 奮 起 奮 起 的 屏 東

運動會歌

青天白日滿地紅國旗飄揚

歡聲雷動萬千健兒獻身手

龍騰虎躍稱英雄洗雪

東亞病夫強國必先強種

鍛鍊成壯健的身體這才

是國家的主人翁青天白日

滿地紅國旗飄揚歡聲雷動

萬千健兒獻身手龍騰虎躍

稱英雄

大會場地平面圖

綜合球場

跳遠、三級跳遠場地

阿緞城
東門

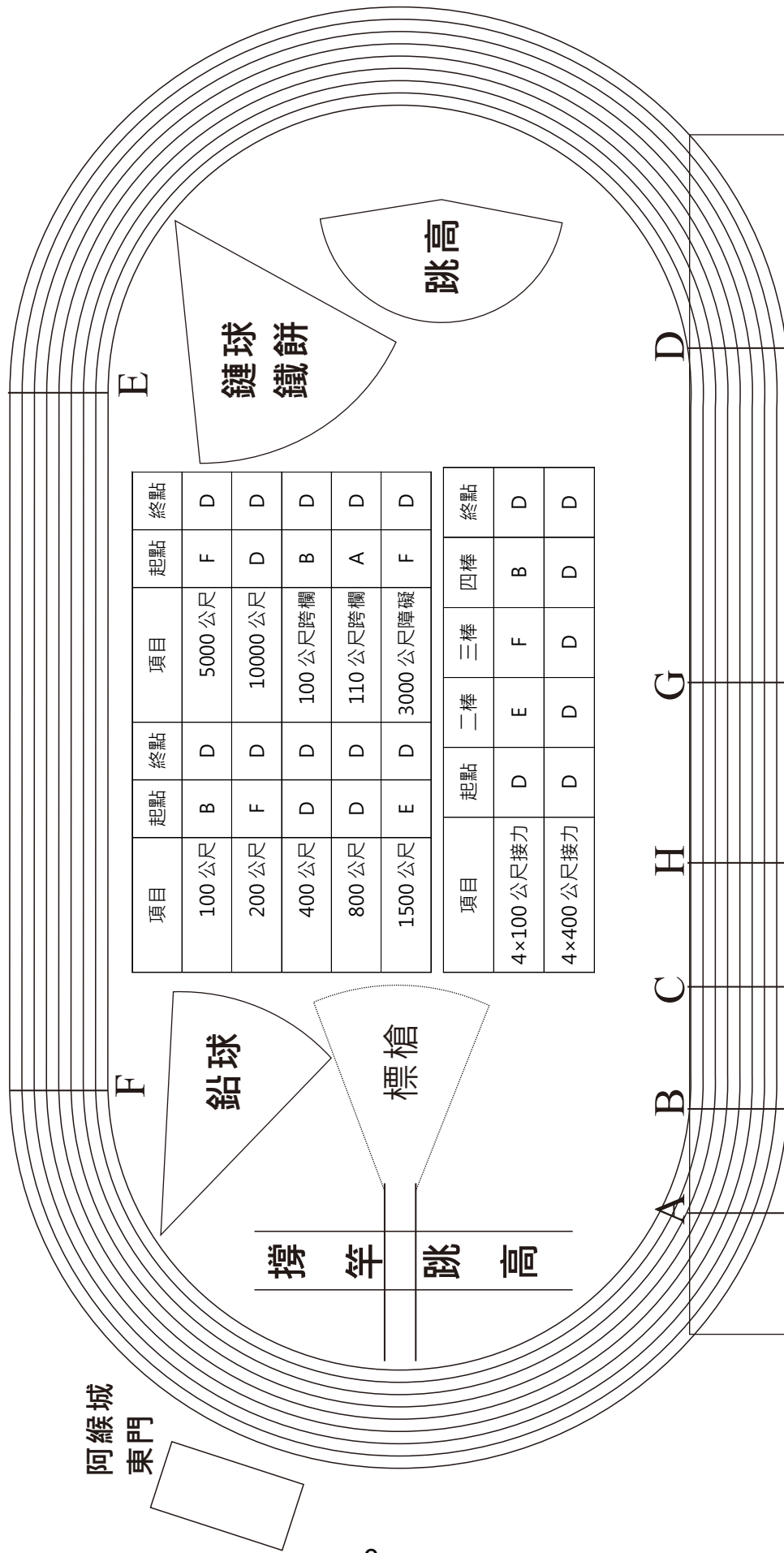

項目	起點	終點	項目	起點	終點
100 公尺	B	D	5000 公尺	F	D
200 公尺	F	D	10000 公尺	D	D
400 公尺	D	D	100 公尺跨欄	B	D
800 公尺	D	D	110 公尺跨欄	A	D
1500 公尺	E	D	3000 公尺障礙	F	D

項目	起點	二棒	三棒	四棒	終點
4×100 公尺接力	D	E	F	B	D
4×400 公尺接力	D	D	D	D	D

仁 愛 路

司令臺

紀錄組 · 競賽組 · 獎品組

檢錄處

開幕典禮程序表

時間：114年3月7日上午9：00

地點：屏東縣立田徑場

壹、 序幕表演(8:40)

- 一、 屏榮高中熱舞表演
- 二、 崇文國中拳擊有氧表演

貳、 開幕典禮

- 一、 典禮開始(奏樂)
- 二、 主席就位
- 三、 籌備主任、裁判員及承辦學校進場
- 四、 運動員進場
- 五、 唱國歌
- 六、 介紹長官與來賓
- 七、 主席致詞
- 八、 貴賓致詞
- 九、 會旗進場：由國立屏東大學旗隊引導進場
- 十、 升會旗
- 十一、 運動員宣誓
- 十二、 裁判宣誓
- 十三、 聖火進場
- 十四、 燃勝利之火
- 十五、 禮成(奏樂)
- 十六、 運動員退場

運動員宣誓誓詞

宣誓：我們為了倡導全民體育，用運動增進身心健康，以追求奮發和諧有活力之美好生活，今日充滿著希望來參加中小學生運動會，願遵守大會各項競賽規則並服從裁判之判決。

宣誓代表

謹誓

中華民國 114 年 3 月 7 日

裁判宣誓誓詞

宣誓：我謹代表全體裁判宣誓，以真正的體育運動精神，遵守大會各項競賽規則，以公平公正的態度執行本屆屏東縣中小學聯合運動會的各项職責。

宣誓代表

謹誓

中華民國 114 年 3 月 7 日

閉幕典禮程序表

時間：114年3月9日下午4：00

地點：屏東縣立田徑場

- 一、 典禮開始（奏樂）
- 二、 長官來賓介紹
- 三、 主席致詞
- 四、 成績報表及頒獎
- 五、 會旗交接
- 六、 降會旗
- 七、 熄聖火
- 八、 禮成（奏樂）
- 九、 運動員離場

114 年屏東縣中小學聯合運動會職員名單

大會會長

周春米

大會副會長

周典論 黃國榮 盧文瑞 楊慶哲

大會顧問

梁育慈 黃明賢 蔣家煌 李世斌 林明順 鄭清原 蔣月惠 陳揚
曾義雄 蘇資婷 方一祥 張平原 盧文瑞 宋麗華 陳明達 蘇孟婕
何春美 葉明博 徐榮耀 黃建溢 利八魁 許馨勻 陳志成 洪明江
李世淦 吳慈慧 林郁虹 陳宗廷 許展維 周典論 洪宗麒 劉孟君
郭再添 方文正 羅平道 周碧雲 王啟敏 黃盈裕 張榮志 潘芳泉
盧玟欣 王薇茗 潘翠雲 張利惠 高惠芬 何長成 越秋女 李紀財
林采穎 杜仁勇 鄭張常敏 林蔡鳳梅 周陳曉玟

籌備委員會

主任委員

楊英雪

副主任委員

周佳琪 周品全 黃禎祥 尤史經 李建霖 吳亮慶 鍾慶平 藍聰信
徐國銘 呂家萱 梁正翰 林國順 鍾慶鎮 黃道東 曾明輝 洪茂豐
方冠丁 廖國富 鄭慶堂 劉美吟 賴文一 陳國在 陳政雄 古榮福
羅金良 曾有欽 巴正義 羅清仁 潘明福 莊景星 沈秋花 朱宏恩
潘壯志 陳國祥 楊榮豐 林逸文 蔡俊彥 柯朝塗 洪嘉皇 林鴻源
周敦懿 林照庭 陳冠明 陳科名 賴俠伶 侯淑禎 黃坤謨 王致皓
李欣蔓 王家瑞 胡瑞慧 陳志偉 鄭崑隆 黃賢德 陳亮谷 劉瑞富
林俊傑 鍾冬玉 林容如 羅彥文 林一煒 劉文宗 黃豐欽 送銘池
郭瓊揚 謝惠如 鄭宗文 陳寶郎 孫訢益 盧劍峰 陳朝賢 黃慧瑄
楊蕙萍 湯博榮 張浩鳴 陳英邦 張穎騰 李惠瓊 曾淑勤 張鑑堂
蘇傳桔 楊政家 于福豪 陳冠良 印永生 謝旻蒼 賴詠清

籌備主任

鄭雅靜

籌備副主任

廖麗華

總幹事

黃柏翰 李媽讚

副總幹事

陳裔茵

總務組

組長：李沛璇

副組長：陳虹夙

組員：洪宇璇 譚仲萍 方怡琇

行政典禮組

組長：簡傳耀

副組長：王麗婷

組員：郭慈文 王文賢 郭欣婷 胡玉貞 林秀萍 王文賢 翁雪惠 傅錦松 楊秀惠
康祝菁 林佩霖 廖瓊瑤 鄭惠如 陳鵬升 莊正國 李麗君 吳珮菁 陳芊如
范揚裕 李欣薇 昌淑鈴 王里文

文宣美工組

組長：李佳遠

副組長：謝雅倩

組員：賴怡珍 蘇怡雯 謝欣岑 周宜臻 李乾勝 簡大為

啦啦隊表演組

組長：蕭智君

副組長：黃行志

組員：林惠雯 黃行志 陳堂璋 方怡琇

環境衛生組

組長：王麗婷

副組長：周佳樺

文書組

組長：吳彥融

副組長：石鈞安

組員：林明俊 張祐甄 林宥晴 顏冠琳 羅鳳英 謝志鴻 王諄瑾

聖火組

組長：陳永峯 副組長：林廣文 蘇傳桔
組員：賴建戎 李采瑄 林旺棟 郭子安 鄭惟謙 郭千惠 黃素卿 林恭揮 林廣發
 曾敬明 陳振賢 謝和鈞 張正奇 劉妍琳 邱雅娟 蔡衣珊 王淑娟 邱炯鏞
 張丹旻

紀錄組

組長：黃大峰 副組長：黃錦雄
組員：楊奇燁 張毓廷 蕭郁馨 林能傑 方博立 鍾智偉 吳佳蓮 蕭婷宜 許芳雪

獎品組

組長：李宗鴻（田徑場） 陳寶全（游泳池）
副組長：艾旭毅 林志昇
組員：莊逸萍 施純慧 陳毓祉 王玉品 董全本 郭丁豪 簡廷任 楊雅淨 許維育
 董建興 尤彥喬 蘇菁品 陳淑惠 林好芳 康甯瑜 陳聖芳 陳若蓁

裁判組

組長：王淑娟 副組長：蔡衣珊 王瓊雯
組員：曾暄芸 黃莆田 利沛娟

競賽組

組長：張芳瑞 副組長：陳榮華 李廣庠
組員：葉 芄 賴景炫 陳大章 李依鳳 謝瓊慧 黃士倩 陳盈朱 賴健治 鄧瑛慧
 蕭凌逸 蔡崴楠 吳蔚銘 吳志男 張毓廷 蕭郁馨 李詠振 王貴梅 黃永良
競賽資訊組組員：余剛式 高俊豐 秦浩青

攝影組

組長：劉漢宗 副組長：陳永豐
組員：王聖閔 涂毓雯 陳麗娜 王勝正 張美莉 林志雄 鄭瑞元 湯奇霖 徐玉芬
 張永強

場地器材組

組長：李清偉 副組長：張柏年 溫昇泓
組員：陳厚吉 蔡柏璋 郭儒峯 蔡正凡

警衛組

組長：戴台捷
組員：韓光龍 蕭君 楊基紳 柯興程 蔡培元 黃連鵬 張鳳鈞

醫護組

組長：張秀君

副組長：林進鴻

組員：呂孟倫 周宗賢 黃秋瑾 黃怡萱 陳怡臻 許紘榕 許玉玲 李玉霞 許雅卿
陳怡岑 王佩茹 林鈴蓉 郭玉蓮 曾玟綺 方齡玉 黃淑君 莊馥如 黃寶儀
曾思瑜

運動傷害防護組

組長：黃玉麟

組員：劉紹龍 李銘修 陳智威 丁昱仁 謝佳憲 莊立呈 曾嫚亭 吳孟潔 陳其昌
郭智軒 盧含洙 吳秋月

大會裁判名單

田徑裁判

召集人	: 林瑞慶								
審判委員	: 陳文銓 鄭福仁 曾財華 潘文道 楊明順 林森麟 程義昌 李文雄 黃慶昌 楊秋平								
會場管理	: 郭武龍 羅芸慧								
賽事經理	: 洪毅男					競賽總指揮	: 秦浩青		
田賽裁判長	: 林慶祥 林吟映					徑賽裁判長	: 李文欽		
裁判組組長	: 李雪華								
競賽組組長	: 羅婉容					競賽組組員	: 張瑞淵。藍惠琴		
資訊組長	: 高俊豐					資訊副組長	: 余剛式		
資訊組組員	: 賴俊宏 謝易庭 黃俊杰 張見文 陳婷婕 林庭竹 歐孟賢 邱惠珠								
播報組組長	: 蔚乙亘					播報組組員	: 黃新穎 黃玉萍		
發令主任	: 王承光					發令副主任	: 陳益修		
發令	: 吳神佑 曾耀慶 展恩加 陳俊廷								
終點裁判	: 林傳傑 陳順賢 周志榮 陳志豪 劉慶敏 曹進乙 鐘敏翠 蘇良瓊								
終點攝影主任	: 黃銓文								
終點攝影	: 劉建銘 林昇輝 尤健維 王鈺晶								
計時主任	: 劉萬得								
計時裁判	: 陳俊毓 李如偉 黃宥騏 鄭金鑾 阮惠華 盧瓊綉								
風速測量	: 何碧月 翁榮愛								
跳部主任	: 陳俊華								
跳部裁判	: 唐榮雄 林哲安 李玢昱 黃寶葵 楊千儀 程心瑩 梁玉香 林蕙君 黃美惠 張宇喬 羅志玄 林莞純 陳正 林杰								
擲部主任	: 李宗緯 黃思翰								
擲部裁判	: 姜銘遠 林和震 連英傑 洪舒雅 高承賢 許美嬌 張順和 邱獻世 王淑惠 黃鈺婷 劉俊賢 林惠龍 楊雯妃 李婉綺 黃友城 溫婷好								
檢錄主任	: 邱鎮東								
檢錄員	: 陳浩銘 蔣辰平 賴蓮美 黃嫻芸 蔡瑋宸 林育秀 高菡娘 李月雲 朱俊穎								

檢察主任：曾耀賢 黃秋屏 劉俊概 巴順輝
 檢察員：郭紋因 傅美惠 楊碧枝 林淑芳 吳孟儒 杜秀山 杜菊花
 阮煜荳 柯曼莎 黃珮淳 賴釗華 劉芳義 曾勤勳 陳星穎
 張春能 高志宏 敬陸珂·阿薩敬嵐恩
 場地技術組組長：林世名 場地技術組副組長：陳春候
 地技術裁判員：黃正宗 車秀芳 樊盟鎮 蘇坤木 林廷彰 張乃仁 黃琨育
 法定測量裁判：陳春候（兼）
 場地幹事：陳厚吉

游泳裁判

技術委員：黃明賢（召集人） 傅子勝 李恭墨 謝雁純 張春華
 賽事經理：簡瑞隆
 現場管理：廖惟儀
 裁判長：陳芳正 董榮彰
 發令員：陳俊成 陳恭維
 計時主任：黃秋屏（兼）
 計時裁判：陳建華 陳建義 陳明鴻 翁崇銘 戴至禾 廖德魁 徐維鑫
 巴順輝（兼） 李自勇
 轉身組主任：黃秋屏（兼） 陳美貴 轉身組副主任：陳建華（兼）
 轉身裁判：吳玲香 傅月英 郭麗雯 劉萬得 許承祐 陳建義（兼）
 陳明鴻（兼） 翁崇銘（兼） 戴至禾（兼） 廖德魁（兼） 徐維鑫
 （兼） 巴順輝（兼） 李自勇（兼）
 姿檢組主任：楊峻男
 姿勢裁判：劉俊概 曾耀賢 傅米可 王詩辰 黃翊珊
 檢錄組主任：郭富森
 檢錄裁判：徐燕貞 陳純 聞震宇 林尚韋 劉恆君
 報告員：陳雅萍 蘇心怡
 紀錄組主任：吳麗美
 紀錄員：蘇品瑄 侯靜雲 張家鳳
 資訊紀錄員：王金龍 張智堯
 電動計時督導：劉泰佑 周濬昶
 場地幹事：蘇婉苡

柔道裁判

主任委員	：王俞森						
技術委員	：劉輝煌	郭癸賓					
審判委員	：張崇和	林恭信	王子正	鐘一心			
賽事經理	：戴達元						
裁判長	：蔡雅靜		副裁判長	：蔡宜芳			
裁判	：文玉霞	鍾敬軒	李明賜	劉佳伶	徐富彥	葉晨華	蔡松城
	：潘冠霖	余凱潔	吳建勳	陳沛綾	陳俊宏	郭家安	
競賽組	：涂智明	楊芷箴	潘淑惠	王藝蓁	張韶芹		
計時記錄	：胡舒惠	吳慧莉	余逸嫻	謝濶安	吳紹芹		
頒獎組	：林慶安	謝佳純					
庶務組	：黃加和	朱佳欣	李亞宸				
場務組	：楊文嘉	洪國生					
場地幹事	：蘇聖峰	周進財					

跆拳道裁判

競賽管理委員	：潘長成	曾瑞香	劉明球	黃義和	陳燕清		
裁判長	：張忠祿						
裁判	：潘斐章	吳永富	謝進德	鄧臣民	吳延隆	蔡傑仁	張力元
	：蘇宏文	李政哲	黃玉儀	潘秀宜	林儀婷	黎晏辰	張嘉容
	：蘇育翎	王威欽	林徽燕				
檢錄組	：羅貝麗	蔡沛育	鄭基瑤	蕭奉儀			
播報組	：詹雅惠	蕭永慧					
紀錄組	：曾筱芬	曾瑞杰	陳幸苹				
文書組	：詹運強	吳光永					
獎品組	：戴貴雄	鄧宇君	陳采錨				
計分組	：巫麗	李明耀	王碧鳳				
計時組	：陳振源	戴德彰	曾政宏				
賽事經理	：蕭凌逸						
場地幹事	：昌淑鈴						

舉重裁判

審判委員	：賴建宏	林維斌	陳萬益	曾屏憶	鄭志郎
賽事經理	：郭羿含				

裁判長：沈順福
 副裁判長：謝孝凱
 裁判：劉美秀 林淑娟 吳南成 李如弘 袁逸農 黃瓊瑤 李育芬
 黃相華 潘莉真 蕭雅雯 沈仕凱 蔡孟軒
 加重員：丁世昌 蔡東杉 鍾振亮 方耀堂
 場地幹事：蕭雅芳

拳擊裁判

審判委員：許馨勻（召集人） 林世名（兼） 張飛琮 羅尚策 石宏仁
 裁判長：傅東光
 賽事經理：邱仁廷
 裁判：張智鈞 傅志群 林壯蔭 謝閔旭 李敏 李勝華 馬文豪
 邱于鉸 潘沂鑫 邱瑜安 陳文升 阮志韓 林思婷 藍泓凱
 林品足 張赫軒 鍾泳吉 王彥中 全王家駿
 器材組：楊炎珠
 獎品組：潘瑞儀
 播報員：高千惠
 場地幹事：柯婷梅

國武術裁判

主任委員：郭玉印
 副主任委員：李賢男 許文能
 審判委員：曾國峰 簡火土 葉俊雄
 國武術總裁判長：彭文隆 國武術副總裁判長：洪麗卿
 國術套路裁判長：陳季容 國術套路副裁判長：陳姿妃
 武術套路裁判長：謝文瑞 武術套路副裁判長：蔡雲麟
 國武術套路裁判：吳佳欣 曾素幸 陳秋逢 王雨薇 彭凱稜 李柏憲 顏乾明
 鍾宣誼 陳絲絲 陳秋琴
 散手掛技擂台裁判長：尤信憑 散手掛技擂台副裁判長：葉品程
 散手掛技擂台裁判：黃愉雯 潘昱安 蔡嘉玲 黃聖芯 張哲銘 陳岳圻 徐健修
 鍾玉潔 吳政芳 湯絢樵 李子瑞
 國術檢錄長：范瑞陽 武術檢錄長：李柏霖
 賽事經理：吳明宗 場地幹事：吳玉梅

足球裁判

審判主任委員：蘇榮宗
審判委員：許晉嘉 曾維廣 鄭信禎 林惠群 翁清榮 蓋玉珩
裁判長：張堃元
副裁判長：張宏任 蔡志彬 賴建戎
裁判：郭鴻明 周明仁 黃建彰 唐湘宇 陳鴻育 劉康任 羅竟倫
阮人哲 林瑞陽 潘彥君 謝宇翔 邱鈺璋 許淳皓 黃威棋
陳德駿
場地幹事：鄭有欽

籃球裁判

審判委員：周佳琪（召集人） 歐陽正德 潘譽仁 林智勳
賽事經理：潘譽仁（兼）
裁判長：邱志憲
裁判：蕭智馨 陳新 林琮雲 張嘉能 姚馨貽 劉乃維 陳正霖
葉妍希 林俊傑 劉奕廷 吳芳善 王聰敏 許志鴻 曾冠嘉
簡貝伊 陳俊名 郭俊宏 徐英哲 何彥廷 劉子田 林志勇
吳彥霏 陳歆絜 白慶漢 邱建彰 吳明峰 王智彥 劉建良
張正濤 沈義郎 徐仕泓 周韋羽 黃柏諭 廖建明 黃戎彥
劉冠纓 蕭智民 王文忠 甘豐榮 劉鎮毅 王重盛 吳哲誠
黃昱升 鄭智維 邱彥勳 蕭勝隆 徐士為 韓承安 張誌家
尤俊凱 楊甯成 陳慧琳 湯怡霖 歐陽喻弦
計時記錄：黃楷庭 鄞慈微 黃詩淳 羅仔涵 陳鈺馨 陳易鈴 林宛蓉
詹詩涵 鄭佳樂 李侑軒 邱意晴 林志揚 蔡依蓁 李志婷
林俊名 劉恩彤 鄞涵芸 謝麗容 楊浣筑 陳宜靜 劉順屏
場地幹事：潘志偉（至正國中） 李致乘（屏東高中） 陳江炫昌（麟洛國中）
呂建宏（屏東高工）

排球裁判

審判委員：黃枝男（召集人） 楊同意 鍾祥憑 葉日展 謝琪文 潘正憲
林常榮
賽事經理：楊富傑
紀錄組：陳榮華 李再和 蕭淑屏 蕭貴妃 潘政義 陳克群

獎品組：楊秋恩 李姿慧 陳勁璋 朱彥伶
 裁判長：邱毓德
 副裁判長：許溫延
 裁判：蕭羽庭 陳正霖 董之緣 柯鈞皓 何國慶 陳昱廷 杜文華
 王智儀 許丞竣 何寶康 李庭瑤 舒子軒 陳維柔 李志強
 陳則翰 陳彥均 楊獻文 陳柏全 朱光榮 楊東達 莊靖怡
 蔣順貴 余坤朋 虞品振 葉子嘉 羅敬堯 朱慧芯 林正原
 龔郁喬 王念慈 顏子翔 陳苾姝 羅義雄 周榮治 林高藝
 林藝家 吳明雄 邱庭瑋 邱庭毅
 場地幹事：李科增 曾永安

網球裁判

執行長：莊鳴涓
 裁判長：郭庭懿
 裁判：林柏均 孫長元 陳俊宇 鄭伍洋 張儷馨 鄧怡瑄 吳俊毅
 邱炫易
 場地幹事：李榮尚

軟式網球裁判

裁判長：曾文雄
 審判委員：王智立 張敏豐 賴芳蘭
 競賽組：王左山 羅國文
 紀錄組：尤燕翎 黃雅眉
 賽事經理：陳建任
 裁判：徐信君 李佳鍵 謝婉瑩 徐彥凱 幸柏羽 郭易鳳 張昱帆
 張立中 林淑萍 黃文政 墜宏賓 黃毓威 簡珮真 關芳昀
 場地幹事：陳鼎鴻 嚴智文

桌球裁判

審判委員：劉天靠 (召集人) 江貴添 陳山坤 楊 奢 林美惠
 賽事經理：謝政夫
 裁判長：林豐楙
 副裁判長：陳雙展
 裁判：許淑玲 吳忠達 葉新宏 陳慶雄 張芳香 黃秀媚 洪文進
 林瑞足 洪靜瑩 張國柱 楊進塘 許龍誠 劉志良 白兆基

李明豐 林裕豐 趙金華 陳細川
 競賽組：高舉連 林廣文
 抽籤組：柯美蓮
 紀錄組：洪志文 彭嫩瓊 王貴美 馬月圓 周蘭英
 場地幹事：李玉燕

羽球裁判

審判委員：林明順 蕭良坤 審判長：王孔良
 裁判長：郭忠義 副裁判長：謝永津 沈小菁
 裁判：謝明宗 謝紫婕 鄭欽宇 張建和 虞傑仁 陳家源 林珮宸
 鄭至宜 黃美惠 陳擷宇 楊怡珍 邱松源 郭家修 林信沐
 李桂英 林國基 薛媛元 邱怡斌 鄭嘉珮 簡幼 王鑰傑
 陳玉玫 塗志瑞 蔡宛婷 吳智顯 鍾展有 林本禾 林娟如
 陳怡君 范愛德 何助民 胡素琴 鄭水霖 林振義 謝哲智
 陳國斌 楊玉華 柯漢政 簡惠淨 江定達
 競賽組：林怡芬 許碧霞 林文榮 謝宜珮 李章麒 吳慧婕 蔣金菊
 場地組：林昌春 王婉嫻 王冬梅 邱惠美 陳金源 邱善榮 龍春紹
 賽事經理：黃正隆
 場地幹事：胡誌仁 洪明喜

競技體操裁判

賽事經理：林宗翰
 裁判長：劉安鈞
 裁判：許維珊 洪玉桂 楊秋月 黃慧慈 郭貴足 張雅蕙
 典禮：邱茂華
 檢錄：高儀芳
 場地幹事：王靚瑜

巧固球裁判

審判委員：吳子宏 林義明
 裁判：林子旭 陳文璋 吳鑑峰 李宜勳 鍾政凱 陳曉鴻 蔡榮宗
 陳銘鴻 李志雄 羅雅玲
 記錄員：陳佳君 阮卉均 范可恩 蘇文馨 曾浣琳

庶務組：陳佳伶 張家偉 李雅茹
場地幹事：姜美齡

直排輪曲棍球裁判

審判委員：羅世杰（召集人）戴國璋 林志萍 陳垣佐
賽事經理：潘錦煌
裁判長：蔡俊賢
裁判：林家吟 方映笛 黃玉霖 李芸錚 林嘉憲 許哲峰
球間裁判：李孟竹 楊淨妃
檢錄：王志芳 劉祐彰
計時計分裁判：曾于玲 張巧蕙
播報：胡凱晴
醫護組：林任嫻
場地幹事：蔡志文

競速溜冰裁判

審判委員：林詠翔（召集人）李文益 蔡明進 潘怡蓁
裁判長：鄭振強
角隅裁判：蔡添福 陳彥文 蘇高玄 施祐吉
直線裁判：古長晉 陳昭庭
鳴槍裁判：黃忠誠
檢錄裁判：羅平育 謝志強
搖鈴裁判：黃安拙
紀錄裁判：張淑靜 陳瑞香
頒獎組：歐雅芬
醫護組：王秋穰 蘇真鳳
場地幹事：蔡志文（兼）

木球裁判

審判長：楊秀蓉
審判委員：陳素華 丁樹吉 黃政偉
賽事經理：賴有財
裁判長：鄭中興

裁 判 組：賴君侑 潘又豪 吳正宇 藍奕棠 古恩銓 李湘玲 吳建明
黃世憲 謝美玲 翁炳昌 陳明聰 張秀琴 莊兆寬 宋文進
侯素勤 洪俊廷 潘月娥 張俊雄 王思蘋 陳宥然 楊紫涵
藍美束 石泰郎 王政欽

競 賽 組：廖文獎 楊秀蓉(兼) 劉億華

紀 錄 組：許鶴議 吳竣庭

場 地 組：陳順福 朱東林 陳宥均

攝 影 組：沈心汝

場 地 幹 事：吳淑禎

裁判員、隊職員及運動員須知

裁判人員須知

1. 裁判員需要大會賽前 30 分鐘前到達比賽場地辦理報到。
2. 裁判員服裝必須依大會發給之裁判衣服或各單項規定之裁判服裝。
3. 裁判員應遵照大會技術總則及各單項技術手冊相關規定執行裁判任務。
4. 裁判員必須完成自己擔任之職務工作。
5. 裁判員必須保持公平、公正的態度執行任務，不得有偏袒情形發生。
6. 裁判員必須要遵守大會排定之比賽時間，按次序進行比賽。
7. 各裁判員向大會借用器材用具，比賽完畢應負責如數點交繳回場地組。
8. 各裁判員所需之裁判之用具請自備。

參賽選手技術總則

參加比賽之隊職員、運動員除應遵照大會各項規程、比賽規則及辦法之規定外，並應注意下列各項：

1. 運動員應點名後，應於靜候點名員率隊入場，不得零亂，非與賽人員不得乘機進場。
2. 凡當場比賽完畢之運動員，須在終點集體整隊，由服務生帶隊退出場外，不得在場上逗留，非與賽人員（含單位領隊指導、管理等）一律嚴禁入場，違者除立即由大會宣布外，並停止該運動員參加比賽。
3. 每項比賽完畢後，立即頒獎，前六名優勝運動員於指定地點休息，俟是項成績宣布後，凡經查證有冒名頂替，資格不符者，一經查出，決按章程嚴懲，其單位負責人則報請主管議處。
4. 遇有特別情形未經規定者，須受裁判員或會場管理之指導，違者依據競賽規程第十七條處理之。
5. 運動員於參加點名時，務須攜帶國民身分證明及學生證，缺者按規章處理。

田徑比賽運動員注意事項

一、田徑項目隊職員須知：

1. 「號碼布」應固定佩掛在運動上衣，胸前、背後各配掛一張，不得配掛於其他部位；跳部可只用一塊，跳遠、三級跳遠須配戴在胸前，跳高、撐竿跳高佩戴在胸前或背後均可；不按規定佩掛者，一概不准參加比賽。號碼布請妥善保管，倘若遺失可至大會競賽組申請補發，唯需酌收工本費 100 元。
2. 服裝：
 - (1) 參加比賽之運動員在比賽全程中均需穿著印有二字以上各單位中文名稱(或簡稱)，字體須 5 公分 X 5 公分以上。
 - (2) 參加接力比賽隊員之上衣式樣、顏色必須一致；褲子顏色須同一色系。
 - (3) 混合 4x400 公尺接力比賽，二位男運動員的比賽服（背心）樣式、顏色須一致，二位女運動員的比賽服（背心）樣式、顏色也須一致。男運動員與女運動員的比賽服（背心）樣式、顏色可不同。
 - (4) 參加競走運動員的褲子長度不可超過膝關節。

(5)本次比賽將依世界田徑總會(WA)規定實施鞋底厚度檢測，若運動員於檢錄完成後蓄意更換鞋子，將禁賽一年。鞋底厚度檢測項目：徑賽項目、競走、跳遠、三級跳遠。

3. 10000 公尺競走比賽時，運動員被判罰 3 張紅卡，依競走主裁判指示進入競走罰時區 60 秒，被判罰 4 張紅卡，即取消比賽資格；5000 及 3000 公尺競走比賽時，運動員被判罰 3 張紅卡，依競走主裁判指示進入競走罰時區 30 秒，被判罰 4 張紅卡，即取消比賽資格。

4. 不出賽申請：

(1)申請時間：須於 114 年 3 月 3 日 08:00 起至 3 月 6 日 12:00 止或該項目比賽時間的前一天 15:00 前提交。

(2)提交方式：

A. 各單位不出賽選手(或接力項目)，應在各單位報名後，依競賽組提供之帳號、密碼，至屏東田委會網站(<http://ptctf.ptc.edu.tw>)提供之資訊服務連結填寫不出賽單。

B. 不須任何證明，只有提出的項目不可出賽，其他項目皆可出賽。

(3)限該項目第一輪的比賽(徑賽限預賽)方可提出不出賽申請。選手若無故不出賽者終止其比賽，其後之賽程皆不得再出賽。

5. 請假

(1)依據技術總則第十一條第 4 目辦理。

(2)比賽當天選手若因故無法出賽，須於該場檢錄時間開始前向田徑競賽組提出「請假」之申請，相關證明請在該場次檢錄結束前備妥，否則以無故棄權論。經核准請假之選手，該請假賽次以後之當天各賽程均不得出賽，但次日賽程可再出賽。無故棄權者，取消後續參賽資格。

6. 技術規則 4.4 終止參加比賽(資格):

(1)最後確定出賽的選手，於比賽時未參加比賽。

(2)通過預賽、準決賽晉級之選手，未參加其後比賽者(一定要出賽)。

(3)無法以真誠的、努力的、公正的參與比賽者。有以上之情形者，以棄權論處，取消其後續項目(含接力)的比賽資格。

7. 檢錄時間：選手於下列規定時間到達檢錄處聽候檢錄，凡逾時不到者，以棄權論。

項目	到達檢錄處時間	離開檢錄處時間
徑賽項目	比賽前 30 分鐘	比賽前 15 分鐘
接力項目	比賽前 40 分鐘	比賽前 15 分鐘
田賽項目 20 人以下	比賽前 40 分鐘	比賽前 35 分鐘
田賽項目 21 人以上	比賽前 50 分鐘	比賽前 45 分鐘
撐竿跳高	比賽前 75 分鐘	比賽前 65 分鐘
跳高	比賽前 60 分鐘	比賽前 50 分鐘
12x100 公尺接力	比賽前 40 分鐘	比賽前 15 分鐘

註 1:全能項目每天第一項目於技術手冊規定比賽時間，按上述規定檢錄時間於檢錄處點名，其餘各比賽項目於技術手冊規定比賽時間之田賽 30 分鐘前、撐竿跳高 50 分

鐘前、徑賽 20 分鐘前在各比賽場地檢錄點名。

註 2:檢錄結束時間一到即不再受理點名檢錄；遲到者視同放棄比賽，不得參加該場次的比賽，並取消後續所有項目的比賽資格。

8. 各項接力比賽棒次表須於該項次第一組比賽時間之 90 分鐘前，經教練確認至線上資訊服務網頁填寫棒次表，逾時未交者取消參賽資格。距比賽時間 90 分鐘以上時可更改名單，90 分鐘內須更改名單者，必須持有無法出賽之證明至田徑競賽組辦理。

9. 比賽有效時間：

	5000 公尺	3000 公尺	3000 公尺 障礙	2000 公尺 障礙	3000 公尺 競走	5000 公尺 競走	10000 公尺 競走
高男組	21 分	11 分	13 分	×	×	×	61 分
高女組	25 分	13 分	16 分	×	×	×	70 分
國男組	×	12 分	×	10 分	×	33 分	×
國女組	×	14 分	×	12 分	×	35 分	×
小男組	×	×	×	×	30 分	×	×
小女組	×	×	×	×	30 分	×	×

10. 各項比賽時間在秩序冊內明確規定，若大會臨時變更，依競賽組張貼之公告及報告員口頭報告為依據；教練及選手必須隨時注意大會標準時鐘及報告員宣佈之事項。
11. 檢錄時選手需提出「證明資料」，檢錄員核對身份無誤及檢錄後，應靜候檢錄處人員率隊進場，非當場比賽選手嚴禁入場。選手若有冒名頂替參賽者，歡迎提出檢舉，經查實者取消資格。
12. 參加 12x100 公尺大隊接力之選手，一律穿著平底運動鞋出賽(已卸除鞋釘之釘鞋亦不得穿著)；同時亦不得赤足出賽。
13. 團體錦標的計算，每項按 7、5、4、3、2、1 計分(接力、全能運動視同單項不加倍計分，國小組 12x100 公尺接力加倍計分)，若得分相同則按所得第一名較多者為優勝，依此類推。

二、罰則：

1. 選手如有資格不符或冒名頂替，經查屬實者取消其個人比賽資格及所有比賽成績。
2. 選手如不服從裁判員或行為不檢，經裁判長判決得取消其比賽資格。

球類比賽運動員注意事項

1. 遇有比賽時，須在規定時間前 15 分鐘內進場，比賽 5 分鐘內退場，由指導及隊長率領進出。
2. 桌球比賽運動員不得穿著白色、黃色或淺色之運動服裝。
3. 球衣依各單項規定須有固號碼，勿隨意互換穿，以免錯誤。
4. 出場比賽順序，應由指導或隊長於賽前 5 分鐘送交記錄員或裁判員。

游泳比賽運動員注意事項

1. 運動員應於比賽規定時前 15 分鐘前致點名處聽候點名。

2. 其餘各項規定參考游泳競賽規程。

其他競技運動員注意事項

1. 如遇陰雨場地不克舉行比賽時由各項裁判長會同場地管理決定處理之。
2. 參加大會其他單項比賽之運動員，應各依上列性質相類似之規定切時注意之，遇有特殊情形未經規定者，須受裁判員及場地管理員之指導，違者依據競賽規則第十五條懲處之。

114 中小聯運田徑高度晉升表

1. 單項跳高(單位：公尺)

組別	大會紀錄	試跳高度 1	試跳高度 2	開始高度	每次高度晉升表											
					1	2	3	4	5	6	7	8	9	10	11	12
高男	2.10	1.70	1.85	1.65	1.70	1.75	1.80	1.85	1.90	1.94	1.98	2.02	2.05	2.08	2.11	2.14
高女	1.65	1.40	1.54	1.35	1.40	1.45	1.50	1.54	1.58	1.62	1.66	1.69	1.72	1.75	1.78	1.81
國男	1.95	1.40	1.55	1.35	1.40	1.45	1.50	1.55	1.60	1.65	1.70	1.75	1.80	1.83	1.86	1.89
國女	1.62	1.25	1.40	1.20	1.25	1.25	1.30	1.35	1.40	1.44	1.48	1.52	1.56	1.59	1.62	1.65
男童	1.70	1.20	1.35	1.20	1.25	1.30	1.35	1.40	1.44	1.48	1.52	1.55	1.58	1.61	1.64	1.67
女童	1.51	1.15	1.30	1.15	1.20	1.25	1.30	1.35	1.40	1.44	1.48	1.52	1.55	1.58	1.61	1.64

2. 混合跳高(單位：公尺)

組別	大會紀錄	試跳高度 1	試跳高度 2	開始高度	每次高度晉升表											
					1	2	3	4	5	6	7	8	9	10	11	12
高男	2.10	1.55	1.70	1.55	1.60	1.65	1.70	1.75	1.80	1.84	1.88	1.92	1.95	1.98	2.01	2.04
高女	1.65	1.30	1.45	1.25	1.30	1.35	1.40	1.45	1.50	1.54	1.58	1.62	1.65	1.68	1.71	1.74
國男	1.95	1.30	1.45	1.25	1.30	1.35	1.40	1.45	1.49	1.53	1.57	1.60	1.63	1.66	1.69	1.72
國女	1.62	1.25	1.40	1.20	1.25	1.30	1.35	1.40	1.44	1.48	1.52	1.56	1.59	1.62	1.65	1.68
男童	1.70	1.15	1.30	1.15	1.20	1.25	1.30	1.35	1.40	1.44	1.48	1.52	1.55	1.58	1.61	1.64
女童	1.51	1.10	1.20	1.10	1.15	1.20	1.25	1.30	1.35	1.38	1.41	1.44	1.47	1.50	1.53	1.56

3. 單項撐竿跳高(單位：公尺)

組別	大會紀錄	試跳高度 1	試跳高度 2	開始高度	每次高度晉升表											
					1	2	3	4	5	6	7	8	9	10	11	12
高男	5.20	3.20	4.00	3.20	3.40	3.60	3.80	4.00	4.20	4.35	4.50	4.65	4.80	4.95	5.10	5.20
國男	4.40	2.70	3.50	2.70	2.90	3.10	3.30	3.50	3.70	3.85	4.00	4.10	4.20	4.30	4.40	4.50
高女	3.10	1.90	2.60	1.90	2.10	2.30	2.45	2.60	2.75	2.90	3.05	3.15	3.25	3.35	3.45	3.55
國女	3.10	1.90	2.60	1.90	2.10	2.30	2.45	2.60	2.75	2.90	3.05	3.15	3.25	3.35	3.45	3.55

4. 混合撐竿跳高(單位：公尺)

組別	大會紀錄	試跳高度 1	試跳高度 2	開始進度	每次高度晉升表									
					1	2	3	4	5	6	7	8	9	10
高男	5.20	2.70	3.70	2.70	2.90	3.10	3.30	3.50	3.70	3.85	4.00	4.10	4.20	4.30

5. 遠度丈量基準(單位：公尺)

組別 \ 項目	跳遠	三級跳遠	鉛球	鐵餅	標槍	壘球
高男	5.00	11.00	9.75	35.00	35.00	-
高女	4.00	9.00	9.00	25.00	25.00	-
國男	4.50	-	9.00	20.00	30.00	-
國女	3.50	-	8.50	20.00	25.00	-
男童	4.00	-	8.00	-	-	40
女童	3.00	-	7.00	-	-	30

114 年屏東縣中小學聯合運動會技術總則

第一條 宗旨：

- 一、為提倡體育，增進學生身心健康，特舉辦屏東縣中小學聯合運動會。
- 二、大會得以各項比賽記錄作為本縣報名參加 114 年度「全國中等學校運動會」之依據。
- 三、加強國民小學體育活動促進兒童身心健康，以奠定全民體育活動之基礎。

第二條 比賽日期：

中華民國 114 年 3 月 7、8、9 日（星期五、六、日）三天。

第三條 競賽種類及地點：(預定)

編號	活動項目	地 點	比賽日期		
			3/7	3/8	3/9
	開、閉 幕 式	開幕、閉幕：屏東縣立田徑場	√		√
1	田徑	屏東縣立田徑場	√	√	√
2	游泳	屏東縣立萬丹游泳池	2/21	2/22	2/23
3	體操	屏東縣立體操館(信義國小)		√	
4	跆拳道	萬丹國中	√	√	√
5	柔道	明正國中	√	√	√
6	拳擊	內埔農工拳擊室	2/21	2/22	2/23
7	舉重	屏東縣立舉重訓練中心(建國國小)	√	√	
8	足球	長治國中(高男 3/1、3/2)	√	√	√
9	網球	屏東科技大學	2/21	2/22	
10	籃球	高男-屏東高中；高女、國女-屏東高工； 國男-麟洛國中；國小-至正國中	√	√	√
11	軟式網球	麟洛國小	√	√	
12	羽球	鶴聲國中(高中、國小)、中正國中(國中)	2/21	2/22	2/23
13	桌球	仁愛國小	2/21	2/22	2/23
14	排球	內埔國中	2/22	2/23	2/24
15	巧固球	和平國小	√	√	
16	木球	佳冬高農	2/21	2/22	2/23

17	直排輪溜冰	屏東國際滑輪溜冰場	▽	▽	
	直排輪曲棍球	屏東國際滑輪溜冰場			
18	國武術	潮州國中、訓練中心	▽	▽	

第四條 主辦單位：屏東縣政府。

第五條 協辦單位：

- 一、屏東縣體育發展中心。
- 二、屏東縣體育會。

第六條 承辦單位：屏東縣公正國民中學。

第七條 註冊辦法：

- 一、各項註冊表單必須在 114 年屏東縣中小學聯合運動會報名網站註冊完畢後，將總表及各單項報名表列印出，並蓋上官防後，將紙本資料送交至競賽組審查，各單位如自備紙張，不依格式或繕寫不清楚者，本會為避免發生錯誤起見不予註冊。

二、線上報名說明會：113 年 12 月 20 日(星期五)上午 10 時。(地點：公正國中會議室)

三、註冊期限：

(一)網路註冊報名日期：

113 年 12 月 30 日(星期一)上午 9 時起至 114 年 1 月 6 日(星期一)中午 12 時止。

屏東縣中小學聯合運動會報名網址: <http://phtsport.eduweb.tw>。

競賽組副組長李廣庠，電話：0912-787-083 或 08-7362589#238

(二)註冊繳交紙本資料：114 年 1 月 8 日(星期三)上午 9 時至 114 年 1 月 9 日(星期四)

下午 4 時止。各單位必須於規定日期內至 114 年度中小學聯合運動會報名網址線上報名，完成報名動作後將網頁上總表及各單項註冊單列印後，紙本蓋完關防後，各單位請務必派員親自送交紙本至大會競賽組辦公室(體育發展中心)審查，逾時或不符合規定者概不受理。

四、資料審查地點：114 年中小學聯合運動會籌備委員會競賽組(屏東縣體育發展中心，地址：屏東市勝利路 9 號) (電話：7362589 轉 238，傳真：7364380)

註：1. 各單位運動員註冊表單，按本規程所列各項目次序分訂成冊。

2. 註冊表單一經繳本會註冊審查後，或經競賽組會議刪除後，不論人數多寡均不受理更改，或增減職員、運動員人數、姓名及項目，各單位事先務須慎重辦理。

五、負責網路報名單位：

(一)國小由各該鄉、鎮、市公所統籌辦理。(球類項目以鄉鎮為單位男女可各報 2 隊參賽)

(二)國中、高中以學校為單位統籌辦理。

六、各單位註冊職員人數如下：

(一)各單位報名參加競賽種類之選手人數在 20 人(含)以上，得置職員 4 人(含領隊 5 人)；選手人數在 12 人至 19 人時，得置職員 3 人(含領隊 4 人)；選手人數在 6 人至 11 人時，得置職員 2 人(含領隊 3 人)；選手在 5 人(含)以下，得至職員 1 人(含領隊 2 人)。(指導最多 2 名，領隊 1 人不在此限)

(二)國小男童、女童組各項目得增列選手就讀學校之實際指導教練各 1 人，已登錄各單

位職員者，不得再登錄(請登於備註欄)，不受單位註冊總人數及單項報名職員人數之限制。(以田徑、游泳、跆拳道、柔道等四項為限)

(三)職員名稱以領隊、指導(同教練名稱)、管理為原則。

七、註冊人數：每單位每組限男、女各報名一隊(國小組球類男、女得各報二隊)。

依據各單項技術手冊所規定參賽報名人數。

第八條 選手參賽資格：

一、學籍規定：

(一)競賽資格：

1. 高中組：凡在本縣就讀高級中學、職校學生均可代表就讀學校報名參加比賽。【轉學生需學籍連續滿一年才能報名參加各項比賽，即轉學生限 113 年 3 月 1 日(含)以前轉學者方得參賽】。有下列情形之一，經檢附相關文件證明者，不受前款 1 年以上設有學籍規定之限制：

(1)原就讀之學校，經依法規規定停招、停辦，或學校財團法人解散之學生。

(2)學校運動代表隊經行政主管機關核准解散之學生。

2. 國中組：凡在本縣就讀國民中學學生可代表就讀學校報名參加比賽【轉學生需學籍連續滿一年才能報名參加各項比賽，即轉學生限 113 年 3 月 1 日(含)以前轉學者方得參賽】。有下列情形之一，經檢附相關文件證明者，不受前款 1 年以上設有學籍規定之限制：

(1)原就讀之學校，經依法規規定停招、停辦，或學校財團法人解散之學生。

(2)學校運動代表隊經行政主管機關核准解散之學生。

3. 國小組：凡在本縣就讀國民小學學生均可代表就讀學校所屬鄉鎮市報名參加比賽。

4. 請各單位報名前，應由各單位自行審查，報名參賽學生資格是否符合相關規定，嚴加審查參賽選手資格，所屬單位主管核對(核章)以示負責，切勿違規報名，如有違規查證屬實者，請所屬機關，依法辦理。

5. 參賽運動員可跨競賽種類(技擊類項目除外)，但如遇賽程衝突時由運動員自行決定參賽項目，不得以任何理由要求變更賽程，未依規定時間出場比賽，該項目以自動棄權論。

6. 參賽運動員不得於同競賽種類跨組比賽。

7. 參加經費，由各單位自行負責。

二、年齡規定：參閱附表(一)，在學學生年齡限制。

三、身體狀況：參賽選手身體健康及性別，應經各參賽單位認定可參加劇烈運動競賽，始得參加比賽。

四、各組運動員出場比賽時，代表學校者，應攜帶學生證或在學證明，以備查驗。

五、球類：國高中運動員出場比賽時，應攜帶在學證明書、單位列冊核章名冊、國民身份證

正本或學生證正本，以備查驗。(國小組：攜帶在學證明書貼有照片經學校核章證明即可)

第九條 抽籤辦法：

- 一、時間：114年1月16日(星期四)上午10時。
- 二、地點：114年中小學聯合運動會籌備委員會競賽組(屏東縣體育發展中心，地址：屏東市勝利路9號)(電話：7362589轉218，傳真：7364380)
- 三、各單位應派代表1人參加球類抽籤，未出席者一律由競賽組代抽，各單位不得異議。
- 四、競賽方式視參賽隊伍多寡決定比賽制度，各項賽程種子隊以113年中小運前四名列為種子隊。

第十條 總領隊及裁判長會議：

- 一、時間：114年2月27日(星期四)下午1時30分辦理報到。總領隊會議2時開會。裁判長會議下午2時30分報到、3時整開會，請準時出席參加(不另發通知)
- 二、地點：屏東縣體育發展中心會議室
- 三、請各單位請派代表準時出席參加，不另通知(公告於114年屏東縣中小學聯合運動會報名網站)。

第十一條 競賽秩序

- 一、各種類競賽秩序，由大會籌備處競賽組公開抽籤編排之。
- 二、各競賽種類競賽制度與賽程經競賽組排定公布，不得變更或調整。
- 三、球類比賽依114年屏東縣中小運聯合運動會各球類運動競賽技術手冊之比賽制度辦理。
- 四、各單位參加競賽，不論團體或個人項目，凡經註冊務須出場，不得任意棄權。各單位選手參加比賽，須穿著印有其代表各單位字樣或標誌之規定服裝參賽。

第十二條 獎勵：

- 一、各項競賽及表演成績優良者，由大會發給獎品或獎狀。
- 二、各組運動員打破全國最高紀錄者，由大會另行發給獎品，以資鼓勵。
- 三、各競賽團體及個人項目8隊(人、組)(含)以上取6名，7隊(人、組)取5名，6隊(人、組)以上取4名，5隊(人、組)取3名，4隊(人、組)取2名，2、3隊(人、組)取1名。

備註：一、為選拔賽項目，2隊可列為選拔賽(表演賽)，不列名次。

二、個人賽有破紀錄之項目，1人為表演賽，頒發成績證明，不列入名次。

第十三條 申訴：

- 一、有關屏東縣中小聯合運動會爭議申訴案件，應依據各競賽種類技術手冊規則及相關規定辦理；若規則無明文規定者，得先以口頭提出申訴，並於該場次比賽結束後30分鐘內，提出書面(如附件二)申訴，未依規定時間內提出者，不予受理。書面申訴應由該代表隊領隊或教練簽章，向該競賽種類之審判委員或裁判長正式提出。
- 二、有關參賽選手資格不符或冒名參賽之申訴，得先以口頭提出申訴，並於該項比賽前，提出書面(如附件三)申訴，未依規定時間內提出者，不予受理。書面申訴應由該代表隊領隊或教練簽章，向該競賽種類之裁判長或競賽審查委員正式提出。
- 三、任何申訴均應繳交保證金新臺幣3,000元，如經裁定其申訴理由未成立時，得沒收其保證金。
- 四、各項比賽進行中，各單位領隊、指導(教練)及運動員，不得當場直接質詢裁判。

第十四條 比賽爭議之判定：

- 一、規則有明文規定者，以裁判之判決為終決。
- 二、規則無明文規定者，由該競賽種類之審判委員會議判決之，其判決為終決。
- 三、非上述之爭議，由大會運動競賽審判委員會裁定之，大會運動競賽審判委員會成員由籌備委員會就縣府行政代表、籌備委員會代表、及具體育專業之社會公正人士聘(兼)之。

第十五條 罰則：

- 一、參賽選手如有資格不符或冒名參賽，經查證屬實者，取消其參賽資格及已得或應得之名次與分數，並收回已發給之獎牌及獎狀。
- 二、參加團體運動項目(大隊接力及球類競賽)之團隊，在大會比賽期間倘有資格不符、冒名頂替等而出場參加比賽者，一經證實，即取消該隊在該項比賽中參賽資格(申訴以前之各隊亦不得重賽)，所得之名次及分數，並收回已發給之獎牌及獎狀。
- 三、凡參加比賽之運動員，註冊參加2單位或2單位以上者，向大會註冊而經查明屬實者，除當即取消其個人比賽資格及以得知名次、分數、獎牌、獎狀外，指導、管理等均報請主管單位懲處之。
- 四、運動員在大會期間有違背運動精神，如不正當之行為，不守秩序，不顧公德，無故棄權，侮辱其他運動員、職員或不服從裁判者，除審判委員會有加以相當懲處之權外，並通知其所屬單位懲處之，其情節嚴重者，得暫停其參加全縣運動會並轉請全國各項運動主管機關暫停其參加比賽，或依法呈請究辦。
- 五、代表團隊職員於比賽進行時，有故意妨礙、延誤比賽或擾亂會場，應由裁判當場予以警告，如仍有此種表現者，得由裁判立刻停止比賽，該比賽以棄權論，其情節嚴重者，由籌委會將該員違規之情事，函請轉知所屬主管機關依規定議處。

第十六條 本規程總則經審判委員會通過後實施，修正時亦同。

第十七條 錦標種類

一、男子組：

組別 項目	高中組	國中組	國小組	備註
1. 田徑	*	*	*	
2. 游泳	*	*	*	
3. 體操	-----	-----	-----	
4. 跆拳道	*	*	*	
5. 柔道	*	*	*	
6. 拳擊	*	*	-----	
7. 舉重	*	*	-----	
8. 足球	*	*	*	
9. 網球	*	*	*	
10. 籃球	*	*	*	

11. 軟式網球	*	*	*	
12. 羽 球	*	*	*	
13. 桌 球	*	*	*	
14. 排 球	*	*	*	
15. 巧 固 球	*	*	*	
16. 木 球	*	*	*	
17. 溜 冰	*	*	*	
18. 國 武 術	*	*	*	

二、女子組：

組 別 項 目	高中組	國中組	國小組	備 註
1. 田 徑	*	*	*	
2. 游 泳	*	*	*	
3. 體 操	*	*	*	
4. 跆拳道	*	*	*	
5. 柔 道	*	*	*	
6. 拳 擊	*	*	-----	
7. 舉 重	*	*	-----	
8. 足 球	-----	*	*	
9. 網 球	*	*	*	
10. 籃 球	*	*	*	
11. 軟式網球	*	*	*	
12. 羽 球	*	*	*	
13. 桌 球	*	*	*	
14. 排 球	*	*	*	
15. 巧 固 球	*	*	*	
16. 木 球	*	*	*	
17. 溜 冰	*	*	*	
18. 國 武 術	*	*	*	

第十八條 錦標計算方法

- 一、各種類、科目各組運動錦標，各錄取競賽種類、科目依 3 隊取 1 名、4 隊取 2 名、5 隊取 3 名、6 隊以上取 4 名原則辦理，頒給組隊單位及教練競賽種類錦標獎狀（設有團體項目者以團體成績為錦標惟錄取仍依據本條實際參賽隊（人）數規範。各競賽種類前六名，依各組組隊單位所獲各組各項第一名、第二名、第三名、第四名，換算積分 4 分、2 分、1 分、0.5 分，加總後依高低順序錄取，頒給各競賽種類錦標（田徑計分方式參考田徑技術手冊）；分數相同以第一名數計，再相同以第二名數計，餘此類推至第六名，如再相同時，依各競賽種類技術手冊規定辦理。
- 二、各項錦標及比賽報名，國小組不足三隊，則該項目不舉行比賽，可視其需要性舉行表演賽（不列入錦標成績），國、高中組不足三隊，照常舉行比賽，但不列入錦標成績。

第十九條 保險：

一、大會辦理場地險，運動比賽人身安全保險部分，請參賽單位自行辦理。

二、其他保險需求，請參賽單位自行辦理。

第二十條 本規程經籌備委員會授權審判委員會，修正定案後施行若欲修正亦同。

(附表一)

114 年屏東縣中小學聯合運動會選手年齡規定

組別	(民國) 年齡限制		證明文件	
國中	98 年 9 月 1 日	以後	學生證 (蓋註冊章) 或在 學證明 (需貼照片, 加蓋 校長職名章、簽名章)	國民身份證
高中	95 年 9 月 1 日			國民身份證
國小	在校設籍之學生		在學證明	國民身分證

(附表二)

114 年屏東縣中小學聯合運動會競賽事項申訴書

申訴事由		糾紛發生時間及地點	
申訴事實			
證件 或 證人			
單位領隊	(簽章)	單位教練	(簽章) 年 月 日 時 分
裁判長 意見			
審判委員 會判決			
			114 年 月 日 時 分

審判委員 (裁判長): (簽章)

附註：1.凡未按各項規定辦理申訴者概不受理。

2.單位代表隊領隊簽章權，可依競賽規程總則之規定，由代表隊領隊本人或教練簽章辦理。

(附表三)

114 年屏東縣中小學聯合運動會選手資格申訴書

被申訴者姓名		單位		參加項目	
申訴事項				證件或證人	
申訴單位					
單位領隊或教練	(簽章)				
裁判長 意見					
審判委員會判決					
114 年 月 日 時 分					

運動競賽審查委員會： (簽章)

附註：1.凡未按各項規定辦理申訴者概不受理。

2.單位代表隊領隊簽章權，可依競賽規程總則之規定，由代表隊領隊本人或教練簽章辦理。

(附表四)

114 年中小學聯合運動會選手暨職員個人資料授權同意書

本人同意授權提供個人資料於本次賽會及相關單位必要性之使用，且本人個資必須採取安全妥適之保護措施，非經本人同意或法律規定外，不得揭露於第三者或散布。

【立同意人】

姓名： (親自簽名)

單位：

組別：高中組 國中組 國小組

職稱：領隊 教練 管理 選手

競賽種類：

中 華 民 國 1 1 4 年 月 日

依據「個人資料保護法」(以下簡稱個資法)，請詳細閱讀屏東縣政府-體育發展中心，依個資法第 8 條及第 9 條規定所為以下「報名個人資料蒐集、處理及利用告知事項」。

一、機構名稱：屏東縣政府(體育發展中心)。

二、個人資料之蒐集方式：透過直接網路報名及書面審核資料而取得個人資料。

三、個人資料之類別：學校紀錄(C051)、資格或紀錄(C052)等個人資料類別，內容包括姓名、國民身分證或居留證或護照號碼、生日、性別、教育資料、住址、電子郵件地址、聯絡資訊…等。

五、個人資料處理及利用：

(一)個人資料利用之期間：除法令或中央事業主管單位另有規定辦理 114 年中小學聯合運動會成績資料保存期限外，以上開蒐集目的完成至賽會結束一個月所需之期間為利用期間。

(二)個人資料利用之地區：屏東地區或經登記註冊報名人授權處理、利用之地區。

(三)個人資料利用之對象：除屏東縣政府(體育發展中心)本身外，尚包括 114 年中小學聯合運動會於完成上開蒐集目的之相關合作單位，詳細名單名稱或如有新增，將於 114 年中小學聯合運動會 (<http://phtsport.eduweb.tw/>) 公告。

(四)個人資料利用之方式：除屏東縣政府(體育發展中心)本身外，尚包括 114 年中小學聯合運動會於完成上開蒐集目的之相關合作單位，成績紀錄提供相關資料庫建置小組登錄。

六、登記註冊報名人如未提供真實且正確完整之個人資料，將導致影響後續比賽之權益。

七、登記註冊報名人得依個資法規定查詢或請求閱覽；請求製給複製本；請求補充或更正；請求停止蒐集、處理或利用；請求刪除。得以書面、傳真、電話等方式與 114 年中小學聯合運動會-競賽組聯絡，行使上述之權利。

八、屏東縣政府(體育發展中心)得依法令規定或主管機關或司法機關依法所為之要求，將個人資料或相關資料提供予相關主管機關或司法機關。

九、除法令另有規定或主管機關另有要求外，若登記註冊報名人向屏東縣政府(體育發展中心)提出停止蒐集處理、利用或請求刪除個人資料之請求，妨礙屏東縣政府(體育發展中心)執行職務或完成上開蒐集目的，或導致屏東縣政府(體育發展中心)違背法令或主管機關之要求時，屏東縣政府(體育發展中心)得繼續蒐集、處理、利用或保留個人資料。

十、登記註冊報名人拒絕屏東縣政府(體育發展中心)蒐集個人資料，將導致無法進行登記註冊報名，進而無法參加本次賽會。

十一、同意書請保留報名單位保存備查。

114年屏東縣中小學聯合運動會田徑職員暨運動員號碼名單

一、高男組

1、國立屏中(5001~5016)

領隊:陳國祥 執行教練:蔡怡君

5001 伍逢鑫	5002 劉之宇	5003 劉翊丞	5004 孔廷維	5005 宋睿恩
5006 李明鴻	5007 林冠銘	5008 江育德	5009 藍浚宇	5010 許政國
5011 謝易澄	5012 阮靖惟	5013 陳宥融	5014 陳智信	5015 陳柏祥
5016 黃銘漳				

2、國立潮中(5017~5028)

領隊:林逸文 執行教練:林孟男,王光輝

5017 劉家維	5018 姚品丞	5019 張濟	5020 楊鈞凱	5021 程昌盛
5022 蘇柏銘	5023 辛冠佑	5024 鄭博義	5025 陳冠叡	5026 陳彥綸
5027 陳昱廷	5028 龔子紘			

3、恆春工商(5029~5039)

領隊:蔡俊彥 執行教練:張淑惠,陳妍榕

5029 傅炳騏	5030 吳振揚	5031 姚峻宇	5032 張元	5033 張昀憲
5034 徐侑璿	5035 王翊祈	5036 盧品翰	5037 葉吳堉紘	5038 謝佳佑
5039 黃杰				

4、佳冬高農(5040~5040)

領隊:林鴻源 管理:林信安

5040 潘柏丞

5、內埔農工(5041~5046)

領隊:周敦懿 執行教練:王明順,葉健銘

5041 何柏賢	5042 劉柏偉	5043 吳育傑	5044 莊政偉	5045 謝家隣
5046 陳坤陽				

6、大同高中(5047~5056)

領隊:陳冠明 執行教練:黃琨育 管理:吳德偉

5047 傅昱丰	5048 張駿宥	5049 朱子權	5050 杜俊毅	5051 林立
5052 江育安	5053 潘明彥	5054 盧迦勒	5055 金暉竣	5056 高立

7、陸興高中(5057~5059)

領隊:柯文賢 執行教練:葉健銘

5057 曾宗翰	5058 李秉澤	5059 陳閔駿
----------	----------	----------

8、美和高中(5060~5060)

領隊:王致皓 管理:黃裕昌

5060 李定謙

9、屏榮高中(5061~5066)

領隊:李欣蔓 執行教練:潘慶龍

5061 吳俊翰 5062 呂鈺斌 5063 張文獻 5064 潘聖雋 5065 羅子欽
5066 陳彥安

10、民生家商(5067~5068)

領隊:胡瑞慧 管理:王海燕

5067 徐孝辰 5068 林柏宏

11、屏東高工(5069~5072)

領隊:柯朝塗 執行教練:黃偕穎

5069 周伯虔 5070 蔣牧恆 5071 蕭翊家 5072 顏嘉毅

12、來義高中(5073~5081)

領隊:賴俠伶 執行教練:曾耀群, 林詠晴

5073 劉恩高 5074 張凱傑 5075 張凱鈞 5076 張志佑 5077 李齊
5078 柯羿翔 5079 洪昶易 5080 胡恩竣 5081 鄭偉恩

13、屏北高中(5082~5082)

領隊:林照庭 執行教練:何寶康

5082 李瑋驂

14、東港高中(5083~5093)

領隊:侯淑禎 執行教練:戴伯伊, 管志賢

5083 吳振璋 5084 彭晨祐 5085 曾午盛 5086 李哲瑜 5087 李桓銘
5088 潘彥翰 5089 簡庭喆 5090 鍾育程 5091 陳冠儒 5092 陳品睿
5093 陳欣暘

二、高女組

1、國立屏中(6001~6001)

領隊:陳國祥 執行教練:蔡怡君

6001 蔡幸芳

2、國立屏女(6002~6004)

領隊:楊榮豐 管理:楊勝喻

6002 楊儀鑫 6003 鄭祈 6004 黃靖雅

3、國立潮中(6005~6021)

領隊:林逸文 執行教練:林孟男, 王光輝

6005 崔詩晴 6006 林芮羽 6007 梁正穎 6008 田筱柔 6009 范路得
6010 莊惠棋 6011 蔡于婕 6012 蔡嘉萱 6013 蘇庭萱 6014 許芮慈
6015 邱于菡 6016 邱孝諤 6017 邱宥瑜 6018 阮芷欣 6019 陳滄琪
6020 陳諭萱 6021 黃湘涵

4、恆春工商(6022~6029)

領隊:蔡俊彥

執行教練:張淑惠,陳妍榕

6022 余欣蕾

6023 張博甄

6024 張蕙亞

6025 林子晴

6026 潘胡媗

6027 王淑敏

6028 鄭緯庭

6029 陳詩涵

5、內埔農工(6030~6031)

領隊:周敦懿

執行教練:王明順

6030 李宜庭

6031 郭沛雯

6、大同高中(6032~6032)

領隊:陳冠明

執行教練:黃琨育

6032 杜好亭

7、屏榮高中(6033~6034)

領隊:李欣蔓

執行教練:潘慶龍

6033 林芮語

6034 潘昕謙

8、民生家商(6035~6036)

領隊:胡瑞慧

管理:王海燕

6035 劉怡婷

6036 孫雪惠

9、屏東高工(6037~6037)

領隊:柯朝塗

執行教練:黃世平

6037 張子芸

10、來義高中(6038~6039)

領隊:賴俠伶

執行教練:曾耀群

6038 涂好璇

6039 高曉光

11、屏北高中(6040~6045)

執行教練:何寶康,林照庭

6040 卓凡伊恩

6041 呂婕

6042 朱凱伊

6043 王恩樂

6044 蔡渝媽

6045 連惠姍

12、東港高中(6046~6054)

領隊:侯淑禎

執行教練:洪毅男,王博顯

6046 古都米亞·慕妮

6047 李靜穎

6048 林宛慧

6049 林芋嫻

6050 洪若芳

6051 湯宜謨

6052 王頌雅

6053 董薇安

6054 陳佑佳

三、國男組

1、大同高中(3001~3003)

領隊:陳冠明

執行教練:黃琨育

3001 方銘溢

3002 李泓慶

3003 羅亦鴻

2、來義高中(3004~3008)

領隊:賴俠伶 執行教練:曾耀群

3004 周昱辰 3005 潘鎧龍 3006 程翰森 3007 范軍翔 3008 薛子御

3、東港高中(3009~3029)

領隊:侯淑禎 執行教練:王博顯,管志賢

3009 伍志威 3010 吳忻承 3011 吳桐羽 3012 李制憲 3013 李諭錚
3014 林岱震 3015 林郁軒 3016 楊子陞 3017 洪俊耀 3018 簡子炯
3019 蔡岳澂 3020 蘇建霖 3021 許閔洵 3022 郭紘呈 3023 鄭閔修
3024 阮宇賢 3025 陳宥晉 3026 顏禾豫 3027 黃品曄 3028 黃啓倫
3029 黃致誠

4、明正國中(3030~3051)

領隊:林俊傑 執行教練:王志成,黃世平 管理:王登基

3030 劉宥晟 3031 吳冠琪 3032 吳承澍 3033 周立行 3034 張甯崑
3035 李鎮宇 3036 林政濤 3037 林秉奎 3038 梅恩旻 3039 王昊恩
3040 紀呈宥 3041 邱慕帆 3042 郭峻承 3043 郭維辰 3044 郭繹廷
3045 陳之睿 3046 陳冠文 3047 陳宥廷 3048 陳彥瑤 3049 陳柏煜
3050 陳柏維 3051 黃世硯

5、中正國中(3052~3070)

領隊:劉瑞富 執行教練:陳淑娟 管理:施虹名

3052 劉子瑗 3053 劉恩希 3054 吳柏叡 3055 唐律言 3056 宋丞哲
3057 廖彥樺 3058 張善崑 3059 張浩義 3060 曾名睿 3061 林名峻
3062 林彥明 3063 林珽豪 3064 林翊嘉 3065 王俊博 3066 莊右聖
3067 許勝德 3068 許育銘 3069 鄭靖翰 3070 魏靖祐

6、長治國中(3071~3083)

領隊:送銘池 執行教練:葉健銘,郭桂芬 管理:邱劭章

3071 劉承恩 3072 劉晨禾 3073 劉育誠 3074 古御廷 3075 吳隆億
3076 周曜霆 3077 尤子睿 3078 李睿中 3079 蔡子揚 3080 邱翊恩
3081 郭品倫 3082 郭書丞 3083 鄭喆

7、九如國中(3084~3090)

領隊:謝惠如 執行教練:尤雋硯 管理:周雍傑

3084 劉鎮萌 3085 曾奇鴻 3086 林奐宇 3087 江宥昌 3088 謝明心
3089 陳宥綸 3090 陳鵬丞

8、里港國中(3091~3102)

領隊:鄭宗文 執行教練:鄭容吉 管理:柯文成

3091 吳昌勝 3092 尤泓瑞 3093 廖濬承 3094 徐冠智 3095 林中佑
3096 梁凱育 3097 許哲璋 3098 郭政威 3099 鄧詠麒 3100 鍾岳勳
3101 阮政豪 3102 黃宗楫

9、高樹國中(3103~3103)

領隊:盧劍峰 執行教練:邱孝嚴

3103 杜約瑟

10、高泰國中(3104~3114)

領隊:孫訢益 執行教練:傅建文 管理:吳英仲,李煥元

3104 吳瑜恩	3105 李子龍	3106 林品佑	3107 楊允睿	3108 楊承恩
3109 楊承恩	3110 潘宏愷	3111 潘正一	3112 葉昊恩	3113 邱敏皓
3113 邱敏皓	3114 馬秩胤			

11、內埔國中(3115~3126)

領隊:楊蕙萍 執行教練:王普帝 管理:宋燕鳳

3115 吳承翰	3116 周宇浩	3117 廖文凱	3118 方浩宸	3119 曾思賢
3120 李明亮	3121 林柏廷	3122 林睿竑	3123 王靖	3124 羅程鴻
3125 高愷澤	3126 黃泓志			

12、崇文國中(3127~3138)

領隊:黃慧瑄 執行教練:塗之侑,林源 管理:林玉涓

3127 劉柏均	3128 包佑威	3129 吳桀睿	3130 周陽	3131 施昀翔
3132 曾家睿	3133 林宥澂	3134 楊家恩	3135 潘力帆	3136 潘袖廷
3137 潘聖杰	3138 黃聖育			

13、萬巒國中(3139~3154)

領隊:陳朝賢 執行教練:曾佳鵬 管理:吳宇立

3139 劉展碩	3140 吳丞祐	3141 尤浩軍	3142 曾冠翔	3143 林榕祐
3144 潘彥君	3145 潘德源	3146 潘泓丞	3147 潘羿勛	3148 潘羿廷
3149 羅宇恩	3150 賴宥任	3151 郭立成	3152 鄒宇希	3153 陳子魁
3154 黃翊				

14、萬丹國中(3155~3166)

領隊:黃豐欽 執行教練:郭宇洋

3155 李偉丞	3156 林健勇	3157 林子洋	3158 林彥丞	3159 林邑安
3160 洪銘志	3161 石旻玄	3162 童宥傑	3163 蕭家祥	3164 邱新曜
3165 鐘奕盛	3166 陳泊澄			

15、林邊國中(3167~3194)

領隊:李惠瓊 執行教練:黃文意,黃榮男

3167 余亞峻	3168 劉冠宏	3169 劉宸齊	3170 劉明群	3171 劉柏佑
3172 吳冠霖	3173 唐敏傑	3174 廖伯愷	3175 張博智	3176 曾子桔
3177 李炎世	3178 李禹玆	3179 林品睿	3180 潘家興	3181 潘昱愷
3182 羅瑋珉	3183 蔡宗佑	3184 蔡秉淥	3185 蘇昱豪	3186 謝宏御
3187 阮群祐	3188 陳冠佑	3189 陳加宸	3190 陳奕勳	3191 陳宥廷
3192 陳維恩	3193 黃品宥	3194 黃靖淵		

16、南州國中(3195~3200)

領隊:曾淑勤 執行教練:梁美如 管理:陳慶得

3195 廖子捷	3196 林峻亦	3197 蔡鈞凱	3198 陳冠役	3199 陳宗德
3200 陳順隆				

17、佳冬國中(3201~3202)

執行教練:鄭力元

3201 張凱富 3202 王澤廣

18、琉球國中(3203~3204)

領隊:蘇傳桔 執行教練:陳宗柏

3203 洪廷安 3204 洪詮龍

19、車城國中(3205~3206)

領隊:楊政家 管理:陳炯緯

3205 林子弘 3206 龔筵普

20、恆春國中(3207~3217)

領隊:林一煒 執行教練:陳妍榕

3207 吳晉育 3208 尤崇恩 3209 尤閔閔 3210 方龍宇 3211 李樂
3212 林宸豪 3213 楊天順 3214 鄭亦宸 3215 陳于沁 3216 高晨耀
3217 黃上恩

21、滿州國中(3218~3218)

領隊:于福豪 執行教練:王偉權

3218 李俊豪

22、牡丹國中(3219~3223)

領隊:賴詠清 執行教練:黃泰生

3219 何以諾 3220 方致亮 3221 林佑杰 3222 許正宏 3223 陳高子奕

23、獅子國中(3224~3231)

領隊:陳冠良 執行教練:韋念慈 管理:蕭秀慧

3224 余誠瀚 3225 唐宇聖 3226 王子杰 3227 田冠軒 3228 田宸翼
3229 石恩宥 3230 魯浩恩 3231 黃以峰

24、南榮國中(3232~3256)

領隊:吳淑惠 執行教練:莊惠屏

3232 傅祥綸 3233 劉峻宇 3234 吳佶祐 3235 呂尚 3236 唐靖嵐
3237 張啓譚 3238 張駿涓 3239 李宥廷 3240 林祐霆 3241 林蒼宏
3242 楊侑桀 3243 洪睿祥 3244 潘宥翔 3245 簡子勛 3246 蔡明佺
3247 蔡語恩 3248 蘇冠升 3249 許丞喆 3250 許善淵 3251 谷王孝熙
3252 鄭琮祺 3253 鍾秉穎 3254 陳奕宸 3255 陳昱翔 3256 陳炫聿

25、光春國中(3257~3260)

領隊:鍾冬玉 執行教練:林亞筑

3257 周嘉茂 3258 方宥鈞 3259 潘羿任 3260 陳冠廷

四、國女組

1、美和高中(4001~4001)

領隊:王致皓 管理:黃裕昌

4001 施孟頌

2、屏榮高中(4002~4002)

領隊:李欣蔓 執行教練:潘慶龍

4002 張簡芮恩

3、來義高中(4003~4010)

領隊:賴俠伶 執行教練:曾耀群, 林詠晴

4003 林恩昕 4004 湯婕妤 4005 潘采利 4006 羅辰語 4007 陳晞
4008 陳璿 4009 高翊芸 4010 魏穎忻

4、東港高中(4011~4021)

領隊:侯淑禎 執行教練:戴伯伊, 洪毅男

4011 吳芸捷 4012 徐詣佩 4013 李珮瑜 4014 林品彤 4015 林夢玫
4016 莊怡煊 4017 葉湘彤 4018 蘇可芯 4019 許喬茵 4020 陳怡靜
4021 黃巧君

5、明正國中(4022~4037)

領隊:林俊傑 執行教練:王志成, 黃階穎 管理:王登基

4022 張玲綺 4023 戴羽希 4024 朱姿穎 4025 林侑潔 4026 林宇璐
4027 林宸晞 4028 林泊融 4029 楊嘉澗 4030 沈芳羽 4031 潘羿璇
4032 王薪喬 4033 董詩涵 4034 蔡函瓊 4035 袁羽彤 4036 邱驛絮
4037 錢禹潼

6、中正國中(4038~4046)

領隊:劉瑞富 執行教練:陳淑娟 管理:施虹名

4038 李翊菡 4039 林子渝 4040 翁尹珣 4041 葉朵兒 4042 蘇于庭
4043 郭芷均 4044 鄭子耘 4045 陳璿茵 4046 黃湘甯

7、長治國中(4047~4055)

領隊:送銘池 執行教練:葉健銘, 郭桂芬

4047 吳鈺婷 4048 張品捷 4049 林腕煊 4050 柳玉芯 4051 溫沛情
4052 董洺禎 4053 邱柔恩 4054 陳以恩 4055 陳采妮

8、九如國中(4056~4062)

領隊:謝惠如 執行教練:尤雋硯 管理:賴漢純

4056 吳昕璇 4057 徐子涵 4058 施雅薰 4059 林萱柔 4060 林采潔
4061 郭庭安 4062 陳沛翎

9、里港國中(4063~4082)

領隊:鄭宗文

4063 余佳欣	4064 吳宛蓓	4065 吳若毓	4066 張晶亮	4067 張簡沛緹
4068 曾宥心	4069 李俐伶	4070 潘玥霖	4071 王芊棠	4072 蔡寒梅
4073 藍妙婷	4074 蘇玟齡	4075 許以蓁	4076 鄭子薇	4077 陳子恩
4078 陳毓樺	4079 陳玉驊	4080 陳秀梅	4081 陳紓郁	4082 黃少芃

10、高樹國中(4083~4086)

領隊:盧劍峰 執行教練:邱孝嚴

4083 塩恩慈	4084 楊祖倪	4085 白舒玲	4086 陳乙秀
----------	----------	----------	----------

11、高泰國中(4087~4094)

領隊:孫訢益 執行教練:傅建文 管理:李煥元

4087 唐納珍愛	4088 明沛翊	4089 杜旻潔	4090 溫晴	4090 溫晴
4091 潘彥好	4092 蘇璽恩	4093 詹晨瑤	4094 陳雅琦	

12、內埔國中(4095~4103)

領隊:楊蕙萍 執行教練:王普帝 管理:宋燕鳳

4095 吳咨好	4096 曾子丹	4097 李咨好	4098 潘亞米	4099 潘榆潔
4100 盧品蓁	4101 盧珮慈	4102 謝恬芯	4103 賴呈芳	

13、崇文國中(4104~4113)

領隊:黃慧瑄 執行教練:何玉馨, 塗之侑

4104 施妘臻	4105 李璇	4106 林善茹	4107 楊思俞	4108 羅宇晞
4109 蔡子玄	4110 路兆	4111 鄒承慧	4112 陳玄采	4113 陳琳

14、萬巒國中(4114~4123)

領隊:陳朝賢 執行教練:曾佳鵬 管理:吳宇立

4114 唐睿涵	4115 巴瑀柔	4116 張嫻嫻	4117 張徐庭	4118 曾雨彤
4119 林莉庭	4120 湯詩薇	4121 謝心婕	4122 邱湘琇	4123 鄭亦宣

15、萬丹國中(4124~4132)

領隊:黃豐欽 執行教練:郭宇洋

4124 吳沛璇	4125 曾乙晴	4126 李佳紋	4127 李映璇	4128 林誼熹
4129 胡又云	4130 胡衣淇	4131 許曉綺	4132 郭沛怡	

16、林邊國中(4133~4145)

執行教練:許偉勝, 郭凡稜 管理:黃文意

4133 何奕萱	4134 吳昱婷	4135 張佳欣	4136 林芷萱	4137 王鈺婷
4138 葉珣辰	4139 蔡佳欣	4140 賴儒欣	4141 郭韋伶	4142 鄭詩軒
4143 鄭采青	4144 陳佩好	4145 陳怡誼		

17、南州國中(4146~4148)

領隊:曾淑勤 執行教練:梁美如

4146 周湘晴	4147 張佑恩	4148 陳湘穎
----------	----------	----------

18、佳冬國中(4149~4149)

4149 周洵璇

19、車城國中(4150~4153)

領隊:楊政家 執行教練:許偉勝

4150 張云萍 4151 柯郁恩 4152 董瑩渲 4153 馮玄寧

20、恆春國中(4154~4161)

領隊:林一煒 執行教練:陳妍榕

4154 劉詠愛 4155 張品萱 4156 柯承汝 4157 楊核渝 4158 王緹
4159 詹品恩 4160 郭璽恩 4161 龔子喬

21、滿州國中(4162~4168)

領隊:于福豪 執行教練:徐整隆

4162 劉桂姩 4163 洪甄瑩 4164 潘胡適 4165 謝好婕 4166 高宇均
4167 高雨涵 4168 黃愛倪

22、牡丹國中(4169~4172)

領隊:賴詠清 執行教練:黃泰生

4169 余涵 4170 蔡方瑾 4171 鍾晨葳 4172 黃凌兒

23、獅子國中(4173~4181)

領隊:陳冠良 執行教練:田翔云 管理:藍彥鎧

4173 吳雪月 4174 孫宇晴 4175 洪璽恩 4176 溫佩琳 4177 羅巧芯
4178 鄭緯潔 4179 陳子芸 4180 高湘琳 4181 高雨妃

24、南榮國中(4182~4190)

領隊:吳淑惠 執行教練:莊惠屏

4182 曾夢仙 4183 曾妍琍 4184 潘奕萱 4185 潘貝菱 4186 王暄喬
4187 許心琳 4188 谷婕 4189 連悅丞 4190 陳芯慈

25、光春國中(4191~4197)

領隊:鍾冬玉 執行教練:林亞筑 管理:潘銘偉

4191 林育岑 4192 江熙葦 4193 潘采鈴 4194 賴沛棠 4195 邱好岑
4196 鄭玫婷 4197 陳巧妮

五、小男組

1、屏東市(1001~1030)

領隊:賴俊宏 執行教練:劉宸鳴,嚴麒鈞 管理:黃階穎

1001 丁泓傑 1002 劉佳霖 1003 劉瀚翔 1004 張簡宗祐 1005 張群
1006 張騰灃 1007 方昱森 1008 曾新為 1009 李家彥 1010 林奕維
1011 林瑀園 1012 林立展 1013 林育民 1014 楊秉澄 1015 洪翊睿
1016 葉尼西 1017 蔡易辰 1018 蔡樺永 1019 薛傑瀚 1020 謝旻紘
1021 趙奕瑜 1022 鄭亦呈 1023 鄭安廷 1024 陳世澤 1025 陳子瑋

1026 陳愷瑛 1027 陳旨緜 1028 馮敏傑 1029 黃宥熹 1030 黃宥達

2、九如鄉(1031~1049)

領隊:王錦裕 執行教練:蔡明賜,蕭正洋 管理:方博立

1031 劉秉衡 1032 李東諺 1033 林俊智 1034 林信洋 1035 林埕璋
1036 楊于弘 1037 游梓維 1038 王子源 1039 王洵安 1040 胡泰龍
1041 蔡永淳 1042 蘇奕帆 1043 邱俊諺 1044 鄧鎧銓 1045 陳冠霖
1046 陳子哲 1047 黃懋騰 1048 黃晨瑋 1049 黃苡睿

3、三地門鄉(1050~1063)

領隊:潘德忠 執行教練:張智銘,陳民僑 管理:杜淑娥

1050 何暉灝 1051 彭傳熙 1052 明正緒 1053 曾翌翔 1054 柯偉翔
1055 桑延祐 1056 楊大慶 1057 江羅以 1058 湯皓宇 1059 翁夏恩
1060 董翰翔 1061 鄭瑾騰 1062 雷可丞 1063 雷翔

4、內埔鄉(1064~1091)

領隊:張文忠 執行教練:陳俊義,駱翠環 管理:林志鴻,賴欣孜

1064 余晟榮 1065 劉宥澤 1066 吳庭碩 1067 唐佑杰 1068 宋晟佑
1069 廖文卿 1070 徐梓恩 1071 曾榆桀 1072 李家鈺 1073 李睿文
1074 林主瑀 1075 林庭瑋 1076 林立宸 1077 潘允聖 1078 潘育德
1079 王哲御 1080 董志宗 1081 蔡坤紘 1082 蔡鳳翔 1083 蘇陳品鴻
1084 許以東 1085 趙勇竣 1086 邱鈺昇 1087 鍾上騰 1088 陳奕升
1089 陳宥璋 1090 陳毅理 1091 陳迦勒

5、牡丹鄉(1092~1108)

領隊:高立宏 執行教練:簡寶玲 管理:郭芳儀

1092 余東恩 1093 周識為 1094 方磊明 1095 李易玗 1096 林佑廷
1097 林昊毅 1098 江亞恩 1099 江祈恩 1100 潘佑璋 1101 羅云廷
1102 莊博恩 1103 葉允樂 1104 葉允赫 1105 葉唯辰 1106 許斯凱
1107 鍾愷辰 1108 黃于浩

6、里港鄉(1109~1117)

領隊:王照仁 執行教練:林宇謙 管理:鄒慶宗

1109 吳達亥 1110 張明億 1111 戴子棋 1112 戴悠享 1113 林鉞翊
1114 楊宥紳 1115 胡振圩 1116 陳俊 1117 陳裕璋

7、佳冬鄉(1118~1119)

1118 吳懿信 1119 吳東璇

8、來義鄉(1120~1136)

領隊:林志光 執行教練:田湘萍,陳又青 管理:郭語萱

1120 何宥廷 1121 余好 1122 傅苡陸 1123 全恩桀 1124 卓尚恩
1125 南彥騰 1126 吳天佑 1127 孔霆威 1128 朱祐安 1129 李炫
1130 李益 1131 李鈞赫 1132 洪海諾 1133 王箴喜 1134 邱聖祐
1135 錢昊 1136 陳品叡

9、東港鎮(1137~1164)

領隊:曾新章	執行教練:黃俊豪,黃裕鴻	管理:吳嘉惠		
1137 何宸耀	1138 吳鴻富	1139 孔哲煜	1140 孔峻嶸	1141 孔郁勛
1142 張丞樂	1143 曾子杰	1144 李宣煜	1145 李愷瑞	1146 林東穎
1147 林益玄	1148 林龍耀	1149 楊博丞	1150 楊立謙	1151 洪守彥
1152 洪訢華	1153 王子揚	1154 王政介	1155 蔡侑楷	1156 蔡尚廷
1157 蔡政渝	1158 蕭瑾薰	1159 蘇彥愷	1160 鄭曜宇	1161 陳可宸
1162 陳昇亨	1163 陳昱丞	1164 黃禹朝		

10、林邊鄉(1165~1182)

領隊:王芳姿	執行教練:洪紫瑛,莊喬文	管理:鄭明川		
1165 劉丞恩	1166 吳禹樂	1167 張勝維	1168 張尚恩	1169 林柏安
1170 林柏廷	1171 洪子勛	1172 紀宥廷	1173 蔡仕傑	1174 蔡惟甫
1175 謝震諭	1176 郭廷偉	1177 鄭仲恩	1178 鄭紹甫	1179 阮邑宸
1180 陳昱睿	1181 陳祈安	1182 黃柏憲		

11、長治鄉(1183~1202)

領隊:黃孃慧	執行教練:鍾欣妤,陳育銓	管理:唐筱茜,郭馨喬		
1183 古御均	1184 吳宸恩	1185 吳昱瑋	1186 吳杰霖	1187 張志偉
1188 張珀樺	1189 李俊毅	1190 洪晨祐	1191 潘易呈	1192 董佑葳
1193 蔡乙億	1194 許育銘	1195 謝凱鈞	1196 謝帛諺	1197 賴炫縈
1198 邱立帆	1199 邱迎駿	1200 鄭迪	1201 陳彥睿	1202 黃紹騏

12、南州鄉(1203~1214)

領隊:蔡信東	執行教練:劉國裕,陳慶文			
1203 倪羽均	1204 周庭帆	1205 李祥宇	1206 林千逸	1207 林育韻
1208 洪子安	1209 胡傑銘	1210 蔡棋軒	1211 鄭沁育	1212 陳昇銘
1213 陳漢仁	1214 黃鐺鈞			

13、恆春鎮(1215~1227)

領隊:陳亭蓉	執行教練:陳妍榕	管理:王縈婕		
1215 傅冠哲	1216 吳晉傑	1217 尤修哲	1218 尤璽崴	1219 林晉泳
1220 葉耘佑	1221 蔡翔全	1222 邱澤楷	1223 陳威廷	1224 陳榭嘉
1225 陳柏翔	1226 陳秉豐	1227 韓元凱		

14、高樹鄉(1228~1234)

領隊:蘇坤亮	執行教練:吳明吉,郭瑋真			
1228 孫致傑	1229 曾浚翰	1230 林靖緯	1231 林駿皓	1232 江祈樂
1233 王秉正	1234 陳聖峰			

15、新園鄉(1235~1251)

領隊:饒紋慈	執行教練:潘秋燕	管理:孫佩祺,林欣樺		
1235 張主樂	1236 張聖昕	1237 方柏勛	1238 方玟傑	1239 林侑陞
1240 林秉楓	1241 林頡祈	1242 楊杰叡	1243 歐晉璋	1244 洪偉傑
1245 王偉丞	1246 簡傳哲	1247 許誌恩	1248 郭承璋	1249 陳冠璋
1250 陳詠勛	1251 顏正霖			

16、萬丹鄉(1252~1266)

領隊:鍾文馨 執行教練:施銘峯,陳建安 管理:林郁琪
1252 呂奇霖 1253 張日騰 1254 李振濤 1255 李坤原 1256 林易餘
1257 林耿輝 1258 蔡長亨 1259 蕭仲辰 1260 藍威宇 1261 蘇郁楷
1262 辜皓軒 1263 鄭昕岳 1264 陳沅楷 1265 陳鼎愷 1266 黃可丞

17、萬巒鄉(1267~1274)

領隊:洪嘉宏 執行教練:蘇士程
1267 周法宇 1268 張庭碩 1269 李約拿 1270 沈銓鈺 1271 潘恭啟
1272 潘紹銓 1273 王冠閏 1274 邵丞佑

18、滿州鄉(1275~1275)

1275 傅丞廷

19、瑪家鄉(1276~1281)

領隊:高至誠 執行教練:吳蔚銘,陳慶林
1276 張宇誠 1277 施昀佑 1278 林兆捷 1279 羅寶龍 1280 陳品睿
1281 陳宇澤

20、潮州鎮(1282~1286)

領隊:謝相如 執行教練:樊盟鎮
1282 戴緯杰 1283 簡暉杰 1284 蔡濬亘 1285 譚駿宥 1286 陳迦群

21、麟洛鄉(1287~1287)

領隊:黃素英 執行教練:楊章模
1287 賴宥廷

22、鹽埔鄉(1288~1295)

領隊:林衍伸 執行教練:張凱翔 管理:蘇韋丞
1288 劉峻誌 1289 康乃祥 1290 張宸璋 1291 蔣弦錡 1292 謝博恩
1293 辛志元 1294 邱俞銓 1295 郭政韋

六、小女組

1、屏東市(2001~2029)

領隊:陳文俊 執行教練:賴進龍,陳長盛 管理:林郁文
2001 劉蕎安 2002 周倪妮 2003 周品希 2004 孫甯 2005 宋丁瑩
2006 施芮莎 2007 李婕 2008 李晴 2009 林宸靚 2010 林雨荷
2011 洪葦杉 2012 潘芊慈 2013 王于寧 2014 簡君馥 2015 蔡婷羽
2016 許亞詩 2017 謝忻妘 2018 賴煖頤 2019 賴蕙雯 2020 邱筱晴
2021 鄭安芸 2022 鍾采潔 2023 陳可恩 2024 陳子蓁 2025 陳湘婷
2026 陳靖潔 2027 饒晨馨 2028 高詠恩 2029 黃語潔

2、九如鄉(2030~2052)

領隊:賴建戎

執行教練:曾慧純,鄭俞宣

2030 劉佩林	2031 朱采婕	2032 李瓊丞	2033 林妍希	2034 林晏彤
2035 楊巧甯	2036 楊昀瞳	2037 楊衣晨	2038 潘泰希	2039 潘翊芸
2040 潘芊蓉	2041 王筑嫻	2042 葉宣妤	2043 藍翊瑄	2044 許佳孜
2045 許庭語	2046 許睿儀	2047 趙若澂	2048 邱沁蕎	2049 陳以涵
2050 陳巧臻	2051 陳永心	2052 陳詩諭		

3、三地門鄉(2053~2066)

領隊:林士豪

執行教練:唐杰,賴偉恩

管理:阿希鶯·卡壤以漾

2053 何樂恩	2054 劉昱歆	2055 卓妍昕	2056 張恩典	2057 施詠淳
2058 歸恩霓	2059 潘許樂	2060 王羽燕	2061 葉樂妍	2062 董苡勒
2063 鄭新霓	2064 陳子穎	2065 陳巧霓	2066 高苡婕	

4、內埔鄉(2067~2097)

執行教練:利永銘,陳俊義

管理:金松錡,黃榛芸

2067 卓金杏	2068 宋昶駢	2069 張喬甯	2070 張詠甯	2071 張軒綺
2072 曹揚希	2073 曾筱晴	2074 李栢瑄	2075 李芷柔	2076 李雨彤
2077 杜優倪	2078 杜恩瑤	2079 林沛芳	2080 林益如	2081 沙采葳
2082 洪悅琦	2083 潘可恩	2084 潘方學	2085 潘采宸	2086 王僑禕
2087 石緹媚	2088 簡宇彤	2089 羅永甯	2090 董敏芯	2091 蘇鳳玉
2092 鍾佳彤	2093 鍾怡臻	2094 陳劭菲	2095 陳柔潔	2096 陳霈慈
2097 陸岑曦				

5、牡丹鄉(2098~2116)

領隊:蔡保生

執行教練:黃泰生

管理:戴秋松

2098 余采映	2099 吳欣慧	2100 張瑋臻	2101 張筠灃	2102 戴以勒
2103 戴瑜珍	2104 戴瑜萱	2105 林凱緹	2106 林恩緹	2107 林詩嫻
2108 林馨	2109 歐晨曦	2110 葉允潔	2111 許愛比	2112 詹寧
2113 陳高子寧	2114 馬晨曦	2115 黃珊妮	2116 龔貝恩	

6、里港鄉(2117~2124)

領隊:王照仁

執行教練:張哲維

管理:鄒慶宗

2117 官宇希	2118 林靖婷	2119 楊梓熏	2120 洪沛萱	2121 王岑彤
2122 胡宥薇	2123 許芮榛	2124 黃偲瑤		

7、佳冬鄉(2125~2129)

2125 周妙諭	2126 張宥靚	2127 謝采心	2128 陳妍蓁	2129 黃雯翎
----------	----------	----------	----------	----------

8、來義鄉(2130~2149)

領隊:林志光

執行教練:曾明禮,謝岳勳

管理:張凱

2130 呂萱雨	2131 張子渝	2132 杜樂恩	2133 林語柔	2134 柯若婕
2135 梁庭禎	2136 楊芯艾	2137 歐妍希	2138 洪敏恩	2139 湯珮妤
2140 潘雅嘉	2141 王培遙	2142 田甯	2143 莊妤芯	2144 許辰欣
2145 阿伐利央·娥 愕	2146 陳妍之	2147 陳琳	2148 馮雨嫣	2149 高諾莉

9、東港鎮(2150~2168)

領隊:簡麗玉

執行教練:許峰銘,鄭富燦

管理:吳紹宇

2150 劉晏羽	2151 周伶軒	2152 李相葶	2153 李芳馨	2154 林珣亘
2155 林語彤	2156 楊曉鈴	2157 潘筠嬪	2158 王凱蒂	2159 蔣詠仔
2160 蘇昀瑾	2161 許依荳	2162 謝侑臻	2163 謝欣岑	2164 鍾昕彤
2165 鍾昕辰	2166 陳意婕	2167 陳琄勻	2168 黃苡甄	

10、林邊鄉(2169~2184)

領隊:廖淑珍

執行教練:李逸軒,謝芳哲

管理:林佳輝

2169 劉竹棠	2170 吳欣妮	2171 張珮羽	2172 張芯毓	2173 曹璿瑄
2174 曾鈺婷	2175 李婧瑀	2176 林子雯	2177 林曉騏	2178 王妍筑
2179 王韻瑄	2180 葉宜芸	2181 蔡妍蘋	2182 謝萱健	2183 邱靖惟
2184 陳可芯				

11、長治鄉(2185~2205)

領隊:陳美玲

執行教練:吳宏益,周篤恆

管理:陳桂珍,馮展清

2185 劉已睿	2186 劉芳岑	2187 吳佳蓁	2188 吳俐嫻	2189 張旻棋
2190 曾芮祺	2191 曾芮筠	2192 李芷葶	2193 林久綉	2194 林雅涵
2195 楊婕君	2196 白晨希	2197 白詠箴	2198 董梓妍	2199 蘇語嫻
2200 蘇鈺涵	2201 謝沂珈	2202 邱玟菁	2203 郭宥伶	2204 郭曦媛
2205 黃筱雯				

12、南州鄉(2206~2213)

領隊:蔡信東

執行教練:劉國裕

2206 李禕璇	2207 林承灃	2208 林玟伶	2209 楊昕晨	2210 蘇意雯
2211 郭佩琦	2212 陳佩如	2213 陳怡婷		

13、恆春鎮(2214~2221)

領隊:黃柔錚

執行教練:陳妍榕

2214 張佳琳	2215 林以柔	2216 林以苓	2217 柯亭羽	2218 王雯萱
2219 盧嘉妤	2220 盧妍寧	2221 邱小薰		

14、高樹鄉(2222~2224)

領隊:李文欽

執行教練:郭瑋真

2222 塗佩儀	2223 陳凡辰	2224 陳采宜		
----------	----------	----------	--	--

15、新園鄉(2225~2231)

領隊:郭桓榭

執行教練:潘秋燕

管理:孫佩祺

2225 張語柔	2226 林家家	2227 林沁頤	2228 楊紫晴	2229 汪芯茹
2230 洪聖喬	2231 蘇妍蓁			

16、萬丹鄉(2232~2246)

領隊:黃錦雄

執行教練:郭丁豪,黃旭賢

管理:蔡沅叡

2232 吳欣庭	2233 李佳樺	2234 李翊瑄	2235 林妍彤	2236 林佩慈
2237 江欣霓	2238 盧采婕	2239 盧采羚	2240 薛湘綺	2241 辜子恩
2242 郭湘婷	2243 陳又慈	2244 陳奕靜	2245 黃姿蓉	2246 黃翊芯

17、萬巒鄉(2247~2255)

領隊:黃俊傑 執行教練:郭士傑

2247 張綺育 2248 曾亮妘 2249 曾鈺晴 2250 林亞萱 2251 林芯妤
2252 潘怡卉 2253 潘雅妮 2254 郭利妍 2255 郭利嫻

18、瑪家鄉(2256~2259)

領隊:吳泓暹 執行教練:陳富傑

2256 梁允歡 2257 羅巧 2258 董若芊 2259 陳宇婕

19、潮州鎮(2260~2266)

執行教練:蔡立偉,陳大章

2260 戴幼婷 2261 曾閔琪 2262 朱元甯 2263 楊心彤 2264 羅暲希
2265 蔡尚愛 2266 陳馳恩

20、鹽埔鄉(2267~2274)

領隊:謝豐吉 執行教練:林詩雅 管理:邱筱蘭

2267 劉奕敏 2268 王荃緬 2269 蔡宜汝 2270 謝崇甯 2271 陳思蓉
2272 陳析嘉 2273 陳虹瑜 2274 黃瀨葦

七、高中混合組

1、國立潮中(8001~8004)

8001 楊鈞凱 8002 許芮慈 8003 辛冠佑 8004 陳諭萱

2、東港高中(8005~8021)

領隊:侯淑禎 執行教練:戴伯伊,王博顯

8005 彭晨祐 8006 曾午盛 8007 李哲瑜 8008 李靜穎 8009 林宛慧
8010 林芋嫻 8011 洪若芳 8012 湯宜媛 8013 潘彥翰 8014 王頌雅
8015 簡庭喆 8016 董薇安 8017 鍾育程 8018 陳佑佳 8019 陳冠儒
8020 陳品睿 8021 陳欣暘

八、國中混合組

1、東港高中(7001~7021)

領隊:侯淑禎 執行教練:戴伯伊,王博顯

7001 伍志威 7002 吳忻承 7003 李珮瑜 7004 林夢玫 7005 林岱震
7006 林郁軒 7007 洪俊耀 7008 莊怡媗 7009 葉湘彤 7010 蔡岳激
7011 蘇可芯 7012 許喬茵 7013 許閔涓 7014 郭紘呈 7015 鄭閔修
7016 陳怡靜 7017 顏禾豫 7018 黃品暉 7019 黃啓倫 7020 黃巧君
7021 黃致誠

2、明正國中(7022~7022)

領隊:林俊傑 執行教練:黃世平

7022 錢禹潼

3、中正國中(7023~7045)

領隊:劉瑞富 執行教練:陳淑娟 管理:施虹名

7023 劉子瓊	7024 吳柏勸	7025 唐律言	7026 宋丞哲	7027 廖彥樺
7028 張善崴	7029 張浩義	7030 李翊菡	7031 林子渝	7032 林彥明
7033 林珏豪	7034 林翊嘉	7035 王俊博	7036 翁尹珣	7037 莊右聖
7038 葉朵兒	7039 蘇于庭	7040 許勝德	7041 郭芷均	7042 鄭子耘
7043 鄭靖翰	7044 陳璿茵	7045 黃湘甯		

4、九如國中(7046~7046)

領隊:謝惠如 執行教練:尤雋硯

7046 謝明心

5、里港國中(7047~7048)

領隊:鄭宗文 執行教練:鄭容吉

7047 吳若毓 7048 尤泓瑞

6、高泰國中(7049~7049)

領隊:孫訢益 執行教練:傅建文

7049 潘正一

7、崇文國中(7050~7061)

領隊:黃慧瑄 執行教練:塗之侑 管理:陳育婷

7050 劉柏均	7050 劉柏均	7051 吳桀睿	7052 周陽	7053 施妘臻
7054 施昀翔	7055 曾家睿	7056 李璇	7057 林宥澂	7058 楊思俞
7059 潘力帆	7060 潘聖杰	7061 黃聖育		

8、萬巒國中(7062~7069)

領隊:陳朝賢 執行教練:曾佳鵬 管理:吳宇立

7062 吳丞祐	7063 張徐庭	7064 林榕祐	7065 林莉庭	7066 潘羿廷
7067 謝心婕	7068 鄭亦宣	7069 黃翊		

9、恆春國中(7070~7078)

領隊:林一煒

7070 尤閔閔	7071 張品萱	7072 李樂	7073 楊核渝	7074 王緹
7075 詹品恩	7076 陳于沁	7077 高晨耀	7078 龔子喬	

10、獅子國中(7079~7079)

7079 高雨妃

114 年屏東縣中小學聯合運動會田徑比賽名單

一、高男組

1、跳高 (7 人)

5013 陳宥融 (國立屏中)	5030 吳振揚 (恆春工商)	5038 謝佳佑 (恆春工商)
5061 吳俊翰 (屏榮高中)	5070 蔣牧恆 (屏東高工)	5077 李齊 (來義高中)
5084 彭晨佑 (東港高中)		

2、撐竿跳高 (10 人)

5017 劉家維 (國立潮中)	5024 鄭博義 (國立潮中)	5025 陳冠叡 (國立潮中)
5041 何柏賢 (內埔農工)	5043 吳育傑 (內埔農工)	5044 莊政偉 (內埔農工)
5052 江育安 (大同高中)	5057 曾宗翰 (陸興高中)	5059 陳閔駿 (陸興高中)
5084 彭晨祐 (東港高中)		

3、跳遠 (14 人)

5015 陳柏祥 (國立屏中)	5035 王翊祈 (恆春工商)	5037 葉吳瑋紘 (恆春工商)
5043 吳育傑 (內埔農工)	5044 莊政偉 (內埔農工)	5052 江育安 (大同高中)
5053 潘明彥 (大同高中)	5064 潘聖雋 (屏榮高中)	5071 蕭翊家 (屏東高工)
5075 張凱鈞 (來義高中)	5078 柯羿翔 (來義高中)	5080 胡恩竣 (來義高中)
5086 李哲瑜 (東港高中)	5091 陳冠儒 (東港高中)	

4、三級跳遠 (6 人)

5015 陳柏祥 (國立屏中)	5030 吳振揚 (恆春工商)	5037 葉吳瑋紘 (恆春工商)
5053 潘明彥 (大同高中)	5071 蕭翊家 (屏東高工)	5075 張凱鈞 (來義高中)

5、鉛球 (6 人)

5008 江育德 (國立屏中)	5029 傅炳騏 (恆春工商)	5033 張昀憲 (恆春工商)
5042 劉柏偉 (內埔農工)	5060 李定謙 (美和高中)	5087 李桓銘 (東港高中)

6、鐵餅 (6 人)

5036 盧品翰 (恆春工商)	5039 黃杰 (恆春工商)	5042 劉柏偉 (內埔農工)
5051 林立 (大同高中)	5061 吳俊翰 (屏榮高中)	5087 李桓銘 (東港高中)

7、標槍 (7 人)

5027 陳昱廷 (國立潮中)	5036 盧品翰 (恆春工商)	5039 黃杰 (恆春工商)
5051 林立 (大同高中)	5055 金暉竣 (大同高中)	5058 李秉澤 (陸興高中)
5083 吳振瑋 (東港高中)		

8、鏈球 (4 人)

5029 傅炳騏 (恆春工商)	5033 張昀憲 (恆春工商)	5058 李秉澤 (陸興高中)
5072 顏嘉毅 (屏東高工)		

9、100M (19 人)

- | | | |
|-----------------|-----------------|-----------------|
| 5001 伍逢鑫 (國立屏中) | 5004 孔廷維 (國立屏中) | 5006 李明鴻 (國立屏中) |
| 5018 姚品丞 (國立潮中) | 5019 張濟 (國立潮中) | 5028 龔子紘 (國立潮中) |
| 5047 傅昱丰 (大同高中) | 5049 朱子權 (大同高中) | 5056 高立 (大同高中) |
| 5057 曾宗翰 (陸興高中) | 5062 呂鈺斌 (屏榮高中) | 5063 張文獻 (屏榮高中) |
| 5065 羅子欽 (屏榮高中) | 5076 張志佑 (來義高中) | 5078 柯羿翔 (來義高中) |
| 5079 洪昶易 (來義高中) | 5085 曾午盛 (東港高中) | 5088 潘彥翰 (東港高中) |
| 5093 陳欣暘 (東港高中) | | |

10、200M (17 人)

- | | | |
|-----------------|-----------------|-----------------|
| 5004 孔廷維 (國立屏中) | 5007 林冠銘 (國立屏中) | 5018 姚品丞 (國立潮中) |
| 5022 蘇柏銘 (國立潮中) | 5028 龔子紘 (國立潮中) | 5040 潘柏丞 (佳冬高農) |
| 5049 朱子權 (大同高中) | 5050 杜俊毅 (大同高中) | 5056 高立 (大同高中) |
| 5063 張文獻 (屏榮高中) | 5065 羅子欽 (屏榮高中) | 5074 張凱傑 (來義高中) |
| 5076 張志佑 (來義高中) | 5079 洪昶易 (來義高中) | 5085 曾午盛 (東港高中) |
| 5090 鍾育程 (東港高中) | 5093 陳欣暘 (東港高中) | |

11、400M (12 人)

- | | | |
|-----------------|-----------------|-----------------|
| 5016 黃銘漳 (國立屏中) | 5022 蘇柏銘 (國立潮中) | 5023 辛冠佑 (國立潮中) |
| 5040 潘柏丞 (佳冬高農) | 5050 杜俊毅 (大同高中) | 5054 盧迦勒 (大同高中) |
| 5059 陳閔駿 (陸興高中) | 5066 陳彥安 (屏榮高中) | 5074 張凱傑 (來義高中) |
| 5082 李瑋驂 (屏北高中) | 5089 簡庭喆 (東港高中) | 5092 陳品睿 (東港高中) |

12、800M (8 人)

- | | | |
|-----------------|-----------------|-----------------|
| 5016 黃銘漳 (國立屏中) | 5031 姚峻宇 (恆春工商) | 5045 謝家麟 (內埔農工) |
| 5046 陳坤陽 (內埔農工) | 5048 張駿宥 (大同高中) | 5067 徐孝辰 (民生家商) |
| 5068 林柏宏 (民生家商) | 5069 周伯虔 (屏東高工) | |

13、1500M (10 人)

- | | | |
|-----------------|-----------------|-----------------|
| 5002 劉之宇 (國立屏中) | 5003 劉翊丞 (國立屏中) | 5032 張元 (恆春工商) |
| 5034 徐侑璿 (恆春工商) | 5045 謝家麟 (內埔農工) | 5046 陳坤陽 (內埔農工) |
| 5048 張駿宥 (大同高中) | 5067 徐孝辰 (民生家商) | 5068 林柏宏 (民生家商) |
| 5069 周伯虔 (屏東高工) | | |

14、5000M (8 人)

- | | | |
|-----------------|-----------------|-----------------|
| 5012 阮靖惟 (國立屏中) | 5014 陳智信 (國立屏中) | 5017 劉家維 (國立潮中) |
| 5021 程昌盛 (國立潮中) | 5026 陳彥綸 (國立潮中) | 5032 張元 (恆春工商) |
| 5034 徐侑璿 (恆春工商) | 5035 王翊祈 (恆春工商) | |

15、10000M 競走 (3 人)

- | | | |
|----------------|-----------------|-----------------|
| 5019 張濟 (國立潮中) | 5021 程昌盛 (國立潮中) | 5026 陳彥綸 (國立潮中) |
|----------------|-----------------|-----------------|

16、110 公尺跨欄 (6 人)

- | | | |
|-----------------|-----------------|-----------------|
| 5011 謝易澄 (國立屏中) | 5020 楊鈞凱 (國立潮中) | 5024 鄭博義 (國立潮中) |
| 5025 陳冠叡 (國立潮中) | 5038 謝佳佑 (恆春工商) | 5091 陳冠儒 (東港高中) |

17、400 公尺跨欄 (6 人)

5006 李明鴻 (國立屏中)

5027 陳昱廷 (國立潮中)

5020 楊鈞凱 (國立潮中)

5054 盧迦勒 (大同高中)

5023 辛冠佑 (國立潮中)

5089 簡庭喆 (東港高中)

18、3000 公尺障礙 (1 人)

5031 姚峻宇 (恆春工商)

19、4X100M 接力 (8 隊)

國立屏中

內埔農工

來義高中

國立潮中

大同高中

東港高中

恆春工商

屏榮高中

20、4X400M 接力 (6 隊)

國立潮中

大同高中

恆春工商

來義高中

內埔農工

東港高中

二、高女組

1、跳高 (3 人)

6004 黃靖雅 (國立屏女)

6025 林子晴 (恆春工商)

6033 林芮語 (屏榮高中)

2、撐竿跳高 (4 人)

6008 田筱柔 (國立潮中)

6013 蘇庭萱 (國立潮中)

6016 邱孝媛 (國立潮中)

6052 王頌雅 (東港高中)

3、跳遠 (9 人)

6021 黃湘涵 (國立潮中)

6025 林子晴 (恆春工商)

6028 鄭緯庭 (恆春工商)

6030 李宜庭 (內埔農工)

6033 林芮語 (屏榮高中)

6037 張子芸 (屏東高工)

6040 卓凡伊恩 (屏北高中)

6049 林芋嫻 (東港高中)

6052 王頌雅 (東港高中)

4、三級跳遠 (2 人)

6022 余欣蕾 (恆春工商)

6026 潘胡媗 (恆春工商)

5、鉛球 (4 人)

6003 鄭祈 (國立屏女)

6024 張蕙亞 (恆春工商)

6041 呂婕 (屏北高中)

6051 湯宜媛 (東港高中)

6、鐵餅 (6 人)

6002 楊儀鑫 (國立屏女)

6012 蔡嘉萱 (國立潮中)

6015 邱于菡 (國立潮中)

6017 邱宥瑜 (國立潮中)

6027 王淑敏 (恆春工商)

6041 呂婕 (屏北高中)

7、標槍 (3 人)

6023 張博甄 (恆春工商)

6026 潘胡媗 (恆春工商)

6046 古都米亞·慕妮 (東港高中)

8、鏈球 (8 人)

6008 田筱柔 (國立潮中)	6012 蔡嘉萱 (國立潮中)	6015 邱于菡 (國立潮中)
6024 張蕙亞 (恆春工商)	6027 王淑敏 (恆春工商)	6032 杜好亭 (大同高中)
6046 古都米亞·慕妮 (東港高中)	6051 湯宜媛 (東港高中)	

9、100M (10 人)

6001 蔡幸芳 (國立屏中)	6009 范路得 (國立潮中)	6016 邱孝媛 (國立潮中)
6038 涂好璇 (來義高中)	6039 高曉光 (來義高中)	6040 卓凡伊恩 (屏北高中)
6044 蔡渝嫣 (屏北高中)	6049 林芋嫻 (東港高中)	6050 洪若芳 (東港高中)
6053 董薇安 (東港高中)		

10、200M (7 人)

6009 范路得 (國立潮中)	6038 涂好璇 (來義高中)	6043 王恩樂 (屏北高中)
6044 蔡渝嫣 (屏北高中)	6045 連惠姍 (屏北高中)	6050 洪若芳 (東港高中)
6053 董薇安 (東港高中)		

11、400M (2 人)

6034 潘昕讌 (屏榮高中)	6043 王恩樂 (屏北高中)
-----------------	-----------------

12、800M (10 人)

6005 崔詩晴 (國立潮中)	6006 林芮羽 (國立潮中)	6007 梁正穎 (國立潮中)
6028 鄭緯庭 (恆春工商)	6029 陳詩涵 (恆春工商)	6031 郭沛雯 (內埔農工)
6035 劉怡婷 (民生家商)	6036 孫雪惠 (民生家商)	6042 朱凱伊 (屏北高中)
6048 林宛慧 (東港高中)		

13、1500M (7 人)

6011 蔡于婕 (國立潮中)	6017 邱宥瑜 (國立潮中)	6019 陳涓琪 (國立潮中)
6031 郭沛雯 (內埔農工)	6035 劉怡婷 (民生家商)	6036 孫雪惠 (民生家商)
6048 林宛慧 (東港高中)		

14、5000M (3 人)

6010 莊惠棋 (國立潮中)	6018 阮芷欣 (國立潮中)	6021 黃湘涵 (國立潮中)
-----------------	-----------------	-----------------

15、3000M (3 人)

6010 莊惠棋 (國立潮中)	6018 阮芷欣 (國立潮中)	6019 陳涓琪 (國立潮中)
-----------------	-----------------	-----------------

16、10000M 競走 (3 人)

6005 崔詩晴 (國立潮中)	6006 林芮羽 (國立潮中)	6007 梁正穎 (國立潮中)
-----------------	-----------------	-----------------

17、100 公尺跨欄 (6 人)

6011 蔡于婕 (國立潮中)	6014 許芮慈 (國立潮中)	6020 陳諭萱 (國立潮中)
6022 余欣蕾 (恆春工商)	6047 李靜穎 (東港高中)	6054 陳佑佳 (東港高中)

18、400 公尺跨欄 (6 人)

6013 蘇庭萱 (國立潮中)

6029 陳詩涵 (恆春工商)

6014 許芮慈 (國立潮中)

6047 李靜穎 (東港高中)

6020 陳諭萱 (國立潮中)

6054 陳佑佳 (東港高中)

19、4X100M 接力 (4 隊)

國立潮中

東港高中

恆春工商

屏北高中

20、4X400M 接力 (2 隊)

恆春工商

東港高中

21、全能運動 (1 人)

6023 張博甄 (恆春工商)

三、國男組

1、跳高 (14 人)

3014 林岱震 (東港高中)

3047 陳宥廷 (明正國中)

3080 邱翊恩 (長治國中)

3190 陳奕勳 (林邊國中)

3246 蔡明佺 (南榮國中)

3023 鄭閔修 (東港高中)

3049 陳柏煜 (明正國中)

3081 郭品倫 (長治國中)

3204 洪詮龍 (琉球國中)

3256 陳炫聿 (南榮國中)

3045 陳之睿 (明正國中)

3078 李睿中 (長治國中)

3166 陳泊澄 (萬丹國中)

3235 呂尚 (南榮國中)

2、撐竿跳高 (6 人)

3074 古御廷 (長治國中)

3168 劉冠宏 (林邊國中)

3080 邱翊恩 (長治國中)

3175 張博智 (林邊國中)

3136 潘柚廷 (崇文國中)

3182 羅瑋珉 (林邊國中)

3、跳遠 (26 人)

3009 伍志威 (東港高中)

3041 邱慕帆 (明正國中)

3059 張浩義 (中正國中)

3074 古御廷 (長治國中)

3108 楊承恩 (高泰國中)

3151 郭立成 (萬巒國中)

3194 黃靖淵 (林邊國中)

3229 石恩宥 (獅子國中)

3244 潘宥翔 (南榮國中)

3018 簡子炯 (東港高中)

3043 郭維辰 (明正國中)

3062 林彥明 (中正國中)

3076 周曜霆 (長治國中)

3113 邱敏皓 (高泰國中)

3178 李禹玆 (林邊國中)

3218 李俊豪 (滿州國中)

3231 黃以峰 (獅子國中)

3247 蔡語恩 (南榮國中)

3024 阮宇賢 (東港高中)

3047 陳宥廷 (明正國中)

3064 林翊嘉 (中正國中)

3082 郭書丞 (長治國中)

3146 潘泓丞 (萬巒國中)

3186 謝宏御 (林邊國中)

3221 林佑杰 (牡丹國中)

3235 呂尚 (南榮國中)

4、鉛球 (24 人)

3013 李諭錚 (東港高中)

3071 劉承恩 (長治國中)

3120 李明亮 (內埔國中)

3131 施昀翔 (崇文國中)

3025 陳宥晉 (東港高中)

3073 劉育誠 (長治國中)

3123 王靖 (內埔國中)

3134 楊家恩 (崇文國中)

3061 林名峻 (中正國中)

3100 鍾岳勳 (里港國中)

3126 黃泓志 (內埔國中)

3152 鄒宇希 (萬巒國中)

3162 童宥傑 (萬丹國中)
3184 蔡秉淙 (林邊國中)
3203 洪廷安 (琉球國中)
3248 蘇冠升 (南榮國中)

3163 蕭家祥 (萬丹國中)
3192 陳維恩 (林邊國中)
3212 林宸豪 (恆春國中)
3251 谷王孝熙 (南榮國中)

3177 李炎世 (林邊國中)
3195 廖子捷 (南州國中)
3225 唐宇聖 (獅子國中)
3253 鍾秉穎 (南榮國中)

5、鐵餅 (21 人)

3011 吳桐羽 (東港高中)
3061 林名峻 (中正國中)
3109 楊承恩 (高泰國中)
3127 劉柏均 (崇文國中)
3152 鄒宇希 (萬巒國中)
3181 潘昱愷 (林邊國中)
3248 蘇冠升 (南榮國中)

3012 李制憲 (東港高中)
3089 陳宥綸 (九如國中)
3110 潘宏愷 (高泰國中)
3131 施昀翔 (崇文國中)
3167 余亞峻 (林邊國中)
3208 尤崇恩 (恆春國中)
3251 谷王孝熙 (南榮國中)

3037 林秉奎 (明正國中)
3100 鍾岳勳 (里港國中)
3120 李明亮 (內埔國中)
3149 羅宇恩 (萬巒國中)
3180 潘家興 (林邊國中)
3225 唐宇聖 (獅子國中)
3253 鍾秉穎 (南榮國中)

6、標槍 (18 人)

3013 李諭錚 (東港高中)
3084 劉鎮萌 (九如國中)
3109 楊承恩 (高泰國中)
3141 尤浩軍 (萬巒國中)
3162 童宥傑 (萬丹國中)
3200 陳順隆 (南州國中)

3025 陳宥晉 (東港高中)
3085 曾奇鴻 (九如國中)
3110 潘宏愷 (高泰國中)
3149 羅宇恩 (萬巒國中)
3167 余亞峻 (林邊國中)
3217 黃上恩 (恆春國中)

3031 吳冠琪 (明正國中)
3101 阮政豪 (里港國中)
3127 劉柏均 (崇文國中)
3157 林子洋 (萬丹國中)
3195 廖子捷 (南州國中)
3230 魯浩恩 (獅子國中)

7、鏈球 (14 人)

3011 吳桐羽 (東港高中)
3073 劉育誠 (長治國中)
3123 王靖 (內埔國中)
3181 潘昱愷 (林邊國中)
3208 尤崇恩 (恆春國中)

3012 李制憲 (東港高中)
3084 劉鎮萌 (九如國中)
3126 黃泓志 (內埔國中)
3192 陳維恩 (林邊國中)
3212 林宸豪 (恆春國中)

3071 劉承恩 (長治國中)
3085 曾奇鴻 (九如國中)
3177 李炎世 (林邊國中)
3200 陳順隆 (南州國中)

8、100M (47 人)

3001 方銘溢 (大同高中)
3006 程翰森 (來義高中)
3021 許閔洧 (東港高中)
3030 劉宥晟 (明正國中)
3055 唐律言 (中正國中)
3075 吳隆億 (長治國中)
3088 謝明心 (九如國中)
3097 許哲瑋 (里港國中)
3116 周宇浩 (內埔國中)
3136 潘柚廷 (崇文國中)
3141 尤浩軍 (萬巒國中)
3158 林彥丞 (萬丹國中)
3185 蘇昱豪 (林邊國中)
3201 張凱富 (佳冬國中)
3233 劉峻宇 (南榮國中)
3257 周嘉茂 (光春國中)

3002 李泓慶 (大同高中)
3007 范軍翔 (來義高中)
3022 郭紘呈 (東港高中)
3041 邱慕帆 (明正國中)
3056 宋丞哲 (中正國中)
3077 尤子睿 (長治國中)
3090 陳鵬丞 (九如國中)
3106 林品佑 (高泰國中)
3118 方浩宸 (內埔國中)
3138 黃聖育 (崇文國中)
3154 黃翊 (萬巒國中)
3165 鐘奕盛 (萬丹國中)
3191 陳宥廷 (林邊國中)
3202 王澤廣 (佳冬國中)
3239 李宥廷 (南榮國中)
3260 陳冠廷 (光春國中)

3003 羅亦鴻 (大同高中)
3008 薛子御 (來義高中)
3027 黃品暉 (東港高中)
3043 郭維辰 (明正國中)
3064 林翊嘉 (中正國中)
3087 江宥昌 (九如國中)
3095 林中佑 (里港國中)
3108 楊承恩 (高泰國中)
3125 高愷澤 (內埔國中)
3140 吳丞祐 (萬巒國中)
3155 李偉丞 (萬丹國中)
3178 李禹玹 (林邊國中)
3197 蔡鈞凱 (南州國中)
3222 許正宏 (牡丹國中)
3255 陳昱翔 (南榮國中)

9、200M (48 人)

- | | | |
|-----------------|-----------------|-----------------|
| 3001 方銘溢 (大同高中) | 3002 李泓慶 (大同高中) | 3003 羅亦鴻 (大同高中) |
| 3004 周昱辰 (來義高中) | 3006 程翰森 (來義高中) | 3007 范軍翔 (來義高中) |
| 3010 吳忻承 (東港高中) | 3015 林郁軒 (東港高中) | 3027 黃品暉 (東港高中) |
| 3030 劉宥晟 (明正國中) | 3033 周立行 (明正國中) | 3039 王昊恩 (明正國中) |
| 3055 唐律言 (中正國中) | 3056 宋丞哲 (中正國中) | 3063 林珽豪 (中正國中) |
| 3075 吳隆億 (長治國中) | 3077 尤子睿 (長治國中) | 3086 林奐宇 (九如國中) |
| 3087 江宥昌 (九如國中) | 3095 林中佑 (里港國中) | 3097 許哲璋 (里港國中) |
| 3103 杜約瑟 (高樹國中) | 3106 林品佑 (高泰國中) | 3111 潘正一 (高泰國中) |
| 3112 葉昊恩 (高泰國中) | 3116 周宇浩 (內埔國中) | 3117 廖文凱 (內埔國中) |
| 3118 方浩宸 (內埔國中) | 3128 包佑威 (崇文國中) | 3133 林宥澂 (崇文國中) |
| 3138 黃聖育 (崇文國中) | 3140 吳丞祐 (萬巒國中) | 3153 陳子魁 (萬巒國中) |
| 3154 黃翊 (萬巒國中) | 3156 林健勇 (萬丹國中) | 3158 林彥丞 (萬丹國中) |
| 3169 劉宸齊 (林邊國中) | 3185 蘇昱豪 (林邊國中) | 3197 蔡鈞凱 (南州國中) |
| 3198 陳冠役 (南州國中) | 3199 陳宗德 (南州國中) | 3205 林子弘 (車城國中) |
| 3206 龔筵普 (車城國中) | 3222 許正宏 (牡丹國中) | 3240 林祐霆 (南榮國中) |
| 3255 陳昱翔 (南榮國中) | 3257 周嘉茂 (光春國中) | 3260 陳冠廷 (光春國中) |

10、400M (44 人)

- | | | |
|-----------------|-----------------|-----------------|
| 3015 林郁軒 (東港高中) | 3017 洪俊耀 (東港高中) | 3028 黃啓倫 (東港高中) |
| 3033 周立行 (明正國中) | 3039 王昊恩 (明正國中) | 3042 郭峻承 (明正國中) |
| 3062 林彥明 (中正國中) | 3066 莊右聖 (中正國中) | 3067 許勝德 (中正國中) |
| 3072 劉晨禾 (長治國中) | 3086 林奐宇 (九如國中) | 3088 謝明心 (九如國中) |
| 3089 陳宥綸 (九如國中) | 3093 廖濬承 (里港國中) | 3096 梁凱育 (里港國中) |
| 3102 黃宗橋 (里港國中) | 3103 杜約瑟 (高樹國中) | 3111 潘正一 (高泰國中) |
| 3112 葉昊恩 (高泰國中) | 3115 吳承翰 (內埔國中) | 3124 羅程鴻 (內埔國中) |
| 3128 包佑威 (崇文國中) | 3130 周陽 (崇文國中) | 3135 潘力帆 (崇文國中) |
| 3148 潘羿廷 (萬巒國中) | 3150 賴宥任 (萬巒國中) | 3153 陳子魁 (萬巒國中) |
| 3156 林健勇 (萬丹國中) | 3159 林邑安 (萬丹國中) | 3164 邱新曜 (萬丹國中) |
| 3171 劉柏佑 (林邊國中) | 3173 唐敏傑 (林邊國中) | 3174 廖伯愷 (林邊國中) |
| 3196 林峻亦 (南州國中) | 3198 陳冠役 (南州國中) | 3199 陳宗德 (南州國中) |
| 3205 林子弘 (車城國中) | 3206 龔筵普 (車城國中) | 3220 方致亮 (牡丹國中) |
| 3226 王子杰 (獅子國中) | 3227 田冠軒 (獅子國中) | 3234 吳佶祐 (南榮國中) |
| 3237 張啓譚 (南榮國中) | 3245 簡子勛 (南榮國中) | |

11、800M (32 人)

- | | | |
|-----------------|-----------------|-----------------|
| 3019 蔡岳澂 (東港高中) | 3038 梅恩旻 (明正國中) | 3040 紀呈宥 (明正國中) |
| 3044 郭繹廷 (明正國中) | 3054 吳柏叡 (中正國中) | 3066 莊右聖 (中正國中) |
| 3067 許勝德 (中正國中) | 3083 鄭喆 (長治國中) | 3091 吳昌勝 (里港國中) |
| 3102 黃宗橋 (里港國中) | 3107 楊允睿 (高泰國中) | 3113 邱敏皓 (高泰國中) |
| 3114 馬秩胤 (高泰國中) | 3115 吳承翰 (內埔國中) | 3121 林柏廷 (內埔國中) |
| 3124 羅程鴻 (內埔國中) | 3130 周陽 (崇文國中) | 3133 林宥澂 (崇文國中) |
| 3137 潘聖杰 (崇文國中) | 3148 潘羿廷 (萬巒國中) | 3160 洪銘志 (萬丹國中) |
| 3161 石旻玄 (萬丹國中) | 3171 劉柏佑 (林邊國中) | 3173 唐敏傑 (林邊國中) |
| 3174 廖伯愷 (林邊國中) | 3196 林峻亦 (南州國中) | 3217 黃上恩 (恆春國中) |
| 3220 方致亮 (牡丹國中) | 3224 余誠瀚 (獅子國中) | 3249 許丞喆 (南榮國中) |
| 3258 方宥鈞 (光春國中) | 3259 潘羿任 (光春國中) | |

12、1500M (23 人)

- | | | |
|-----------------|-----------------|-----------------|
| 3016 楊子陞 (東港高中) | 3019 蔡岳澂 (東港高中) | 3020 蘇建霖 (東港高中) |
| 3038 梅恩旻 (明正國中) | 3051 黃世硯 (明正國中) | 3054 吳柏叡 (中正國中) |
| 3059 張浩義 (中正國中) | 3068 許育銘 (中正國中) | 3082 郭書丞 (長治國中) |
| 3083 鄭喆 (長治國中) | 3091 吳昌勝 (里港國中) | 3121 林柏廷 (內埔國中) |
| 3129 吳桀睿 (崇文國中) | 3132 曾家睿 (崇文國中) | 3137 潘聖杰 (崇文國中) |
| 3139 劉展碩 (萬巒國中) | 3147 潘羿勛 (萬巒國中) | 3170 劉明群 (林邊國中) |
| 3194 黃靖淵 (林邊國中) | 3213 楊天順 (恆春國中) | 3224 余誠瀚 (獅子國中) |
| 3236 唐靖巖 (南榮國中) | 3258 方宥鈞 (光春國中) | |

13、5000M 競走 (20 人)

- | | | |
|-----------------|------------------|-----------------|
| 3032 吳承澍 (明正國中) | 3035 李鎮宇 (明正國中) | 3053 劉恩希 (中正國中) |
| 3101 阮政豪 (里港國中) | 3104 吳瑜恩 (高泰國中) | 3105 李子龍 (高泰國中) |
| 3122 林睿竑 (內埔國中) | 3142 曾冠翔 (萬巒國中) | 3144 潘彥君 (萬巒國中) |
| 3147 潘羿勛 (萬巒國中) | 3179 林品睿 (林邊國中) | 3187 阮群祐 (林邊國中) |
| 3188 陳冠佑 (林邊國中) | 3210 方龍宇 (恆春國中) | 3213 楊天順 (恆春國中) |
| 3214 鄭亦宸 (恆春國中) | 3223 陳高子奕 (牡丹國中) | 3238 張駿洧 (南榮國中) |
| 3250 許善淵 (南榮國中) | 3252 鄭琮祺 (南榮國中) | |

14、110 公尺跨欄 (21 人)

- | | | |
|-----------------|-----------------|-----------------|
| 3024 阮宇賢 (東港高中) | 3026 顏禾豫 (東港高中) | 3034 張甯巖 (明正國中) |
| 3048 陳彥瑀 (明正國中) | 3050 陳柏維 (明正國中) | 3069 鄭靖翰 (中正國中) |
| 3090 陳鵬丞 (九如國中) | 3092 尤泓瑞 (里港國中) | 3099 鄧詠麒 (里港國中) |
| 3119 曾思賢 (內埔國中) | 3145 潘德源 (萬巒國中) | 3146 潘泓丞 (萬巒國中) |
| 3189 陳加宸 (林邊國中) | 3190 陳奕勳 (林邊國中) | 3219 何以諾 (牡丹國中) |
| 3226 王子杰 (獅子國中) | 3228 田宸翼 (獅子國中) | 3229 石恩宥 (獅子國中) |
| 3232 傅祥綸 (南榮國中) | 3242 楊侑桀 (南榮國中) | 3254 陳奕宸 (南榮國中) |

15、400 公尺跨欄 (24 人)

- | | | |
|-----------------|-----------------|-----------------|
| 3017 洪俊耀 (東港高中) | 3028 黃啓倫 (東港高中) | 3029 黃致誠 (東港高中) |
| 3034 張甯巖 (明正國中) | 3048 陳彥瑀 (明正國中) | 3050 陳柏維 (明正國中) |
| 3058 張善巖 (中正國中) | 3063 林珽豪 (中正國中) | 3072 劉晨禾 (長治國中) |
| 3092 尤泓瑞 (里港國中) | 3093 廖濬承 (里港國中) | 3099 鄧詠麒 (里港國中) |
| 3119 曾思賢 (內埔國中) | 3145 潘德源 (萬巒國中) | 3161 石旻玄 (萬丹國中) |
| 3166 陳泊澄 (萬丹國中) | 3189 陳加宸 (林邊國中) | 3211 李樂 (恆春國中) |
| 3219 何以諾 (牡丹國中) | 3227 田冠軒 (獅子國中) | 3231 黃以峰 (獅子國中) |
| 3237 張啓譚 (南榮國中) | 3245 簡子勛 (南榮國中) | 3254 陳奕宸 (南榮國中) |

16、4X100M 接力 (18 隊)

來義高中
中正國中
里港國中
崇文國中
林邊國中
牡丹國中

東港高中
長治國中
高泰國中
萬巒國中
南州國中
獅子國中

明正國中
九如國中
內埔國中
萬丹國中
恆春國中
南榮國中

17、4X400M 接力 (16 隊)

東港高中
長治國中
高泰國中
萬丹國中
恆春國中
南榮國中

明正國中
九如國中
崇文國中
林邊國中
牡丹國中

中正國中
里港國中
萬巒國中
南州國中
獅子國中

18、全能運動 (12 人)

3014 林岱震 (東港高中)
3049 陳柏煜 (明正國中)
3211 李樂 (恆春國中)
3230 魯浩恩 (獅子國中)

3023 鄭閔修 (東港高中)
3176 曾子桔 (林邊國中)
3215 陳于沁 (恆春國中)
3244 潘宥翔 (南榮國中)

3045 陳之睿 (明正國中)
3207 吳晉育 (恆春國中)
3228 田宸翼 (獅子國中)
3256 陳炫聿 (南榮國中)

19、3000M (23 人)

3032 吳承澍 (明正國中)
3053 劉恩希 (中正國中)
3079 蔡子揚 (長治國中)
3129 吳桀睿 (崇文國中)
3139 劉展碩 (萬巒國中)
3172 吳冠霖 (林邊國中)
3210 方龍宇 (恆春國中)
3234 吳佶祐 (南榮國中)

3035 李鎮宇 (明正國中)
3060 曾名睿 (中正國中)
3094 徐冠智 (里港國中)
3132 曾家睿 (崇文國中)
3143 林榕祐 (萬巒國中)
3183 蔡宗佑 (林邊國中)
3216 高晨耀 (恆春國中)
3241 林蒼宏 (南榮國中)

3042 郭峻承 (明正國中)
3070 魏靖祐 (中正國中)
3098 郭政威 (里港國中)
3135 潘力帆 (崇文國中)
3170 劉明群 (林邊國中)
3209 尤閔閔 (恆春國中)
3223 陳高子奕 (牡丹國中)

20、2000M 障礙 (23 人)

3016 楊子陞 (東港高中)
3051 黃世硯 (明正國中)
3070 魏靖祐 (中正國中)
3098 郭政威 (里港國中)
3114 馬秩胤 (高泰國中)
3183 蔡宗佑 (林邊國中)
3216 高晨耀 (恆春國中)
3243 洪睿祥 (南榮國中)

3020 蘇建霖 (東港高中)
3060 曾名睿 (中正國中)
3079 蔡子揚 (長治國中)
3104 吳瑜恩 (高泰國中)
3143 林榕祐 (萬巒國中)
3193 黃品宥 (林邊國中)
3221 林佑杰 (牡丹國中)
3249 許丞喆 (南榮國中)

3044 郭繹廷 (明正國中)
3068 許育銘 (中正國中)
3094 徐冠智 (里港國中)
3107 楊允睿 (高泰國中)
3172 吳冠霖 (林邊國中)
3209 尤閔閔 (恆春國中)
3238 張駿洧 (南榮國中)

四、國女組

1、跳高 (18 人)

4001 施孟頌 (美和高中)
4024 朱姿穎 (明正國中)
4043 郭芷均 (中正國中)
4090 溫晴 (高泰國中)
4125 曾乙晴 (萬丹國中)
4163 洪甄瑩 (滿州國中)

4002 張簡芮恩 (屏榮高中)
4028 林泊融 (明正國中)
4044 鄭子耘 (中正國中)
4091 潘彥妤 (高泰國中)
4128 林誼熹 (萬丹國中)
4193 潘采齡 (光春國中)

4015 林夢玟 (東港高中)
4042 蘇于庭 (中正國中)
4049 林腕煊 (長治國中)
4092 蘇璽恩 (高泰國中)
4131 許曉綺 (萬丹國中)
4195 邱好岑 (光春國中)

2、撐竿跳高 (6 人)

4048 張品捷 (長治國中) 4049 林腕煊 (長治國中) 4055 陳采妮 (長治國中)
4133 何奕萱 (林邊國中) 4136 林芷萱 (林邊國中) 4138 葉珩辰 (林邊國中)

3、跳遠 (25 人)

4018 蘇可芯 (東港高中) 4019 許喬茵 (東港高中) 4020 陳怡靜 (東港高中)
4023 戴羽希 (明正國中) 4025 林侑潔 (明正國中) 4029 楊嘉瀆 (明正國中)
4042 蘇于庭 (中正國中) 4046 黃湘甯 (中正國中) 4047 吳鈺婷 (長治國中)
4048 張品捷 (長治國中) 4055 陳采妮 (長治國中) 4061 郭庭安 (九如國中)
4077 陳子恩 (里港國中) 4083 塩恩慈 (高樹國中) 4089 杜旻潔 (高泰國中)
4114 唐睿涵 (萬巒國中) 4118 曾雨彤 (萬巒國中) 4125 曾乙晴 (萬丹國中)
4128 林誼熹 (萬丹國中) 4132 郭沛怡 (萬丹國中) 4167 高雨涵 (滿州國中)
4172 黃凌兒 (牡丹國中) 4179 陳子芸 (獅子國中) 4194 賴沛棠 (光春國中)
4197 陳巧妮 (光春國中)

4、鉛球 (26 人)

4022 張玲綺 (明正國中) 4027 林宸晞 (明正國中) 4032 王薪喬 (明正國中)
4047 吳鈺婷 (長治國中) 4050 柳玉芯 (長治國中) 4053 邱柔恩 (長治國中)
4063 余佳欣 (里港國中) 4064 吳宛蓓 (里港國中) 4069 李俐伶 (里港國中)
4084 楊祖倪 (高樹國中) 4093 詹晨瑤 (高泰國中) 4094 陳雅琦 (高泰國中)
4095 吳咨妤 (內埔國中) 4100 盧品蓁 (內埔國中) 4101 盧珮慈 (內埔國中)
4104 施妘臻 (崇文國中) 4111 鄒承慧 (崇文國中) 4113 陳琳 (崇文國中)
4122 邱湘琇 (萬巒國中) 4124 吳沛璇 (萬丹國中) 4126 李佳紋 (萬丹國中)
4156 柯承汝 (恆春國中) 4166 高宇均 (滿州國中) 4168 黃愛倪 (滿州國中)
4180 高湘琳 (獅子國中) 4196 鄭玟婷 (光春國中)

5、鐵餅 (15 人)

4031 潘羿璇 (明正國中) 4032 王薪喬 (明正國中) 4063 余佳欣 (里港國中)
4064 吳宛蓓 (里港國中) 4071 王芊棠 (里港國中) 4104 施妘臻 (崇文國中)
4107 楊思俞 (崇文國中) 4109 蔡子玄 (崇文國中) 4116 張珮嫻 (萬巒國中)
4120 湯詩薇 (萬巒國中) 4139 蔡佳欣 (林邊國中) 4152 董螢渲 (車城國中)
4160 郭璽恩 (恆春國中) 4168 黃愛倪 (滿州國中) 4180 高湘琳 (獅子國中)

6、標槍 (20 人)

4008 陳璿 (來義高中) 4010 魏穎忻 (來義高中) 4056 吳昕璇 (九如國中)
4061 郭庭安 (九如國中) 4062 陳沛翎 (九如國中) 4072 蔡寒梅 (里港國中)
4073 藍妙婷 (里港國中) 4074 蘇玟齡 (里港國中) 4107 楊思俞 (崇文國中)
4109 蔡子玄 (崇文國中) 4113 陳琳 (崇文國中) 4124 吳沛璇 (萬丹國中)
4126 李佳紋 (萬丹國中) 4147 張佑恩 (南州國中) 4151 柯郁恩 (車城國中)
4152 董螢渲 (車城國中) 4156 柯承汝 (恆春國中) 4166 高宇均 (滿州國中)
4167 高雨涵 (滿州國中) 4173 吳雪月 (獅子國中)

7、鏈球 (18 人)

- | | | |
|-----------------|-----------------|-----------------|
| 4022 張玲綺 (明正國中) | 4027 林宸晞 (明正國中) | 4036 邱驛絮 (明正國中) |
| 4050 柳玉芯 (長治國中) | 4053 邱柔恩 (長治國中) | 4056 吳昕璇 (九如國中) |
| 4069 李俐伶 (里港國中) | 4072 蔡寒梅 (里港國中) | 4074 蘇玟齡 (里港國中) |
| 4095 吳咨妤 (內埔國中) | 4100 盧品蓁 (內埔國中) | 4101 盧珮慈 (內埔國中) |
| 4115 巴瑀柔 (萬巒國中) | 4116 張珮嫻 (萬巒國中) | 4120 湯詩薇 (萬巒國中) |
| 4139 蔡佳欣 (林邊國中) | 4147 張佑恩 (南州國中) | 4160 郭璽恩 (恆春國中) |

8、100M (40 人)

- | | | |
|-----------------|-----------------|------------------|
| 4003 林恩昕 (來義高中) | 4005 潘采利 (來義高中) | 4018 蘇可芯 (東港高中) |
| 4019 許喬茵 (東港高中) | 4021 黃巧君 (東港高中) | 4026 林宇璐 (明正國中) |
| 4035 袁羽彤 (明正國中) | 4037 錢禹潼 (明正國中) | 4038 李翊菡 (中正國中) |
| 4041 葉朵兒 (中正國中) | 4045 陳璿茵 (中正國中) | 4051 溫沛情 (長治國中) |
| 4057 徐子涵 (九如國中) | 4058 施雅薰 (九如國中) | 4059 林萱柔 (九如國中) |
| 4068 曾宥心 (里港國中) | 4075 許以蓁 (里港國中) | 4076 鄭子薇 (里港國中) |
| 4085 白舒玲 (高樹國中) | 4086 陳乙秀 (高樹國中) | 4087 唐納珍愛 (高泰國中) |
| 4098 潘亞米 (內埔國中) | 4099 潘榆潔 (內埔國中) | 4102 謝恬芯 (內埔國中) |
| 4114 唐睿涵 (萬巒國中) | 4121 謝心婕 (萬巒國中) | 4127 李映璇 (萬丹國中) |
| 4129 胡又云 (萬丹國中) | 4130 胡衣淇 (萬丹國中) | 4135 張佳欣 (林邊國中) |
| 4141 郭韋伶 (林邊國中) | 4146 周湘晴 (南州國中) | 4149 周洧璇 (佳冬國中) |
| 4162 劉桂姮 (滿州國中) | 4171 鍾晨葳 (牡丹國中) | 4174 孫宇晴 (獅子國中) |
| 4176 溫佩琳 (獅子國中) | 4187 許心琳 (南榮國中) | 4190 陳芯慈 (南榮國中) |
| 4192 江熙葦 (光春國中) | | |

9、200M (30 人)

- | | | |
|-----------------|-----------------|-----------------|
| 4003 林恩昕 (來義高中) | 4006 羅辰語 (來義高中) | 4009 高翊芸 (來義高中) |
| 4011 吳芸婕 (東港高中) | 4020 陳怡靜 (東港高中) | 4021 黃巧君 (東港高中) |
| 4026 林宇璐 (明正國中) | 4037 錢禹潼 (明正國中) | 4038 李翊菡 (中正國中) |
| 4040 翁尹珣 (中正國中) | 4045 陳璿茵 (中正國中) | 4051 溫沛情 (長治國中) |
| 4059 林萱柔 (九如國中) | 4060 林采潔 (九如國中) | 4066 張晶亮 (里港國中) |
| 4076 鄭子薇 (里港國中) | 4082 黃少芄 (里港國中) | 4097 李咨妤 (內埔國中) |
| 4099 潘榆潔 (內埔國中) | 4102 謝恬芯 (內埔國中) | 4117 張徐庭 (萬巒國中) |
| 4121 謝心婕 (萬巒國中) | 4135 張佳欣 (林邊國中) | 4141 郭韋伶 (林邊國中) |
| 4145 陳怡誼 (林邊國中) | 4146 周湘晴 (南州國中) | 4150 張云萍 (車城國中) |
| 4176 溫佩琳 (獅子國中) | 4186 王暄喬 (南榮國中) | 4192 江熙葦 (光春國中) |

10、400M (27 人)

- | | | |
|-----------------|-----------------|-----------------|
| 4004 湯婕妤 (來義高中) | 4006 羅辰語 (來義高中) | 4009 高翊芸 (來義高中) |
| 4013 李珮瑜 (東港高中) | 4016 莊怡媗 (東港高中) | 4017 葉湘彤 (東港高中) |
| 4029 楊嘉瀟 (明正國中) | 4039 林子渝 (中正國中) | 4040 翁尹珣 (中正國中) |
| 4057 徐子涵 (九如國中) | 4060 林采潔 (九如國中) | 4062 陳沛翎 (九如國中) |
| 4081 陳紓郁 (里港國中) | 4082 黃少芄 (里港國中) | 4108 羅宇晞 (崇文國中) |
| 4117 張徐庭 (萬巒國中) | 4123 鄭亦宣 (萬巒國中) | 4137 王鈺婷 (林邊國中) |
| 4145 陳怡誼 (林邊國中) | 4148 陳湘穎 (南州國中) | 4150 張云萍 (車城國中) |
| 4175 洪璽恩 (獅子國中) | 4177 羅巧芯 (獅子國中) | 4178 鄭緯潔 (獅子國中) |
| 4184 潘奕萱 (南榮國中) | 4186 王暄喬 (南榮國中) | 4188 谷婕 (南榮國中) |

11、800M (20 人)

4004 湯婕妤 (來義高中)	4014 林品彤 (東港高中)	4017 葉湘彤 (東港高中)
4054 陳以恩 (長治國中)	4078 陳毓樺 (里港國中)	4088 明沛翊 (高泰國中)
4090 溫晴 (高泰國中)	4096 曾子丹 (內埔國中)	4103 賴呈芳 (內埔國中)
4105 李璇 (崇文國中)	4108 羅宇晞 (崇文國中)	4110 路兆 (崇文國中)
4119 林莉庭 (萬巒國中)	4123 鄭亦宣 (萬巒國中)	4143 鄭采青 (林邊國中)
4148 陳湘穎 (南州國中)	4154 劉詠愛 (恆春國中)	4161 龔子喬 (恆春國中)
4188 谷婕 (南榮國中)	4191 林育岑 (光春國中)	

12、1500M (18 人)

4007 陳晞 (來義高中)	4012 徐詣佩 (東港高中)	4014 林品彤 (東港高中)
4030 沈芳羽 (明正國中)	4054 陳以恩 (長治國中)	4065 吳若毓 (里港國中)
4088 明沛翊 (高泰國中)	4096 曾子丹 (內埔國中)	4103 賴呈芳 (內埔國中)
4105 李璇 (崇文國中)	4106 林善茹 (崇文國中)	4112 陳玄采 (崇文國中)
4119 林莉庭 (萬巒國中)	4143 鄭采青 (林邊國中)	4154 劉詠愛 (恆春國中)
4155 張品萱 (恆春國中)	4175 洪璽恩 (獅子國中)	4177 羅巧芯 (獅子國中)

13、5000M 競走 (7 人)

4065 吳若毓 (里港國中)	4067 張簡沛緹 (里港國中)	4070 潘珮霖 (里港國中)
4115 巴瑀柔 (萬巒國中)	4140 賴儒欣 (林邊國中)	4157 楊核渝 (恆春國中)
4182 曾夢仙 (南榮國中)		

14、100 公尺跨欄 (22 人)

4033 董詩涵 (明正國中)	4041 葉朵兒 (中正國中)	4052 董洺禎 (長治國中)
4068 曾宥心 (里港國中)	4077 陳子恩 (里港國中)	4079 陳玉驊 (里港國中)
4087 唐納珍愛 (高泰國中)	4118 曾雨彤 (萬巒國中)	4151 柯郁恩 (車城國中)
4158 王緹 (恆春國中)	4159 詹品恩 (恆春國中)	4161 龔子喬 (恆春國中)
4162 劉桂姮 (滿州國中)	4163 洪甄瑩 (滿州國中)	4165 謝妤婕 (滿州國中)
4169 余涵 (牡丹國中)	4174 孫宇晴 (獅子國中)	4179 陳子芸 (獅子國中)
4181 高雨妃 (獅子國中)	4183 曾妍琍 (南榮國中)	4185 潘貝菱 (南榮國中)
4189 連悅丞 (南榮國中)		

15、400 公尺跨欄 (17 人)

4013 李珮瑜 (東港高中)	4016 莊怡煊 (東港高中)	4033 董詩涵 (明正國中)
4035 袁羽彤 (明正國中)	4044 鄭子耘 (中正國中)	4052 董洺禎 (長治國中)
4058 施雅薰 (九如國中)	4079 陳玉驊 (里港國中)	4081 陳紓郁 (里港國中)
4137 王鈺婷 (林邊國中)	4142 鄭詩軒 (林邊國中)	4158 王緹 (恆春國中)
4165 謝妤婕 (滿州國中)	4169 余涵 (牡丹國中)	4178 鄭緯潔 (獅子國中)
4183 曾妍琍 (南榮國中)	4184 潘奕萱 (南榮國中)	

16、4X100M 接力 (19 隊)

來義高中
中正國中
里港國中

東港高中
長治國中
高樹國中

明正國中
九如國中
高泰國中

內埔國中
萬丹國中
滿州國中
南榮國中

崇文國中
林邊國中
牡丹國中

萬巒國中
恆春國中
獅子國中

17、4X400M 接力 (13 隊)

來義高中
中正國中
高泰國中
林邊國中
獅子國中

東港高中
九如國中
崇文國中
恆春國中

明正國中
里港國中
萬巒國中
牡丹國中

18、全能運動 (15 人)

4015 林夢玟 (東港高中)
4028 林泊融 (明正國中)
4144 陳佩妤 (林邊國中)
4170 蔡方瑾 (牡丹國中)
4181 高雨妃 (獅子國中)

4024 朱姿穎 (明正國中)
4046 黃湘甯 (中正國中)
4159 詹品恩 (恆春國中)
4171 鍾晨葳 (牡丹國中)
4185 潘貝菱 (南榮國中)

4025 林侑潔 (明正國中)
4089 杜旻潔 (高泰國中)
4164 潘胡適 (滿州國中)
4173 吳雪月 (獅子國中)
4189 連悅丞 (南榮國中)

19、3000M (11 人)

4012 徐詣佩 (東港高中)
4106 林善茹 (崇文國中)
4134 吳昱婷 (林邊國中)
4155 張品萱 (恆春國中)

4070 潘玥霖 (里港國中)
4110 路兆 (崇文國中)
4140 賴儒欣 (林邊國中)
4172 黃凌兒 (牡丹國中)

4080 陳秀梅 (里港國中)
4112 陳玄采 (崇文國中)
4153 馮玄寧 (車城國中)

20、2000M 障礙 (7 人)

4030 沈芳羽 (明正國中)
4134 吳昱婷 (林邊國中)
4170 蔡方瑾 (牡丹國中)

4067 張簡沛緹 (里港國中)
4153 馮玄寧 (車城國中)

4080 陳秀梅 (里港國中)
4157 楊核渝 (恆春國中)

五、小男組

1、跳高 (7 人)

1002 劉佳霖 (屏東市)
1065 劉宥澤 (內埔鄉)
1295 郭政韋 (鹽埔鄉)

1008 曾新為 (屏東市)
1260 藍威宇 (萬丹鄉)

1021 趙奕瑜 (屏東市)
1265 陳鼎愷 (萬丹鄉)

2、跳遠 (24 人)

1002 劉佳霖 (屏東市)
1035 林埕璋 (九如鄉)
1071 曾榆桀 (內埔鄉)
1093 周識為 (牡丹鄉)
1132 洪海諾 (來義鄉)
1145 李愷瑞 (東港鎮)
1196 謝帛諺 (長治鄉)
1254 李侖濤 (萬丹鄉)

1009 李家彥 (屏東市)
1041 蔡永淳 (九如鄉)
1072 李家鈺 (內埔鄉)
1094 方磊明 (牡丹鄉)
1134 邱聖祐 (來義鄉)
1193 蔡乙億 (長治鄉)
1220 葉耘佑 (恆春鎮)
1255 李坤原 (萬丹鄉)

1021 趙奕瑜 (屏東市)
1042 蘇奕帆 (九如鄉)
1079 王哲御 (內埔鄉)
1098 江亞恩 (牡丹鄉)
1136 陳品叡 (來義鄉)
1195 謝凱鈞 (長治鄉)
1221 蔡翔全 (恆春鎮)
1256 林易餘 (萬丹鄉)

3、鉛球 (26 人)

- | | | |
|-----------------|----------------|----------------|
| 1004 張簡宗祐 (屏東市) | 1006 張騰灃 (屏東市) | 1015 洪翊睿 (屏東市) |
| 1084 許以東 (內埔鄉) | 1088 陳奕升 (內埔鄉) | 1091 陳迦勒 (內埔鄉) |
| 1109 吳達亥 (里港鄉) | 1112 戴悠享 (里港鄉) | 1114 楊宥紳 (里港鄉) |
| 1119 吳東璇 (佳冬鄉) | 1120 何宥廷 (來義鄉) | 1121 余好 (來義鄉) |
| 1131 李鈞赫 (來義鄉) | 1156 蔡尚廷 (東港鎮) | 1158 蕭瑾薰 (東港鎮) |
| 1197 賴炫縈 (長治鄉) | 1200 鄭迪 (長治鄉) | 1217 尤修哲 (恆春鎮) |
| 1222 邱澤楷 (恆春鎮) | 1231 林駿皓 (高樹鄉) | 1268 張庭碩 (萬巒鄉) |
| 1270 沈銓鈺 (萬巒鄉) | 1271 潘恭啟 (萬巒鄉) | 1277 施昀佑 (瑪家鄉) |
| 1289 康乃祥 (鹽埔鄉) | 1290 張宸瑋 (鹽埔鄉) | |

4、壘球擲遠 (38 人)

- | | | |
|----------------|----------------|----------------|
| 1006 張騰灃 (屏東市) | 1008 曾新為 (屏東市) | 1015 洪翊睿 (屏東市) |
| 1034 林信洋 (九如鄉) | 1038 王子源 (九如鄉) | 1047 黃懋騰 (九如鄉) |
| 1066 吳庭碩 (內埔鄉) | 1080 董志宗 (內埔鄉) | 1091 陳迦勒 (內埔鄉) |
| 1092 余東恩 (牡丹鄉) | 1093 周識為 (牡丹鄉) | 1104 葉允赫 (牡丹鄉) |
| 1109 吳達亥 (里港鄉) | 1114 楊宥紳 (里港鄉) | 1115 胡振圩 (里港鄉) |
| 1118 吳懿信 (佳冬鄉) | 1119 吳東璇 (佳冬鄉) | 1120 何宥廷 (來義鄉) |
| 1131 李鈞赫 (來義鄉) | 1150 楊立謙 (東港鎮) | 1154 王政介 (東港鎮) |
| 1184 吳宸恩 (長治鄉) | 1200 鄭迪 (長治鄉) | 1205 李祥宇 (南州鄉) |
| 1206 林千逸 (南州鄉) | 1210 蔡棋軒 (南州鄉) | 1217 尤修哲 (恆春鎮) |
| 1218 尤璽崑 (恆春鎮) | 1231 林駿皓 (高樹鄉) | 1240 林秉楓 (新園鄉) |
| 1247 許誌恩 (新園鄉) | 1257 林耿輝 (萬丹鄉) | 1259 蕭仲辰 (萬丹鄉) |
| 1264 陳沅楷 (萬丹鄉) | 1276 張宇誠 (瑪家鄉) | 1280 陳品睿 (瑪家鄉) |
| 1289 康乃祥 (鹽埔鄉) | 1290 張宸瑋 (鹽埔鄉) | |

5、60M (46 人)

- | | | |
|-----------------|-----------------|-----------------|
| 1005 張群 (屏東市) | 1019 薛傑瀚 (屏東市) | 1029 黃宥熹 (屏東市) |
| 1037 游梓維 (九如鄉) | 1043 邱俊諺 (九如鄉) | 1049 黃苕睿 (九如鄉) |
| 1051 彭傳熙 (三地門鄉) | 1060 董翰翔 (三地門鄉) | 1061 鄭瑾騰 (三地門鄉) |
| 1069 廖文卿 (內埔鄉) | 1074 林主琄 (內埔鄉) | 1078 潘育德 (內埔鄉) |
| 1094 方磊明 (牡丹鄉) | 1099 江祈恩 (牡丹鄉) | 1101 羅云廷 (牡丹鄉) |
| 1110 張明億 (里港鄉) | 1111 戴子棋 (里港鄉) | 1116 陳俊 (里港鄉) |
| 1128 朱祐安 (來義鄉) | 1133 王箴喜 (來義鄉) | 1148 林龍耀 (東港鎮) |
| 1155 蔡侑楷 (東港鎮) | 1183 古御均 (長治鄉) | 1184 吳宸恩 (長治鄉) |
| 1189 李俊毅 (長治鄉) | 1204 周庭帆 (南州鄉) | 1208 洪子安 (南州鄉) |
| 1212 陳昇銘 (南州鄉) | 1219 林晉泳 (恆春鎮) | 1223 陳威廷 (恆春鎮) |
| 1241 林頡祈 (新園鄉) | 1248 郭承璋 (新園鄉) | 1253 張日騰 (萬丹鄉) |
| 1260 藍威宇 (萬丹鄉) | 1264 陳沅楷 (萬丹鄉) | 1267 周法宇 (萬巒鄉) |
| 1269 李約拿 (萬巒鄉) | 1274 邵丞佑 (萬巒鄉) | 1278 林兆捷 (瑪家鄉) |
| 1283 簡暉杰 (潮州鎮) | 1284 蔡濬亘 (潮州鎮) | 1286 陳迦群 (潮州鎮) |
| 1287 賴宥廷 (麟洛鄉) | 1292 謝博恩 (鹽埔鄉) | 1293 辛志元 (鹽埔鄉) |
| 1294 邱俞銓 (鹽埔鄉) | | |

6、100M (42 人)

- | | | |
|-----------------|-----------------|-----------------|
| 1001 丁泓傑 (屏東市) | 1016 葉尼西 (屏東市) | 1028 馮敏傑 (屏東市) |
| 1032 李東諺 (九如鄉) | 1033 林俊智 (九如鄉) | 1043 邱俊諺 (九如鄉) |
| 1055 桑延祐 (三地門鄉) | 1060 董翰翔 (三地門鄉) | 1063 雷翔 (三地門鄉) |
| 1076 林立宸 (內埔鄉) | 1078 潘育德 (內埔鄉) | 1083 蘇陳品鴻 (內埔鄉) |
| 1098 江亞恩 (牡丹鄉) | 1100 潘佑璋 (牡丹鄉) | 1103 葉允樂 (牡丹鄉) |
| 1110 張明億 (里港鄉) | 1113 林鉞翊 (里港鄉) | 1115 胡振圩 (里港鄉) |
| 1152 洪訢華 (東港鎮) | 1157 蔡政渝 (東港鎮) | 1188 張珀樺 (長治鄉) |
| 1194 許育銘 (長治鄉) | 1202 黃紹騏 (長治鄉) | 1209 胡傑銘 (南州鄉) |
| 1213 陳漢仁 (南州鄉) | 1214 黃鐳鈞 (南州鄉) | 1239 林侑陞 (新園鄉) |
| 1248 郭承璋 (新園鄉) | 1253 張日騰 (萬丹鄉) | 1258 蔡長亨 (萬丹鄉) |
| 1266 黃可丞 (萬丹鄉) | 1267 周法宇 (萬巒鄉) | 1269 李約拿 (萬巒鄉) |
| 1274 邵丞佑 (萬巒鄉) | 1278 林兆捷 (瑪家鄉) | 1279 羅寶龍 (瑪家鄉) |
| 1282 戴緯杰 (潮州鎮) | 1285 譚駿宥 (潮州鎮) | 1287 賴宥廷 (麟洛鄉) |
| 1288 劉峻誌 (鹽埔鄉) | 1291 蔣弦錡 (鹽埔鄉) | 1293 辛志元 (鹽埔鄉) |

7、200M (34 人)

- | | | |
|-----------------|-----------------|----------------|
| 1004 張簡宗祐 (屏東市) | 1013 林育民 (屏東市) | 1030 黃宥達 (屏東市) |
| 1032 李東諺 (九如鄉) | 1035 林埕璋 (九如鄉) | 1047 黃懋騰 (九如鄉) |
| 1055 桑延祐 (三地門鄉) | 1057 江羅以 (三地門鄉) | 1063 雷翔 (三地門鄉) |
| 1068 宋晟佑 (內埔鄉) | 1076 林立宸 (內埔鄉) | 1099 江祈恩 (牡丹鄉) |
| 1103 葉允樂 (牡丹鄉) | 1105 葉唯辰 (牡丹鄉) | 1111 戴子棋 (里港鄉) |
| 1113 林鉞翊 (里港鄉) | 1117 陳裕璋 (里港鄉) | 1135 錢昊 (來義鄉) |
| 1201 陳彥睿 (長治鄉) | 1202 黃紹騏 (長治鄉) | 1203 倪羽均 (南州鄉) |
| 1207 林育頡 (南州鄉) | 1211 鄭沁育 (南州鄉) | 1239 林侑陞 (新園鄉) |
| 1252 呂奇霖 (萬丹鄉) | 1258 蔡長亨 (萬丹鄉) | 1263 鄭昕岳 (萬丹鄉) |
| 1268 張庭碩 (萬巒鄉) | 1272 潘紹銓 (萬巒鄉) | 1273 王冠閔 (萬巒鄉) |
| 1275 傅丞廷 (滿州鄉) | 1279 羅寶龍 (瑪家鄉) | 1281 陳宇澤 (瑪家鄉) |
| 1288 劉峻誌 (鹽埔鄉) | | |

8、3000M 競走 (10 人)

- | | | |
|----------------|----------------|----------------|
| 1014 楊秉澄 (屏東市) | 1018 蔡樺永 (屏東市) | 1020 謝旻紘 (屏東市) |
| 1064 余晟榮 (內埔鄉) | 1087 鍾上騰 (內埔鄉) | 1090 陳毅理 (內埔鄉) |
| 1095 李易珣 (牡丹鄉) | 1215 傅冠哲 (恆春鎮) | 1224 陳杶嘉 (恆春鎮) |
| 1261 蘇郁楷 (萬丹鄉) | | |

9、4X100M 接力 (17 隊)

屏東市
內埔鄉
來義鄉
長治鄉
高樹鄉
潮州鎮

九如鄉
牡丹鄉
東港鎮
南州鄉
新園鄉
鹽埔鄉

三地門鄉
里港鄉
林邊鄉
恆春鎮
萬丹鄉

10、4X200M 接力 (9 隊)

屏東市
牡丹鄉
長治鄉

三地門鄉
來義鄉
南州鄉

內埔鄉
東港鎮
萬丹鄉

11、12X100M 接力 (10 隊)

屏東市
內埔鄉
林邊鄉
萬丹鄉

九如鄉
牡丹鄉
長治鄉

三地門鄉
東港鎮
新園鄉

12、全能運動 (7 人)

1012 林立展 (屏東市)
1077 潘允聖 (內埔鄉)
1295 郭政韋 (鹽埔鄉)

1025 陳子璩 (屏東市)
1089 陳宥璋 (內埔鄉)

1026 陳愷斌 (屏東市)
1108 黃于浩 (牡丹鄉)

六、小女組

1、跳高 (9 人)

2007 李婕 (屏東市)
2073 曾筱晴 (內埔鄉)
2111 許愛比 (牡丹鄉)

2008 李晴 (屏東市)
2096 陳霈慈 (內埔鄉)
2235 林妍彤 (萬丹鄉)

2014 簡君馥 (屏東市)
2109 歐晨曦 (牡丹鄉)
2269 蔡宜汝 (鹽埔鄉)

2、跳遠 (24 人)

2003 周品希 (屏東市)
2032 李瓊丞 (九如鄉)
2077 杜優倪 (內埔鄉)
2102 戴以勒 (牡丹鄉)
2126 張宥靚 (佳冬鄉)
2163 謝欣岑 (東港鎮)
2203 郭宥伶 (長治鄉)
2243 陳又慈 (萬丹鄉)

2007 李婕 (屏東市)
2035 楊巧甯 (九如鄉)
2082 洪悅琦 (內埔鄉)
2108 林馨 (牡丹鄉)
2128 陳妍蓁 (佳冬鄉)
2185 劉己睿 (長治鄉)
2214 張佳琳 (恆春鎮)
2256 梁允歡 (瑪家鄉)

2008 李晴 (屏東市)
2037 楊衣晨 (九如鄉)
2089 羅永甯 (內埔鄉)
2110 葉允潔 (牡丹鄉)
2138 洪敏恩 (來義鄉)
2188 吳俐嫻 (長治鄉)
2219 盧嘉妤 (恆春鎮)
2258 董若芊 (瑪家鄉)

3、鉛球 (18 人)

2003 周品希 (屏東市)
2071 張軒綺 (內埔鄉)
2104 戴瑜萱 (牡丹鄉)
2123 許芮榛 (里港鄉)
2144 許辰欣 (來義鄉)
2259 陳宇婕 (瑪家鄉)

2004 孫甯 (屏東市)
2093 鍾怡臻 (內埔鄉)
2114 馬晨曦 (牡丹鄉)
2124 黃偲瑀 (里港鄉)
2232 吳欣庭 (萬丹鄉)
2271 陳思蓉 (鹽埔鄉)

2013 王子寧 (屏東市)
2100 張瑋臻 (牡丹鄉)
2119 楊梓熏 (里港鄉)
2131 張子渝 (來義鄉)
2241 辜子恩 (萬丹鄉)
2273 陳虹瑜 (鹽埔鄉)

4、壘球擲遠 (25 人)

- | | | |
|----------------|----------------|----------------|
| 2019 賴蕙雯 (屏東市) | 2029 黃語潔 (屏東市) | 2040 潘芊蓉 (九如鄉) |
| 2071 張軒綺 (內埔鄉) | 2090 董敏芯 (內埔鄉) | 2097 陸岑曦 (內埔鄉) |
| 2109 歐晨晞 (牡丹鄉) | 2112 詹寧 (牡丹鄉) | 2114 馬晨晞 (牡丹鄉) |
| 2119 楊梓熏 (里港鄉) | 2123 許芮榛 (里港鄉) | 2124 黃偲瑀 (里港鄉) |
| 2131 張子渝 (來義鄉) | 2149 高諾莉 (來義鄉) | 2202 邱玫菁 (長治鄉) |
| 2207 林承灃 (南州鄉) | 2218 王雯萱 (恆春鎮) | 2222 塗佩儀 (高樹鄉) |
| 2224 陳采宜 (高樹鄉) | 2226 林家豪 (新園鄉) | 2232 吳欣庭 (萬丹鄉) |
| 2245 黃姿蓉 (萬丹鄉) | 2266 陳馳恩 (潮州鎮) | 2271 陳思蓉 (鹽埔鄉) |
| 2273 陳虹瑜 (鹽埔鄉) | | |

5、60M (44 人)

- | | | |
|-----------------|-----------------|--------------------|
| 2006 施芮莎 (屏東市) | 2017 謝忻妘 (屏東市) | 2018 賴煖頤 (屏東市) |
| 2030 劉佩林 (九如鄉) | 2043 藍翊瑄 (九如鄉) | 2046 許睿儀 (九如鄉) |
| 2057 施詠淳 (三地門鄉) | 2058 歸恩霓 (三地門鄉) | 2078 杜恩瑋 (內埔鄉) |
| 2081 沙采葳 (內埔鄉) | 2082 洪悅琦 (內埔鄉) | 2101 張筠灃 (牡丹鄉) |
| 2107 林詩姍 (牡丹鄉) | 2110 葉允潔 (牡丹鄉) | 2117 官宇希 (里港鄉) |
| 2121 王岑彤 (里港鄉) | 2122 胡宥薇 (里港鄉) | 2125 周妙諭 (佳冬鄉) |
| 2129 黃雯翎 (佳冬鄉) | 2137 歐妍希 (來義鄉) | 2145 阿伐利央·娥愣 (來義鄉) |
| 2158 王凱蒂 (東港鎮) | 2161 許依萱 (東港鎮) | 2190 曾芮祺 (長治鄉) |
| 2201 謝沂珈 (長治鄉) | 2204 郭曦媛 (長治鄉) | 2206 李禕璇 (南州鄉) |
| 2210 蘇意雯 (南州鄉) | 2213 陳怡婷 (南州鄉) | 2223 陳凡辰 (高樹鄉) |
| 2227 林沁頤 (新園鄉) | 2230 洪聖喬 (新園鄉) | 2236 林佩慈 (萬丹鄉) |
| 2241 辜子恩 (萬丹鄉) | 2246 黃翊芯 (萬丹鄉) | 2248 曾亮妘 (萬巒鄉) |
| 2251 林芯妤 (萬巒鄉) | 2257 羅巧 (瑪家鄉) | 2262 朱元甯 (潮州鎮) |
| 2263 楊心彤 (潮州鎮) | 2264 羅暘希 (潮州鎮) | 2270 謝棠甯 (鹽埔鄉) |
| 2272 陳析嘉 (鹽埔鄉) | 2274 黃瀟葦 (鹽埔鄉) | |

6、100M (46 人)

- | | | |
|-----------------|-----------------|-----------------|
| 2005 宋丁瑩 (屏東市) | 2009 林宸靚 (屏東市) | 2028 高詠恩 (屏東市) |
| 2035 楊巧甯 (九如鄉) | 2036 楊昀瞳 (九如鄉) | 2039 潘翊芸 (九如鄉) |
| 2058 歸恩霓 (三地門鄉) | 2063 鄭新霓 (三地門鄉) | 2066 高苡婕 (三地門鄉) |
| 2067 卓金杏 (內埔鄉) | 2072 曹楊希 (內埔鄉) | 2083 潘可恩 (內埔鄉) |
| 2098 余采映 (牡丹鄉) | 2102 戴以勒 (牡丹鄉) | 2111 許愛比 (牡丹鄉) |
| 2117 官宇希 (里港鄉) | 2118 林靖婷 (里港鄉) | 2121 王岑彤 (里港鄉) |
| 2126 張宥靚 (佳冬鄉) | 2128 陳妍蓁 (佳冬鄉) | 2129 黃雯翎 (佳冬鄉) |
| 2134 柯若婕 (來義鄉) | 2135 梁庭禎 (來義鄉) | 2142 田甯 (來義鄉) |
| 2162 謝侑臻 (東港鎮) | 2166 陳意婕 (東港鎮) | 2168 黃苡甄 (東港鎮) |
| 2191 曾芮筠 (長治鄉) | 2198 董梓妍 (長治鄉) | 2205 黃筱雯 (長治鄉) |
| 2208 林玟伶 (南州鄉) | 2209 楊昕晨 (南州鄉) | 2227 林沁頤 (新園鄉) |
| 2228 楊紫晴 (新園鄉) | 2234 李翊瑄 (萬丹鄉) | 2243 陳又慈 (萬丹鄉) |
| 2246 黃翊芯 (萬丹鄉) | 2249 曾鈺晴 (萬巒鄉) | 2253 潘雅妮 (萬巒鄉) |
| 2256 梁允歡 (瑪家鄉) | 2260 戴幼婷 (潮州鎮) | 2261 曾閔琪 (潮州鎮) |
| 2265 蔡尚愛 (潮州鎮) | 2267 劉奕敏 (鹽埔鄉) | 2268 王荃緬 (鹽埔鄉) |
| 2272 陳析嘉 (鹽埔鄉) | | |

7、200M (32 人)

2001 劉蕎安 (屏東市)	2012 潘芊慈 (屏東市)	2020 邱筱晴 (屏東市)
2039 潘翊芸 (九如鄉)	2048 邱沁蕎 (九如鄉)	2051 陳永心 (九如鄉)
2055 卓妍昕 (三地門鄉)	2062 董苡勒 (三地門鄉)	2064 陳子穎 (三地門鄉)
2072 曹楊希 (內埔鄉)	2088 簡宇彤 (內埔鄉)	2094 陳劭菲 (內埔鄉)
2105 林凱緹 (牡丹鄉)	2106 林恩緹 (牡丹鄉)	2116 龔貝恩 (牡丹鄉)
2118 林靖婷 (里港鄉)	2120 洪沛萱 (里港鄉)	2134 柯若婕 (來義鄉)
2141 王培遙 (來義鄉)	2186 劉芳岑 (長治鄉)	2194 林雅涵 (長治鄉)
2195 楊婕君 (長治鄉)	2211 郭佩琦 (南州鄉)	2212 陳佩如 (南州鄉)
2236 林佩慈 (萬丹鄉)	2238 盧采婕 (萬丹鄉)	2242 郭湘婷 (萬丹鄉)
2252 潘怡卉 (萬巒鄉)	2255 郭利嫻 (萬巒鄉)	2258 董若芊 (瑪家鄉)
2260 戴幼婷 (潮州鎮)	2268 王荃緗 (鹽埔鄉)	

8、3000M 競走 (11 人)

2002 周倪妮 (屏東市)	2016 許亞詩 (屏東市)	2023 陳可恩 (屏東市)
2068 宋玗駘 (內埔鄉)	2080 林益如 (內埔鄉)	2100 張瑋臻 (牡丹鄉)
2108 林馨 (牡丹鄉)	2113 陳高子寧 (牡丹鄉)	2136 楊芯艾 (來義鄉)
2139 湯珮妤 (來義鄉)	2217 柯亭羽 (恆春鎮)	

9、4X100M 接力 (18 隊)

屏東市	九如鄉	三地門鄉
內埔鄉	牡丹鄉	里港鄉
佳冬鄉	來義鄉	東港鎮
林邊鄉	長治鄉	南州鄉
恆春鎮	新園鄉	萬丹鄉
萬巒鄉	潮州鎮	鹽埔鄉

10、4X200M 接力 (8 隊)

九如鄉	三地門鄉	內埔鄉
牡丹鄉	來義鄉	長治鄉
南州鄉	萬丹鄉	

11、12X100M 接力 (10 隊)

屏東市	九如鄉	三地門鄉
內埔鄉	牡丹鄉	來義鄉
東港鎮	林邊鄉	長治鄉
萬丹鄉		

12、全能運動 (9 人)

2010 林雨荷 (屏東市)	2015 蔡婷羽 (屏東市)	2022 鍾采潔 (屏東市)
2070 張詠甯 (內埔鄉)	2074 李栢瑄 (內埔鄉)	2075 李芷柔 (內埔鄉)
2103 戴瑜珍 (牡丹鄉)	2115 黃珊妮 (牡丹鄉)	2269 蔡宜汝 (鹽埔鄉)

七、高中混合組

1、4X400M 混合接力 (2 隊)

國立潮中

東港高中

八、國中混合組

1、4X400M 混合接力 (10 隊)

東港高中

九如國中

崇文國中

獅子國中

明正國中

里港國中

萬巒國中

中正國中

高泰國中

恆春國中

114年屏東縣中小學聯合運動會-【田徑】確定賽程表

114/3/7 比賽時間表 第一天上午

場次	時間	組別	項目	賽別	人數	組數	取數
101	10:30	小學男童	壘球	決賽	38		
102	10:30	小女全能運動	100公尺(1)	1-3	9	2	
103	10:35	高中男生	跳遠	決賽	14		
104	10:36	小男全能運動	100公尺(1)	1-3	7	1	
105	10:40	國中男生	鉛球	決賽	24		
106	10:42	國中女生	400公尺	預賽	27	4	1+4
107	10:45	小學男童	跳高	決賽	7		
108	10:58	國中男生	400公尺	預賽	44	6	0+8
109	11:22	高中男生	400公尺	預賽	12	2	2+4
110	11:30	小學女童	大隊接力	計時決賽	10	2	
111	11:46	小學男童	大隊接力	計時決賽	10	2	

114/3/7 比賽時間表 第一天下午

場次	時間	組別	項目	賽別	人數	組數	取數
151	13:25	高中男生	鐵餅	決賽	6		
152	13:25	小學女童	跳高	決賽	9		
153	13:30	小學女童	鉛球	決賽	18		
154	13:30	小學女童	100公尺	預賽	46	6	0+8
155	13:30	高中女生	跳遠	決賽	9		
156	13:48	小學男童	100公尺	預賽	42	6	0+8
157	14:06	國中女生	100公尺	預賽	40	5	0+8
158	14:10	高中男生	鉛球	決賽	6		
159	14:15	國中女生	鐵餅	預賽	15		
160	14:20	高中男生	跳高	決賽	7		
161	14:21	國中男生	100公尺	預賽	47	6	0+8
162	14:30	小學男童	跳遠	決賽	24		
163	14:39	高中女生	100公尺	預賽	10	2	2+4
164	14:45	高中男生	100公尺	預賽	19	3	1+5
165	15:00	國中女生	跳高	決賽	18		
166	15:00	國中女生	1500公尺	計時決賽	18	2	
167	15:16	國中男生	1500公尺	計時決賽	23	2	
168	15:20	高中女生	標槍	決賽	3		
169	15:30	高中女生	1500公尺	決賽	7	1	
170	15:38	高中男生	1500公尺	決賽	10	1	
171	15:40	國中男生	鐵餅	決賽	21		
172	15:45	國中男生	標槍	決賽	18		
173	15:47	國中女生	400公尺	決賽	8		
174	15:50	高中男生	三級跳遠	決賽	6	1	
175	15:50	國中男生	400公尺	決賽	8		
176	15:53	高中女生	400公尺	決賽	2		
177	15:56	高中男生	400公尺	決賽	8		
178	16:04	小學女童	100公尺	決賽	8		
179	16:06	小學男童	100公尺	決賽	8		
180	16:08	國中女生	100公尺	決賽	8		

181	16:10	國中男生	100公尺	決賽	8		
182	16:12	高中女生	100公尺	決賽	8		
183	16:14	高中男生	100公尺	決賽	8		
184	16:20	高中女生	3000公尺	決賽	3		

114/3/8 比賽時間表 第二天上午

場次	時間	組別	項目	賽別	人數	組數	取數
201	07:30	高中男生	3000m障礙	決賽	1	1	表演賽
202	07:45	國中女生	2000m障礙	決賽	7	1	
203	08:00	國中男生	2000m障礙	決賽	23	1	
204	08:15	國女全能運動	100m跨欄(1)	1-5	15	2	
205	08:25	高女全能運動	100m跨欄(1)	1-7	1		表演賽
206	08:30	國男全能運動	110m跨欄(1)	1-5	12	2	
207	08:30	小女全能運動	跳高(2)	2-3	9		
208	08:30	高中女生	鏈球	決賽	8		
209	08:40	國中女生	撐竿跳高	決賽	6	合併	
210	08:40	高中女生	撐竿跳高	決賽	4		
211	08:40	小學女童	60公尺	預賽	44	6	0+8
212	08:52	小學男童	60公尺	預賽	46	6	0+8
213	09:10	小學女童	200公尺	預賽	32	5	0+8
214	09:25	小學男童	200公尺	預賽	34	5	0+8
215	09:40	國中女生	200公尺	預賽	30	4	1+4
216	09:40	小男全能運動	跳高(2)	2-3	7		
217	09:40	國中女生	鏈球	決賽	18		
218	09:52	國中男生	200公尺	預賽	48	6	0+8
219	10:10	高中男生	200公尺	預賽	17	3	1+5
220	10:30	國中女生	400m跨欄	預賽	17	3	1+5
221	10:40	國女全能運動	跳高(2)	2-5	15		
222	10:40	高女全能運動	跳高(2)	2-7	1		表演賽
223	10:45	國中男生	400m跨欄	預賽	24	3	1+5
224	10:50	小學女童	跳遠	決賽	24		
225	11:00	小學女童	4x100m接力	預賽	18	3	1+5
226	11:15	小學男童	4x100m接力	預賽	17	3	1+5
227	11:20	高中男生	鏈球	決賽	4		
228	11:20	國男全能運動	鉛球(2)	2-5	12		
229	11:30	國中女生	4x100m接力	預賽	19	3	1+5
230	11:45	國中男生	4x100m接力	預賽	18	3	1+5

114/3/8 比賽時間表 第二天下午

場次	時間	組別	項目	賽別	人數	組數	取數
251	13:30	高中女生	跳高	決賽	3		
252	13:30	小學女童	壘球	決賽	25		
253	13:30	國中女生	400m跨欄	決賽	8		
254	13:36	高中女生	400m跨欄	決賽	6		
255	13:40	國中男生	400m跨欄	決賽	8		
256	13:40	高中女生	三級跳遠	決賽	2		
257	13:40	高女全能運動	鉛球(3)	3-7	1	合併	表演賽
258	13:40	國女全能運動	鉛球(3)	3-5	15		

259	13:46	高中男生	400m跨欄	決賽	6		
260	14:00	小學女童	60公尺	決賽	8		
261	14:03	小學男童	60公尺	決賽	8		
262	14:10	高中女生	10000公尺競走	決賽	3	合併	
263	14:10	高中男生	10000公尺競走	決賽	3		
264	14:10	國中女生	5000公尺競走	決賽	7	合併	
265	14:10	國中男生	5000公尺競走	決賽	20		
266	14:20	小女全能運動	鉛球(3)	3-3	9		
267	14:20	國中女生	跳遠	決賽	25		
268	14:30	國男全能運動	跳高(3)	3-5	12		
269	15:00	小男全能運動	鉛球(3)	3-3	7		
270	15:00	國中女生	標槍	決賽	20		
271	15:30	小學男童	鉛球	決賽	26		
272	16:00	高女全能運動	200公尺(4)	4-7	1		表演賽
273	16:05	小學女童	4x100m接力	決賽	8	1	
274	16:09	小學男童	4x100m接力	決賽	8	1	
275	16:13	國中女生	4x100m接力	決賽	8	1	
276	16:17	國中男生	4x100m接力	決賽	8	1	
277	16:21	高中女生	4x100m接力	決賽	4	1	
278	16:25	高中男生	4x100m接力	決賽	8	1	

114/3/9 比賽時間表 第三天上午

場次	時間	組別	項目	賽別	人數	組數	取數
301	08:30	高女全能運動	跳遠(5)	5-7	1	合併	表演賽
302	08:30	國女全能運動	跳遠(4)	4-5	15		
303	08:40	國中男生	撐竿跳高	決賽	6	合併	
304	08:40	高中男生	撐竿跳高	決賽	10		
305	09:00	國中男生	鏈球	決賽	14		
306	09:20	國男全能運動	跳遠(4)	4-5	12		
307	10:00	國中男生	跳遠	決賽	26		
308	10:10	高中女生	鐵餅	決賽	6		
309	11:40	高女全能運動	標槍(6)	6-7	1		表演賽
310	08:30	高中女生	5000公尺	決賽	3	合併	
311	08:30	高中男生	5000公尺	決賽	8		
312	09:00	國中女生	3000公尺	決賽	11	1	
313	09:15	國中男生	3000公尺	決賽	23	1	
314	09:30	國中男生	110m跨欄	預賽	21	3	1+5
315	09:50	國中女生	100m跨欄	預賽	22	3	1+5
316	10:08	小學女童	3000公尺競走	決賽	11	合併	
317	10:08	小學男童	3000公尺競走	決賽	10		
318	10:42	小學女童	200公尺	決賽	8		
319	10:46	小學男童	200公尺	決賽	8		
320	10:50	國中女生	200公尺	決賽	8		
321	10:54	國中男生	200公尺	決賽	8		
322	10:58	高中女生	200公尺	決賽	7	1	
323	11:02	高中男生	200公尺	決賽	8		
324	11:10	國中女生	800公尺	預賽	20	2	2+4

325	11:20	國中男生	800公尺	預賽	32	3	1+5
326	11:35	國中	4x400m混合接力	計時決賽	10	2	
327	11:50	高中	4x400m混合接力	決賽	2	1	

114/3/9 比賽時間表 第三天下午

場次	時間	組別	項目	賽別	人數	組數	取數
351	13:30	高中女生	鉛球	決賽	4		
352	13:30	國中男生	跳高	決賽	14		
353	13:30	國中女生	100m跨欄	決賽	8	1	
354	13:35	高中女生	100m跨欄	決賽	6	1	
356	13:40	高中男生	標槍	決賽	7		
357	13:45	國中男生	110m跨欄	決賽	8	1	
358	13:50	高中男生	110m跨欄	決賽	6	1	
359	14:00	國中女生	鉛球	決賽	26		
360	14:00	國中女生	800公尺	決賽	8	1	
361	14:04	國中男生	800公尺	決賽	8	1	
362	14:08	高中女生	800公尺	決賽	10	1	
363	14:12	高中男生	800公尺	決賽	8	1	
364	14:16	國女全能運動	800公尺(5)	5-5	15	2	
365	14:16	高女全能運動	800公尺(7)	7-7	1	(合併)	表演賽
366	14:25	國男全能運動	1500公尺(5)	5-5	12	1	
367	14:40	小學女童	4X200M接力	決賽	8	1	
368	14:48	小學男童	4X200M接力	計時決賽	9	2	
369	15:05	國中女生	4x400m接力	計時決賽	13	2	
370	15:05	高中女生	4x400m接力	決賽	2	(合併)	
371	15:20	國中男生	4x400m接力	計時決賽	16	2	
372	15:35	高中男生	4x400m接力	決賽	6	1	

114 年屏東縣中小學聯合運動會游泳隊職員名單

一、高男

1、國立屏中

領隊:陳國祥

邱偉齊 孫唯喆 藍宇

2、國立潮中

執行教練:李珮菱

李宸安 梁紘嘉 章捷鈞 潘秉哲 潘彥

3、陸興高中

領隊:柯文賢 執行教練:陳琪

邱少宏

4、美和高中

領隊:王致皓 執行教練:鄭創禧

洪啟文 謝博宇

5、屏榮高中

領隊:李欣蔓 執行教練:梁高倫

歐陽辰昱 董品言 黃崧 李冠宥 曾堉嘉 黃龍洪 王振宇

6、屏東高工

領隊:柯朝塗 執行教練:陳柏安

陳柏睿 賴定均 莊翊弘

7、東港高中

領隊:侯淑禎 執行教練:吳政憲, 陳脩

游峻明 吳恩齊 陳宇揚 方靖傑 徐品洋 龔子皓 劉宇陞 彭永森 彭宇康
蔣沂文 孔博賢 黃俊鑫

二、高女

1、國立屏女

領隊:楊榮豐 執行教練:陳冠佑

黃于臻 劉宥芷 王宥棋

2、國立潮中

執行教練:李珮菱

余家蓁 林芮綺 余宥萱

3、屏榮高中

領隊:李欣蔓 執行教練:梁高倫
許可 蘇湘琪 郭芯妤

4、自學學校

周子茵

三、國男

1、美和高中

領隊:王致皓 管理:黃裕昌
劉宇宸

2、東港高中

領隊:侯淑禎 執行教練:吳政憲
陳唯宸

3、明正國中

執行教練:莫凱鈞
劉玗丞 廖春維 黃晨胤

4、中正國中

執行教練:陳琪 管理:施虹名
陳晉綸 李奕霖 曾可丞 蔡旺珉 范睿中 吳胤志 李鑫 劉鎧瑜 陳奕熙

5、九如國中

領隊:謝惠如 執行教練:陳冠佑
林柏岑 陳威鎧 孫靖皓 潘冠勳 蔡秉祐

6、里港國中

領隊:鄭宗文 執行教練:尤聖仁
許佑浚 潘奕廷 鍾宇翔

7、萬巒國中

領隊:陳朝賢 執行教練:郭庭豪 管理:邱啟榮
謝柏諺 林俊安 陳衍旭 潘柏劭 賴正棋 蔡旻軒 范徐皓 胡志宇 張天耀
蘇濬承

8、萬丹國中

領隊:黃豐欽 執行教練:潘政
張庭碩 郭子程 林政峰 鄭智謙 陳璿盛 林子睿 周東穎 林湜瑋 陳冠宇

9、東新國中

領隊:羅彥文 執行教練:吳政憲
羅哲 吳承叡 周梓癸 孫翊倫 翁晟凱

10、車城國中

管理:黃景立

吳乙星 陳界霖

11、恆春國中

領隊:林一煒 執行教練:周向明

周子翔 彭永霖 鄭旭恩 陳泊昇 楊宇澄 陳奕君 涂嘉紘

12、南榮國中

領隊:吳淑惠 執行教練:洪武全

蔡易澄

13、萬新國中

執行教練:蘇婉苡

王厚翔 李柏志

四、國女

1、明正國中

執行教練:莫凱鈞

王芙娜 李尚晴 田佳璿 王歆蕾

2、中正國中

執行教練:莫凱鈞

王明璇 陳可唯

3、至正國中

執行教練:張厚基

高睿澗

4、九如國中

領隊:謝惠如 執行教練:周雍傑

黃岑華

5、萬巒國中

領隊:陳朝賢 執行教練:郭庭豪

潘家萱 謝心喬 李昶芯 簡玟 唐睿勤 陳韻安

6、萬丹國中

領隊:黃豐欽 執行教練:潘政

張庭嫣 簡羽昕

7、東新國中

領隊:羅彥文 執行教練:吳政憲

陳亮竹 孔梓安

8、恆春國中

領隊:林一煒 執行教練:周向明

柯亭汝 陳洛淇

9、南榮國中

領隊:吳淑惠 執行教練:許峰銘

林侑蓁 許婕歆 謝涵仔 洪子媛 戴家馨

10、萬新國中

執行教練:蘇婉苡

黃永曦 陳妍孜

五、小男

1、屏東市

領隊:許嘉政 執行教練:莫凱鈞, 陳琪 管理:劉宸鳴, 顏文斌

劉村暉 黃宥熹 葉家誠 謝昕橙 鄭誠兆 郭澹睿 王一翔 鍾沛恩 黃元杰
張立 黃承諺 蔡易呈 高彥勳 鄭竣瀚 李柏辰 王鈞潤 王奕暉 劉峻宇
鍾承勳 蕭亦謙 張丞安 張竣皓 張溟瑋

2、牡丹鄉

領隊:高立宏 管理:許家緯

李祖諾

3、車城鄉

領隊:謝郁如 執行教練:吳修銘

楊家源 楊家驊

4、里港鄉

領隊:藍乙琳 執行教練:吳神佑

潘奕鈞 陳睿璿 邱僅綸 廖潛仁

5、枋寮鄉

張亨達 張亨利

6、東港鎮

領隊:曾新章 執行教練:吳政憲, 洪武全

林東穎 古靖揚 周健佑 戴元崗 蘇信銘 許洺璋 王子揚 劉文佑

7、恆春鎮

執行教練:吳修銘, 魏兒 管理:陳奕旬

顧啟山 曹少虎 王子申 龔翌綸 巫宥禾 蘇羽詳 鄭丞恩 陳宏宇 賴宸佐
余韋霆 陳敬鈞 潘定昕

8、萬丹鄉

領隊:蘇品瑄 執行教練:潘政,蘇婉苙

鄭智仁 羅奕中 連彥敦 鄭宇宸 陳柏翔 陳逸愷 李柏廷 楊子毅 蘇珈辰
徐維隆

9、潮州鎮

領隊:余美瑩 執行教練:張奕涵,林碧娟 管理:丁志全

伍彥霖 李瑄燁 蘇賢修 郭育承 黃仲緯 許可呈 吳晨光 吳昭緣 張宏宇
許維宸 陳睿民 施亦品

六、小女

1、屏東市

領隊:林用正 執行教練:戴至禾,莫凱鈞 管理:余浚德

謝涵羽 陳允唯 呂思沂 陳語彤 王芊愛 田佳宸 陳侑汝 廖葦蓀 張可儀
鄭誠禕 黃苙樂 王芯語 辜以昕 昌沛昀

2、內埔鄉

執行教練:陳琪

徐詠盈

3、車城鄉

領隊:謝郁如 管理:劉書任

張喻晴

4、枋寮鄉

張心瑜

5、東港鎮

領隊:曾新章 執行教練:洪武全,許峰銘

王宥婷 許文馨 吳芷亘 蘇芊儀 蘇苙煊 薛佳芬 王貞云 鄭羽鍵

6、恆春鎮

管理:黃柔錚

邱品蓉 龔翌絜 郭品嫻

7、新園鄉

執行教練:吳政憲

陳姣妍 陳奕帆

8、萬丹鄉

領隊:蘇婉苙 執行教練:潘政

梁睿苒 蘇晏羽 楊舒羽 李宜霖 林郁庭

9、潮州鎮

領隊:余美瑩 執行教練:楊方婷
謝玉真 王婕瑀 許舒甯 李昀宸 吳柳緬

七、國中混合

1、明正國中

執行教練:莫凱鈞
劉玗丞 王芙娜 李尚晴 田佳璿 王歆蕾 廖崱維

2、中正國中

執行教練:戴國輝
陳晉綸 李奕霖 曾可丞 蔡旺珉 王明璇 林明珠

3、萬巒國中

領隊:陳朝賢 執行教練:郭庭豪
唐睿勤 潘家萱 謝柏諺 林俊安

4、萬丹國中

領隊:黃豐欽 執行教練:潘政
張庭碩 郭子程 張庭媽 簡羽昕 林湔璋 鄭智謙

5、東新國中

領隊:羅彥文 執行教練:吳政憲
羅哲 吳承叡 周梓癸 陳亮竹 孔梓安

6、恆春國中

領隊:林一煒 執行教練:周向明
周子翔 彭永霖 鄭旭恩 陳洛淇 柯亭汝

7、萬新國中

執行教練:陳純
王厚翔 黃永曦 李柏志 陳妍孜

八、國小混合

1、屏東市

領隊:謝東憲 執行教練:戴至禾, 莫凱鈞
蔡易呈 鄭竣瀚 張丞安 昌沛昀 田佳宸 謝涵羽 高彥勳 劉峻宇

2、東港鎮

執行教練:林宏叡, 洪武全
林東穎 劉文佑 王子揚 吳芷亘 蘇芊儀 許文馨 王宥婷 鄭羽綾

3、恆春鎮

邱品蓉 王子申 龔翌絜 鄭丞恩

4、萬丹鄉

領隊:蘇品瑄 執行教練:潘政,蘇婉苡

陳彥延 謝咏勳 周庭雨 戴涵欣 陳柏翔 陳逸愷 蘇晏羽 楊舒羽

5、潮州鎮

執行教練:施淵元

施亦品 蘇賢修 謝玉真 許舒甯 王婕瑤 郭育承

114 年屏東縣中小學聯合運動會游泳比賽名單

一、高男組

1、50M 自由式

孫唯喆 (國立屏中)	李宸安 (國立潮中)	潘彥 (國立潮中)	章倜鈔 (國立潮中)
梁紘嘉 (國立潮中)	潘秉哲 (國立潮中)	謝博宇 (美和高中)	董品言 (屏榮高中)
黃崧 (屏榮高中)	王振宇 (屏榮高中)	曾埝嘉 (屏榮高中)	陳柏睿 (屏東高工)
彭宇康 (東港高中)	蔣沂文 (東港高中)	黃俊鑫 (東港高中)	徐品洋 (東港高中)
游峻明 (東港高中)	陳宇揚 (東港高中)		

2、100M 自由式

孫唯喆 (國立屏中)	李宸安 (國立潮中)	潘彥 (國立潮中)	陳柏睿 (屏東高工)
莊翊弘 (屏東高工)	游峻明 (東港高中)	黃俊鑫 (東港高中)	彭宇康 (東港高中)

3、200M 自由式

藍宇 (國立屏中)	孫唯喆 (國立屏中)	李宸安 (國立潮中)	潘彥 (國立潮中)
邱少宏 (陸興高中)	莊翊弘 (屏東高工)	游峻明 (東港高中)	

4、400M 自由式

藍宇 (國立屏中)	邱偉齊 (國立屏中)	李宸安 (國立潮中)	潘彥 (國立潮中)
邱少宏 (陸興高中)	莊翊弘 (屏東高工)	孔博賢 (東港高中)	蔣沂文 (東港高中)

5、800M 自由式

藍宇 (國立屏中)	邱偉齊 (國立屏中)	邱少宏 (陸興高中)	歐陽辰昱 (屏榮高中)
賴定均 (屏東高工)	莊翊弘 (屏東高工)	游峻明 (東港高中)	彭宇康 (東港高中)
孔博賢 (東港高中)			

6、1500M 自由式

藍宇 (國立屏中)	邱少宏 (陸興高中)	歐陽辰昱 (屏榮高中)	彭宇康 (東港高中)
游峻明 (東港高中)	吳恩齊 (東港高中)		

7、50M 蛙式

邱偉齊 (國立屏中)	梁紘嘉 (國立潮中)	章倜鈔 (國立潮中)	潘秉哲 (國立潮中)
黃龍洪 (屏榮高中)	王振宇 (屏榮高中)	董品言 (屏榮高中)	莊翊弘 (屏東高工)
陳柏睿 (屏東高工)	賴定均 (屏東高工)	劉宇陞 (東港高中)	龔子皓 (東港高中)
孔博賢 (東港高中)	陳宇揚 (東港高中)	蔣沂文 (東港高中)	吳恩齊 (東港高中)

8、100M 蛙式

潘秉哲 (國立潮中)
陳柏睿 (屏東高工)
龔子皓 (東港高中)

梁紘嘉 (國立潮中)
陳宇揚 (東港高中)
孔博賢 (東港高中)

謝博宇 (美和高中)
蔣沂文 (東港高中)

賴定均 (屏東高工)
劉宇陞 (東港高中)

9、200M 蛙式

邱偉齊 (國立屏中)
龔子皓 (東港高中)

潘秉哲 (國立潮中)
陳宇揚 (東港高中)

梁紘嘉 (國立潮中)
孔博賢 (東港高中)

蔣沂文 (東港高中)

10、50M 仰式

章捷鈞 (國立潮中)
彭永森 (東港高中)

洪啟文 (美和高中)
徐品洋 (東港高中)

歐陽辰昱 (屏榮高中)
方靖傑 (東港高中)

李冠宥 (屏榮高中)
龔子皓 (東港高中)

11、100M 仰式

章捷鈞 (國立潮中)
彭永森 (東港高中)

洪啟文 (美和高中)
方靖傑 (東港高中)

歐陽辰昱 (屏榮高中)

陳宇揚 (東港高中)

12、200M 仰式

章捷鈞 (國立潮中)

洪啟文 (美和高中)

方靖傑 (東港高中)

彭永森 (東港高中)

13、50M 蝶式

孫唯喆 (國立屏中)
邱少宏 (陸興高中)
賴定均 (屏東高工)
吳恩齊 (東港高中)

梁紘嘉 (國立潮中)
謝博宇 (美和高中)
方靖傑 (東港高中)
黃俊鑫 (東港高中)

潘彥 (國立潮中)
歐陽辰昱 (屏榮高中)
徐品洋 (東港高中)

潘秉哲 (國立潮中)
陳柏睿 (屏東高工)
劉宇陞 (東港高中)

14、100M 蝶式

孫唯喆 (國立屏中)
吳恩齊 (東港高中)

賴定均 (屏東高工)
黃俊鑫 (東港高中)

劉宇陞 (東港高中)

徐品洋 (東港高中)

15、200M 蝶式

彭永森 (東港高中)

徐品洋 (東港高中)

16、200M 混合式

邱偉齊 (國立屏中)
黃俊鑫 (東港高中)

藍宇 (國立屏中)
彭宇康 (東港高中)

洪啟文 (美和高中)
彭永森 (東港高中)

吳恩齊 (東港高中)

17、400M 混合式

洪啟文（美和高中） 劉宇陞（東港高中）

18、4X100M 自由式接力

國立潮中：章捷鈞 梁紘嘉 潘彥 潘秉哲
東港高中：吳恩齊 彭宇康 游峻明 彭永森 陳宇揚 蔣沂文

19、4X200M 自由式接力

東港高中：游峻明 彭永森 陳宇揚 吳恩齊 彭宇康

20、4X100M 混合式接力

國立潮中：章捷鈞 梁紘嘉 潘彥 潘秉哲
東港高中：游峻明 彭永森 陳宇揚 蔣沂文 吳恩齊 彭宇康

二、高女組

余宥萱（國立潮中） 林芮綺（國立潮中） 余家蓁（國立潮中） 蘇湘琪（屏榮高中）
許可（屏榮高中） 郭芯妤（屏榮高中） 周子茵（自學學校）

2、100M 自由式

王宥棋（國立屏女） 劉宥芷（國立屏女） 黃于臻（國立屏女） 余宥萱（國立潮中）
許可（屏榮高中）

3、400M 自由式

余宥萱（國立潮中）

4、50M 蛙式

林芮綺（國立潮中） 余家蓁（國立潮中） 余宥萱（國立潮中） 蘇湘琪（屏榮高中）
周子茵（自學學校）

5、100M 蛙式

王宥棋（國立屏女） 黃于臻（國立屏女） 余宥萱（國立潮中） 林芮綺（國立潮中）
余家蓁（國立潮中）

6、200M 蛙式

余家蓁（國立潮中）

7、50M 仰式

王宥棋 (國立屏女)
郭芯妤 (屏榮高中)

黃于臻 (國立屏女)
許可 (屏榮高中)

劉宥芷 (國立屏女)
周子茵 (自學學校)

余家蓁 (國立潮中)

8、100M 仰式

劉宥芷 (國立屏女)

王宥棋 (國立屏女)

黃于臻 (國立屏女)

許可 (屏榮高中)

9、200M 仰式

林芮綺 (國立潮中)

10、50M 蝶式

林芮綺 (國立潮中)

許可 (屏榮高中)

蘇湘琪 (屏榮高中)

周子茵 (自學學校)

11、200M 混合式

黃于臻 (國立屏女)

三、國男組

1、50M 自由式

劉宇宸 (美和高中)
范睿中 (中正國中)
李鑫 (中正國中)
蔡秉祐 (九如國中)
陳衍旭 (萬巒國中)
張庭碩 (萬丹國中)
郭子程 (萬丹國中)
翁晟凱 (東新國中)
吳乙星 (車城國中)
鄭旭恩 (恆春國中)

陳唯宸 (東港高中)
吳胤志 (中正國中)
陳奕熙 (中正國中)
鍾宇翔 (里港國中)
張天耀 (萬巒國中)
林湜璋 (萬丹國中)
鄭智謙 (萬丹國中)
羅哲 (東新國中)
楊宇澄 (恆春國中)
蔡易澄 (南榮國中)

廖恭維 (明正國中)
劉鎧瑜 (中正國中)
孫靖皓 (九如國中)
賴正棋 (萬巒國中)
謝柏諺 (萬巒國中)
林子睿 (萬丹國中)
周梓癸 (東新國中)
孫翊倫 (東新國中)
陳泊昇 (恆春國中)
李柏志 (萬新國中)

黃晨胤 (明正國中)
蔡旺珉 (中正國中)
潘冠勳 (九如國中)
蘇濬承 (萬巒國中)
胡志宇 (萬巒國中)
林政峰 (萬丹國中)
吳承歡 (東新國中)
陳界霖 (車城國中)
周子翔 (恆春國中)

2、100M 自由式

劉宇宸 (美和高中)
范睿中 (中正國中)
潘冠勳 (九如國中)
鍾宇翔 (里港國中)
張庭碩 (萬丹國中)
郭子程 (萬丹國中)
羅哲 (東新國中)
陳泊昇 (恆春國中)
楊宇澄 (恆春國中)

陳唯宸 (東港高中)
蔡旺珉 (中正國中)
蔡秉祐 (九如國中)
潘奕廷 (里港國中)
林湜璋 (萬丹國中)
鄭智謙 (萬丹國中)
孫翊倫 (東新國中)
涂嘉紘 (恆春國中)
蔡易澄 (南榮國中)

黃晨胤 (明正國中)
李鑫 (中正國中)
孫靖皓 (九如國中)
范徐皓 (萬巒國中)
陳璿盛 (萬丹國中)
吳承歡 (東新國中)
周梓癸 (東新國中)
陳奕君 (恆春國中)
李柏志 (萬新國中)

劉玗丞 (明正國中)
吳胤志 (中正國中)
許佑浚 (里港國中)
謝柏諺 (萬巒國中)
林政峰 (萬丹國中)
翁晟凱 (東新國中)
涂嘉紘 (恆春國中)
周子翔 (恆春國中)
王厚翔 (萬新國中)

3、200M 自由式

劉宇宸 (美和高中)	李鑫 (中正國中)	蔡旺珉 (中正國中)	許佑浚 (里港國中)
鍾宇翔 (里港國中)	潘奕廷 (里港國中)	蔡旻軒 (萬巒國中)	潘柏劭 (萬巒國中)
張庭碩 (萬丹國中)	鄭智謙 (萬丹國中)	林子睿 (萬丹國中)	陳璿盛 (萬丹國中)
林政峰 (萬丹國中)	周梓癸 (東新國中)	羅哲 (東新國中)	翁晟凱 (東新國中)
吳乙星 (車城國中)	涂嘉紘 (恆春國中)	楊宇澄 (恆春國中)	陳奕君 (恆春國中)
王厚翔 (萬新國中)	李柏志 (萬新國中)		

4、400M 自由式

蔡旺珉 (中正國中)	許佑浚 (里港國中)	潘奕廷 (里港國中)	陳衍旭 (萬巒國中)
范徐皓 (萬巒國中)	謝柏諺 (萬巒國中)	蔡旻軒 (萬巒國中)	吳承叡 (東新國中)
陳奕君 (恆春國中)	楊宇澄 (恆春國中)	王厚翔 (萬新國中)	李柏志 (萬新國中)

5、800M 自由式

蔡旺珉 (中正國中)	孫靖皓 (九如國中)	潘冠勳 (九如國中)	潘奕廷 (里港國中)
潘柏劭 (萬巒國中)	范徐皓 (萬巒國中)	吳承叡 (東新國中)	吳乙星 (車城國中)
王厚翔 (萬新國中)	李柏志 (萬新國中)		

6、1500M 自由式

林柏岑 (九如國中)	孫靖皓 (九如國中)	蔡秉祐 (九如國中)	陳威鎧 (九如國中)
潘冠勳 (九如國中)	潘奕廷 (里港國中)	謝柏諺 (萬巒國中)	蔡旻軒 (萬巒國中)

7、50M 蛙式

劉宇宸 (美和高中)	黃晨胤 (明正國中)	廖恭維 (明正國中)	范睿中 (中正國中)
李鑫 (中正國中)	陳奕熙 (中正國中)	曾可丞 (中正國中)	劉鎧瑜 (中正國中)
吳胤志 (中正國中)	林柏岑 (九如國中)	蔡秉祐 (九如國中)	張天耀 (萬巒國中)
蔡旻軒 (萬巒國中)	林俊安 (萬巒國中)	胡志宇 (萬巒國中)	賴正棋 (萬巒國中)
蘇濬承 (萬巒國中)	陳冠宇 (萬丹國中)	郭子程 (萬丹國中)	周東穎 (萬丹國中)
陳璿盛 (萬丹國中)	林子睿 (萬丹國中)	孫翊倫 (東新國中)	翁晟凱 (東新國中)
周梓癸 (東新國中)	陳泊昇 (恆春國中)	鄭旭恩 (恆春國中)	彭永霖 (恆春國中)

8、100M 蛙式

劉宇宸 (美和高中)	黃晨胤 (明正國中)	廖恭維 (明正國中)	陳奕熙 (中正國中)
曾可丞 (中正國中)	吳胤志 (中正國中)	林柏岑 (九如國中)	陳衍旭 (萬巒國中)
范徐皓 (萬巒國中)	林俊安 (萬巒國中)	賴正棋 (萬巒國中)	郭子程 (萬丹國中)
陳璿盛 (萬丹國中)	孫翊倫 (東新國中)	鄭旭恩 (恆春國中)	彭永霖 (恆春國中)

9、200M 蛙式

廖恭維 (明正國中)	曾可丞 (中正國中)	林柏岑 (九如國中)	賴正棋 (萬巒國中)
陳璿盛 (萬丹國中)	鄭旭恩 (恆春國中)	彭永霖 (恆春國中)	

10、50M 仰式

陳唯宸 (東港高中)	廖希維 (明正國中)	李奕霖 (中正國中)	曾可丞 (中正國中)
劉鎧瑜 (中正國中)	蔡秉祐 (九如國中)	潘冠勳 (九如國中)	潘柏劭 (萬巒國中)
蘇濬承 (萬巒國中)	林俊安 (萬巒國中)	張天耀 (萬巒國中)	胡志宇 (萬巒國中)
鄭智謙 (萬丹國中)	張庭碩 (萬丹國中)	陳冠宇 (萬丹國中)	林湜瑋 (萬丹國中)
周東穎 (萬丹國中)	孫翊倫 (東新國中)	周梓癸 (東新國中)	翁晟凱 (東新國中)
周子翔 (恆春國中)	陳奕君 (恆春國中)	陳泊昇 (恆春國中)	王厚翔 (萬新國中)

11、100M 仰式

陳唯宸 (東港高中)	劉鎧瑜 (中正國中)	李奕霖 (中正國中)	謝柏諺 (萬巒國中)
潘柏劭 (萬巒國中)	林俊安 (萬巒國中)	張庭碩 (萬丹國中)	鄭智謙 (萬丹國中)
周子翔 (恆春國中)			

12、200M 仰式

李奕霖 (中正國中)

13、50M 蝶式

劉玹丞 (明正國中)	曾可丞 (中正國中)	劉鎧瑜 (中正國中)	范睿中 (中正國中)
陳晉綸 (中正國中)	李鑫 (中正國中)	陳威鎧 (九如國中)	蔡旻軒 (萬巒國中)
潘柏劭 (萬巒國中)	陳衍旭 (萬巒國中)	林俊安 (萬巒國中)	林子睿 (萬丹國中)
林政峰 (萬丹國中)	林湜瑋 (萬丹國中)	郭子程 (萬丹國中)	羅哲 (東新國中)
吳承叡 (東新國中)	陳界霖 (車城國中)	陳泊昇 (恆春國中)	鄭旭恩 (恆春國中)
陳奕君 (恆春國中)	彭永霖 (恆春國中)	楊宇澄 (恆春國中)	

14、100M 蝶式

劉玹丞 (明正國中)	陳晉綸 (中正國中)	陳威鎧 (九如國中)	許佑浚 (里港國中)
林政峰 (萬丹國中)	羅哲 (東新國中)	周子翔 (恆春國中)	

15、200M 蝶式

劉玹丞 (明正國中)	陳晉綸 (中正國中)	陳威鎧 (九如國中)	許佑浚 (里港國中)
------------	------------	------------	------------

16、200M 混合式

劉玹丞 (明正國中)	陳晉綸 (中正國中)	李奕霖 (中正國中)	林柏岑 (九如國中)
孫靖皓 (九如國中)	陳威鎧 (九如國中)	陳衍旭 (萬巒國中)	范徐皓 (萬巒國中)
賴正棋 (萬巒國中)	陳界霖 (車城國中)	彭永霖 (恆春國中)	

17、400M 混合式

李奕霖（中正國中） 陳晉綸（中正國中） 吳乙星（車城國中）

18、4X100M 自由式接力

中正國中：范睿中 李奕霖 陳晉綸 蔡旺珉 吳胤志 曾可丞
九如國中：陳威鎧 蔡秉祐 林柏岑 潘冠勳 孫靖皓
萬巒國中：謝柏諺 潘柏劭 陳衍旭 林俊安 賴正棋
萬丹國中：郭子程 陳璿盛 張庭碩 鄭智謙 林政峰 林子睿
東新國中：周梓癸 吳承叡 翁晟凱 羅哲 孫翊倫
恆春國中：彭永霖 楊宇澄 周子翔 陳泊昇 鄭旭恩 陳奕君

19、4X200M 自由式接力

中正國中：吳胤志 曾可丞 范睿中 李奕霖 陳晉綸 蔡旺珉
九如國中：陳威鎧 蔡秉祐 林柏岑 潘冠勳 孫靖皓
萬巒國中：陳衍旭 林俊安 賴正棋 謝柏諺 潘柏劭
萬丹國中：張庭碩 鄭智謙 林政峰 林子睿 郭子程 陳璿盛
恆春國中：彭永霖 楊宇澄 周子翔 陳泊昇 鄭旭恩 陳奕君

20、4X100M 混合式接力

中正國中：范睿中 曾可丞 李奕霖 吳胤志 陳晉綸 蔡旺珉
九如國中：陳威鎧 蔡秉祐 林柏岑 潘冠勳 孫靖皓
萬巒國中：陳衍旭 林俊安 賴正棋 謝柏諺 潘柏劭
萬丹國中：張庭碩 鄭智謙 林政峰 林子睿 郭子程 陳璿盛
東新國中：吳承叡 翁晟凱 羅哲 孫翊倫 周梓癸
恆春國中：彭永霖 楊宇澄 周子翔 陳泊昇 鄭旭恩 陳奕君

四、國女組

1、50M 自由式

王芙娜（明正國中）	田佳璿（明正國中）	陳可唯（中正國中）	黃岑華（九如國中）
謝心喬（萬巒國中）	唐睿勤（萬巒國中）	潘家萱（萬巒國中）	簡玟（萬巒國中）
李昀芯（萬巒國中）	陳韻安（萬巒國中）	簡羽昕（萬丹國中）	張庭嫣（萬丹國中）
陳亮竹（東新國中）	孔梓安（東新國中）	柯亭汝（恆春國中）	戴家馨（南榮國中）
林侑蓁（南榮國中）			

2、100M 自由式

李尚晴（明正國中）	王芙娜（明正國中）	高睿滂（至正國中）	黃岑華（九如國中）
李昀芯（萬巒國中）	陳韻安（萬巒國中）	唐睿勤（萬巒國中）	簡玟（萬巒國中）
簡羽昕（萬丹國中）	張庭嫣（萬丹國中）	孔梓安（東新國中）	陳亮竹（東新國中）
柯亭汝（恆春國中）	陳洛淇（恆春國中）	黃永曦（萬新國中）	

3、200M 自由式

李尚晴 (明正國中)	高睿滂 (至正國中)	黃岑華 (九如國中)	唐睿勤 (萬巒國中)
張庭媽 (萬丹國中)	陳亮竹 (東新國中)	孔梓安 (東新國中)	柯亭汝 (恆春國中)
陳妍孜 (萬新國中)	黃永曦 (萬新國中)		

4、400M 自由式

李尚晴 (明正國中)	高睿滂 (至正國中)	簡玟 (萬巒國中)	謝心喬 (萬巒國中)
孔梓安 (東新國中)	陳妍孜 (萬新國中)		

5、800M 自由式

王歆蕾 (明正國中)	簡玟 (萬巒國中)	陳韻安 (萬巒國中)	李昀芯 (萬巒國中)
------------	-----------	------------	------------

6、1500M 自由式

王歆蕾 (明正國中)	陳妍孜 (萬新國中)	黃永曦 (萬新國中)	
------------	------------	------------	--

7、50M 蛙式

王歆蕾 (明正國中)	田佳璿 (明正國中)	王明漩 (中正國中)	陳可唯 (中正國中)
潘家萱 (萬巒國中)	簡羽昕 (萬丹國中)	許婕歆 (南榮國中)	謝涵仔 (南榮國中)

8、100M 蛙式

李尚晴 (明正國中)	田佳璿 (明正國中)	王明漩 (中正國中)	謝心喬 (萬巒國中)
李昀芯 (萬巒國中)	陳洛淇 (恆春國中)	許婕歆 (南榮國中)	謝涵仔 (南榮國中)
陳妍孜 (萬新國中)	黃永曦 (萬新國中)		

9、200M 蛙式

田佳璿 (明正國中)	王明漩 (中正國中)		
------------	------------	--	--

10、50M 仰式

王芙娜 (明正國中)	陳可唯 (中正國中)	黃岑華 (九如國中)	陳韻安 (萬巒國中)
潘家萱 (萬巒國中)	簡羽昕 (萬丹國中)	張庭媽 (萬丹國中)	陳亮竹 (東新國中)
柯亭汝 (恆春國中)	陳洛淇 (恆春國中)	洪子媛 (南榮國中)	謝涵仔 (南榮國中)
許婕歆 (南榮國中)	林侑蓁 (南榮國中)		

11、100M 仰式

王芙娜 (明正國中)	高睿滂 (至正國中)	張庭媽 (萬丹國中)	陳亮竹 (東新國中)
柯亭汝 (恆春國中)	謝涵仔 (南榮國中)	陳妍孜 (萬新國中)	

12、200M 仰式

王芙娜 (明正國中) 高睿滂 (至正國中)

13、50M 蝶式

陳可唯 (中正國中) 王明漩 (中正國中) 黃岑華 (九如國中) 謝心喬 (萬巒國中)
陳韻安 (萬巒國中) 簡玟 (萬巒國中) 孔梓安 (東新國中) 陳洛淇 (恆春國中)
戴家馨 (南榮國中) 謝涵仔 (南榮國中) 黃永曦 (萬新國中)

14、100M 蝶式

王歆蕾 (明正國中) 陳洛淇 (恆春國中)

15、200M 蝶式

王歆蕾 (明正國中)

16、200M 混合式

田佳璿 (明正國中) 王明漩 (中正國中) 李昀芯 (萬巒國中) 謝心喬 (萬巒國中)

17、4X100M 自由式接力

明正國中：田佳璿 王歆蕾 王芙娜 李尚晴
萬巒國中：唐睿勤 潘家萱 李昀芯 謝心喬 陳韻安

18、4X200M 自由式接力

明正國中：田佳璿 王歆蕾 王芙娜 李尚晴
萬巒國中：唐睿勤 潘家萱 李昀芯 謝心喬 陳韻安

19、4X100M 混合式接力

明正國中：田佳璿 王歆蕾 王芙娜 李尚晴
萬巒國中：唐睿勤 潘家萱 李昀芯 謝心喬 陳韻安

五、小男組

1、50M 自由式

張丞安 (屏東市) 謝昕橙 (屏東市) 劉峻宇 (屏東市) 鄭竣瀚 (屏東市)
張竣皓 (屏東市) 蔡易呈 (屏東市) 李祖諾 (牡丹鄉) 楊家楨 (車城鄉)
楊家驊 (車城鄉) 邱僅綸 (里港鄉) 陳睿璿 (里港鄉) 潘奕鈞 (里港鄉)
張亨達 (枋寮鄉) 張亨利 (枋寮鄉) 蘇信銘 (東港鎮) 林東穎 (東港鎮)
戴元崗 (東港鎮) 周健佑 (東港鎮) 王子揚 (東港鎮) 古靖揚 (東港鎮)

王子申 (恆春鎮)	余韋霆 (恆春鎮)	蘇羽詳 (恆春鎮)	賴宸佐 (恆春鎮)
鄭丞恩 (恆春鎮)	顧啟山 (恆春鎮)	連彥敦 (萬丹鄉)	李柏廷 (萬丹鄉)
羅奕中 (萬丹鄉)	鄭智仁 (萬丹鄉)	楊子毅 (萬丹鄉)	徐維隆 (萬丹鄉)
郭育承 (潮州鎮)	陳睿民 (潮州鎮)	李瑄燁 (潮州鎮)	許可呈 (潮州鎮)
伍彥霖 (潮州鎮)	黃仲緯 (潮州鎮)		

2、100M 自由式

謝昕橙 (屏東市)	張竣皓 (屏東市)	鍾承勳 (屏東市)	張丞安 (屏東市)
張立 (屏東市)	蔡易呈 (屏東市)	李祖諾 (牡丹鄉)	楊家楝 (車城鄉)
邱僅綸 (里港鄉)	陳睿璿 (里港鄉)	廖潛仁 (里港鄉)	潘奕鈞 (里港鄉)
張亨達 (枋寮鄉)	王子揚 (東港鎮)	林東穎 (東港鎮)	蘇信銘 (東港鎮)
戴元崗 (東港鎮)	王子申 (恆春鎮)	余韋霆 (恆春鎮)	顧啟山 (恆春鎮)
賴宸佐 (恆春鎮)	曹少虎 (恆春鎮)	龔翌綸 (恆春鎮)	蘇珈辰 (萬丹鄉)
鄭智仁 (萬丹鄉)	楊子毅 (萬丹鄉)	陳逸愷 (萬丹鄉)	李柏廷 (萬丹鄉)
連彥敦 (萬丹鄉)	許維宸 (潮州鎮)	李瑄燁 (潮州鎮)	許可呈 (潮州鎮)
伍彥霖 (潮州鎮)	黃仲緯 (潮州鎮)	郭育承 (潮州鎮)	

3、200M 自由式

鍾沛恩 (屏東市)	黃元杰 (屏東市)	張竣皓 (屏東市)	郭澹睿 (屏東市)
張丞安 (屏東市)	劉村晔 (屏東市)	李祖諾 (牡丹鄉)	邱僅綸 (里港鄉)
廖潛仁 (里港鄉)	陳睿璿 (里港鄉)	潘奕鈞 (里港鄉)	林東穎 (東港鎮)
王子揚 (東港鎮)	潘定昕 (恆春鎮)	曹少虎 (恆春鎮)	余韋霆 (恆春鎮)
龔翌綸 (恆春鎮)	賴宸佐 (恆春鎮)	陳逸愷 (萬丹鄉)	陳柏翔 (萬丹鄉)
徐維隆 (萬丹鄉)	蘇珈辰 (萬丹鄉)	張宏宇 (潮州鎮)	黃仲緯 (潮州鎮)
伍彥霖 (潮州鎮)	許維宸 (潮州鎮)	郭育承 (潮州鎮)	

4、400M 自由式

劉村晔 (屏東市)	黃元杰 (屏東市)	黃承諺 (屏東市)	黃宥熹 (屏東市)
郭澹睿 (屏東市)	蔡易呈 (屏東市)	潘奕鈞 (里港鄉)	劉文佑 (東港鎮)
徐維隆 (萬丹鄉)	陳逸愷 (萬丹鄉)	許可呈 (潮州鎮)	黃仲緯 (潮州鎮)
李瑄燁 (潮州鎮)	郭育承 (潮州鎮)	施亦品 (潮州鎮)	吳昭緣 (潮州鎮)

5、50M 蛙式

高彥勳 (屏東市)	鄭竣瀚 (屏東市)	蕭亦謙 (屏東市)	王鉞潤 (屏東市)
鍾承勳 (屏東市)	謝昕橙 (屏東市)	李祖諾 (牡丹鄉)	楊家驎 (車城鄉)
張亨利 (枋寮鄉)	張亨達 (枋寮鄉)	許洺璋 (東港鎮)	周捷佑 (東港鎮)
王子揚 (東港鎮)	古靖揚 (東港鎮)	戴元崗 (東港鎮)	曹少虎 (恆春鎮)
陳宏宇 (恆春鎮)	潘定昕 (恆春鎮)	陳敬鈞 (恆春鎮)	龔翌綸 (恆春鎮)
連彥敦 (萬丹鄉)	楊子毅 (萬丹鄉)	鄭宇宸 (萬丹鄉)	鄭智仁 (萬丹鄉)
李柏廷 (萬丹鄉)	羅奕中 (萬丹鄉)	蘇賢修 (潮州鎮)	張宏宇 (潮州鎮)
吳晨光 (潮州鎮)			

6、100M 蛙式

黃元杰 (屏東市)	鄭竣瀚 (屏東市)	謝昕橙 (屏東市)	葉家誠 (屏東市)
高彥勳 (屏東市)	鍾沛恩 (屏東市)	楊家麟 (車城鄉)	廖潛仁 (里港鄉)
張亨達 (枋寮鄉)	戴元崗 (東港鎮)	古靖揚 (東港鎮)	王子揚 (東港鎮)
陳敬鈞 (恆春鎮)	曹少虎 (恆春鎮)	陳宏宇 (恆春鎮)	李柏廷 (萬丹鄉)
連彥敦 (萬丹鄉)	鄭智仁 (萬丹鄉)	楊子毅 (萬丹鄉)	張宏宇 (潮州鎮)
吳晨光 (潮州鎮)	蘇賢修 (潮州鎮)		

7、50M 仰式

劉峻宇 (屏東市)	鍾承勳 (屏東市)	張湔璋 (屏東市)	高彥勳 (屏東市)
鄭誠兆 (屏東市)	張竣皓 (屏東市)	劉文佑 (東港鎮)	古靖揚 (東港鎮)
林東穎 (東港鎮)	鄭丞恩 (恆春鎮)	巫宥禾 (恆春鎮)	潘定昕 (恆春鎮)
王子申 (恆春鎮)	陳敬鈞 (恆春鎮)	曹少虎 (恆春鎮)	李柏廷 (萬丹鄉)
蘇珈辰 (萬丹鄉)	連彥敦 (萬丹鄉)	楊子毅 (萬丹鄉)	鄭智仁 (萬丹鄉)

8、100M 仰式

鍾沛恩 (屏東市)	高彥勳 (屏東市)	鄭誠兆 (屏東市)	劉村晔 (屏東市)
張竣皓 (屏東市)	劉峻宇 (屏東市)	廖潛仁 (里港鄉)	林東穎 (東港鎮)
劉文佑 (東港鎮)	陳宏宇 (恆春鎮)	潘定昕 (恆春鎮)	鄭丞恩 (恆春鎮)
陳柏翔 (萬丹鄉)	蘇珈辰 (萬丹鄉)	施亦品 (潮州鎮)	

9、50M 蝶式

王一翔 (屏東市)	鄭誠兆 (屏東市)	鄭竣瀚 (屏東市)	蔡易呈 (屏東市)
張丞安 (屏東市)	劉峻宇 (屏東市)	李祖諾 (牡丹鄉)	陳睿璿 (里港鄉)
廖潛仁 (里港鄉)	劉文佑 (東港鎮)	蘇信銘 (東港鎮)	周捷佑 (東港鎮)
龔翌綸 (恆春鎮)	王子申 (恆春鎮)	陳宏宇 (恆春鎮)	陳敬鈞 (恆春鎮)
鄭丞恩 (恆春鎮)	徐維隆 (萬丹鄉)	陳逸愷 (萬丹鄉)	陳柏翔 (萬丹鄉)
伍彥霖 (潮州鎮)	施亦品 (潮州鎮)	陳睿民 (潮州鎮)	蘇賢修 (潮州鎮)

10、100M 蝶式

黃宥熹 (屏東市)	郭澹睿 (屏東市)	鄭竣瀚 (屏東市)	王奕暉 (屏東市)
葉家誠 (屏東市)	張丞安 (屏東市)	劉文佑 (東港鎮)	周捷佑 (東港鎮)
蘇信銘 (東港鎮)	龔翌綸 (恆春鎮)	徐維隆 (萬丹鄉)	陳柏翔 (萬丹鄉)
陳逸愷 (萬丹鄉)	施亦品 (潮州鎮)	蘇賢修 (潮州鎮)	

11、200M 混合式

高彥勳 (屏東市)	李柏辰 (屏東市)	黃宥熹 (屏東市)	郭澹睿 (屏東市)
蔡易呈 (屏東市)	鄭誠兆 (屏東市)	楊家樞 (車城鄉)	潘奕鈞 (里港鄉)
古靖揚 (東港鎮)	周捷佑 (東港鎮)	王子申 (恆春鎮)	鄭丞恩 (恆春鎮)
陳柏翔 (萬丹鄉)	蘇珈辰 (萬丹鄉)	吳昭緣 (潮州鎮)	蘇賢修 (潮州鎮)
施亦品 (潮州鎮)			

12、4X50M 自由式接力

屏東市：高彥勳 謝昕橙 蔡易呈 張丞安 鄭竣瀚 劉峻宇
東港鎮：古靖揚 王子揚 林東穎 周健佑 劉文佑
恆春鎮：王子申 曹少虎 鄭丞恩 龔翌綸
萬丹鄉：陳逸愷 蘇珈辰 陳柏翔 楊子毅 李柏廷 徐維隆

13、4X100M 自由式接力

屏東市：劉峻宇 高彥勳 謝昕橙 蔡易呈 張丞安 鄭竣瀚
東港鎮：古靖揚 王子揚 林東穎 戴元崗 周健佑 劉文佑
恆春鎮：龔翌綸 王子申 曹少虎 鄭丞恩
萬丹鄉：陳逸愷 蘇珈辰 陳柏翔 楊子毅 李柏廷 徐維隆

14、4X50M 混合式接力

屏東市：謝昕橙 蔡易呈 張丞安 鄭竣瀚 劉峻宇 高彥勳
東港鎮：林東穎 蘇信銘 周健佑 劉文佑 古靖揚 王子揚
恆春鎮：王子申 曹少虎 鄭丞恩 龔翌綸
萬丹鄉：陳柏翔 楊子毅 李柏廷 徐維隆 陳逸愷 蘇珈辰

六、小女組

1、50M 自由式

呂思沂 (屏東市)	田佳宸 (屏東市)	謝涵羽 (屏東市)	王芊愛 (屏東市)
陳語彤 (屏東市)	廖葦菘 (屏東市)	徐詠盈 (內埔鄉)	張喻晴 (車城鄉)
張心瑜 (枋寮鄉)	許文馨 (東港鎮)	薛佳芬 (東港鎮)	王宥婷 (東港鎮)
蘇苡煊 (東港鎮)	鄭羽綾 (東港鎮)	吳芷亘 (東港鎮)	郭品嫻 (恆春鎮)
龔翌絮 (恆春鎮)	陳奕帆 (新園鄉)	陳姝妍 (新園鄉)	楊舒羽 (萬丹鄉)
林郁庭 (萬丹鄉)	梁睿芄 (萬丹鄉)	李宜霖 (萬丹鄉)	許舒甯 (潮州鎮)
王婕瑀 (潮州鎮)	謝玉真 (潮州鎮)		

2、100M 自由式

張可儀 (屏東市)	陳語彤 (屏東市)	陳允唯 (屏東市)	廖葦菘 (屏東市)
王芯語 (屏東市)	田佳宸 (屏東市)	徐詠盈 (內埔鄉)	張喻晴 (車城鄉)
薛佳芬 (東港鎮)	蘇芊儀 (東港鎮)	王宥婷 (東港鎮)	吳芷亘 (東港鎮)
鄭羽綾 (東港鎮)	龔翌絮 (恆春鎮)	郭品嫻 (恆春鎮)	陳奕帆 (新園鄉)
陳姝妍 (新園鄉)	林郁庭 (萬丹鄉)	梁睿芄 (萬丹鄉)	李宜霖 (萬丹鄉)
蘇晏羽 (萬丹鄉)	楊舒羽 (萬丹鄉)	王婕瑀 (潮州鎮)	謝玉真 (潮州鎮)

3、200M 自由式

黃苡樂 (屏東市)	張可儀 (屏東市)	田佳宸 (屏東市)	呂思沂 (屏東市)
陳語彤 (屏東市)	陳允唯 (屏東市)	張心瑜 (枋寮鄉)	許文馨 (東港鎮)
鄭羽綾 (東港鎮)	吳芷亘 (東港鎮)	薛佳芬 (東港鎮)	林郁庭 (萬丹鄉)
李宜霖 (萬丹鄉)	蘇晏羽 (萬丹鄉)	李昀宸 (潮州鎮)	吳柳緬 (潮州鎮)
王婕瑀 (潮州鎮)			

4、400M 自由式

辜以昕 (屏東市)	田佳宸 (屏東市)	黃苡樂 (屏東市)	鄭誠禕 (屏東市)
許文馨 (東港鎮)	鄭羽綾 (東港鎮)	蘇晏羽 (萬丹鄉)	李昀宸 (潮州鎮)
許舒甯 (潮州鎮)	吳柳緬 (潮州鎮)	王婕瑀 (潮州鎮)	

5、50M 蛙式

辜以昕 (屏東市)	王芊愛 (屏東市)	張可儀 (屏東市)	陳語彤 (屏東市)
謝涵羽 (屏東市)	廖葦菴 (屏東市)	張心瑜 (枋寮鄉)	王宥婷 (東港鎮)
蘇苡煊 (東港鎮)	蘇芊儀 (東港鎮)	王貞云 (東港鎮)	吳芷亘 (東港鎮)
邱品蓉 (恆春鎮)	龔翌絜 (恆春鎮)	陳妘妍 (新園鄉)	陳奕帆 (新園鄉)
梁睿芄 (萬丹鄉)	楊舒羽 (萬丹鄉)	許舒甯 (潮州鎮)	

6、100M 蛙式

張可儀 (屏東市)	陳語彤 (屏東市)	辜以昕 (屏東市)	呂思沂 (屏東市)
謝涵羽 (屏東市)	張心瑜 (枋寮鄉)	王宥婷 (東港鎮)	吳芷亘 (東港鎮)
王貞云 (東港鎮)	蘇苡煊 (東港鎮)	邱品蓉 (恆春鎮)	梁睿芄 (萬丹鄉)
楊舒羽 (萬丹鄉)			

7、50M 仰式

陳侑汝 (屏東市)	昌沛昀 (屏東市)	王芊愛 (屏東市)	謝涵羽 (屏東市)
鄭誠禕 (屏東市)	呂思沂 (屏東市)	徐詠盈 (內埔鄉)	許文馨 (東港鎮)
薛佳芬 (東港鎮)	蘇芊儀 (東港鎮)	蘇苡煊 (東港鎮)	王宥婷 (東港鎮)
鄭羽綾 (東港鎮)	龔翌絜 (恆春鎮)	邱品蓉 (恆春鎮)	陳奕帆 (新園鄉)
陳妘妍 (新園鄉)	梁睿芄 (萬丹鄉)	林郁庭 (萬丹鄉)	李宜霖 (萬丹鄉)
楊舒羽 (萬丹鄉)			

8、100M 仰式

昌沛昀 (屏東市)	張可儀 (屏東市)	王苾語 (屏東市)	黃苡樂 (屏東市)
鄭誠禕 (屏東市)	陳允唯 (屏東市)	徐詠盈 (內埔鄉)	蘇芊儀 (東港鎮)
許文馨 (東港鎮)	龔翌絜 (恆春鎮)	蘇晏羽 (萬丹鄉)	

9、50M 蝶式

廖葦菘 (屏東市)	昌沛昀 (屏東市)	王芊愛 (屏東市)	田佳宸 (屏東市)
王芯語 (屏東市)	謝涵羽 (屏東市)	張喻晴 (車城鄉)	蘇芊儀 (東港鎮)
薛佳芬 (東港鎮)	李宜霖 (萬丹鄉)	林郁庭 (萬丹鄉)	謝玉真 (潮州鎮)

10、100M 蝶式

陳允唯 (屏東市)	鄭誠禕 (屏東市)	昌沛昀 (屏東市)	謝玉真 (潮州鎮)
李昀宸 (潮州鎮)	許舒甯 (潮州鎮)	吳柳緬 (潮州鎮)	

11、200M 混合式

鄭誠禕 (屏東市)	廖葦菘 (屏東市)	王芊愛 (屏東市)	黃苡樂 (屏東市)
陳允唯 (屏東市)	昌沛昀 (屏東市)	邱品蓉 (恆春鎮)	蘇晏羽 (萬丹鄉)
謝玉真 (潮州鎮)	李昀宸 (潮州鎮)	許舒甯 (潮州鎮)	吳柳緬 (潮州鎮)

12、4X50M 自由式接力

屏東市：謝涵羽 田佳宸 昌沛昀 王芊愛 陳語彤 廖葦菘
東港鎮：王宥婷 吳芷亘 蘇芊儀 蘇苡煊 許文馨 鄭羽綾
萬丹鄉：楊舒羽 蘇晏羽 林郁庭 李宜霖

13、4X100M 自由式接力

屏東市：王芊愛 張可儀 謝涵羽 廖葦菘 田佳宸 昌沛昀
東港鎮：許文馨 蘇芊儀 王宥婷 鄭羽綾 吳芷亘 薛佳芬
萬丹鄉：李宜霖 楊舒羽 蘇晏羽 林郁庭

14、4X50M 混合式接力

屏東市：陳語彤 謝涵羽 廖葦菘 田佳宸 昌沛昀 王芊愛
東港鎮：王宥婷 鄭羽綾 吳芷亘 薛佳芬 許文馨 蘇芊儀
萬丹鄉：楊舒羽 蘇晏羽 林郁庭 李宜霖

七、國中混合組

1、4X100M 男女自由式接力

明正國中：李尚晴 廖菴維 王芙娜 王歆蕾 劉玗丞 田佳璿
中正國中：林明珠 曾可丞 李奕霖 王明漩 陳晉綸 蔡旺珉
萬巒國中：唐睿勤 林俊安 謝柏諺 潘家萱
萬丹國中：張庭媽 鄭智謙 郭子程 林湜璋 張庭碩 簡羽昕
東新國中：周梓癸 吳承叡 孔梓安 羅哲 陳亮竹
恆春國中：彭永霖 柯亭汝 周子翔 陳洛淇 鄭旭恩
萬新國中：王厚翔 陳妍孜 李柏志 黃永曦

2、4X100M 男女混合式接力

明正國中：李尚晴 廖菴維 王芙娜 王歆蕾 劉玗丞 田佳璿
中正國中：曾可丞 李奕霖 王明漩 陳晉綸 蔡旺珉 林明珠
萬巒國中：唐睿勤 林俊安 謝柏諺 潘家萱
東新國中：周梓癸 吳承叡 孔梓安 羅哲 陳亮竹
恆春國中：彭永霖 柯亭汝 周子翔 陳洛淇 鄭旭恩
萬新國中：王厚翔 陳妍孜 李柏志 黃永曦

八、國小混合組

1、4X50M 男女自由式接力

屏東市：鄭竣瀚 田佳宸 蔡易呈 昌沛昀 張丞安 謝涵羽
東港鎮：劉文佑 許文馨 林東穎 吳芷亘 王子揚 鄭羽綾
恆春鎮：邱品蓉 鄭丞恩 龔翌絜 王子申
萬丹鄉：蘇晏羽 陳逸愷 陳柏翔 楊舒羽
潮州鎮：施亦品 許舒甯 謝玉真 郭育承 蘇賢修 王婕瑤

2、4X50M 男女混合式接力

屏東市：昌沛昀 劉峻宇 張丞安 謝涵羽 高彥勳 田佳宸
東港鎮：蘇芊儀 劉文佑 林東穎 吳芷亘 王宥婷 王子揚
恆春鎮：龔翌絜 王子申 邱品蓉 鄭丞恩
萬丹鄉：謝咏勳 戴涵欣 陳彥延 周庭雨

游泳比賽秩序表

比賽時間：114年2月21-23日

比賽地點：屏東縣立萬丹游泳池

競賽池每天練習時間：上午 07:00-08:20，暖身(練習)池：比賽時間開放

第一天賽程(2月21日)

日期	賽序	組別	項目	賽種	人組數	取數
2月21日	1	國女	1500M自由式	計時決賽	(1組)共3人	取1人
2月21日	2	國男	1500M自由式	計時決賽	(1組)共8人	取6人
2月21日	4	高男	1500M自由式	計時決賽	(1組)共6人	取4人
2月21日	6	國男	400M混合式	計時決賽	(1組)共3人	取1人
2月21日	8	高男	400M混合式	計時決賽	(1組)共2人	取1人
2月21日	9	小女	100M蛙式	計時決賽	(2組)共13人	取6人
2月21日	10	小男	100M蛙式	計時決賽	(3組)共22人	取6人
2月21日	11	國女	100M蛙式	計時決賽	(2組)共10人	取6人
2月21日	12	國男	100M蛙式	計時決賽	(2組)共16人	取6人
2月21日	13	高女	100M蛙式	計時決賽	(1組)共5人	取3人
2月21日	14	高男	100M蛙式	計時決賽	(2組)共10人	取6人
2月21日	15	小女	200M自由式	計時決賽	(3組)共17人	取6人
2月21日	16	小男	200M自由式	計時決賽	(4組)共27人	取6人
2月21日	17	國女	200M自由式	計時決賽	(2組)共10人	取6人
2月21日	18	國男	200M自由式	計時決賽	(3組)共22人	取6人
2月21日	20	高男	200M自由式	計時決賽	(1組)共7人	取5人
2月21日	21	國女	200M仰式	計時決賽	(1組)共2人	取1人
2月21日	22	國男	200M仰式	計時決賽	(1組)共1人	取1人
2月21日	23	高女	200M仰式	計時決賽	(1組)共1人	取1人
2月21日	24	高男	200M仰式	計時決賽	(1組)共4人	取2人
2月21日	25	小女	100M蝶式	計時決賽	(1組)共7人	取5人
2月21日	26	小男	100M蝶式	計時決賽	(2組)共15人	取6人
2月21日	27	國女	100M蝶式	計時決賽	(1組)共2人	取1人
2月21日	28	國男	100M蝶式	計時決賽	(1組)共7人	取5人
2月21日	30	高男	100M蝶式	計時決賽	(1組)共6人	取4人
2月21日	31	小女	50M自由式	計時決賽	(4組)共26人	取6人
2月21日	32	小男	50M自由式	計時決賽	(5組)共38人	取6人
2月21日	33	國女	50M自由式	計時決賽	(3組)共17人	取6人
2月21日	34	國男	50M自由式	計時決賽	(5組)共39人	取6人
2月21日	35	高女	50M自由式	計時決賽	(1組)共7人	取5人
2月21日	36	高男	50M自由式	計時決賽	(3組)共18人	取6人
2月21日	37	小女	4X50M混合式接力	計時決賽	(1組)共3隊	取1隊
2月21日	38	小男	4X50M混合式接力	計時決賽	(1組)共4隊	取2隊
2月21日	39	國女	4X100M混合式接力	計時決賽	(1組)共2隊	取1隊
2月21日	40	國男	4X100M混合式接力	計時決賽	(1組)共6隊	取4隊
2月21日	42	高男	4X100M混合式接力	計時決賽	(1組)共2隊	取1隊

第二天賽程(2月22日)

日期	賽序	組別	項目	賽種	人組數	取數
2月22日	43	國女	800M自由式	計時決賽	(1組)共4人	取2人
2月22日	44	國男	800M自由式	計時決賽	(2組)共10人	取6人
2月22日	46	高男	800M自由式	計時決賽	(2組)共9人	取6人
2月22日	47	國女	200M蝶式	計時決賽	(1組)共1人	取1人
2月22日	48	國男	200M蝶式	計時決賽	(1組)共4人	取2人
2月22日	50	高男	200M蝶式	計時決賽	(1組)共2人	取1人
2月22日	51	小女	100M仰式	計時決賽	(2組)共11人	取6人
2月22日	52	小男	100M仰式	計時決賽	(2組)共15人	取6人
2月22日	53	國女	100M仰式	計時決賽	(1組)共7人	取5人
2月22日	54	國男	100M仰式	計時決賽	(2組)共9人	取6人
2月22日	55	高女	100M仰式	計時決賽	(1組)共4人	取2人
2月22日	56	高男	100M仰式	計時決賽	(1組)共6人	取4人
2月22日	57	國女	200M蛙式	計時決賽	(1組)共2人	取1人
2月22日	58	國男	200M蛙式	計時決賽	(1組)共7人	取5人
2月22日	59	高女	200M蛙式	計時決賽	(1組)共1人	取1人
2月22日	60	高男	200M蛙式	計時決賽	(1組)共7人	取5人
2月22日	61	小女	4X50M自由式接力	計時決賽	(1組)共3隊	取1隊
2月22日	62	小男	4X50M自由式接力	計時決賽	(1組)共4隊	取2隊
2月22日	63	國女	4X100M自由式接力	計時決賽	(1組)共2隊	取1隊
2月22日	64	國男	4X100M自由式接力	計時決賽	(1組)共6隊	取4隊
2月22日	66	高男	4X100M自由式接力	計時決賽	(1組)共2隊	取1隊
2月22日	67	小女	50M蛙式	計時決賽	(3組)共19人	取6人
2月22日	68	小男	50M蛙式	計時決賽	(4組)共29人	取6人
2月22日	69	國女	50M蛙式	計時決賽	(1組)共8人	取6人
2月22日	70	國男	50M蛙式	計時決賽	(4組)共28人	取6人
2月22日	71	高女	50M蛙式	計時決賽	(1組)共5人	取3人
2月22日	72	高男	50M蛙式	計時決賽	(2組)共16人	取6人
2月22日	73	小女	100M自由式	計時決賽	(3組)共24人	取6人
2月22日	74	小男	100M自由式	計時決賽	(5組)共35人	取6人
2月22日	75	國女	100M自由式	計時決賽	(2組)共15人	取6人
2月22日	76	國男	100M自由式	計時決賽	(5組)共36人	取6人
2月22日	77	高女	100M自由式	計時決賽	(1組)共5人	取3人
2月22日	78	高男	100M自由式	計時決賽	(1組)共8人	取6人
2月22日	79	小女	50M蝶式	計時決賽	(2組)共12人	取6人
2月22日	80	小男	50M蝶式	計時決賽	(3組)共24人	取6人
2月22日	81	國女	50M蝶式	計時決賽	(2組)共11人	取6人
2月22日	82	國男	50M蝶式	計時決賽	(3組)共23人	取6人
2月22日	83	高女	50M蝶式	計時決賽	(1組)共4人	取2人
2月22日	84	高男	50M蝶式	計時決賽	(2組)共14人	取6人
2月22日	85	小女	4X100M自由式接力	計時決賽	(1組)共3隊	取1隊
2月22日	86	小男	4X100M自由式接力	計時決賽	(1組)共4隊	取2隊

2月22日	87	國女	4X200M自由式接力	計時決賽	(1組)共2隊	取1隊
2月22日	88	國男	4X200M自由式接力	計時決賽	(1組)共5隊	取3隊
2月22日	90	高男	4X200M自由式接力	計時決賽	(1組)共1隊	取1隊
第二天賽程(2月22日)						
日期	賽序	組別	項目	賽種	人組數	取數
2月23日	91	小女	400M自由式	計時決賽	(2組)共11人	取6人
2月23日	92	小男	400M自由式	計時決賽	(2組)共16人	取6人
2月23日	93	國女	400M自由式	計時決賽	(1組)共6人	取4人
2月23日	94	國男	400M自由式	計時決賽	(2組)共12人	取6人
2月23日	95	高女	400M自由式	計時決賽	(1組)共1人	取1人
2月23日	96	高男	400M自由式	計時決賽	(1組)共8人	取6人
2月23日	97	小女	50M仰式	計時決賽	(3組)共21人	取6人
2月23日	98	小男	50M仰式	計時決賽	(3組)共20人	取6人
2月23日	99	國女	50M仰式	計時決賽	(2組)共14人	取6人
2月23日	100	國男	50M仰式	計時決賽	(3組)共24人	取6人
2月23日	101	高女	50M仰式	計時決賽	(1組)共7人	取5人
2月23日	102	高男	50M仰式	計時決賽	(1組)共8人	取6人
2月23日	103	小女	200M混合式	計時決賽	(2組)共12人	取6人
2月23日	104	小男	200M混合式	計時決賽	(3組)共17人	取6人
2月23日	105	國女	200M混合式	計時決賽	(1組)共4人	取2人
2月23日	106	國男	200M混合式	計時決賽	(2組)共11人	取6人
2月23日	107	高女	200M混合式	計時決賽	(1組)共1人	取1人
2月23日	108	高男	200M混合式	計時決賽	(1組)共7人	取5人
2月23日	109	國小(2男2女)	4X50M自由式接力	計時決賽	(1組)共5隊	取3隊
2月23日	110	國中(2男2女)	4X100M自由式接力	計時決賽	(1組)共7隊	取5隊
2月23日	112	國小(2男2女)	4X50M混合式接力	計時決賽	(1組)共4隊	取2隊
2月23日	113	國中(2男2女)	4X100M混合式接力	計時決賽	(1組)共6隊	取4隊

114 年屏東縣中小學聯合運動會競技體操隊職員名單

一、高女

1、大同高中

領隊:陳冠明 執行教練:梁宜鈴
潘宥澄 徐英甄

2、陸興高中

領隊:柯文賢 執行教練:邱意婷
李佳芯 邱昕芯 潘冠辰

二、國女

1、至正國中

領隊:黃賢德 執行教練:林岑寧 管理:潘建志
李佳蔚 簡如珮 鄭又云 林沛函 蘇子晴 鄒昀希 藍珮予

三、小女高年級

1、屏東市

領隊:馮麗珍 執行教練:邱意婷 管理:方齡玉
林禹彤 陳以臻 黃品婉 徐昕彤 曹芷熙 鍾妮臻 張雯晴 鍾珩蓉

四、小女中年級

1、屏東市

領隊:許嘉政 執行教練:黃克強 管理:鍾政凱
阿若外
許文亭 郭緣秀 陳湘甯 吳文秀 依·里發 藍恩芮 楊喬庭 鄭樂
屋令

五、小女低年級

1、屏東市

領隊:王靚瑜 執行教練:潘育佳
鄭囍 倪瓊恩 潘好蕎 楊芯誅 陳宥彤

114 年屏東縣中小學聯合運動會競技體操比賽名單

一、高女組

1、跳馬

徐英甄 (大同高中)	潘宥澄 (大同高中)	潘冠辰 (陸興高中)	邱昕苾 (陸興高中)
李佳苾 (陸興高中)			

2、高低槓

潘宥澄 (大同高中)	徐英甄 (大同高中)	李佳苾 (陸興高中)	潘冠辰 (陸興高中)
邱昕苾 (陸興高中)			

3、平衡木

徐英甄 (大同高中)	潘宥澄 (大同高中)	邱昕苾 (陸興高中)	李佳苾 (陸興高中)
潘冠辰 (陸興高中)			

4、地板

潘宥澄 (大同高中)	徐英甄 (大同高中)	潘冠辰 (陸興高中)	邱昕苾 (陸興高中)
李佳苾 (陸興高中)			

5、全能 5 項

徐英甄 (大同高中)	潘宥澄 (大同高中)	邱昕苾 (陸興高中)	李佳苾 (陸興高中)
潘冠辰 (陸興高中)			

二、國女組

1、跳馬

藍珮予 (至正國中)	簡如珮 (至正國中)	鄒昀希 (至正國中)	李佳蔚 (至正國中)
林沛函 (至正國中)	蘇子晴 (至正國中)	鄭又云 (至正國中)	

2、高低槓

鄭又云 (至正國中)	鄒昀希 (至正國中)	簡如珮 (至正國中)	蘇子晴 (至正國中)
李佳蔚 (至正國中)	林沛函 (至正國中)	藍珮予 (至正國中)	

3、平衡木

鄭又云 (至正國中)	鄒昀希 (至正國中)	簡如珮 (至正國中)	蘇子晴 (至正國中)
李佳蔚 (至正國中)	林沛函 (至正國中)	藍珮予 (至正國中)	

4、地板

李佳蔚 (至正國中)	林沛函 (至正國中)	藍珮予 (至正國中)	鄭又云 (至正國中)
鄒昀希 (至正國中)	簡如珮 (至正國中)	蘇子晴 (至正國中)	

5、全能5項

簡如珮 (至正國中)	蘇子晴 (至正國中)	李佳蔚 (至正國中)	林沛函 (至正國中)
藍珮予 (至正國中)	鄭又云 (至正國中)	鄒昀希 (至正國中)	

三、小女高年級組

1、跳馬

黃品媗 (屏東市)	鍾妮臻 (屏東市)	陳以臻 (屏東市)	曹芷熙 (屏東市)
鍾玗蓉 (屏東市)	林禹彤 (屏東市)	徐昕彤 (屏東市)	張雯晴 (屏東市)

2、高低槓

林禹彤 (屏東市)	徐昕彤 (屏東市)	張雯晴 (屏東市)	黃品媗 (屏東市)
鍾妮臻 (屏東市)	陳以臻 (屏東市)	曹芷熙 (屏東市)	鍾玗蓉 (屏東市)

3、平衡木

陳以臻 (屏東市)	曹芷熙 (屏東市)	鍾玗蓉 (屏東市)	林禹彤 (屏東市)
徐昕彤 (屏東市)	張雯晴 (屏東市)	黃品媗 (屏東市)	鍾妮臻 (屏東市)

4、地板

林禹彤 (屏東市)	徐昕彤 (屏東市)	張雯晴 (屏東市)	黃品媗 (屏東市)
鍾妮臻 (屏東市)	陳以臻 (屏東市)	曹芷熙 (屏東市)	鍾玗蓉 (屏東市)

5、全能5項

黃品媗 (屏東市)	鍾妮臻 (屏東市)	陳以臻 (屏東市)	曹芷熙 (屏東市)
鍾玗蓉 (屏東市)	林禹彤 (屏東市)	徐昕彤 (屏東市)	張雯晴 (屏東市)

四、小女中年級組

1、跳馬

許文亭 (屏東市)	吳文秀 (屏東市)	楊喬庭 (屏東市)	陳湘甯 (屏東市)
藍恩芮 (屏東市)	郭緣秀 (屏東市)	阿若外依·里發屋令 (屏東市)	鄭樂 (屏東市)

2、高低槓

郭緣秀 (屏東市)	阿若外依·里發屋令 (屏東市)	鄭樂 (屏東市)	許文亭 (屏東市)
吳文秀 (屏東市)	楊喬庭 (屏東市)	陳湘甯 (屏東市)	藍恩芮 (屏東市)

3、平衡木

陳湘甯 (屏東市)	藍恩芮 (屏東市)	郭緣秀 (屏東市)	阿若外依·里發屋令 (屏東市)
鄭樂 (屏東市)	許文亭 (屏東市)	吳文秀 (屏東市)	楊喬庭 (屏東市)

4、地板

郭緣秀 (屏東市)	阿若外依·里發屋令 (屏東市)	鄭樂 (屏東市)	許文亭 (屏東市)
吳文秀 (屏東市)	楊喬庭 (屏東市)	陳湘甯 (屏東市)	藍恩芮 (屏東市)

5、全能5項

許文亭 (屏東市)	吳文秀 (屏東市)	楊喬庭 (屏東市)	陳湘甯 (屏東市)
藍恩芮 (屏東市)	郭緣秀 (屏東市)	阿若外依·里發屋令 (屏東市)	鄭樂 (屏東市)

五、小女低年級組

1、跳馬

鄭囍 (屏東市)	楊芯詠 (屏東市)	潘好蕎 (屏東市)	倪瓊恩 (屏東市)
陳宥彤 (屏東市)			

2、高低槓

倪瓊恩 (屏東市)	陳宥彤 (屏東市)	鄭囍 (屏東市)	楊芯詠 (屏東市)
潘好蕎 (屏東市)			

3、平衡木

潘妤蕎 (屏東市)
楊芯詠 (屏東市)

倪瓊恩 (屏東市)

陳宥彤 (屏東市)

鄭囍 (屏東市)

4、地板

陳宥彤 (屏東市)
倪瓊恩 (屏東市)

鄭囍 (屏東市)

楊芯詠 (屏東市)

潘妤蕎 (屏東市)

5、全能5項

潘妤蕎 (屏東市)
楊芯詠 (屏東市)

倪瓊恩 (屏東市)

陳宥彤 (屏東市)

鄭囍 (屏東市)

體操項目比賽秩序表

比賽時間：03月08日(星期六)

比賽地點：屏東縣立體操館(信義國小)

時間	賽程內容	備註
08:00-09:00	報到抽籤與教練會議 (8:10-8:50 中年級進場練習)	現場抽籤決定 出賽項目順序
09:00-09:15	開幕典禮	
09:15-09:20	選手檢錄	
09:20-10:00	中年級女生組比賽 (低年級女生組練習)	
10:20-11:10	低年級女生組比賽 (高年級女生組練習)	
11:10-12:00	高年級女生組比賽	
12:00-12:30	國小女生組頒獎	整理場地
12:30-13:30	午飯&休息 (12:40~13:20 選手檢錄、國高中女生組練習)	
13:30-14:45	國中女生組比賽 (高中女生組練習)	
14:45-16:30	高中女生組比賽	
16:30-17:00	閉幕典禮 & 國高中女生組頒獎	

※開閉幕典禮，請各單位準時參加。

◎全能競賽及個人單項競賽成績取依隊伍數取名次，前六名頒發獎狀、前三名另頒發獎牌。

114 年屏東縣中小學聯合運動會跆拳道隊職員名單

一、高男

1、國立屏中

領隊:陳國祥 執行教練:涂声融, 蔡鴻億

林清志 吳秉承 黃聖博 李宗霖 洪瑋豪 詹沛程 林閔鈞

2、國立潮中

執行教練:李秀霜

洪璿富

3、大同高中

領隊:陳冠明 執行教練:唐瑞宏

曾韋哲 曾韋傑 黎威誠 蕭松澤

4、屏東高工

執行教練:廖永吉

蔡岳唐 簡子睿

5、東港高中

領隊:侯淑禎 執行教練:林家瑩, 鄧彥旻

陳致驊 林鼎勝 鄭銘旺 王子政 戴品祐 蕭宇盛 李明儒

二、高女

1、國立屏中

執行教練:涂声融

郭可涵 馮之均 蕭依玲

2、國立屏女

領隊:楊榮豐 管理:楊勝喻

朱雨青 林陳宥融

3、大同高中

領隊:陳冠明 執行教練:唐瑞宏

洪于捷

4、屏榮高中

領隊:李欣蔓 執行教練:潘宥羽

郭芯好

5、東港高中

領隊:侯淑禎 執行教練:林家瑩
黃宜婷 莊貽蓁 伍子儀 唐洧倩

三、國男

1、大同高中

執行教練:唐瑞宏 管理:吳德偉
丁旭琬 康巽堤 杜品毅 杜品樂 陳璽恩 紀宥豪 李秉澄

2、枋寮高中

領隊:陳科名 執行教練:蔡錦鸞
林昌勳

3、東港高中

領隊:侯淑禎 執行教練:林家瑩
張肇原

4、中正國中

執行教練:崔企雄, 梁懷欽 管理:施虹名
陳宏洋 鄭太禎 邱晟恩 王祥甫 陳宥嘉 歐承佑 楊承興 莊浩升 李家丞
林睿維 劉承洋 李國丞 黃弈睿 董智丞 吳聿祥 蔡泓翊

5、鶴聲國中

領隊:陳亮谷 執行教練:蔡宗穎 管理:戴義泉
黃晟瑋 陳于諾 邱毓彥 宋庭丞 崔主昊 王瀚霆 許丞霖

6、九如國中

領隊:謝惠如 管理:賴漢純
曹紘霖

7、里港國中

領隊:鄭宗文 執行教練:涂声融
吳柄頡 吳秉叡 范昶翊

8、鹽埔國中

領隊:陳寶郎 執行教練:廖永吉
林彥宏

9、高泰國中

領隊:孫訢益 執行教練:江鑑訓
楊承恩 董泰良

10、內埔國中

領隊:楊蕙萍 執行教練:宋燕鳳
曾唯宸

11、崇文國中

領隊:黃慧瑄 執行教練:楊承宗
潘研凱

12、潮州國中

領隊:林容如 執行教練:陳泰延
林聖璨 阮緯濬 林奕亨 王承威 潘沂恩 張嘉雄

13、萬丹國中

領隊:黃豐欽 執行教練:蕭凌逸 管理:蔡沛育
李承家 黃睿誠 陳易昇 李宗珉 江勻呈 李孟澤 林政毅 顏子杰

14、新園國中

領隊:陳英邦 執行教練:林家瑩,蔡佩晴
方家興 余秉翰 許明哲 許韶恩 張鈞凱 劉鄧允哲

15、萬新國中

領隊:劉文宗 執行教練:李信良
徐瑋凱 楊博安

四、國女

1、大同高中

領隊:陳冠明 執行教練:唐瑞宏
葉曉挺 林瑀宣 張恩苓 周昀蓁 葉蕎瑄

2、枋寮高中

領隊:陳科名 執行教練:黃禕婷
劉瑞環 陳戎筠

3、明正國中

執行教練:李韋震
陳筠之 潘奐好

4、中正國中

執行教練:崔企雄 管理:施虹名
林沛璇 陳宥彤 郭昱彤 歐潔恩 陳筱青 李奕萱 林旻萱 陳怡岑 程禹喬
卓品言

5、鶴聲國中

領隊:陳亮谷 執行教練:蔡宗穎
李苡溱 許以綦 林宥謹 李沛芸 謝嘉純

6、九如國中

領隊:謝惠如 管理:賴漢純
詹芷瑜 楊雨潔 張育綺

7、里港國中

領隊:鄭宗文 執行教練:涂声融

李宜蓁 陳柔均

8、高泰國中

領隊:孫訢益 執行教練:江鑑訓

賴悅 鍾若毓 潘許可 張媛婷

9、內埔國中

領隊:楊蕙萍 執行教練:宋燕鳳

陳品臻 吳唯安

10、崇文國中

領隊:黃慧瑄 執行教練:楊承宗

王朝麟 張怡津 李念捷

11、潮州國中

領隊:林容如 執行教練:陳泰延

郭庭昕 陳沛穎 張馨云

12、萬丹國中

領隊:黃豐欽 執行教練:蕭凌逸 管理:蔡沛育

潘柔維 李姿諭 王苡馨 洪佳羽 沈家馨 李家蓉 徐薇筑 潘思萌 徐詠茜
黃毓亭

13、新園國中

領隊:陳英邦 執行教練:林家瑩,蔡佩晴

蘇玟瑄 唐偲芸 黃庭芸 蘇筠喬 繆宜婷 陳睿榛

14、萬新國中

領隊:劉文宗 執行教練:李信良

張雅慧 徐依玟 黃君同

五、小男

1、屏東市

領隊:賴俊宏 執行教練:方嘉莉,鍾政凱 管理:徐昊宇

黃裕恩 鄒沅儒 鄒承佑 李秉燁 邱紹倫 陳鴻展 李宥德 陳建倫 吳柏叡
盧璽悅 陳張廷正 陳宥陞 陳康為 曾羿嘉 林昱廷 林猷挺 鄭威成 紀宇恩
陳彥霖 張堃昱 蔡青旭 蔣勇之 吳晟佑 孫瑋羿

2、九如鄉

領隊:賴建戎 執行教練:陳昭庭 管理:許美櫻

陳則毓 周呈恩 阮騰慶 許翊暄 董意信 劉騰竣 王峻澤 楊于弘

3、內埔鄉

領隊:林秀娟 執行教練:劉庭光,鄭基瑀
傅可丞 曾唯軒 劉翔權 劉格勳 潘程鑫 曾柏睿

4、竹田鄉

徐健熏

5、里港鄉

領隊:藍乙琳 執行教練:吳神佑
陳和廷 陳勤昌 洪珩恩 洪梓恆

6、佳冬鄉

領隊:蘇曉憶
曾品豪

7、來義鄉

領隊:紀逢祥 執行教練:李榮傑
潘壹 陳亞迪 連承皓 陳亞勒

8、枋寮鄉

執行教練:劉晉璋,陳正霖
楊洧傑 劉若思 吳明峰 林子睿 林致增 林子藤 楊建嘉

9、東港鎮

執行教練:蔣憲瑜,陳泰延 管理:許雅婷
王基 鄭裕翰 周佑橙 吳興祐 黃俊瑋 吳興秩 蔣睿杰 董宥傑 林閔閔
劉一翔 洪郁凱 孔哲煜 鄭光邑 伍羿名 謝其佑 洪任昕 陳大有 黃聖閔

10、春日鄉

領隊:林伯奇 管理:陳智偉
翁宜辰

11、崁頂鄉

管理:陳榮芳
王梓聿 王律霖

12、高樹鄉

領隊:陳誼璟 執行教練:鄭吉均 管理:陳廷暘
鄭羽峰 鍾大山 李承宇 楊承祐 歐藝賢 曾玟暉 潘雅風 林偉迪 蔡登
江彥逸 蕭亦謙 王元均 鄭威成 潘雅樂 傅壬宏

13、新埤鄉

領隊:李文益 執行教練:劉任峯
林楷勛 李宸睿 潘楷騏 王子福 張譽騰

14、新園鄉

領隊:郭忠憲 執行教練:周歆蕙,林孟嫻 管理:呂美嫻
林宥宇 方楷程 簡宇頡 李秉軒 黃鈺慶 許恩睿 謝杰修 蘇楷 陳諺家
陳宥鎧 陳駿智 許庭熙 陳暄仁 盧志彥 宋鎮君 劉宥霆 鄭安志 陳紀宏
蘇子宸 李宗賢

15、萬丹鄉

領隊:黃志賢 執行教練:董全本,謝政霖 管理:簡育朋,陳秉澤
董恩宇 黃宇誠 陳家駿 蔡聿倫 陳叡誠 吳宥緯 李梓齊 洪紹齊 吳芝鉸
楊成原 陳浩宇 黃禹澂 鄭宇玆 鐘勛丞 黃惠紳 吳進偉 鄭丞勛 蔡尚佑
蔡睿宸 侯大信 陳弘軒 徐睿翰 李峻霆 韓奕震

16、瑪家鄉

領隊:陳世聰
施陳佑

17、潮州鎮

領隊:余美瑩 執行教練:王冠倫,陳俊文 管理:蔣昀庭
伍宸佑 伍嘉翔 伍嘉駿 曾紘泰 謝沂丞 林洸諒 張家菖 林宥廷 許銘軒
黃品仁 林上原 謝承勳

18、鹽埔鄉

領隊:崔企雄 執行教練:陳廷暘 管理:陳裕宸
鄧丞胤 古洛文 張瀚升 謝昊廷 黃重鈞 鄭棣福 林聖洋 劉明儒 吳洵泰

六、小女

1、屏東市

領隊:江政麟 執行教練:董建興,陳郁寰 管理:黃銓文
陳思妍 劉怡汝 柯宥安 徐珮語 陳沛彤 何筠庭 蕭妤真 陳張廷菲 陳張廷葳
潘愷莉 林昱秀 薛筠樺 曾文瑩 邱孟妍 鄭惠云 潘芊慈

2、九如鄉

領隊:王錦裕 執行教練:林惠龍
陳映霏 曹湘翎 王瀨妤 賴秀娟

3、內埔鄉

執行教練:潘郁琪
張芹語 潘宥安 王又靚 曾近媛 曾以安 劉宸茹 楊舒涵 曾采棠 孟可芯
蔡恩真

4、竹田鄉

領隊:謝俊明 執行教練:吳宇斌
柯思妤 吳米雅 吳珞穎

5、里港鄉

陳品好

6、佳冬鄉

領隊:蘇曉憶

曾品琄

7、枋寮鄉

執行教練:李秀霜,陳正霖

蘇筠暄 蘇筠喬 楊筠芝 黃若熙 林涵家 林昀昀 柯昕汝 朱書妘

8、東港鎮

執行教練:陳裕銘

謝欣岑 黃千祐 黃薰瑩 陳孟均

9、崁頂鄉

管理:陳榮芳

紀侑希

10、高樹鄉

領隊:鄭慧華 執行教練:鄭吉均

陳妍均 施詠淳 張巧昕 湯蒞宇

11、新埤鄉

領隊:李文益 執行教練:張哲豪

曾苓捷 潘雁婷

12、新園鄉

領隊:陳怡芬 執行教練:陳裕政 管理:陳筱尹

楊榆柔 方苡安 蔡尹維 孔沛晨 余采潔 謝嫻伊 呂雨橙 黃芷薇

13、萬丹鄉

領隊:謝榮茂 執行教練:劉寶元,郭丁豪 管理:吳家瑋,黃達豐

劉晴晞 陳沛瑄 李旻薰 黃彤瑾 楊喬羽 林唯沁 祁琬嫻 劉晴嵐 劉欣慧

顏安琪 鄭岑儀 陳凱密 吳曉婷 李鎧庭 黃香菱 林衣彤 洪詩媛 林姿彤

林侑恩 楊舒琪 黃于軒

14、萬巒鄉

領隊:羅世杰 執行教練:潘郁琪

孔子蓁

15、潮州鎮

領隊:余美瑩 執行教練:徐淑芬

蔡渝蓁 龔靖允 李璟柔 朱好娜

16、鹽埔鄉

領隊:崔企雄 執行教練:鄭吉均

馮婕瑋 林詩涵 林湘紜 王筱妤 歐陽杏柔

114 年屏東縣中小學聯合運動會跆拳道比賽名單

一、高男組

1、對練 54 公斤級

林閔鈞（國立屏中） 李宗霖（國立屏中） 曾韋傑（大同高中） 曾韋哲（大同高中）
蔡岳唐（屏東高工） 李明儒（東港高中）

2、對練 58 公斤級

黎威誠（大同高中） 戴品祐（東港高中）

3、對練 63 公斤級

蕭松澤（大同高中） 蕭宇盛（東港高中） 林鼎勝（東港高中）

4、對練 68 公斤級

詹沛程（國立屏中） 林清志（國立屏中） 鄭銘旺（東港高中）

5、對練 74 公斤級

簡子睿（屏東高工） 陳致驊（東港高中）

6、對練 80 公斤級

黃聖博（國立屏中） 洪璿富（國立潮中）

7、對練 87 公斤級

王子政（東港高中）

8、對練 87 公斤以上級

吳秉承（國立屏中） 洪瑋豪（國立屏中）

二、高女組

1、對練 46 公斤級

黃宜婷（東港高中）

2、對練 49 公斤級

林陳宥融（國立屏女） 莊貽蓁（東港高中）

3、對練 53 公斤級

洪于捷 (大同高中) 郭芯妤 (屏榮高中) 唐洧倩 (東港高中)

4、對練 57 公斤級

郭可涵 (國立屏中) 朱雨青 (國立屏女) 伍子儀 (東港高中)

5、對練 73 公斤以上級

蕭依玲 (國立屏中) 馮之均 (國立屏中)

三、國男組

1、對練 45 公斤級

康巽堤 (大同高中)	丁旭琬 (大同高中)	鄭太禎 (中正國中)	陳宏洋 (中正國中)
黃晟璋 (鶴聲國中)	崔主昊 (鶴聲國中)	潘研凱 (崇文國中)	張嘉雄 (潮州國中)
潘沂恩 (潮州國中)	陳易昇 (萬丹國中)	黃睿誠 (萬丹國中)	劉鄧允哲 (新園國中)
余秉翰 (新園國中)	徐瑋凱 (萬新國中)		

2、對練 48 公斤級

杜品毅 (大同高中)	李秉澄 (大同高中)	林昌勳 (枋寮高中)	張肇原 (東港高中)
邱晟恩 (中正國中)	陳宥嘉 (中正國中)	王瀚霆 (鶴聲國中)	許丞霖 (鶴聲國中)
阮緯濬 (潮州國中)	王承威 (潮州國中)	李孟澤 (萬丹國中)	李宗珉 (萬丹國中)
楊博安 (萬新國中)			

3、對練 51 公斤級

杜品樂 (大同高中)	董智丞 (中正國中)	李家丞 (中正國中)	楊承恩 (高泰國中)
林政毅 (萬丹國中)	顏子杰 (萬丹國中)	許韶恩 (新園國中)	

4、對練 55 公斤級

陳璽恩 (大同高中)	紀宥豪 (大同高中)	李國丞 (中正國中)	楊承興 (中正國中)
范昶翊 (里港國中)	李承家 (萬丹國中)		

5、對練 59 公斤級

劉承洋 (中正國中)	歐承佑 (中正國中)	宋庭丞 (鶴聲國中)	吳柄頡 (里港國中)
曾唯宸 (內埔國中)	張鈞凱 (新園國中)		

6、對練 63 公斤級

蔡泓翊 (中正國中)	莊浩升 (中正國中)	邱毓彥 (鶴聲國中)	吳秉叡 (里港國中)
許明哲 (新園國中)			

7、對練 68 公斤級

林睿維（中正國中） 吳聿祥（中正國中） 曹紘霖（九如國中） 董泰良（高泰國中）
林聖璨（潮州國中）

8、對練 73 公斤級

黃弈睿（中正國中） 陳于諾（鶴聲國中） 林彥宏（鹽埔國中） 江勻呈（萬丹國中）

9、對練 78 公斤級

王祥甫（中正國中）

10、對練 78 公斤以上級

林奕亨（潮州國中） 方家興（新園國中）

四、國女組

1、對練 42 公斤級

歐潔恩（中正國中） 陳筱青（中正國中） 林宥謹（鶴聲國中） 謝嘉純（鶴聲國中）
陳柔均（里港國中） 李宜蓁（里港國中） 賴悅（高泰國中） 王朝麟（崇文國中）
陳沛穎（潮州國中） 李家蓉（萬丹國中）

2、對練 44 公斤級

葉曉挺（大同高中） 陳戎筠（枋寮高中） 劉瑞環（枋寮高中） 李苡溱（鶴聲國中）
李沛芸（鶴聲國中） 張怡津（崇文國中） 郭庭昕（潮州國中） 潘思萌（萬丹國中）
徐薇筑（萬丹國中）

3、對練 46 公斤級

林瑤宣（大同高中） 郭昱彤（中正國中） 陳宥彤（中正國中） 鍾若毓（高泰國中）
張馨云（潮州國中） 黃毓亭（萬丹國中） 沈家馨（萬丹國中） 黃君同（萬新國中）

4、對練 49 公斤級

張恩苓（大同高中） 陳筠之（明正國中） 程禹喬（中正國中） 李奕萱（中正國中）
許以蓁（鶴聲國中） 楊雨潔（九如國中） 潘許可（高泰國中） 李姿諭（萬丹國中）
蘇筠喬（新園國中） 張雅慧（萬新國中）

5、對練 52 公斤級

周昀瑩（大同高中） 卓品言（中正國中） 林沛璇（中正國中） 張育綺（九如國中）
陳品臻（內埔國中） 王苡馨（萬丹國中） 唐偲芸（新園國中）

6、對練 55 公斤級

陳怡岑 (中正國中) 李念捷 (崇文國中)

7、對練 59 公斤級

潘奐妤 (明正國中) 林旻萱 (中正國中) 張媛婷 (高泰國中) 吳唯安 (內埔國中)
陳睿榛 (新園國中) 徐依炫 (萬新國中)

8、對練 63 公斤級

葉蕎瑄 (大同高中) 黃庭芸 (新園國中)

9、對練 68 公斤級

詹芷瑜 (九如國中) 洪佳羽 (萬丹國中) 蘇玟瑄 (新園國中)

10、對練 68 公斤以上級

徐詠茜 (萬丹國中) 潘柔維 (萬丹國中) 繆宜婷 (新園國中)

五、小男組

1、對練 23 公斤級

鄒沅儒 (屏東市) 黃裕恩 (屏東市) 王峻澤 (九如鄉) 楊洵傑 (枋寮鄉)
王棊 (東港鎮) 周佑橙 (東港鎮) 潘雅樂 (高樹鄉) 傅壬宏 (高樹鄉)
方楷程 (新園鄉) 林宥宇 (新園鄉) 董恩宇 (萬丹鄉) 黃宇誠 (萬丹鄉)
謝沂丞 (潮州鎮) 曾紘泰 (潮州鎮) 鄧丞胤 (鹽埔鄉)

2、對練 25 公斤級

鄒承佑 (屏東市) 李秉燁 (屏東市) 陳勤昌 (里港鄉) 吳興祐 (東港鎮)
鄭裕翰 (東港鎮) 王梓聿 (崁頂鄉) 曾玟暉 (高樹鄉) 楊承祐 (高樹鄉)
簡宇頡 (新園鄉) 蘇子宸 (新園鄉) 蔡聿倫 (萬丹鄉) 陳家駿 (萬丹鄉)
林洸諒 (潮州鎮) 古洛文 (鹽埔鄉)

3、對練 27 公斤級

邱紹倫 (屏東市) 陳鴻展 (屏東市) 曾品豪 (佳冬鄉) 陳亞勒 (來義鄉)
劉若恩 (枋寮鄉) 歐藝賢 (高樹鄉) 林偉迪 (高樹鄉) 陳諺家 (新園鄉)
李秉軒 (新園鄉) 吳宥緯 (萬丹鄉) 陳叡誠 (萬丹鄉) 伍宸佑 (潮州鎮)
張瀚升 (鹽埔鄉)

4、對練 29 公斤級

陳建倫 (屏東市)	李宥德 (屏東市)	許翊暄 (九如鄉)	傅可丞 (內埔鄉)
徐健熏 (竹田鄉)	吳明峰 (枋寮鄉)	黃俊瑋 (東港鎮)	黃聖閔 (東港鎮)
王元均 (高樹鄉)	江彥逸 (高樹鄉)	黃鈺慶 (新園鄉)	李宗賢 (新園鄉)
李梓齊 (萬丹鄉)	洪紹齊 (萬丹鄉)	伍嘉翔 (潮州鎮)	謝昊廷 (鹽埔鄉)

5、對練 31 公斤級

吳柏叡 (屏東市)	盧璽悅 (屏東市)	董意信 (九如鄉)	曾唯軒 (內埔鄉)
潘程鑫 (內埔鄉)	洪梓恆 (里港鄉)	林子睿 (枋寮鄉)	吳興秩 (東港鎮)
王律霖 (崁頂鄉)	潘楷騏 (新埤鄉)	許恩睿 (新園鄉)	謝杰修 (新園鄉)
楊成原 (萬丹鄉)	吳芝銜 (萬丹鄉)	張家菖 (潮州鎮)	

6、對練 34 公斤級

陳宥陞 (屏東市)	陳張廷正 (屏東市)	阮騰慶 (九如鄉)	曾柏睿 (內埔鄉)
洪珩恩 (里港鄉)	林致增 (枋寮鄉)	蔣睿杰 (東港鎮)	董宥傑 (東港鎮)
鄭羽峰 (高樹鄉)	李承宇 (高樹鄉)	陳宥鎧 (新園鄉)	蘇楷 (新園鄉)
陳浩宇 (萬丹鄉)	黃禹澂 (萬丹鄉)	林宥廷 (潮州鎮)	許銘軒 (潮州鎮)
鄭棣福 (鹽埔鄉)	黃重鈞 (鹽埔鄉)		

7、對練 37 公斤級

曾羿嘉 (屏東市)	陳康為 (屏東市)	周呈恩 (九如鄉)	連承皓 (來義鄉)
楊建嘉 (枋寮鄉)	劉一翔 (東港鎮)	林閔閔 (東港鎮)	蕭亦謙 (高樹鄉)
李宸睿 (新埤鄉)	陳駿智 (新園鄉)	許庭熙 (新園鄉)	鄭宇玗 (萬丹鄉)
鐘勛丞 (萬丹鄉)	林上原 (潮州鎮)	黃品仁 (潮州鎮)	林聖洋 (鹽埔鄉)

8、對練 40 公斤級

林獻挺 (屏東市)	林昱廷 (屏東市)	楊于弘 (九如鄉)	潘壹 (來義鄉)
林子藤 (枋寮鄉)	孔哲煜 (東港鎮)	洪郁凱 (東港鎮)	潘雅風 (高樹鄉)
陳暄仁 (新園鄉)	黃惠紳 (萬丹鄉)	吳進偉 (萬丹鄉)	伍嘉駿 (潮州鎮)

9、對練 44 公斤級

鄭威成 (屏東市)	紀宇恩 (屏東市)	陳則毓 (九如鄉)	陳亞迪 (來義鄉)
伍羿名 (東港鎮)	鄭光邑 (東港鎮)	鍾大山 (高樹鄉)	蔡登 (高樹鄉)
宋鎮君 (新園鄉)	盧志彥 (新園鄉)	鄭丞勛 (萬丹鄉)	蔡尚佑 (萬丹鄉)
施陳佑 (瑪家鄉)	謝承勳 (潮州鎮)		

10、對練 48 公斤級

陳彥霖 (屏東市)	張堃昱 (屏東市)	謝其佑 (東港鎮)	鄭威成 (高樹鄉)
林楷勛 (新埤鄉)	侯大信 (萬丹鄉)	蔡睿宸 (萬丹鄉)	

11、對練 53 公斤級

蔡青旭 (屏東市)	劉格勳 (內埔鄉)	陳大有 (東港鎮)	翁宜辰 (春日鄉)
陳紀宏 (新園鄉)	劉宥霆 (新園鄉)	陳弘軒 (萬丹鄉)	劉明儒 (鹽埔鄉)

12、對練 58 公斤級

蔣勇之 (屏東市)	劉翔權 (內埔鄉)	陳和廷 (里港鄉)	洪任昕 (東港鎮)
徐睿翰 (萬丹鄉)			

13、對練 68 公斤級

吳晟佑 (屏東市)	劉騰竣 (九如鄉)	王子福 (新埤鄉)	張譽騰 (新埤鄉)
鄭安志 (新園鄉)	韓奕震 (萬丹鄉)	李峻霆 (萬丹鄉)	吳洵泰 (鹽埔鄉)

14、對練 68 公斤以上級

孫璋羿 (屏東市)

六、小女組

1、對練 23 公斤級

劉怡汝 (屏東市)	陳思妍 (屏東市)	曹湘翎 (九如鄉)	張芹語 (內埔鄉)
吳米雅 (竹田鄉)	柯思妤 (竹田鄉)	蘇筠暄 (枋寮鄉)	湯蒞宇 (高樹鄉)
楊榆柔 (新園鄉)	吳曉婷 (萬丹鄉)	陳凱密 (萬丹鄉)	

2、對練 25 公斤級

柯宥安 (屏東市)	徐珮語 (屏東市)	陳品妤 (里港鄉)	李鎧庭 (萬丹鄉)
蔡渝綦 (潮州鎮)			

3、對練 27 公斤級

何筠庭 (屏東市)	陳沛彤 (屏東市)	王瀟妤 (九如鄉)	陳妍均 (高樹鄉)
方苡安 (新園鄉)	林衣彤 (萬丹鄉)	黃香菱 (萬丹鄉)	

4、對練 29 公斤級

蕭妤真 (屏東市)	賴秀娟 (九如鄉)	孟可芯 (內埔鄉)	王又靚 (內埔鄉)
蘇筠喬 (枋寮鄉)	黃千祐 (東港鎮)	曾苓捷 (新埤鄉)	孔沛晨 (新園鄉)
蔡尹維 (新園鄉)	洪詩媛 (萬丹鄉)	林姿彤 (萬丹鄉)	

5、對練 31 公斤級

陳張廷葳 (屏東市)	陳張廷菲 (屏東市)	潘宥安 (內埔鄉)	曾近媛 (內埔鄉)
楊筠芝 (枋寮鄉)	黃薰瑩 (東港鎮)	紀侑希 (崁頂鄉)	余采潔 (新園鄉)
林侑恩 (萬丹鄉)	楊舒琪 (萬丹鄉)		

6、對練 34 公斤級

林昱秀 (屏東市)	潘愷莉 (屏東市)	曾以安 (內埔鄉)	蔡恩真 (內埔鄉)
吳珞穎 (竹田鄉)	曾品璇 (佳冬鄉)	黃若熙 (枋寮鄉)	謝媯伊 (新園鄉)
劉晴晞 (萬丹鄉)	黃于軒 (萬丹鄉)		

7、對練 37 公斤級

薛筠樺 (屏東市)	曾文瑩 (屏東市)	陳映霏 (九如鄉)	劉宸茹 (內埔鄉)
林涵家 (枋寮鄉)	呂雨橙 (新園鄉)	李旻薰 (萬丹鄉)	陳沛瑄 (萬丹鄉)
孔子薰 (萬巒鄉)	龔靖允 (潮州鎮)	李璟柔 (潮州鎮)	馮婕瑋 (鹽埔鄉)

8、對練 40 公斤級

邱孟妍 (屏東市)	黃芷薇 (新園鄉)	黃彤瑾 (萬丹鄉)	林詩涵 (鹽埔鄉)
-----------	-----------	-----------	-----------

9、對練 43 公斤級

謝欣岑 (東港鎮)	張巧昕 (高樹鄉)	楊喬羽 (萬丹鄉)	林湘紜 (鹽埔鄉)
-----------	-----------	-----------	-----------

10、對練 46 公斤級

林昀昀 (枋寮鄉)	施詠淳 (高樹鄉)	潘雁婷 (新埤鄉)	祁琬媯 (萬丹鄉)
林唯沁 (萬丹鄉)	朱妤娜 (潮州鎮)	王筱妤 (鹽埔鄉)	

11、對練 50 公斤級

鄭惠云 (屏東市)	柯昕汝 (枋寮鄉)	劉欣慧 (萬丹鄉)	劉晴嵐 (萬丹鄉)
歐陽杏柔 (鹽埔鄉)			

12、對練 54 公斤級

曾采棠 (內埔鄉)	朱書妘 (枋寮鄉)	陳孟均 (東港鎮)	顏安琪 (萬丹鄉)
鄭岑儀 (萬丹鄉)			

13、對練 64 公斤級

潘芊慈 (屏東市)

14、對練 64 公斤以上級

楊舒涵 (內埔鄉)

跆拳道比賽秩序表

國中男子組

地點：萬丹國中活動中心 3月7日 上午10:30 所有組別試磅 11:00-12:00 所有組別過磅
 3月8日-高國中組；3月9日國小組。(以8取6,7取5,6取4,5取3,4取2,3取1原則,計算名次)

45公斤級(-45)

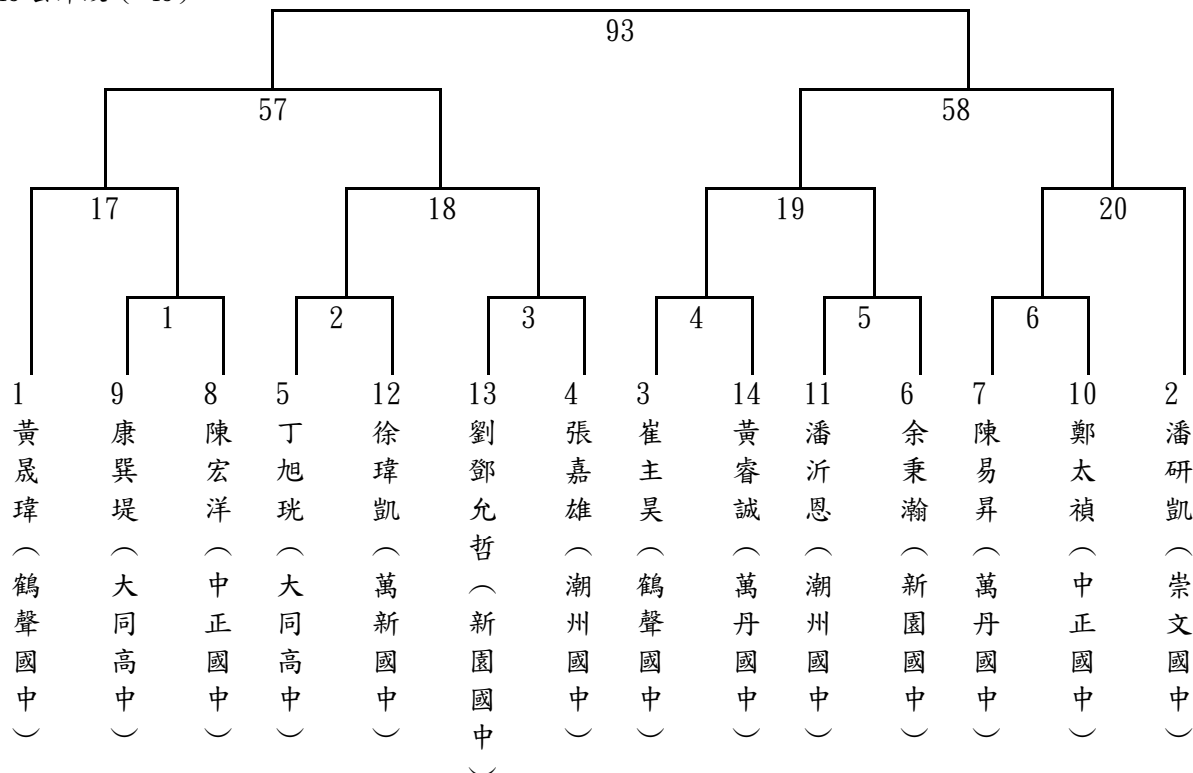

48公斤級(45-48)

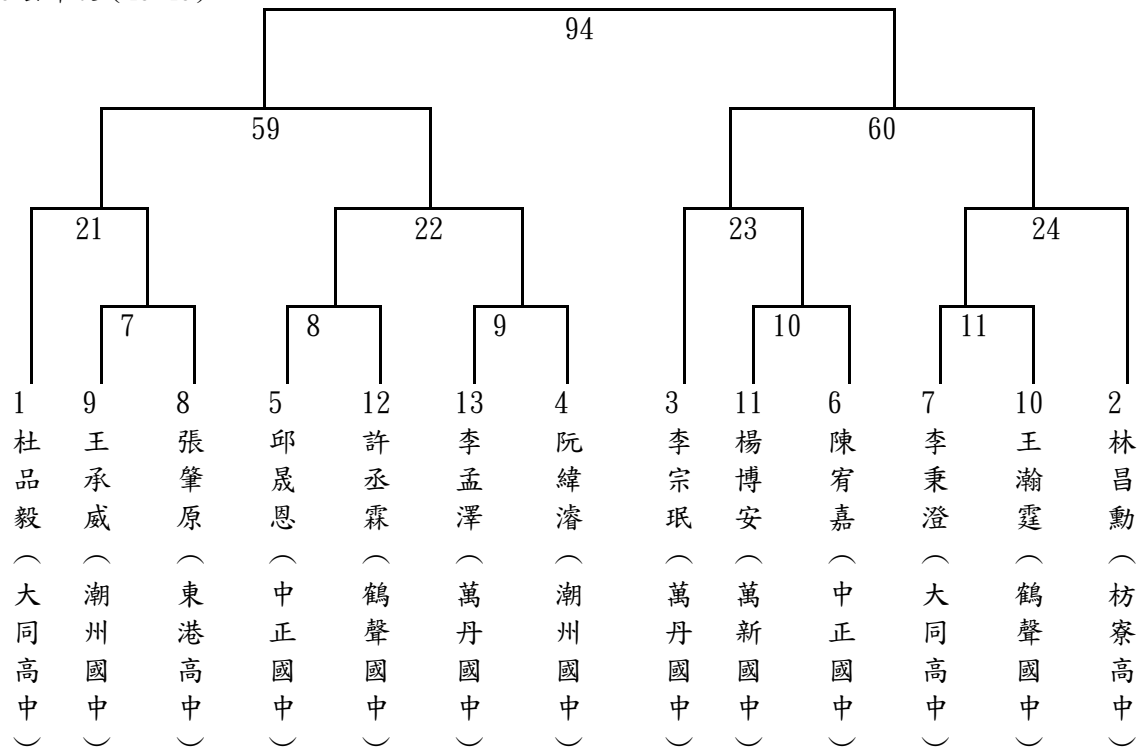

51 公斤級 (48-51)



55 公斤級 (51-55)

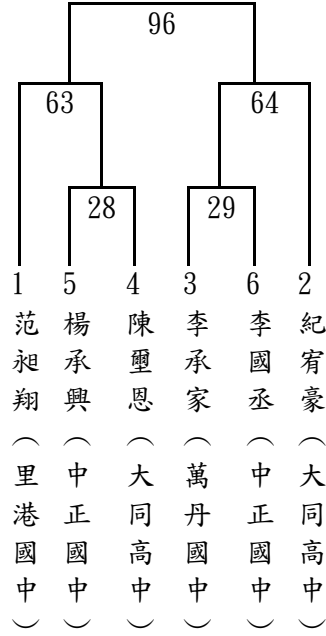

59 公斤級 (55-59)

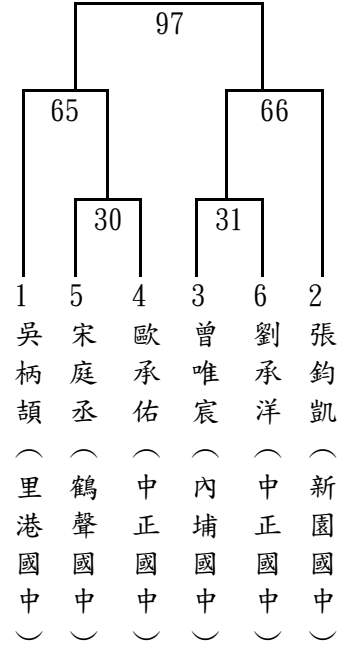

63 公斤級 (59-63)

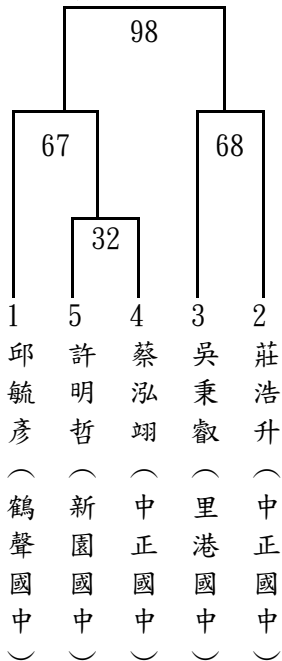

68 公斤級 (63-68)

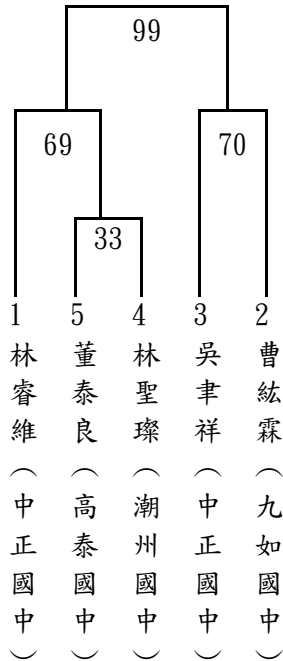

73 公斤級 (68-73)

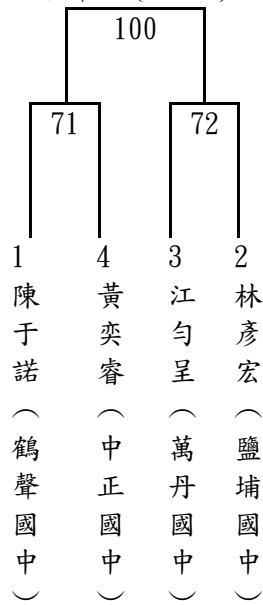

78 公斤級 (78+)

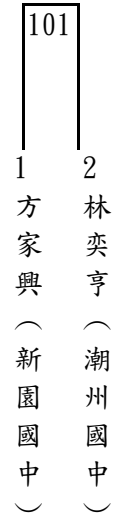

78 公斤級 73 | 78 王祥甫不出賽

國中女子組

42 公斤級 (-42)

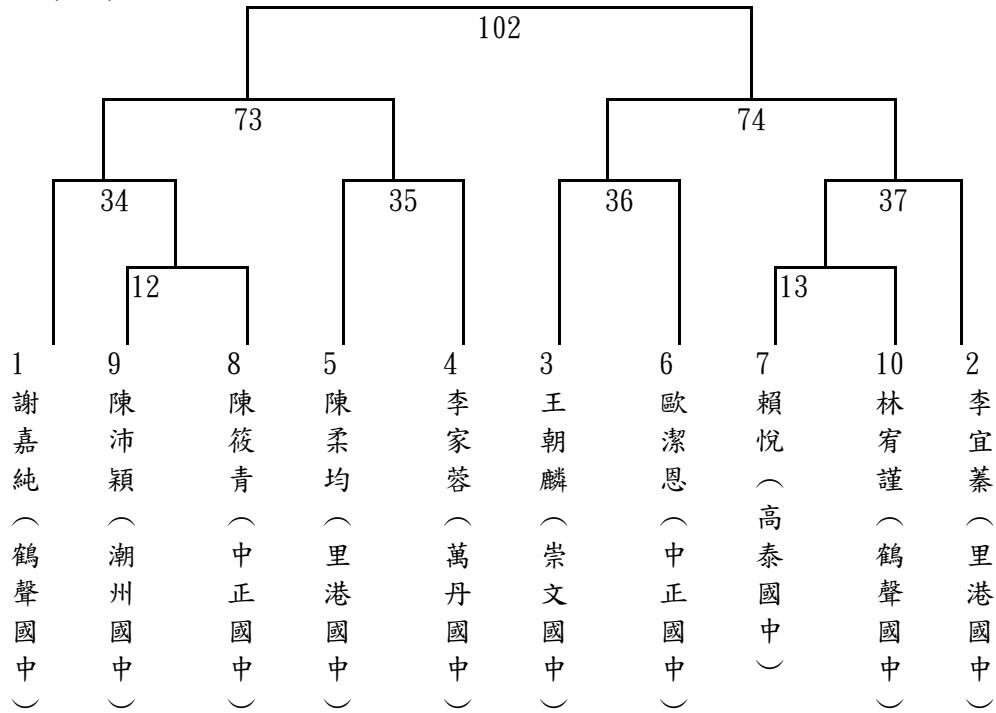

44 公斤級 (42-44)

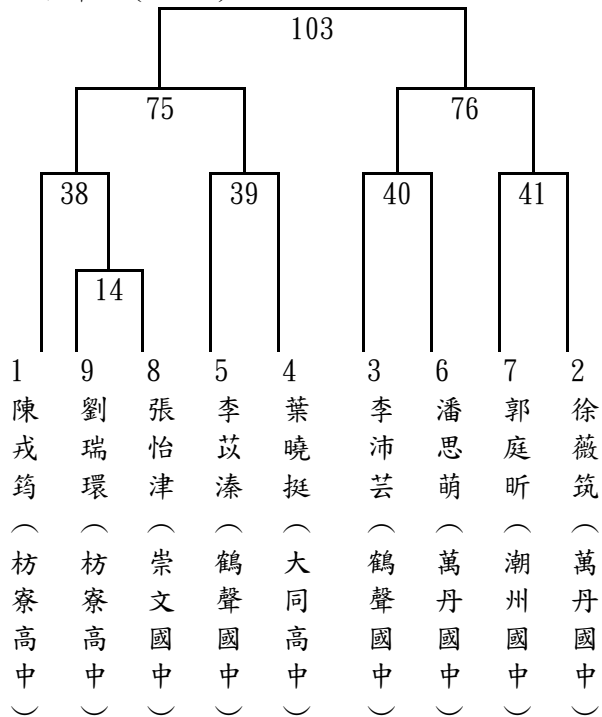

46 公斤級 (44-46)

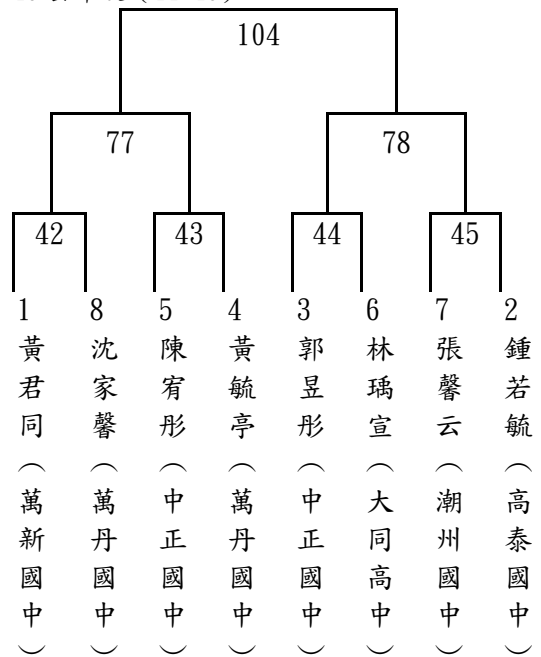

49 公斤級 (46-49)

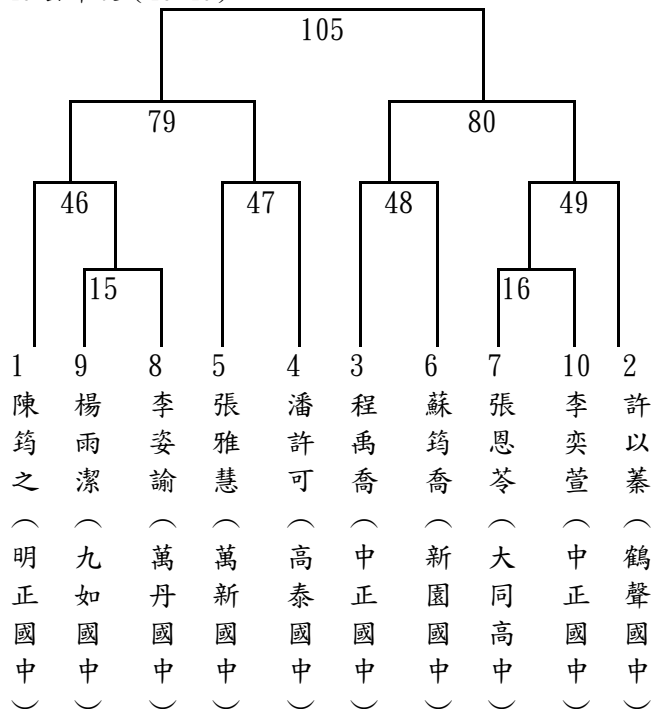

52 公斤級 (49-52)

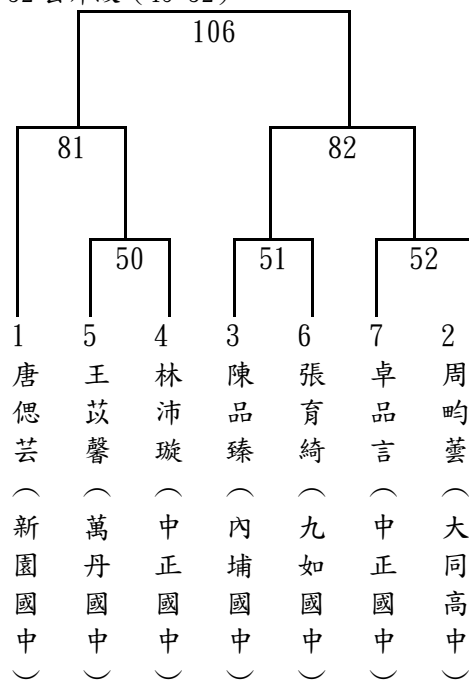

55 公斤級 (52-55)

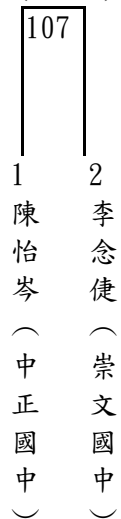

59 公斤級 (55-59)

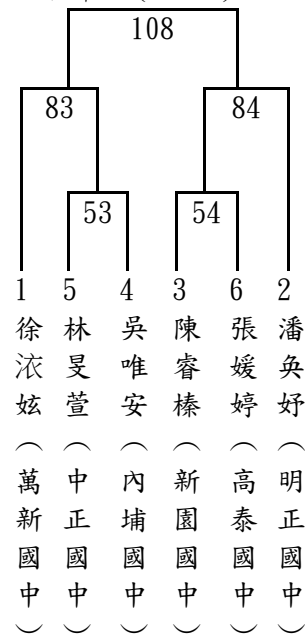

63 公斤級 (59-63)

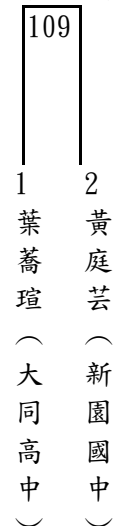

68 公斤級 (63-68)

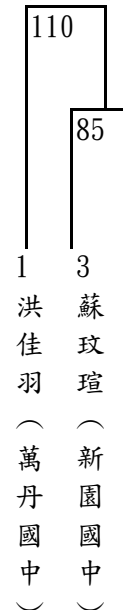

68 公斤以上級 (63-68)



跆拳道賽程表 高中男子組

54 公斤級 (-54)

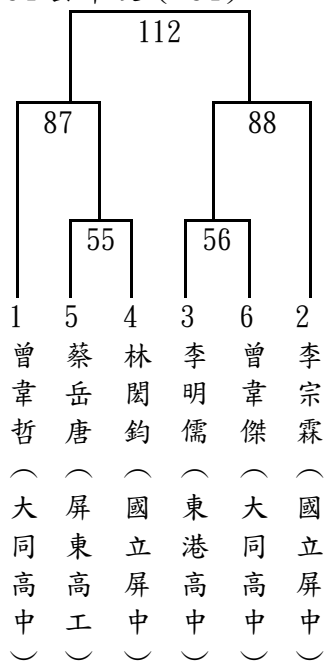

58 公斤級 (58-63)

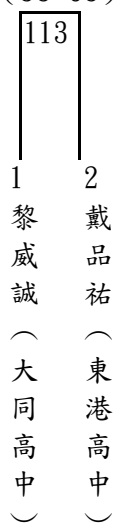

63 公斤級 (58-63)

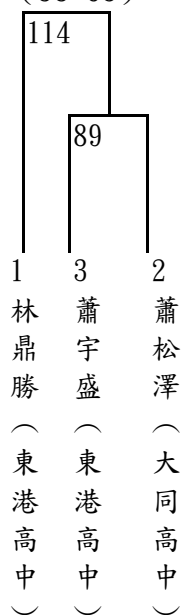

68 公斤級 (63-68)

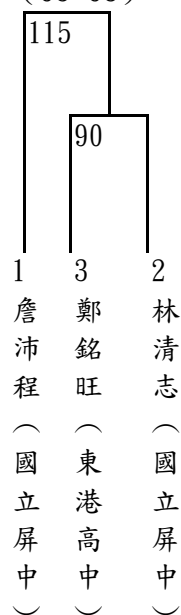

74 公斤級 (68-74)

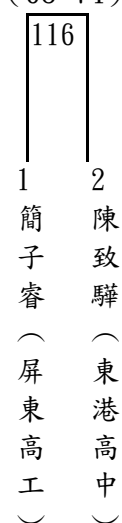

87 公斤級 80 | 87 王子政 不出賽

高中女子組

80 公斤級 (74-80)

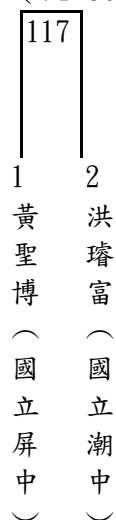

87 公斤以上級 87+

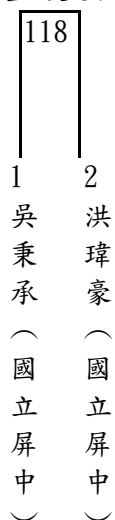

49 公斤級 (46-49)

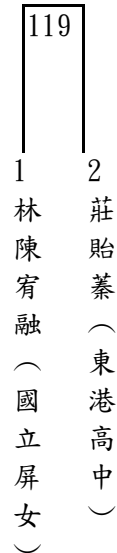

53 公斤級 (49-53)

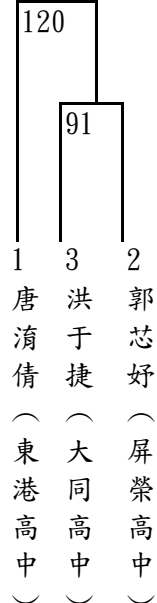

57 公斤級 (53-57)

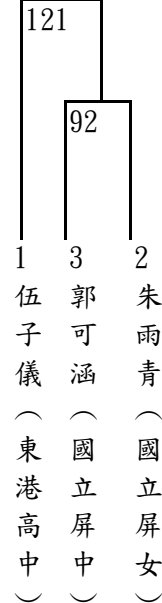

73+公斤以上級 73+

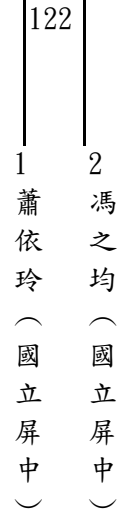

46 公斤級 -46 黃宜婷 不出賽

跆拳道比賽秩序表 國小男子組

地點：萬丹國中活動中心 3月7日 上午10：30 所有組別試磅 11：00-12：00 所有組別過磅
 3月8日-高國中組；3月9日國小組。(以8取6，7取5，6取4，5取3，4取2，3取1原則，計算名次)

23 公斤以下級 (-23)

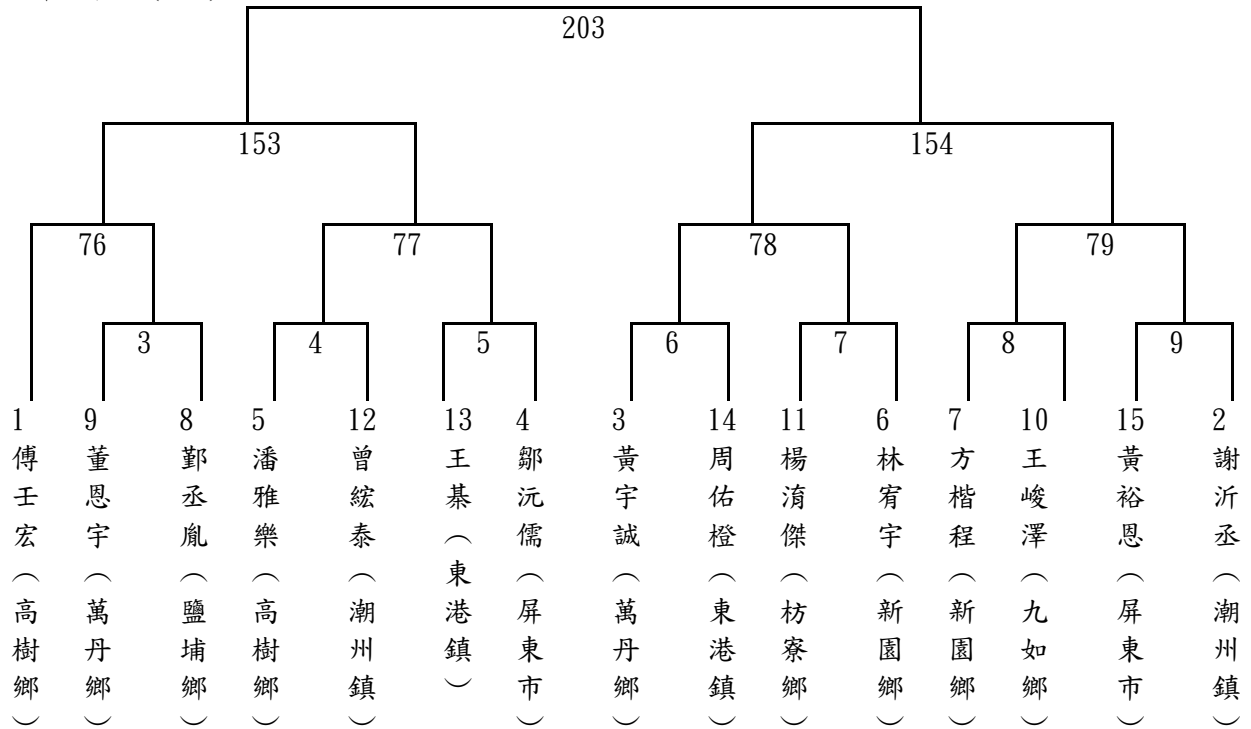

25 公斤級 (23-25)

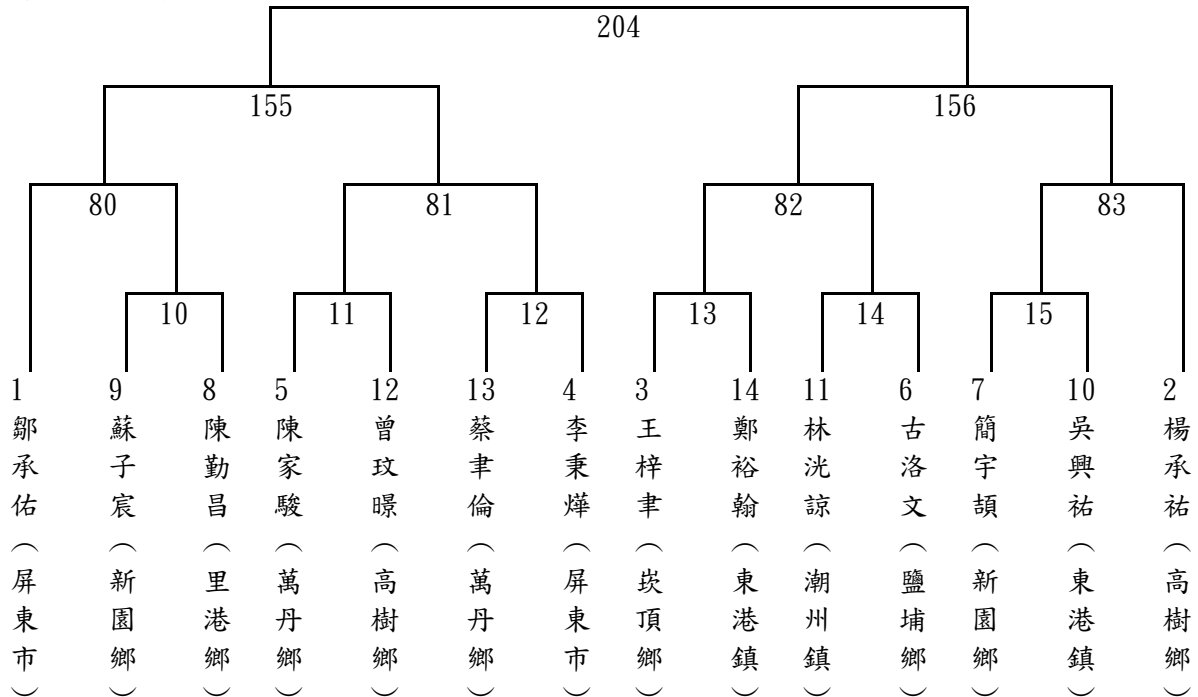

27 公斤級 (25-27)

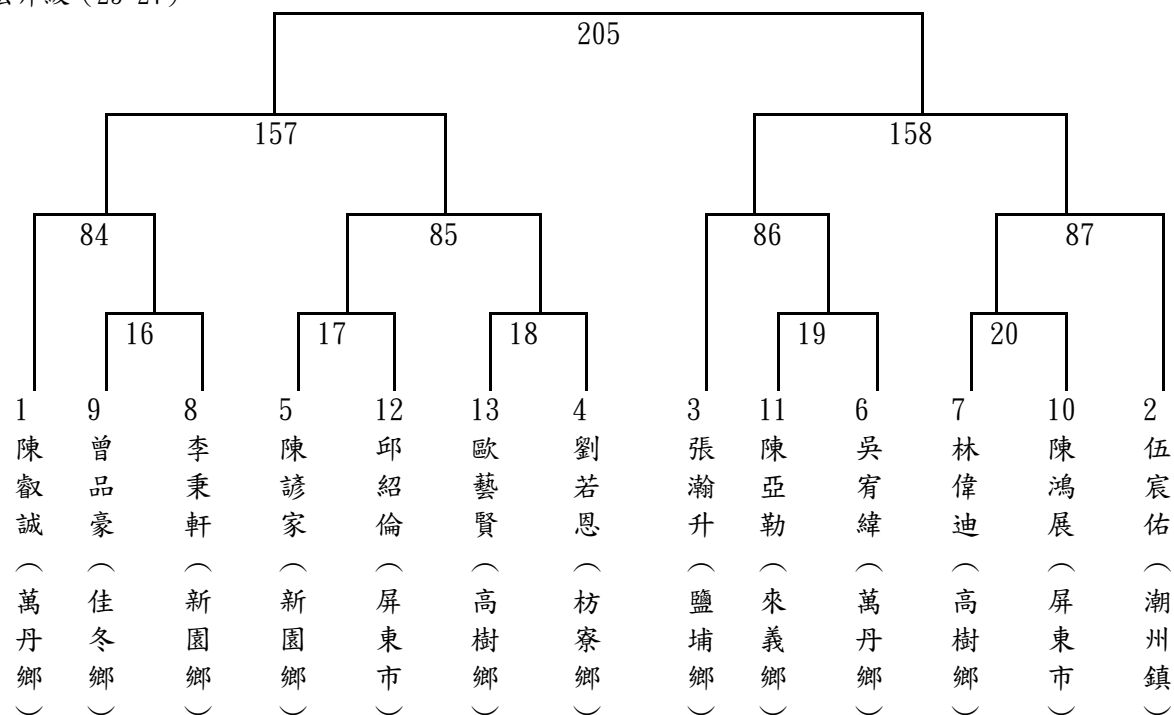

29 公斤級 (27-29)

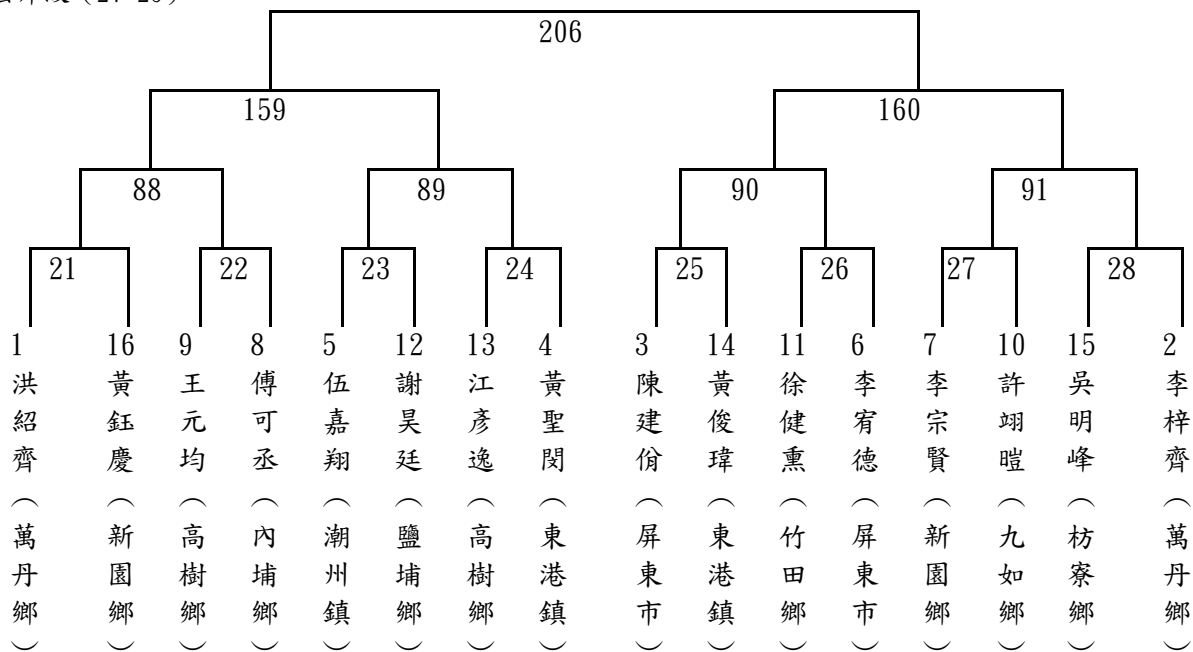

31 公斤級 (29-31)

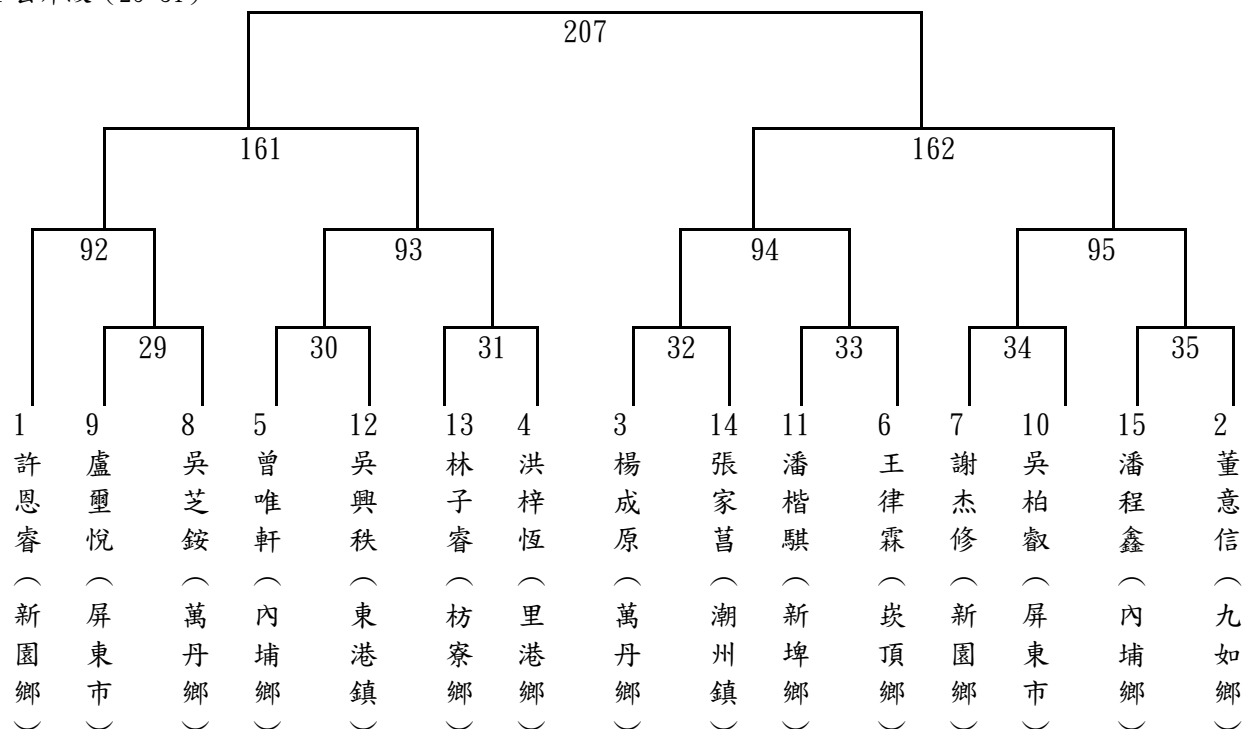

34 公斤級 (31-34)

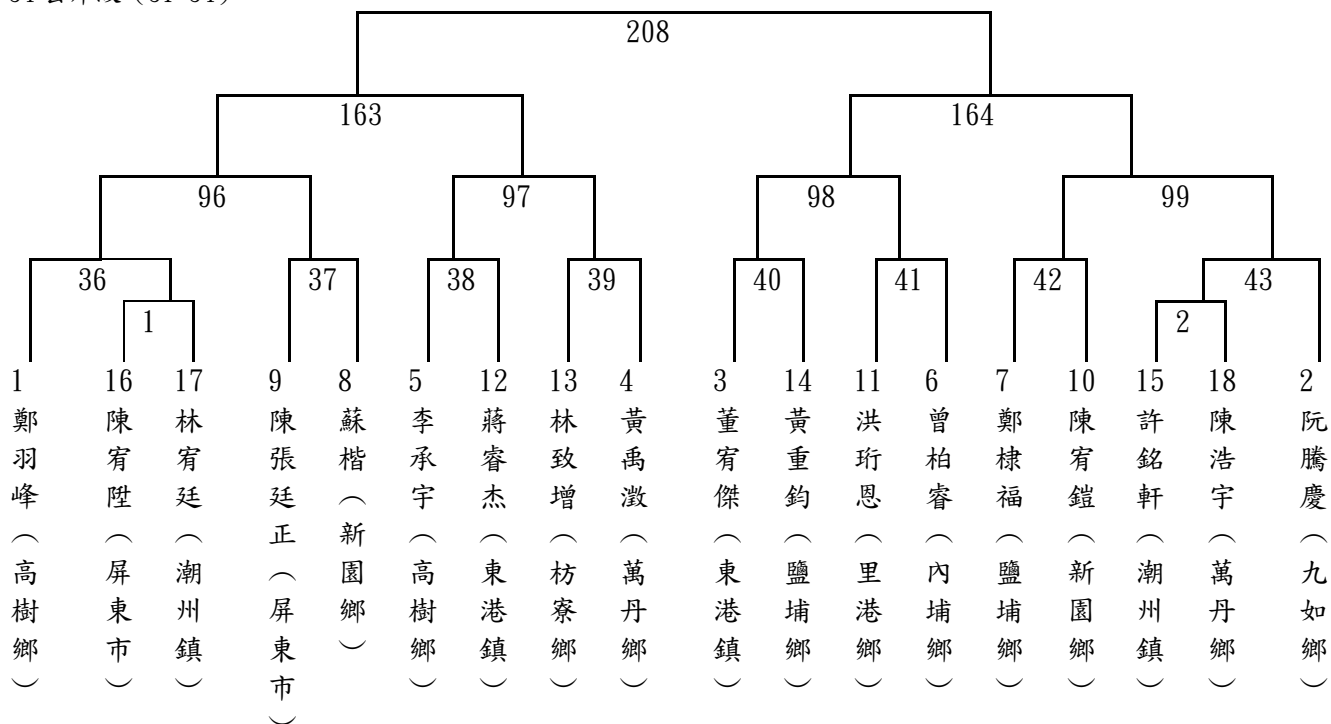

37 公斤級 (34-37)

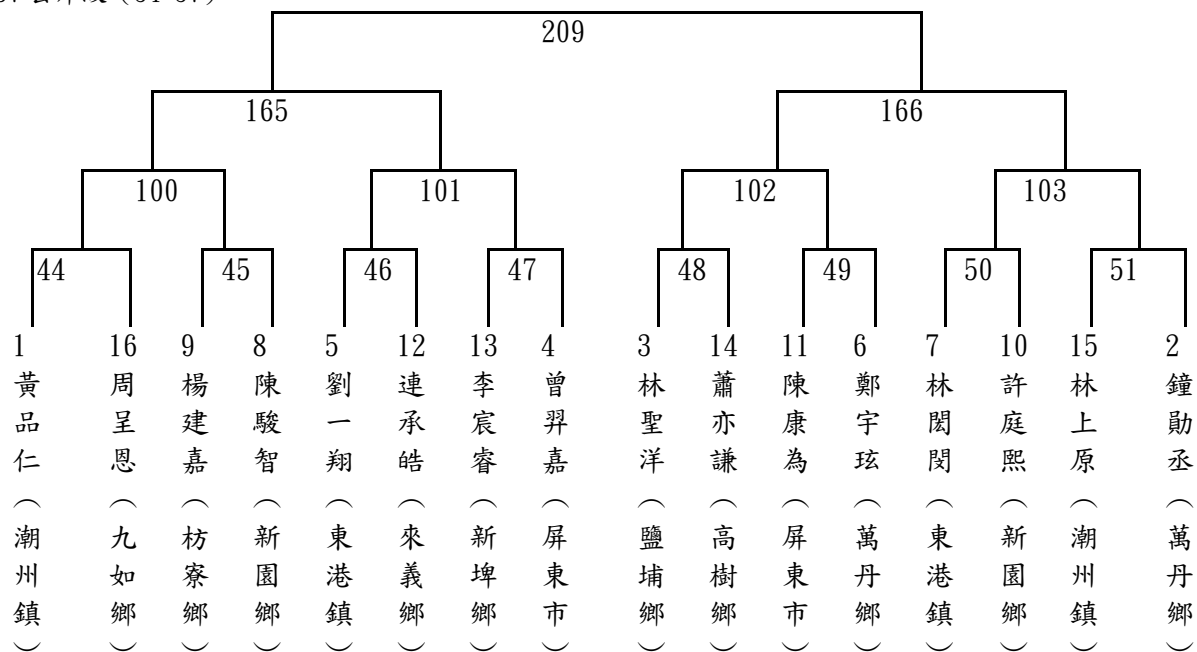

40 公斤級 (37-40)

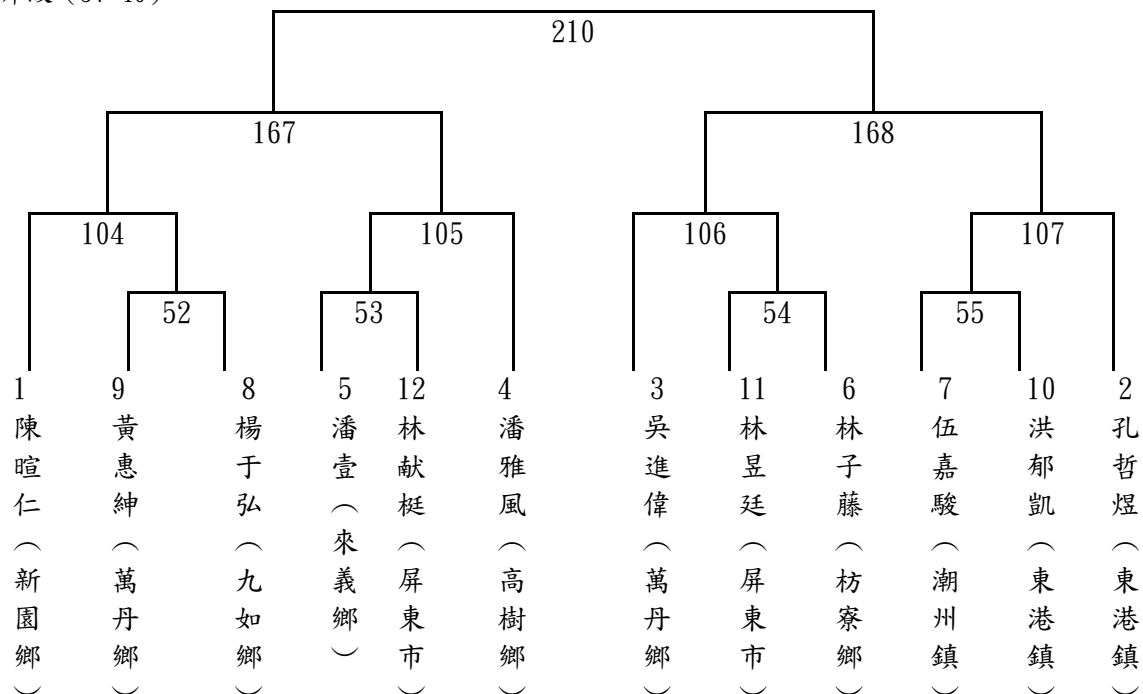

44 公斤級 (40-44)

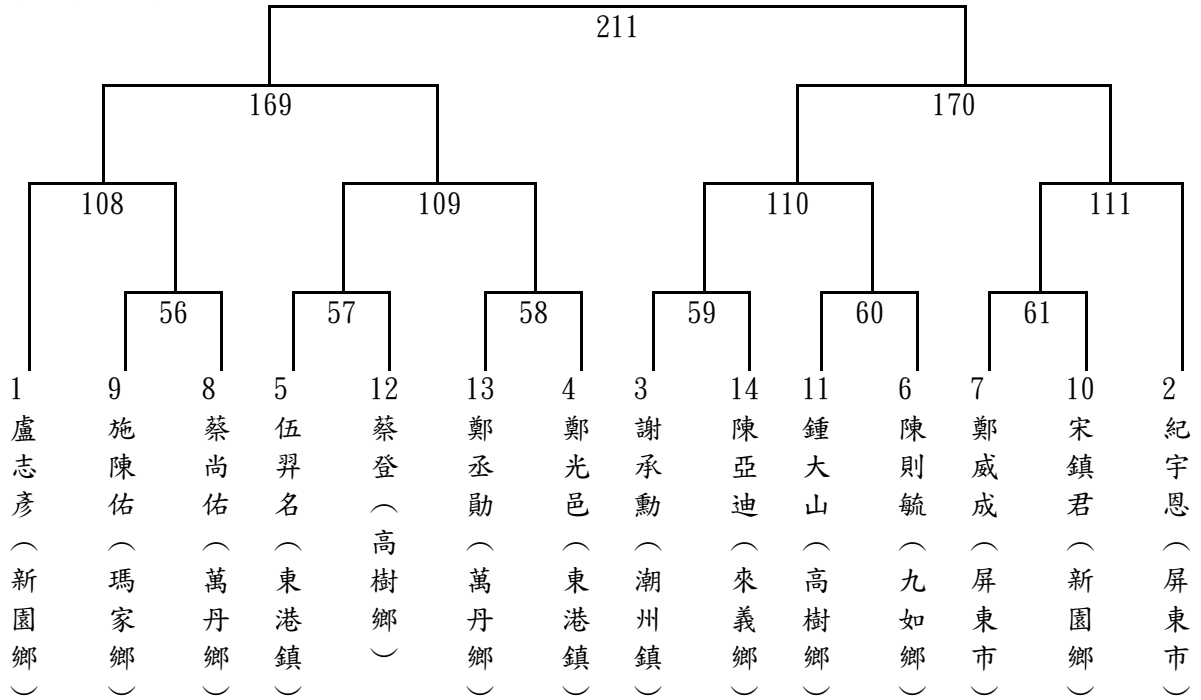

48 公斤級 (44-48)

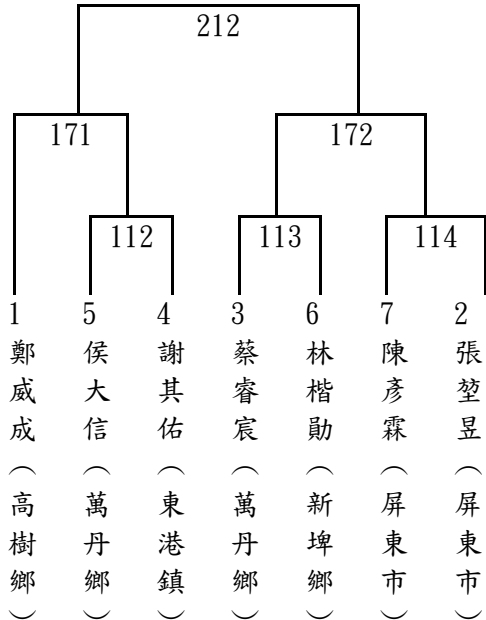

53 公斤級 (48-53)

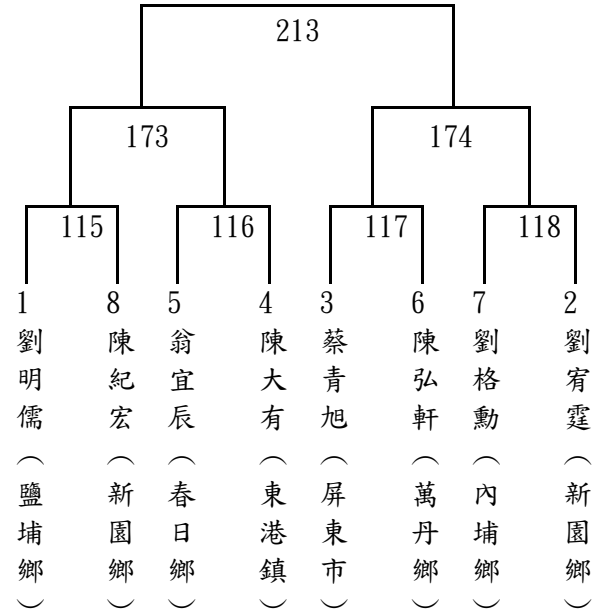

58 公斤級 (53-58)

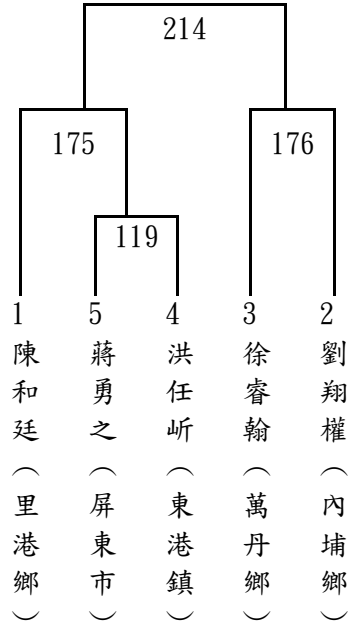

68 公斤級 (58-68)

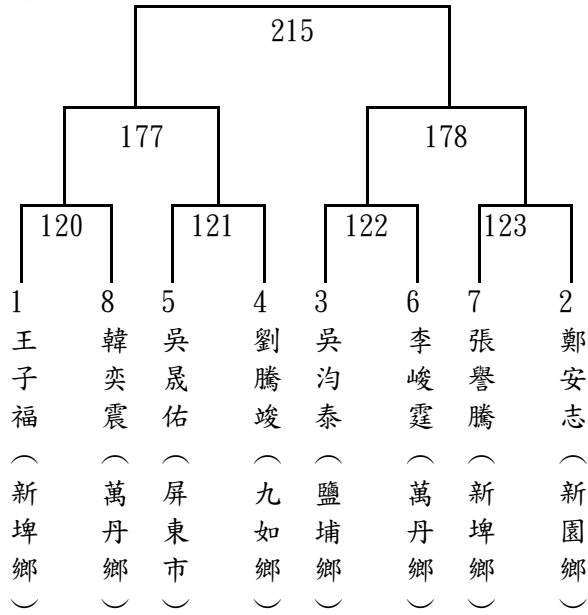

68 公斤以上級 68+ 孫瑋羿不出賽

國小女子組

23 公斤以下級 (-23)

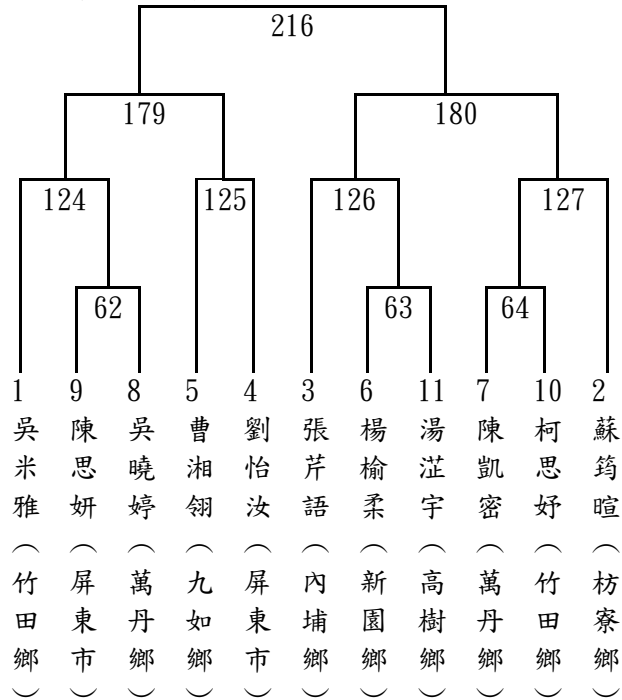

25 公斤級 (23-25)



27 公斤級 (25-27)

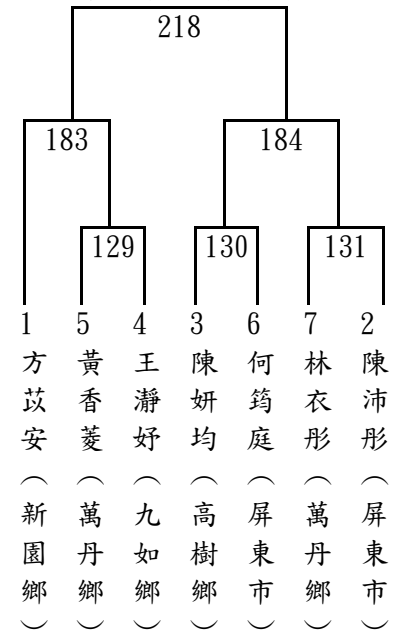

29 公斤級 (27-29)

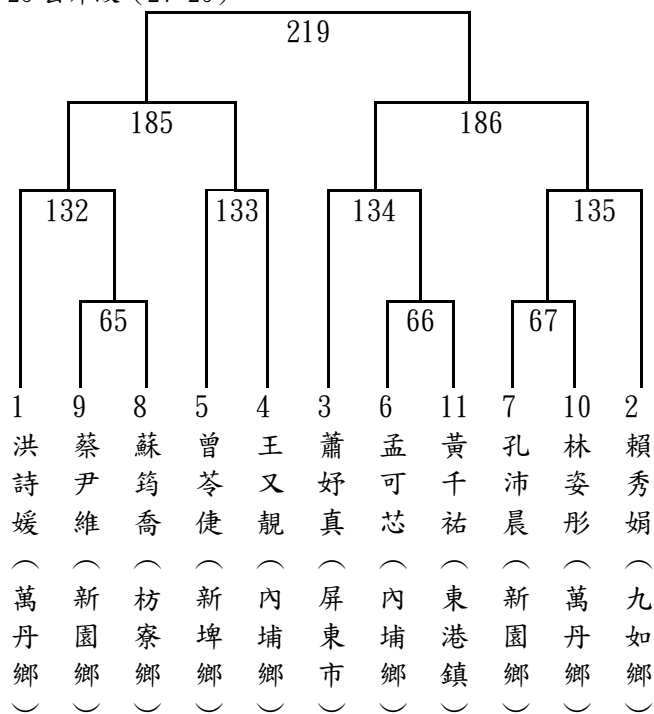

31 公斤級 (29-31)

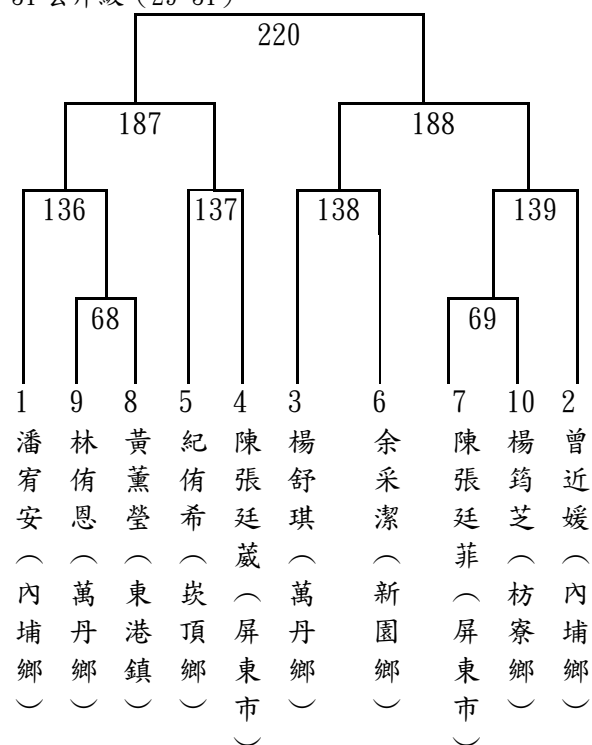

34 公斤級 (31-34)

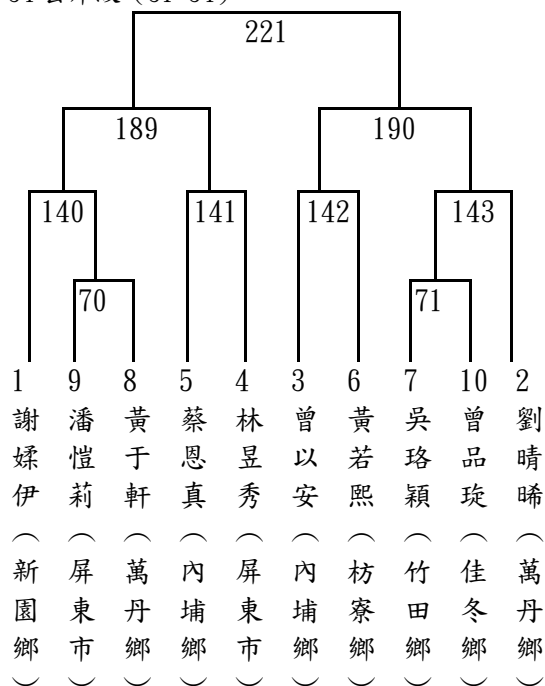

37 公斤級 (34-37)

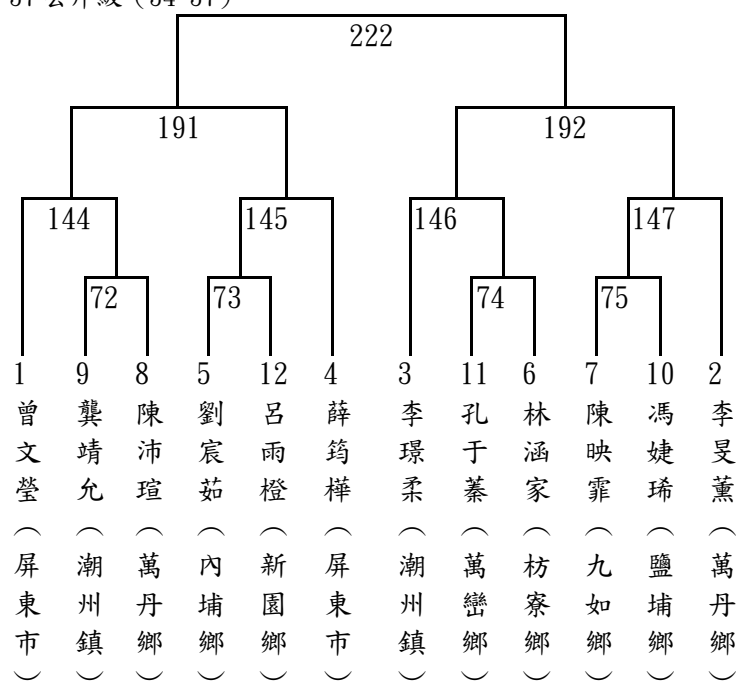

40 公斤級 (37-40)



43 公斤級 (40-43)

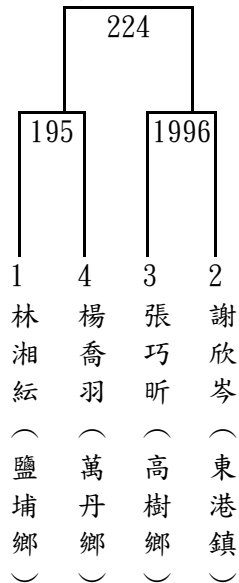

46 公斤級 (43-46)

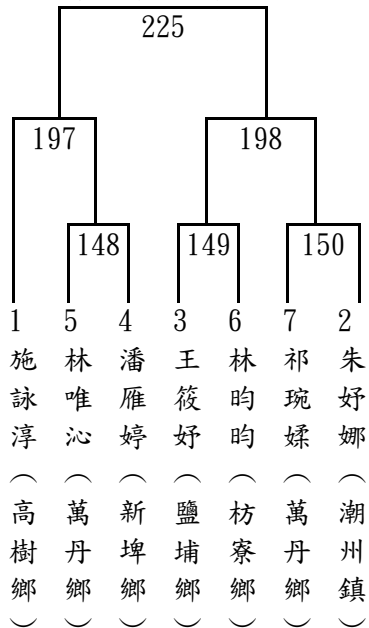

50 公斤級 (46-50)



54 公斤級 (50-54)

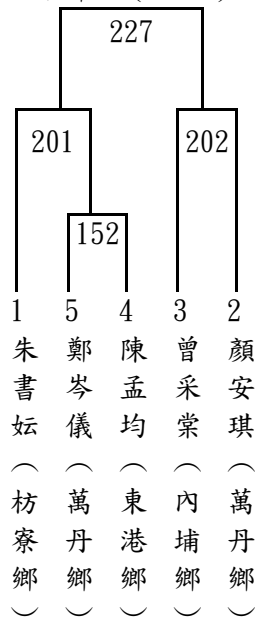

64 公斤以上級 64+ 楊舒涵 不出賽

64 公斤級 54 | 64 潘芊慈 不出賽

114年屏東縣中小學聯合運動會柔道隊職員名單

一、高男

1、國立潮中

執行教練:涂家哲

楊佳穎 李震桓 鍾承憲 楊智鈞 李秉承

2、東港海事

領隊:洪嘉皇 執行教練:潘冠霖

吳坤燦

3、大同高中

領隊:陳冠明 執行教練:林恩惠

洪隆吉 萬齊恩

4、枋寮高中

領隊:陳科名 執行教練:沈家成 管理:賴淑惠

朱啓瑞 陳睿驊 林立承 彭柏鈞 王聖恩 陳皓 吳奉融 楊丞威 潘伯廷
溫顯恩

5、屏東高工

執行教練:洪欣怡

林秋男 謝明文

二、高女

1、國立潮中

執行教練:涂家哲

涂家萱

2、大同高中

領隊:陳冠明 執行教練:林恩惠

林禹辰 林睿喬

3、枋寮高中

領隊:陳科名 執行教練:柯曉涵 管理:賴淑惠

劉歆蕾 馬于辰 杜瑀恩 曾品熏 孫培娜 許愛子 鄔孝琪 呂心潔 黃芷凌
林怡君 鄭子勤 賴書妍 林千卉 江雨涵 朱淑惠

三、國男

1、大同高中

領隊:陳冠明 執行教練:林恩惠

吳清益 郭秉融

2、枋寮高中

領隊:陳科名 執行教練:鄭哲昌 管理:賴淑惠
江濬彥 盧冠晨 楊承學 高宇恩 許子拓 華慶宇 楊丁銓 蔣岳洧 高銓佑
潘彥廷 呂斯特 盧皓竹 陳智安 石紹軍 簡恩霖 許育銘 周祈侑 程博勳
鄭子敬

3、九如國中

領隊:謝惠如 管理:賴漢純
劉品彥 王宥盛 謝孟佑 曾奇鴻 張祐晟 劉鎮萌 陳鈺杰 陳品軒

4、瑪家國中

領隊:印永生 執行教練:陳佳怡 管理:李明瑾
柯祥恩 林恩予 陳祈言 江樂 陳曾 尤尚佑

5、泰武國中

領隊:謝旻蒼 執行教練:戴達元 管理:謝清元
葉昀龍 閻世昌 卓竣晟 蕭東丞 潘皓恩 方承恩 高尚宇 洪承瑞 孔祖元
萬聖恩 湯允昊

四、國女

1、大同高中

領隊:陳冠明 執行教練:林恩惠, 楊雅婷
侯琇涵 莊靖 林芯廷 楊茵淇 范芸綺 黃茗甯 方昱心 黃晨恩

2、枋寮高中

領隊:陳科名 執行教練:洪曉彤 管理:賴淑惠
包睿妘 謝云瑄 程欣 王玟萱 高子喬 辛品媛 辛智琳 黃念慈 賴以晨
洪巧萱 幸若婷

3、九如國中

領隊:謝惠如 管理:劉信宏
楊閔淇 吳昕璇 徐子涵 林宜廷 蔡宜孜

4、里港國中

領隊:鄭宗文 執行教練:吳慧莉
鄭琦潔

5、潮州國中

領隊:林容如 執行教練:涂智明
涂家睿

6、瑪家國中

領隊:印永生 執行教練:陳佳怡
曾桂英 楊詠然 蔡睿熙

7、泰武國中

領隊:謝旻蒼 執行教練:戴達元
邱亮紘 許霽恩 吳采蓉 王喜善 葉高好 閻提斯 吳思愛 田芷嫣

8、南榮國中

領隊:吳淑惠 執行教練:涂智明
蔡秉萱

五、小男高年級

1、屏東市

領隊:林洋志 執行教練:楊雅婷
李昭龍

2、九如鄉

領隊:曾祥豪 執行教練:陳姝絨
郭恆安

3、三地門鄉

領隊:馬學齡 執行教練:余凱潔 管理:阿希鶯·卡壤以漾
林少璿 陳宥維 陳祈恩 麥嘉樂 田澤 雷翔 林懷樂 陳愷言

4、枋寮鄉

執行教練:林芯安
蔡雙亦 林子然 楊恩 楊守亦

5、春日鄉

領隊:郭鴻明 執行教練:劉忠昆,柯曉涵
張之麟 高子奕 劉丞睿 李東成 林志弦 朱嘉祐 幸承威

6、泰武鄉

領隊:鄭志隆 執行教練:林俐雯
熊子祈 麥天樂 蔡子軍 張邵陽 蕭陳帝

7、獅子鄉

領隊:王慈韻
李泓羿 朱凱恩 宋東陽 徐愷毅 許鈺璽

8、萬丹鄉

領隊:陳奇男 執行教練:蔡憲忠
李宥叡

9、潮州鎮

領隊:林群智 執行教練:楊芷箴
陳軍龍 王帝傑

六、小女高年級

1、屏東市

領隊:黃銓文 執行教練:楊雅婷
詹士琦 沈采穎 方宜琦 曾詩庭

2、三地門鄉

領隊:馬學齡 執行教練:陳佳怡
林欣妍 郭希真 郭牧心 卓妍昕 陳詠晴

3、枋寮鄉

領隊:詹孟傑 執行教練:林芯安,白傑仁
陳若綺 賴雅靖 張語芯 張品羽 阮佳馨 張門環

4、春日鄉

領隊:梁吉成 執行教練:施祐吉,柯曉涵
藍苡晨 許甯芯 許甯子 高萱筑 陳歆絮 曾欣如 王亦菲 林羽瞳 陳綦
夏沛宣 劉以勤 李語靚 柳妤芯 許伊甄

5、泰武鄉

領隊:鄭志隆 執行教練:林俐雯 管理:李孟齊
高芯霏 宋恩雨 許庭芯 廖子馨 簡蔓妮 曾榆絮 潘子媽 白奕亭 宋雅歆

6、獅子鄉

執行教練:施劉俐伶
雲甯 蘇佑熙 錢馨悅 湯愛霓

7、潮州鎮

領隊:林群智 執行教練:楊芷箬
李宥靚

七、小男中年級

1、屏東市

領隊:李嘉齡 執行教練:林恩惠,楊雅婷
潘丞翰 陳旗鋒 方有信 辛柏偉 劉建廷 熊奕閔 林軒成 蘇昱豪

2、三地門鄉

領隊:馬學齡 執行教練:余凱潔
陳書言 游辰希 李佳軍 杜宥廷

3、枋寮鄉

執行教練:李翊寧,林芯安
鍾晨樂 林柏志 陳昱翔 曾楷喆 賴羿圻 呂豐逸

4、東港鎮

執行教練:楊芷箄
張綱羿 吳秉宸

5、春日鄉

領隊:梁吉成 執行教練:李金德, 王志華 管理:石語倩
趙裕堂 尤韜璋 詹申 林祈樂 鳳宇承 楊皓恩 盧于晟 李莫為 陳羿達
童以諾 幸承祥 王子歲 李偉安 包知旭 阮文帝

6、泰武鄉

領隊:鄭志隆 執行教練:林俐雯, 郭明義
簡梓翔 莊秉珵 張邵愷 麥睿恩 章岳 郭家瑞 周以勒 徐稚皓 周庭昊
王元浩 尤尹岳 尤禹桓

7、獅子鄉

鄧祈恩

8、潮州鎮

領隊:林群智 執行教練:楊芷箄
涂家誠 李鑫 潘均愷 蔡黃芄馳 吳興謙

八、小女中年級

1、屏東市

領隊:李嘉齡 執行教練:林恩惠, 楊雅婷
黃亮甄 吳伊善 劉映宜 林祐羽 蕭詠靜 鄭麗雪

2、三地門鄉

領隊:馬學齡 執行教練:陳佳怡
游羽菲 葉貝恩 卓妍玥

3、枋寮鄉

執行教練:李翊寧
陳筱蓁 黃萃嘉 陳韓萱 洪棠 蔡曉喬

4、春日鄉

領隊:郭鴻明 執行教練:劉忠昆, 施祐吉
白佳綺 趙宜蓁 曾語嫣 夏瑋庭 鄭楚煊 陳思妤 楊亞妮

5、泰武鄉

領隊:鄭志隆 執行教練:林俐雯
戴紀娜 邱采婕 黃蕎熙 陳蒂薇

6、獅子鄉

領隊:林倍如
宋予喬 鄔孝妃

九、小男低年級

1、屏東市

執行教練:楊雅婷
王皇熹 辛冠霆

2、三地門鄉

領隊:馬學齡 執行教練:余凱潔 管理:阿希鷲·卡壤以漾
吳家誠 趙亮 馮家勁 李易宸 何祈恩 游辰允 林詠樂

3、春日鄉

領隊:梁吉成 執行教練:柯曉涵, 王志華 管理:鄭淑敏
王宥豪 石秉恩 鄭峰 曾丞睿 豐叡鈞 高森澤 李莫淮 黃世安 孫彧
李晨恩 唐子于 李東旭

4、泰武鄉

葉恩祖 戴迪亞瑟 徐堉愷 高旨灝 宋亞倫 鍾昀碩

5、獅子鄉

管理:李佳芸
宋羅紹 曹宇飛 鄧承恩 邱子益

十、小女低年級

1、屏東市

領隊:李嘉齡 執行教練:林恩惠
郭芸慈

2、春日鄉

領隊:梁吉成 執行教練:施祐吉
王妤菲 楊愛蕊 陳妍希 羅慧萱

3、泰武鄉

領隊:鄭志隆 執行教練:林俐雯
尤尹恬 洪張琦 茲姆達
絲·達良
然

4、獅子鄉

鄔承晞 步羽童 余薇恩

114 年屏東縣中小學聯合運動會柔道比賽名單

一、高男組

1、第一級

萬齊恩（大同高中） 朱啓瑞（枋寮高中） 陳睿驊（枋寮高中）

2、第二級

楊智鈞（國立潮中） 楊佳穎（國立潮中） 林立承（枋寮高中）

3、第三級

李震桓（國立潮中） 彭柏鈞（枋寮高中） 謝明文（屏東高工）

4、第四級

鍾承憲（國立潮中） 洪隆吉（大同高中） 王聖恩（枋寮高中）

5、第五級

吳奉融（枋寮高中） 陳皓（枋寮高中）

6、第六級

吳坤燦（東港海事） 楊丞威（枋寮高中） 潘伯廷（枋寮高中）

7、第七級

林秋男（屏東高工）

8、第八級

李秉承（國立潮中） 溫顥恩（枋寮高中）

二、高女組

1、第一級

涂家萱（國立潮中） 朱淑惠（枋寮高中） 劉歆蕾（枋寮高中）

2、第二級

馬于辰（枋寮高中）

3、第三級

林禹辰（大同高中） 林睿喬（大同高中） 杜瑀恩（枋寮高中）

4、第四級

曾品熏（枋寮高中） 許愛子（枋寮高中） 孫培娜（枋寮高中）

5、第五級

鄔孝琪（枋寮高中） 呂心潔（枋寮高中）

6、第六級

林怡君（枋寮高中） 黃芷凌（枋寮高中）

7、第七級

鄭子勤（枋寮高中） 賴書妍（枋寮高中）

8、第八級

江雨涵（枋寮高中） 林千卉（枋寮高中）

三、國男組

1、第一級

柯祥恩（瑪家國中）

2、第二級

江濬彥（枋寮高中） 劉品彥（九如國中） 葉昀龍（泰武國中）

3、第三級

盧冠晨（枋寮高中） 高宇恩（枋寮高中） 楊承學（枋寮高中） 王宥盛（九如國中）
陳品軒（九如國中）

4、第四級

華慶宇（枋寮高中） 許子拓（枋寮高中） 楊丁銓（枋寮高中） 張祐晟（九如國中）
尤尚佑（瑪家國中）

5、第五級

潘彥廷 (枋寮高中)	高銓佑 (枋寮高中)	蔣岳洧 (枋寮高中)	謝孟佑 (九如國中)
林恩予 (瑪家國中)	閻世昌 (泰武國中)	蕭東丞 (泰武國中)	卓竣晟 (泰武國中)

6、第六級

呂斯特 (枋寮高中)	陳智安 (枋寮高中)	盧皓竹 (枋寮高中)	陳鈺杰 (九如國中)
陳祈言 (瑪家國中)	江樂 (瑪家國中)	潘皓恩 (泰武國中)	

7、第七級

石紹軍 (枋寮高中)	陳曾 (瑪家國中)
------------	-----------

8、第八級

吳清益 (大同高中)	簡恩霖 (枋寮高中)	劉鎮萌 (九如國中)
------------	------------	------------

9、第九級

郭秉融 (大同高中)	周祈侑 (枋寮高中)	許育銘 (枋寮高中)	程博勳 (枋寮高中)
曾奇鴻 (九如國中)	湯允昊 (泰武國中)	高尚宇 (泰武國中)	方承恩 (泰武國中)

10、第十級

鄭子敬 (枋寮高中)	孔祖元 (泰武國中)	洪承瑞 (泰武國中)	萬聖恩 (泰武國中)
------------	------------	------------	------------

四、國女組

1、第二級

謝云瑄 (枋寮高中)	包睿妘 (枋寮高中)	涂家睿 (潮州國中)	許霈恩 (泰武國中)
------------	------------	------------	------------

2、第三級

莊靖 (大同高中)	侯琇涵 (大同高中)	高子喬 (枋寮高中)	王玟萱 (枋寮高中)
程欣 (枋寮高中)	徐子涵 (九如國中)	林宜廷 (九如國中)	吳采蓉 (泰武國中)
邱亮紘 (泰武國中)			

3、第四級

幸智琳 (枋寮高中)	幸品媛 (枋寮高中)	蔡宜孜 (九如國中)	曾桂英 (瑪家國中)
王喜善 (泰武國中)			

4、第五級

林芯廷（大同高中）
楊詠然（瑪家國中）

范芸綺（大同高中）
葉高好（泰武國中）

楊茵淇（大同高中）

鄭琦潔（里港國中）

5、第六級

黃念慈（枋寮高中）
蔡秉萱（南榮國中）

賴以晨（枋寮高中）

吳昕璇（九如國中）

閻提斯（泰武國中）

6、第七級

洪巧萱（枋寮高中）

吳思愛（泰武國中）

7、第八級

方昱心（大同高中）

黃若甯（大同高中）

黃晨恩（大同高中）

楊閔淇（九如國中）

8、第九級

幸若婷（枋寮高中）

蔡睿熙（瑪家國中）

田芷嫣（泰武國中）

五、小男高年級組

1、第一級

林少璿（三地門鄉）

林志弦（春日鄉）

李東成（春日鄉）

2、第二級

陳窘維（三地門鄉）

熊子祈（泰武鄉）

3、第三級

陳祈恩（三地門鄉）

張之麟（春日鄉）

麥天樂（泰武鄉）

4、第四級

田澤（三地門鄉）
高子奕（春日鄉）
陳軍龍（潮州鎮）

麥嘉樂（三地門鄉）
蔡子軍（泰武鄉）

蔡雙亦（枋寮鄉）
朱凱恩（獅子鄉）

劉丞睿（春日鄉）
徐愷毅（獅子鄉）

5、第五級

李昭龍 (屏東市)	陳愷言 (三地門鄉)	林懷樂 (三地門鄉)	雷翔 (三地門鄉)
張邵陽 (泰武鄉)	李宥叡 (萬丹鄉)	王帝傑 (潮州鎮)	

6、第六級

郭恆安 (九如鄉)	楊恩 (枋寮鄉)	蕭陳帝 (泰武鄉)	李泓羿 (獅子鄉)
-----------	----------	-----------	-----------

7、第七級

朱嘉祐 (春日鄉)

8、第九級

幸承威 (春日鄉)	許鈺璽 (獅子鄉)	宋東陽 (獅子鄉)
-----------	-----------	-----------

9、第十級

楊守亦 (枋寮鄉)	林子然 (枋寮鄉)
-----------	-----------

六、小女高年級組

1、第一級

方宜琦 (屏東市)	林欣妍 (三地門鄉)	陳若綺 (枋寮鄉)	藍苡晨 (春日鄉)
夏沛宣 (春日鄉)	高芯霏 (泰武鄉)		

2、第二級

許甯芯 (春日鄉)	宋恩雨 (泰武鄉)
-----------	-----------

3、第三級

沈采穎 (屏東市)	郭希真 (三地門鄉)	劉以勤 (春日鄉)	許甯子 (春日鄉)
許庭芯 (泰武鄉)	廖子馨 (泰武鄉)		

4、第四級

郭牧心 (三地門鄉)	張語芯 (枋寮鄉)	賴雅靖 (枋寮鄉)	李語靚 (春日鄉)
陳歆潔 (春日鄉)	高萱筑 (春日鄉)	李宥靚 (潮州鎮)	

5、第五級

詹士琦 (屏東市)	阮佳馨 (枋寮鄉)	張品羽 (枋寮鄉)	王亦菲 (春日鄉)
曾欣如 (春日鄉)	宋雅歆 (泰武鄉)	湯愛霓 (獅子鄉)	

6、第六級

張門環 (枋寮鄉)	許伊甄 (春日鄉)	柳妤芯 (春日鄉)	林羽瞳 (春日鄉)
簡蔓妮 (泰武鄉)	錢馨悅 (獅子鄉)		

7、第七級

卓妍昕 (三地門鄉)	曾榆絮 (泰武鄉)	雲甯 (獅子鄉)	
------------	-----------	----------	--

8、第八級

陳蓁 (春日鄉)	潘子嫣 (泰武鄉)	蘇佑熙 (獅子鄉)	
----------	-----------	-----------	--

9、第九級

陳詠晴 (三地門鄉)

10、第十級

曾詩庭 (屏東市)	白奕亭 (泰武鄉)		
-----------	-----------	--	--

七、小男中年級組

1、第一級

鍾晨樂 (枋寮鄉)	趙裕堂 (春日鄉)	李偉安 (春日鄉)	莊秉玗 (泰武鄉)
簡梓翔 (泰武鄉)			

2、第二級

辛柏偉 (屏東市)	陳旗鋒 (屏東市)	潘丞翰 (屏東市)	陳昱翔 (枋寮鄉)
林柏志 (枋寮鄉)	包知旭 (春日鄉)	詹申 (春日鄉)	尤韜璋 (春日鄉)
麥睿恩 (泰武鄉)	張邵愷 (泰武鄉)	章岳 (泰武鄉)	鄧祈恩 (獅子鄉)

3、第三級

方有信 (屏東市)	陳書言 (三地門鄉)	曾楷喆 (枋寮鄉)	林祈樂 (春日鄉)
楊皓恩 (春日鄉)	鳳宇承 (春日鄉)	周以勒 (泰武鄉)	郭家瑞 (泰武鄉)
徐稚皓 (泰武鄉)			

4、第四級

劉建廷 (屏東市)	蘇昱豪 (屏東市)	游辰希 (三地門鄉)	呂豐逸 (枋寮鄉)
賴羿圻 (枋寮鄉)	張綱羿 (東港鎮)	阮文帝 (春日鄉)	盧于晟 (春日鄉)
周庭昊 (泰武鄉)	潘均愷 (潮州鎮)	李鑫 (潮州鎮)	涂家誠 (潮州鎮)

5、第五級

李佳軍 (三地門鄉)	陳羿達 (春日鄉)	李莫為 (春日鄉)	尤尹岳 (泰武鄉)
王元浩 (泰武鄉)			

6、第六級

杜宥廷 (三地門鄉)	吳秉宸 (東港鎮)	童以諾 (春日鄉)	蔡黃芄馳 (潮州鎮)
------------	-----------	-----------	------------

7、第七級

尤禹桓 (泰武鄉)

8、第八級

幸承祥 (春日鄉)	吳興謙 (潮州鎮)
-----------	-----------

9、第九級

熊奕閔 (屏東市)	林軒成 (屏東市)	王子崴 (春日鄉)
-----------	-----------	-----------

八、小女中年級組

1、第一級

游羽菲 (三地門鄉)

2、第二級

陳筱蓁 (枋寮鄉)	夏瑋庭 (春日鄉)	白佳綺 (春日鄉)	戴紀娜 (泰武鄉)
-----------	-----------	-----------	-----------

3、第三級

蕭詠靜 (屏東市)	陳韓萱 (枋寮鄉)	黃芊嘉 (枋寮鄉)	邱采婕 (泰武鄉)
鄔孝妃 (獅子鄉)			

4、第四級

吳伊善 (屏東市)
卓妍玥 (三地門鄉)

黃亮甄 (屏東市)
鄭楚煊 (春日鄉)

林祐羽 (屏東市)
黃蕎熙 (泰武鄉)

葉貝恩 (三地門鄉)

5、第五級

趙宜蓁 (春日鄉)

6、第六級

鄭麗雪 (屏東市)
陳思妤 (春日鄉)

劉映宜 (屏東市)

蔡曉喬 (枋寮鄉)

洪棠 (枋寮鄉)

7、第七級

曾語嫣 (春日鄉)

陳蒂薇 (泰武鄉)

8、第九級

宋予喬 (獅子鄉)

9、第十級

楊亞妮 (春日鄉)

九、小男低年級組

1、第一級

游辰允 (三地門鄉)
王宥豪 (春日鄉)

吳家誠 (三地門鄉)
葉恩祖 (泰武鄉)

鄭峰 (春日鄉)
鄧承恩 (獅子鄉)

石秉恩 (春日鄉)

2、第二級

辛冠霆 (屏東市)
曾丞睿 (春日鄉)
戴迪亞瑟 (泰武鄉)

林詠樂 (三地門鄉)
李東旭 (春日鄉)

何祈恩 (三地門鄉)
豐叡鈞 (春日鄉)

趙亮 (三地門鄉)
徐瑋愷 (泰武鄉)

3、第三級

王皇熹 (屏東市)
黃世安 (春日鄉)

馮家勁 (三地門鄉)
高旨灝 (泰武鄉)

李莫淮 (春日鄉)
宋羅紹 (獅子鄉)

高森澤 (春日鄉)

4、第四級

李易宸 (三地門鄉) 孫彧 (春日鄉) 邱子益 (獅子鄉)

5、第五級

李晨恩 (春日鄉) 唐子于 (春日鄉)

6、第六級

宋亞倫 (泰武鄉) 曹宇飛 (獅子鄉)

7、第七級

鍾昀碩 (泰武鄉)

十、小女低年級組

1、第一級

王妤菲 (春日鄉) 羅慧萱 (春日鄉) 余薇恩 (獅子鄉) 鄔承晞 (獅子鄉)

2、第二級

楊愛蕊 (春日鄉)

3、第三級

陳妍希 (春日鄉) 尤尹恬 (泰武鄉)

4、第五級

郭芸慈 (屏東市)

5、第六級

洪張琦 (泰武鄉) 步羽童 (獅子鄉)

6、第八級

茲姆達絲·達良然 (泰武鄉)

柔道比賽秩序表

比賽時間：114年3月7-9日
 比賽地點：屏東縣立明正國中

試磅時間：上午 08：00~8：30 正式過磅：上午 08：30~9：00

3/7 (五) 09：30 國小組領隊教練會議/裁判會議 10：00 國小男女生組比賽~賽程結束
 3/8 (六) 09：30 國中組領隊教練會議/裁判會議 10：00 國中男女生組比賽~賽程結束
 3/9 (日) 09：30 高中組領隊教練會議/裁判會議 10：00 高中男女生組比賽~賽程結束

小男高年級組

第一級：3人取1名

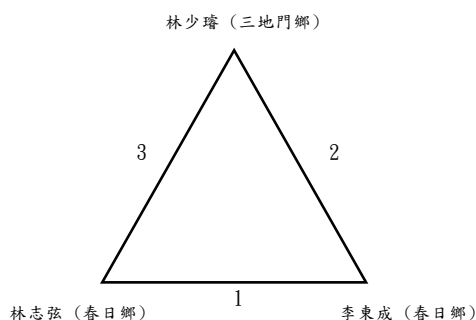

第二級：2人取1名

陳宥維 (三地門鄉) ————— 熊子祈 (泰武鄉)

第三級：3人取1名

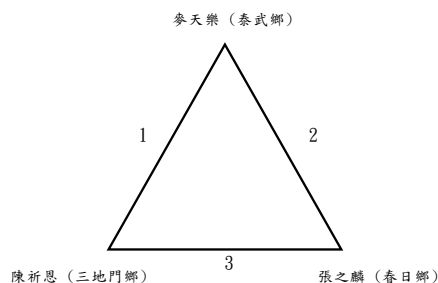

第四級：9人取6名

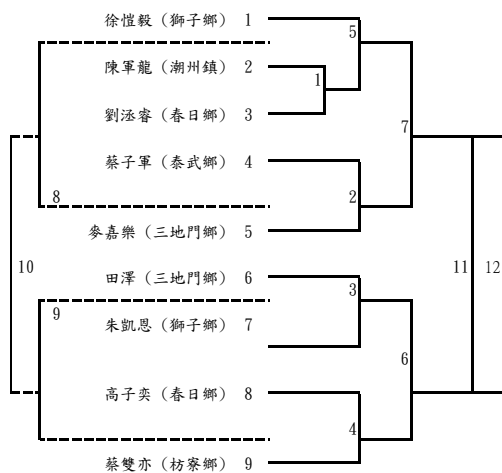

第五級：7人取5名

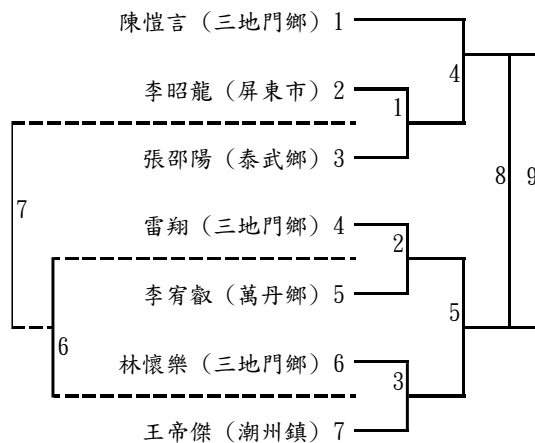

第六級：4人取2名

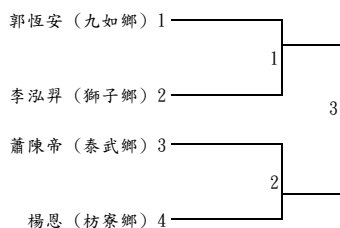

第七級：1人 不比賽

朱嘉祐 (春日鄉)

第九級:3人取1名

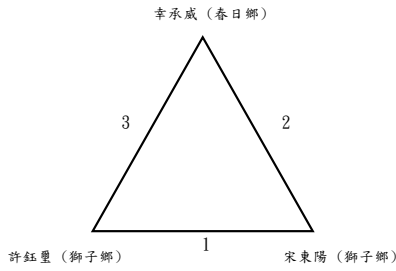

第十級:2人取1名

楊守亦 (枋寮鄉) ————— 林子然 (枋寮鄉)

小女高年級組

第一級:6人取4名

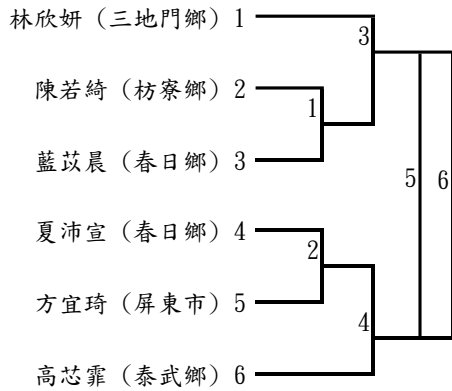

第二級:2人取1名

許甯芯 (春日鄉) ————— 宋恩雨 (泰武鄉)

第三級:6人取4名

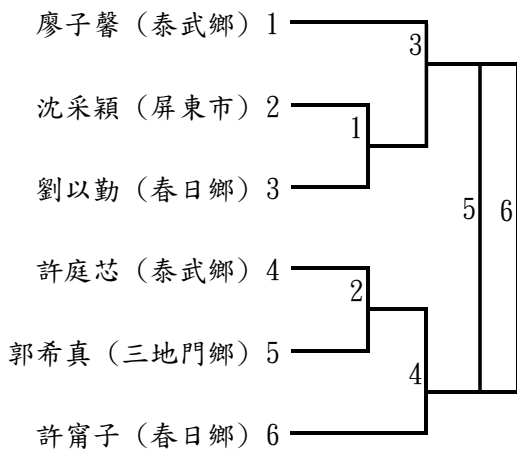

第四級:7人取5名

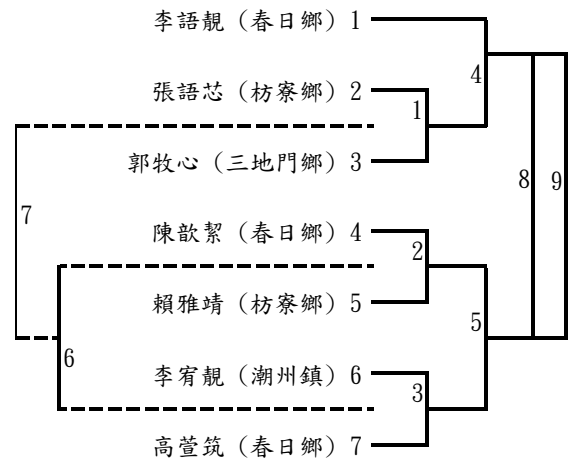

第五級:7人取5名

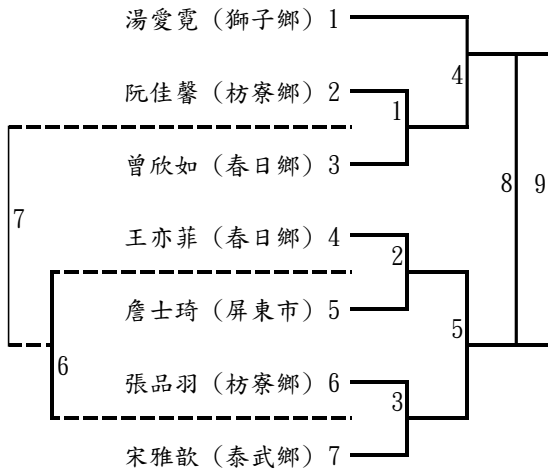

第六級:6人取4名

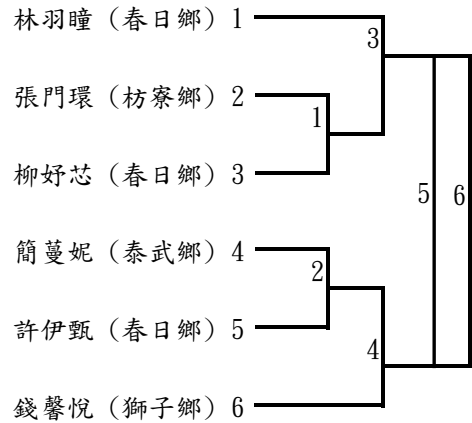

第七級:3人取1名

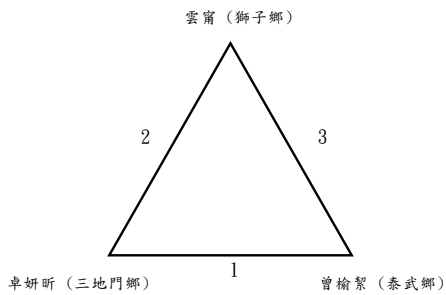

第八級:3人取1名

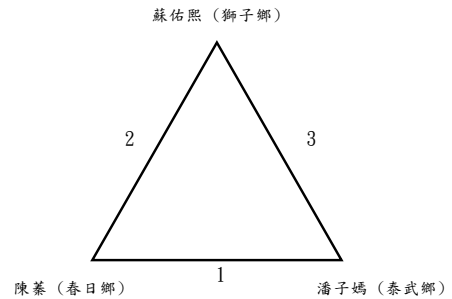

第九級:1人不比賽

陳詠晴 (三地門鄉)

第十級:2人取1名

曾詩庭 (屏東市) ————— 白奕亭 (泰武鄉)

小男中年級組

第一級:5人取3名

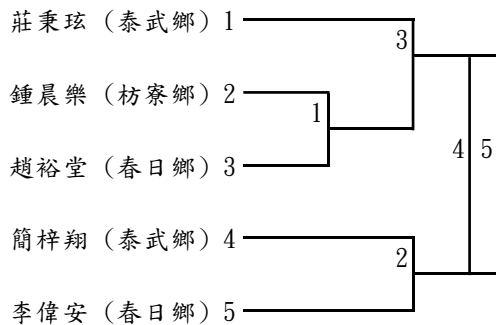

第二級:12人取6名

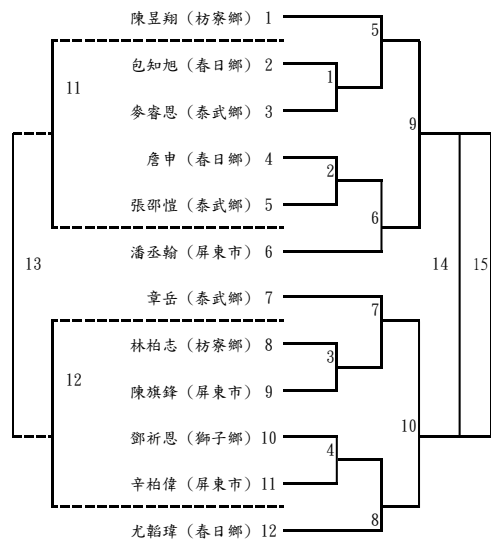

第三級:9人取6名

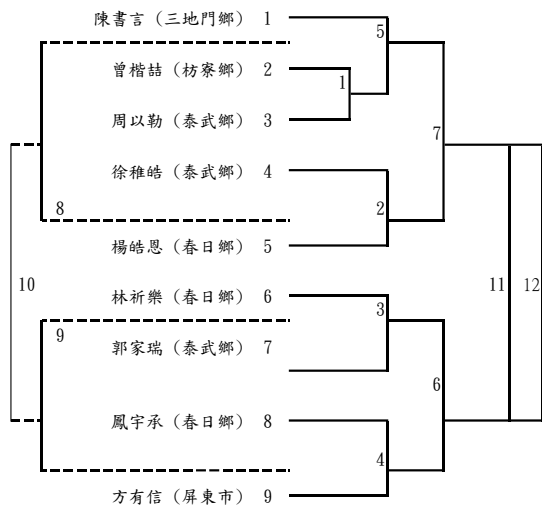

第四級:12人取6名

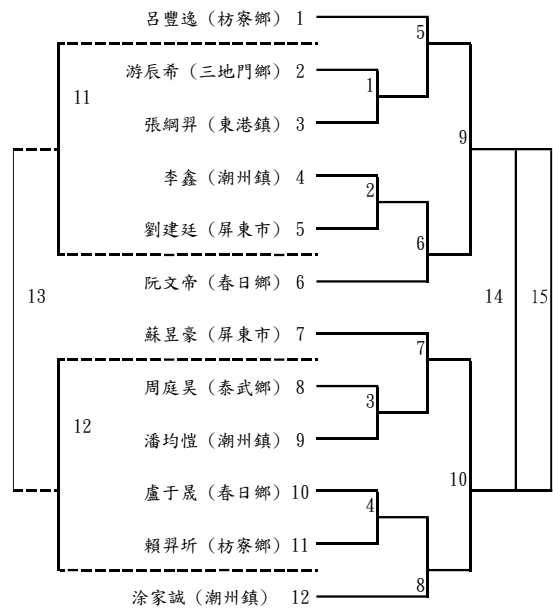

第五級:5人取3名

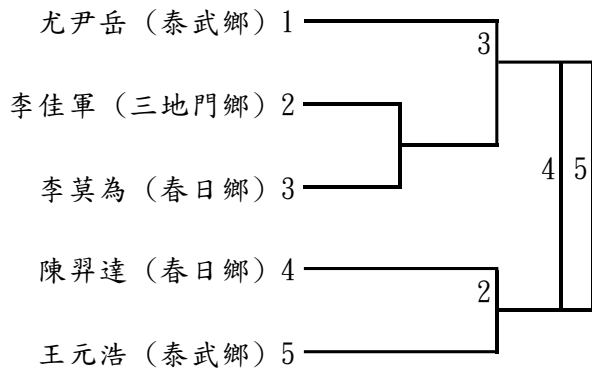

第六級:4人取2名

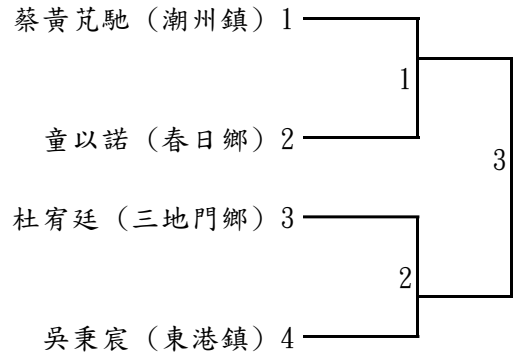

第七級:1人不比賽
尤禹桓 (泰武鄉)

第八級:2人取1名

幸承祥 (春日鄉) ————— 吳興謙 (潮州鎮)

第九級:3人取1名

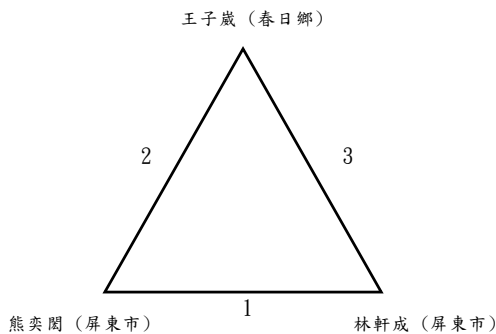

小女中年級組

第一級:1人不比賽
游羽菲 (三地門鄉)

第二級:4人取2名

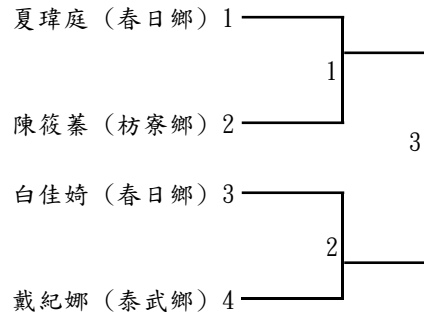

第三級:5人取3名

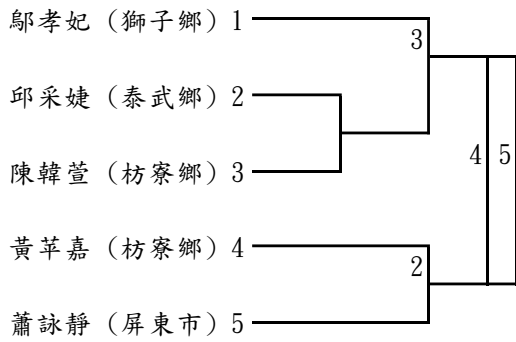

第四級:7人取5名

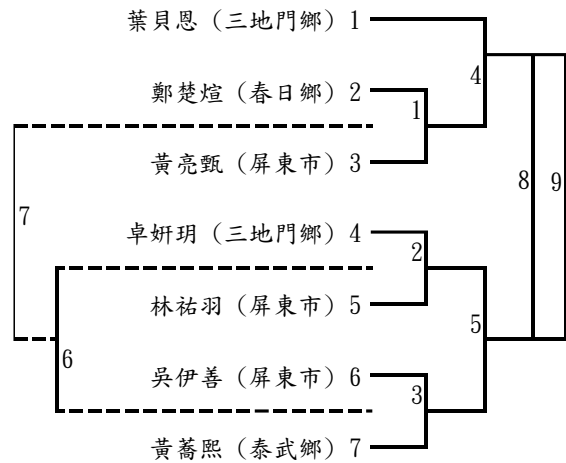

第五級:1人不比賽
趙宜蓁 (春日鄉)

第六級:5人取3名

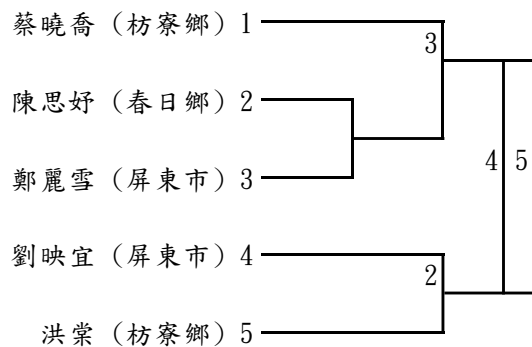

第七級:2人取1名

曾語嫣 (春日鄉) ————— 陳蒂薇 (泰武鄉)

第九級:1人不比賽
宋予喬 (獅子鄉)

第十級:1人不比賽
楊亞妮 (春日鄉)

小男低年級組

第一級:7人取5名

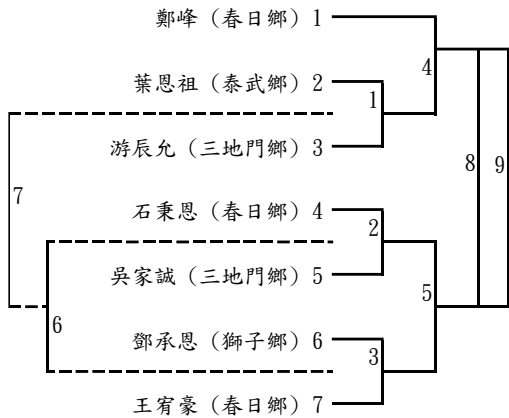

第二級:9人取6名

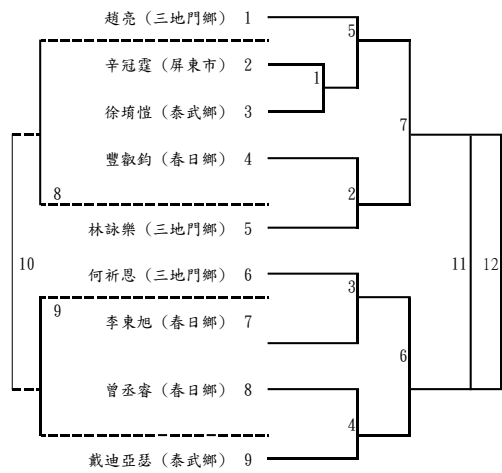

第三級:7人取5名

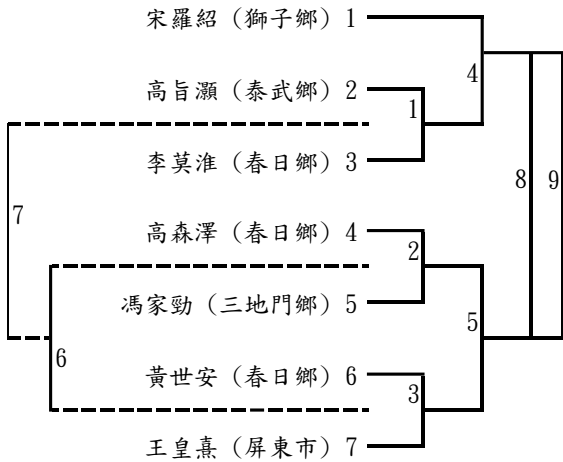

第四級:3人取1名

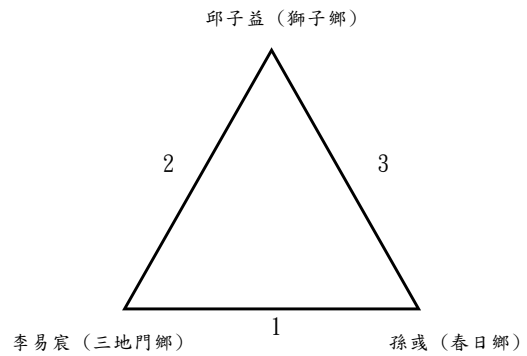

第五級:2人取1名

李晨恩 (春日鄉) ————— 唐子于 (春日鄉)

第六級:2人取1名

宋亞倫 (泰武鄉) ————— 曹宇飛 (獅子鄉)

第七級:1人不比賽

鍾昀碩 (泰武鄉)

小女低年級組

第一級:4人取2名

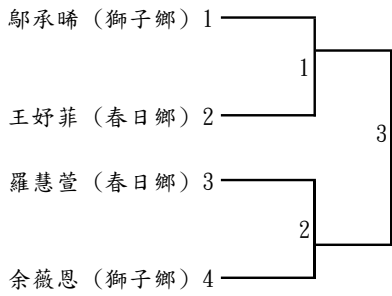

第二級:1人不比賽
楊愛蕊 (春日鄉)

第三級:2人取1名

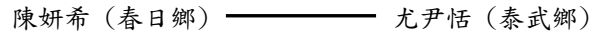

第五級:1人不比賽
郭芸慈 (屏東市)

第六級:2人取1名

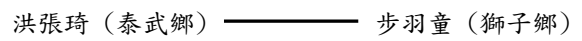

第八級:1人不比賽
茲姆達絲·達良然 (泰武鄉)

國男組

第一級:1人不比賽
柯祥恩 (瑪家國中)

第二級:3人取1名

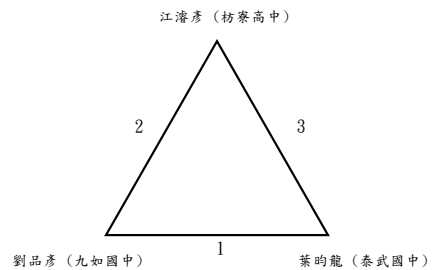

第三級:5人取3名

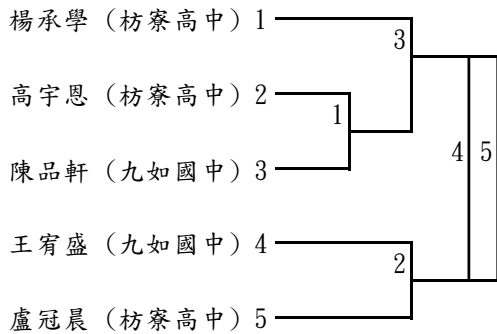

第四級:5人取3名

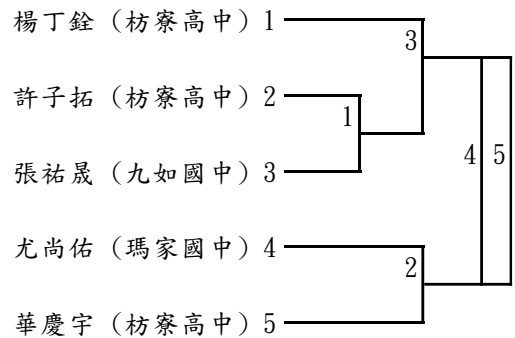

第五級:8人取6名

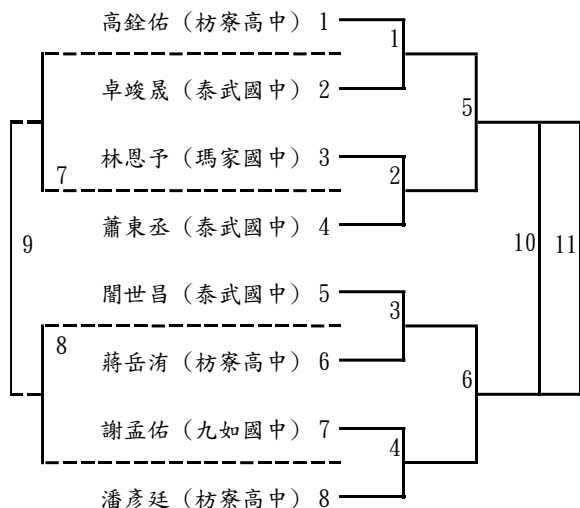

第六級:7人取5名

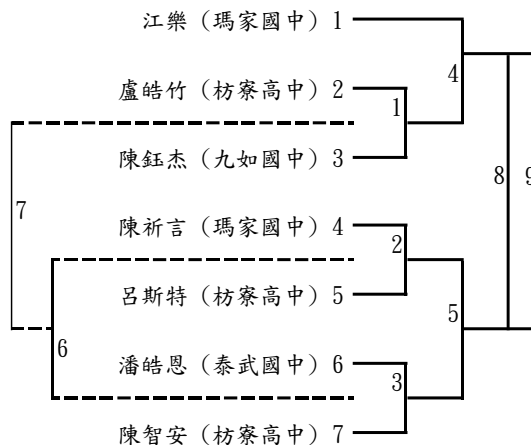

第七級:2人取1名

石紹軍 (枋寮高中) ————— 陳曾 (瑪家國中)

第八級:3人取1名

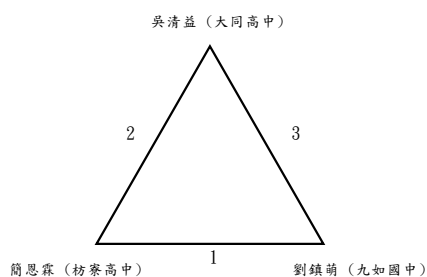

第九級:8人取6名

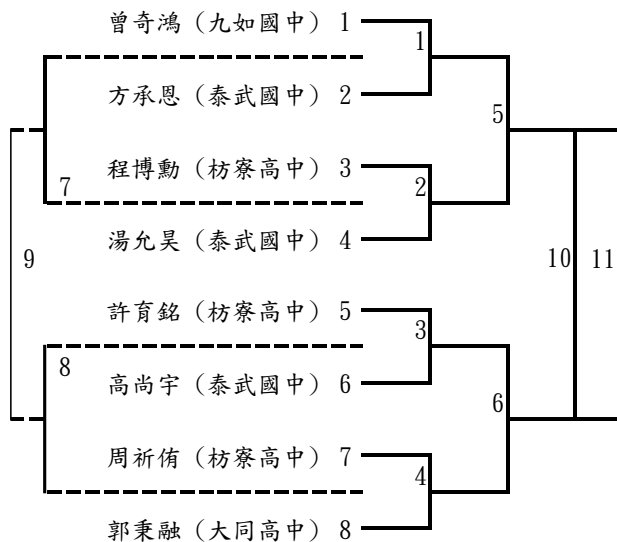

第十級:4人取2名

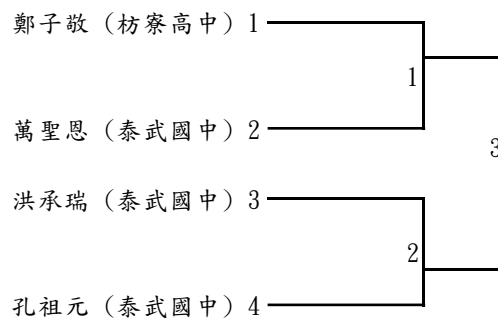

國女組

第二級:4人取2名

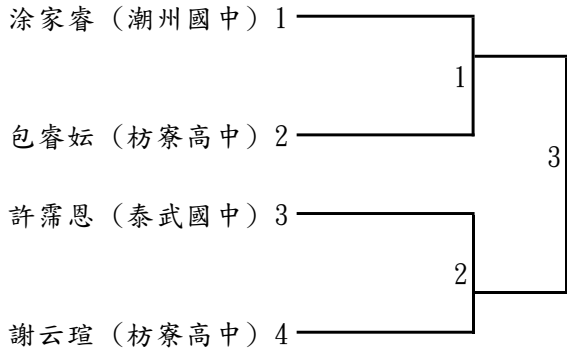

第三級:9人取6名

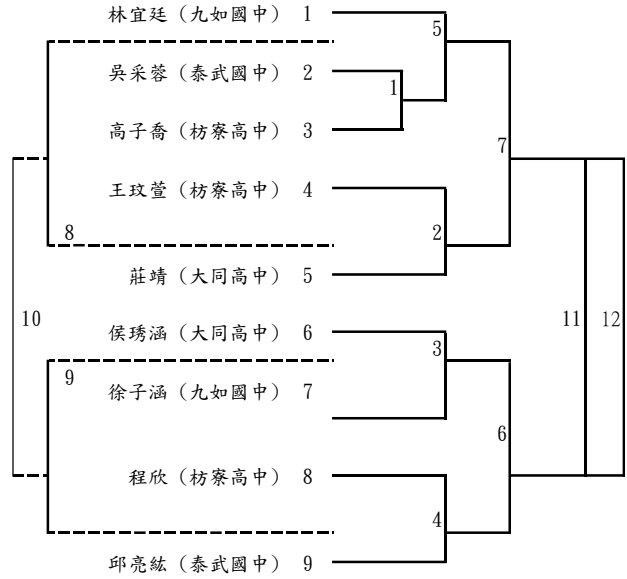

第四級:5人取3名

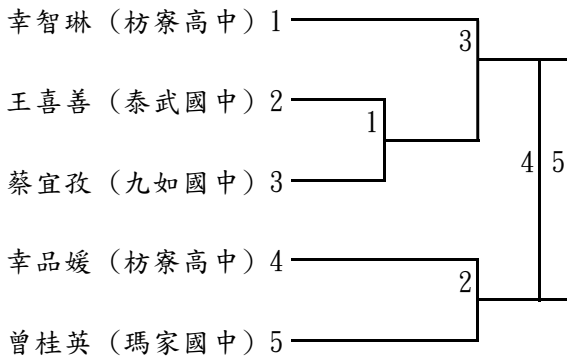

第五級:6人取4名

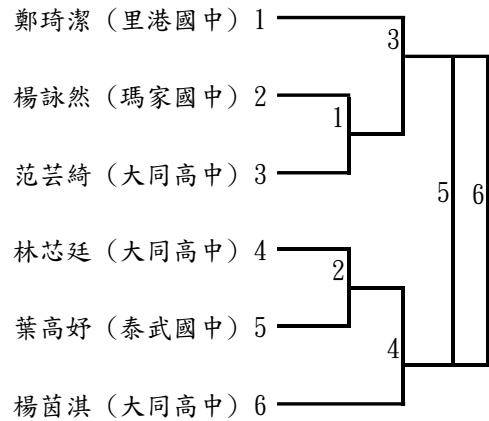

第六級:5人取3名

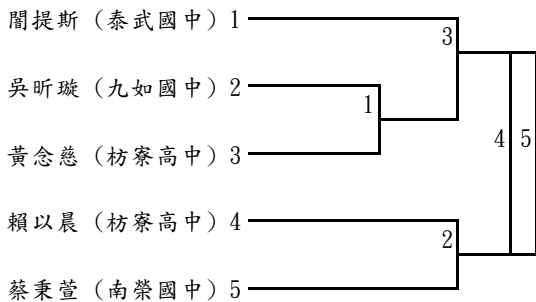

第七級:2人取1名



第八級:4人取2名

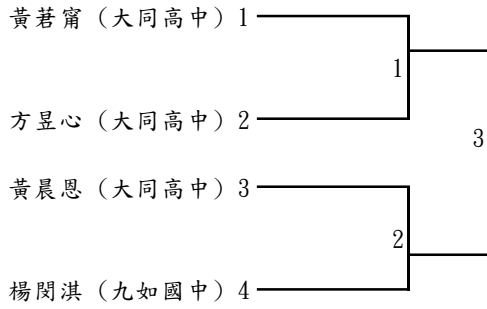

第九級:3人取1名

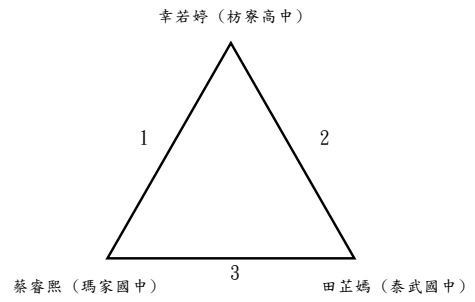

高男組

第一級:3人取1名

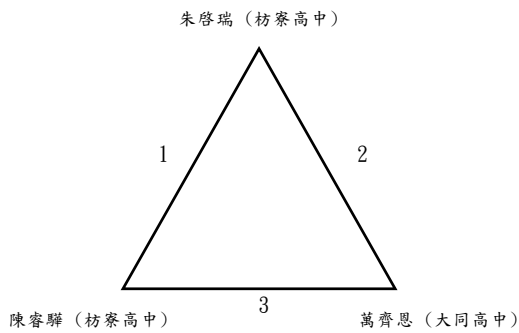

第二級:3人取1名

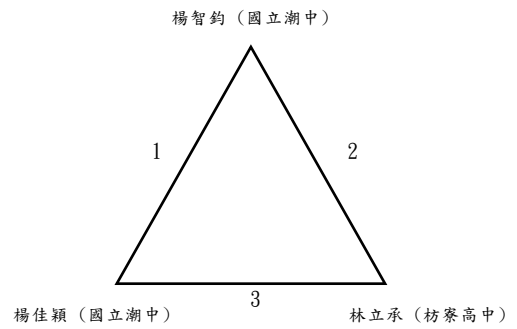

第三級:3人取1名

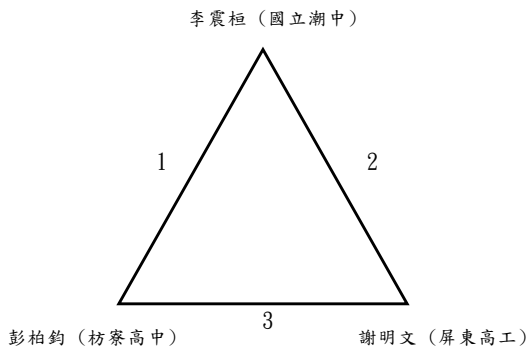

第四級:3人取1名

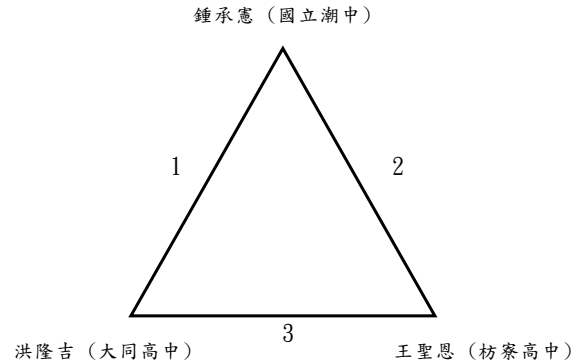

第五級:2人取1名

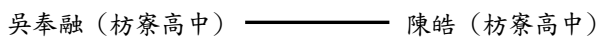

第六級:3人取1名

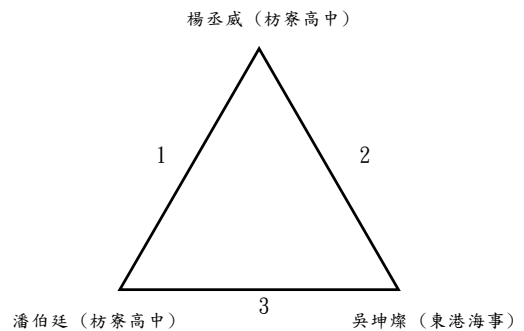

第七級:1人不比賽
林秋男 (屏東高工)

第八級:2人取1名

李秉承 (國立潮中) ———— 溫顯恩 (枋寮高中)

高女組

第一級:3人取1名

涂家萱 (國立潮中)

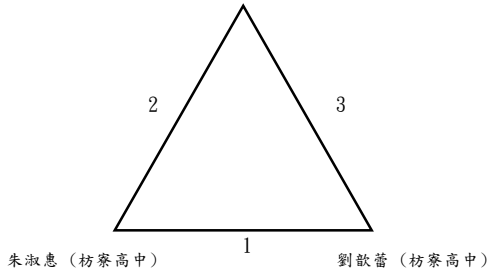

第二級:1人不比賽

馬于辰 (枋寮高中)

第三級:3人取1名

杜瑀恩 (枋寮高中)

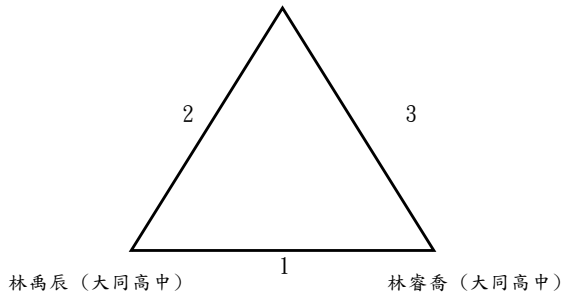

第四級:3人取1名

曾品熏 (枋寮高中)

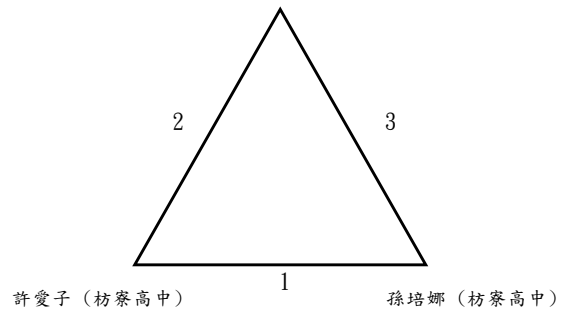

第五級:2人取1名

鄔孝琪 (枋寮高中) ———— 呂心潔 (枋寮高中)

第六級:2人取1名

林怡君 (枋寮高中) ———— 黃芷凌 (枋寮高中)

第七級:2人取1名

鄭子勤 (枋寮高中) ———— 賴書妍 (枋寮高中)

第八級:2人取1名

江雨涵 (枋寮高中) ———— 林千卉 (枋寮高中)

114年屏東縣中小學聯合運動會拳擊隊職員名單

一、高男

1、國立屏中

領隊:陳國祥 執行教練:吳三中,洪英櫻
江育德 黃銘漳 劉之宇 趙品淳 藍海台 邱宥霖 薛邠堃

2、內埔農工

領隊:周敦懿 執行教練:賴主恩 管理:李渝柔
郝奕程 江勝賢 何柏賢 周盛恩 葉雍智 陳胤 陳仕文 康孝陽 包俊凱
俞獻恩 吳橙宥 董陳祈恩 洪翰陞

3、屏榮高中

領隊:李欣蔓 執行教練:林源
邱連杰

4、民生家商

領隊:胡瑞慧 執行教練:賴文意
林柏宏 徐孝辰

5、屏東高工

領隊:柯朝塗 執行教練:林源
林哲漢 周伯虔

6、來義高中

領隊:賴俠伶 執行教練:葉俊雄,葉品程
江濬偉 葉昊 胡耀鈞 陳永德 謝兆恩 胡峻霆 莊誠佑 程于宸 吳丞翔
蘇善緣 林振曦 賴錫安

二、高女

1、內埔農工

領隊:琳佳滿 執行教練:賴主恩 管理:翁宗億
黃翊瑄 鄭湘靜 楊睿婷 潘璽恩 李宜婷 謝宜瑾 郭芷紘 楊媛婷 董羽安
潘詠心 李芯語 薛筠蓁

2、屏榮高中

領隊:李欣蔓 執行教練:林源
潘佳惠 石洪馨

3、民生家商

領隊:胡瑞慧 執行教練:賴文意
劉怡婷 孫雪惠 顏祈蓁 莊玫琪

4、屏東高工

領隊:柯朝塗 執行教練:林源
劉亦菲

5、來義高中

執行教練:葉品程
麥渝晴

6、屏北高中

領隊:林照庭 執行教練:吳三中
陳芊 林謙

三、國男

1、來義高中

領隊:謝珍妮 執行教練:洪嘉和, 葉品程

潘雅格 鍾亞倫 趙友睿 許家和 峇檨琅. 都 石軍 洪昱承 楊皓恩 鍾恩宇
嘛拉啦得
謝侑勳 謝宇揚 田啟威 林吳勝義

2、九如國中

領隊:謝惠如 執行教練:吳三中, 林天財

孔紹恩 劉睿杰 陳品佑 林漳恩 林清溢 林清景 李柏宇 陳冠瑜 郭秉程
黃子晉 蔡承祐 趙寅岑

3、里港國中

領隊:鄭宗文 執行教練:林李唯仙

藍文皇 盧丞得 林瑞智 陳昀碩 盧聖德

4、崇文國中

領隊:黃慧瑄 執行教練:林源 管理:吳俊螢, 林玉涓

劉靖偉 官亮丞 潘聖杰 林宥澂 包佑威 潘力帆 周陽 鄭羿品 林宥丞
顏凱 楊家恩 潘柏瑜 邱璟傑

5、瑪家國中

領隊:印永生 執行教練:黃文鴻

步宗燁 王榮豪 盧約翰 涂饒恩 張仕 張振 江子豪 林智傑 陳政宇

四、國女

1、來義高中

執行教練:葉品程

許宥慈 猗瞇. 拔拉
夫拉夫

2、九如國中

領隊:謝惠如 執行教練:吳三中,周雍傑

謝欣頤 卓歆悅 施雅薰 阮郁芳 張筠琪 黃芷芸 曾宥慈 徐子涵 阮映瑩

3、里港國中

領隊:鄭宗文 執行教練:林李唯仙

宋佳諭

4、崇文國中

領隊:黃慧瑄 執行教練:林源 管理:劉嫻嫻,陳育婷

路兆 陳玄采 羅宇晞 陳若頤 李璇 鄭安晴 林善茹 陳琳 施妘臻

鄒承慧 廖佳宜 蔡子玄 楊思俞

5、瑪家國中

領隊:印永生 執行教練:林世名

蔡睿熙

114 年屏東縣中小學聯合運動會拳擊比賽名單暨比賽秩序表

競賽日期：114 年 2 月 21 日至 2 月 23 日

競賽地點：國立內埔農工

(一)體檢及過磅：

(1) 每日上午 8:30 至 9:30 於比賽場地舉行。

(2) 依競賽規則，選手可著內褲上秤，但不得邊吃東西或喝飲料過磅。

(3) 過磅合格後，不得要求更改量級，且大會即依過磅結果抽籤排定賽程。

一、高男組

1、第一量級

董陳祈恩 (內埔農工)

2、第二量級

藍海台 (國立屏中) 吳橙宥 (內埔農工) 江濬偉 (來義高中)

3、第三量級

俞獻恩 (內埔農工) 葉昊 (來義高中)

4、第四量級

包俊凱 (內埔農工) 徐孝辰 (民生家商) 林哲漢 (屏東高工) 胡耀鈞 (來義高中)

5、第五量級

康孝陽 (內埔農工) 林柏宏 (民生家商) 陳永德 (來義高中)

6、第六量級

邱宥霖 (國立屏中) 陳仕文 (內埔農工) 謝兆恩 (來義高中)

7、第七量級

洪翰陞 (內埔農工) 胡峻霆 (來義高中)

8、第八量級

劉之宇 (國立屏中) 陳胤 (內埔農工) 周伯虔 (屏東高工) 莊誠佑 (來義高中)

9、第九量級

黃銘漳 (國立屏中) 葉雍智 (內埔農工) 邱連杰 (屏榮高中) 程于宸 (來義高中)

10、第十量級

何柏賢（內埔農工） 吳丞翔（來義高中）

11、第十一量級

薛邠堃（國立屏中） 周盛恩（內埔農工） 蘇善緣（來義高中）

12、第十二量級

趙品淳（國立屏中） 江勝賢（內埔農工） 林振曦（來義高中）

13、第十三量級

江育德（國立屏中） 郝奕程（內埔農工） 賴錫安（來義高中）

二、高女組

1、第一量級

楊媛婷（內埔農工） 劉怡婷（民生家商） 麥渝晴（來義高中） 陳芊（屏北高中）

2、第二量級

董羽安（內埔農工） 莊玟琪（民生家商）

3、第三量級

潘詠心（內埔農工） 顏祈蓁（民生家商）

4、第四量級

李宜婷（內埔農工） 孫雪惠（民生家商）

5、第五量級

謝宜瑾（內埔農工） 劉亦菲（屏東高工）

6、第六量級

郭芷紘（內埔農工） 潘佳惠（屏榮高中）

7、第七量級

鄭湘靜（內埔農工） 石洪馨（屏榮高中）

8、第八量級

黃翊瑄（內埔農工）

9、第九量級

李芯語（內埔農工）

10、第十量級

薛筠蓁（內埔農工） 林謙（屏北高中）

11、第十一量級

潘璽恩（內埔農工）

12、第十二量級

楊睿婷（內埔農工）

三、國男組

1、第一量級

潘雅格（來義高中） 孔紹恩（九如國中） 劉靖偉（崇文國中） 王榮豪（瑪家國中）

2、第二量級

鍾亞倫（來義高中） 劉睿杰（九如國中） 官亮丞（崇文國中） 張仕（瑪家國中）

3、第三量級

趙友睿（來義高中） 陳品佑（九如國中） 藍文皇（里港國中） 潘聖杰（崇文國中）
張振（瑪家國中）

4、第四量級

許家和（來義高中） 林漳恩（九如國中） 林宥澂（崇文國中） 江子豪（瑪家國中）

5、第五量級

田啟威（來義高中） 林清溢（九如國中） 包佑威（崇文國中） 林智傑（瑪家國中）

6、第六量級

峇樗琅. 都嘛啦啦得 (來
義高中) 林清景 (九如國中) 潘力帆 (崇文國中) 陳政宇 (瑪家國中)

7、第七量級

林吳勝義 (來義高中) 李柏宇 (九如國中) 周陽 (崇文國中)

8、第八量級

謝宇揚 (來義高中) 陳冠瑜 (九如國中) 鄭羿品 (崇文國中) 盧約翰 (瑪家國中)

9、第九量級

石軍 (來義高中) 郭秉程 (九如國中) 盧丞得 (里港國中) 林宥丞 (崇文國中)

10、第十量級

洪昱承 (來義高中) 黃子晉 (九如國中) 林瑞智 (里港國中) 顏凱 (崇文國中)

11、第十一量級

楊皓恩 (來義高中) 蔡承祐 (九如國中) 楊家恩 (崇文國中)

12、第十二量級

鍾恩宇 (來義高中) 趙寅岑 (九如國中) 陳昀碩 (里港國中) 潘柏瑜 (崇文國中)
步宗燁 (瑪家國中)

13、第十三量級

謝侑勳 (來義高中) 盧聖德 (里港國中) 邱璟傑 (崇文國中) 涂饒恩 (瑪家國中)

四、國女組

1、第一量級

徐子涵 (九如國中) 路兆 (崇文國中)

2、第二量級

謝欣頤 (九如國中) 陳玄采 (崇文國中)

3、第三量級

許宥慈 (來義高中) 曾宥慈 (九如國中) 羅宇晞 (崇文國中)

4、第四量級

黃芷芸 (九如國中) 陳若頤 (崇文國中)

5、第五量級

施雅薰 (九如國中) 李璇 (崇文國中)

6、第六量級

猗暇.拔拉夫拉夫 (來義
高中) 卓歆悅 (九如國中) 鄭安晴 (崇文國中)

7、第七量級

阮映瑩 (九如國中) 林善茹 (崇文國中)

8、第八量級

陳琳 (崇文國中)

9、第九量級

宋佳諭 (里港國中) 施妘臻 (崇文國中)

10、第十量級

鄒承慧 (崇文國中)

11、第十一量級

廖佳宜 (崇文國中)

12、第十二量級

張筠琪 (九如國中) 楊思俞 (崇文國中)

13、第十三量級

阮郁芳 (九如國中) 蔡子玄 (崇文國中) 蔡睿熙 (瑪家國中)

114 年屏東縣中小學聯合運動會舉重隊職員名單

一、高男

1、內埔農工

領隊:周敦懿 執行教練:郭品君

潘伯宥 巴書郎卡 陳彥錡 葉威慶 陳秉軒 劉柏偉 何柏賢 江勝賢
瓦蘭

2、來義高中

執行教練:盧映錡

卓鈞安 謝天宇 馬宥君 廖俊皓 林治恩 吳聖杰

二、高女

1、內埔農工

領隊:周敦懿 執行教練:郭品君

謝宜瑾 郭芷紘 楊媛婷 曾佳珍

2、大同高中

領隊:陳冠明 執行教練:郭羿含, 鐘芸伶

林睿喬 鄭恩慈 陳祖穎 杜好亭 盧靖萱 林禹辰 洪于捷 黃琳鈴 鄭若妤
陳芄臻

3、陸興高中

領隊:柯文賢 執行教練:張維庭

黃羽萱

4、來義高中

執行教練:周娟娟

邵語歆 沈宇涵

三、國男

1、枋寮高中

領隊:陳科名 執行教練:郭品君

黃泊育 白佳俊 卓峰 歐以樂 簡歲盛 戴韋宏 蔡明裕 黃聿玄 王廉凱
詹育承 山佑誠

2、來義高中

執行教練:高江鎮

張皓男 呂軍昊 藍家恩

四、國女

1、大同高中

領隊:陳冠明 執行教練:郭羿含,鐘芸伶
黃晨恩 方昱心 林芮 莊靖 侯琇涵 黃茗甯

2、枋寮高中

領隊:陳科名 執行教練:郭品君
陳穎萱

3、中正國中

領隊:劉瑞富 執行教練:鐘芸伶 管理:施虹名
周以勒 吳宣穎 馬子璇 鄭宇晴 劉妃 侯苡安 蘇于庭 黃湘甯 陳璿茵
鄭子耘 翁尹珣 葉朵兒

4、高泰國中

領隊:孫訢益 執行教練:蕭雅芳
尤恩希 詹晨瑤

5、崇文國中

領隊:黃慧瑄 管理:林玉涓
謝心予

114 年屏東縣中小學聯合運動會舉重比賽名單暨比賽秩序表

比賽日期：114 年 3 月 7 日至 3 月 8 日

比賽場地：屏東縣立舉重訓練中心（建國國小）

(一) 3 月 7 日 9:00 技術會議 9:30 時裁判會議。

(二) 3 月 7 日 國女、高女組 10:00 過磅，12:00 比賽

(三) 3 月 8 日 國男、高男組 10:00 過磅，12:00 比賽

一、高男組

1、第三級(61.01-67 公斤)

馬宥君（來義高中） 廖俊皓（來義高中）

2、第四級(67.01-73 公斤)

吳聖杰（來義高中） 謝天宇（來義高中）

3、第五級(73.01-81 公斤)

何柏賢（內埔農工） 陳彥錡（內埔農工）

4、第六級(81.01-89 公斤)

巴書郎卡瓦蘭（內埔農工） 葉威慶（內埔農工）

5、第七級(89.01-96 公斤)

江勝賢（內埔農工） 陳秉軒（內埔農工）

6、第九級(102.01-109 公斤)

林治恩（來義高中） 卓鈞安（來義高中）

7、第十級(109 公斤以上)

劉柏偉（內埔農工） 潘伯宥（內埔農工）

二、高女組

1、第一級(45 公斤以下)

楊媛婷（內埔農工） 黃羽萱（陸興高中）

2、第三級(49.01-55 公斤)

鄭恩慈 (大同高中) 林禹辰 (大同高中)

3、第四級(55.01-59 公斤)

曾佳珍 (內埔農工) 郭芷紘 (內埔農工) 林睿喬 (大同高中) 洪于捷 (大同高中)
沈宇涵 (來義高中) 邵語歆 (來義高中)

4、第五級(59.01-64 公斤)

謝宜瑾 (內埔農工)

5、第六級(64.01-71 公斤)

陳祖穎 (大同高中) 黃琳鈴 (大同高中)

6、第七級(71.01-76 公斤)

鄭若妤 (大同高中) 杜妤亭 (大同高中)

7、第十級(87 公斤以上)

陳芄臻 (大同高中) 盧靖萱 (大同高中)

三、國男組

1、第二級(49.01-55 公斤)

張皓男 (來義高中) 藍家恩 (來義高中)

2、第三級(55.01-61 公斤)

蔡明裕 (枋寮高中) 簡歲盛 (枋寮高中)

3、第四級(61.01-67 公斤)

戴韋宏 (枋寮高中) 詹育承 (枋寮高中)

4、第五級(67.01-73 公斤)

歐以樂 (枋寮高中) 白佳俊 (枋寮高中)

5、第六級(73.01-81 公斤)

卓峰 (枋寮高中) 黃泊育 (枋寮高中)

6、第七級(81.01-89 公斤)

山佑誠 (枋寮高中)

7、第八級(89.01-96 公斤)

王廉凱 (枋寮高中)

8、第十級(102.00 公斤以上)

黃聿玄 (枋寮高中) 呂軍昊 (來義高中)

四、國女組

1、第二級(40.01-45 公斤)

陳穎萱 (枋寮高中) 鄭宇晴 (中正國中) 蘇于庭 (中正國中)

2、第四級(49.01-55 公斤)

黃晨恩 (大同高中) 莊靖 (大同高中) 劉妃 (中正國中) 黃湘甯 (中正國中)

3、第五級(55.01-59 公斤)

侯琇涵 (大同高中) 方昱心 (大同高中)

4、第六級(59.01-64 公斤)

陳璿茵 (中正國中) 周以勒 (中正國中) 謝心予 (崇文國中)

5、第七級(64.01-71 公斤)

侯苡安 (中正國中) 鄭子耘 (中正國中)

6、第八級(71.01-76 公斤)

黃若甯 (大同高中) 林芮 (大同高中) 吳宣穎 (中正國中) 翁尹珣 (中正國中)

7、第十級(81.00 公斤以上)

馬子璇 (中正國中) 葉朵兒 (中正國中) 詹晨瑤 (高泰國中) 尤恩希 (高泰國中)

114 年屏東縣中小學聯合運動會足球隊職員名單

一、高男 A

1、來義高中

領隊:賴俠伶 執行教練:林建廷,潘彥君

田威 陳建志 余飛 丁家峻 邱井奕 商杰恩 杜昊哲 丁佳偉 石翊杰
孫宇晨

2、屏北高中

領隊:林照庭 執行教練:黃杰 管理:蔡志彬

陳致維 李瑋驂 黃以杰 李揚 郭愈 連哲緯 陳冠捷 林俊漢

二、高女 A

1、屏北高中

領隊:林照庭 執行教練:黃杰 管理:蔡志彬

鐘欣凌 陳珞旂 周香辰 張舒凱 柯璇 黃鈺淳 許師郁

三、高男 B

1、來義高中

領隊:賴俠伶 執行教練:林建廷,潘彥君

戴瑋誠 朱勞倫斯 周陳冠偉 樂可艾· 林家丞 林晨睿 紀紹翔 翁皓成 石俊恆
法拉屋樂
陳恩

2、屏北高中

領隊:林照庭 執行教練:黃杰 管理:蔡志彬

邵騏 胡翔恩 陳宥叡 吳典曄 鐘承鎬 陳秉瀚 陳易軒 邱昆澤 劉凱鈞

四、高女 B

1、屏北高中

領隊:林照庭 執行教練:黃杰

彭姿蓉 謝婕琳 張珞菲 李瑞熙 張智茵

五、國男 A

1、來義高中

領隊:賴俠伶 執行教練:林建廷,潘彥君

柯承恩 伍冠忠 楊謙 紀璽恩 陳品程 杜亞斯 林家同 賴耀騰 朴韓誠
郭鑫 許桀一 高昇 林宇恩 周雅翰

2、東港高中

領隊:侯淑禎 執行教練:陳嘉偉,陳慶進 管理:徐沛暘
高唯中 蕭雍哲 黃志遠 張鑫皓 江昱德 陳榮 劉王唯安 林齊恩 陳澤
林宇翔 方瀚 伍嵌良

3、中正國中

領隊:劉瑞富 執行教練:林榜科,薛輝雄
潘恩佑 謝宗翰 麥嘉愷 陳羿旭 劉亮辰 陳元昕 李梓亦 謝宗憲 卓睿
何育騰

4、至正國中

領隊:黃賢德 執行教練:周宴朱,楊裡楷 管理:曾可欣
汪仕銓 王友民 賴宥江 楊嘉其 謝秉玆 邵仁傑 田宗逸 曾子宸 宋恩熙
楊健成 陳俊義 余榮彰

5、長治國中

領隊:送銘池 執行教練:鄭友欽 管理:黃永志
郭柏亨 沈以恩 林守丞 盧恩昱 李駿瑞 李瑞賢 蘇啓揚 吳承勳 白漢韋
吳宗翰

6、林邊國中

領隊:李惠瓊 執行教練:鄭信禎,黃文意
郭睿宸 謝帛衡 林峰吉 袁乙誠 朱劭岳 左昀翰 陳志彥 楊定翰 鄭富庭
謝鈞宇 許文侃 林宥均 陳品佑

7、瑪家國中

領隊:印永生 執行教練:謝金成,高世傑
陳聖恩 石翊星 尤尚佑 邵耀輝 練玄燁 詹士毅 鍾宇騰 林秋豪 董緒漆
柯以勒 邵耀明 呂灝丞 田于漢

8、泰武國中

領隊:謝旻蒼 執行教練:何啟聖
羅辰昊 施博文 張理安 高駿 莊帥恩 林聖軒 湯明灘 邱家恩 趙晉暉
謝政廷 蔡孝軍

9、牡丹國中

領隊:賴詠清 執行教練:鄧俊臣 管理:林青樺
潘元澤 林肯 白玉安 張辰軍 柯正宇 胡宇諾 王胤

六、國女 A

1、枋寮高中

領隊:陳科名 執行教練:陳秀娟
林臻希 柯馨妃 花巧寧 呂亦菲 柯思亭 湯偲唯 余俞瑩 張予恩 楊子琳
李鳳恩

2、來義高中

領隊:賴俠伶 執行教練:林建廷, 潘彥君
周陳亞妘 許恩加 潘唯僑 林芯婭 馮珍熙 周樂樂 高巧樂

3、中正國中

領隊:劉瑞富 執行教練:林榜科, 薛輝雄
陳品音 林微配 馮庭儀 林好駟 黃羽澎 王育濠 何宥靚 林敏欣

4、泰武國中

執行教練:江愷威

王羽涵 高璟柔 張歆瑜 萬筱晴 拉法屋
邱亮瑜 陳琳 斯·道卡 鍾愛 田芷嫣 劉旻芝 孫妍晞
都

5、牡丹國中

領隊:賴詠清 執行教練:鄧俊臣 管理:林青樺
吳羽薇 鄭瑋葳 曾心潔 張舒瑞 曾雅珍 蔡方瑾

七、國男 B

1、中正國中

領隊:劉瑞富 執行教練:林榜科, 薛輝雄
顧齊勻 余佺柏 潘建喆 林群恩 賴煥琦 劉亮佑 魏宇翔 李承桓 吳旻樺
呂姜毅 陳逸軒

2、長治國中

吳宏霖 林冠睿 洪唯宸 白彥鴻 黃阮明輝 曾楷程 吳彥呈 鍾舜閔 何宥廷
李宸鈞

3、牡丹國中

領隊:賴詠清 執行教練:鄧俊臣 管理:林青樺
潘政杰 謝雨翔 陳聖楷 高浩安 張維丞 陳杰瑞 尤嘉勝

八、國女 B

1、高泰國中

領隊:孫訢益 執行教練:梁若翎 管理:陳世盟
林芷琳 王以晴 洪心卉 潘予安 傅可涵 洪心蕾 李芊雨 陳心妤 呂芮恩

九、小男 A

1、屏東市

領隊:劉俊概 執行教練:何啟聖, 蔡志彬 管理:許良璋
黃彥睿 竇喬許 竇喬飛 林煒 潘佐林 黃怡豪 鍾承諺 葉軒侑 陳軒佑
陳宥宇 恩樂.杜達 陳為熙 陳玟瑾 巴傑叡 李梓睿
利茂

2、九如鄉

領隊:賴建戎 執行教練:陳韻淇 管理:周素真
陳景昇 潘燕琨 陳奕勳 陳奕辰 周呈恩 鄭安豪 黃立凱 張宇捷 阮騰逸
呂碩穎 石燦逸 陳鈺麒 許翊暄 陳宏濱 阮騰慶

3、內埔鄉

領隊:林秀娟 執行教練:劉庭光 管理:陳國珍
高健維 曾柏睿 游凱鈞 陳子淳 劉翔權 潘睿婕 曾采棠 張洸維 陳彥儒
周揚皓 潘祐詮 劉格勳 潘程鑫 黃則豪 陳秉庠

4、牡丹鄉

領隊:蔡保生 執行教練:楊奕德 管理:何允文, 杜詩韻
莊博恩 林昊毅 鍾愷辰 林帛喬 尤呈雋 林佑廷 余宗晏 陳子曦 潘立楷
林威 許田牧 許酋凱 黃瑞璋 包偉得

5、來義鄉

領隊:模俐諾•卡札妮嵐 執行教練:林雅紋, 鄔米•魯夫契 管理:鍾汜雄
胡耀恩 連霓昊 邱彥智 趙垣傑 邱彥華 卓苡翔 林杰 吳宥驊 蔡旻諾
許竣焱 連璿 池垣澤

6、枋寮鄉

執行教練:蕭任廷, 鄧進成 管理:阮文馨
陳鼎元 楊政穎 呂佑帆 洪唯宸 謝維倫 潘柏任 歐王于愷 楊庭碩 林騫皓
楊庭睿 蔡孜宸 鄭芮杰 王建皓 陳彥儒 余秉祐

7、東港鎮

領隊:葉丞揚 執行教練:陳嘉偉 管理:劉軒宏
許閎凱 林祐愷 黃冠霖 蔡子平 陳圻勝 吳奐禎 孔玠橙 竇祥睿 許祐嘉
方睿帆 陳哲寬 張彥楷 林佑學 林蕙峪

8、長治鄉

領隊:曾昆寶 執行教練:曾怡璇, 郭嘉欽 管理:鍾芸麗
張旻棋 歐陽辰宥 林子鈞 洪唯益 吳允丰 張志偉 劉官耀 吳昱瑋 吳俊億
吳杰霖 呂東樺 董佑葳 蘇柏安 李泓叡 許育理

9、恆春鎮

執行教練:李啟禎 管理:洪誌廷
陳宇文 陳健承 王文昇 盧峻杰 吳彥融 吳星瑀 李昕諺 陳羿廷 李鎔先
施奇克 丁宥綸 郭已睿 謝旭曜 陳昱維

10、春日鄉

領隊:林伯奇 執行教練:傅淑慧 管理:陳智偉
盧樂丞 林震瀚 謝哲偉 曹晏 夏裕恆 陳奇宏 陳聖哲 陳彥希 葉亞樂
謝迪恩 張家樺 江凱恩 林宇澤 翁宜辰 康湏岳

11、泰武鄉

領隊:賴慶安 執行教練:陳子瑛,鳳志偉 管理:陳椿樺

柯寶貴 江孝澤 林晨飛 張鑫晨 林浩喆 董劭祈 鍾叡 阿波羅·陳逸軒
法拉卡斯

謝允皓 王亞特 郭澤淵

12、高樹鄉

領隊:蕭智文 執行教練:楊志仁,陳建業 管理:羅志玄

顏倍增 陳彌勒 潘晨宥 辛友仁 潘佳楷 鄭郁衡 辛邑倫 陳瑋恩 陳瑋倫
葉佑辰 周嘉棋 陳廷碩 李榮恩 呂承恩 禹彌迦

13、獅子鄉

領隊:趙炳詠 執行教練:廖曉芬,林慧雯 管理:朱志鴻

李少澤 童加恩 尤約丞 洪祈軍 鄒奕釩 李少祈 李誠皓 卓恩皓 孟歷恩
董國生 卓孝全 柳力誠 李恩 陳懷恩

14、萬丹鄉

領隊:黃志賢 執行教練:倪祥吉 管理:蔡沅叡

李龍飛 鄭暉瀚 李佺濤 簡佑翰 高榮崧 黃暉翔 黃彥瑜 李品樂 郭念恩
李品毅 鄭仲芄 李軍葳 陳冠廷 洪銘翊 姚均叡

15、瑪家鄉

領隊:高至誠 執行教練:陳建業,陳慶林 管理:吳泓暹

曾宸誼 陳宇澤 王均安 莊丞佑 張宇誠 陳毅恩 石冠凱 沙丞澤 施昀佑
石聖恩 林穎樂 林少祈 黃林詠 羅寶龍 莊以恆

16、潮州鎮

領隊:林群智 執行教練:廖漢生 管理:李國家

莊睿安 邁迦兒·阿法利得 陳建中 廖沛亞 孔令皇 李柏岑 莊裕安 方冠期 鍾承希
潘承駿

17、鹽埔鄉

領隊:林淑芳 執行教練:張眾煌 管理:王敬琳

柯羽陽 陳泓廷 陳昱維 陳霈洧 王柯允昊 鍾季剛 吳咨蒨 曾晨睿 許宥祈
柯是安 葉永煌 王柯允愷

十、小女 A

1、屏東市

領隊:林純宇 執行教練:潘貞儀 管理:張聖恩

呂郁雯 陳永岑 溫樂 李芊儀 耶米瑪.以恩 吳恩心 鄭歆語 張嘉軒 陳鈺恩
陳恩朵 陳采苓

2、九如鄉

領隊:王錦裕 執行教練:曾麗卿 管理:方博立
石璧卉 楊靜容 郭苡恩 陳奕妍 陳羚綾 陳映霏 卓怡蓁 潘宥萱 蘇廷恩
許郁婧

3、牡丹鄉

領隊:李嘉慶 執行教練:古文森 管理:伍心怡,高加馨
詹寧 丁苡婕 劉水楓 丁恩璽 林子寧 孫敏涵 潘映竹 宋允熙 吳艾妮
吉愷忻 羅又瑄 林子好 簡艾 陳語晴

4、來義鄉

領隊:模俐諾·卡札妮嵐 執行教練:林雅紋,鄔米·魯夫契 管理:李恩賜
呂艾蓁 卓苡安 高娟安 劉馨妤 高培欣 蘇利莎 宗貝樺 王培瑄 林莫
高曉安 蘇艾莎 馬品鑫 許閻繫

5、枋寮鄉

領隊:謝惠芬 執行教練:鄧進成 管理:楊雅凌
林岑 鄭穎安 卓允熙 潘于蓁 陳巧昀 蔡喬心 吳恩慈 林好婷

6、恆春鎮

領隊:莊瑋瑋 執行教練:楊怡雅 管理:魏萍萱
吳宛芹 盧于潔 李宜臻 吳芮穎 謝亭瑩 陳妍恩 陳嬉樂 陳紫芸 陳芝愉
陳芝蓉 葉子瑄 謝曉盈

7、春日鄉

領隊:林伯奇 執行教練:傅淑慧 管理:陳智偉
簡陳蕙馨 林臻妮 邱可欣 葉妤柔 張宇妍 劉以勤 王思慈 甫采萱 蘇庭
洪米恩

8、泰武鄉

領隊:賴慶安 執行教練:丹尼爾,陳子瑛
董暮妮 高晏萱 潘懷恩 潘涵心 鍾愷寧 潘羽愛 邱舒琦 陳巧恩

9、高樹鄉

領隊:蕭智文 執行教練:楊志仁 管理:杜以安
洪心亞 禹彌亞 呂詠曦 呂詠優 巴欣緹 李米爾 李米亞 吳菲比 陳語喬

10、獅子鄉

領隊:趙炳詠 執行教練:廖曉芬,林慧雯 管理:朱志鴻
阮欣雱 陳甄 柯思璇 何詠芯 黃蓉 花巧嫻 李欣恬 洪羽菲 鄭妤晨
洪樂寶 洪品妍 謝以希

11、瑪家鄉

領隊:高至誠 執行教練:陳建業 管理:陳慶林
董若芊 施以樂 李彌嘉 陸潔恩 黃芷昕 陳彌樂 梁允歡 羅巧 林佳欣
白芮琳 莊苡樂

十一、小男 B

1、屏東市

領隊:賴玉雪 執行教練:潘貞儀,鄭友欽 管理:張瑋玲
錢品圻 朱昱瑜 郭正良 呂恩宇 陳柏睿 侯羿安 楊喬衫 廖禹翔 范凱恩
潘宥福 劉允翰 鄭竣瀚 劉育廷 張中田 陳世澤

2、牡丹鄉

領隊:高立宏 執行教練:郭元俊,陳鴻育 管理:許家緯
謝昊全 黃于浩 鐘承翰 李晴 郭暉 張以諾 賴偉祥 張辰昱 郭瑞
張銘 余東恩 李易玹 羅云廷

3、來義鄉

領隊:周淑琴 執行教練:王維,郭忠誠 管理:魏家偉
柯柏文 王箴承 卓尚恩 黃承恩 王箴喜 孔霆威 陳品叡 彭于華 陳約博
陳宇哲 謝媗玟 盧研希 卓芯蕾

4、長治鄉

領隊:林廣發 執行教練:張惠敏,林麗惠 管理:賴明志
邱立帆 邱炫誌 邱迎駿 徐瑋翔 李佑葦 呂柏澂 陳峰霆 康益鳴 康益愷
溫上宇 袁駟 洪廷瑋 藍以勛 徐穆晨 黃騏恩

十二、小女 B

1、恆春鎮

領隊:楊瑞麟 執行教練:郭昶瑋 管理:朱容嫻
邵好萱 盧慧娟 林思琿 巫愛妮 蔡茗栩 吳采廩 邱湘婷 申宥安

114 年屏東縣中小學聯合運動會足球比賽名單

一、高男組

1、五人制足球

來義高中 A：余飛 商杰恩 石翊杰 陳建志 邱井奕 丁佳偉 田威 丁家峻 杜昊哲 孫宇晨

來義高中 B：朱勞倫斯 林家丞 翁皓成 戴瑋誠 樂可艾·法拉屋樂 紀紹翔 陳恩 周陳冠偉 林晨睿
石俊恆

屏北高中 A：陳致維 李揚 陳冠捷 黃以杰 連哲緯 李堉驂 郭愈 林俊漢

屏北高中 B：陳秉瀚 劉凱鈞 胡翔恩 鐘承鎬 邱昆澤 邵騏 吳典擘 陳易軒 陳宥叡

二、高女組

1、五人制足球

屏北高中 A：鐘欣凌 張舒凱 許師郁 周香辰 黃鈺淳 陳珞旂 柯璇

屏北高中 B：張珞菲 謝婕琳 張智茵 彭姿蓉 李瑞熙

三、國男組

1、五人制足球

來義高中 A：柯承恩 紀璽恩 林家同 郭鑫 林宇恩 楊謙 杜亞斯 朴韓誠 高昇 伍冠忠 陳品程
賴耀騰 許桀一 周雅翰

東港高中 A：蕭雍哲 江昱德 林齊恩 方瀚 高唯中 張鑫皓 劉王唯安 林宇翔 黃志遠 陳榮 陳澤
伍崧良

中正國中 A：謝宗翰 劉亮辰 卓睿 潘恩佑 陳羿旭 李梓亦 謝宗憲 麥嘉愷 陳元昕 何育騰

中正國中 B：顧霽勻 林群恩 劉亮佑 吳旻樺 潘建喆 李承桓 陳逸軒 余佾柏 賴煥琦 魏宇翔 呂姜毅

至正國中 A：王友民 謝秉玆 曾子宸 陳俊義 汪仕銓 楊嘉其 田宗逸 楊健成 余榮彰 賴宥江 邵仁傑
宋恩熙

長治國中 A：沈以恩 李駿瑞 吳承勳 郭柏亨 盧恩昱 蘇啓揚 吳宗翰 林守丞 李瑞賢 白漢韋

長治國中 B：吳泐霖 白彥鴻 吳彥呈 李宸鈞 洪唯宸 曾楷程 何宥廷 林冠睿 黃阮明輝 鍾舜閔

林邊國中 A：謝帛衡 朱助岳 楊定翰 許文侃 郭睿宸 袁乙誠 陳志彥 謝鈞宇 陳品佑 林峰吉 左昀翰
鄭富庭 林宥均

瑪家國中 A：尤尚佑 詹士毅 董緒漆 呂潯丞 石翊星 練玄燁 林秋豪 邵耀明 陳聖恩 邵耀輝 鍾宇騰
柯以勒 田于漢

泰武國中 A：趙晉暉 羅辰昊 高駿 湯明灘 邱家恩 蔡孝軍 張理安 林聖軒 謝政廷 施博文 莊帥恩

牡丹國中 A：潘元澤 張辰軍 白玉安 胡宇諾 王胤 林肯 柯正宇

牡丹國中 B：張維丞 潘政杰 高浩安 尤嘉勝 陳聖楷 陳杰瑞 謝雨翔

四、國女組

1、五人制足球

枋寮高中 A：柯馨妃 柯思亭 張予恩 林臻希 呂亦菲 余俞瑩 李鳳恩 花巧寧 湯偲唯 楊子琳
來義高中 A：周陳亞妘 林芯婭 高巧樂 潘唯僑 周樂樂 許恩加 馮珍熙
中正國中 A：陳品音 林好駟 何宥靚 馮庭儀 王育溱 林微靚 黃羽澎 林敏欣
高泰國中 B：林芷琳 潘予安 李芊雨 洪心卉 洪心蕾 呂芮恩 王以晴 傅可涵 陳心好
泰武國中 A：王羽涵 萬筱晴 田芷媽 邱亮瑜 張歆瑜 鍾愛 孫妍晞 高璟柔 拉法屋斯·道卡都
劉旻芝 陳琳
牡丹國中 A：鄭瑋葳 曾雅珍 吳羽薇 張舒瑞 曾心潔 蔡方瑾

五、小男組

1、八人制足球

屏東市 A：葉軒侑 恩樂.杜達利茂 巴傑叡 黃彥睿 林煒 鍾承諺 陳宥宇 陳玟瑾 竇喬飛 黃怡豪
陳軒佑 陳為熙 李梓睿 竇喬許 潘佐林
屏東市 B：朱昱瑜 陳柏睿 廖禹翔 劉允翰 張中田 錢品圻 呂恩宇 楊喬衫 潘宥福 劉育廷 郭正良
侯羿安 范凱恩 鄭竣瀚 陳世澤
九如鄉 A：潘燕琨 周呈恩 張宇捷 石祭逸 陳宏濱 陳景昇 陳奕辰 黃立凱 呂碩穎 許翊暘 陳奕勳
鄭安豪 阮騰逸 陳鈺麒 阮騰慶
內埔鄉 A：高健維 陳子淳 曾采棠 周揚皓 潘程鑫 游凱鈞 潘睿婕 陳彥儒 劉格勳 陳秉庠 曾柏睿
劉翔權 張洸維 潘祐詮 黃則豪
牡丹鄉 A：林帛喬 余宗晏 林威 黃瑞璋 鍾愷辰 林佑廷 潘立楷 許酋凱 林昊毅 尤呈雋 陳子曦
許田牧 包偉得 莊博恩
牡丹鄉 B：黃于浩 郭暉 張辰昱 余東恩 謝昊全 李晴 賴偉祥 張銘 羅云廷 鐘承翰 張以諾 郭瑞
李易玟
來義鄉 A：胡耀恩 趙垣傑 林杰 許竣焱 邱彥智 卓苡翔 蔡旻諾 池垣澤 連寬昊 邱彥華 吳宥驊
連璿
來義鄉 B：王箴喜 彭于華 謝媄玟 柯柏文 黃承恩 陳品叡 陳宇哲 卓芯蕾 卓尚恩 孔霆威 陳約博
盧研希 王箴承
枋寮鄉 A：呂佑帆 潘柏任 林寓皓 鄭芮杰 余秉祐 楊政穎 謝維倫 楊庭碩 蔡孜宸 陳彥儒 陳鼎元
洪唯宸 歐王于愷 楊庭睿 王建皓
東港鎮 A：林佑學 黃冠霖 吳奐綸 許祐嘉 張彥楷 林祐愷 陳圻勝 竇祥睿 陳哲寬 林廷峪 許閔凱
蔡子平 孔玠橙 方睿帆
長治鄉 A：歐陽辰宥 吳允丰 吳昱瑋 呂東樺 李泓叡 張旻棋 洪唯益 劉官耀 吳杰霖 蘇柏安 林子鈞
張志偉 吳俊億 董佑葳 許育瑄
長治鄉 B：洪廷瑋 黃騏恩 邱炫誌 李佑葦 康益鳴 袁駟 徐穆晨 邱立帆 徐瑋翔 陳峰霆 溫上宇
藍以勳 邱迎駿 呂柏澂 康益愷
恆春鎮 A：陳宇文 盧峻杰 李昕諺 施奇克 謝旭曜 王文昇 吳星瑀 李鎔先 郭已睿 陳健承 吳彥融
陳羿廷 丁宥綸 陳昱維
春日鄉 A：謝哲偉 陳奇宏 葉亞樂 江凱恩 康洵岳 林震瀚 夏裕恆 陳彥希 張家樺 翁宜辰 盧樂丞
曹晏 陳聖哲 謝迪恩 林宇澤
泰武鄉 A：江孝澤 林浩喆 阿波羅·法拉卡斯 王亞特 柯寶貴 張鑫晨 鍾叡 謝允皓 林晨飛 董劭祈
陳逸軒 郭澤淵

高樹鄉 A：陳瑋恩 陳瑋倫 陳廷碩 禹彌迦 潘晨宥 鄭郁衡 辛邑倫 周嘉棋 呂承恩 陳彌勒 潘佳楷
葉佑辰 李榮恩 顏倍增 辛友仁

獅子鄉 A：尤約丞 李少祈 孟歷恩 柳力誠 童加恩 鄒奕釩 卓恩皓 卓孝全 陳懷恩 李少澤 洪祈軍
李誠皓 董國生 李恩

萬丹鄉 A：李振濤 黃暉翔 郭念恩 李軍葳 姚均叡 鄭暉瀚 高榮崧 李品樂 鄭仲芄 洪銘翊 李龍飛
簡佑翰 黃彥瑜 李品毅 陳冠廷

瑪家鄉 A：陳宇澤 張宇誠 沙丞澤 林穎樂 羅寶龍 曾宸誼 莊丞佑 石冠凱 石聖恩 黃林詠 王均安
陳毅恩 施昫佑 林少祈 莊以恆

潮州鎮 A：陳建中 李柏岑 鍾承希 邁迦兒·阿法利得 孔令皇 方冠期 莊睿安 廖沛亞 莊裕安
潘承駿

鹽埔鄉 A：柯羽陽 陳霈洧 吳咨蓓 柯是安 陳昱維 鍾季剛 許宥祈 王柯允愷 陳泓廷 王柯允昊
曾晨睿 葉永煌

六、小女組

1、五人制足球

屏東市 A：陳永岑 耶米瑪·以恩 張嘉軒 陳采苓 呂郁雯 李芊儀 鄭歆語 陳恩朵 溫樂 吳恩心
陳鈺恩

九如鄉 A：郭苡恩 陳映霏 蘇廷恩 楊靜容 陳玲綾 潘宥萱 石璧卉 陳奕妍 卓怡蓁 許郁婧

牡丹鄉 A：丁苡婕 林子寧 宋允熙 羅又瑄 陳語晴 詹寧 丁恩璽 潘映竹 吉愷忻 簡艾 劉水楓
孫敏涵 吳艾妮 林子好

來義鄉 A：高娟安 蘇利莎 林莫 馬品鑫 卓苡安 高培欣 王培瑄 蘇艾莎 呂艾蓁 劉馨好 宗貝樺
高曉安 許閩繫

枋寮鄉 A：卓允熙 蔡喬心 鄭穎安 陳巧昫 林好婷 林岑 潘于蓁 吳恩慈

恆春鎮 A：李宜臻 陳妍恩 陳芝愉 謝曉盈 盧于潔 謝亭瑩 陳紫芸 葉子瑄 吳宛芹 吳芮穎 陳娉樂
陳芝蓉

恆春鎮 B：林思瑢 吳采廩 盧慧娟 蔡茗栩 申宥安 邵好萱 巫愛妮 邱湘婷

春日鄉 A：簡陳蕙馨 葉好柔 王恩慈 洪米恩 邱可欣 劉以勤 蘇庭 林臻妮 張宇妍 甫采萱

泰武鄉 A：高晏萱 鍾愷寧 陳巧恩 董暮婉 潘涵心 邱舒琦 潘懷恩 潘羽愛

高樹鄉 A：禹彌亞 巴欣緹 吳菲比 洪心亞 呂詠優 李米亞 呂詠曦 李米爾 陳語喬

獅子鄉 A：黃蓉 洪羽菲 洪品妍 阮欣雫 何詠芯 李欣恬 洪樂寶 柯思璇 花巧嫻 鄭好晨 謝以希
陳甄

瑪家鄉 A：李彌嘉 陳彌樂 林佳欣 施以樂 黃芷昕 羅巧 莊苡樂 董若芊 陸潔恩 梁允歡 白芮琳

足球比賽秩序表

比賽時間：114年3月1-2日(高男組)

114年3月7-9日(國小、國中、高女組)

比賽地點：屏東縣長治國中

高女組團體：2隊取1名

屏北高中B 1 $\xrightarrow[\text{08:00-}]{\text{(一)3/7}}$ 2 屏北高中A

高男組團體：4隊取2名

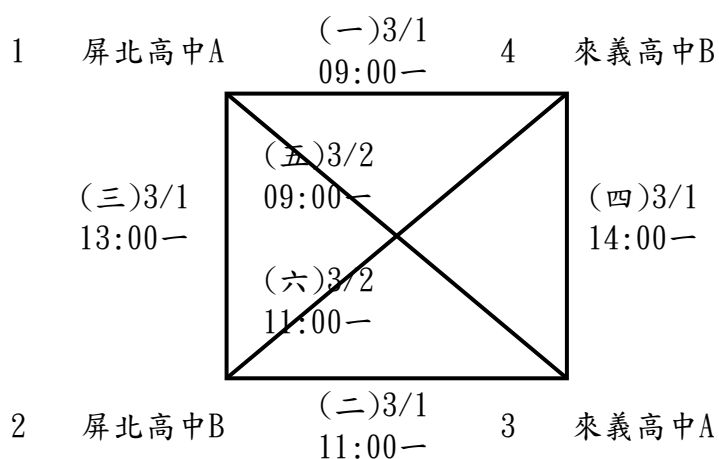

小男組團體：21隊取6名(每組取2名進入決賽)

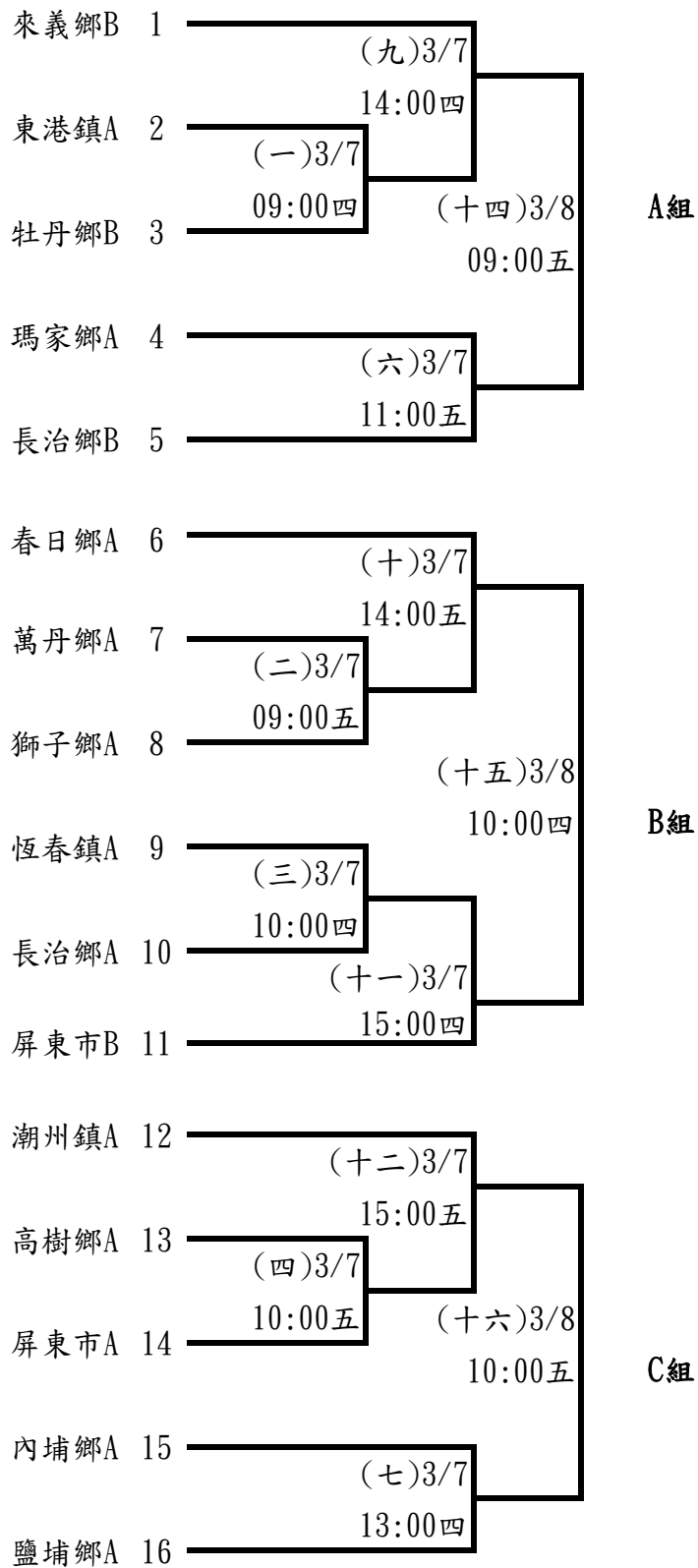

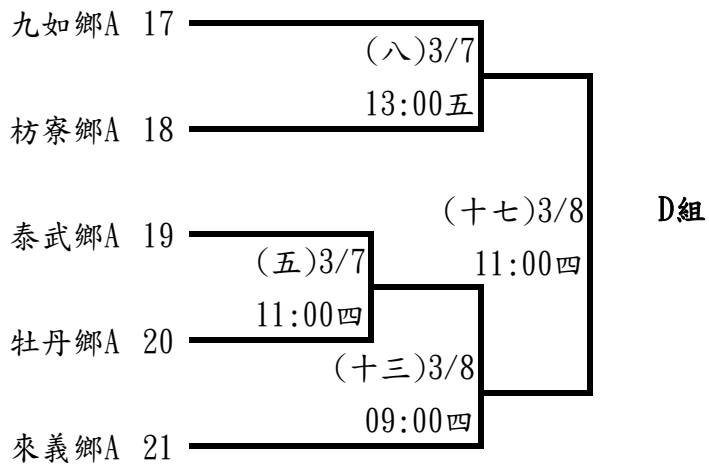

決賽

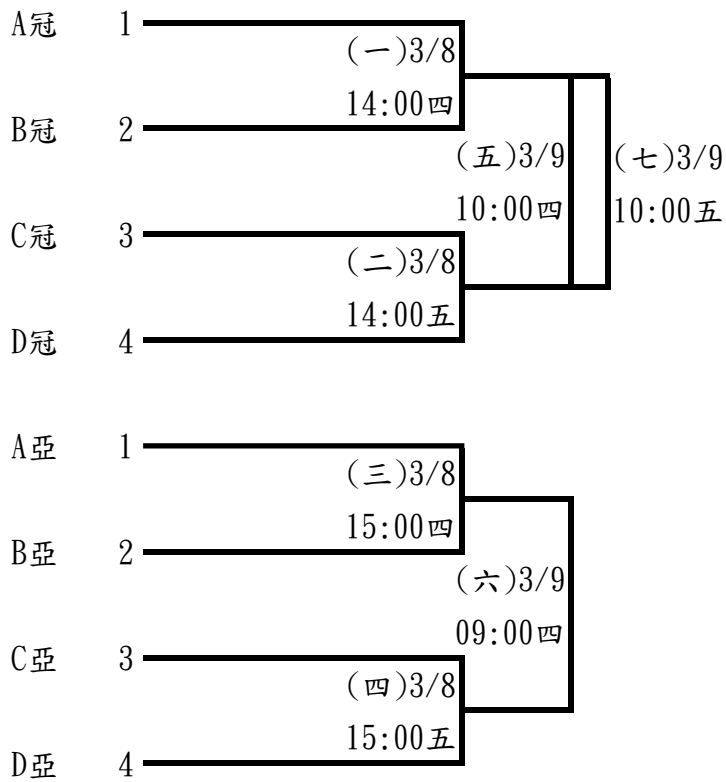

小女組團體：12隊取6名(分4組，每組取2名進決賽)

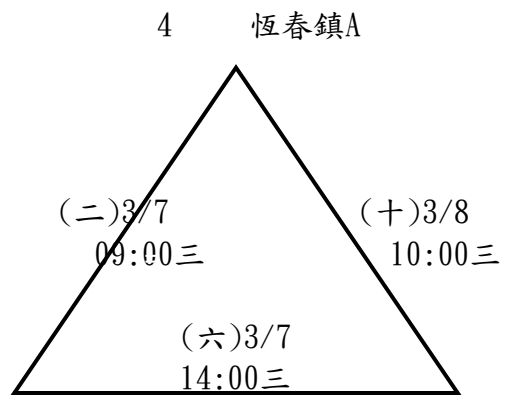
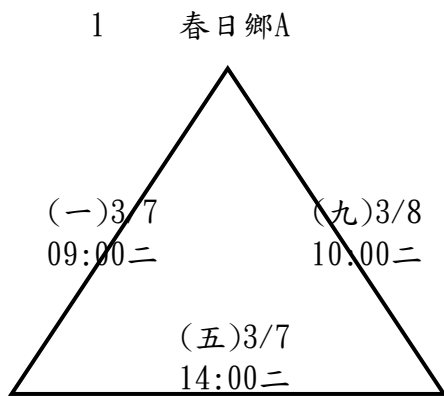

2 恆春鎮B 3 瑪家鄉A

5 牡丹鄉A 6 泰武鄉A

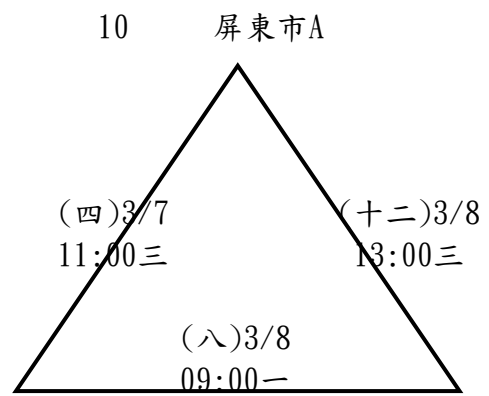
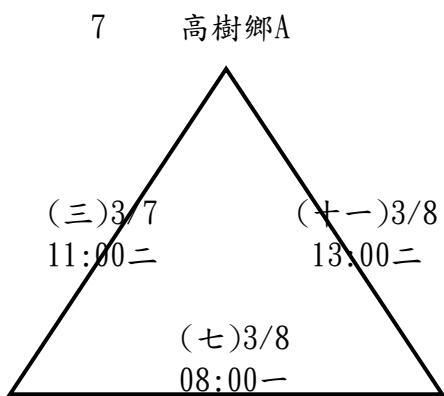

8 九如鄉A 9 來義鄉A

11 枋寮鄉A 12 獅子鄉A

決賽

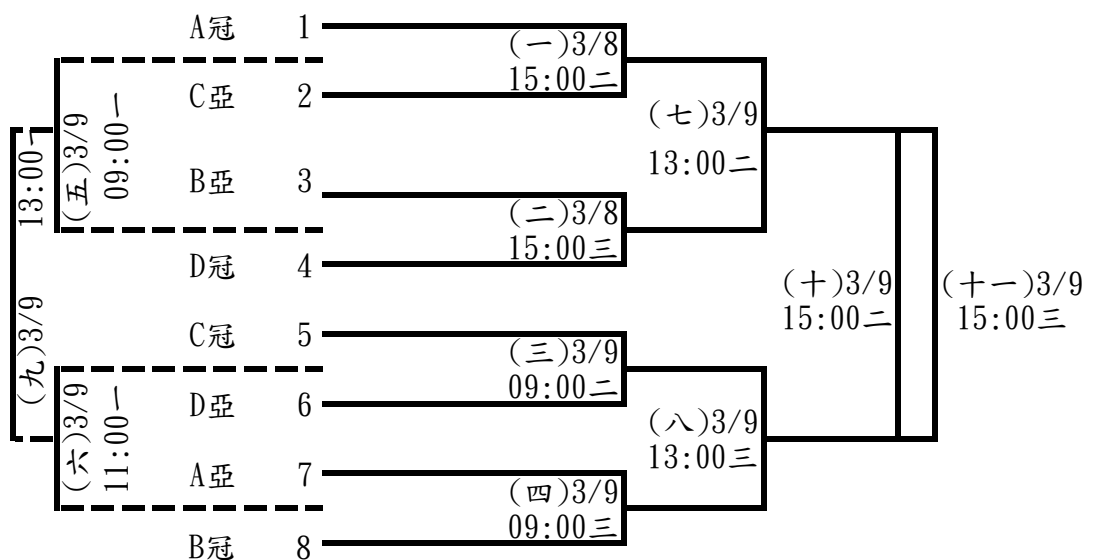

國男組團體：12隊取6名(分4組，每組取2名進決賽)

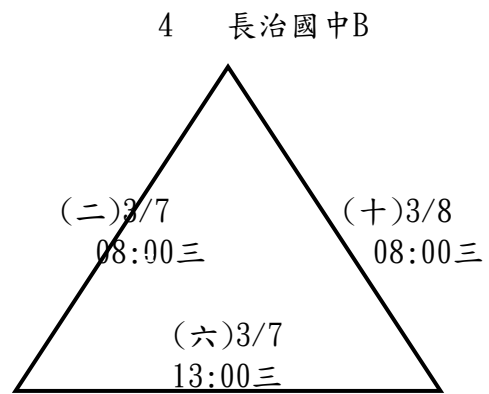
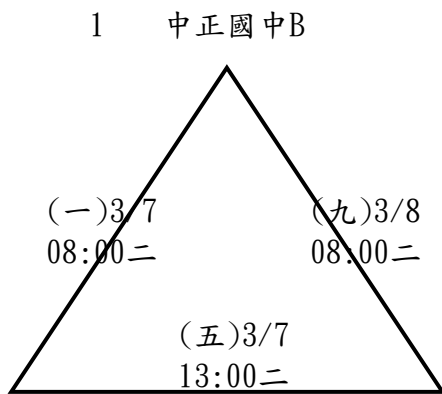

2 東港高中A 3 牡丹國中A 5 牡丹國中B 6 至正國中A

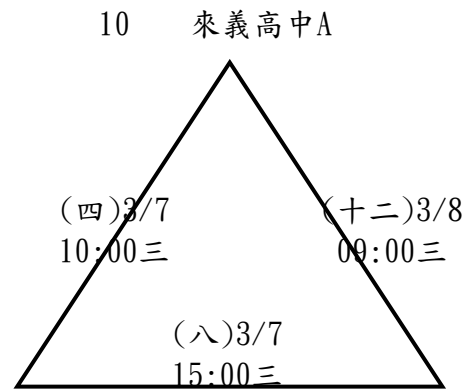
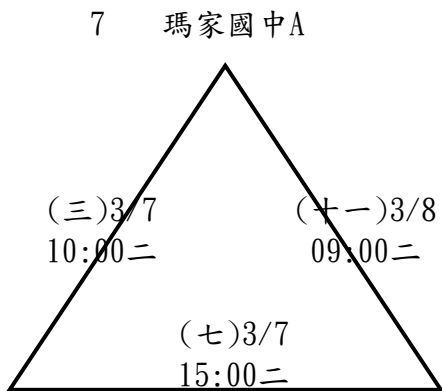

8 林邊國中A 9 中正國中A 11 泰武國中A 12 長治國中A

決賽

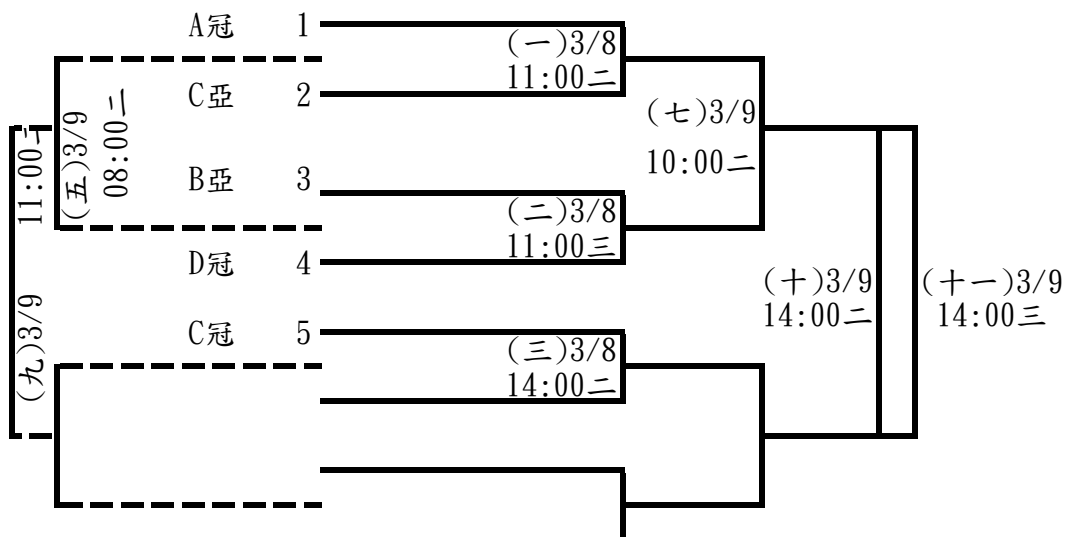

國女組團體：6隊取4名(分2組，每組取2名進決賽)

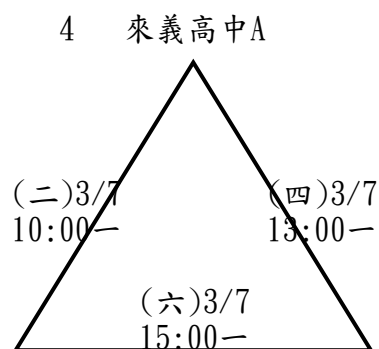
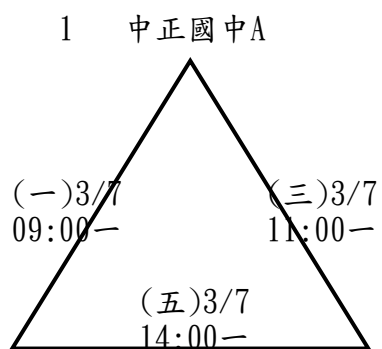

2 枋寮高中A

3 高泰國中B

5 泰武國中A

6 牡丹國中A

決賽

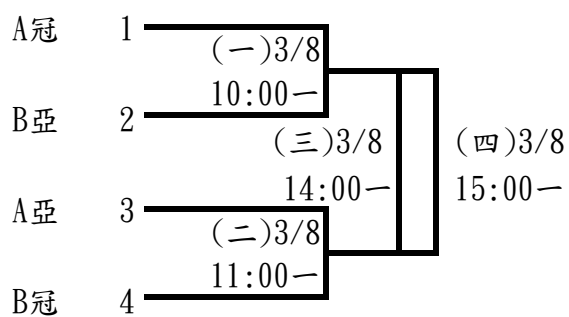

114 年屏東縣中小學聯合運動會網球隊職員名單

一、高男

1、國立屏中

領隊:陳國祥 管理:蔡怡君
黃冠璋 王暉廷

2、佳冬高農

領隊:林鴻源 管理:謝漢唐
吳侑恩

3、大同高中

領隊:陳冠明 執行教練:鍾淳珉
許家程 曾千祐 蔡旻佑 陳極語 余梓勤

4、美和高中

領隊:王致皓 管理:黃裕昌
李聖佑 李哲言 鍾偉佑

5、屏榮高中

領隊:李欣蔓 執行教練:陳政杰
鄧安鈞 陳亞成

二、高女

1、國立屏女

領隊:楊榮豐 執行教練:林廷彥
林沛渝 林沛湘 張筠訢 徐書瑤

2、大同高中

領隊:陳冠明 執行教練:鍾淳珉
黃琳鈴 鄭若妤

3、屏榮高中

領隊:李欣蔓 執行教練:李功棋
曾詩婷

三、國男

1、美和高中

管理:黃裕昌
蘇唯鈞

2、至正國中

領隊:黃賢德 執行教練:林鑫,王品超 管理:潘建志
陳宏軒 林駿岑 洪紹軒 劉任佑 陳泓頌 楊璟長 黃池玄 施秉逸 吳哲愷
張鈞凱 黃千赫 畢恆恩 劉上淮

3、南榮國中

領隊:吳淑惠 執行教練:遲心敏
胡威憑

四、國女

1、大同高中

領隊:陳冠明 執行教練:鍾淳珉
盧宇安

2、美和高中

領隊:王致皓 管理:黃裕昌
林澄

3、中正國中

管理:施虹名
林奕晴

4、至正國中

領隊:黃賢德 執行教練:林鑫
黃苡涵 蔡沛鈞

5、南榮國中

領隊:吳淑惠 執行教練:遲心敏
曾以薰 羅存祐

五、小男 A

1、屏東市

領隊:楊秋南 執行教練:李功棋,程競德
蔡昕洵 羅廷安 葉辰陽 張瓏騰 羅廷宇 楊奇叡 藍弘家 劉羿德

2、長治鄉

領隊:陳健元 執行教練:陳政杰
王翔麟 朱承維 林宸帆 蘇辰宥

3、潮州鎮

領隊:林群智 執行教練:遲心敏
胡志鵬 李詠儒 黃羽喆 陳昕樂

六、小女 A

1、屏東市

領隊:楊秋南 執行教練:李功棋
王貝伊 藍紉嫻 方馨瑩 陳泱齡 張紫晴

2、潮州鎮

領隊:林群智 執行教練:遲心敏 管理:謝弘亮
徐可傑 徐文蕾 林昀蓁 孔品潔 孔品馨 黃宥琄

七、小男 B

1、屏東市

領隊:楊秋南 執行教練:李功棋, 林文翰
張芫萁 曾樟棠 曾暉庭 田子正 楊奇勸 羅廷宇 林宥臣 曾祥宸 楊上霆

2、長治鄉

管理:廖淑雯
蔡和廷 蔡和霖

3、潮州鎮

領隊:林群智 執行教練:遲心敏
廖沛亞 鍾宇杰 吳少宇 曾翊鈞

八、小女 B

1、屏東市

領隊:楊秋南 執行教練:林文翰
方馨瑩

2、潮州鎮

領隊:林群智 執行教練:鍾涵羽
孔品馨 黃宥琄

114 年屏東縣中小學聯合運動會網球比賽名單

一、高男組

1、單打

吳侑恩 (佳冬高農)	許家程 (大同高中)	陳極語 (大同高中)	蔡旻佑 (大同高中)
曾千祐 (大同高中)	余梓勤 (大同高中)	李哲言 (美和高中)	李聖佑 (美和高中)
鍾偉佑 (美和高中)	陳亞成 (屏榮高中)	鄧安鈞 (屏榮高中)	

2、雙打

王暉廷 黃冠璋 (國立屏中)(1)	蔡旻佑 許家程 (大同高中)(1)
李聖佑 鍾偉佑 (美和高中)(1)	余梓勤 曾千祐 (大同高中)(2)

二、高女組

1、單打

林沛渝 (國立屏女)	徐書瑤 (國立屏女)	張筠訢 (國立屏女)	林沛湘 (國立屏女)
鄭若妤 (大同高中)	黃琳鈴 (大同高中)	曾詩婷 (屏榮高中)	

2、雙打

林沛渝 林沛湘 (國立屏女)(1)	鄭若妤 黃琳鈴 (大同高中)(1)
-------------------	-------------------

三、國男組

1、單打

蘇唯鈞 (美和高中)	張鈞凱 (至正國中)	劉任佑 (至正國中)	劉上淮 (至正國中)
洪紹軒 (至正國中)	黃千赫 (至正國中)	陳泓頌 (至正國中)	胡威憑 (南榮國中)

2、雙打

陳宏軒 林駿岑 (至正國中)(1)	楊璟長 吳哲愷 (至正國中)(2)
黃池玄 施秉逸 (至正國中)(3)	

3、團體賽

至正國中：林駿岑 陳泓頌 陳宏軒 劉任佑 畢恆恩 洪紹軒 楊璟長

四、國女組

1、單打

盧宇安 (大同高中) 林澄 (美和高中) 林奕晴 (中正國中) 蔡沛鈞 (至正國中)
黃苡涵 (至正國中) 羅存祐 (南榮國中) 曾以薰 (南榮國中)

2、雙打

蔡沛鈞 黃苡涵 (至正國中)(1) 羅存祐 曾以薰 (南榮國中)(1)

五、小男組

1、單打

羅廷安 (屏東市 A) 蔡昕洧 (屏東市 A) 張瓏騰 (屏東市 A) 葉辰陽 (屏東市 A)
楊奇勳 (屏東市 B) 曾祥宸 (屏東市 B) 張芑萁 (屏東市 B) 羅廷宇 (屏東市 B)
朱承維 (長治鄉 A) 王翔麟 (長治鄉 A) 蘇辰宥 (長治鄉 A) 林宸帆 (長治鄉 A)
蔡和廷 (長治鄉 B) 蔡和霖 (長治鄉 B) 李詠儒 (潮州鎮 A) 胡志鵬 (潮州鎮 A)
陳昕樂 (潮州鎮 A) 黃羽喆 (潮州鎮 A) 廖沛亞 (潮州鎮 B) 曾翊鈞 (潮州鎮 B)
吳少宇 (潮州鎮 B) 鍾宇杰 (潮州鎮 B)

2、雙打

蔡昕洧 羅廷安 (屏東市 A)(1) 田子正 曾曄庭 (屏東市 B)(1)
王翔麟 朱承維 (長治鄉 A)(1) 蔡和霖 蔡和廷 (長治鄉 B)(1)
李詠儒 胡志鵬 (潮州鎮 A)(1) 吳少宇 鍾宇杰 (潮州鎮 B)(1)
羅廷宇 張瓏騰 (屏東市 A)(2) 曾樟棠 曾祥宸 (屏東市 B)(2)
蘇辰宥 林宸帆 (長治鄉 A)(2) 陳昕樂 黃羽喆 (潮州鎮 A)(2)

3、團體賽

屏東市 A：楊奇勳 藍苡家 羅廷安 葉辰陽 蔡昕洧 張瓏騰 劉羿德
屏東市 B：張芑萁 田子正 楊上霆 曾曄庭 林宥臣 曾樟棠 羅廷宇
潮州鎮 A：黃羽喆 李詠儒 胡志鵬 陳昕樂
潮州鎮 B：廖沛亞 曾翊鈞 吳少宇 鍾宇杰

六、小女組

1、單打

王貝伊 (屏東市 A) 藍紉嫻 (屏東市 A) 方馨瑩 (屏東市 B) 徐可捷 (潮州鎮 A)
孔品潔 (潮州鎮 A) 林昀蓁 (潮州鎮 A) 徐文蕾 (潮州鎮 A) 黃宥珮 (潮州鎮 B)
孔品馨 (潮州鎮 B)

2、雙打

張紫晴 陳泱齡 (屏東市 A)(1)

黃宥琄 孔品馨 (潮州鎮 B)(1)

孔品潔 林昀蓁 (潮州鎮 A)(2)

徐可捷 徐文蕾 (潮州鎮 A)(1)

王貝伊 藍紉嫻 (屏東市 A)(2)

3、團體賽

屏東市 A：藍紉嫻 陳泱齡 王貝伊 方馨瑩 張紫晴

潮州鎮 A：林昀蓁 孔品馨 徐文蕾 徐可捷 孔品潔 黃宥琄

網球比賽秩序表

比賽時間：114年2月21日至22日

比賽地點：屏東科技大學網球場

國男組團體：1隊不比賽(至正國中)

小男組團體：4隊取2名

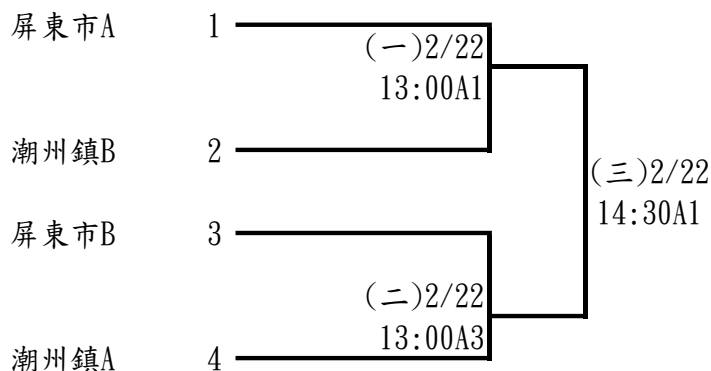

小女組團體：2隊取1名

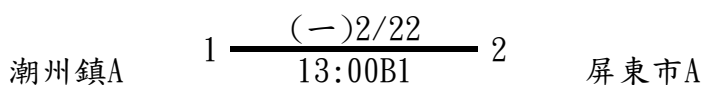

高女組單打：7人取5名

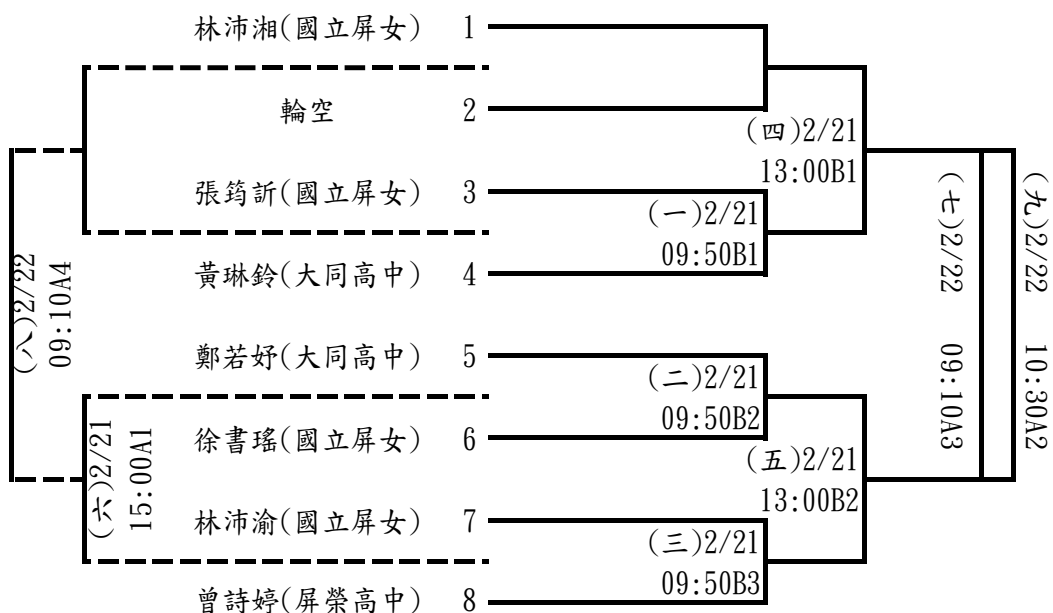

高男組單打：11人取6名

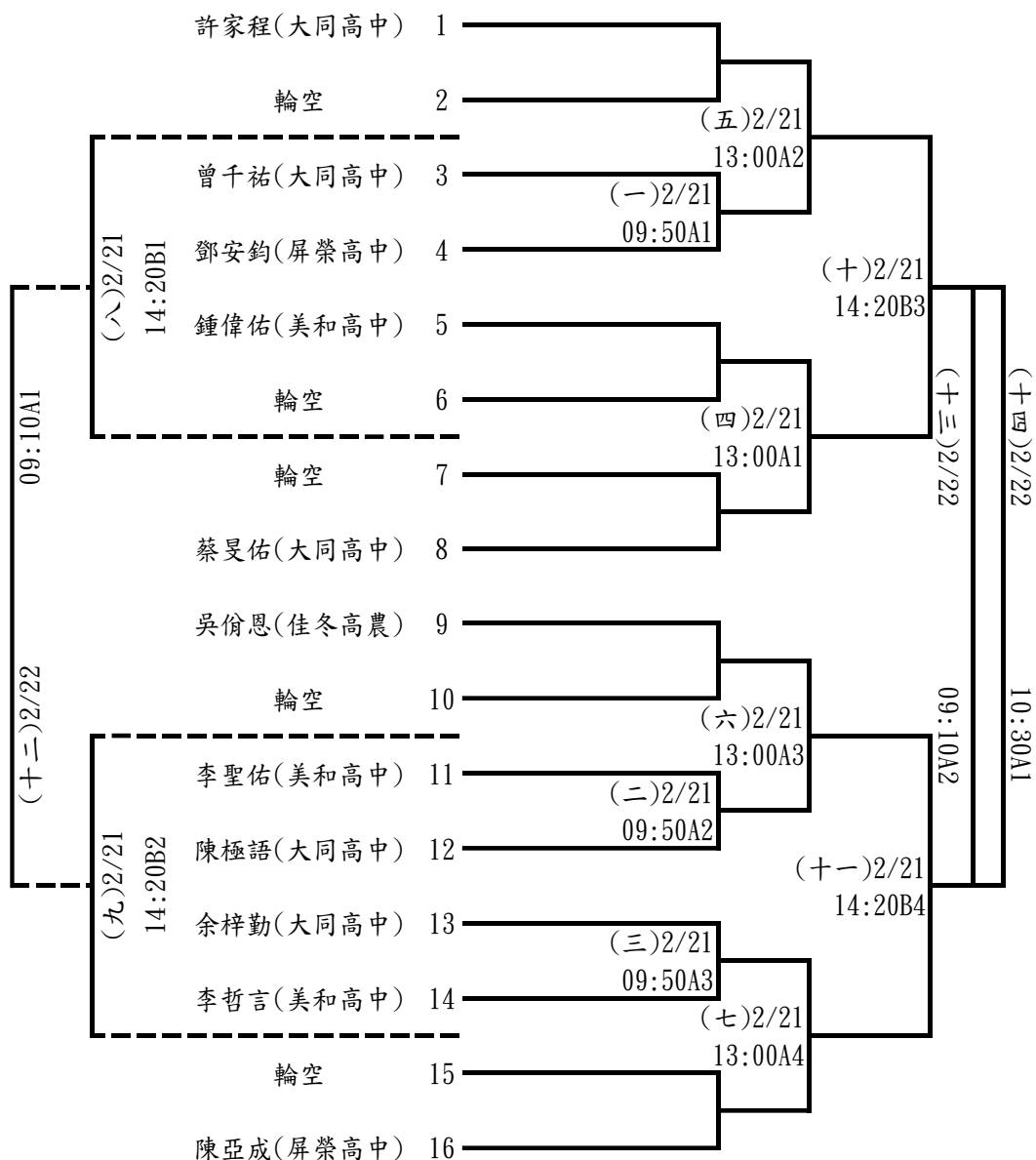

高男組雙打：4組取2名

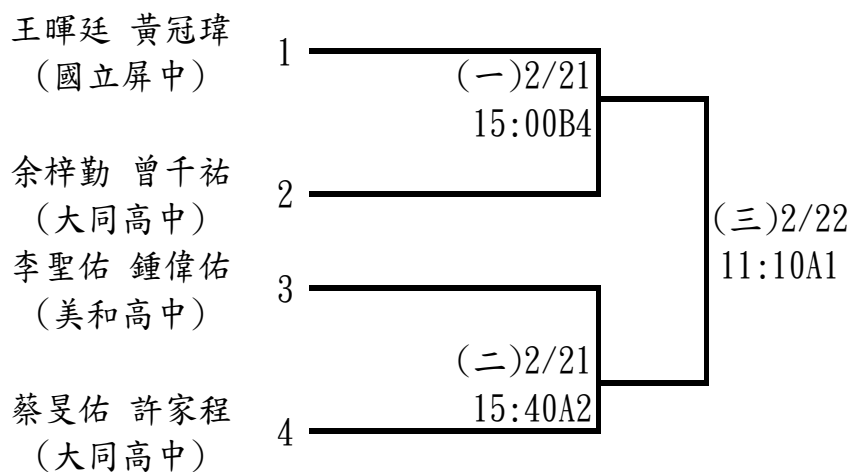

高女組單打：7人取5名

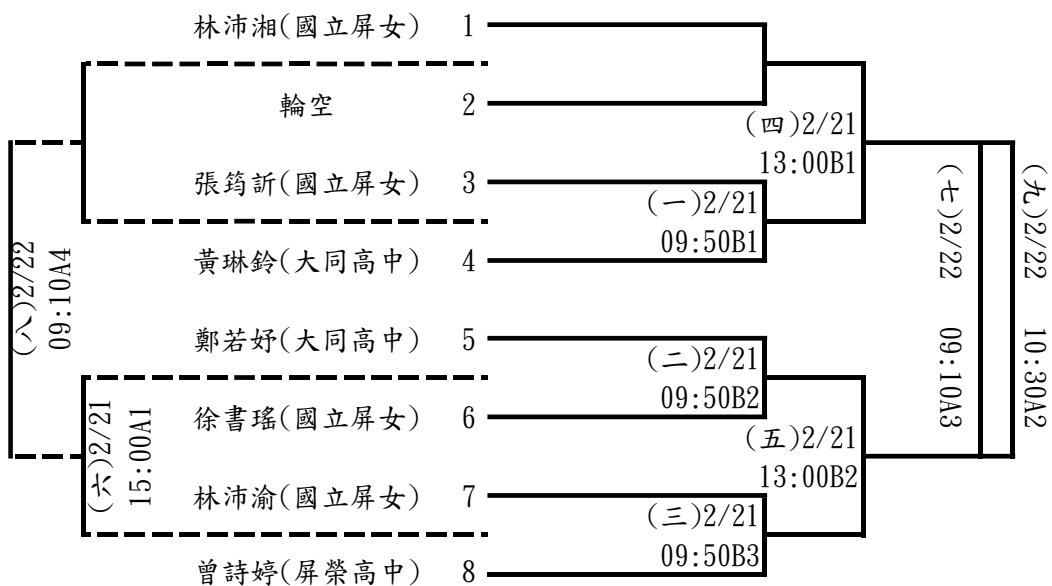

高女組雙打：2組取1名

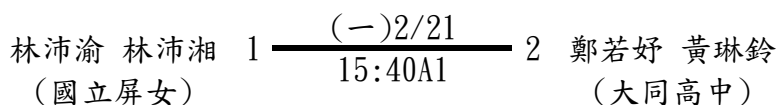

國男組單打：8人取6名

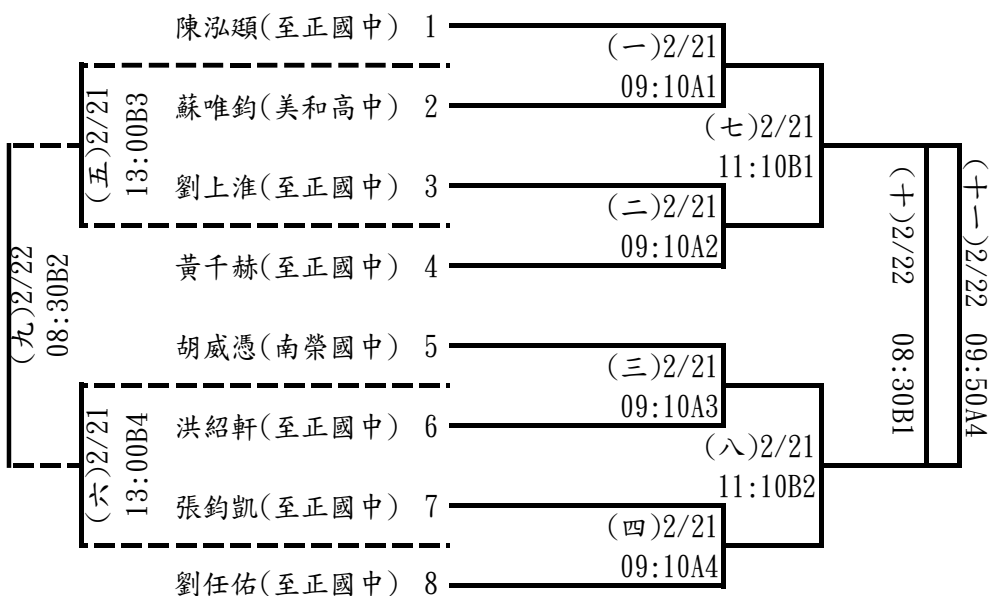

國女組單打：7人取5名

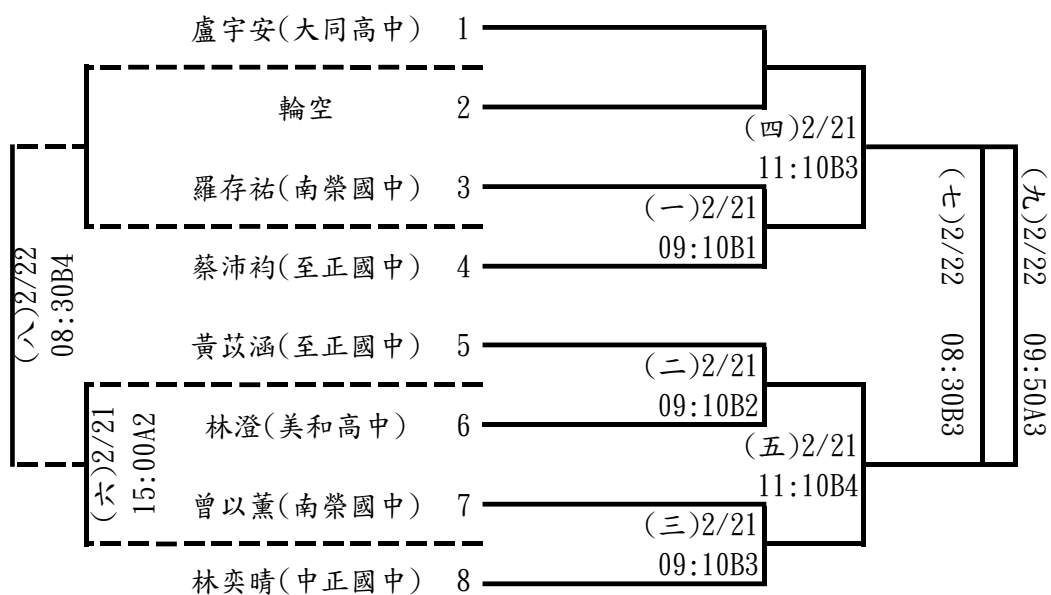

國女組雙打：2組取1名

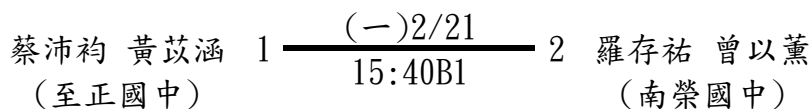

小女組雙打：5組取3名

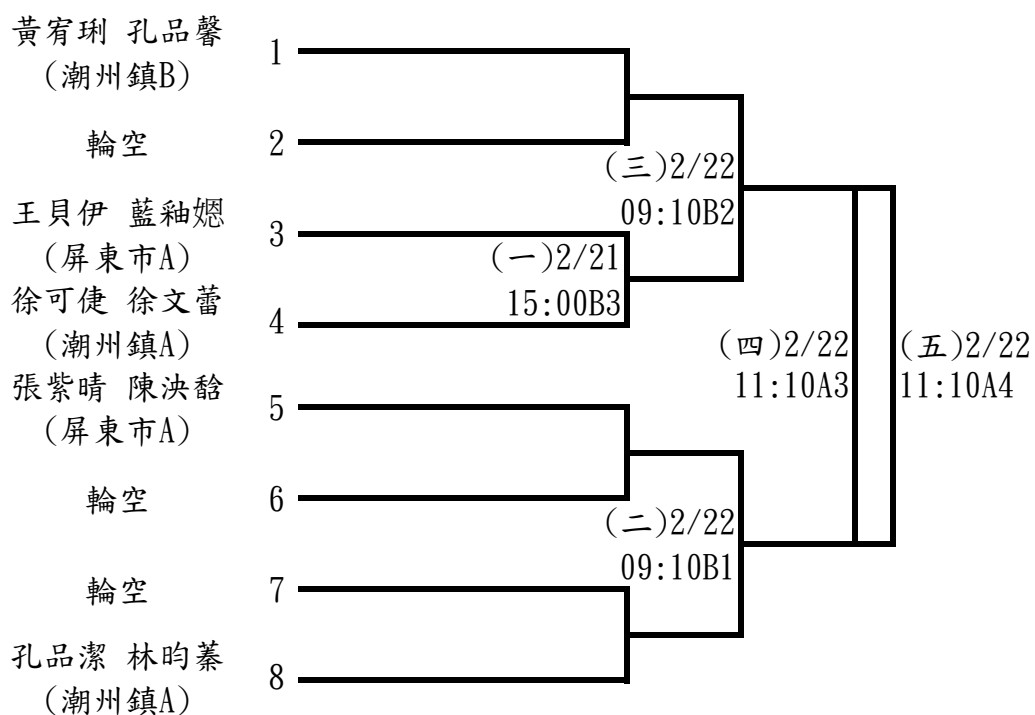

小男組單打：22人取6名(每組取1名進決賽)

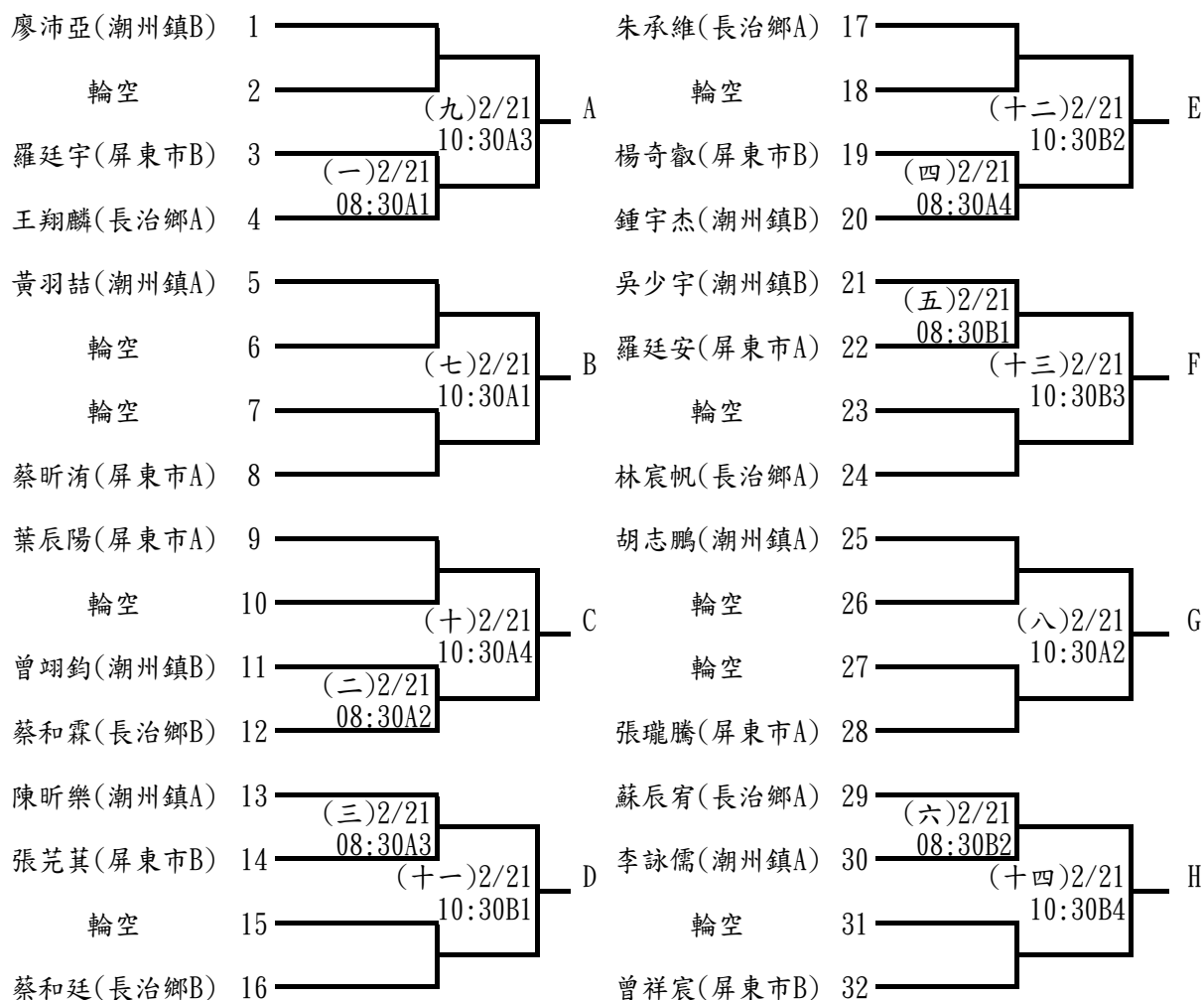

決賽

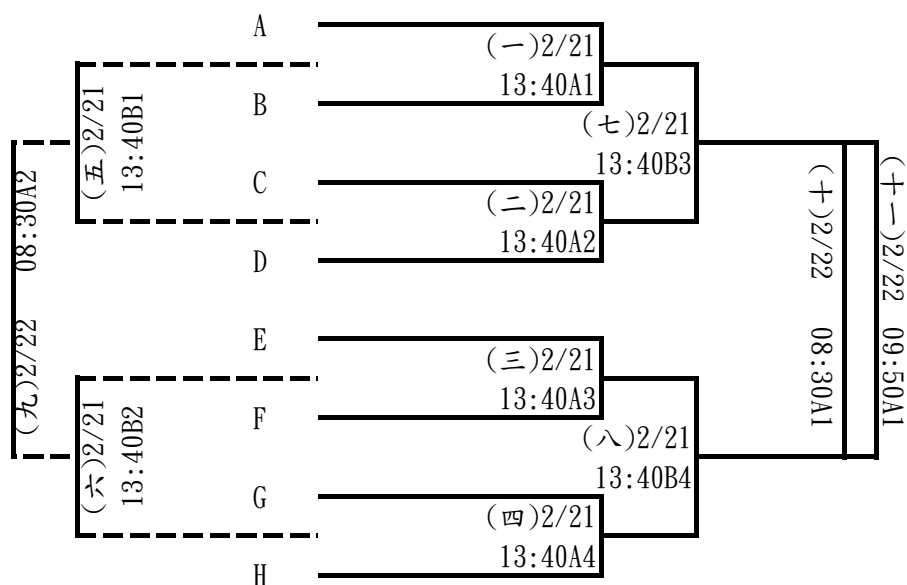

小女組單打：9人取6名

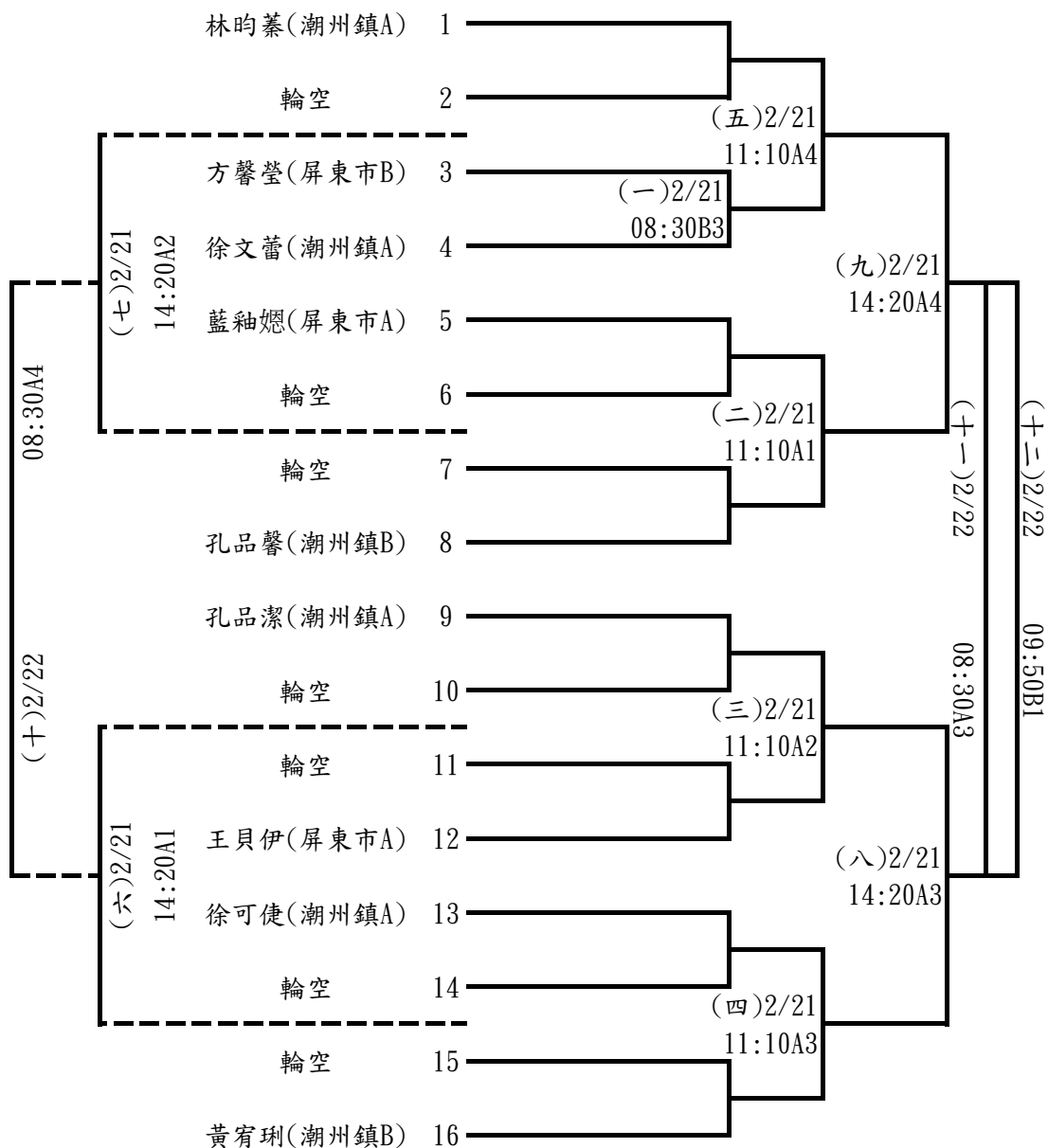

國男組雙打：3組取1名

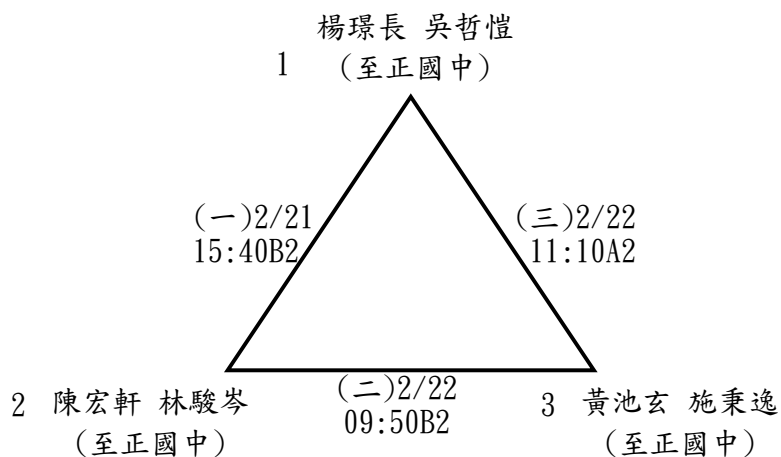

小男組雙打：10組取6名

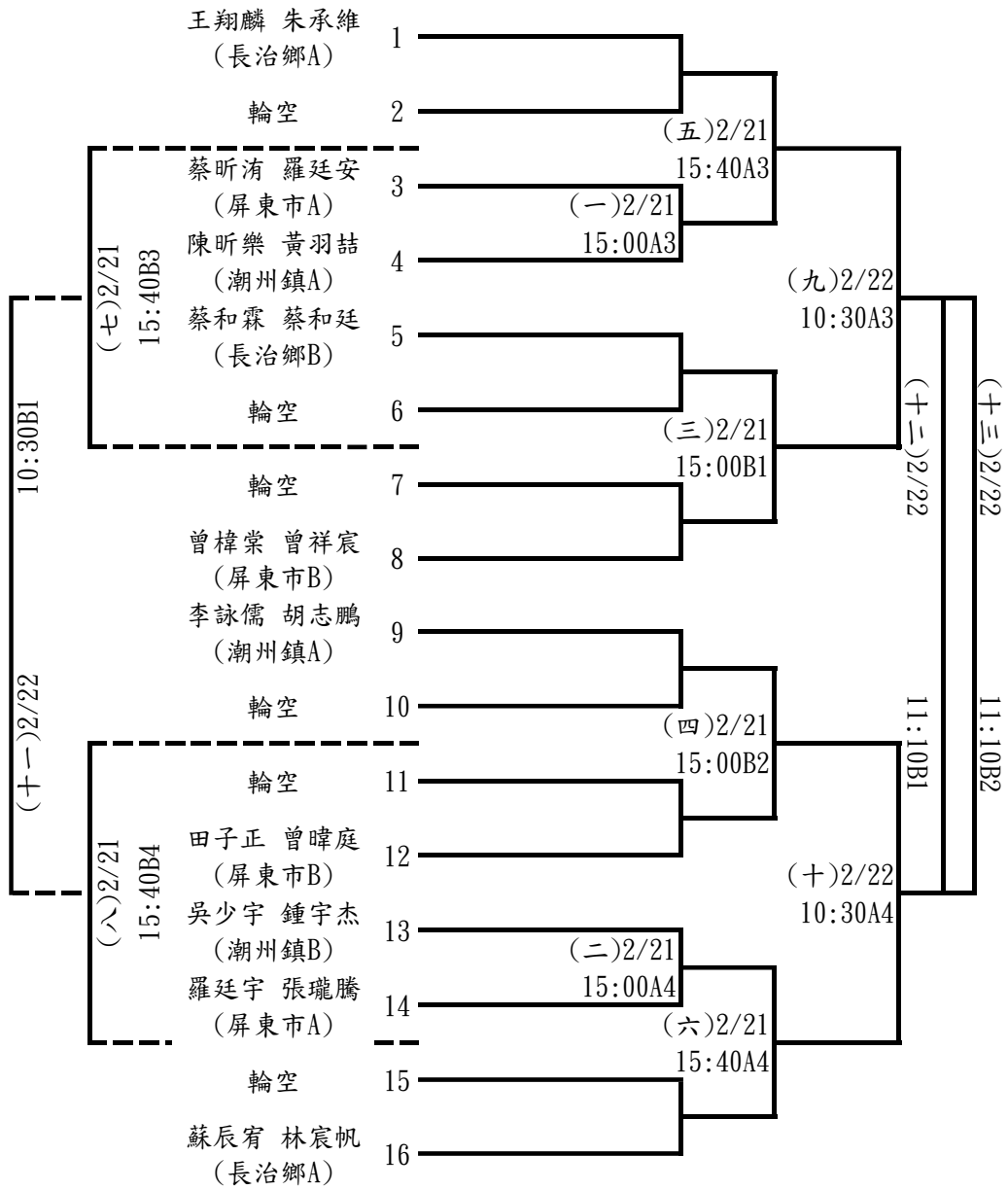

114年屏東縣中小學聯合運動會籃球隊職員名單

一、高男

1、國立屏中

領隊:陳國祥 執行教練:潘志偉,韓逸平 管理:李致乘
陸奕喬 陳楷太 才子恩 尤訢赫 黃少玄 潘世晟 戴文宸 陳子特 顏廣宸
張佑丞 葉豐宇 潘鈺修 陳浩恩 陳子錫 黃琮茗

2、國立潮中

領隊:林逸文 執行教練:邱建彰 管理:林雅馨
鄧鉞益 黃柏輔 陳奕翔 潘品綸 徐詠惟 施秉憲 黃俊翔 林明魁 李威震
邱郁程 陳亮亘 陳昱廷 陳關中 涂祐嘉 潘信守

3、東港海事

領隊:洪嘉皇 執行教練:郭俊宏 管理:賴景炫
黃翔偉 黃威智 黃柏晏 陳安佳 鄭丞安 林偉祥 郭昱廷 蕭友呈 曹登富
隆誠

4、佳冬高農

領隊:林鴻源 執行教練:葉志偉 管理:林信安
黃政傑 陳信志 塗政男 杜育安 蘇倍詰 蘇敏傑 林宸佑 葉承宗 吳以翔
李冠諭 李成佑 李鈺彬 王冠鈞 楊佳豫 曾祈恩

5、美和高中

領隊:王致皓 執行教練:黃裕昌 管理:方識棠
鄧博安 林朝銘 黃宥承 黃品勳 郭喬宇 黃品諺 連家駿 陳允安 顏旻宥
江俊德 曾鼎喆 鍾孟歡 羅羿勛

6、民生家商

領隊:胡瑞慧 執行教練:游家昇,潘志偉 管理:王海燕
劉東鑫 陳冠宇 邱清雄 王瑋廷 湯允劭 郭桔弟 李少騏 劉恩佑 李淳裕
李峻廷 高子鈞 藍振宇 顏振丞 胡澤庸 郭晉安

7、屏東高工

領隊:柯朝塗 執行教練:呂建宏,蘇郁茜 管理:陳玫秀
黃彥灃 涂祥宇 曾宥歲 張幃翔 黃琮閔 胡楷鈞 蘇子傑 楊鴻億 潘藝軒
楊宸豪 王智永 劉孟軒 徐子豪 薛楷樹 郭祐辰

8、來義高中

領隊:賴俠伶 執行教練:江肯杰 管理:陳文潔
曾昱啟 林弘傑 高旻鴻 胡恩竣 高程峰 何宇浩 高崇嘉 陳曦 蔡浩南
董權暘 黃承奕 曾品翰 曾奕飛 莊誠佑 沈洪誠

9、屏北高中

領隊:林照庭 執行教練:何寶康,湯賢良 管理:蘿莎·阿道
湯允斌 余翌 陳品 杜瑜睿 林秉鈞 林鴻億 孫皓勛 徐瑞安 宋恩橋
洪語然 謝承羽 高信祈 杜宇 陳俊宇 劉睿毅

10、東港高中

領隊:侯淑禎 執行教練:王立興 管理:徐沛暘,謝旻穎
蔡鎰鴻 高欲茗 王澤允 李心紘 周致有 周佑霖 林定緯 方琮閔 鄭又誠
李晉宇 許承煥 蔡承學 李啟翔 莊定博 伍品丞

二、高女

1、國立屏女

領隊:楊榮豐 執行教練:田秉穎 管理:楊勝喻
薛妤婕 傅以薰 陳宥煊 朱怡蓁 林子云 鄔廷珊 曹楊君 陳妍蓁 葉玟伶
吳宜蒨 施雅薰 謝佳佑 趙薇涵

2、國立潮中

領隊:林逸文 執行教練:邱建彰 管理:葉妍希
許家好 李佳恩 潘語晨 鄧惠文 董星湄 沈玉婷 蔡侑軒 李宜燕 賴薇伊
秦子婕 潘妍伶 陳永曦 莊婉仟 洪麗棋 鄭丞頤

3、屏榮高中

領隊:李欣蔓 執行教練:劉惠茹
張霽瑛 陳亮妤 楊寓婷 郭苑玉 宋伶頤 陳可婕 方麗禎 邱冠寧 劉家瑜
潘昕讌 吳玟蓁 邱蓉欣

4、屏東高工

領隊:柯朝塗 執行教練:呂建宏,潘志偉 管理:江志偉
楊宜林 鍾家禎 李育蓉 蘇昕鈺 李佳妤 梁家瑜 謝季穎 陳佳芳 王靜茹
蔡云瑄 黃子庭 趙宇萱

5、屏北高中

領隊:林照庭 執行教練:潘葳,羅嫻 管理:陳卉馨
楊慈恩 曾珮昕 黃彥瑄 陳紫茵 陳芊 石宇珊 陳珊妮 葉吳佳佳 台心晴
方淮秀 林思漩 陳佳妤 曾怡瑄

三、國男

1、美和高中

領隊:王致皓 執行教練:方識棠 管理:黃裕昌
李士軒 張凱鈞 鄭孫成 林宗賢 卓靖 孫耀 蘇益鉉 李詠掄 林哲謙
王睿鎧 黃琮凱 蘇裕盛 謝天睿 彭臆愷 陳宥丞

2、明正國中

領隊:林俊傑 執行教練:巴子晨 管理:莊鈞凱
徐茂軒 鄭匡淇 白弋嶙 涂郡曜 李東澤 王榮凱 黃品淵 顏昌宇 陳軒禾
黃元廷 吳延承 吳昱誠 楊智桓 楊又勳 廖士銜

3、中正國中

領隊:劉瑞富 執行教練:韓光雲 管理:施虹名
吳定軒 張芯鵬 陳柏寰 柯尚宏 戴俊耀 郭晉宇 徐睿奕 柯宗伯 李坤和
陳德偉 李濬宇 巴宥惟 郭中凱 林柏邑 魏睿霈

4、至正國中

領隊:黃賢德 執行教練:朱宓彥, 潘志偉 管理:曾可欣
郭柏佑 邱俊彰 蘇靖宇 黃彥勝 方奕棚 洪瑞延 黃柏熏 許承鎧 潘焯安
楊俊宏 張承鴻 賴奕勳 吳致翰 蔡柏翰 盧永茗

5、麟洛國中

領隊:郭瓊揚 執行教練:陳江炫昌 管理:鍾孟勳
伍春賓 梁凱捷 周以祥 朱博飛 王正宇 王絜瑞 林奧費倪 白義誠 林良諺
陸彥鈞 簡弘恩 蔡逸丞 潘則璋 孫維成 詹詠仁

6、九如國中

領隊:謝惠如 執行教練:李岳樺 管理:賴漢純
鄭安邑 許書瑋 蔡承祐 莊昱丞 吳景裕 許庭耀 鄧丞佑 林喆善 黃子睿
藍韶榆 邱翌睿 朱翊豪 王澤茂 陳宥睿 陳津賢

7、鹽埔國中

領隊:陳寶郎 執行教練:曾興民, 林建佑
邱詒恩 郭庭羿 馮皓 鄒宇新 曾承宥 余玖璟 林旻賢 杜敬堯 王翊宸
朱昀安 戴士凱 邱德城 陳柏源 黃于哲 黃泓睿

8、高樹國中

領隊:盧劍峰 執行教練:湯賢良 管理:林姿華
許晉睿 梁祐鈞 楊家謙 巴以勒 葉瑞期 趙加恩 劉子溯 陳彥凱 潘念恩
江偉璇 塩恩杰 顏允勒 顏治堯 巴育恆 呂聖安

9、潮州國中

領隊:林容如 執行教練:賴俊傑 管理:羅明忠
朱鴻睿 黃華文 徐旻顥 韋仲恩 周元寶 許至廷 林易則 辛品寬 林宇澤
關駿威 古祇育 趙楷泫 范承瀚 陳書懷 潘可璇

10、萬丹國中

領隊:黃豐欽 執行教練:吳建智 管理:黃哲男
周東穎 潘禹鈞 蔡承墀 陳奕霖 黃楷宸 蔡宗諺 陳柏翰 張睿智 洪浚閱
陳昱璋 吳文碩 蕭昇宏 黃俊成 李維軒

11、東新國中

領隊:羅彥文 執行教練:洪瑞鴻 管理:劉文正
方宏豪 宋昱成 阮子峻 楊秉叡 周呈祥 吳承遠 洪翊傑 陳昊穎 洪翊鈞
簡晉津

12、萬新國中

領隊:劉文宗 執行教練:簡年鴻 管理:王碩煌
李品醇 李唯帆 李維德 施皓翔 陳泓宇 陳奕儒 陳嘉民 蔣諾 徐育豪
林宇澤 郭大睿 劉子玄 陳逸翰 李政翰 簡愷頡

四、國女

1、美和高中

領隊:王致皓 執行教練:方識棠 管理:黃裕昌
李沛璇 徐可又 林雨葳 羅妤岑 陳孟鈞 江睿慶

2、來義高中

許愛加 王俐雅 董愷凌 顏芊璽 蕭羽勤 羅頌恩 黃鈺婷 賴亭伊 鍾涵琳

3、中正國中

領隊:劉瑞富 執行教練:韓光雲 管理:施虹名
吳慧恩 幸沛捷 蘇湘晴 李忻縈 顏彤恩 顏翊璇 陳佳妮 徐子涵

4、里港國中

領隊:鄭宗文 執行教練:馮郁 管理:林婉如
王巧函 楊秉甄 盧映璇 陳蓉安 李宜靜 李欣玲 容薇雅 陳怡君 蘇芊薰

5、鹽埔國中

領隊:陳寶郎 執行教練:林建佑, 豐悅如
陳茄津 洪佩真 李佩瑄 余芷璇 曾智宇 黃姿燕 黃靜瑩 方筱喬 蘇慧珊
陳巧瑄 莊婷妘

6、潮州國中

領隊:林容如 執行教練:賴俊傑, 黎星宏 管理:羅明忠
宋品葳 管紫妍 王冠絜 祝心蕾 潘亦琪 江紫渝 潘語晞 江書瑄 張丞靚
蘇芊華 陳孟綾 蔣語嫣 劉子琪

7、萬新國中

領隊:劉文宗 執行教練:邱建彰 管理:廖若然
張彤歆 尤惠婷 陳佳樂 林沁聆 許芷卉 陳卉甯 石佳蕙 李羽晴 陳佩萱
陳姿仔 潘暉喬 簡似芯

五、小男 A

1、屏東市

領隊:賴玉雪 執行教練:林揚軒, 潘志偉 管理:賴震宇
曾嘉呈 林暉紘 吳牧澤 李明翰 曾凱恩 朱承霖 歐陽靚 饒祐銘 巴富邦
王子齊 胡弼誠 陳彥宇 張育澄 戴易辰 林紹譽 陳德烈

2、九如鄉

領隊:王錦裕 執行教練:蕭正洋, 韓光雲
陳嘉恩 黃懋騰 林昶叡 蘇奕帆 林信宇 馮宸毅 洪楷森 蘇揚展 陳安麒
馮偉凱 林祈宥 雙皞宇 陳冠霖

3、車城鄉

領隊:謝郁如 執行教練:林孝威 管理:劉書任
潘景瑞 盧俊霖 蔡軒毅 吳翰林 林子安 林育賢 林長諺 林逸杰 林子恩
刁宥翔 林侑竑 蔡承皓

4、枋寮鄉

領隊:詹孟傑 執行教練:潘蕙琪, 阮義唐 管理:白傑仁
郭恩縉 鄭景懷 潘育佑 吳堉瓏 唐瑞謙 陳威 李梓銘 陳靖仁 胡向廷
曾振豪 孫東旭 葉誠太 楊玉祥 何冠陞

5、長治鄉

領隊:陳玉娟 執行教練:莊青祥, 蘇怡菁 管理:王宸勳
吳奇澄 洪晨祐 陳伯諺 吳育賢 王唯丞 林定葦 林衍芸 張旻棋 呂浚誠
蘇柏榕 張志偉 陳韋宏 曾亦萱 蘇柏安 陳宥銓

6、恆春鎮

領隊:黃順利 執行教練:吳柏叡, 胡德政 管理:黃盈燭
周祈玥 陳廷恩 陳紹恩 黃柏軒 陳睿紳 陳柯翔 尤修文 李梓倫 王冠庭
張珉睿 吳宇安 陳靖杰 柯睿 王詠翔 陳力瑋 林嘉銘

7、萬丹鄉

領隊:蕭旬閔 執行教練:張嘉民, 簡年鴻 管理:邱翠珊
李翰瑜 曾濬誠 傅李興誠 徐子宸 蔡博宇 李柏廷 施皓恩 李晨瑀 沈杰儒
林弘淵 鄭旻祐 莊凱鈞 林書毓 施嘉凱 李旻叡 吳芝鉸

8、潮州鎮

領隊:張振茂 執行教練:杜煥奎, 黃友祥 管理:余佳諾
賴沅樂 余玄品 黃皓軒 陳羿佑 余承祐 孫瑞璿 張宇凱 張宇傑 黃弘御
蔡寬誠 王志偉 曾基銓 蔡馮安 周語安 曾昀浩 謝孟廷

9、霧台鄉

領隊:鍾祥憑 執行教練:杜繼宗 管理:曾美珍
柯承瀚 賴禹宸 巴以謙 杜巴魯 林格勒樂 顏宇辰 包皓霖 柯特 麥樂
顏皓權 巴以禾 田雨恩 杜錫安 宋以諾 李愷樂 王子翔

10、鹽埔鄉

領隊:林淑芳 執行教練:李岳樺 管理:王敬琳
柯羽陽 陳泓廷 陳昱維 陳霈洵 王柯允昊 鍾季剛 邱臣維 盧品誌 蘇程鉉
羅偉齊 曾晨睿 王韋程 許宥祈 柯是安 邱鈞群 王柯允愷

六、小男 B

1、屏東市

領隊:王景弘 執行教練:麥劭雍,黃丞賢 管理:李讚桐
陳柏禧 簡誠圻 陳璿 陳孟達 簡揚文 李宥霆 曾祥瑞 郭翔駿 黃品淳
洪宥騰 吳睿恩 郭明睿 莊翔霖 蔡睿揚 陳侑恩

2、枋寮鄉

執行教練:潘蕙琪,阮義唐
陳品翰 吳志豪 李宸毅 阮秉達 黃茂霖 沈秉逸 揚智盛 黃元璽 胡丞竣
賴羿圻 洪晨峻 顏千富

3、恆春鎮

領隊:鄭鴻博 執行教練:吳柏叡,葉吳佳君 管理:柯仕偉
柯政宇 古學騰 吳冠儒 尤璽歲 黃昱凱 陳昕毅 沈言綸 白晨延 謝承翰
潘祐維 陳昕廣 林靖修 陳宥廷 陳佳豪

4、潮州鎮

領隊:林群智 執行教練:胡雨恩,鍾念佳 管理:阮珮玟
江唯安 黃楷淵 魏亮喆 蔡日豪 林可宸 楊有祁 楊坤騏 潘宥恩 高丰
魏雋喆 楊嘉歲 郭進威 林群翔 邁迦兒·阿法利得 陳旻澤 羅傑琳

七、小女 A

1、內埔鄉

領隊:劉富連 執行教練:張育慈 管理:陳正成
曹安媿 鄭棫壬 鍾宜君 曾鋆淳 何亦岑 莊珮宸 莊珮婕 涂喬安 徐儷菱
張育瑄 陳禹璇 高韋佳媛 曾近媛 劉宸茹 劉彤萱 施亮羽

2、車城鄉

領隊:謝郁如 執行教練:吳依柔 管理:李國正
林映汝 陳宥潔 董宣章 陳珮瑜 蔡依萱 賴羽晨 廖晨希 刁宥矜 林莉庭
胡芷涵 林思妘 林函霏

3、枋寮鄉

領隊:詹孟傑 執行教練:潘蕙琪,阮義唐 管理:白傑仁
許紫昕 顏子玘 陳怡佩 陳憶欣 黃怡楨 何依柔 楊宥萱 楊宥靚 賴則瑀
賴則瑄 余靚 黃怡璇 蔡妍心 黃佩奇 余晞 陳憶好

4、恆春鎮

領隊:王俞揮 執行教練:吳柏叡, 胡德政 管理:林妍嘉
陳彤瑤 夏昱甯 潘淳鈺 陳安琪 尤宥萱 林巧芬 葉千儀 陳亦茗 夏紆甄
洪千玄 黃昀萱 王婕妤 黃真 葉子筠 陳昕緹 黃唯媛

5、潮州鎮

領隊:林群智 執行教練:胡雨恩, 鍾念佳 管理:莊鳴涓
黃祈禎 羅玟潔 林姿妤 孔品馨 徐文蕾 劉苡樂 孔品潔 李恩好 朱妤娜
陳鑫 鄧芯棠 洪宥宸 楊筱彤 潘品蓉 曾婕 李宣穎

6、鹽埔鄉

領隊:劉建良 執行教練:林建宏 管理:梁元澤
鄭宇岑 簡于雁 郭昀邑 林宜萱 黃奕珊 簡毓芯 張喬倫 葉又菱 鄭榆樺
葉鈺音 林雅萍 林艾葳 林可萱 簡邵芸

114年屏東縣中小學聯合運動會籃球比賽名單

一、高男組

1、團體

國立屏中：陳楷太 黃少玄 陳子特 葉豐宇 陳子錫 陸奕喬 尤訢赫 戴文宸 張佑丞 陳浩恩 才子恩
潘世晟 顏廣宸 潘鈺修 黃琮茗
國立潮中：鄞鉞益 施秉憲 李威震 陳亮巨 涂祐嘉 黃柏輔 潘品綸 黃俊翔 林明魁 陳關中 潘信守
陳奕翔 徐詠惟 邱郁程 陳昱廷
東港海事：黃柏晏 林偉祥 曹登富 黃威智 鄭丞安 蕭友呈 黃翔偉 陳安佳 郭昱廷 隆誠
佳冬高農：蘇倍詰 葉承宗 李成佑 楊佳豫 黃政傑 杜育安 林宸佑 李冠諭 王冠鈞 塗政男 蘇敏傑
吳以翔 李鈺彬 曾祈恩 陳信志
美和高中：黃宥承 黃品諺 顏旻宥 鍾孟歡 林朝銘 郭喬宇 陳允安 曾鼎詰 鄧博安 黃品勳 連家駿
江俊德 羅羿勛
民生家商：陳冠宇 湯允劭 劉恩佑 高子鈞 胡澤庸 劉東鑫 王瑋廷 李少騏 李峻廷 顏振丞 邱清雄
郭桔弟 李淳裕 藍振宇 郭晉安
屏東高工：涂祥宇 黃琮閔 楊鴻億 王智永 薛楷樹 黃彥濤 張幃翔 蘇子傑 楊宸豪 徐子豪 曾宥崑
胡楷鈞 潘藝軒 劉孟軒 郭祐辰
來義高中：蔡浩南 曾品翰 沈洪誠 林弘傑 高程峰 陳曦 黃承奕 莊誠佑 曾昱啟 胡恩竣 高崇嘉
董權暘 曾奕飛 高旻鴻 何宇浩
屏北高中：孫皓勛 洪語然 杜宇 陳品 林鴻億 宋恩橋 高信祈 劉睿毅 余翌 林秉鈞 徐瑞安 謝承羽
陳俊宇 湯允斌 杜瑜睿
東港高中：王澤允 李心紘 林定緯 蔡承學 伍品丞 蔡鎰鴻 周致有 鄭又誠 許承煥 莊定博 高敏茗
周佑霖 方琮閔 李晉宇 李啟翔

二、高女組

1、團體

國立屏女：薛妤婕 朱怡蓁 曹楊君 吳宜蓓 趙薇涵 陳宥媗 鄔廷珊 葉玟伶 謝佳佑 傅以薰 林子云
陳妍蓁 施雅薰
國立潮中：潘語晨 沈玉婷 賴薇伊 陳永曦 李佳恩 董星湄 李宜燕 潘妍伶 洪麗棋 許家妤 鄧惠文
蔡侑軒 秦子婕 莊婉仟
屏榮高中：楊寓婷 陳可婕 劉家瑜 邱蓉欣 陳亮妤 宋伶頤 邱冠寧 吳玟蓁 張霈瑛 郭苑玉 方麗禎
潘昕譙
屏東高工：李育蓉 梁家瑜 王靜茹 趙宇萱 鍾家禎 李佳妤 陳佳芳 黃子庭 楊宜林 蘇昕鈺 謝季穎
蔡云瑄
屏北高中：陳珊妮 方淮秀 曾怡瑄 黃彥瑄 石宇珊 台心晴 陳佳妤 曾玥昕 陳芊 葉吳佳佳 林思漩
楊慈恩 陳紫茵

三、國男組

1、團體

美和高中：鄭孫成 孫耀 林哲謙 蘇裕盛 陳宥丞 張凱鈞 卓靖 李詠掄 黃琮凱 彭臆愷 李士軒
林宗賢 蘇益鎡 王睿鎧 謝天睿

明正國中：李東澤 顏昌宇 吳延承 楊又勳 徐茂軒 涂郡曜 黃品淵 黃元廷 楊智桓 白弋麟 王榮凱
 陳軒禾 吳昱誠 廖士鋳 鄭匡淇

中正國中：吳定軒 柯尚宏 徐睿奕 陳德偉 郭中凱 陳柏寰 郭晉宇 李坤和 巴宥惟 魏睿霈 張芯鵬
 戴俊耀 柯宗伯 李濬宇 林柏邑

至正國中：盧永茗 蘇靖宇 洪瑞延 潘炤安 賴奕勳 蔡柏翰 邱俊彰 方奕棚 許承鎧 張承鴻 吳致翰
 郭柏佑 黃彥勝 黃柏熏 楊俊宏

麟洛國中：伍春賓 朱博飛 林奧費倪 陸彥鈞 潘則璋 周以祥 王絜瑞 林良諺 蔡逸丞 詹詠仁
 梁凱捷 王正宇 白義誠 簡弘恩 孫維成

九如國中：蔡承祐 許庭耀 黃子睿 朱翊豪 陳津賢 許書瑋 吳景裕 林喆善 邱翌睿 陳宥睿 鄭安邑
 莊昱丞 鄧丞佑 藍韶榆 王澤茂

鹽埔國中：郭庭羿 曾承宥 杜敬堯 戴士凱 黃于哲 邱詒恩 鄒宇新 林旻賢 朱昀安 陳柏源 馮皓
 余玖璟 王翊宸 邱德城 黃泓睿

高樹國中：許晉睿 巴以勒 劉子溯 江偉璇 顏治堯 楊家謙 趙加恩 潘念恩 顏允勒 呂聖安 梁祐鈞
 葉瑞期 陳彥凱 塩恩杰 巴育恆

潮州國中：朱鴻睿 韋仲恩 林易則 關駿威 范承瀚 徐旻穎 許至廷 林宇澤 趙楷泐 潘可璇 黃華文
 周元寶 辛品寬 古祇育 陳書懷

萬丹國中：潘禹鈞 黃楷宸 張睿智 吳文碩 李維軒 周東穎 陳奕霖 陳柏翰 陳昱瑋 黃俊成 蔡承墀
 蔡宗諺 洪浚閔 蕭昇宏

東新國中：簡晉漳 阮子峻 吳承遠 洪翊鈞 宋昱成 周呈祥 陳昊穎 方宏豪 楊秉叡 洪翊傑
 萬新國中：李品醇 施皓翔 陳嘉民 林宇澤 陳逸翰 李維德 陳奕儒 徐育豪 劉子玄 簡愷頡 李唯帆
 陳泓宇 蔣諾 郭大睿 李政翰

四、國女組

1、團體

美和高中：林雨葳 江睿慶 徐可又 陳孟鈞 李沛璇 羅妤岑

來義高中：王俐雅 蕭羽勤 賴亭伊 許愛加 顏芊璽 黃鈺婷 董愷凌 羅頌恩 鍾涵琳

中正國中：顏彤恩 徐子涵 吳慧恩 李忻縈 陳佳妮 蘇湘晴 顏翊琬 幸沛捷

里港國中：盧映璇 李欣玲 蘇芊薰 楊秉甄 李宜靜 陳怡君 王巧函 陳蓉安 容薇雅

鹽埔國中：洪佩真 曾智宇 方筱喬 莊婷妘 陳茄津 余芷璇 黃靜瑩 陳巧瑄 李佩瑄 黃姿燕 蘇慧珊

潮州國中：王冠絜 江紫渝 張丞靚 蔣語媽 管紫妍 潘亦琪 江書瑄 陳孟綾 宋品葳 祝心蕾 潘語晞
 蘇芊華 劉子琪

萬新國中：尤惠婷 許芷卉 李羽晴 潘暉喬 張彤歆 林沁羚 石佳蕙 陳姿仔 陳佳樂 陳卉甯 陳颯萱
 簡似芯

五、小男組

1、團體

屏東市A：曾嘉呈 李明翰 歐陽靚 王子齊 張育澄 陳德烈 吳牧澤 朱承霖 巴富邦 陳彥宇 林紹譽
 林暉紘 曾凱恩 饒祐銘 胡弼誠 戴易辰

屏東市B：郭明睿 陳侑恩 簡誠圻 簡揚文 郭翔駿 吳睿恩 蔡睿揚 陳柏禧 陳孟達 曾祥瑞 洪宥騰
 莊翔霖 陳璿 李宥霆 黃品淳

九如鄉A：黃懋騰 林信宇 蘇揚展 林祈宥 陳嘉恩 蘇奕帆 洪楷森 馮偉凱 陳冠霖 林昶叡 馮宸毅
 陳安麒 雙皞宇

車城鄉A：潘景瑞 吳翰林 林長諺 刁宥翔 蔡軒毅 林育賢 林子恩 蔡承皓 盧俊霖 林子安 林逸杰
 林侑竑

枋寮鄉 A：鄭景懷 唐瑞謙 陳靖仁 孫東旭 何冠陞 郭恩縉 吳埴瓏 李梓銘 曾振豪 楊玉祥 潘育佑
陳威 胡向廷 葉誠太

枋寮鄉 B：阮秉達 揚智盛 賴羿圻 李宸毅 沈秉逸 胡丞竣 顏千富 吳志豪 黃茂霖 黃元璽 洪晨峻
陳品翰

長治鄉 A：張志偉 蘇柏安 洪晨祐 王唯丞 張旻棋 蘇柏榕 曾亦萱 吳奇澄 吳育賢 林忻芸 呂浚誠
陳韋宏 陳宥銓 陳伯諺 林定葦

恆春鎮 A：陳紹恩 陳柯翔 王冠庭 陳靖杰 陳力瑋 陳廷恩 陳睿紳 李梓倫 吳宇安 王詠翔 周祈珩
黃柏軒 尤修文 張珉睿 柯睿 林嘉銘

恆春鎮 B：古學騰 黃昱凱 白晨延 陳昕廣 陳佳豪 柯政宇 尤璽歲 沈言綸 潘祐維 陳宥廷 吳冠儒
陳昕毅 謝承翰 林靖修

萬丹鄉 A：傅李興誠 李柏廷 沈杰儒 莊凱鈞 李旻叡 曾濬誠 蔡博宇 李晨瑀 鄭旻祐 施嘉凱 李翰瑜
徐子宸 施皓恩 林弘淵 林書毓 吳芝銜

潮州鎮 A：賴沅樂 陳羿佑 張宇凱 蔡寬誠 蔡馮安 謝孟廷 黃皓軒 孫瑞璿 黃弘御 曾基銓 曾昀浩
余玄品 余承祐 張宇傑 王志偉 周語安

潮州鎮 B：郭進威 陳旻澤 黃楷淵 林可宸 潘宥恩 楊嘉歲 邁迦兒·阿法利得 江唯安 蔡日豪 楊坤
騏 魏雋喆 林群翔 羅傑琳 魏亮喆 楊有祁 高丰

霧台鄉 A：田雨恩 李愷樂 賴禹宸 林格勒樂 柯特 巴以禾 宋以諾 柯承瀚 杜巴魯 包皓霖 顏皓權
杜錫安 王子翔 巴以謙 顏宇辰 麥樂

鹽埔鄉 A：陳昱維 鍾季剛 蘇程鉉 王韋程 邱鈞群 陳泓廷 王柯允昊 盧品誌 曾晨睿 柯是安 柯羽陽
陳霈洧 邱臣維 羅偉齊 許宥祈 王柯允愷

六、小女組

1、團體

內埔鄉 A：鍾宜君 莊珮宸 徐儷菱 高韋佳媛 劉彤萱 鄭棫壬 何亦岑 涂喬安 陳禹璇 劉宸茹 曹安媿
曾鏗淳 莊珮婕 張育瑄 曾近媛 施亮羽

車城鄉 A：林映汝 陳珮瑜 廖晨希 胡芷涵 董宣章 賴羽晨 林莉庭 林函霏 陳宥潔 蔡依萱 刁宥羚
林思妘

枋寮鄉 A：顏子珽 黃怡楨 楊宥靚 余靚 黃佩奇 許紫昕 陳憶欣 楊宥萱 賴則瑄 蔡妍心 陳憶好
陳怡佩 何依柔 賴則瑀 黃怡璇 余晞

恆春鎮 A：陳彤瑀 陳安琪 葉千儀 洪千玄 黃真 黃唯媛 潘淳鈺 林巧芬 夏紆甄 王婕妤 陳昕緹
夏昱甯 尤宥萱 陳亦若 黃昀萱 葉子筠

潮州鎮 A：林姿妤 劉苾樂 朱妤娜 洪宥宸 曾婕 羅玟潔 徐文蕾 李恩好 鄧芯棠 潘品蓉 黃祈禎
孔品馨 孔品潔 陳鑫 楊筱彤 李宣穎

鹽埔鄉 A：張喬倫 葉鈺音 林可萱 郭昀邑 簡毓芯 鄭榆樺 林艾葳 簡于雁 黃奕珊 葉又菱 林雅萍
簡邵芸 鄭宇岑 林宜萱

籃球比賽秩序表

比賽時間：114年3月7-9日
 比賽地點：屏東高工(高女、國女)
 3/7 麟洛國小、3/8-9 屏東高中(高男)
 麟洛國中(國男)、至正國中(國小)

高男組團體：10隊取6名(分2組，每組取3名進決賽)

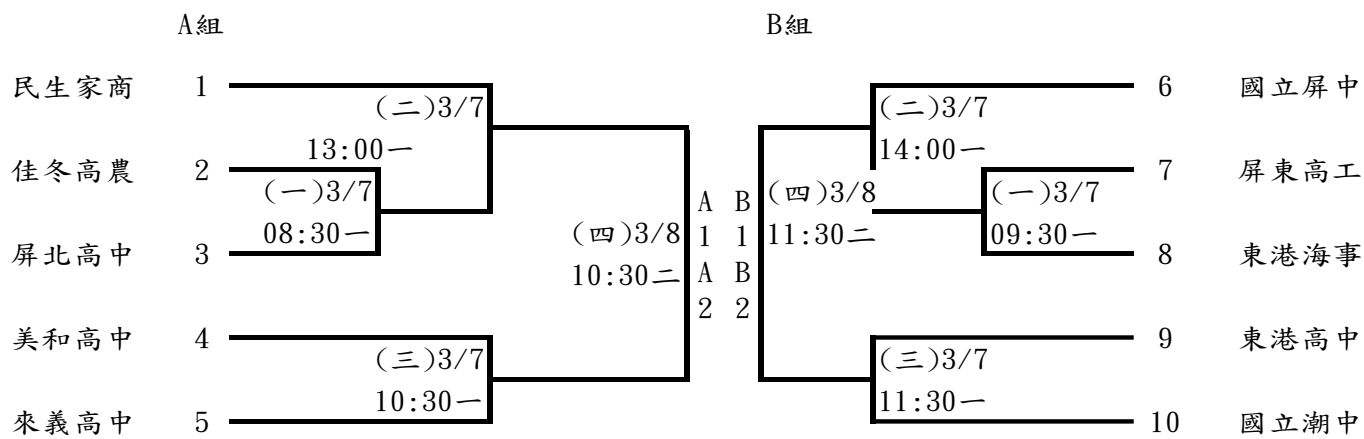

決賽

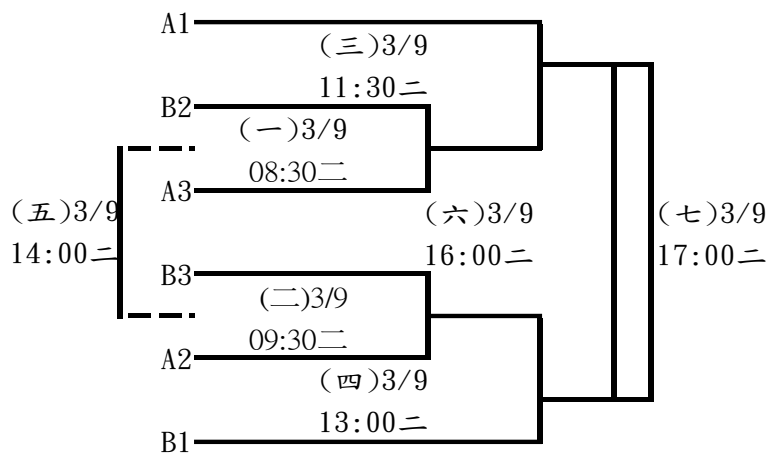

高女組團體：5隊取3名

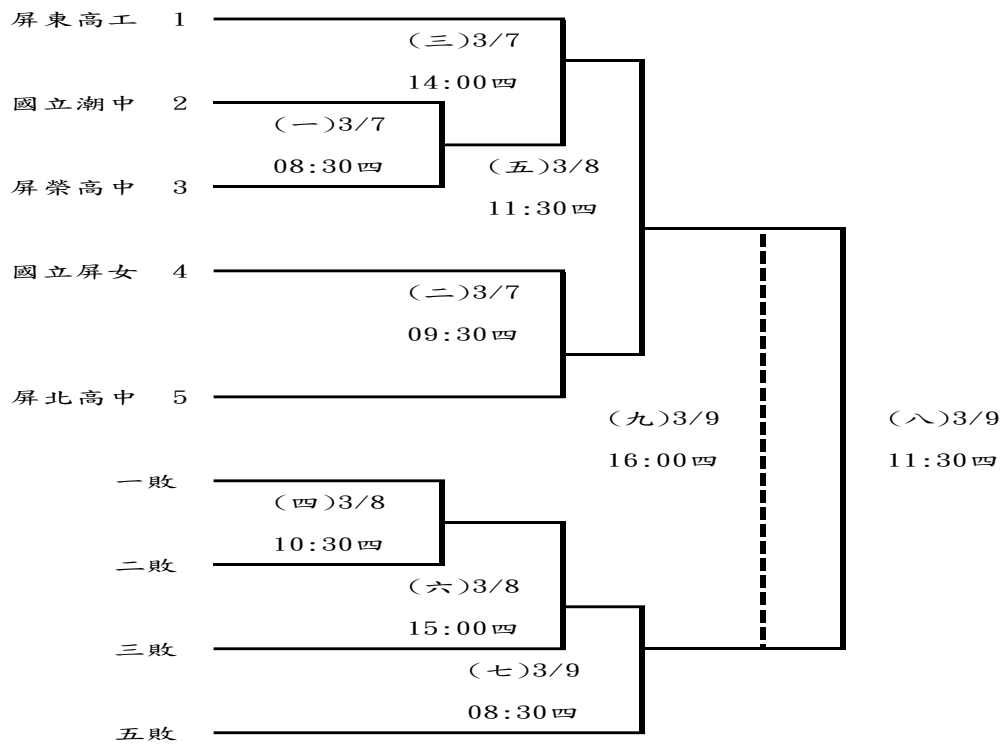

國男組團體：12隊取6名(分2組，每組取3名進決賽)

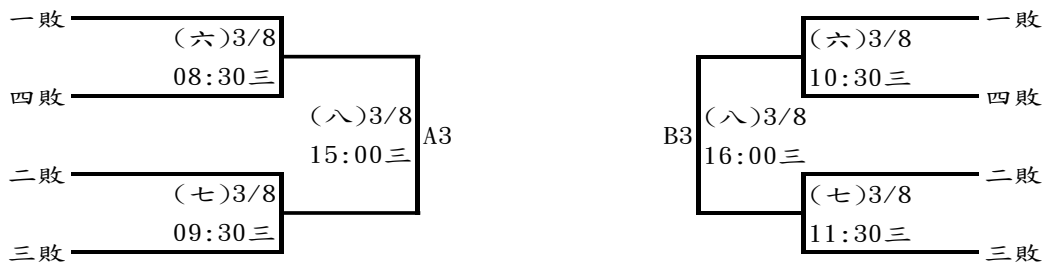
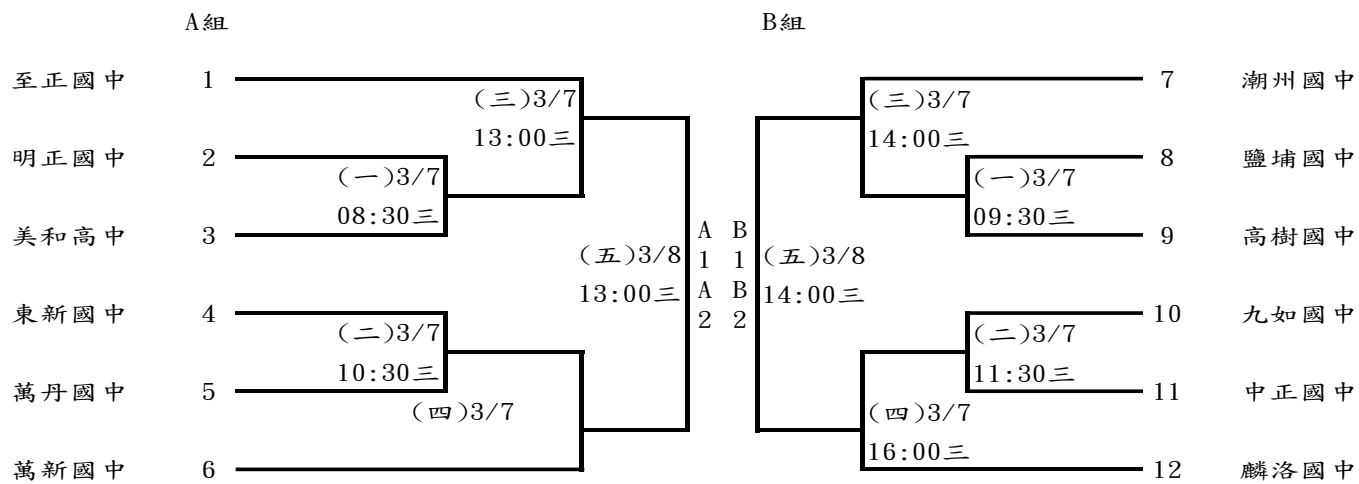

決賽

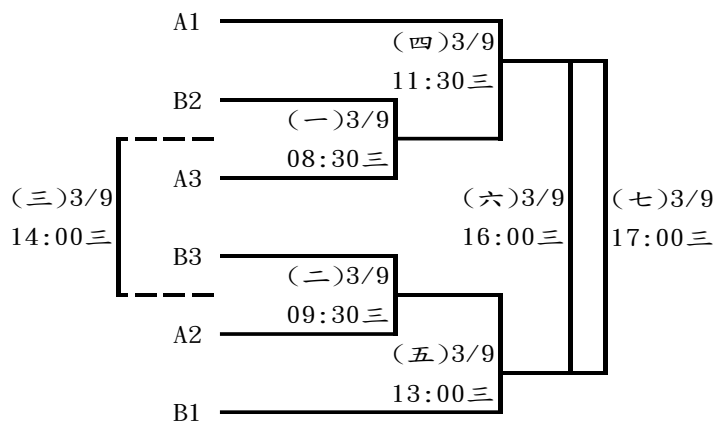

國女組團體：7隊取5名

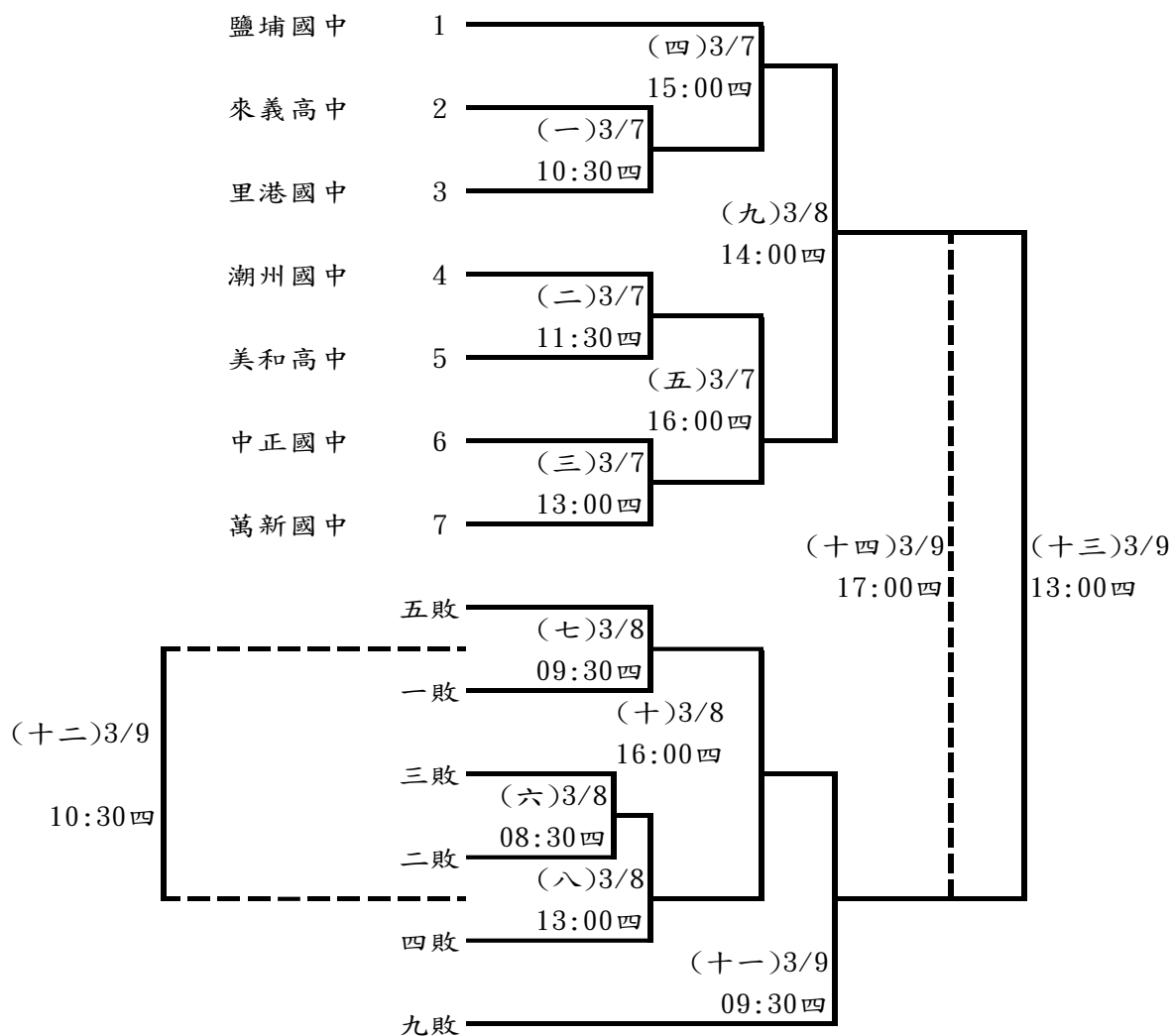

小男組團體：14隊取6名(分2組，每組取3名進決賽)

A組

B組

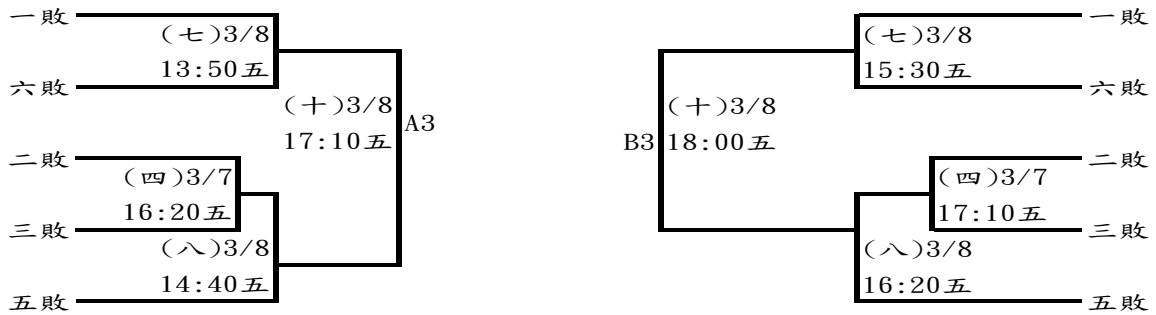
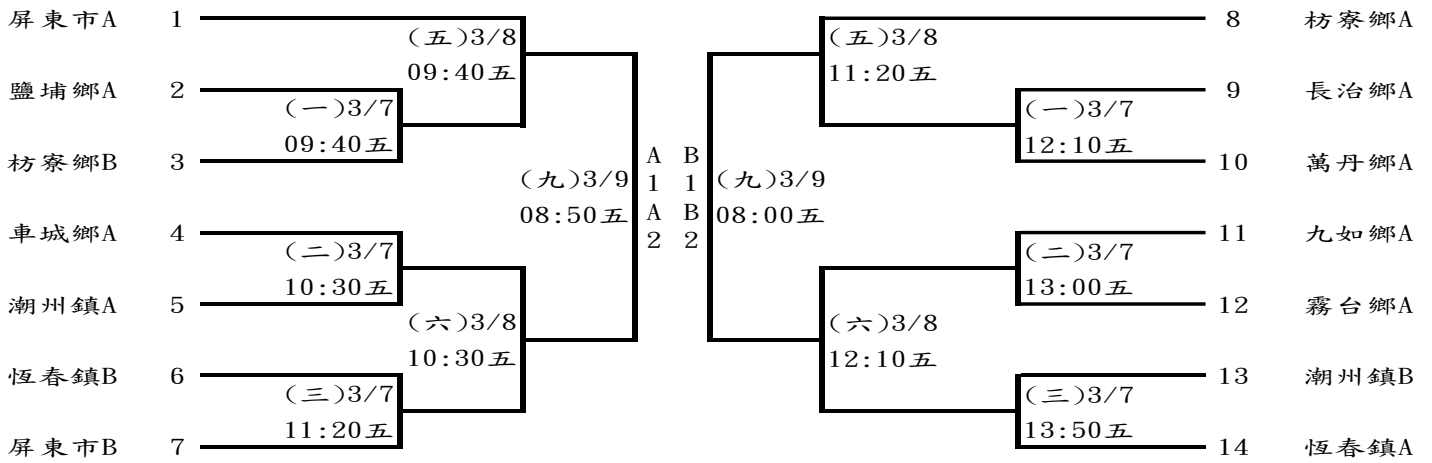

決賽

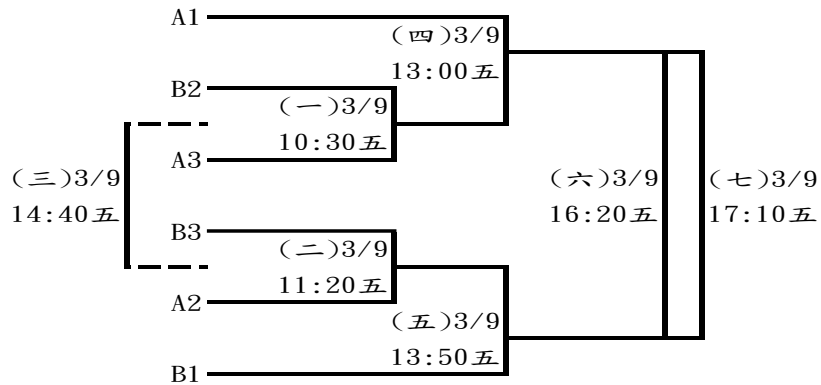

小女組團體：6隊取4名

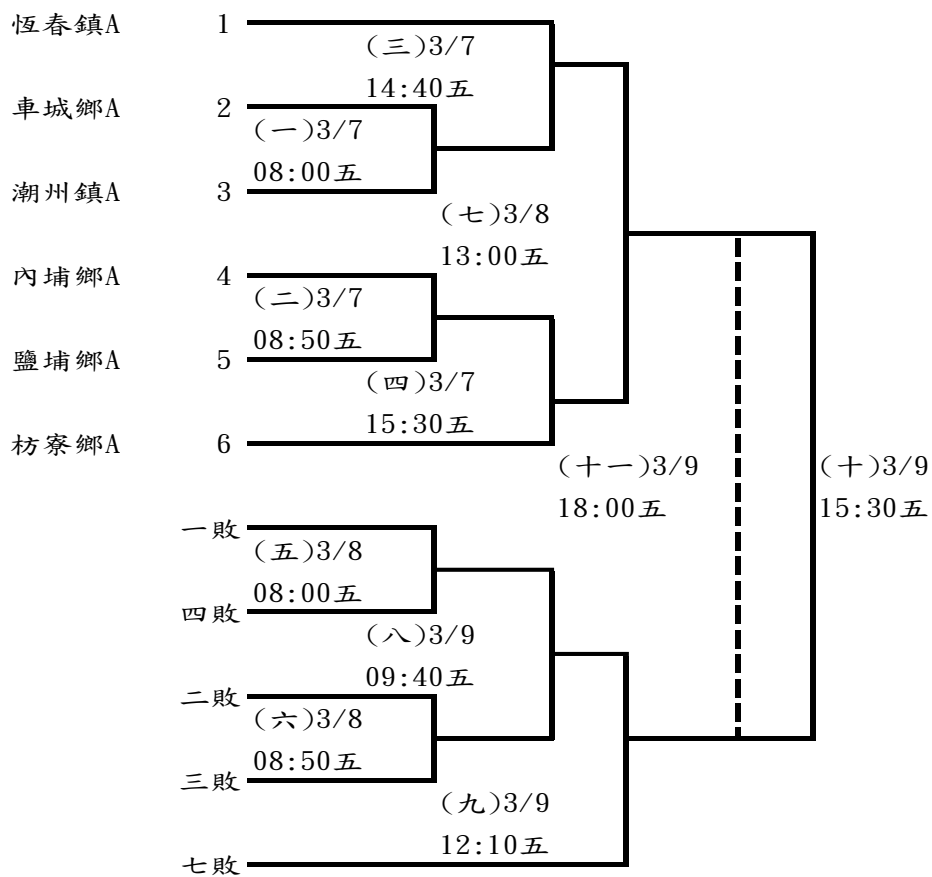

114 年屏東縣中小學聯合運動會軟式網球隊職員名單

一、高男

1、國立潮中

領隊:林逸文 執行教練:張芳慈
傅建民 張脩昊 石修齊 傅建中 馮品仁

二、高女

1、國立潮中

領隊:林逸文 執行教練:張芳慈
潘維甯 潘玟萱 陳思瑾

三、國男

1、麟洛國中

領隊:郭瓊揚 執行教練:李御嘉 管理:宋莉瑛
黃岑育 鐘世鈞 黃彥甫 林品蓉 邱彥勳 曾弈豪 陳宇宥

四、國女

1、麟洛國中

領隊:郭瓊揚 執行教練:李御嘉
沈依潔

2、光春國中

領隊:鐘冬玉 執行教練:賴立煌 管理:潘銘偉
賴沛棠 陳巧妮 許莉昀 邱好岑 陳于萱 潘采鈴

五、小男 A

1、內埔鄉

領隊:趙信光 執行教練:陳鼎鴻
陳宇恩 陳宇辰

2、潮州鎮

領隊:黃大峰 執行教練:王弘裕
吳昱慶 簡楷叡

3、麟洛鄉

領隊:黃素英 執行教練:楊添貴 管理:陳信智
陳詠騰 曾暘捷 馮一凡 李漢汶 林品育 曾奕榮 沈昱勳 吳唯丞 詹赫翔
葉其紘 陳建璋 陳政愷

六、小女 A

1、屏東市

領隊:陳垣佐 執行教練:楊政勳, 邱籽瑜
丁愛華 王韻甯 莊珺絢 顏彤芯 許蕙竹 陳僑好 陳芊羽 胡芸榛

2、潮州鎮

領隊:黃大峰 執行教練:利俊彥 管理:鍾尹禎
潘柏臻 黃翔婷 沈佳怡 張芯萱 陳于喬 黃芷榆

七、小男 B

1、麟洛鄉

領隊:林文彬 執行教練:陳鼎鴻 管理:嚴智文
邱子睿 吳唯名 黃麟翔 吳唯欲 張程鈞 林偉迪 郭暉勛 謝明峻 陳侑慶
陳正浩 徐家和 馮駿巖

八、小女 B

1、屏東市

領隊:黃寶葵 執行教練:李香雪, 王昭盛
方語彤 方語菲 莊永靖 王律甯 陳霈蓉 朱婕瑜 朱婕綾 黃心怡

2、麟洛鄉

執行教練:陳鼎鴻
黃蕙庭 曾歆珩

114 年屏東縣中小學聯合運動會軟式網球比賽名單

一、高男組

1、單打

張脩昊 (國立潮中) 傅建民 (國立潮中) 傅建中 (國立潮中) 馮品仁 (國立潮中)
石修齊 (國立潮中)

2、雙打

傅建民 張脩昊 (國立潮中)(1) 傅建中 石修齊 (國立潮中)(2)

二、高女組

1、單打

陳思瑾 (國立潮中) 潘玟萱 (國立潮中) 潘維甯 (國立潮中)

2、雙打

潘玟萱 潘維甯 (國立潮中)(1)

三、國男組

1、單打

鐘世鈞 (麟洛國中) 邱彥勳 (麟洛國中) 黃岑育 (麟洛國中) 林品蓉 (麟洛國中)
陳宇宥 (麟洛國中) 黃彥甫 (麟洛國中) 曾弈豪 (麟洛國中)

2、雙打

黃岑育 曾弈豪 (麟洛國中)(1) 黃彥甫 鐘世鈞 (麟洛國中)(2)
邱彥勳 林品蓉 (麟洛國中)(3)

四、國女組

1、單打

沈依潔 (麟洛國中) 陳巧妮 (光春國中) 陳于萱 (光春國中) 賴沛棠 (光春國中)
邱好岑 (光春國中) 許莉昀 (光春國中) 潘采妘 (光春國中)

2、雙打

陳巧妮 賴沛棠 (光春國中)(1)

陳于萱 潘采鈴 (光春國中)(3)

邱好岑 許莉昀 (光春國中)(2)

五、小男組

1、雙打

陳宇辰 陳宇恩 (內埔鄉 A)(1)

曾暘捷 陳詠騰 (麟洛鄉 A)(1)

李漢汶 馮一凡 (麟洛鄉 A)(2)

曾奕榮 林品育 (麟洛鄉 A)(3)

沈昱勛 吳唯丞 (麟洛鄉 A)(4)

葉其紘 詹赫翔 (麟洛鄉 A)(5)

陳政愷 陳建瑋 (麟洛鄉 A)(6)

簡楷叡 吳昱慶 (潮州鎮 A)(1)

邱子睿 吳唯名 (麟洛鄉 B)(1)

黃麟翔 吳唯欲 (麟洛鄉 B)(2)

林偉迪 張程鈞 (麟洛鄉 B)(3)

謝明峻 郭暉勛 (麟洛鄉 B)(4)

陳侑慶 陳正浩 (麟洛鄉 B)(5)

馮駿歲 徐家和 (麟洛鄉 B)(6)

六、小女組

1、雙打

王韻甯 丁愛華 (屏東市 A)(1)

黃翔婷 潘柏臻 (潮州鎮 A)(1)

莊琿絢 顏彤芯 (屏東市 A)(2)

張芯萱 沈佳怡 (潮州鎮 A)(2)

朱婕瑜 陳霈蓉 (屏東市 B)(3)

胡芸榛 陳芊羽 (屏東市 A)(4)

方語彤 方語菲 (屏東市 B)(1)

黃蕙庭 曾歆玲 (麟洛鄉 B)(1)

王律甯 莊永靖 (屏東市 B)(2)

許蕙竹 陳僑妤 (屏東市 A)(3)

黃芷榆 陳于喬 (潮州鎮 A)(3)

朱婕綾 黃心怡 (屏東市 B)(4)

軟式網球比賽秩序表

比賽時間：114年3月7日至8日

比賽地點：麟洛國小網球場

高男組單打：5人取3名

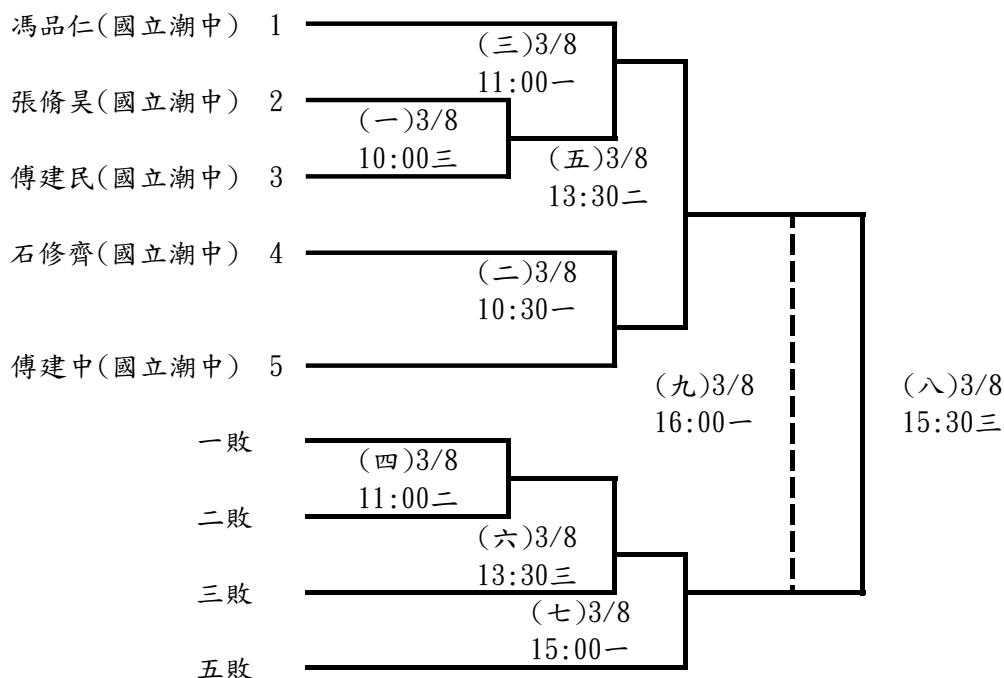

高女組單打：3人取1名

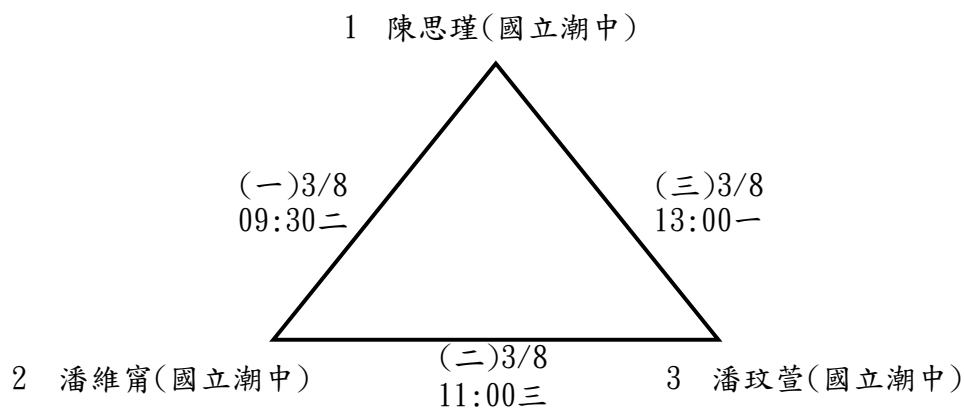

高男組雙打：2組取1名

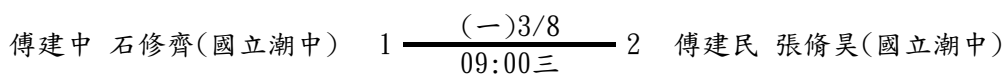

高女組雙打：1隊不比賽(潘玟萱 潘維甯(國立潮中))

國男組單打：7人取5名

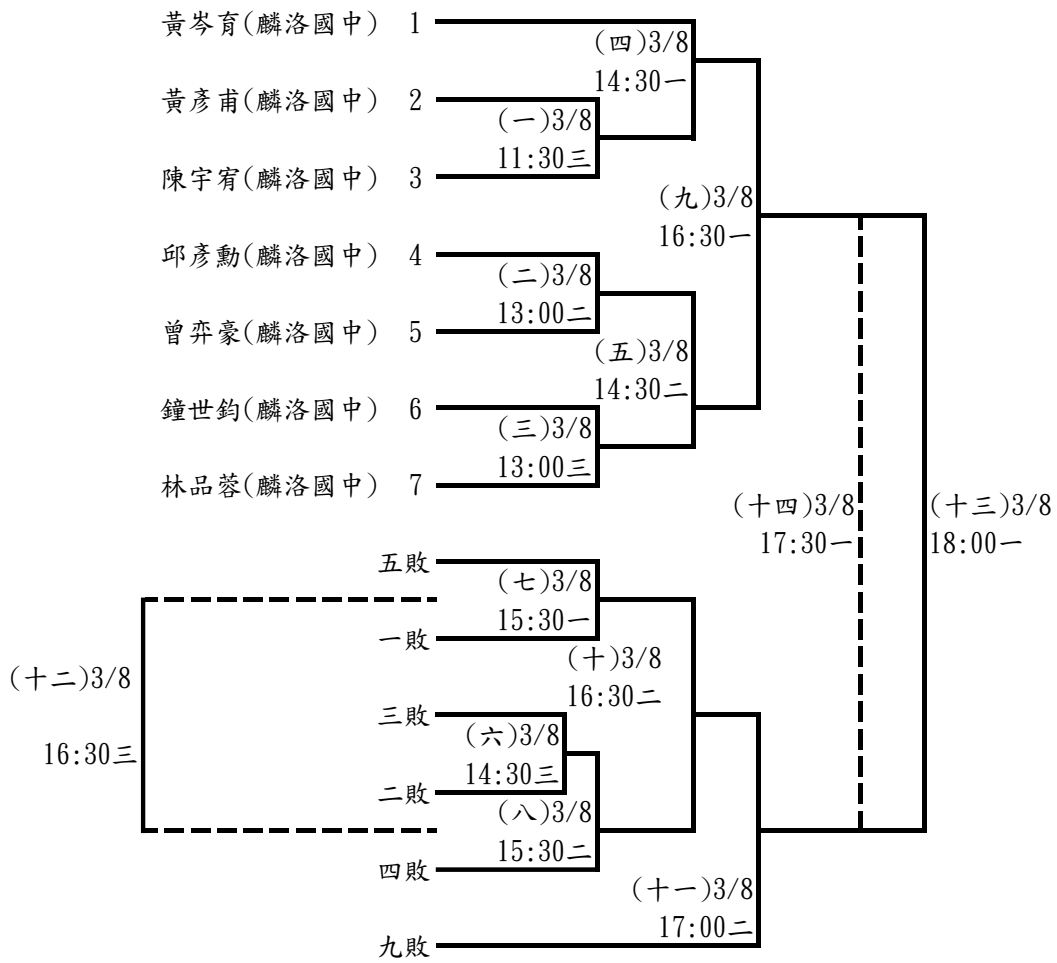

國男組雙打：3組取1名

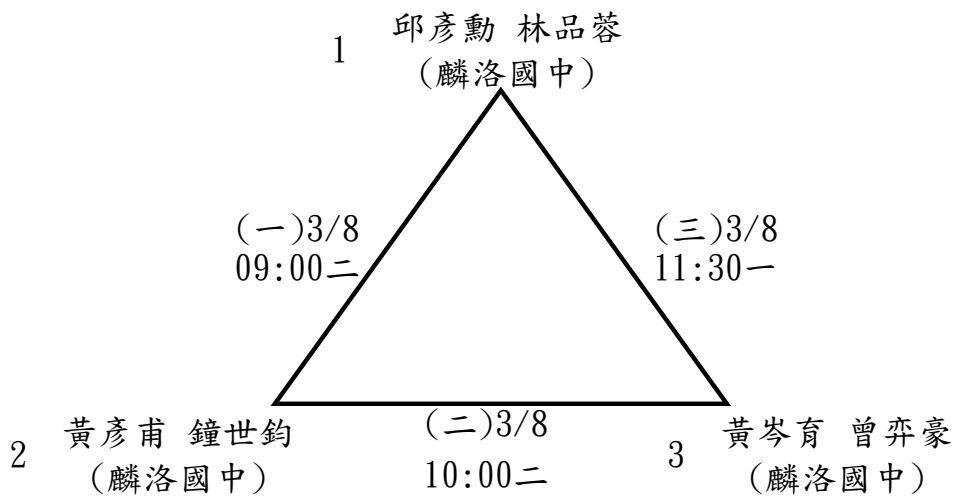

國女組單打：7人取5名

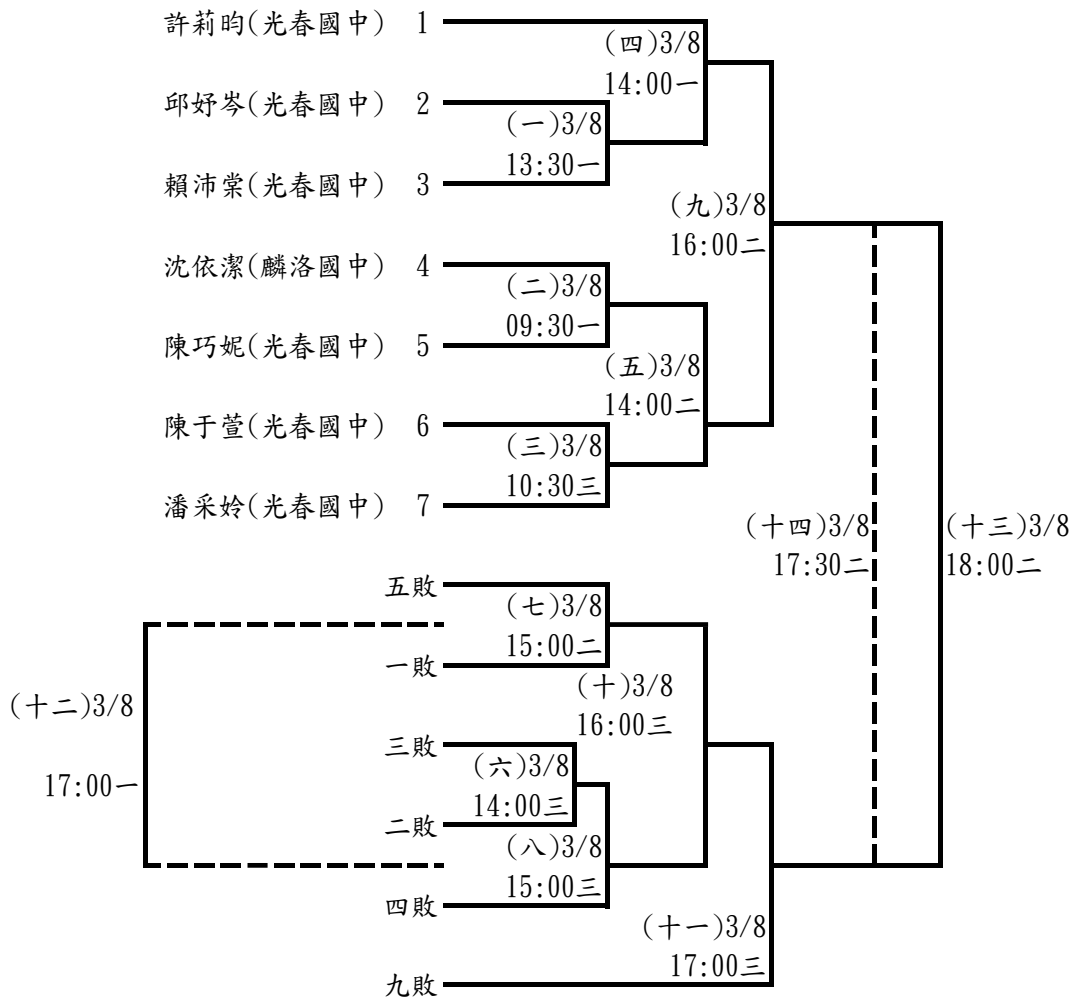

國女組雙打：3組取1名

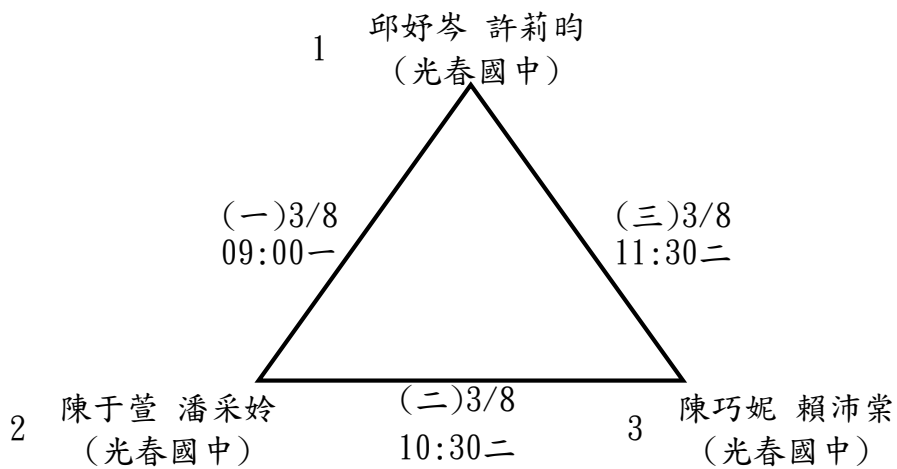

小男組雙打：14組取6名(分2組，每組取3名進決賽)

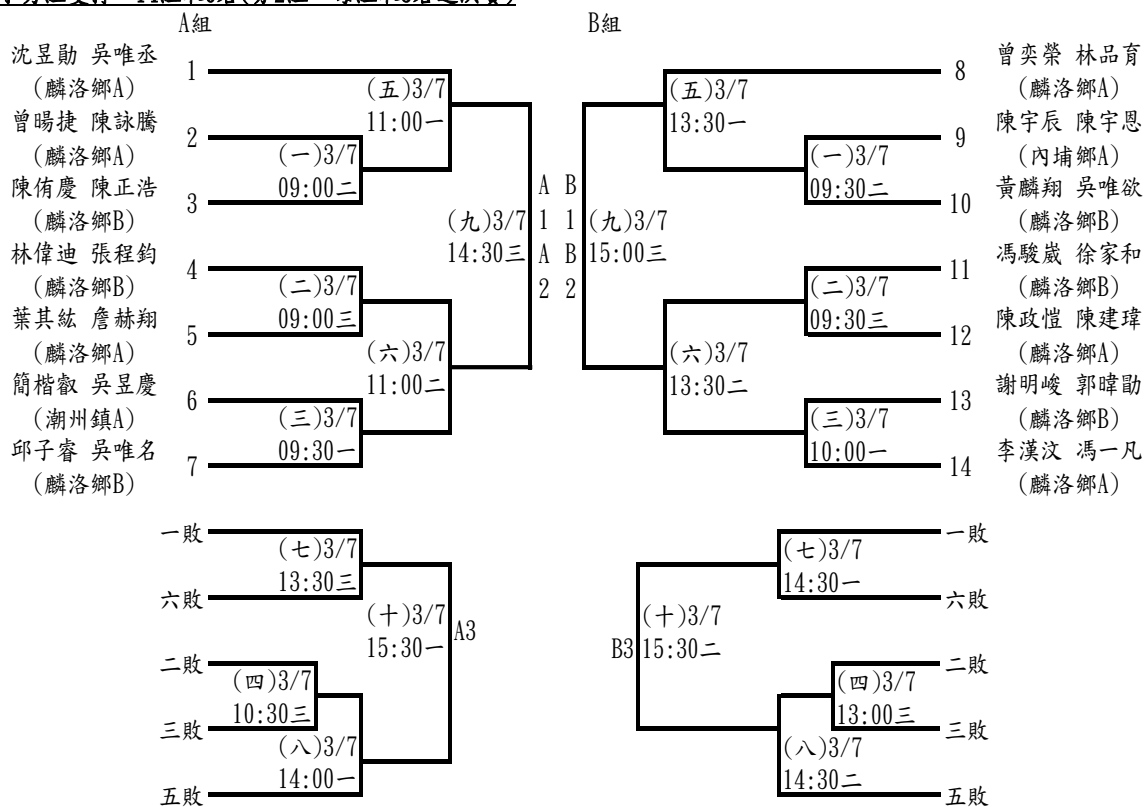

決賽

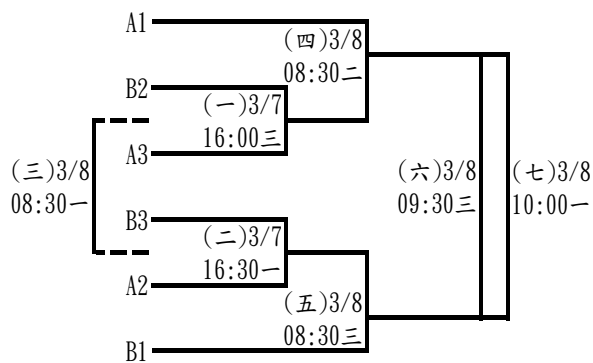

小女組雙打：12組取6名(分2組，每組取3名進決賽)

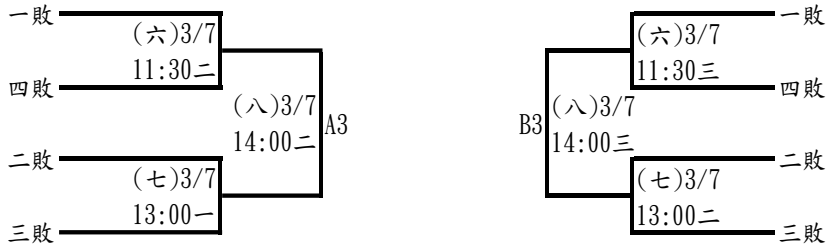
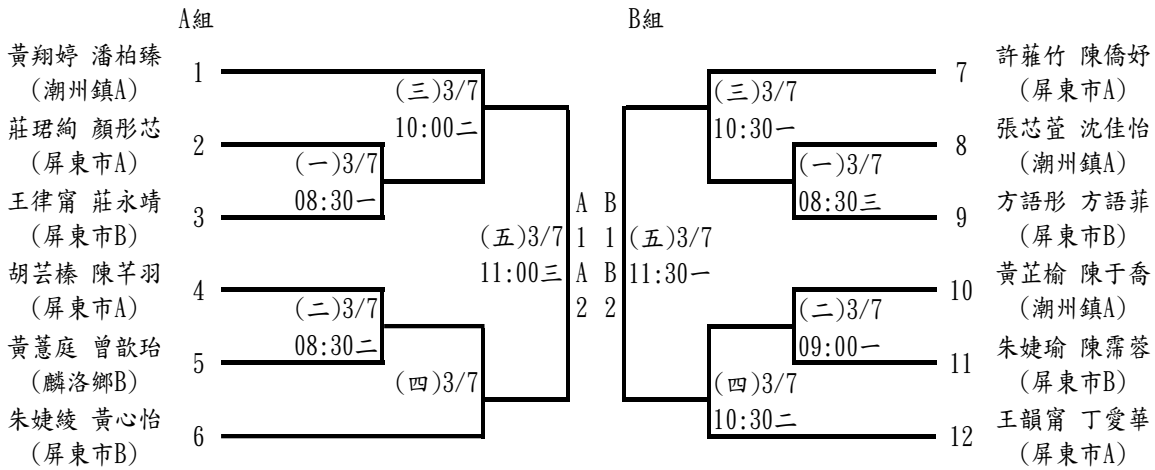

決賽

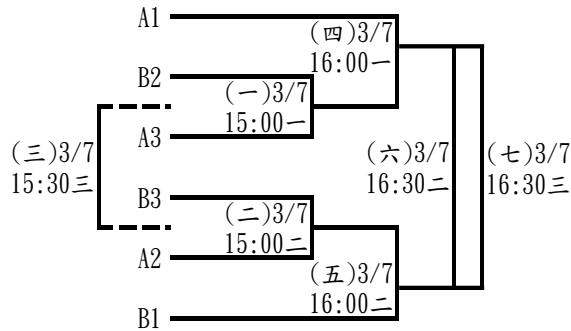

114 年屏東縣中小學聯合運動會羽球隊職員名單

一、高男

1、國立屏中

領隊:陳國祥 執行教練:施言楠 管理:謝發明
陳家鴻 吳承熙 利禹叡 李秉儒 蕭子敬 楊振筵 林廷恩 楊承歷 方詮斌
林恩宏

2、國立潮中

執行教練:陳德庸
廖千寧 潘傳熙

3、內埔農工

領隊:周敦懿 執行教練:蔡榮昌
黃柏穎 潘柏恩 黃楠祐 王祈元 才煜頡 林靖偉 李威逸 黃子謙

4、大同高中

領隊:陳冠明 執行教練:王凱隆,羅健男
許桐睿 童健翔 林辰翰 黃竑叡 李育丞 陳冠穎 涂瑋辰 饒恩齊 侯秉亨
莊宸

5、枋寮高中

領隊:陳科名 執行教練:蔡育勳,陳兆鴻
洪宗志 陳鈺辰 林家樂 陳柏叡 蔡秉耘 廖晏鈞 江品叡 陳寬豪 林圻翹
陳鈺閔

6、屏榮高中

領隊:李欣蔓
林家銳 黃聖傑

7、屏北高中

領隊:林照庭 執行教練:羅嫻
王寬威

8、東港高中

領隊:侯淑禎 執行教練:林文榮,蔡冠聖
洪兢彥 許睿文 陳元甲 許皓翔 蔡佑杰 邱景騰 顏振安 林清仁 李丞恩
蘇星維

二、高女

1、國立屏女

執行教練:盧含洙 管理:楊勝喻
馬綠茵 陳穎萱 李玉凡 邱靖凌 王姿菁 吳莉玫 鄭淑好 林智恩 洪欣怡

2、國立潮中

執行教練:陳德庸

林宜蓁 林子薰 高芯巧

3、內埔農工

領隊:周敦懿 執行教練:蔡榮昌

林孟璇

4、大同高中

執行教練:羅健男

陳芄臻

5、枋寮高中

領隊:陳科名 執行教練:蔡育勳

阮宥蓁 徐睿靖

6、東港高中

領隊:侯淑禎 執行教練:戴敏峯, 林文榮

傅姿瑄 陳詠晴 許涵瑄 唐洧倩 吳嘉芝 潘以晨 林鈺涵 陳姝妤 張懷熙
黃鈞芸

三、國男

1、大同高中

領隊:吳德偉 執行教練:王凱隆, 羅健男

趙永瑞 陳品睿 陳霆羿 黃思維 楊宇睿 張予齊 鍾博鈞 廖健程 顏司旻
洪古捷宇

2、枋寮高中

領隊:陳科名 執行教練:蔡育勳, 陳兆鴻

蕭子聲 林家峯 張競賢 林建廷 鄭柏軒 郭清忠 柯迪兒 黃彥維 王詮鈞

3、美和高中

領隊:王致皓 管理:黃裕昌

鍾雨澄 李丞晏 葉家祥 劉子齊 曾茂程

4、東港高中

領隊:侯淑禎 執行教練:張弘義, 林文榮

黃志緯 陳廷璋 方孟翔 吳榮億 黃冠璋 蔡博安 何侑恩 黃詠奕 蘇宥升
吳秉濠

5、中正國中

領隊:劉瑞富 執行教練:劉韋奇, 施言楠 管理:梁懷欽

陳力宏 陳宇哲 陳冠儒 李庭宇 賴勁翰 陳品叡 楊忠立 周秉毅 周祐樂
謝睿 閻品捷 劉宇軒 蔡騏駿

6、鶴聲國中

領隊:陳亮谷 執行教練:胡誌仁 管理:戴義泉
陳伯翰 邱偉哲 林佳儀 劉品呈 李冠鈺 廖品程 黃晟峻 薛豐耀 蔡宇承
林羽祈

7、里港國中

領隊:鄭宗文 執行教練:侯展承
楊皓丞 洪柏挺 黃郁豪 施立暉

8、高樹國中

領隊:盧劍峰 執行教練:宋潔如 管理:林姿華
陳俊瑋 吳冠霆 賴杰恩 邱詠浙 蕭季綱 陳品喆 陳樂恩 藍峻 吳承享
林柏宇

9、崇文國中

領隊:黃慧瑄 執行教練:林萬宗
簡翊丞 林柏毅 古宇·達
拉巴揚

10、竹田國中

邱凱廷 陳品皓 陳雲 謝博淵 廖柏霖 鍾丞喆 劉易承 曾鉅翔 林品睿

11、萬巒國中

領隊:陳朝賢 執行教練:陳忠羿 管理:吳宇立
曾誠星 林可宸 陳士茂 吳承恩 鄭嘉凱 楊秉右 許雲清 沈陽 鄭嘉峻
郭晉瑋

12、南州國中

領隊:曾淑勤 執行教練:梁美如
曾承意

13、琉球國中

領隊:蘇傳桔 執行教練:黃華愷 管理:李秀麗
林子弘 洪嘉陽 陳煊幃 蔡東祐 陳班長 林柏漢 蔡育展 洪峻丞

四、國女

1、大同高中

執行教練:羅健男
方品筑

2、枋寮高中

領隊:陳科名 執行教練:陳兆鴻
劉安捷 吳炫嬋 翁陳妮幼

3、東港高中

領隊:侯淑禎 執行教練:李文祥,林文榮

林采青 楊文沁 吳雨彤 許綵軒 黃梓晴 褚佳怡 杜采寧 李昀蓓 鄭欣俞
蔡芸蓁

4、中正國中

領隊:劉瑞富 執行教練:孫紹璋,施言楠 管理:施虹名

曾筠庭 王亮勻 許昱翎 楊于瑩 簡玟瑜 邱彥瑄 卓品妍 陳美慧 張永欣
陳韋彤 陳湘婷 李品函

5、鶴聲國中

領隊:陳亮谷 執行教練:胡誌仁 管理:戴義泉

蕭喬薰 林子純 林洵慈 龔舫澂 張羽炘 簡唐荷 郭子琦 周家羽 李彩琳
廖子璇

6、崇文國中

領隊:黃慧瑄 執行教練:林萬宗

陳若頤 廖佳宜

7、竹田國中

邱亦捷 張師容 林昕謹 涂洛凡

8、萬巒國中

領隊:陳朝賢 執行教練:張順龍,陳忠羿

林莉庭 唐睿涵 蔡咏彤 潘逸芯 郭姘瑄 潘涵彤 余壬美 余軒如

9、琉球國中

領隊:蘇傳桔 執行教練:黃華愷 管理:李秀麗

李芝瑩 黃寶儀 陳靚萱 蘇卉芯 洪美秀 陳沂靜 陳華茵 林牧澄

五、小男 A

1、屏東市

領隊:黃玉麟 執行教練:陳其昌,陳榮貴

陳泱峻 劉凱侑 曾翊程 宋介中 黃杏程 林禹佑

2、內埔鄉

林柏宇 陳奕宏 巫長祐 林宥廷 王翊宸 蘇宇威

3、里港鄉

領隊:藍乙琳 執行教練:侯展承,吳神佑

許愷峻 陳頡霖 林恩先 施立曜 陳宥霖 蔡曜丞

4、枋寮鄉

執行教練:蕭任廷,陳兆鴻

蕭子捷 李奕陞 郭洺佑 陳郵易 邱睿祈 尤錫樂

5、東港鎮

領隊:李雅容 執行教練:林恒斌

林楷祐 郭哲宇 黃品瑞 張誠恩 蔡廷駿

6、林邊鄉

領隊:賴欣怡 執行教練:吳文哲,施孟男

何昊坤 許永承 陳維宥 王品昇 林立誠 林易陞

7、恆春鎮

領隊:李韋賢 執行教練:徐如君 管理:張簡安容

詹珀鎮 陳子紳 楊銘宗 龔學凱 朱彥霖 龔學育

8、琉球鄉

領隊:江麗芬 執行教練:潘彥豐

林楓桀 林楓焯 黃裕信 陳昕 林正杰 蘇郡正

9、新園鄉

領隊:郭明固 執行教練:戴敏峯 管理:呂榮宗

羅翊恩 楊秉欣 吳伯諺 莊友志 吳駿龍 章恩碩

10、萬丹鄉

領隊:鍾文馨 執行教練:唐子籐

黃奕澄 黃欣慈 林宥叡 侯仲遠 黃胤璋

11、萬巒鄉

領隊:洪嘉宏 執行教練:顏進生

涂珉瑞 林墾 葉立睿 陳鵬多

12、潮州鎮

領隊:余美瑩 執行教練:曹郁玲

阮唯宸 莊子毅 范裕杰 翁靖杰 翁靖承 洪御

13、麟洛鄉

領隊:余淑齡 執行教練:吳皓東

吳唯丞 張邁為 張宥勝 張佑為

六、小女 A

1、屏東市

領隊:林柏宏 執行教練:陳燕玉,黃柏泓

金彤玲 謝欣倫 邱子霖 葉書雅 曾子芮 梁采庭

2、里港鄉

領隊:藍乙琳 執行教練:侯展承,吳神佑
潘品玢 陳緬縈 陳亭貝 陳芊羽 鄭宇蓁 容莉雅

3、枋寮鄉

執行教練:林冠宇,林耀祥
潘芯蕾 邱詠芯 陳甜兒 蘇語澄 葉宇晴 陳甯兒

4、琉球鄉

領隊:洪永恕 執行教練:黃憲君
林孟諭 陳昀杉 洪于澄 洪品妤 陳娟希 許芳董

5、新園鄉

領隊:施青伶 執行教練:蔡育樺 管理:林家正
郭鎡慧 章恩瑜 盧雅彤 楊予慈 陳芯彤 謝芮絲

6、潮州鎮

領隊:余美瑩 執行教練:劉冠汝
黃繡鈺 蔡芯瑤 劉映汝 陳映彤 曾祈惠

七、小男 B

1、屏東市

領隊:賴玉雪 執行教練:李昀桐,謝和興
葉詠恆 黃彥騰 吳宥廷 楊韜之 許桓璋 李翊

2、里港鄉

領隊:藍乙琳 執行教練:侯展承,潘俊成
莊豐源 曹庭鈺 潘謙翔 白竣愷 王洺陽 林彥宏

3、枋寮鄉

執行教練:劉昀軒,翁耀明
吳承真 陳韋廷 吳冠緯 吳展赫 劉騫 黃靚祐

4、東港鎮

執行教練:陳伯政
蔡秉翰 林宥緯 潘呈恩 黃云昱 王凱祥

5、新園鄉

領隊:呂盈璇 執行教練:李如弘 管理:周志勇
許煌燁 陳浩宇 吳岍嵩 徐子睿 李寬華 郭銘祥

6、萬丹鄉

領隊:林郁琪 執行教練:蔡宗勝 管理:謝翔安
吳同鈞 鄭佳詳 楊宸瑋 蕭閔璜 林莖婕 魏宇謙

7、萬巒鄉

領隊:杜家綸

李沅宸 沈秉勳 林子全 郭亦恩 江亮恩

8、潮州鎮

領隊:余美瑩 執行教練:黃上珩

林允 謝咏勳 陳秉駿 陳品佑 孫翰辰 陳韋傑

八、小女 B

1、屏東市

領隊:黃玉麟 執行教練:劉賢麒,陳其昌

蔡佩芹 高辰晞 簡鈴懿 簡鈺蘋 宋喬安 曾梓琳

2、里港鄉

領隊:藍乙琳 執行教練:潘俊成

吳宜庭 黃暄芷 溫佳容 張涵慈

114 年屏東縣中小學聯合運動會羽球比賽名單

一、高男組

1、單打

方詮斌 (國立屏中)	楊承歷 (國立屏中)	林廷恩 (國立屏中)	廖千寧 (國立潮中)
潘傳熙 (國立潮中)	黃柏穎 (內埔農工)	黃楠祐 (內埔農工)	潘柏恩 (內埔農工)
許桐睿 (大同高中)	林辰翰 (大同高中)	童健翔 (大同高中)	林家樂 (枋寮高中)
陳鈺辰 (枋寮高中)	洪宗志 (枋寮高中)	王寬威 (屏北高中)	蘇星維 (東港高中)
李丞恩 (東港高中)	林清仁 (東港高中)		

2、雙打

陳家鴻 吳承熙 (國立屏中)(1)	廖千寧 潘傳熙 (國立潮中)(1)
王祈元 潘柏恩 (內埔農工)(1)	李育丞 黃竑叡 (大同高中)(1)
蔡秉耘 陳柏叡 (枋寮高中)(1)	林家銳 黃聖傑 (屏榮高中)(1)
許睿文 洪兢彥 (東港高中)(1)	利禹叡 李秉儒 (國立屏中)(2)
黃子謙 才煜頡 (內埔農工)(2)	涂璋辰 陳冠穎 (大同高中)(2)
江品叡 廖晏鈞 (枋寮高中)(2)	陳元甲 許皓翔 (東港高中)(2)
楊振筵 蕭子敬 (國立屏中)(3)	李威逸 林靖偉 (內埔農工)(3)
侯秉亨 饒恩齊 (大同高中)(3)	陳寬豪 林圻翹 (枋寮高中)(3)
邱景騰 蔡佑杰 (東港高中)(3)	

3、團體賽

國立屏中：利禹叡 楊振筵 方詮斌 吳承熙 蕭子敬 楊承歷 陳家鴻 李秉儒 林廷恩 林恩宏
內埔農工：黃楠祐 林靖偉 黃柏穎 才煜頡 黃子謙 王祈元 李威逸
大同高中：許桐睿 黃竑叡 涂璋辰 莊宸 林辰翰 陳冠穎 侯秉亨 童健翔 李育丞 饒恩齊
枋寮高中：陳鈺辰 蔡秉耘 陳寬豪 洪宗志 陳柏叡 江品叡 陳鈺閔 林家樂 廖晏鈞 林圻翹
東港高中：陳元甲 邱景騰 李丞恩 許睿文 蔡佑杰 林清仁 洪兢彥 許皓翔 顏振安 蘇星維

二、高女組

1、單打

林宜蓁 (國立潮中)	高芯巧 (國立潮中)	林子薰 (國立潮中)	林孟璇 (內埔農工)
陳芄臻 (大同高中)	徐睿婧 (枋寮高中)	阮宥蓁 (枋寮高中)	張懷熙 (東港高中)
林鈺涵 (東港高中)	黃鈞芸 (東港高中)		

2、雙打

馬綠茵 陳穎萱 (國立屏女)(1)
徐睿婧 阮宥蓁 (枋寮高中)(1)
邱靖凌 李玉凡 (國立屏女)(2)
王姿菁 吳莉玫 (國立屏女)(3)

林宜蓁 林子薰 (國立潮中)(1)
陳姝妤 林鈺涵 (東港高中)(1)
潘以晨 吳嘉芝 (東港高中)(2)

3、團體賽

國立屏女：陳穎萱 鄭淑妤 馬綠茵 邱靖凌 洪欣怡 李玉凡 林智恩

東港高中：傅姿瑄 唐滄倩 陳姝妤 許涵瑄 潘以晨 黃鈞芸 陳詠晴 吳嘉芝 張懷熙

三、國男組

1、單打

陳品睿 (大同高中)	趙永瑞 (大同高中)	陳霆羿 (大同高中)	張競賢 (枋寮高中)
林家峯 (枋寮高中)	蕭子聲 (枋寮高中)	葉家祥 (美和高中)	李丞晏 (美和高中)
鍾雨澄 (美和高中)	蘇宥升 (東港高中)	黃詠奕 (東港高中)	吳秉濠 (東港高中)
陳品叡 (中正國中)	李庭宇 (中正國中)	陳力宏 (中正國中)	邱偉哲 (鶴聲國中)
陳伯翰 (鶴聲國中)	林佳儀 (鶴聲國中)	楊皓丞 (里港國中)	施立暉 (里港國中)
黃郁豪 (里港國中)	藍峻 (高樹國中)	林柏宇 (高樹國中)	簡翊丞 (崇文國中)
古宇·達拉巴揚 (崇文國中)	林柏毅 (崇文國中)	邱凱廷 (竹田國中)	陳雲 (竹田國中)
陳品皓 (竹田國中)	陳士茂 (萬巒國中)	林可宸 (萬巒國中)	曾誠星 (萬巒國中)
曾承意 (南州國中)	洪嘉陽 (琉球國中)	林子弘 (琉球國中)	

2、雙打

楊宇睿 黃思維 (大同高中)(1)	林建廷 鄭柏軒 (枋寮高中)(1)
劉子齊 李丞晏 (美和高中)(1)	黃志緯 陳廷瑋 (東港高中)(1)
陳冠儒 陳宇哲 (中正國中)(1)	劉品呈 李冠鈺 (鶴聲國中)(1)
洪柏挺 楊皓丞 (里港國中)(1)	陳樂恩 吳承享 (高樹國中)(1)
林柏毅 簡翊丞 (崇文國中)(1)	廖柏霖 謝博淵 (竹田國中)(1)
吳承恩 鄭嘉凱 (萬巒國中)(1)	陳瑄幃 蔡東祐 (琉球國中)(1)
鍾博鈞 張予齊 (大同高中)(2)	郭清忠 柯迪兒 (枋寮高中)(2)
曾茂程 葉家祥 (美和高中)(2)	吳榮億 方孟翔 (東港高中)(2)
周秉毅 楊忠立 (中正國中)(2)	黃晟峻 廖品程 (鶴聲國中)(2)
黃郁豪 施立暉 (里港國中)(2)	劉易承 鍾丞喆 (竹田國中)(2)
許雲清 楊秉右 (萬巒國中)(2)	洪峻丞 陳班長 (琉球國中)(2)
廖健程 顏司旻 (大同高中)(3)	王詮鈞 黃彥維 (枋寮高中)(3)
蔡博安 黃冠瑋 (東港高中)(3)	劉宇軒 蔡騏駿 (中正國中)(3)
薛豐耀 林羽祈 (鶴聲國中)(3)	林品睿 曾鉞翔 (竹田國中)(3)
鄭嘉峻 沈陽 (萬巒國中)(3)	蔡育展 林柏漢 (琉球國中)(3)

3、團體賽

大同高中：趙永瑞 黃思維 鍾博鈞 洪古捷宇 陳霆羿 張予齊 顏司旻 陳品睿 楊宇睿 廖健程
枋寮高中：林家峯 鄭柏軒 黃彥維 蕭子聲 林建廷 柯迪兒 張競賢 郭清忠 王詮鈞
東港高中：陳廷璋 黃冠璋 黃詠奕 黃志緯 吳榮億 何倫恩 吳秉濠 方孟翔 蔡博安 蘇宥升
中正國中：陳宇哲 賴勁翰 周祐樂 陳力宏 李庭宇 周秉毅 閻品捷 陳冠儒 楊忠立 謝睿
鶴聲國中：邱偉哲 李冠鈺 薛豐耀 陳伯翰 劉品呈 黃晟峻 林羽祈 林佳儀 廖品程 蔡宇承
高樹國中：林柏宇 陳俊璋 邱詠浙 陳樂恩 吳承享 賴杰恩 陳品喆 吳冠霆 蕭季綱 藍峻
萬巒國中：林可宸 鄭嘉凱 沈陽 曾誠星 吳承恩 許雲清 郭晉璋 陳士茂 楊秉右 鄭嘉峻
琉球國中：陳瑄幃 林柏漢 洪嘉陽 陳班長 洪峻丞 林子弘 蔡東祐 蔡育展

四、國女組

1、單打

方品筑 (大同高中)	吳炫嬋 (枋寮高中)	劉安捷 (枋寮高中)	翁陳妮幼 (枋寮高中)
鄭欣俞 (東港高中)	李昀蓓 (東港高中)	杜采寧 (東港高中)	許昱翎 (中正國中)
王亮勻 (中正國中)	曾筠庭 (中正國中)	陳若頤 (崇文國中)	廖佳宜 (崇文國中)
邱亦捷 (竹田國中)	林昕滢 (竹田國中)	張師容 (竹田國中)	唐睿涵 (萬巒國中)
林莉庭 (萬巒國中)	李芝瑩 (琉球國中)	黃寶儀 (琉球國中)	

2、雙打

翁陳妮幼 吳炫嬋 (枋寮高中)(1)	楊文沁 林采青 (東港高中)(1)
楊于瑩 簡玟瑜 (中正國中)(1)	簡唐荷 張羽忻 (鶴聲國中)(1)
張師容 邱亦捷 (竹田國中)(1)	蔡咏彤 潘逸芯 (萬巒國中)(1)
蘇卉芯 陳靚萱 (琉球國中)(1)	許綵軒 吳雨彤 (東港高中)(2)
卓品妍 邱彥瑄 (中正國中)(2)	郭子琦 周家羽 (鶴聲國中)(2)
涂洛凡 林昕滢 (竹田國中)(2)	郭姘瑄 潘涵彤 (萬巒國中)(2)
陳沂靜 洪美秀 (琉球國中)(2)	褚佳怡 黃梓晴 (東港高中)(3)
陳湘婷 李品函 (中正國中)(3)	廖子璇 蕭喬薰 (鶴聲國中)(3)
余軒如 余壬美 (萬巒國中)(3)	林牧澄 陳華茵 (琉球國中)(3)

3、團體賽

東港高中：吳雨彤 褚佳怡 鄭欣俞 楊文沁 黃梓晴 李昀蓓 林采青 許綵軒 杜采寧 蔡芸蓁
中正國中：曾筠庭 楊于瑩 卓品妍 陳韋彤 許昱翎 邱彥瑄 張永欣 王亮勻 簡玟瑜 陳美慧
鶴聲國中：張羽忻 周家羽 蕭喬薰 龔舫澂 郭子琦 廖子璇 林洧慈 簡唐荷 李彩琳 林子純
萬巒國中：蔡咏彤 潘涵彤 唐睿涵 郭姘瑄 余軒如 林莉庭 潘逸芯 余壬美
琉球國中：黃寶儀 洪美秀 林牧澄 李芝瑩 蘇卉芯 陳華茵 陳靚萱 陳沂靜

五、小男組

1、團體賽

屏東市 A：陳泱峻 宋介中 曾翊程 林禹佑 劉凱侑 黃杏程
屏東市 B：葉詠恆 楊韜之 吳宥廷 李翊 黃彥騰 許桓璋
內埔鄉 A：巫長祐 蘇宇威 陳奕宏 王翊宸 林柏宇 林宥廷
里港鄉 A：陳頡霖 陳宥霖 許愷峻 施立曜 林恩先 蔡曜丞
里港鄉 B：曹庭鈺 王洺陽 莊豐源 白竣愷 潘諫翔 林彥宏
枋寮鄉 A：李奕陞 邱睿祈 蕭子捷 陳郵易 郭洺佑 尤錫樂
枋寮鄉 B：陳韋廷 劉騫 吳承真 吳展赫 吳冠緯 黃靚祐
東港鎮 A：郭哲宇 蔡廷駿 林楷祐 張誠恩 黃品瑞
東港鎮 B：潘呈恩 林宥緯 王凱祥 蔡秉翰 黃云昱
林邊鄉 A：許永承 林立誠 何昊坤 王品昇 陳維宥 林易陞
恆春鎮 A：詹珀鎮 龔學凱 楊銘宗 龔學育 陳子紳 朱彥霖
琉球鄉 A：林楓焯 林正杰 林楓桀 陳昕 黃裕信 蘇郡正
新園鄉 A：楊秉欣 吳駿龍 羅翊恩 莊友志 吳伯諺 章恩碩
新園鄉 B：陳浩宇 李寬華 許煌燁 徐子睿 吳岍嵩 郭銘祥
萬丹鄉 A：林宥叡 黃欣慈 黃胤瑋 黃奕澄 侯仲遠
萬丹鄉 B：吳同鈞 蕭閔璜 楊宸瑋 魏宇謙 鄭佳詳 林藝婕
萬巒鄉 A：林墾 涂珉瑞 陳鵬多 葉立睿
萬巒鄉 B：李沅宸 郭亦恩 林子全 沈秉勳 江亮恩
潮州鎮 A：范裕杰 洪御 莊子毅 翁靖承 阮唯宸 翁靖杰
潮州鎮 B：陳秉駿 陳韋傑 謝咏勳 孫翰辰 林允 陳品佑
麟洛鄉 A：張邁為 吳唯丞 張佑為 張宥勝

六、小女組

1、團體賽

屏東市 A：邱子霖 梁采庭 謝欣倫 曾子芮 金彤玲 葉書雅
屏東市 B：簡鈴懿 曾梓琳 高辰晞 宋喬安 蔡佩芹 簡鈺蘋
里港鄉 A：陳亭貝 容莉雅 陳緝縈 鄭宇蓁 潘品炆 陳芊羽
里港鄉 B：溫佳容 黃暄芷 吳宜庭 張涵慈
枋寮鄉 A：陳甜兒 陳甯兒 邱詠芯 葉宇晴 潘芯蕾 蘇語澄
琉球鄉 A：許芳堇 陳昀杉 陳娟希 林孟諭 洪品好 洪于澄
新園鄉 A：盧雅彤 謝芮絲 章恩瑜 陳芯彤 郭鎂慧 楊予慈
潮州鎮 A：蔡芯瑀 曾祈惠 黃繡鈺 陳映彤 劉映汝

114年屏東縣中小學聯合運動會羽球 場次時間對照表

日期：114年2月21日

地點：中正國中體育館

Court 1 ~ Court 4				
08:30	國中男子組團體[1]	國中男子組團體[2]	國中男子組團體[3]	國中男子組團體[4]
09:30	國中女子組團體[1]			
10:00	國中男子組團體[5]	國中男子組團體[6]	國中男子組團體[7]	國中男子組團體[8]
11:00	國中女子組團體[2]			
11:30	國中男子組團體[9]	國中男子組團體[10]	國中男子組團體[11]	國中男子組團體[12]
12:30	國中女子組團體[3]	國中女子組團體[4]		
13:00	國中男子組團體[13]	國中男子組團體[14]		
13:30	國中女子雙打#8	國中女子雙打#9	國中男子單打#16	國中男子單打#17
13:55	國中男子單打#25	國中女子單打#8	國中女子單打#9	國中女子單打#13
14:20	國中男子雙打#2	國中男子雙打#3	國中男子雙打#4	國中男子雙打#5
14:45	國中男子雙打#6	國中男子雙打#7	國中男子雙打#8	國中男子雙打#9
15:10	國中男子雙打#10	國中男子雙打#11	國中男子雙打#12	國中男子雙打#13
15:35	國中男子雙打#14	國中男子雙打#15		

場次時間對照表

日期：114年2月22日

地點：中正國中體育館

Court 1 ~ Court 4				
08:30	國中男子組團體[15]	國中男子組團體[16]	國中男子組團體[17]	
09:30	國中女子組團體[5]	國中女子組團體[6]		
10:30	國中男子單打#33	國中男子單打#34	國中男子單打#35	國中男子單打#36
10:55	國中男子單打#37	國中男子單打#38	國中男子單打#39	國中男子單打#40
11:20	國中女子組團體[7]	國中女子組團體[8]		
12:20	國中男子單打#41	國中男子單打#42	國中男子單打#43	國中男子單打#44
12:50	國中男子單打#45	國中男子單打#46	國中男子單打#47	國中男子單打#48
13:20	國中女子單打#17	國中女子單打#18	國中女子單打#19	國中女子單打#20
13:50	國中女子單打#21	國中女子單打#22	國中女子單打#23	國中女子單打#24
14:20	國中男子單打#49	國中男子單打#50	國中男子單打#51	國中男子單打#52
14:50	國中男子單打#53	國中男子單打#54	國中男子單打#55	國中男子單打#56
15:20	國中女子雙打#17	國中女子雙打#18	國中女子雙打#19	國中女子雙打#20
15:50	國中女子雙打#21	國中女子雙打#22	國中女子雙打#23	國中女子雙打#24

場次時間對照表

日期：114年2月23日

地點：中正國中體育館

Court 1 ~ Court 4				
08:30	國中男子雙打#17	國中男子雙打#18	國中男子雙打#19	國中男子雙打#20
09:00	國中男子雙打#21	國中男子雙打#22	國中男子雙打#23	國中男子雙打#24
09:30	國中女子單打#25	國中女子單打#26	國中女子單打#27	國中女子單打#28
10:00	國中男子單打#57	國中男子單打#58	國中男子單打#59	國中男子單打#60
10:30	國中女子雙打#25	國中女子雙打#26	國中女子雙打#27	國中女子雙打#28
11:00	國中男子雙打#25	國中男子雙打#26	國中男子雙打#27	國中男子雙打#28
11:30	國中女子單打#29	國中女子單打#30	國中女子單打#31	國中女子單打#32
12:00	國中男子單打#61	國中男子單打#62	國中男子單打#63	國中男子單打#64
12:30	國中女子雙打#29	國中女子雙打#30	國中女子雙打#31	國中女子雙打#32
13:00	國中男子雙打#29	國中男子雙打#30	國中男子雙打#31	國中男子雙打#32
13:30	國中女子單打#33	國中女子單打#34	國中女子單打#35	
14:00	國中男子單打#65	國中男子單打#66	國中男子單打#67	
14:30	國中女子雙打#33	國中女子雙打#34	國中女子雙打#35	
15:00	國中男子雙打#33	國中男子雙打#34	國中男子雙打#35	

114年屏東縣中小學聯合運動會羽球 場次時間對照表

日期：114年2月21日

地點：鶴聲國中體育館

	Court 1 ~ Court 4			
08:30	國小男子組團體[1]	國小男子組團體[2]	國小男子組團體[3]	國小男子組團體[4]
09:30	國小男子組團體[5]	國小男子組團體[6]	國小男子組團體[7]	高中男子組團體[1]
10:30	國小男子組團體[8]	國小男子組團體[9]	國小男子組團體[10]	國小男子組團體[11]
11:30	國小男子組團體[12]	國小男子組團體[13]	國小男子組團體[14]	高中男子組團體[2]
12:30	國小男子組團體[15]	國小男子組團體[16]	國小男子組團體[17]	國小男子組團體[18]
13:30	國小男子組團體[19]	國小男子組團體[20]	國小男子組團體[21]	
14:30	高中男子組團體[3]	高中男子組團體[4]		
15:30	國小男子組團體[22]	國小男子組團體[23]	國小男子組團體[24]	

場次時間對照表

日期：114年2月22日

地點：鶴聲國中體育館

	Court 1 ~ Court 4			
08:30	國小女子組團體[1]	國小女子組團體[2]	國小女子組團體[3]	國小女子組團體[4]
09:30	國小男子組團體[25]	國小男子組團體[26]	國小男子組團體[27]	
10:30	國小女子組團體[5]	國小女子組團體[6]	國小女子組團體[7]	國小女子組團體[8]
11:30	高中男子組團體[5]	高中男子組團體[6]	高中女子組團體[1]	
12:30	國小女子組團體[9]	國小女子組團體[10]	國小女子組團體[11]	國小女子組團體[12]
13:30	國小男子組團體[28]	國小男子組團體[29]	國小男子組團體[30]	
14:30	高中男子組團體[7]	高中男子組團體[8]		
15:10	高中女子單打#4	高中女子單打#5		
15:35	高中男子單打#8	高中男子單打#9		
16:00	高中男子雙打#9			

場次時間對照表

日期：114年2月23日

地點：鶴聲國中體育館

	Court 1 ~ Court 4			
08:30	高中男子單打#17	高中男子單打#18	高中男子單打#19	高中男子單打#20
08:55	高中男子單打#21	高中男子單打#22	高中男子單打#23	高中男子單打#24
09:20	國小女子組團體[13]	國小女子組團體[14]	國小女子組團體[15]	
10:00	高中男子雙打#17	高中男子雙打#18	高中男子雙打#19	高中男子雙打#20
10:25	高中男子雙打#21	高中男子雙打#22	高中男子雙打#23	高中男子雙打#24
10:50	高中女子單打#9	高中女子單打#10	高中女子單打#11	高中女子單打#12
11:15	國小女子組團體[16]	國小女子組團體[17]		
11:45	高中男子單打#25	高中男子單打#26	高中男子單打#27	高中男子單打#28
12:10	高中女子雙打#2	高中女子雙打#3	高中女子雙打#4	
12:35	高中男子雙打#25	高中男子雙打#26	高中男子雙打#27	高中男子雙打#28
13:00	高中女子單打#13	高中女子單打#14	高中女子單打#15	高中女子單打#16
13:25	高中男子單打#29	高中男子單打#30	高中男子單打#31	高中男子單打#32
13:50	高中女子雙打#5	高中女子雙打#6	高中女子雙打#8	
14:15	高中男子雙打#29	高中男子雙打#30	高中男子雙打#31	高中男子雙打#32
14:40	高中女子單打#17	高中女子單打#18	高中女子單打#19	
15:05	高中男子單打#33	高中男子單打#34	高中男子單打#35	
15:30	高中女子雙打#9	高中女子雙打#10	高中女子雙打#11	
15:55	高中男子雙打#33	高中男子雙打#34	高中男子雙打#35	

114年屏東縣中小學聯合運動會羽球

高中男子組團體 共5籤

取 3 名

預賽：各組取 2 名晉級

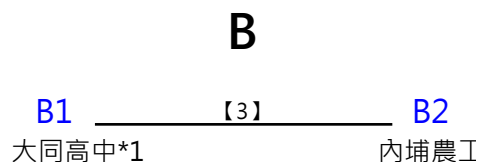
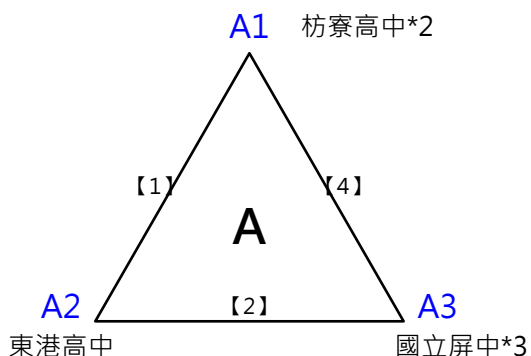

決賽：直接帶進位置

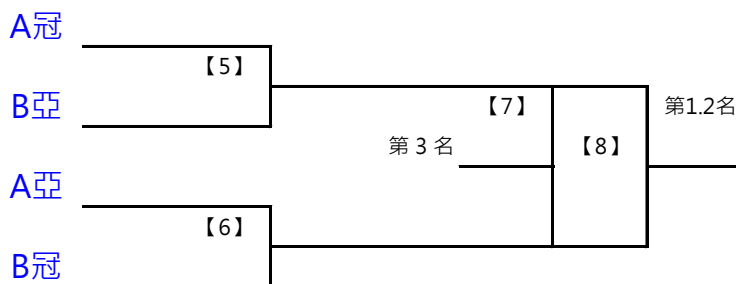

114年屏東縣中小學聯合運動會羽球

高中女子組團體 共2籤

取 1 名

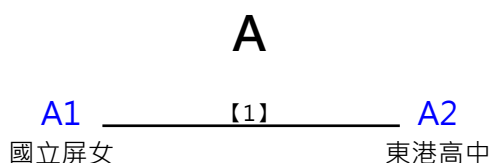

取 6 名

預賽：各組取 2 名晉級

A1 大同高中*1

A4 東港高中*4

B1 中正國中*2

B4 枋寮高中*3

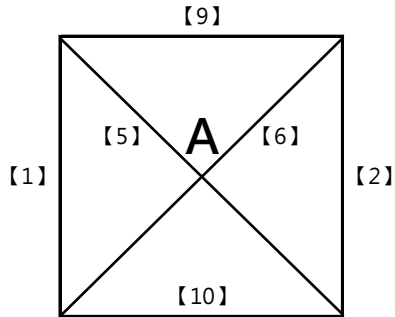

A2 鶴聲國中

A3 萬巒國中

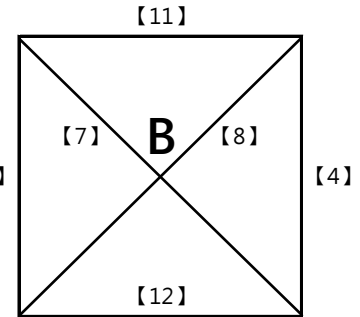

B2 高樹國中

B3 琉球國中*5

決賽：直接帶進位置

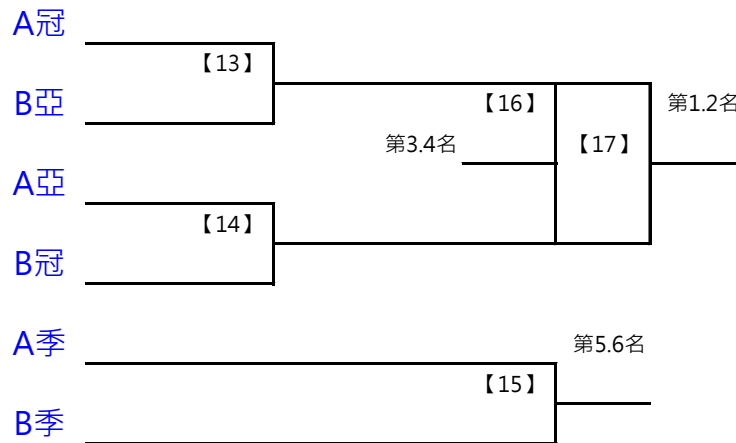

取 3 名

預賽：各組取 2 名晉級

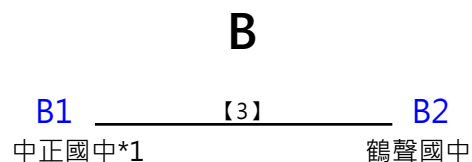
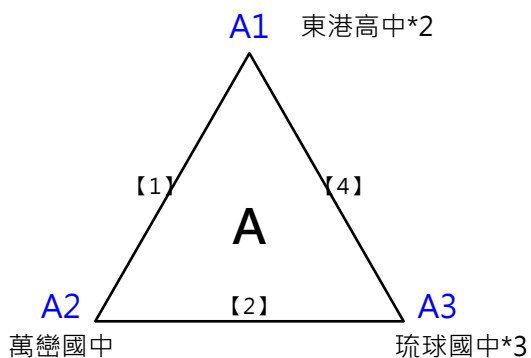

決賽：直接帶進位置

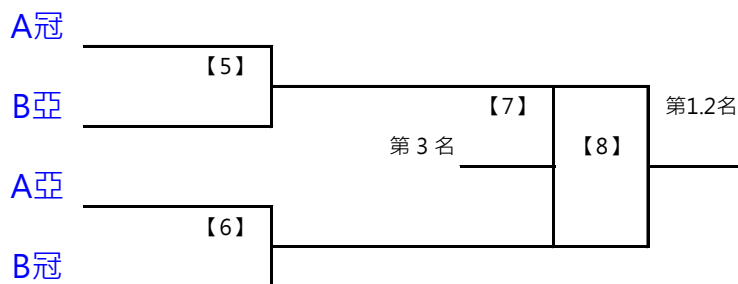

取 6 名

預賽：各組取 1 名晉級

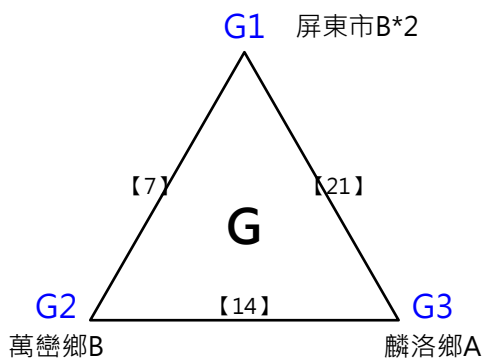
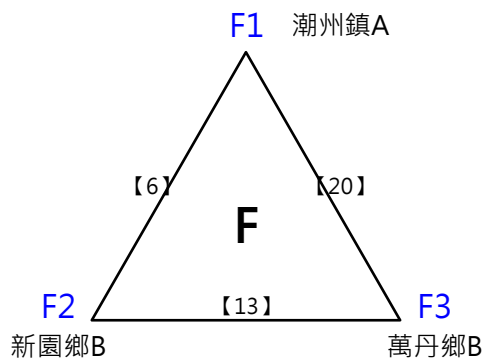
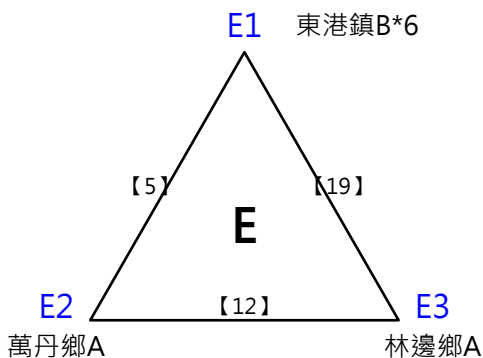
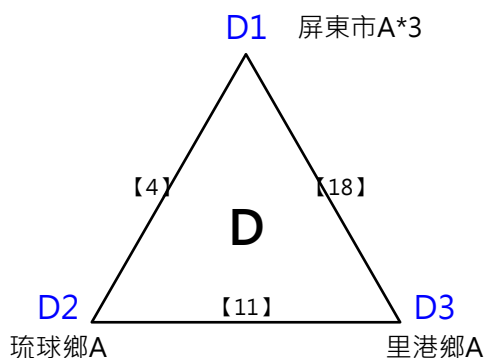
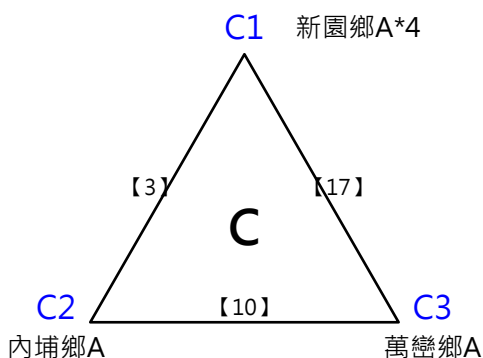
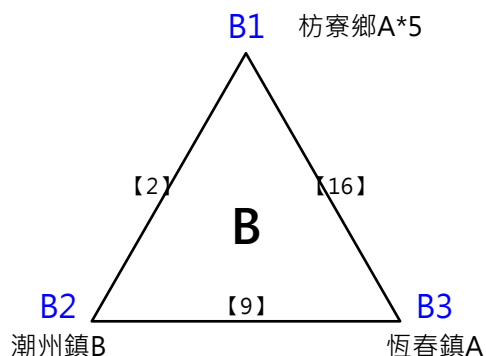
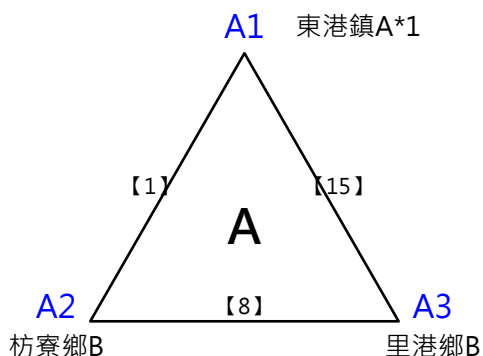

決賽：抽籤決定位置

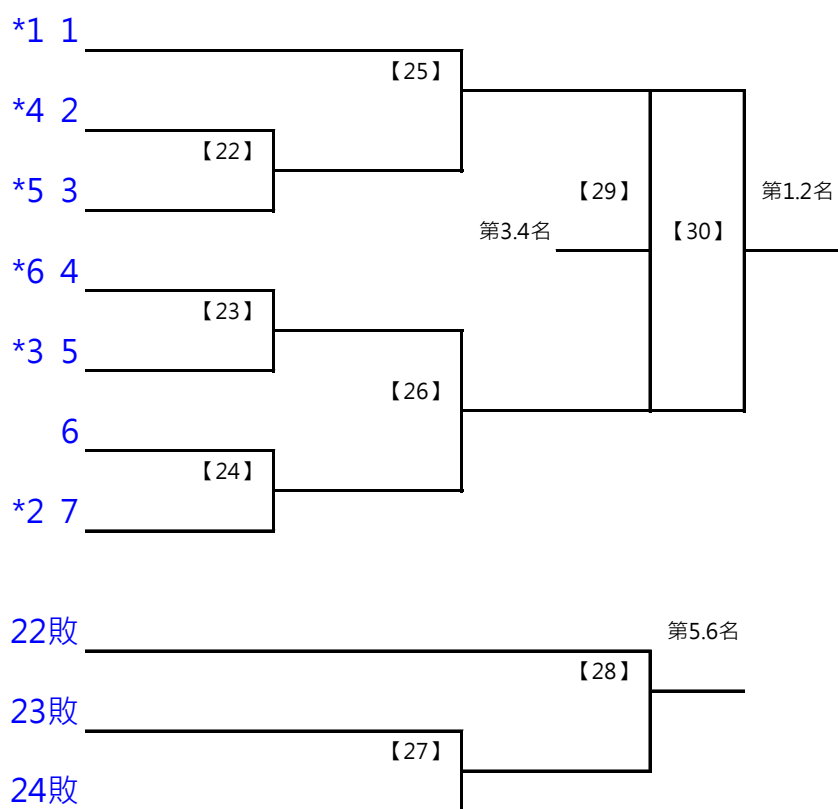

取 6 名

預賽：各組取 2 名晉級

A1 屏東市A*1

A4 琉球鄉A*4

B1 屏東市B*2

B4 新園鄉A*3

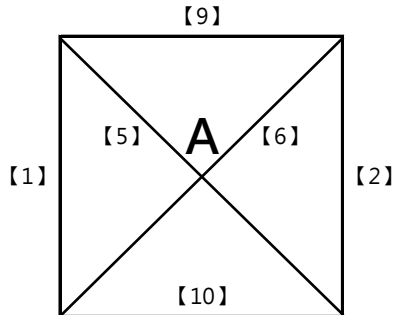

A2 枋寮鄉A

A3 里港鄉B

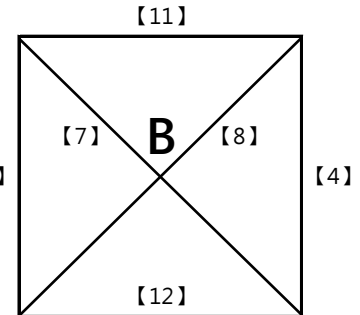

B2 里港鄉A

B3 潮州鎮A*5

決賽：直接帶進位置

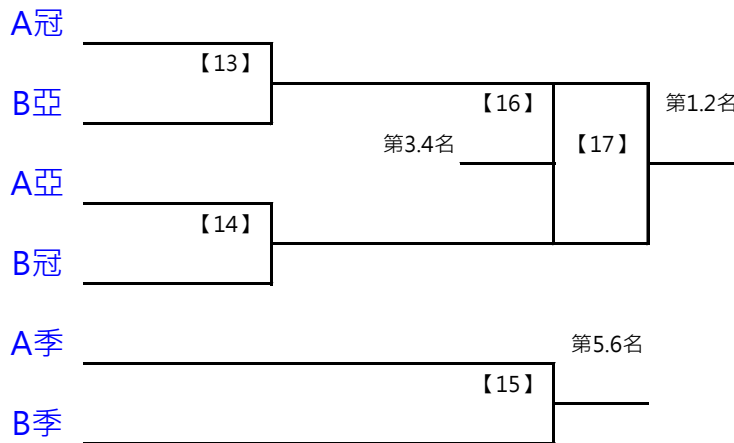

七、高中男子單打 18 人，21 場 取六名



八、高中男子雙打 17 組，20 場 取六名

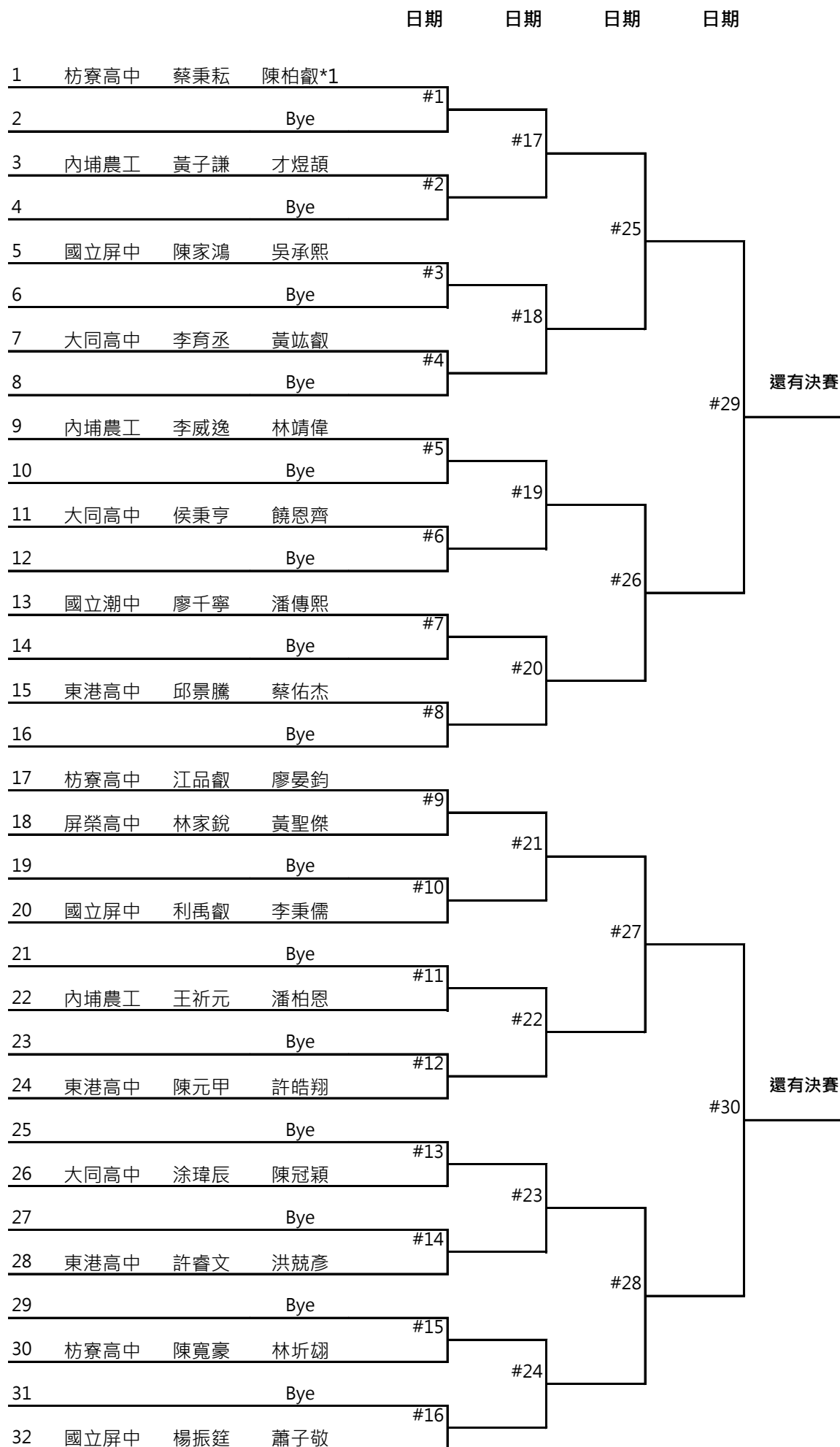

九、高中女子單打 10 組，13 場 取六名

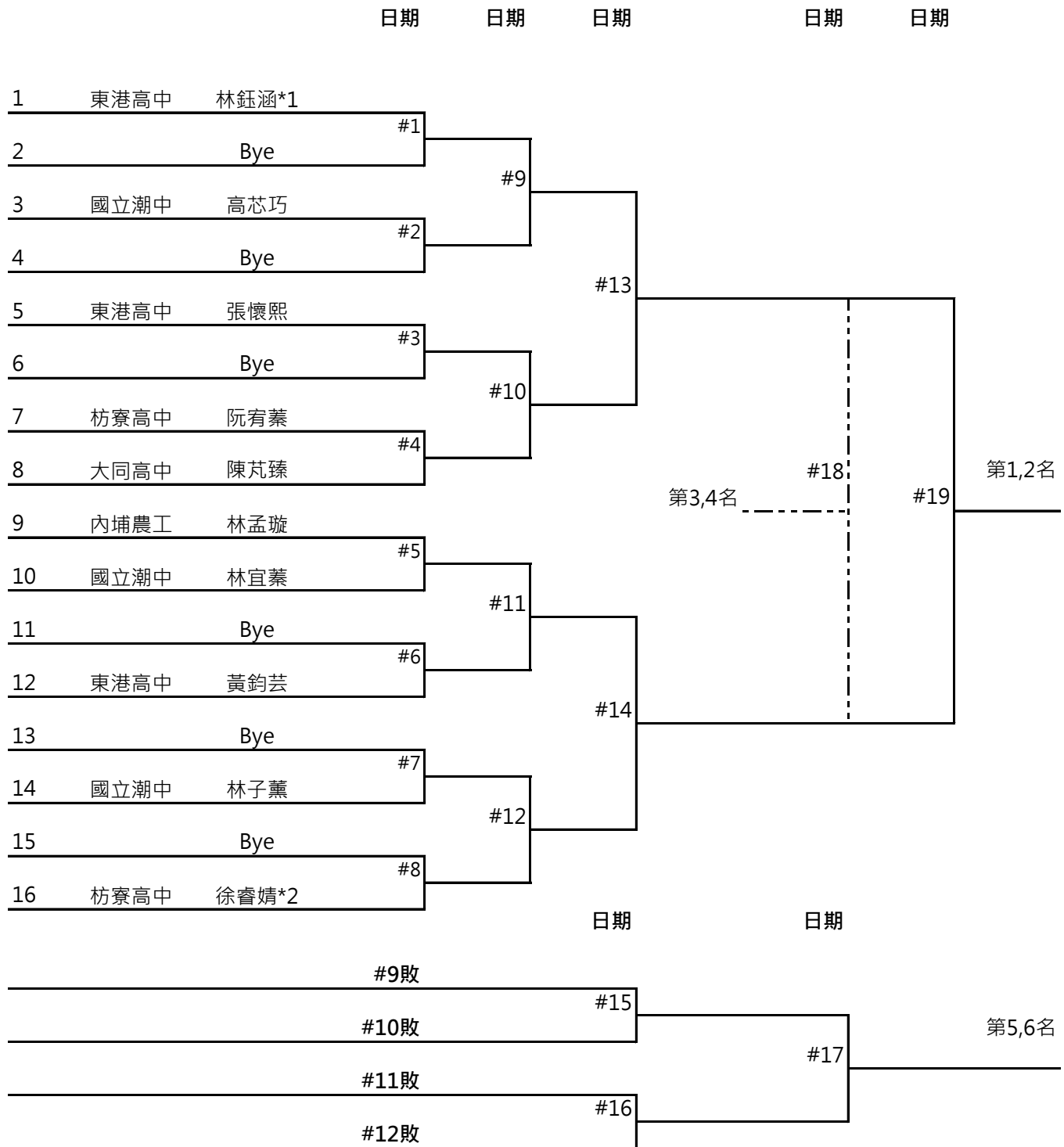

十、高中女子雙打 7 組，9 場 取五名

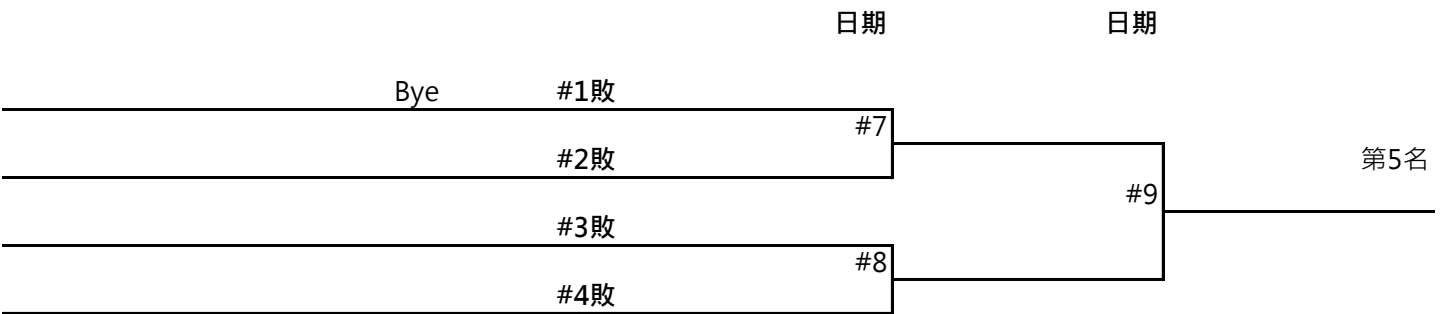

十一、國中男子單打 35 人，37 場 取六名





十二、國中男子雙打 30 組，32 場 取六名

	日期	日期	日期	日期
1 中正國中 陳冠儒 陳宇哲*1				
2	Bye	#1		
3 高樹國中 陳樂恩 吳承享			#17	
4 枋寮高中 林建廷 鄭柏軒			#2	
5 鶴聲國中 劉品呈 李冠鈺			#3	
6 東港高中 蔡博安 黃冠璋			#18	
7 琉球國中 蔡育展 林柏漢			#4	
8 萬巒國中 許雲清 楊秉右			#4	
9 東港高中 吳榮億 方孟翔			#5	
10 里港國中 洪柏挺 楊皓丞			#19	
11 大同高中 廖健程 顏司旻			#6	
12 鶴聲國中 黃晟峻 廖品程			#6	
13 萬巒國中 吳承恩 鄭嘉凱			#7	
14 竹田國中 廖柏霖 謝博淵			#20	
15 中正國中 周秉毅 楊忠立			#8	
16 美和高中 劉子齊 李丞晏			#8	
17 萬巒國中 鄭嘉峻 沈陽			#9	
18 竹田國中 林品睿 曾鉞翔			#21	
19 里港國中 黃郁豪 施立暉			#10	
20 琉球國中 洪峻丞 陳班長			#10	
21 枋寮高中 郭清忠 柯迪兒			#11	
22 鶴聲國中 薛豐耀 林羽祈			#22	
23 大同高中 鍾博鈞 張予齊			#12	
24 美和高中 曾茂程 葉家祥			#12	
25 中正國中 劉宇軒 蔡騏駿			#13	
26 崇文國中 林柏毅 簡翊丞			#23	
27 琉球國中 陳誼幃 蔡東祐			#14	
28 竹田國中 劉易承 鍾丞喆			#14	
29 東港高中 黃志緯 陳廷璋			#15	
30 枋寮高中 王詮鈞 黃彥維			#24	
31	Bye	#16		
32 大同高中 楊宇睿 黃思維			#16	

#17	#25	#29	還有決賽
#18	#25	#29	還有決賽
#19	#26	#29	還有決賽
#20	#26	#29	還有決賽
#21	#27	#30	還有決賽
#22	#27	#30	還有決賽
#23	#28	#30	還有決賽
#24	#28	#30	還有決賽

十三、國中女子單打 19 人，22 場 取六名



十四、國中女子雙打 18 組，21 場 取六名

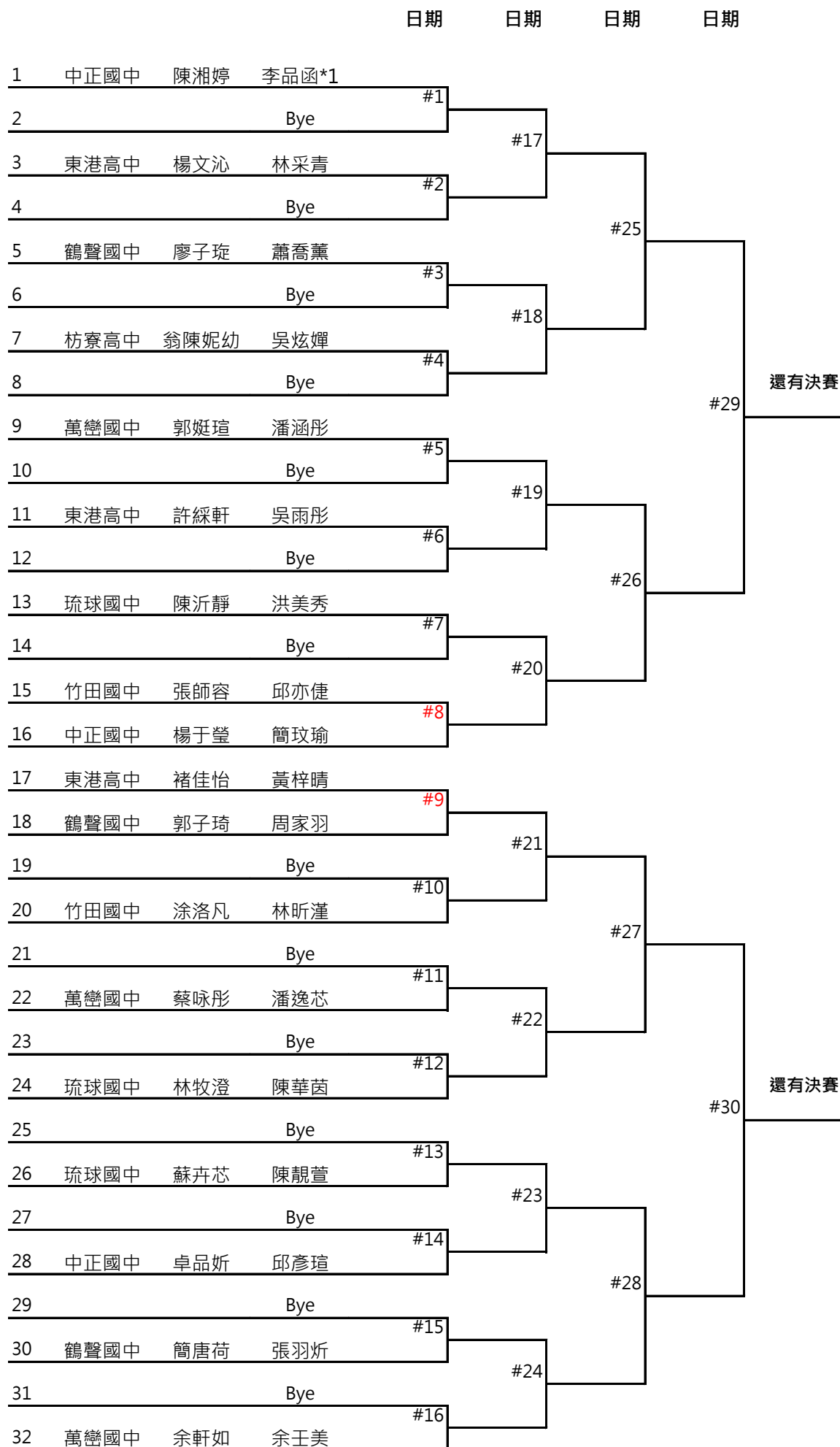

114年屏東縣中小學聯合運動會羽球項目

(七) 高中男子單打：共 18 人，取 6 名

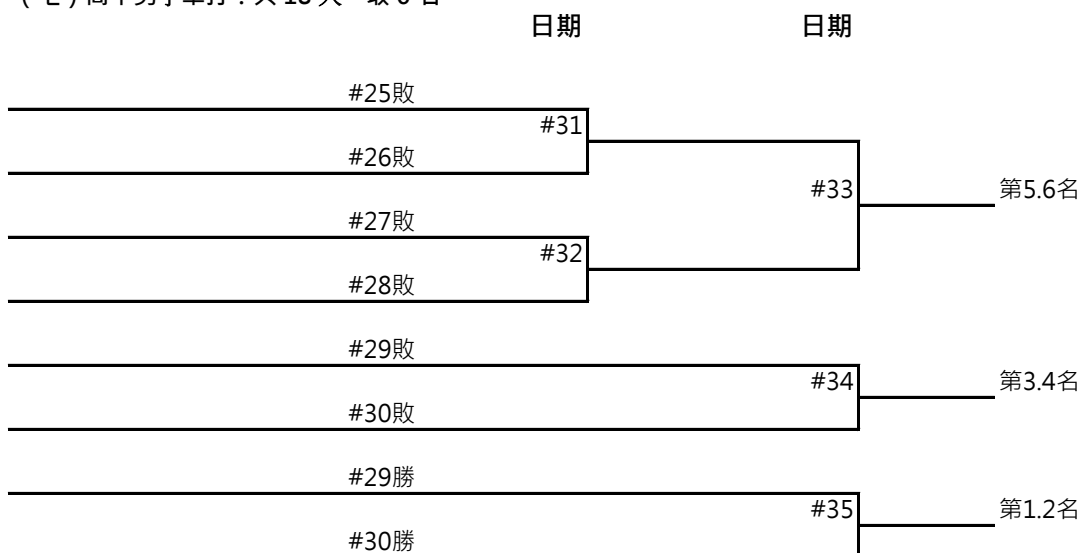

(八) 高中男子雙打：共 17 組，取 6 名

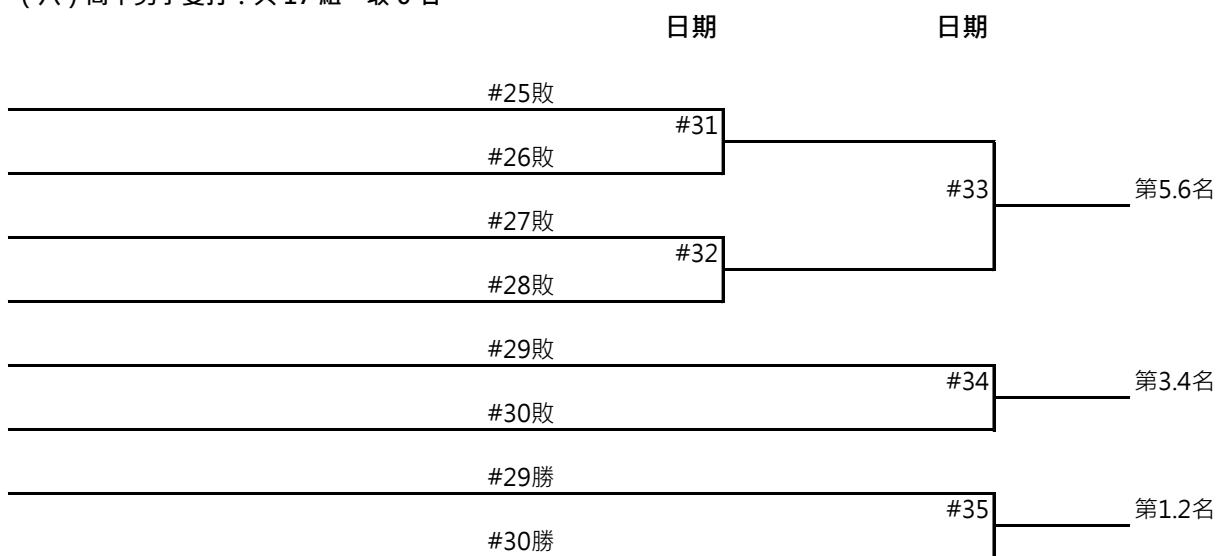

(十一) 國中男子單打：共 35 人，取 6 名

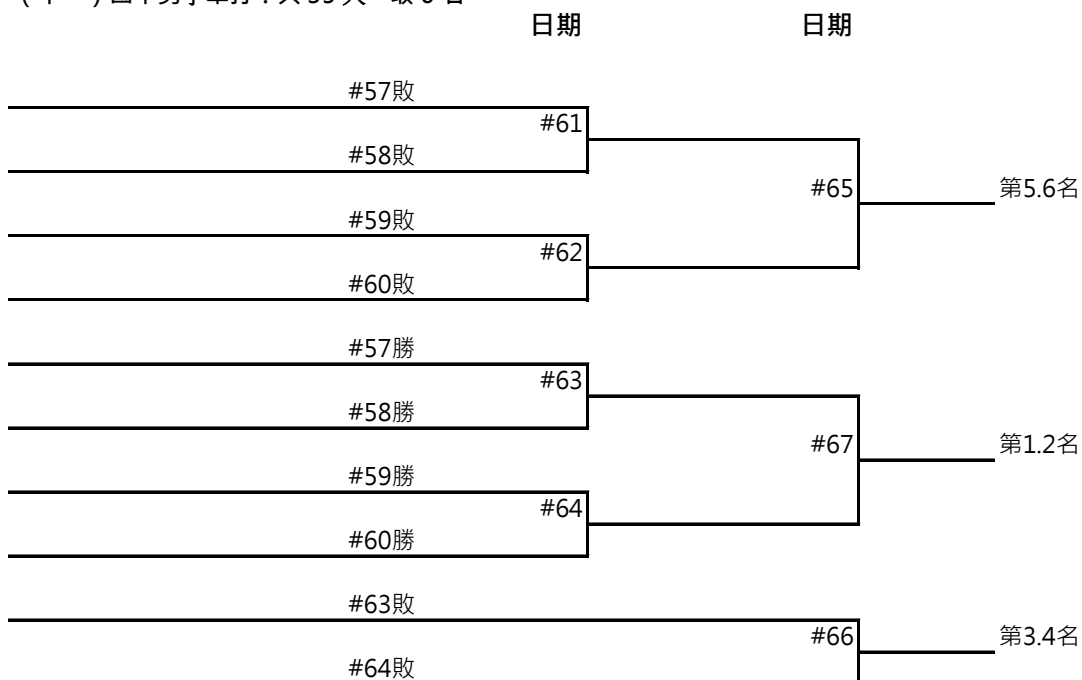

(十二) 國中男子雙打：共 30 組 · 取 6 名

日期	日期	
#25敗		
#26敗	#31	
#27敗		#33 第5.6名
#28敗	#32	
#29敗		
#30敗		#34 第3.4名
#29勝		
#30勝		#35 第1.2名

(十三) 國中女子單打：共 19 人 · 取 6 名

日期	日期	
#25敗		
#26敗	#31	
#27敗		#33 第5.6名
#28敗	#32	
#29敗		
#30敗		#34 第3.4名
#29勝		
#30勝		#35 第1.2名

(十四) 國中女子雙打：共 18 組 · 取 6 名

日期	日期	
#25敗		
#26敗	#31	
#27敗		#33 第5.6名
#28敗	#32	
#29敗		
#30敗		#34 第3.4名
#29勝		
#30勝		#35 第1.2名

114年屏東縣中小學聯合運動會桌球隊職員名單

一、高男

1、國立屏中

領隊:陳國祥 執行教練:莊鈞聿

王宇祥 陳昱樺 陳彥程 廖泓捷 張庭睿 許譽薺 謝宇 葉禾謙

2、東港海事

領隊:洪嘉皇 執行教練:潘冠霖

蔡慈豪

3、美和高中

領隊:王致皓 管理:黃裕昌

陳其賢 邱毓安

二、高女

1、國立屏女

領隊:楊榮豐 執行教練:劉峪銓

羅苡僑 朱冠媛 楊晴茜 黃安潔 林靜誼 莊淇 吳沛耘

2、國立潮中

王可晴

3、東港海事

領隊:洪嘉皇 執行教練:潘冠霖

洪以庭

三、國男

1、大同高中

領隊:陳冠明 執行教練:丘倉玄

李聿元

2、美和高中

領隊:王致皓 執行教練:李秋玉 管理:黃裕昌

林科澄 黃皓岷 葉秉鈞 陳恕 陳睿浩 柯全 陳硯楷

3、明正國中

顏琮祐 黃鉞鈞 林立楷 馬煜斌 柯子洋 洪秉元 陳韋程 林彥里 葉碩恩

4、中正國中

執行教練:邱倉玄

邱子睿 朱睿 李典恒 林太琦 邱元甫 黃子睿 鄭凱文 鍾佳豪 嚴泗荃
石杰恩

5、至正國中

領隊:黃賢德 執行教練:陳振凱 管理:曾可欣

廖琦棋 吳定一 陳又安 李唯 溫廷佐 吳宥澄 蘭泓銘 朱芫毅 黃硯勳
陳彌

6、里港國中

領隊:鄭宗文 執行教練:王順正,許耀升

詹博丞 楊凡毅 藍翊展 柳佑穎 蘇竣暎 許洵揚 鄭詠麒

7、琉球國中

領隊:蘇傳桔 執行教練:黃華愷

陳泉鈞 陳益強

8、車城國中

領隊:楊政家 執行教練:黃國揚 管理:陳炯緯

龔嘉宇 簡宏濤 柯唯呈 傅聖傑 陳明 吳自遠 吳伯元 王忠俊 鍾勝傑
張易鴻

四、國女

1、大同高中

領隊:陳冠明 執行教練:丘倉玄

劉澤萸 曹洛菡

2、美和高中

領隊:王致皓 執行教練:李秋玉 管理:黃裕昌

李孟芸 戴予 許日馨 戴妍 李意涵 吳燕蘭 梁沅紘

3、明正國中

陳佳旋 楊佳瑩 蕭慈萱 蘇晶晶 余美樂 陳僅雯 陳可芯 林芊妤 王芝悠
林欣臻

4、中正國中

執行教練:邱倉玄

李沛恩 林子甯 林翠宜 邱筠捷 徐蘇芸蓁 曾子涵 溫茲涵 謝貞葳

5、至正國中

領隊:黃賢德 執行教練:劉峪銓

賴姿妤 李佳樺 夏儀婷 劉浩妤

6、里港國中

領隊:鄭宗文 執行教練:王順正 管理:丁素雯
王郁琦 陳佳筠 林芷妍 許婷宜 潘又婕 郭亭穎 李沛清 鍾羽絮

7、琉球國中

領隊:蘇傳桔 執行教練:黃華愷 管理:李秀麗
李紫維 謝昀真 洪宇萱 陳靜佩 林艾澄 陳紫妃 陳沛育 陳于庭 田芯怡
曾婉姻

8、車城國中

執行教練:王嫡
柯依晴 尤宥婷 巫妍鈺 李沁恩 周雨嫻 徐鈺婷 鍾雨彤

9、國立屏科實驗高中

領隊:陳志偉 管理:游智耀
吳安澤

五、小男 A

1、屏東市

領隊:黃玉麟 執行教練:郭智軒,顏祐翎
許宸睿 林彧守 劉宜潔 邱柏浩 陳廷碩 葉昺誌 高宥勛 林彧遠 蘇立欣
鄭維哲

2、內埔鄉

領隊:張文忠 執行教練:許志明 管理:曾智盟
林嘉宸 黃奕瀚 蔡唯呈 何庭碩 劉祥宇 邱奕愷 羅永桀 鐘逸凡 林楷唯
黃駿凱

3、竹田鄉

領隊:林秀玲 執行教練:陳民貴,陳隆長
陳羿安 傅平 戴安峻 陳廷堯 李岳融 謝彥澄 劉冠廷 許詠傑 邱富熙
鍾尚宸

4、車城鄉

領隊:謝郁如 執行教練:黃國揚 管理:柯秀靖
呂政邑 李勒樂 李諺寧 王柏謙 張棋翔 王諳辰 侯霖桔 朱昶融

5、里港鄉

領隊:王照仁 執行教練:張哲維,王順正
王彥博 吳泓億 鄭承侑 林裕翔 楊上逸 林裕傑 林子竣

6、恆春鎮

領隊:曹開寧 執行教練:李纘宏 管理:黃盈燭
王泳勛 葉品賢 鄭善己 卓泓宇 黃俞豪 吳彥霖 莊育林 陳冠勳

7、琉球鄉

領隊:李清偉 執行教練:李滿堂, 蔡秉叡

李廣祐 李廣聖 高晨洸 李恆吉 林柏丞 黃恩頡 高晨璋 李宥竣 謝子硯
林詣桓

8、潮州鎮

領隊:張振茂 執行教練:李俊諺 管理:陳小芬

黃俊源 李胤鸞 謝郡宸 林宗賢 林宗穎 辛夢晨 黃朝益 林昌弘 藍辰硯
李瑄燁

六、小女 A

1、屏東市

領隊:吳子宏 執行教練:呂國榮 管理:張家偉

曾柚蓉 李芄臻 張喜童 張喜喬 鄭邑瑄 程婕茵 洪愛箴 嚴芷沂 洪愛昕
賴虹伊

2、內埔鄉

領隊:張文忠 管理:林曉君

賴素之 鍾曦瑩 利雨祐 邱宣語 曾筱喬 柳艾琳 古婕妤 楊芮語 莊妍芸
鄒靚柔

3、車城鄉

領隊:謝郁如 執行教練:王嫡 管理:洪志強

簡琦珈 陳安 徐苡甄 王盈欣 黃歆澄 郭芯彤 顏唯安 古耘妃 陸黃瑾
楊靜芸

4、里港鄉

領隊:王照仁 執行教練:張哲維, 王順正

吳亞恩 王盈捷 張以心 吳睫漩 張以栗 溫幸家 張茗煊 許芯瑜 許綵婕
張恩熙

5、恆春鎮

領隊:陳堅銘 執行教練:李健敏, 李鑽宏

王昱潔 吳芷寅 郭宥榛 陳玉伶 陳姿儀 吳宥嬉 黃語翎

6、琉球鄉

領隊:李清偉 執行教練:李滿堂, 蔡秉叡

李于瑄 陳芊妘 蔡欣芸 李于柔 許滌之 李勻綉 洪苡庭 蔡佳容 洪靜玟

7、潮州鎮

執行教練:李俊諺

葉芷妤 李昀宸

七、小男 B

1、屏東市

領隊:賴玉雪 執行教練:劉峪銓,顏展鴻

郭書旭 洪楷沅 郭冠丞 游豐璋 簡宏諺 鍾品毅 陳旻升 王冠加 曾子源
林祐翊

2、內埔鄉

領隊:張文忠 執行教練:許志明 管理:宋仁良

黃少谷 李承祐 李佳宸 詹立澤 李冠祥 鍾沅鴻 陳侑憲 李秉諭 張睿恩
黃騫燁

3、車城鄉

領隊:謝郁如 執行教練:謝逸 管理:吳依柔

傅楷祐 陳宥安 林郁安 林勁堯 吳以恩 林維駿 侯椿任 葉辰楓

4、恆春鎮

領隊:陳堅銘 執行教練:李健敏 管理:陳政宏

潘宏俊 趙健凱 劉叡宇 張智丞 張豐丞 潘承翔 鄭安佑 高正杰 潘詠澄

5、琉球鄉

領隊:李清偉 執行教練:李滿堂,蔡秉叡

許恩碩 許恩睿 張博凱 趙晟祐 林子淵 謝東廷 洪陳靖 陳昱翔 田庄仁
羅之佑

八、小女 B

1、屏東市

領隊:黃玉麟 執行教練:林思賢,陳其昌

柯妍 游月伶 鍾佳妤 鄭維翎 李玥禹 羅品宸 羅雨涵 柯晴 洪又慈
陳婉忻

114 年屏東縣中小學聯合運動會桌球比賽名單

一、高男組

1、單打

張庭睿 (國立屏中) 許譽薺 (國立屏中) 廖泓捷 (國立屏中) 蔡慈豪 (東港海事)
邱毓安 (美和高中) 陳其賢 (美和高中)

2、雙打

陳昱樺 王宇祥 (國立屏中)(1) 邱毓安 陳其賢 (美和高中)(1)
廖泓捷 陳彥程 (國立屏中)(2) 葉禾謙 謝宇 (國立屏中)(3)

二、高女組

1、單打

羅苡僑 (國立屏女) 黃安潔 (國立屏女) 朱冠諤 (國立屏女) 王可晴 (國立潮中)
洪以庭 (東港海事)

2、雙打

朱冠諤 羅苡僑 (國立屏女)(1) 吳沛耘 莊淇 (國立屏女)(2)
楊晴茜 林靜誼 (國立屏女)(3)

三、國男組

1、單打

李聿元 (大同高中) 柯全 (美和高中) 陳睿浩 (美和高中) 陳硯楷 (美和高中)
葉碩恩 (明正國中) 林彥里 (明正國中) 柯子洋 (明正國中) 林太琦 (中正國中)
朱睿 (中正國中) 石杰恩 (中正國中) 陳又安 (至正國中) 吳定一 (至正國中)
廖堉棋 (至正國中) 藍翊展 (里港國中) 楊凡毅 (里港國中) 詹博丞 (里港國中)
陳益強 (琉球國中) 陳泉鈞 (琉球國中) 鍾勝傑 (車城國中) 吳自遠 (車城國中)
簡宏濤 (車城國中)

2、雙打

黃子睿 鍾佳豪 (中正國中)(1) 溫廷佐 李唯 (至正國中)(1)
陳泉鈞 陳益強 (琉球國中)(1) 柯唯呈 傅聖傑 (車城國中)(1)
葉秉鈞 林科澄 (美和高中)(2) 陳韋程 洪秉元 (明正國中)(2)
嚴泗荃 李典恒 (中正國中)(2) 藺泓銘 吳宥澄 (至正國中)(2)
龔嘉宇 吳伯元 (車城國中)(2) 鄭凱文 邱元甫 (中正國中)(3)
陳彌 黃硯勳 (至正國中)(3) 陳明 王忠俊 (車城國中)(3)

3、團體賽

美和高中：陳硯楷 葉秉鈞 柯全 黃皓岷 陳睿浩 林科澄 陳恕
明正國中：林立楷 洪秉元 葉碩恩 黃鈞鈞 柯子洋 林彥里 顏琮祐 馬煜斌 陳章程
中正國中：黃子睿 嚴泗荃 朱睿 邱元甫 鍾佳豪 石杰恩 邱子睿 林太琦 鄭凱文 李典恒
至正國中：陳又安 吳宥澄 黃硯勳 吳定一 溫廷佐 朱芑毅 廖琦棋 李唯 簡泓銘 陳彌
里港國中：許洵揚 詹博丞 蘇竣暎 藍翊展 柳佑穎 鄭詠麒 楊凡毅
車城國中：簡宏濤 陳明 王忠俊 龔嘉宇 傅聖傑 吳伯元 張易鴻 柯唯呈 吳自遠 鍾勝傑

四、國女組

1、單打

曹洛菡 (大同高中)	劉澤萸 (大同高中)	蘇晶晶 (明正國中)	陳僅雯 (明正國中)
佘美樂 (明正國中)	林子甯 (中正國中)	謝貞葳 (中正國中)	曾子涵 (中正國中)
劉浩妤 (至正國中)	李佳樺 (至正國中)	賴姿妤 (至正國中)	林芷妍 (里港國中)
陳佳筠 (里港國中)	王郁琦 (里港國中)	洪宇萱 (琉球國中)	謝昀真 (琉球國中)
李紫維 (琉球國中)	柯依晴 (車城國中)	徐鈺婷 (車城國中)	尤宥婷 (車城國中)
吳安澤 (國立屏科實驗高中)			

2、雙打

曹洛菡 劉澤萸 (大同高中)(1)	李孟芸 戴予 (美和高中)(1)
楊佳瑩 陳佳旋 (明正國中)(1)	林翠宜 邱筠捷 (中正國中)(1)
李佳樺 賴姿妤 (至正國中)(1)	林艾澄 陳靜佩 (琉球國中)(1)
李沁恩 巫妍鈺 (車城國中)(1)	許日馨 戴妍 (美和高中)(2)
王芝悠 林芊妤 (明正國中)(2)	徐蘇芸蓁 溫茲涵 (中正國中)(2)
夏儀婷 劉浩妤 (至正國中)(2)	陳沛育 陳紫妃 (琉球國中)(2)
陳可芯 林欣臻 (明正國中)(3)	田芯怡 陳于庭 (琉球國中)(3)

3、團體賽

美和高中：李孟芸 戴妍 梁沅紘 許日馨 吳燕蘭 戴予 李意涵
明正國中：蕭慈萱 陳僅雯 王芝悠 楊佳瑩 佘美樂 林芊妤 陳佳旋 蘇晶晶 陳可芯 林欣臻
中正國中：李沛恩 邱筠捷 溫茲涵 林翠宜 曾子涵 林子甯 徐蘇芸蓁 謝貞葳
里港國中：林芷妍 潘又婕 鍾羽絮 陳佳筠 許婷宜 李沛清 王郁琦 郭亭穎
琉球國中：洪宇萱 陳紫妃 田芯怡 謝昀真 林艾澄 陳于庭 曾婉姻 李紫維 陳靜佩 陳沛育
車城國中：柯依晴 李沁恩 巫妍鈺 徐鈺婷 尤宥婷 周雨嫻 鍾雨彤

五、小男組

1、單打

劉宜潔 (屏東市 A)	蘇立欣 (屏東市 A)	林彧達 (屏東市 A)	郭書旭 (屏東市 B)
洪楷沅 (屏東市 B)	曾子源 (屏東市 B)	林嘉宸 (內埔鄉 A)	林楷唯 (內埔鄉 A)
鐘逸凡 (內埔鄉 A)	詹立澤 (內埔鄉 B)	李佳宸 (內埔鄉 B)	李冠祥 (內埔鄉 B)
傅平 (竹田鄉 A)	許詠傑 (竹田鄉 A)	陳廷堯 (竹田鄉 A)	李諺寧 (車城鄉 A)
侯霖桔 (車城鄉 A)	王諳辰 (車城鄉 A)	侯椿任 (車城鄉 B)	林郁安 (車城鄉 B)
吳泓億 (里港鄉 A)	王彥博 (里港鄉 A)	鄭承侑 (里港鄉 A)	王泳勛 (恆春鎮 A)
鄭善己 (恆春鎮 A)	葉品賢 (恆春鎮 A)	潘詠澄 (恆春鎮 B)	李廣祐 (琉球鄉 A)
林柏丞 (琉球鄉 A)	高晨洸 (琉球鄉 A)	羅之佑 (琉球鄉 B)	張博凱 (琉球鄉 B)
許恩睿 (琉球鄉 B)	黃俊源 (潮州鎮 A)	李瑄燁 (潮州鎮 A)	林昌弘 (潮州鎮 A)

2、雙打

林彧守 許宸睿 (屏東市 A)(1)	鍾品毅 簡宏諺 (屏東市 B)(1)
蔡唯呈 黃奕瀚 (內埔鄉 A)(1)	李秉諭 陳侑憲 (內埔鄉 B)(1)
戴安峻 陳羿安 (竹田鄉 A)(1)	呂政邑 李勒樂 (車城鄉 A)(1)
林勁堯 林維駿 (車城鄉 B)(1)	楊上逸 林裕翔 (里港鄉 A)(1)
黃俞豪 卓泓宇 (恆春鎮 A)(1)	李廣聖 李恆吉 (琉球鄉 A)(1)
謝東廷 林子淵 (琉球鄉 B)(1)	陳廷碩 邱柏濤 (屏東市 A)(2)
郭冠丞 游豐璋 (屏東市 B)(2)	何庭碩 劉祥宇 (內埔鄉 A)(2)
黃騫燁 張睿恩 (內埔鄉 B)(2)	李岳融 謝彥澄 (竹田鄉 A)(2)
張棋翔 王柏謙 (車城鄉 A)(2)	葉辰楓 吳以恩 (車城鄉 B)(2)
林裕傑 林子竣 (里港鄉 A)(2)	莊育林 吳彥霖 (恆春鎮 A)(2)
高晨璋 黃恩頡 (琉球鄉 A)(2)	陳昱翔 趙晟祐 (琉球鄉 B)(2)
高宥勛 葉暄誌 (屏東市 A)(3)	曾子源 林祐翊 (屏東市 B)(3)
羅永桀 邱奕愷 (內埔鄉 A)(3)	李承祐 黃少谷 (內埔鄉 B)(3)
邱富熙 劉冠廷 (竹田鄉 A)(3)	陳宥安 傅楷祐 (車城鄉 B)(3)
李宥竣 謝子硯 (琉球鄉 A)(3)	田庄仁 洪陳靖 (琉球鄉 B)(3)

3、團體賽

屏東市 A：劉宜潔 葉暄誌 蘇立欣 林彧守 陳廷碩 林彧達 鄭維哲 許宸睿 邱柏濤 高宥勛
屏東市 B：郭書旭 游豐璋 陳旻升 郭冠丞 鍾品毅 林祐翊 洪楷沅 簡宏諺 王冠加
內埔鄉 A：黃奕瀚 劉祥宇 鐘逸凡 林嘉宸 何庭碩 羅永桀 黃駿凱 蔡唯呈 邱奕愷 林楷唯
內埔鄉 B：陳侑憲 黃騫燁 李佳宸 鍾沅鴻 張睿恩 李承祐 李冠祥 李秉諭 黃少谷 詹立澤
竹田鄉 A：陳羿安 陳廷堯 劉冠廷 鍾尚宸 戴安峻 謝彥澄 邱富熙 傅平 李岳融 許詠傑
車城鄉 A：李諺寧 王諳辰 李勒樂 張棋翔 朱昶融 呂政邑 王柏謙 侯霖桔
車城鄉 B：傅楷祐 林勁堯 侯椿任 林郁安 林維駿 陳宥安 吳以恩 葉辰楓
里港鄉 A：吳泓億 楊上逸 王彥博 林裕翔 林子竣 鄭承侑 林裕傑
恆春鎮 A：王泳勛 卓泓宇 莊育林 鄭善己 吳彥霖 葉品賢 黃俞豪 陳冠勳
恆春鎮 B：劉叡宇 潘承翔 潘詠澄 趙健凱 張豐丞 高正杰 潘宏俊 張智丞 鄭安佑

琉球鄉 A：高晨洸 黃恩頡 謝子硯 李廣聖 林柏丞 李宥竣 李廣祐 李恆吉 高晨璋 林詣桓
琉球鄉 B：許恩睿 林子淵 陳昱翔 許恩碩 趙晟祐 洪陳靖 羅之佑 張博凱 謝東廷 田庄仁
潮州鎮 A：李胤鬻 林宗穎 林昌弘 林宗賢 黃朝益 李瑄燁 黃俊源 謝郡宸 辛夢晨 藍辰硯

六、小女組

1、單打

洪愛箴 (屏東市 A)	洪愛昕 (屏東市 A)	嚴芷沂 (屏東市 A)	羅雨涵 (屏東市 B)
洪又慈 (屏東市 B)	柯晴 (屏東市 B)	賴素之 (內埔鄉 A)	利雨祐 (內埔鄉 A)
鍾曦瑩 (內埔鄉 A)	簡琦珈 (車城鄉 A)	顏唯安 (車城鄉 A)	黃歆澄 (車城鄉 A)
王盈捷 (里港鄉 A)	吳亞恩 (里港鄉 A)	張以心 (里港鄉 A)	黃語翎 (恆春鎮 A)
吳宥嬉 (恆春鎮 A)	李于瑄 (琉球鄉 A)	許滌之 (琉球鄉 A)	陳芊妘 (琉球鄉 A)
李昀宸 (潮州鎮 A)	葉芷妤 (潮州鎮 A)		

2、雙打

李芄臻 曾柚蓉 (屏東市 A)(1)	柯妍 羅品宸 (屏東市 B)(1)
曾筱喬 邱宣語 (內埔鄉 A)(1)	陳安 楊靜芸 (車城鄉 A)(1)
張以粟 吳睫漩 (里港鄉 A)(1)	李昀宸 葉芷妤 (潮州鎮 A)(1)
張喜童 張喜喬 (屏東市 A)(2)	鍾佳妤 游月伶 (屏東市 B)(2)
古婕妤 柳艾琳 (內埔鄉 A)(2)	王盈欣 徐苡甄 (車城鄉 A)(2)
張茗煊 溫幸家 (里港鄉 A)(2)	程婕茵 鄭邑瑄 (屏東市 A)(3)
李玥禹 鄭維翎 (屏東市 B)(3)	郭芯彤 古耘妃 (車城鄉 A)(3)

3、團體賽

屏東市 A：曾柚蓉 張喜喬 洪愛箴 賴虹伊 張喜童 程婕茵 洪愛昕 李芄臻 鄭邑瑄 嚴芷沂
屏東市 B：游月伶 李玥禹 柯晴 柯妍 鄭維翎 羅雨涵 陳畹忻 鍾佳妤 羅品宸 洪又慈
內埔鄉 A：利雨祐 柳艾琳 莊妍芸 鍾曦瑩 曾筱喬 楊苜語 賴素之 邱宣語 古婕妤 鄒靚柔
車城鄉 A：陳安 黃歆澄 古耘妃 簡琦珈 王盈欣 顏唯安 楊靜芸 徐苡甄 郭芯彤 陸黃瑾
里港鄉 A：吳亞恩 吳睫漩 張茗煊 張恩熙 張以心 溫幸家 許綵捷 王盈捷 張以粟 許芯瑜
恆春鎮 A：郭宥榛 吳宥嬉 吳芷寅 陳姿儀 王昱潔 陳玉伶 黃語翎
琉球鄉 A：陳芊妘 許滌之 蔡佳容 李于瑄 李于柔 洪苡庭 蔡欣芸 李勻綉 洪靜玫

114年屏東縣中小學聯合運動會桌球賽時間表

日期	組別	高男組	高女組	國男組	國女組	小男組	小女組
	時間						
二月二十一日(星期五)	08:30			團一		團一~五	團一~三
	09:40	單一~二	單一	團二	團一~二	團六~十	
	10:50	單三~四	單二~三	團三~四	團三~四		團四~六
	11:50	單五~六	單四	團五~六		團十一~十五	
	13:00	單七~八	單五~六		團五~六	決賽抽籤	團七~九
	14:00	單九~十	單七	團七~八		團十六~十九	
	15:00	雙一~二	雙一		團七~八		團十~十一
	15:40	雙三~四	雙二			團二十~二三	團十二~十四
	16:50	雙五~六	雙三	團九~十	團九~十	團二四~二六	
備註	<p>一、本賽程時間為預定時間，必要時大會得提前、延後或分桌進行比賽，時間以大會競賽組播報為準。</p> <p>二、團體賽及個人賽均請提前30分鐘到達會場，參賽隊伍領取出場排點單後請於賽20分鐘提交出賽名單，逾出賽時間仍未出場者即以棄權論。</p> <p>三、本次比賽使用9張球檯。</p>						

114年屏東縣中小學聯合運動會桌球賽時間表

日期	組別	高男組	高女組	國男組	國女組	小男組	小女組
	時間						
二月二十二日（星期六）	08:30			單一~七	單一~七	單一~十二	單一~八
	09:40			單八~十四	單八~十四	單十三~二四	單九~十六
	10:50			單十五~二一	單十五~二一	單二五~三六	單十七~二四
	12:20			決賽抽籤	決賽抽籤	決賽抽籤	決賽抽籤
	12:40			單二二~二七	單二二~二七	單三七~四四	單二五~三十
	13:50			單二八~三一	單二八~三一	單四五~五二	單三一~三四
	14:50			單三二~三五	單三二~三五	單五三~五六	單三五~三六
	15:50			單三六~三八	單三六~三八	單五七~單六十	單三七~三八
	16:40					單六一~六三	單三九~四一
備註	<p>一、本賽程時間為預定時間，必要時大會得提前、延後或分桌進行比賽，時間以大會競賽組播報為準。</p> <p>二、團體賽及個人賽均請提前30分鐘到達會場，參賽隊伍領取出場排點單後請於賽20分鐘提交出賽名單，逾出賽時間仍未出場者即以棄權論。</p> <p>三、本次比賽使用9張球檯。</p>						

114年屏東縣中小學聯合運動會桌球賽時間表

日期	組 別	高男組	高女組	國男組	國女組	小男組	小女組
	時間						
二月二十三日 (星期日)	08:30			雙一~四	雙一~六	雙一~十	雙一~六
	09:30			雙五~八	雙七~十二	雙十一~二十	雙七~十二
	10:30			雙九~十二	雙十三~十八	雙二十一~三十	雙十三~十八
	11:40			決賽抽籤	決賽抽籤	決賽抽籤	決賽抽籤
	12:00			雙十三~十六	雙十九~二二	雙三一~三四	雙十九~二二
	12:50			雙十七~十八	雙二三~二四	雙三五~四二	雙二三~二四
	13:50			雙十九~二十	雙二五~二六	雙四三~四六	雙二五~二六
	14:30			雙二一~二三	雙二七~二九	雙四七~五十	雙二七~二九
	15:30					雙五一~五三	
備註	<p>一、本賽程時間為預定時間，必要時大會得提前、延後或分桌進行比賽，時間以大會競賽組播報為準。</p> <p>二、團體賽及個人賽均請提前30分鐘到達會場，參賽隊伍領取出場排點單後請於賽20分鐘提交出賽名單，逾出賽時間仍未出場者即以棄權論。</p> <p>三、本次比賽使用9張球檯。</p>						

國中男子團體組(6隊)取4名

預賽：循環賽，分組1、2名參加決賽

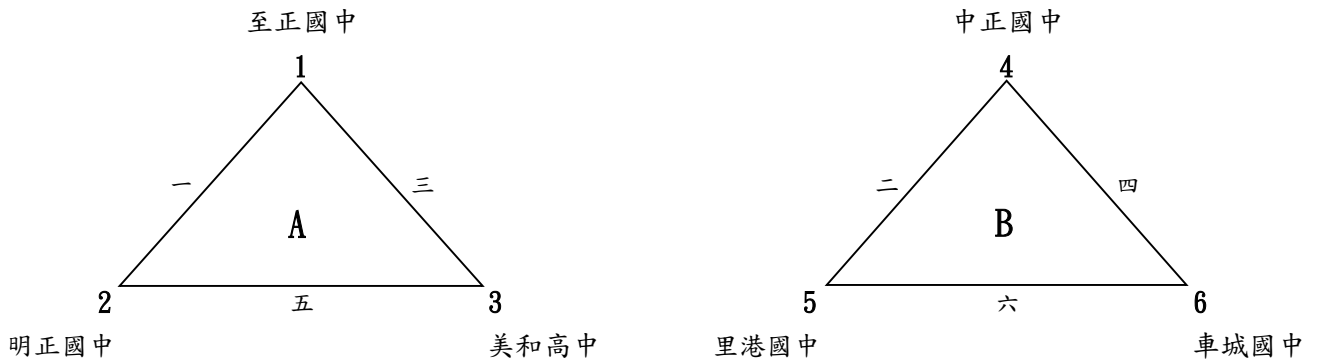

決賽：單敗淘汰賽，取4名

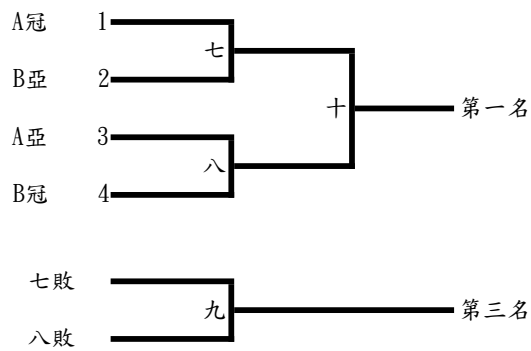

國中女子團體組(6隊)取4名

預賽：循環賽，分組1、2名參加決賽

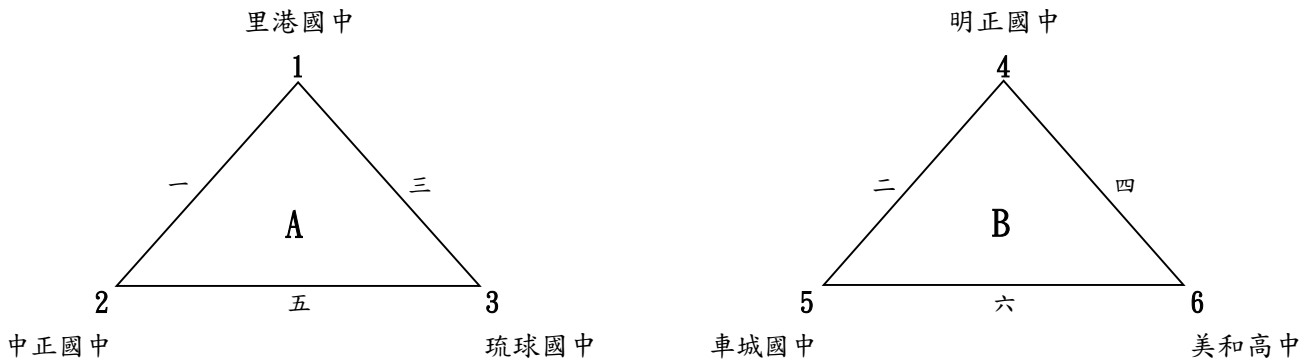

決賽：單敗淘汰賽，取4名

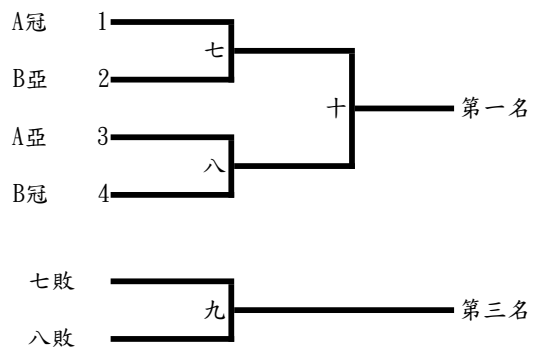

國小男童團體組(13隊)取6名
預賽：循環賽，各組取2名參加決賽

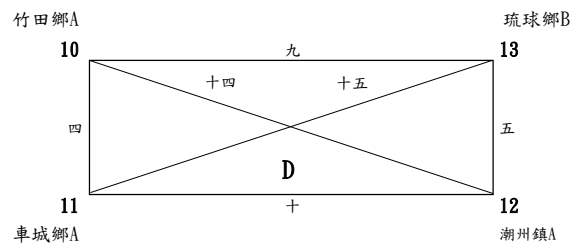
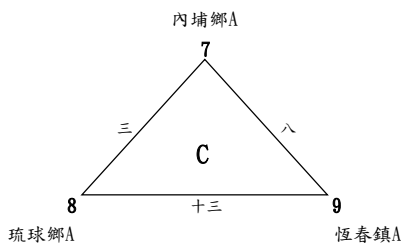
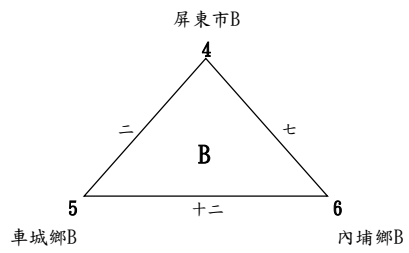
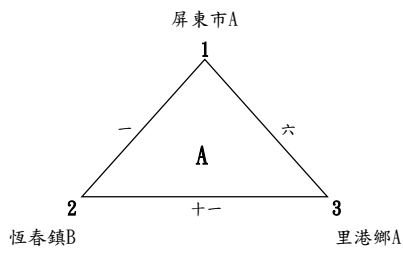

決賽：單敗淘汰賽，取6名

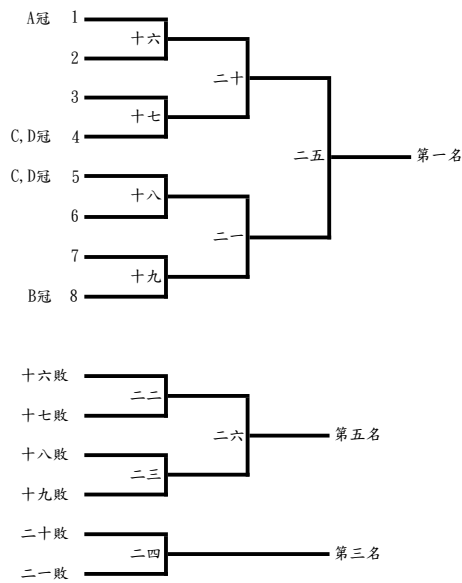

國小女童團體組(7隊)取5名

預賽：循環賽，各組取2名參加1~4名決賽

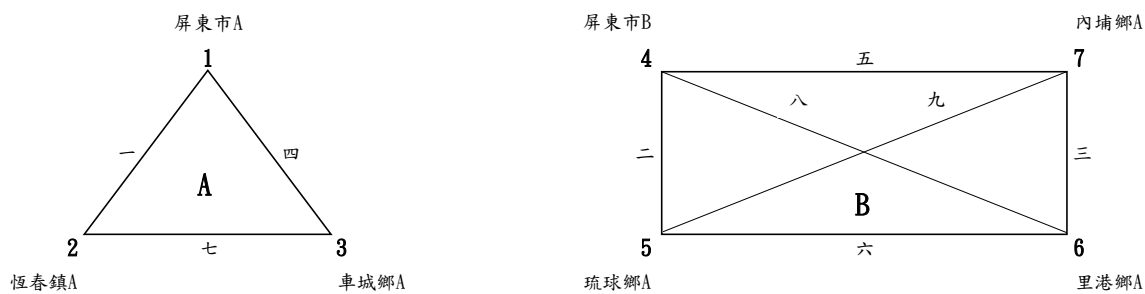

決賽：單敗淘汰賽，預賽分組第1, 2名參加1~4名決賽，預賽分組第3名參加第5名決賽

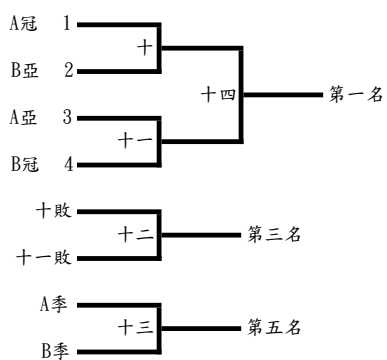

高中男子單打組(6人)取4名

預賽：循環賽，分組1、2名參加決賽

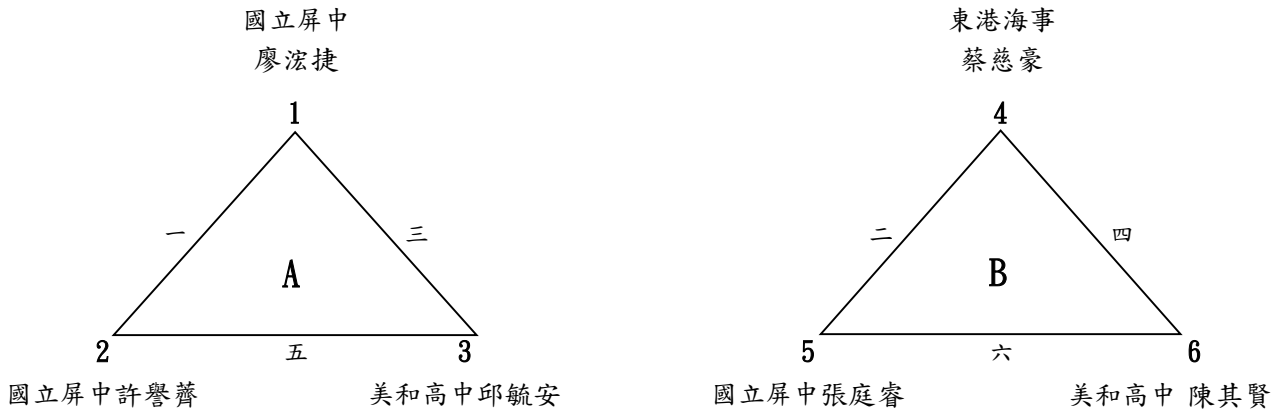

決賽：單敗淘汰賽，取4名

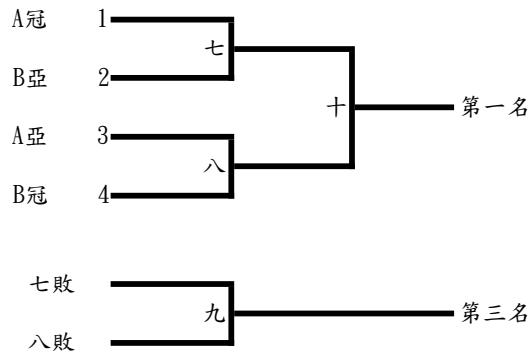

高中女子單打組(5人)取3名

第一次賽：單敗淘汰賽，取第一名

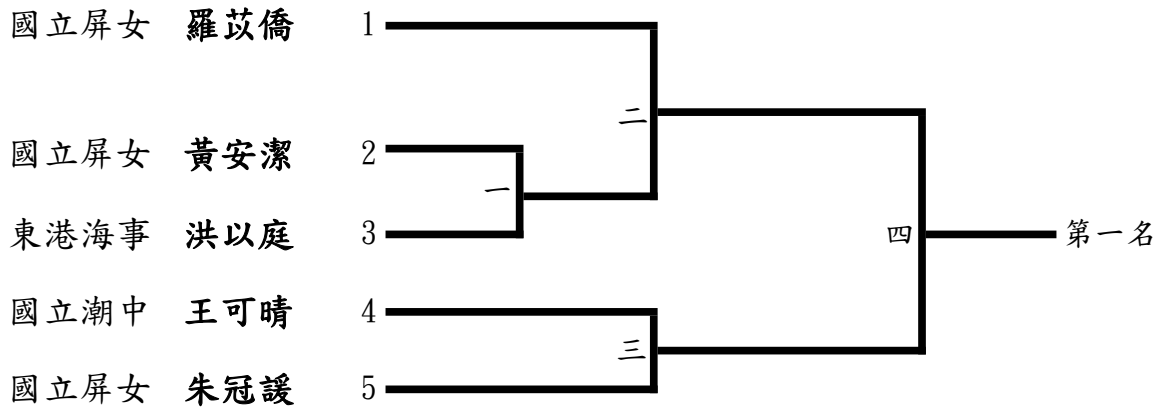

第二次賽：單敗淘汰賽，取第二、三名

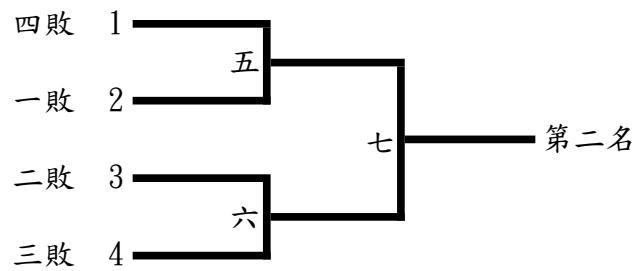

高中男子雙打組(4組)取2名

決賽：循環賽

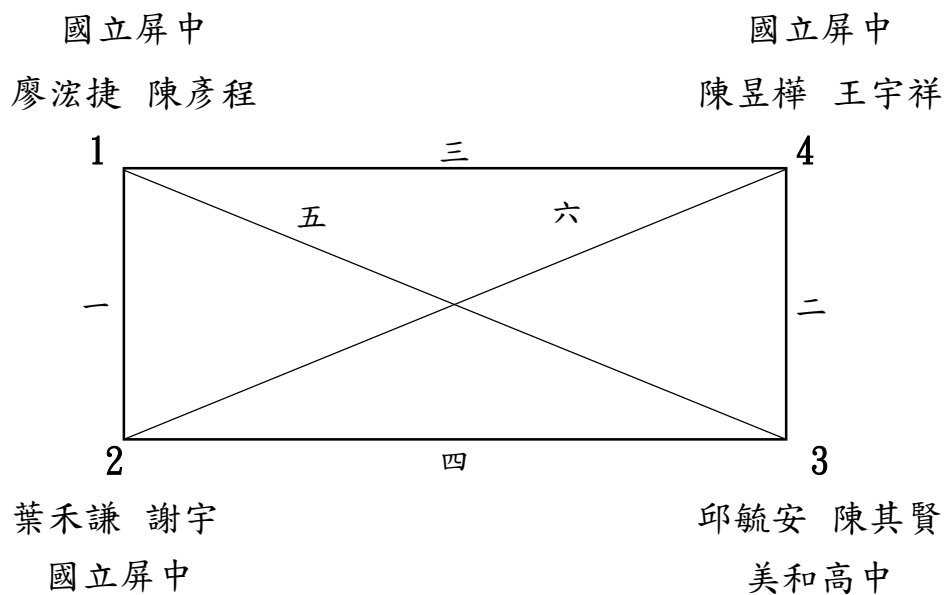

高中女子雙打組(3組)取1名

決賽：循環賽

國立屏女

朱冠媛 羅苡僑

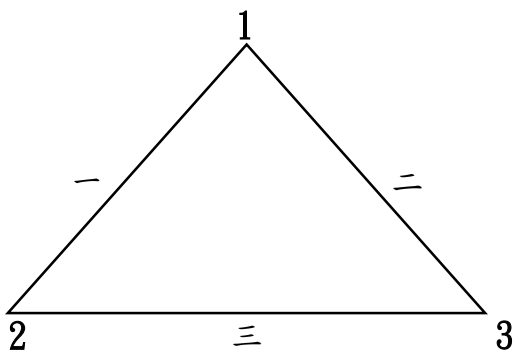

吳沛耘 莊淇
國立屏女

楊晴茜 林靜誼
國立屏女

國中男子單打組(21人)取6名

預賽：循環賽，各組取2名參加決賽

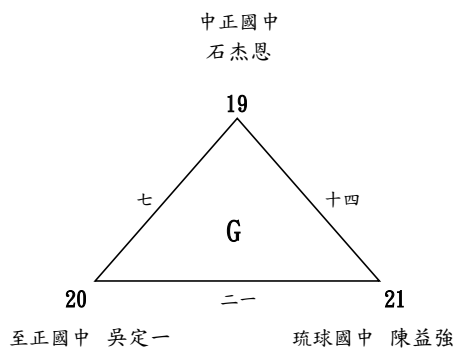
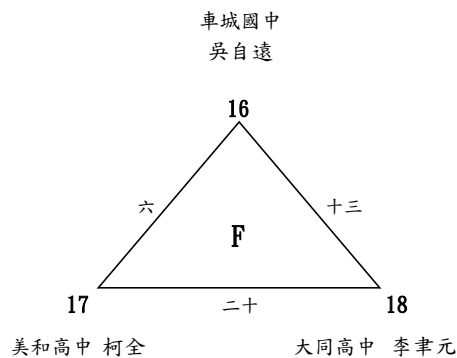
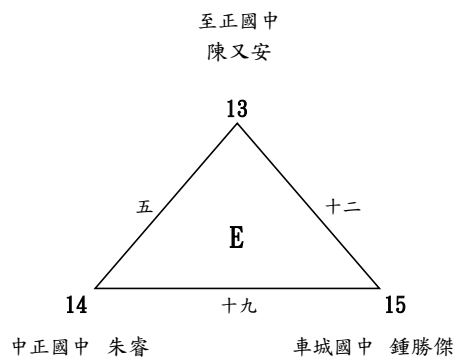
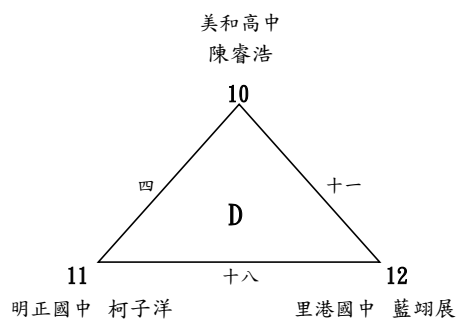
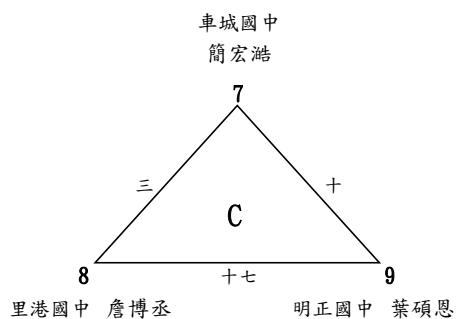
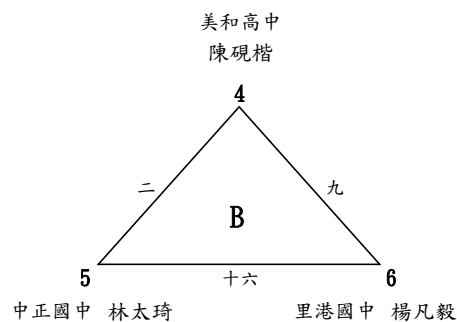
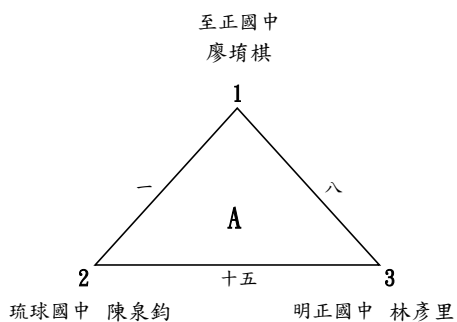

國中男子單打組(21人)取6名

決賽：單敗淘汰賽

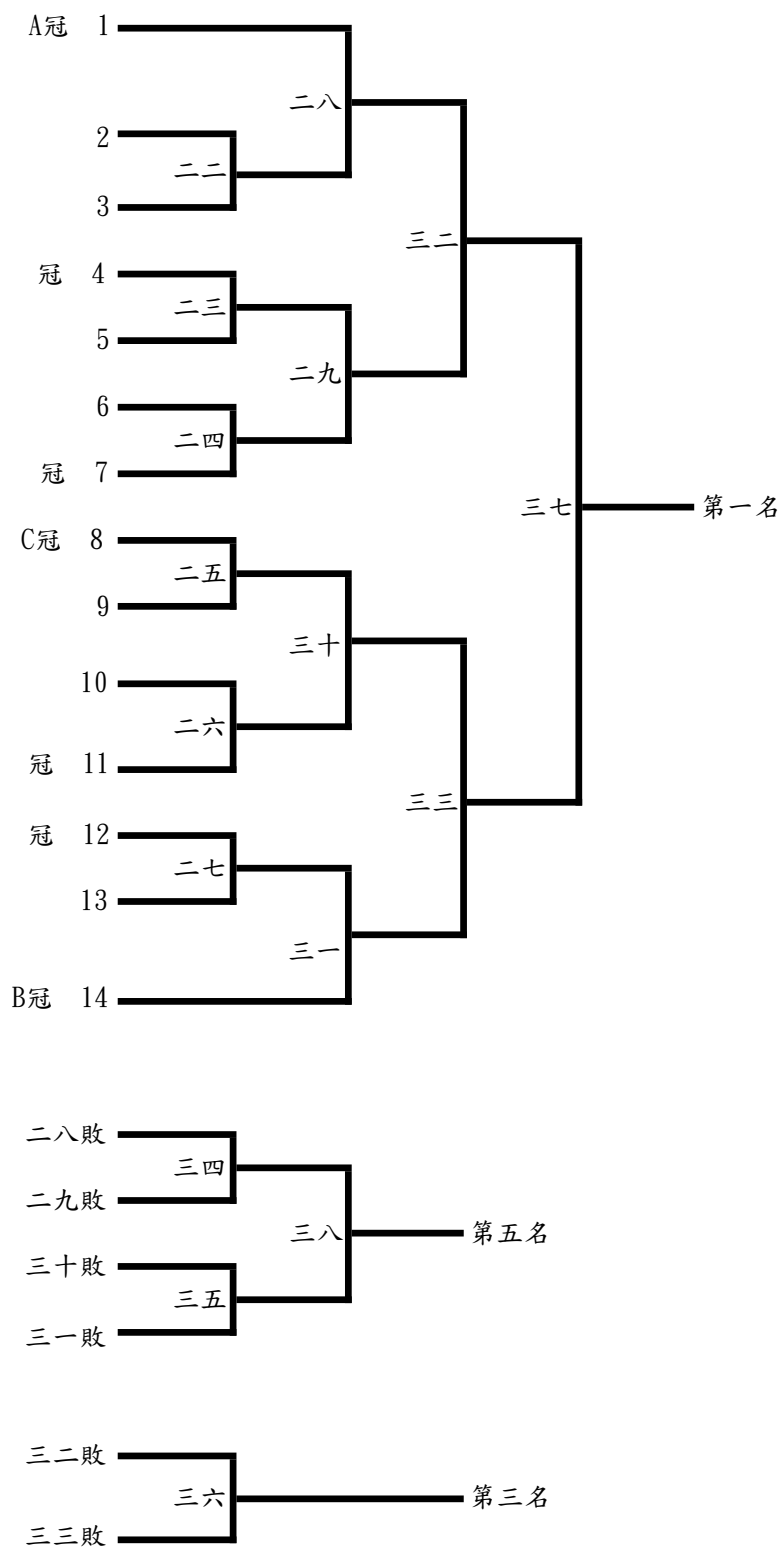

國中女子單打組(21人)取6名

預賽：循環賽，各組取2名參加決賽

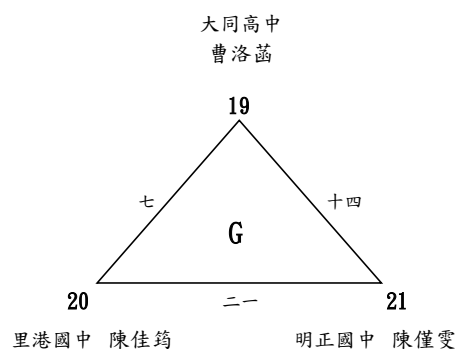
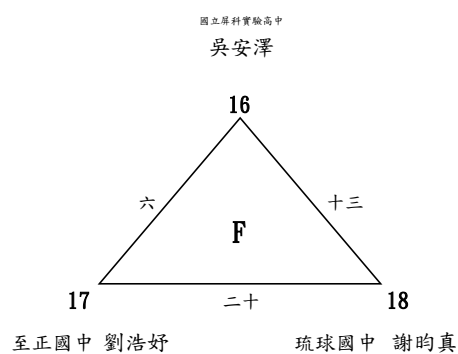
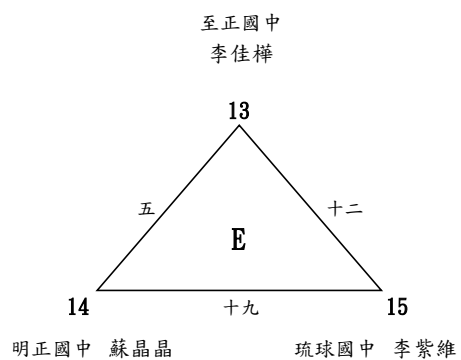
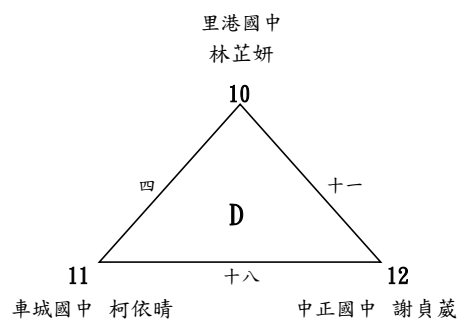
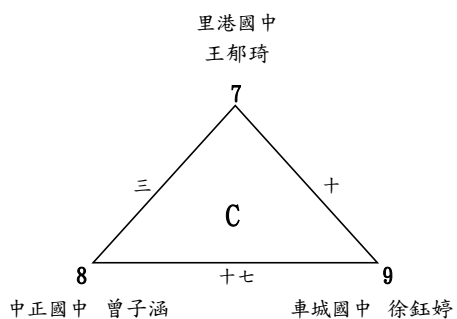
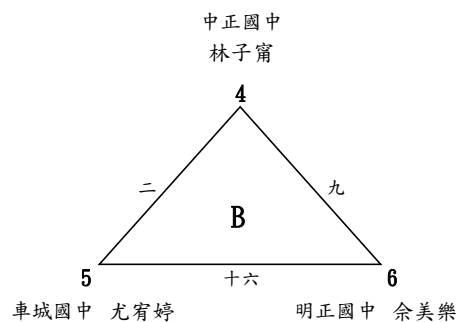
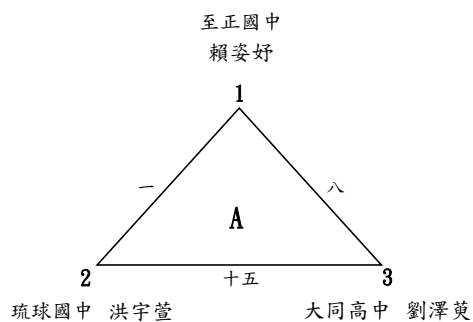

國中女子單打組(21人)取6名

決賽：單敗淘汰賽

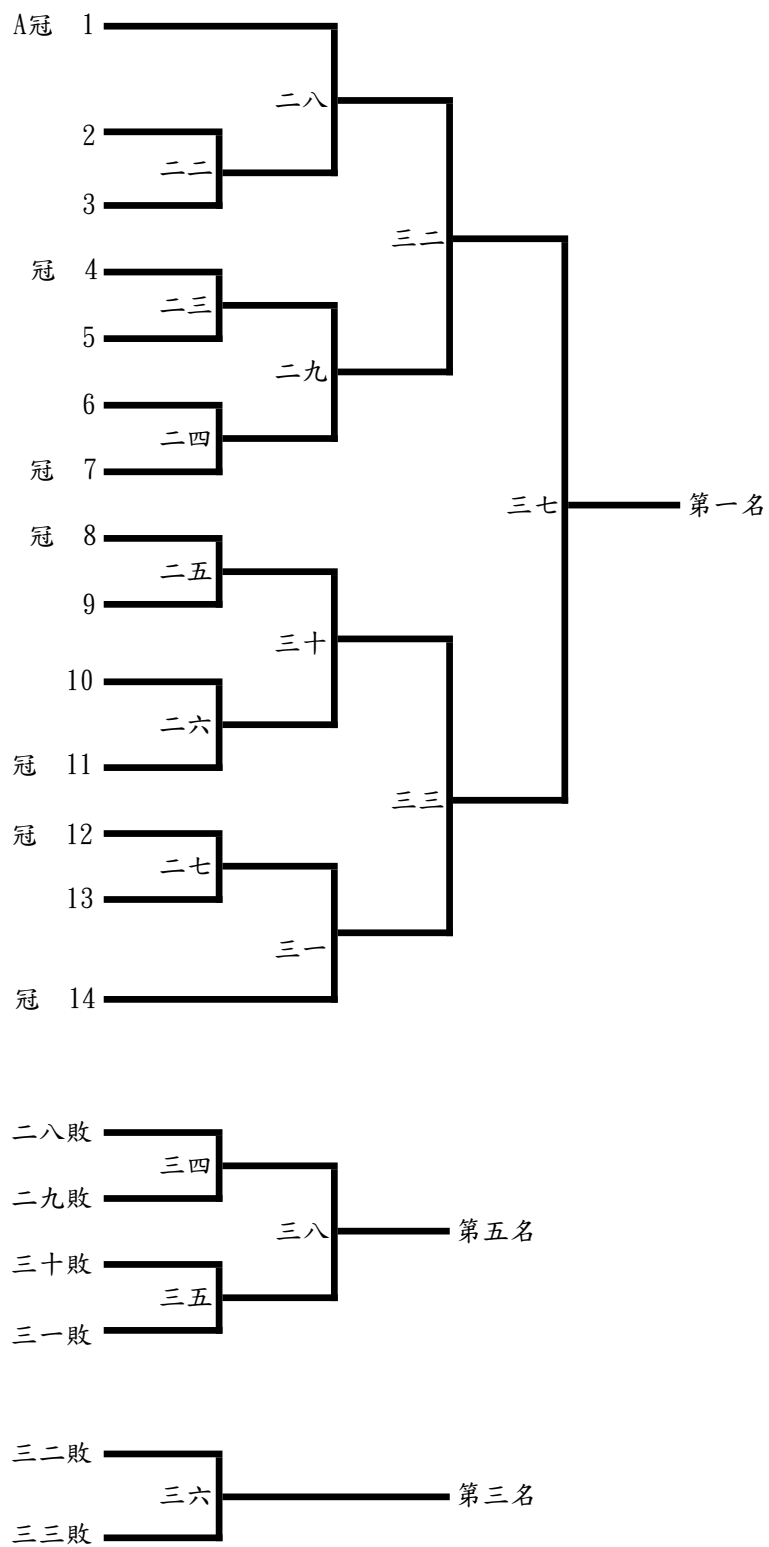

國中男子雙打組(12組)取6名

預賽：循環賽，各組取2名參加決賽

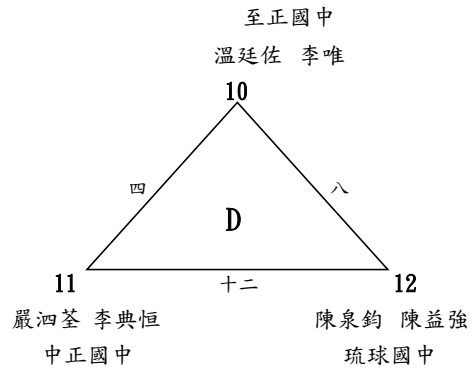
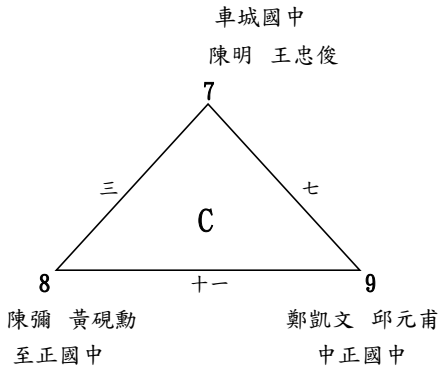
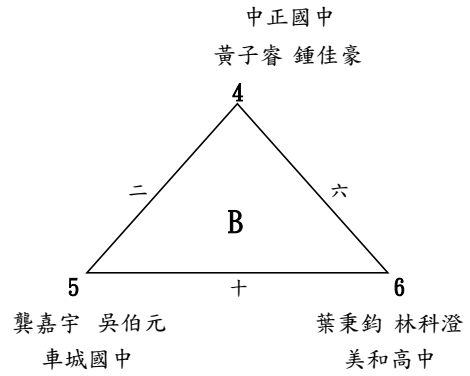
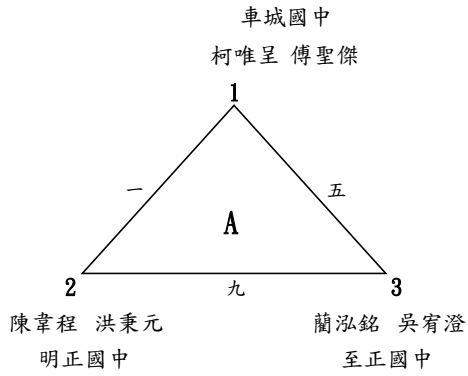

決賽：單敗淘汰賽，取6名

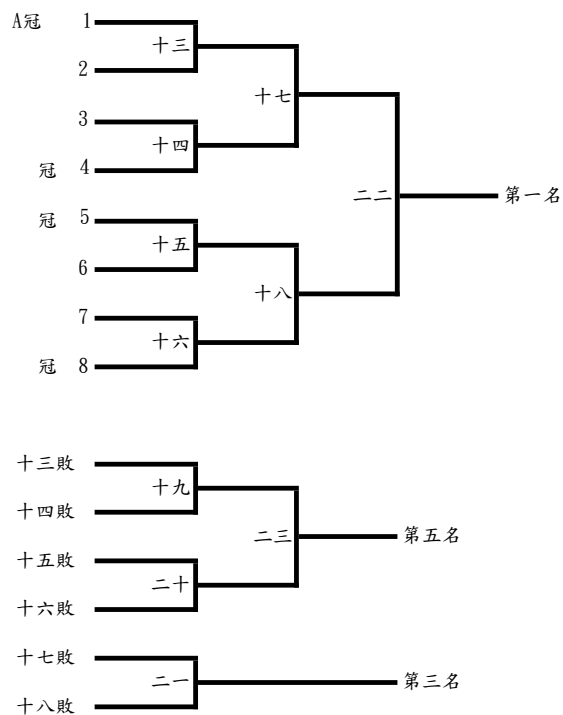

國中女子雙打組(14組)取6名

預賽：循環賽，各組取2名參加決賽

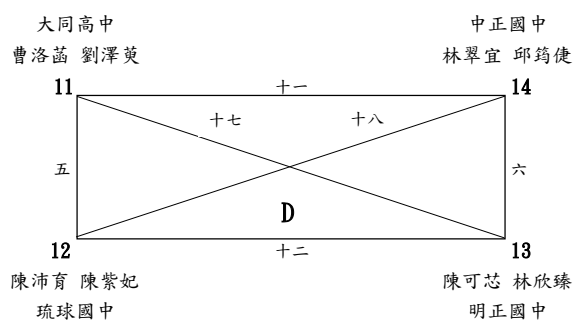
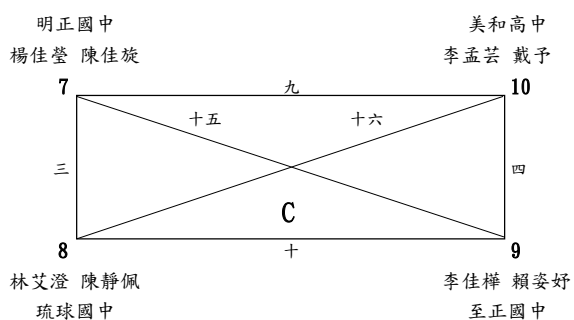
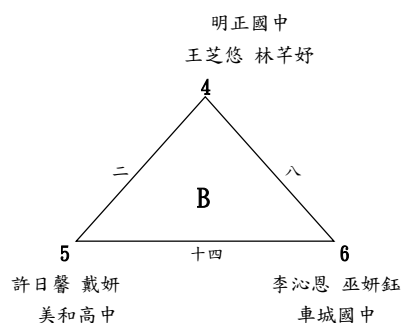
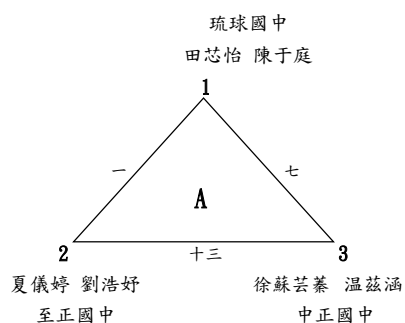

決賽：單敗淘汰賽，取6名

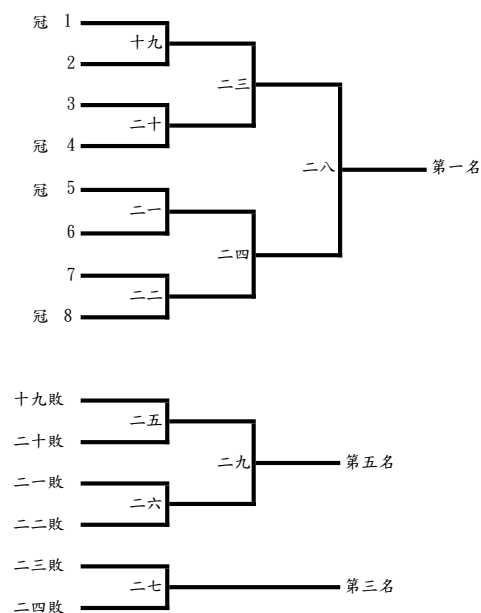

國小男童單打組(36人)取6名

預賽：循環賽，各組取2名參加決賽(1/2)

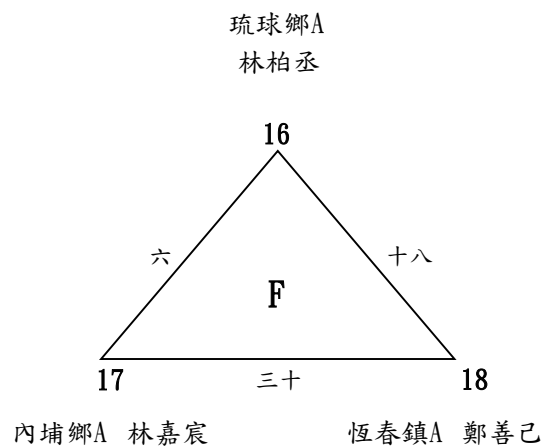
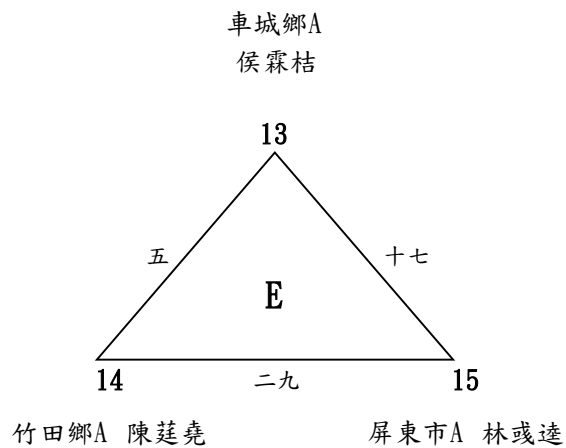
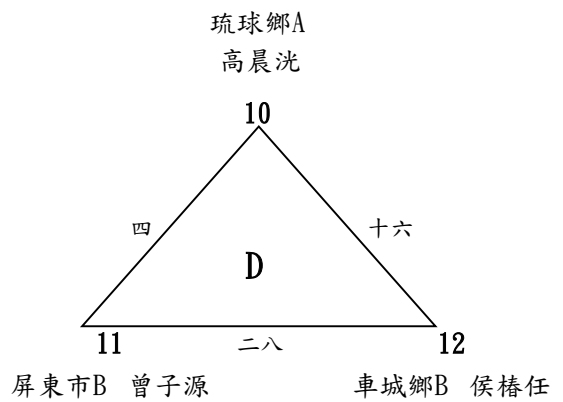
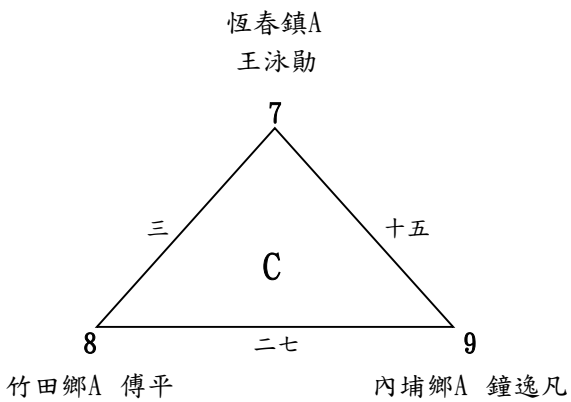
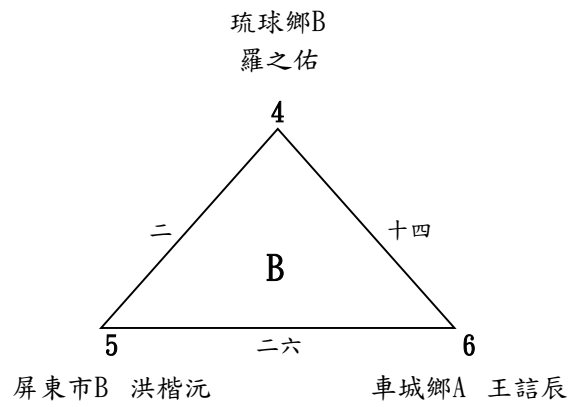
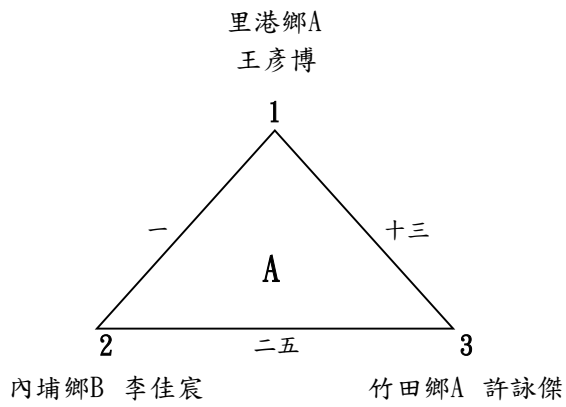

國小男童單打組(36人)取6名

預賽：循環賽，各組取2名參加決賽(2/2)

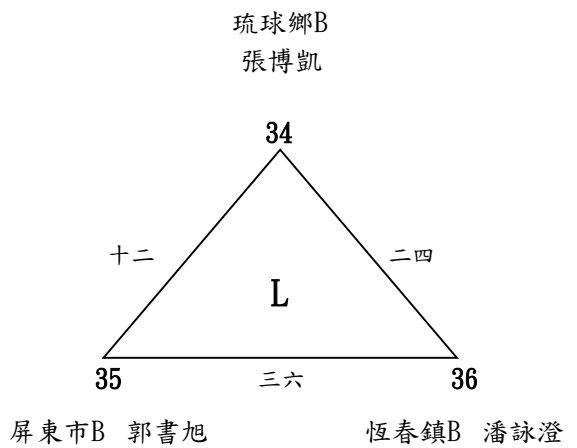
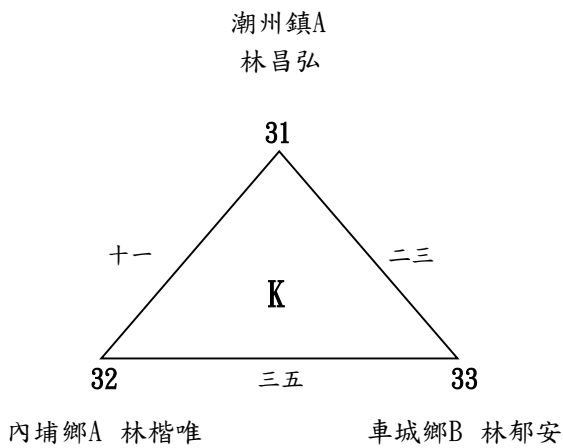
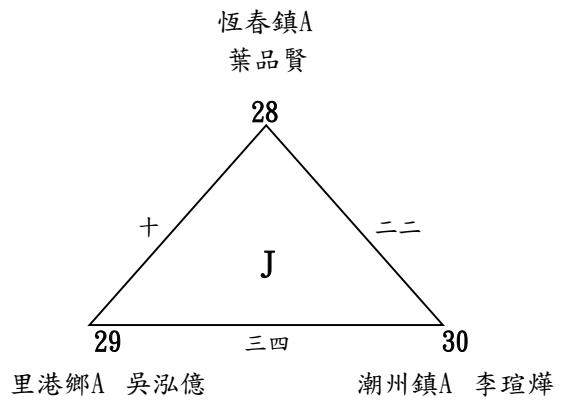
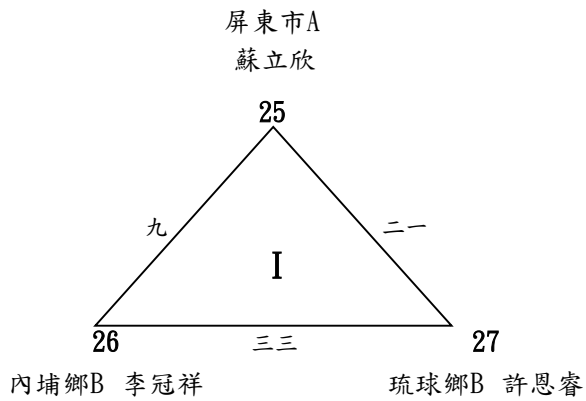
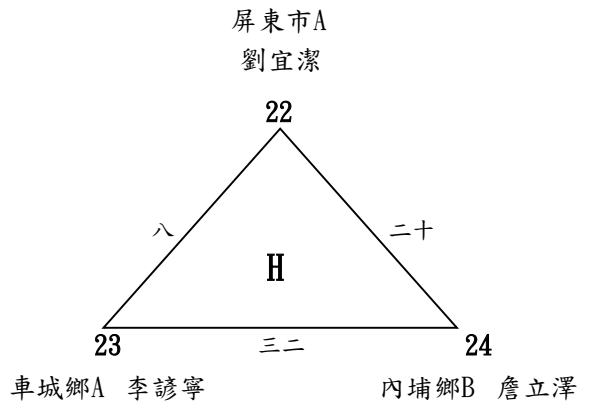
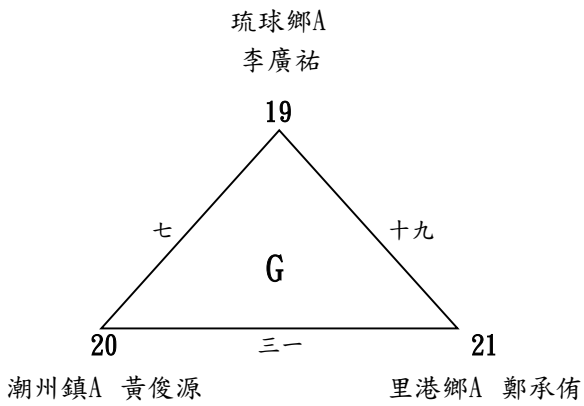

國小男童單打組(36人)取6名

決賽：單敗淘汰賽

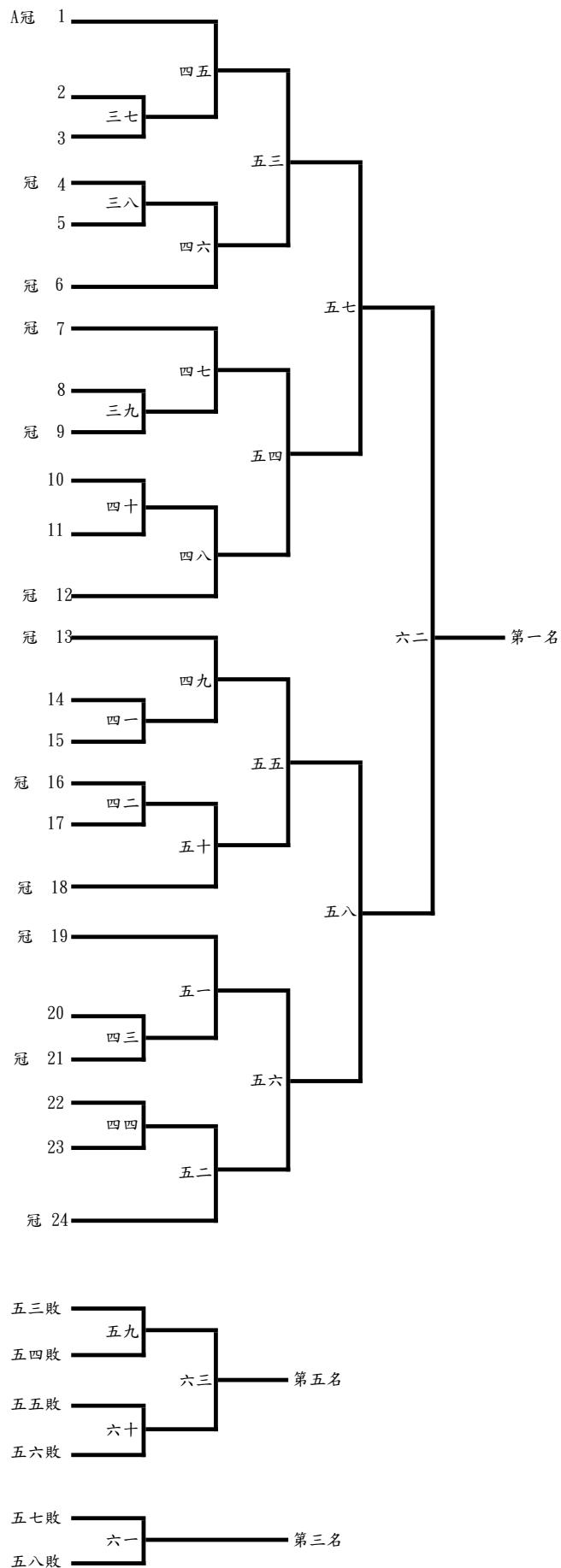

國小女童單打組(22人)取6名

預賽：循環賽，各組取2名參加決賽

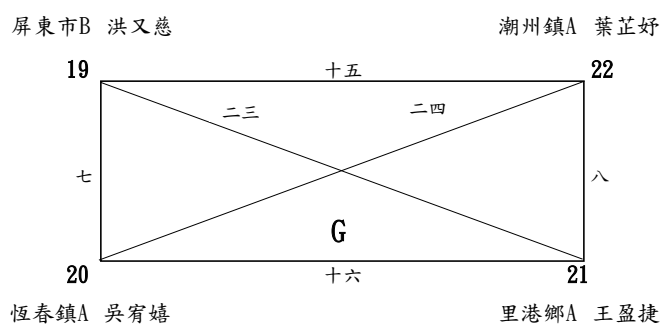
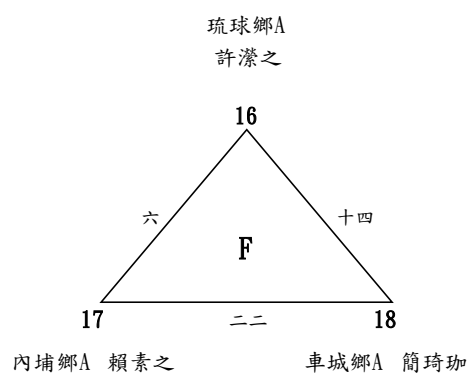
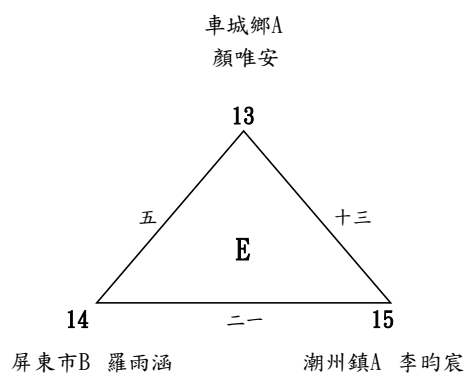
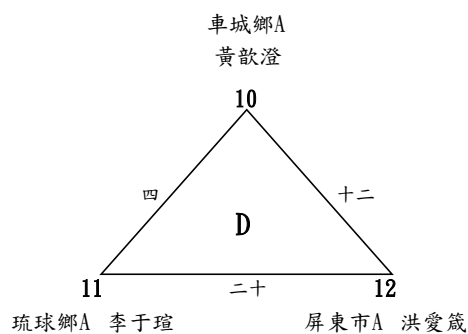
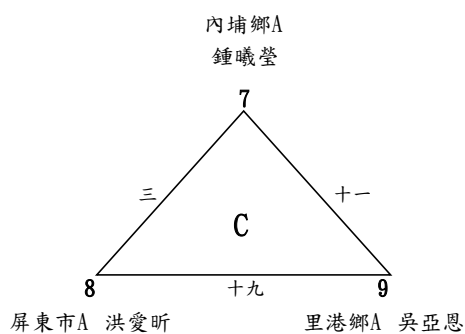
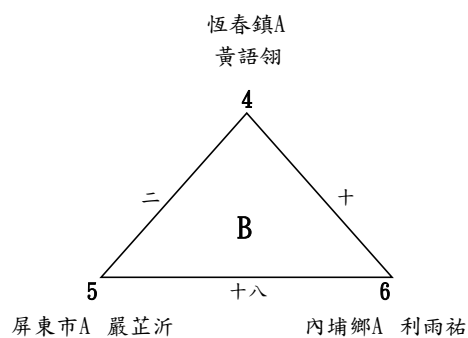
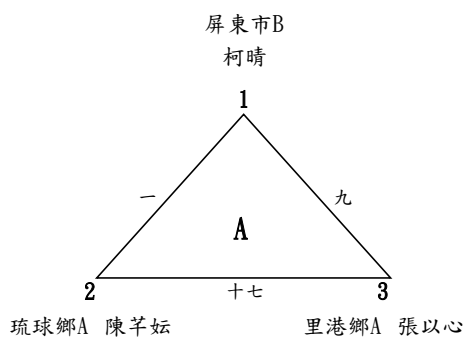

國小女童單打組(22人)取6名

決賽：單敗淘汰賽

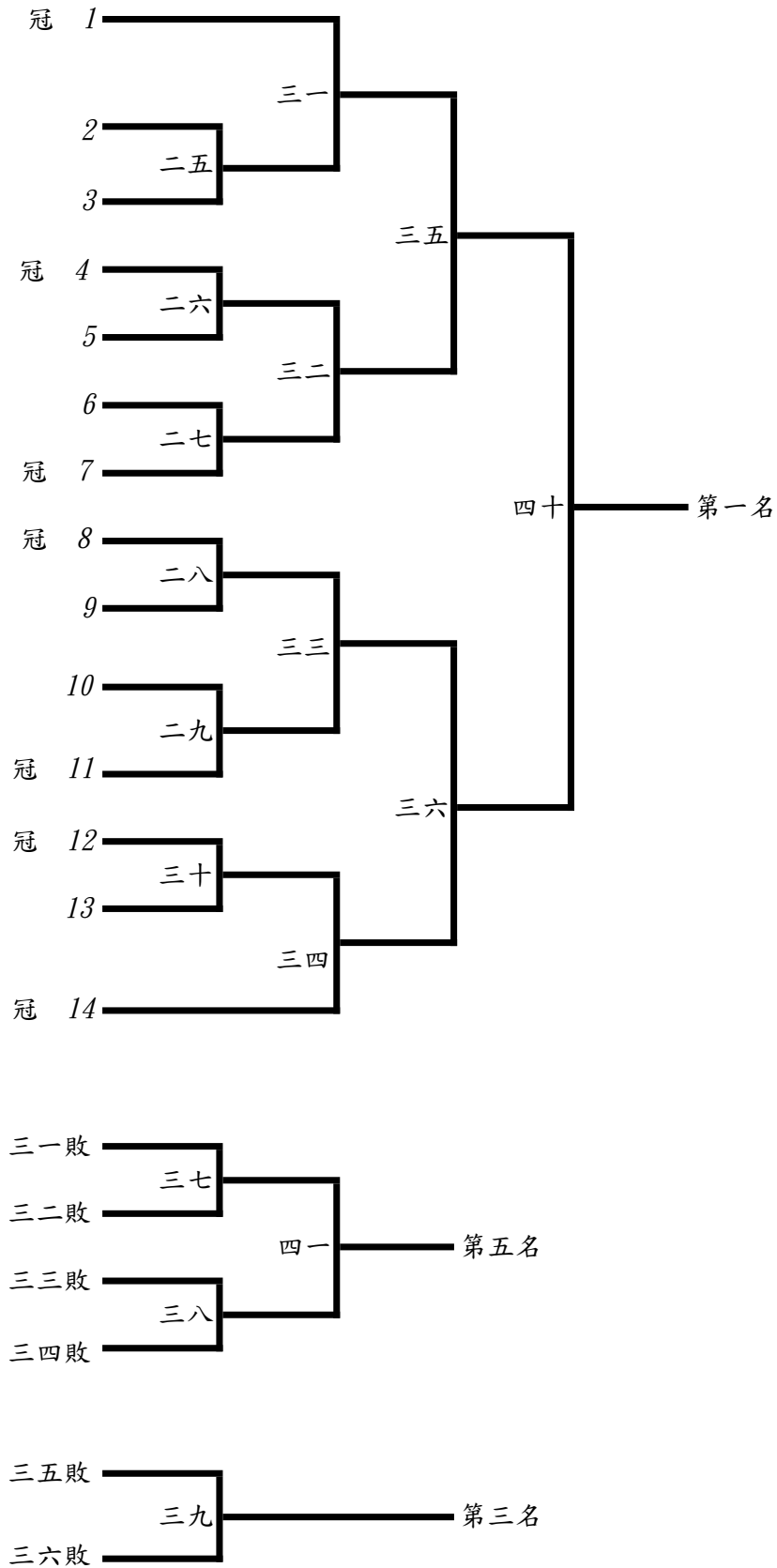

國小男童雙打組(30組)取6名

預賽：循環賽，各組取2名參加決賽(1/2)

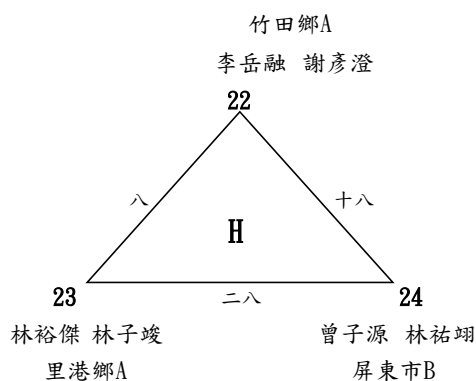
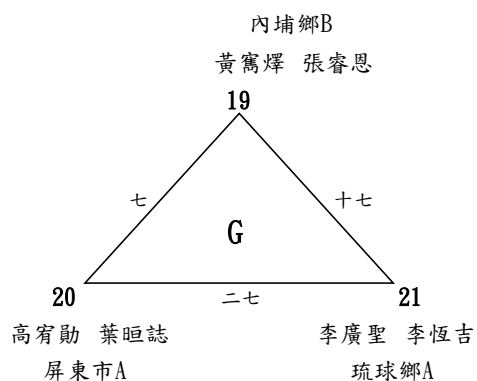
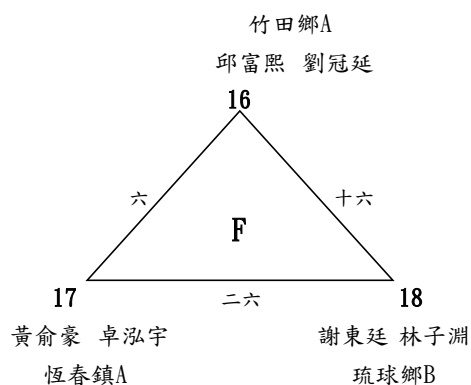
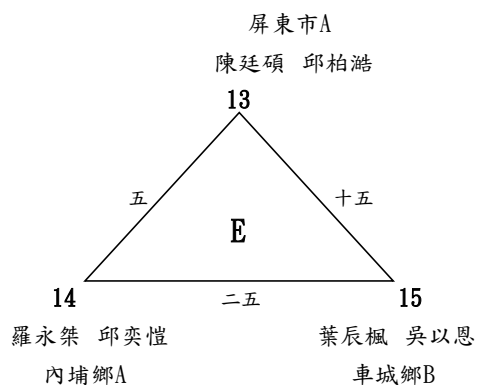
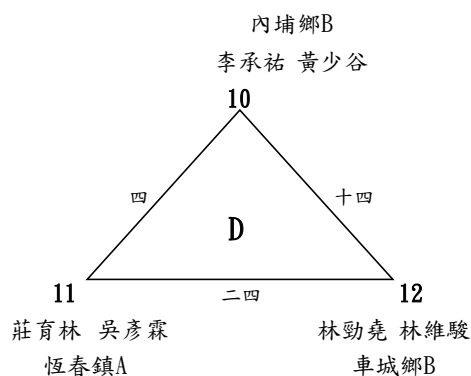
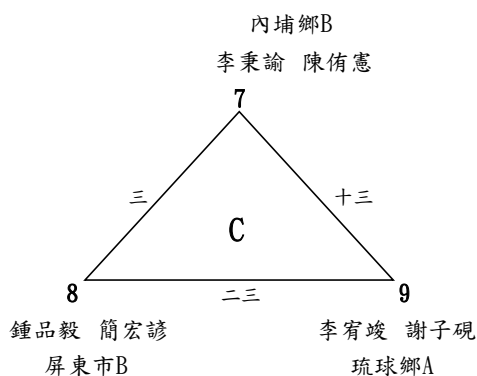
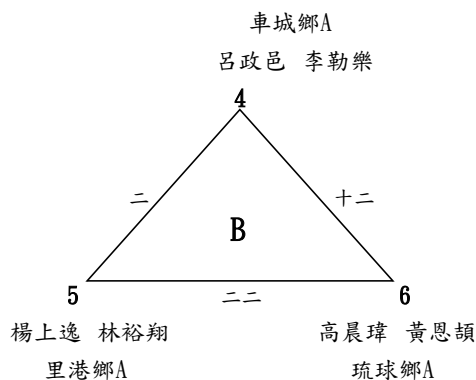
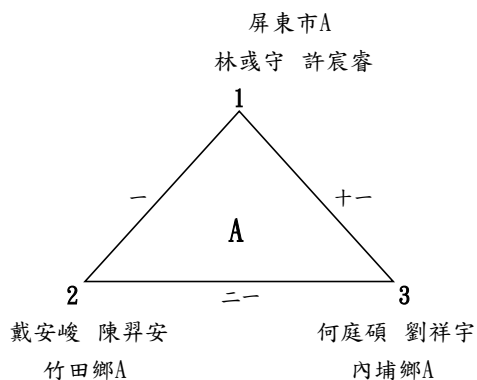

國小男童雙打組(30組)取6名

預賽：循環賽，各組取2名參加決賽(2/2)

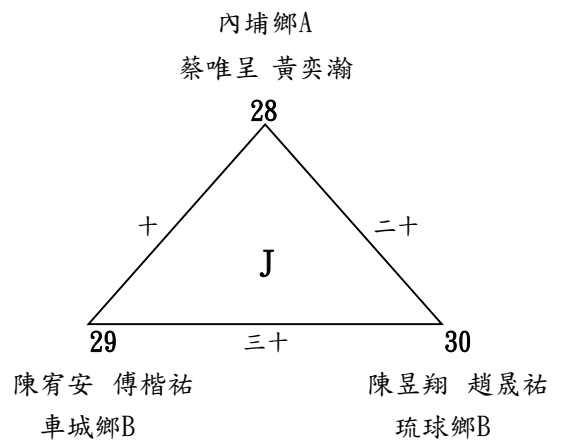
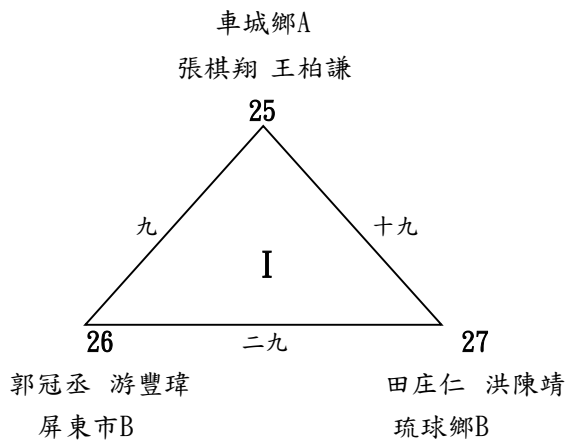

國小男童雙打組(30組)取6名

決賽：單敗淘汰賽

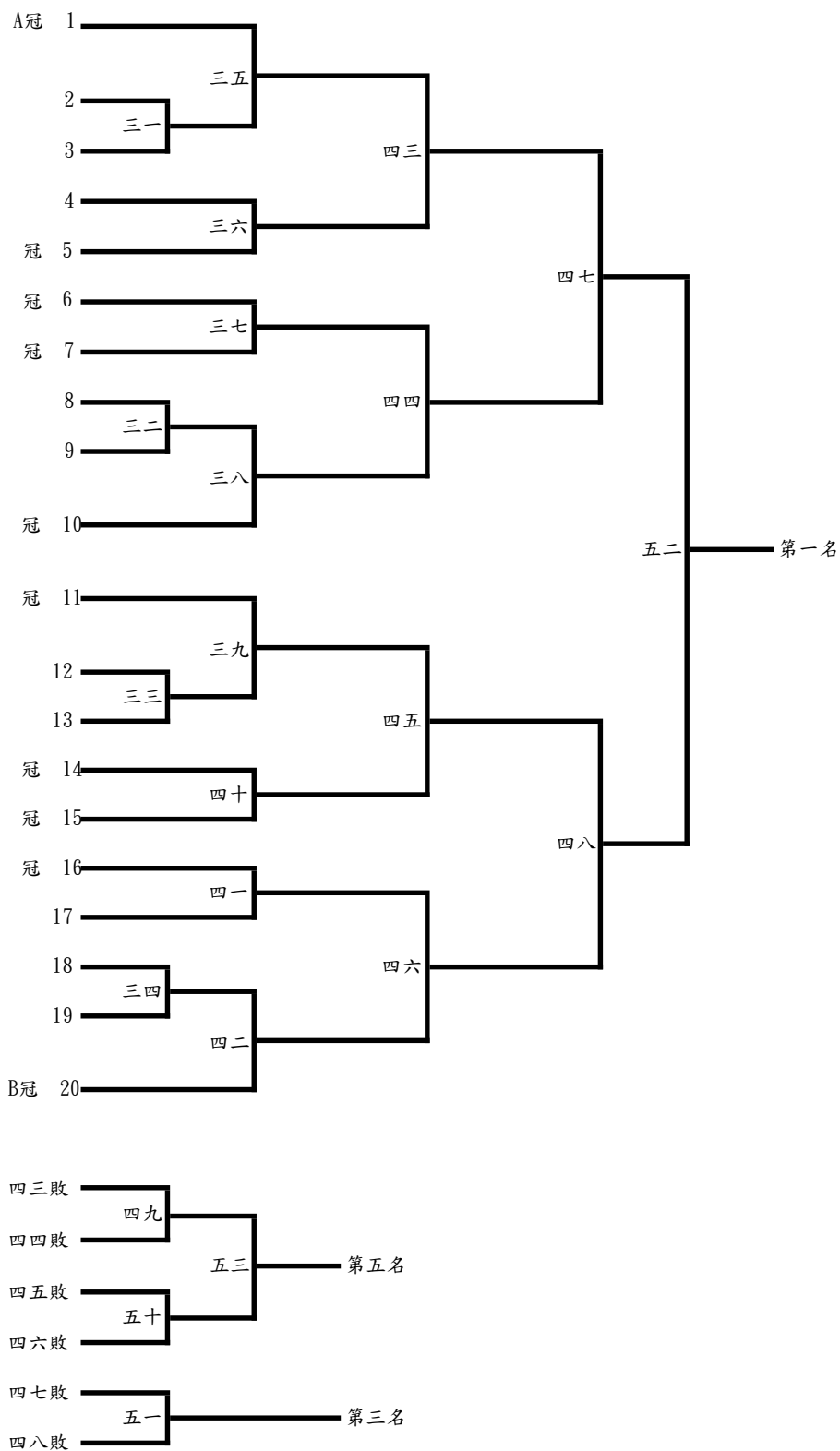

國小女童雙打組(14組)取6名

預賽：循環賽，各組取2名參加決賽

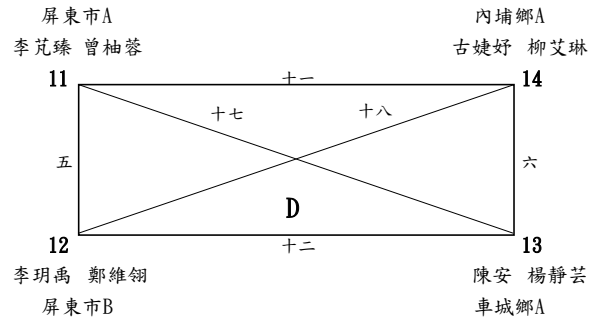
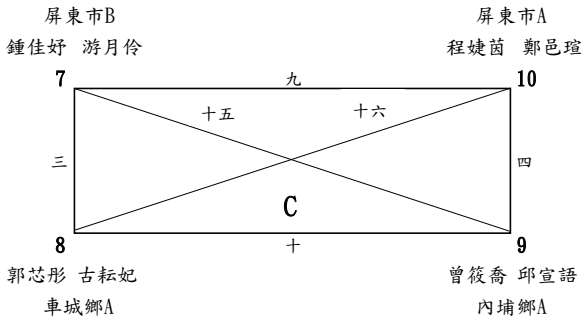
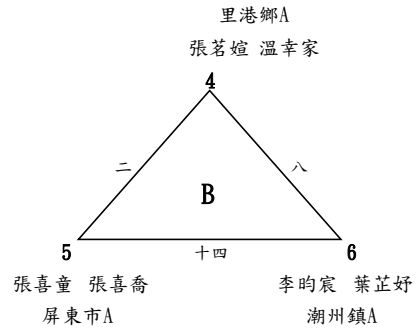
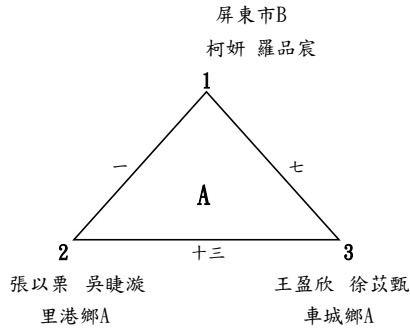

決賽：單敗淘汰賽，取6名

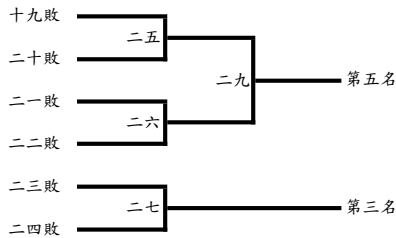
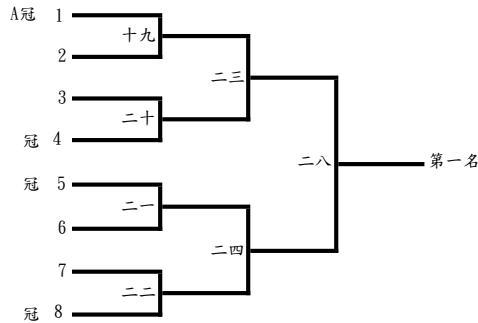

114 年屏東縣中小學聯合運動會排球隊職員名單

一、高男

1、國立屏中

領隊:陳國祥 執行教練:葉曙漢 管理:蔡怡君
張晨揚 戴英軒 鄭廷佑 張容銓 藍浚宇 董育廷 高言劭 蔡宗哲 林哲宇
秦書晨 高辰顥 徐薪凱

2、國立潮中

領隊:林逸文 執行教練:黃國豪 管理:林雅馨
張同君 吳柏承 高御綸 杜承霖 林哲瑜 洪孟鈞 陳垣郡 石庭淵 何昭佑
周有為 曾翊 何皓維 杜呈昊 潘宏洋

3、美和高中

領隊:王致皓 執行教練:殷郁婷 管理:黃裕昌
黃世任 曾宏騰 潘力鴻 林孟沁 柳睿哲 朱洺緯 陳芳祐 張家碩 羅羿勛
潘品丞 李安睿 林欣安 連家駿 鄭兆文

4、屏榮高中

領隊:李欣蔓 執行教練:陳俊昌 管理:陳耀宇
李浚亦 吳榮吉 林聖恩 鄭瑋杰 林翰杰 武睿恩 曾家丞 黃子泓 李家鎰
李駿 簡千丰 林鴻章

5、民生家商

領隊:胡瑞慧 執行教練:王海燕,黃鈞 管理:林晨恩
葉謙 王建民 利源馥 薛耀祖 李晨恩 梁品堯 阮浩恩 羅艾倫 王宥鈞
林聖祈 卿曄恆 許拉發告 杜丞浩 田紹凱

6、屏北高中

領隊:林照庭 執行教練:曾麗娟 管理:朱芯妤
王昊瑀 樂勒滿·安里夫 林家辰 黃少希 高子毅 許正安 陳建銘 柯家瑞 梁品彥
吳啟綸

7、東港高中

領隊:侯淑禎 執行教練:王進如 管理:徐沛暘
黃梓家 林恩宇 李秉澄 鄭浩明 陳玄鈞 林世澤 王皓平 陳紘穎 黃子文

二、高女

1、國立屏女

管理:楊勝喻
郭書玟 李禹潔 陳湘妤 劉佩辰 陳卉勛 王昀臻 楊詠晴 李品萱 羅思崎
張宇彤 陳品璇 陳慈茹 鄭妮 黃珮芸

2、大同高中

領隊:陳冠明 執行教練:方宗義,高麗婷 管理:吳德偉
林怡辰 王家秦 李佳穎 陳婕恩 林恩仔 周芙榛 蘇子涵 張育綺 郭映澄
陳亭瑋 邱靖茹 高恩慈

3、枋寮高中

領隊:陳科名 執行教練:吳雅香,楊琇雯
林采臻 鄭惠馨 林璽 陳忻甯 陳芯妤 宋湘薰 薛玉燕 潘語晨 張芷澂
田妤晴 樊佳臻

4、屏榮高中

領隊:李欣蔓 執行教練:陳俊昌 管理:陳耀宇
簡君瑜 李芋穎 周祈恩 沙軒瓏 林靜瑄 楊晴 陳詩庭 羅歌安 曾啟寧
邱子惟 丁歆柔 潘怡安

5、屏北高中

領隊:林照庭 執行教練:曾麗娟 管理:朱芯妤
盧玟妤 溫瑋庭 羅雅芳 呂恩琳 盧天希 杜孟婷 巴亞萱 邱葦禕 施千慧
溫諦 高辰希

三、國男

1、美和高中

領隊:王致皓 執行教練:殷郁婷 管理:黃裕昌
徐立騫 陳滋綺 藍翎樺 陳恕 陳詠財 李秉濬 陳家寶 鄭孫成

2、明正國中

領隊:林俊傑 執行教練:周進財 管理:王登基
王昱權 李家聿 陳羿勛 顏佳樂 李晨奕 董煜程 王以軒 張駿沂 黃子威
涂洋溢 蔡典祥 涂亞烈 汪定緯 陳御章

3、至正國中

領隊:黃賢德 執行教練:方宗義,王聖恩 管理:曾可欣
蔡侑霖 陳彥甫 翁源滋 高廷睿 林柏均 羅歡林 葉于誠 高喆安 潘崑勝
陳子翔 蕭丞佑 楊健成

4、內埔國中

領隊:楊蕙萍 執行教練:曾永安,楊富傑 管理:宋燕鳳
李崱霆 張單佑 陳佳樂 胡耿翔 鄭雋 羅于捷 劉子睿 龔靖 李羿
郭品雋 羅予宸 葉子漢

5、潮州國中

領隊:林容如 執行教練:黃國豪 管理:羅明忠
黃偉倫 周洹郁 蔡煜承 賴浩君 許家郡 謝勝崑 黃亞瑟 潘沅蒲 張約爾
楊昀睿 鄭文鈞 林惇聖 吳致佑 廖峰瑋

6、萬丹國中

領隊:黃豐欽 執行教練:潘子軒 管理:黃淑貞
藍聖凱 鄧宇崑 黃楷恩 林宏哲 郭世熙 施泳宏 郭永文 陳瑞霖 蕭世聖

7、新園國中

領隊:陳英邦 執行教練:郭明香 管理:劉庠箴
鄭丞祐 謝信安 陳冠銘 陳佳鉉 劉昊宇 黃琛勛 張品睿 顏楷泰 邱品洋
洪業恩 李東育 田柏樂 田恩俊 李宥穎

8、林邊國中

領隊:李惠瓊 執行教練:阮上軒 管理:黃文意
薛成峻 陳昱豪 謝博喆 陳桐安 顏羣錦 沈威誌 陳毅諺 蔡和祐 沈承翰
林士玄

9、瑪家國中

領隊:印永生 執行教練:陳冠廷, 黃思渝 管理:石欣怡
潘率 李政峰 包玄瑞 孔劭祈 王榮耀 麥劉育慶 呂聖安 余叡 杜承孝
盧平 盧安 麥樂崙

10、泰武國中

領隊:謝旻蒼 執行教練:林泰山, 潘子堯 管理:簡明輝
何祖茗 邱暉寬 紀勝恩 邱彥國 何以安 陳少文 閻德烈 邱辰祐 卿暉格
許奕祥 許柏奕 高晨霖 賴主思 高祈仰

四、國女

1、來義高中

領隊:賴俠伶 執行教練:王鈺淵 管理:陳文潔
高承恩 潘洛伶 程慈軒 高維晨 陳芝吟 倪萱蓁 高采芯 鄧雨晴 周恩予

2、明正國中

領隊:林俊傑 執行教練:蔡沛珊 管理:林韻娟
曾恩心 劉姿妘 陳雨憶 許惇彥 劉堃楨 李侑璇 鄭卉喬 陳琪昕 翁怡驊
吳玗樂 劉妤婕 黃芷儀

3、至正國中

領隊:黃賢德 執行教練:高麗婷 管理:曾可欣
巴蕾 杜語晞 潘菲 曹恩綺 蕭子棠 張涵甯 高家婕 曾妮 林佑君
李琇珍 杜愷瑜 鍾恩慈

4、內埔國中

領隊:楊蕙萍 執行教練:曾永安, 楊富傑 管理:宋燕鳳
邱承璽 林颯岑 賴琳恩 鄭怡汝 鄧子嫻 曾郁涵 李禹琪 劉庭雯 李宥慈
謝沂恩 邱承臨 李昀宸

5、萬丹國中

領隊:黃豐欽 執行教練:陳一富 管理:黃淑貞
林雨潔 夏雅柔 李品萱 李翊瑄 李曉蓉 簡廷紘 魏秀清 李奕靚 李翊岑
蔡諭萱 李采穎 林雨珍 陳沛玗

6、新園國中

領隊:陳英邦 執行教練:吳珮汝 管理:劉庠霖
王品瑜 王晨妤 陳喬羽 朱子云 林薰 王意煊 樊珉岑 柯念伶 黃晶儀
王姿蓉 羅永嬰 李芊逸 張嫚姿 沈芝綺

7、瑪家國中

領隊:印永生 執行教練:陳冠廷, 黃思渝
李璇 郭羽恆 宋以恩 董璿 杜晨臻 鍾圓圓 潘佳恩 蔡睿熙 羅雅妍
王暉昕

五、小男五年級 A

1、屏東市

領隊:蘇丁進 執行教練:林益弘 管理:張治民
郜風奐 江秉烜 鄒峻丞 陳俊希 陳禹傑 饒宥翔 陳宥杉 簡宥丞 楊翊

2、三地門鄉

領隊:許裕呈 執行教練:盧秋月, 黃柏豪 管理:唐杰
楊大慶 鍾明晉 陳嘉駿 陸硯中 曾陳 陳東凱 雷可丞 幸陳東豪 鄭弘起
楊大可 陳品駿 鍾昱璿

3、泰武鄉

領隊:王國亨 執行教練:陳怡伶 管理:李淑芬
田正浩 潘承祐 孫士堯 何侑庭 林軒楷 賴祈佑 潘唯丞 潘瑋承 王維
高承漢 何沛澄 何冠勳

4、萬丹鄉

領隊:謝政霖 執行教練:宋宇容, 鄭志良 管理:陳寶升
李柿宥 湯程曉 韓先宸 魏呈軒 薛翔睿 劉祐鉸 王羽義 許丞揚 簡靖璿
盧羿辰 陳政誼 黃聖鈞

5、瑪家鄉

領隊:黃善祺 執行教練:陳世光 管理:李冠儀
徐翌淳 馬子駿 包彥柏 吳祁騰 周禹諾 謝子揚 周百炫

6、霧台鄉

領隊:鍾祥憑 執行教練:潘政義 管理:范夢藍
羅恩 柯謙碩 張以熙 陳宇豪 柯佳諾 杜憫加 杜宸歡 柯大沅

六、小女五年級 A

1、內埔鄉

領隊:張文忠 執行教練:李婉蓉, 陳冠宇 管理:陳俊義
李品霓 劉婧棠 張芮瑜 吳芯好 蘇唯捷 林芮晴 詹芮安 陳筱曦 潘一靚
江東瑾 林俐 田昕

2、霧台鄉

領隊:鍾祥憑 執行教練:曾美珍 管理:顏心好
盧憫恩 杜晴宇 陳菲 陳以晴 杜怡樂 李家蓁 張艾妮 巴昕燁 孫滢滢
賴微格 胡靚恩

七、小男六年級 A

1、屏東市

領隊:湯奇霖 執行教練:陳銘涓 管理:鄒關禮
郭庭睿 黃奕善 涂元皓 白宗右 張碩恩 秦禹傑 劉奕琦 邱泓瑞 陳柏宏

2、內埔鄉

領隊:曾智盟 執行教練:李婉蓉, 陳冠宇 管理:林志鴻
邱鈺昇 鄭兆幃 溫秉軒 陳奕升 劉宥澤 林品宏 江東道 張琮揮 陳林威廉
吳昕諺 李科佑 余浩文

3、泰武鄉

領隊:王國亨 執行教練:張家驥 管理:夏鳳鳳
邱辰樺 高侑廷 朱詠群 何以皓 江研競 謝圭佑 田正隆 潘奕焜 孫士鈞
郭誠恩

4、萬丹鄉

領隊:張庭炎 執行教練:郭維特, 鄭志良 管理:李雯倩
林唯誌 湯哲愷 吳幸德 陳顯龍 李育丞 陳均 薛翔誌 陳佑恩 黃嵩迪
姬定楷 黃秉虔 楊景棠

5、瑪家鄉

領隊:黃善祺 執行教練:魏珮芸 管理:溫蕎璿
戴振宇 柯奕辰 廖高育翔 央宇宸 蔡承翰 張浩澤 吳聖韋 廖高希恩 何彥宇
葉唯安 孟翰軍 林子靖

6、潮州鎮

領隊:張振茂 執行教練:連品杰, 黃國豪 管理:許鶯倩
潘子瑋 宋祐霆 施宇翔 馮貝克 林柏宣 李東翰 林政翰 蔡睦樊 蔡志隆
伍嘉駿 謝柏勳 高宇翔

7、霧台鄉

領隊:鍾祥憑 執行教練:陳克群 管理:陳勁璋

巴牧晨 涂以撒 達慕拉.阿 巴虎 吳宇威 巴天 杜佑謙 江承羿
彼努

八、小女六年級 A

1、屏東市

領隊:李國政 執行教練:蕭鴻銘 管理:葉長青

沙泳軒 周宥彤 張芸熙 劉子嘉 曾子曦 高子晴 高子婷 鄭心昀 李霽恩

2、九如鄉

領隊:王錦裕 執行教練:曾慧純,潘品蓁

洪榆喬 郭玉婕 趙若澂 黃妍晞 邱琪媛 莊苡凡 林昕妮 郭芯羽 劉辰瑄
黃榕萱

3、三地門鄉

領隊:潘德忠 執行教練:曾淑紅,江文德 管理:陳民僑

鍾晨琳 董家言 董亭竹 施詠淳 鄭新霓 張恩典 董苡勒 施采希 紀好希
吳瑜芯 陸森.樂樂 凌郁歆
曼

4、枋寮鄉

領隊:劉富陞 執行教練:江憶均,鍾秀英 管理:林巧雯

柯心媛 柯奕汝 周昱琰 傅苡蔓 陳鍾期 高卉晶 傅丞好 白睿宜 柯芊瑜
黃郁扉 楊語婕 蔡幸璇

5、崁頂鄉

領隊:莊忠勳 執行教練:陳榮芳 管理:唐文玲

王好安 陳品蓉 林亞芝 郭羽晴 羅至伶 蘇可芯 張齊庭 潘云歆 許語恩

6、萬丹鄉

領隊:盧俊傑 執行教練:鄭志良,陳寶升 管理:郭雯琪

賴又立 曾若語 陳筑涵 許書嫻 李珮萱 王婧羽 李欣霓 郭一萱 楊苡暄
鄭幸芮 李蕾娜 鄭暄蓉

九、小男五年級 B

1、瑪家鄉

領隊:黃善祺 執行教練:李庭易 管理:葉伶潔

張祈勳 趙子杰 高宸皓 蔣逸華 戴靖霖 央宇峻 卓博脩

2、霧台鄉

領隊:鍾祥憑 執行教練:陳勁璋 管理:柯惠珍

麥允浩 張艾斯 池丞俊 張宇安 陳恩宇 顏凱倫 吳宇安

十、小女五年級 B

1、屏東市

領隊:曾敬明 執行教練:王淑娟, 謝佳宇 管理:蔡衣珊
東瑜 劉子菱 張桂曼 陳宥妍 李培楓 簡巧安 林采瑩 黃夏飛 陳維玲
黃于欣 陳亮伊 趙恩筠

十一、小女六年級 B

1、屏東市

領隊:陳永峯 執行教練:陳振賢, 陳柏翔 管理:黃家婁
陳宥均 李若潔 高珮慈 林子瑜 潘駘瑄 郭禹鈺 張德慈 吳嫻妍 謝昀希
陳妍璇 黃歆棠 林霽晴

114 年屏東縣中小學聯合運動會排球比賽名單

一、高男組

1、團體

國立屏中：鄭廷佑 董育廷 林哲宇 徐薪凱 戴英軒 藍浚宇 蔡宗哲 高辰顥 張晨揚 張容銓 高言劭
秦書晨
國立潮中：洪孟鈞 何昭佑 何皓維 張同君 杜承霖 石庭淵 曾翊 潘宏洋 高御綸 陳垣郡 周有為
杜呈昊 吳柏承 林哲瑜
美和高中：曾宏騰 柳睿哲 張家碩 李安睿 鄭兆文 黃世任 林孟沁 陳芳祐 潘品丞 連家駿 潘力鴻
朱泓緯 羅羿勛 林欣安
屏榮高中：鄭瑋杰 曾家丞 李駿 林聖恩 武睿恩 李家鎡 林鴻章 吳榮吉 林翰杰 黃子泓 簡千丰
李浚亦
民生家商：王建民 李晨恩 羅艾倫 卿暉恆 田紹凱 葉謙 薛耀祖 阮浩恩 林聖祈 杜丞浩 利源馥
梁品堯 王宥鈞 許拉發告
屏北高中：林家辰 許正安 梁品彥 樂勒滿·安里夫 高子毅 柯家瑞 王昊瑀 黃少希 陳建銘 吳啟綸
東港高中：李秉澄 林世澤 黃子文 林恩宇 陳玄鈞 陳紘穎 黃梓家 鄭浩明 王皓平

二、高女組

1、團體

國立屏女：李禹潔 陳卉勛 李品萱 陳品璇 郭書炆 劉佩辰 楊詠晴 張宇彤 黃珮芸 陳湘妤 王昀臻
羅思崎 陳慈茹 鄭妮
大同高中：林怡辰 陳婕恩 蘇子涵 陳亭瑋 李佳穎 周芙榛 郭映滢 高恩慈 王家秦 林恩仔 張育綺
邱靖茹
枋寮高中：鄭惠馨 陳芯妤 潘語晨 樊佳臻 林采臻 陳忻甯 薛玉燕 田妤晴 林璽 宋湘薰 張芷澂
屏榮高中：羅歌安 丁歆柔 簡君瑜 沙軒瓏 陳詩庭 邱子惟 周祈恩 楊晴 曾歆寧 潘怡安 李芋穎
林靜瑄
屏北高中：高辰希 盧玟妤 呂恩琳 巴亞萱 溫諦 羅雅芳 杜孟婷 施千慧 溫瑋庭 盧天希 邱葦禕

三、國男組

1、團體

美和高中：徐立騫 陳恕 陳家寶 藍翎樺 李秉濬 陳滋綺 陳詠財 鄭孫成
明正國中：李家聿 黃子威 蔡典祥 汪定緯 顏佳樂 董煜程 張駿沂 涂洋溢 涂亞烈 陳御章 王昱權
陳羿勛 李晨奕 王以軒
至正國中：翁源浚 羅歡林 潘歲勝 楊健成 陳彥甫 林柏均 高喆安 蕭丞佑 蔡侑霖 高廷睿 葉于誠
陳子翔
內埔國中：郭品雋 陳佳樂 羅于捷 李羿 葉子漢 張單佑 鄭雋 龔靖 羅予宸 李崱霆 胡耿翔 劉子睿
潮州國中：廖峰瑄 周洵郁 蔡煜承 黃亞瑟 楊昀睿 吳致佑 黃偉倫 張約爾 林惇聖 賴浩君 許家郡
謝勝歲 潘泓莆 鄭文鈞

萬丹國中：黃楷恩 施泳宏 蕭世聖 鄧宇崴 郭世熙 陳瑞霖 藍聖凱 林宏哲 郭永文
新園國中：陳冠銘 黃琛勛 邱品洋 田柏樂 謝信安 劉昊宇 顏楷泰 李東育 李宥穎 鄭丞祐 陳佳鉉
張品睿 洪業恩 田恩俊
林邊國中：薛成峻 陳桐安 陳毅諺 林士玄 謝博喆 沈威誌 沈承翰 陳昱豪 顏羣錦 蔡和祐
瑪家國中：李政峰 王榮耀 余叡 盧安 潘率 孔劭祈 呂聖安 盧平 包玄瑞 麥劉育慶 杜承孝 麥樂崙
泰武國中：邱暉寬 何以安 邱辰祐 許柏奕 高祈仰 何祖茗 邱彥國 閻德烈 許奕祥 賴主恩 紀勝恩
陳少文 卿暉格 高晨霖

四、國女組

1、團體

來義高中：程慈軒 倪萱蓁 周恩予 潘洛伶 陳芝吟 鄧雨晴 高承恩 高維晨 高采芯
明正國中：劉好婕 劉姿妘 劉董楨 陳琪昕 吳玗樂 曾恩心 許惇彥 鄭卉喬 翁怡驊 黃芷儀 陳雨憶
李侑璇
至正國中：潘菲 張涵甯 林佑君 鍾恩慈 杜語晞 蕭子棠 曾妮 杜愷瑜 巴蕾 曹恩綺 高家婕 李琇珍
內埔國中：賴琳恩 曾郁涵 李宥慈 李昀宸 林佩岑 鄧子嫻 劉庭雯 邱承臨 邱承璽 鄭怡汝 李禹琪
謝沂恩
萬丹國中：李品萱 簡廷紘 李翊岑 林雨珍 夏雅柔 李曉蓉 李奕靚 李采穎 林雨潔 李翊瑄 魏秀清
蔡諭萱 陳沛玗
新園國中：王晨妤 林薰 柯念伶 羅永嬰 沈芝綺 王品瑜 朱子云 樊珉岑 王姿蓉 張嫚姿 陳喬羽
王意煊 黃晶儀 李芊逸
瑪家國中：董璿 潘佳恩 王暉昕 宋以恩 鍾圓圓 羅雅妍 郭羽恆 杜晨臻 蔡睿熙 李璇

五、小男五年級組

1、團體

屏東市A：江秉烜 陳禹傑 簡宥丞 鄧風奐 陳俊希 陳宥杉 鄒峻丞 饒宥翔 楊翊
三地門鄉A：鍾明晉 曾陳 幸陳東豪 陳品駿 楊大慶 陸硯中 雷可丞 楊大可 陳嘉駿 陳東凱 鄭弘起
鍾昱璿
泰武鄉A：潘承祐 林軒楷 潘瑋承 何沛澄 田正浩 何侑庭 潘唯丞 高承漢 孫士堯 賴祈佑 王維
何冠勳
萬丹鄉A：韓先宸 劉祐鉸 簡靖璿 黃聖鈞 湯程曉 薛翔睿 許丞揚 陳政誼 李柿宥 魏呈軒 王羽義
盧羿辰
瑪家鄉A：馬子駿 周禹諾 徐翌淳 吳祁騰 周百炫 包彥柏 謝子揚
瑪家鄉B：趙子杰 戴靖霖 張祈勳 蔣逸華 卓博脩 高宸皓 央宇峻
霧台鄉A：羅恩 陳宇豪 杜宸叡 張以熙 杜憫加 柯謙碩 柯佳諾 柯大沅
霧台鄉B：張艾斯 陳恩宇 麥允浩 張宇安 吳宇安 池丞俊 顏凱倫

六、小女五年級組

1、團體

屏東市 B：林采瑩 黃于欣 張桂曼 簡巧安 陳維玲 趙恩筠 劉子菱 李培楓 黃夏飛 陳亮伊 東瑜
陳宥妍

內埔鄉 A：張芮瑜 林芮晴 潘一靚 田昕 劉婧蓁 蘇唯捷 陳筱曦 林俐 李品霓 吳芯妤 詹芮安
江東瑾

霧台鄉 A：盧憫恩 陳以晴 張艾妮 賴微格 陳菲 李家蓁 孫澄澄 杜晴宇 杜怡樂 巴昕燁 胡靚恩

七、小男六年級組

1、團體

屏東市 A：涂元皓 秦禹傑 陳柏宏 黃奕善 張碩恩 邱泓瑞 郭庭睿 白宗右 劉奕琦

內埔鄉 A：邱鈺昇 陳奕升 江東道 吳昕諺 溫秉軒 林品宏 陳林威廉 余浩文 鄭兆幃 劉宥澤 張琮揮
李科佑

泰武鄉 A：邱辰樺 何以皓 田正隆 郭誠恩 朱詠群 謝圭佑 孫士鈞 高侑廷 江研競 潘奕焜

萬丹鄉 A：薛翔誌 姬定楷 吳幸德 陳均 黃嵩迪 楊景棠 湯哲愷 李育丞 陳佑恩 黃秉虔 林唯誌
陳顯龍

瑪家鄉 A：戴振宇 央宇宸 吳聖韋 葉唯安 廖高育翔 張浩澤 何彥宇 林子靖 柯奕辰 蔡承翰
廖高希恩 孟翰軍

潮州鎮 A：潘子瑋 馮貝克 林政翰 伍嘉駿 施宇翔 李東翰 蔡志隆 高宇翔 宋祐霆 林柏宣 蔡睦樊
謝柏勳

霧台鄉 A：巴牧晨 巴虎 杜佑謙 達慕拉.阿彼努 巴天 涂以撒 吳宇威 江承羿

八、小女六年級組

1、團體

屏東市 A：沙泳軒 劉子嘉 高子婷 張芸熙 高子晴 李霈恩 周宥彤 曾子曦 鄭心昀

屏東市 B：李若潔 潘駢瑄 吳姍妍 黃歆棠 陳宥均 林子瑜 張德慈 陳妍璇 高珮慈 郭禹玆 謝昀希
林霈晴

九如鄉 A：郭玉婕 邱琪媛 郭芯羽 洪榆喬 黃妍晞 林昕妮 黃榕萱 趙若澂 莊苡凡 劉辰瑄

三地門鄉 A：吳瑜芯 鍾晨琳 董亭竹 張恩典 紀妤希 凌郁歆 鄭新霓 施采希 陸森.樂樂曼 董家言
施詠淳 董苡勒

枋寮鄉 A：柯心媛 傅苡蔓 傅丞妤 黃郁扉 周昱琰 高卉晶 柯芊瑜 蔡幸璇 柯奕汝 陳鍾期 白睿宜
楊語婕

崁頂鄉 A：王妤安 郭羽晴 張齊庭 林亞芝 蘇可芯 許語恩 陳品蓉 羅至伶 潘云歆

萬丹鄉 A：曾若語 李姍萱 郭一萱 李蕾娜 賴又立 許書嫻 李欣霓 鄭幸芮 陳筑涵 王婧羽 楊苡暄
鄭暄蓉

排球比賽秩序表

競賽時間：2月22日至2月24日

競賽地點：內埔國中

高中男子組：7隊取5名

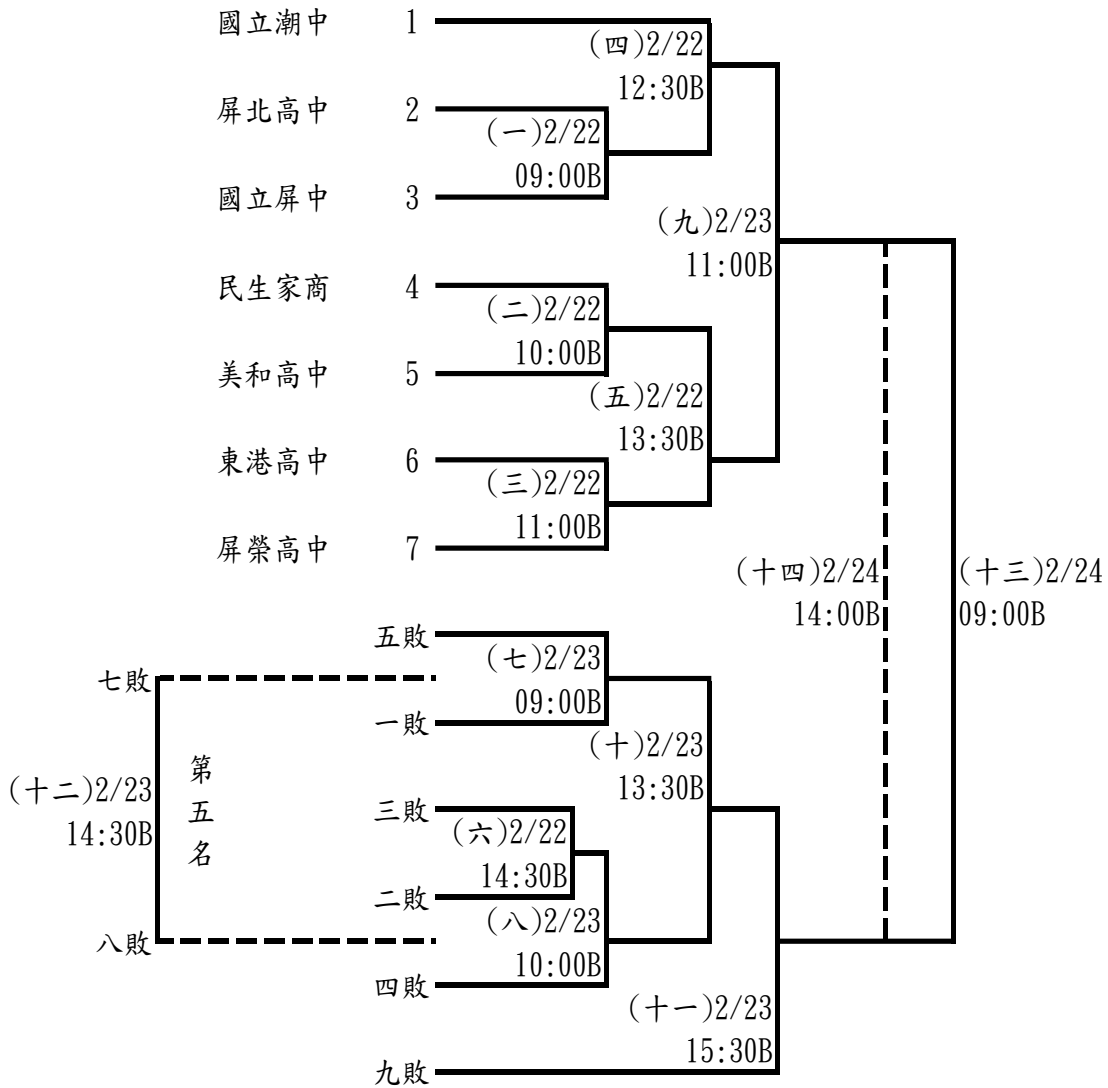

高中女子組：5隊取3名

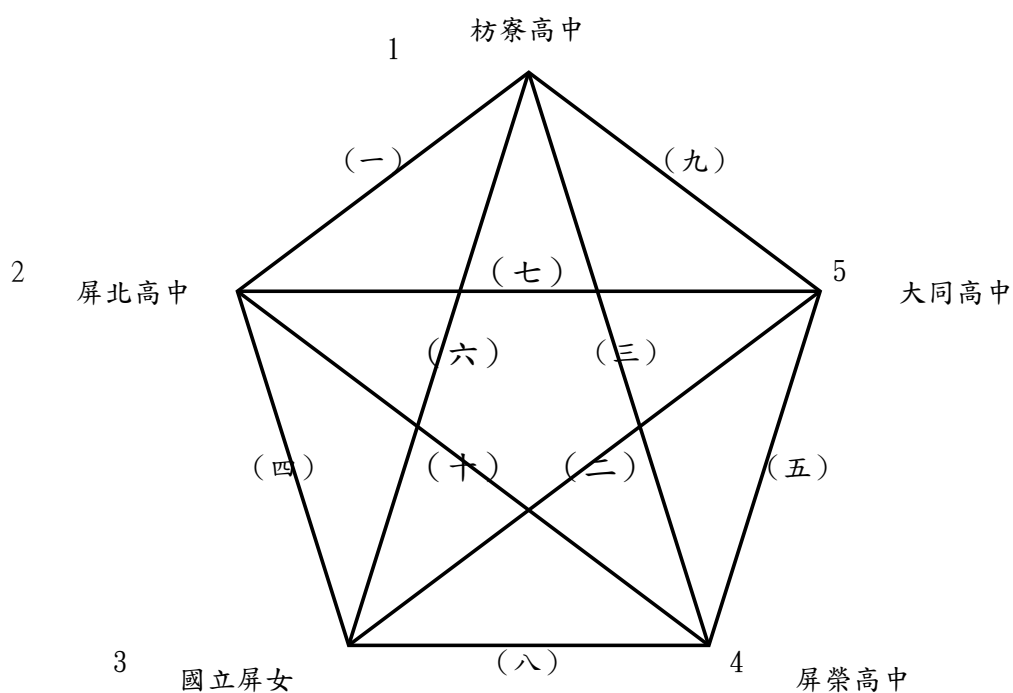

<u>(一)2/22</u>	<u>09:00D</u>	<u>枋寮高中</u>	<u>VS</u>	<u>屏北高中</u>
<u>(二)2/22</u>	<u>10:00D</u>	<u>大同高中</u>	<u>VS</u>	<u>國立屏女</u>
<u>(三)2/22</u>	<u>11:00D</u>	<u>枋寮高中</u>	<u>VS</u>	<u>屏榮高中</u>
<u>(四)2/22</u>	<u>12:30D</u>	<u>屏北高中</u>	<u>VS</u>	<u>國立屏女</u>
<u>(五)2/23</u>	<u>09:00D</u>	<u>大同高中</u>	<u>VS</u>	<u>屏榮高中</u>
<u>(六)2/23</u>	<u>10:00D</u>	<u>枋寮高中</u>	<u>VS</u>	<u>國立屏女</u>
<u>(七)2/23</u>	<u>14:30D</u>	<u>屏北高中</u>	<u>VS</u>	<u>大同高中</u>
<u>(八)2/23</u>	<u>15:30D</u>	<u>國立屏女</u>	<u>VS</u>	<u>屏榮高中</u>
<u>(九)2/24</u>	<u>10:00B</u>	<u>枋寮高中</u>	<u>VS</u>	<u>大同高中</u>
<u>(十)2/24</u>	<u>13:00B</u>	<u>屏北高中</u>	<u>VS</u>	<u>屏榮高中</u>

國中男子組：10隊取6名

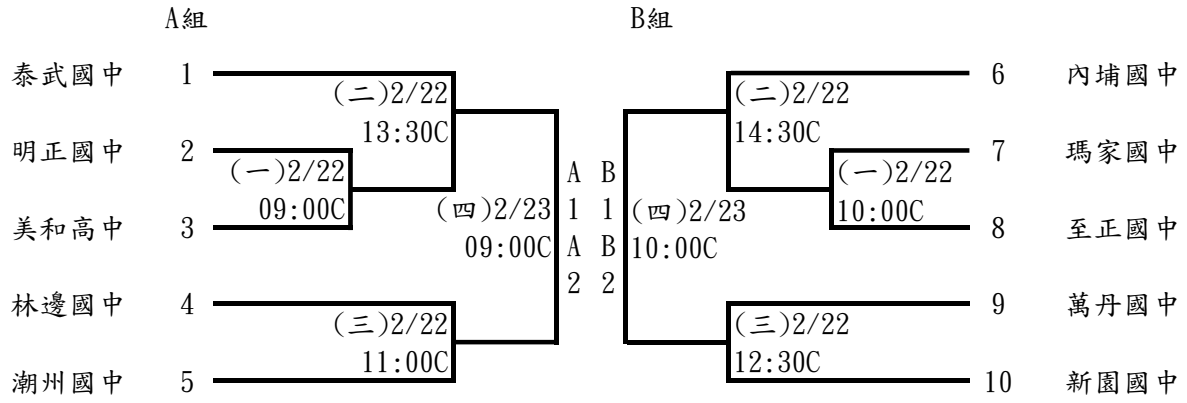

決賽

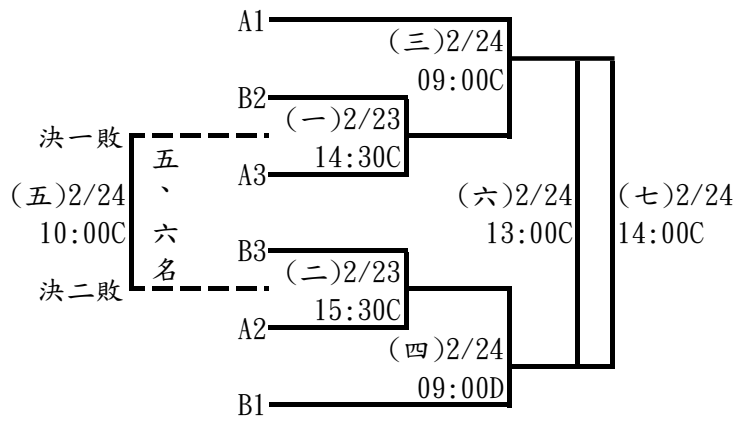

國中女子組：7隊取5名

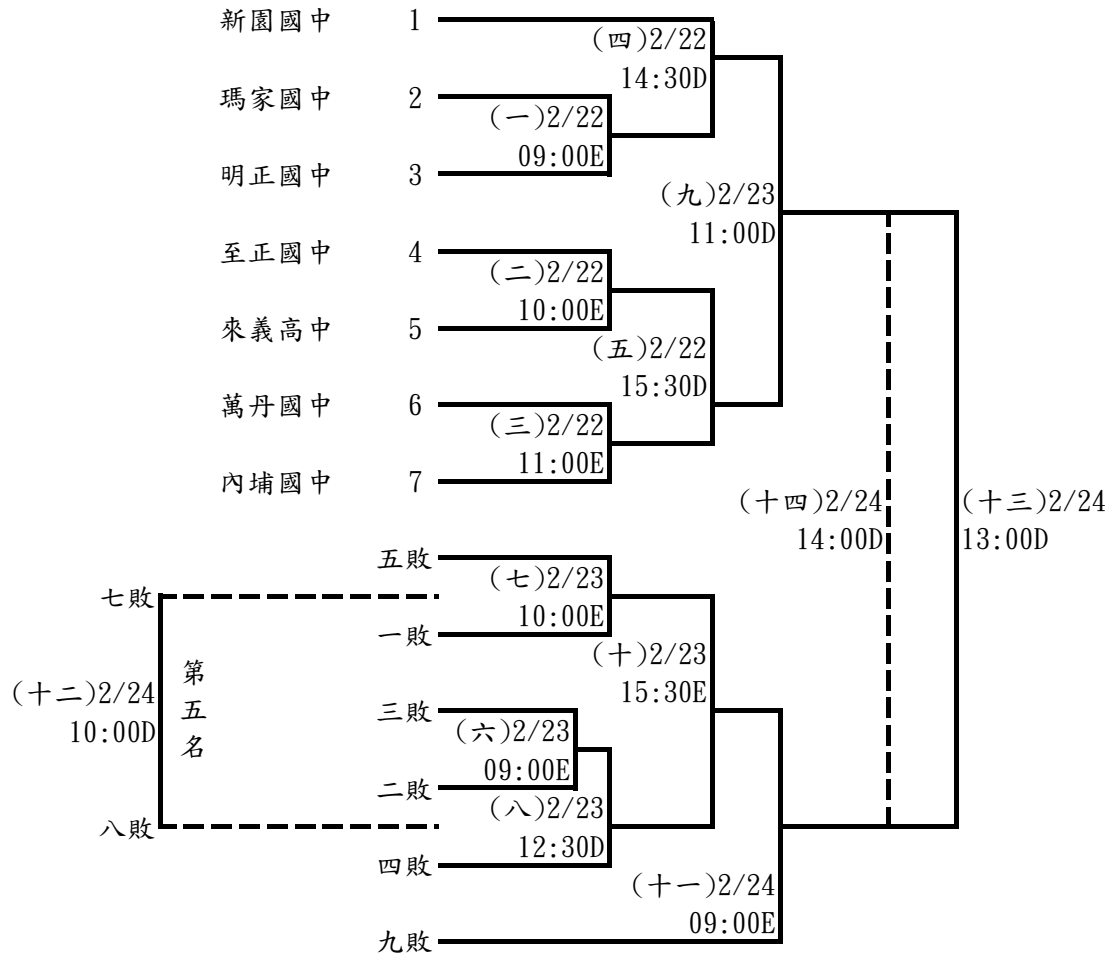

國小六年級男童組：7隊取5名

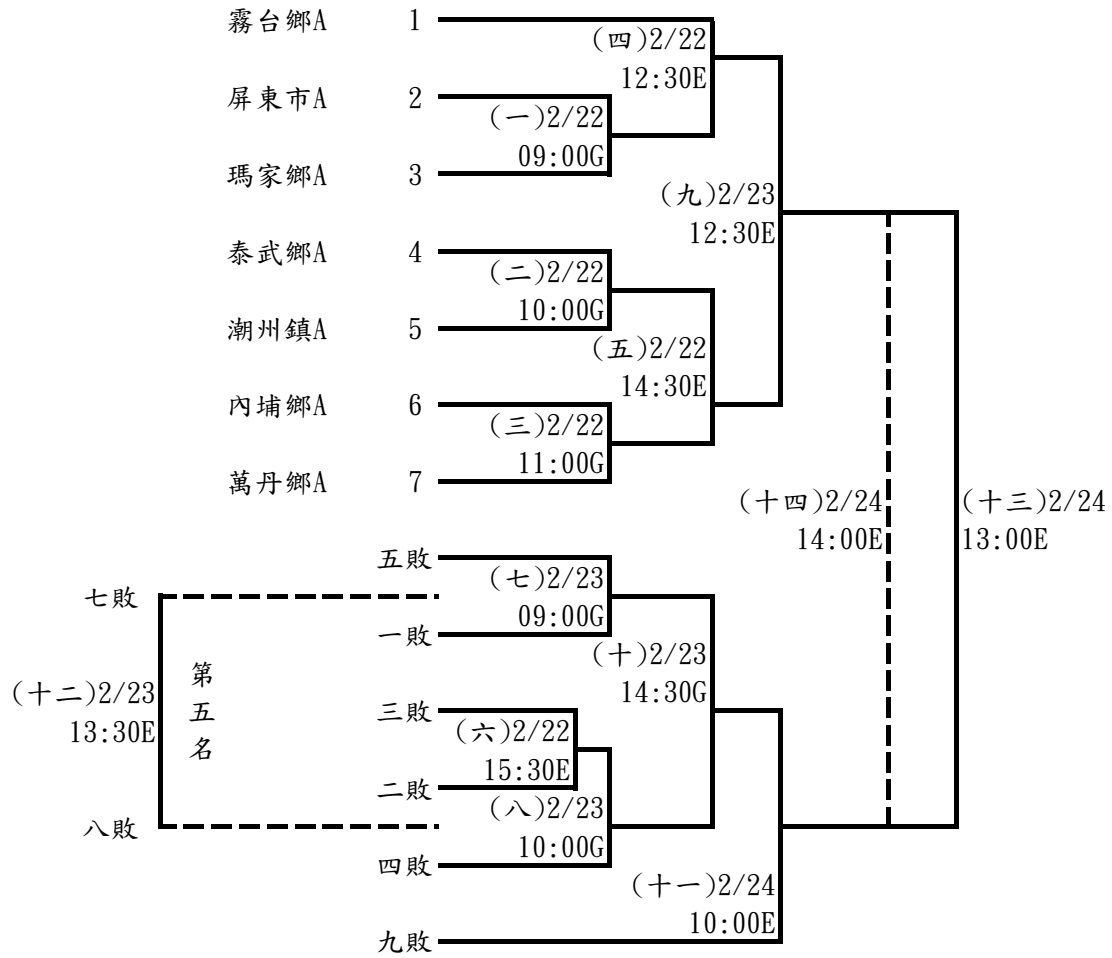

國小六年級女童組：7隊取5名

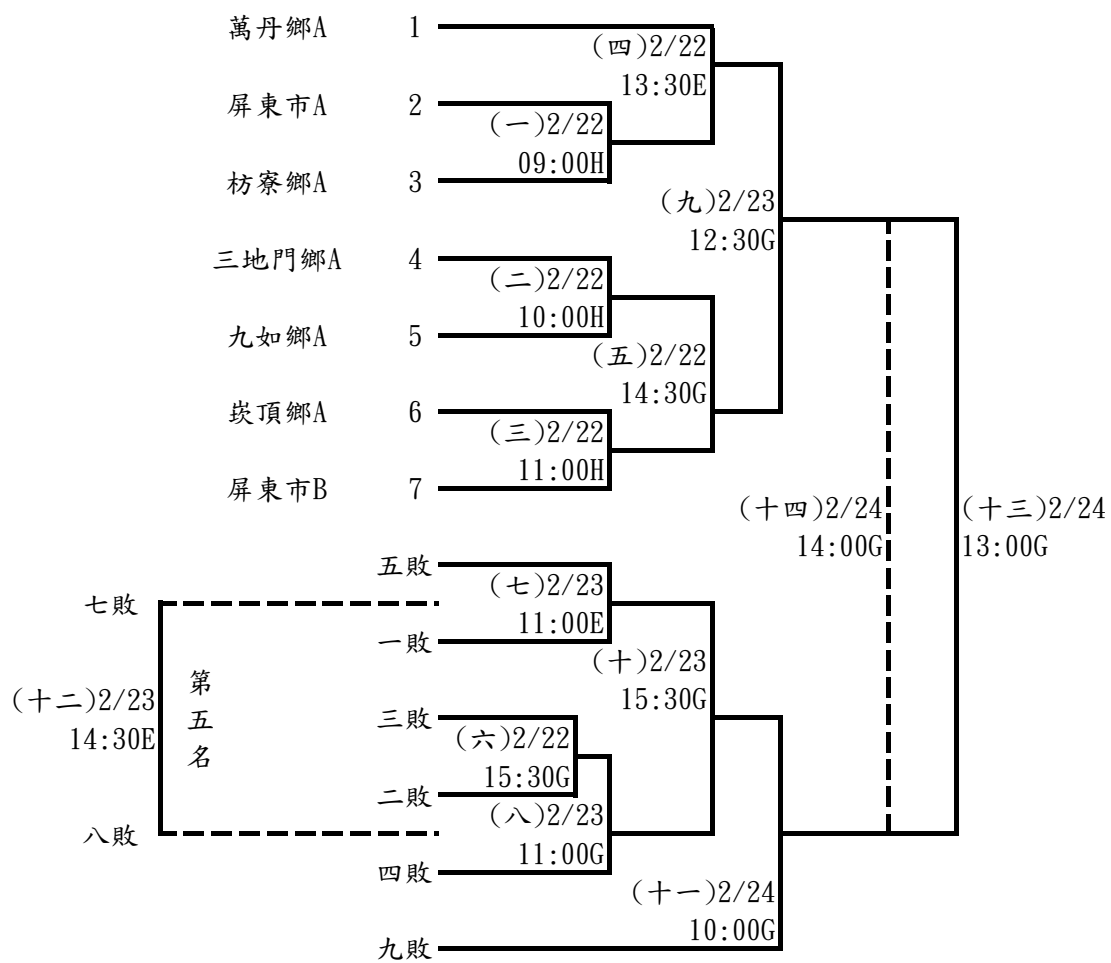

國小五年級男童：8隊取6名

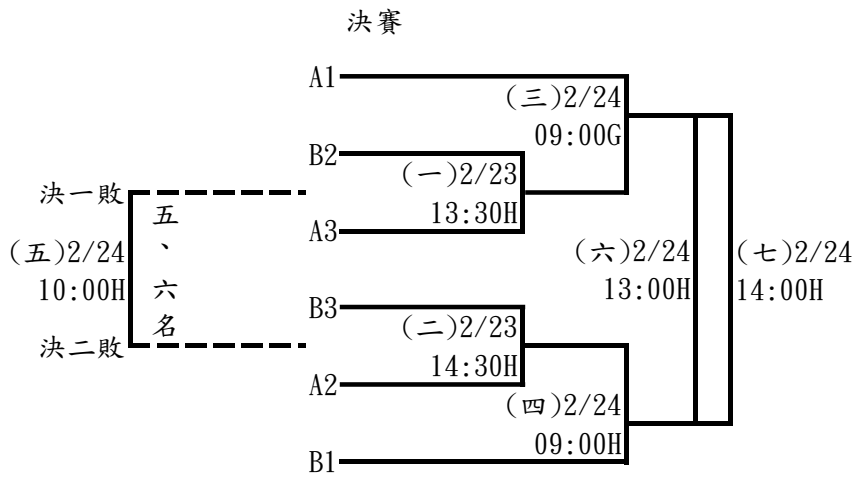
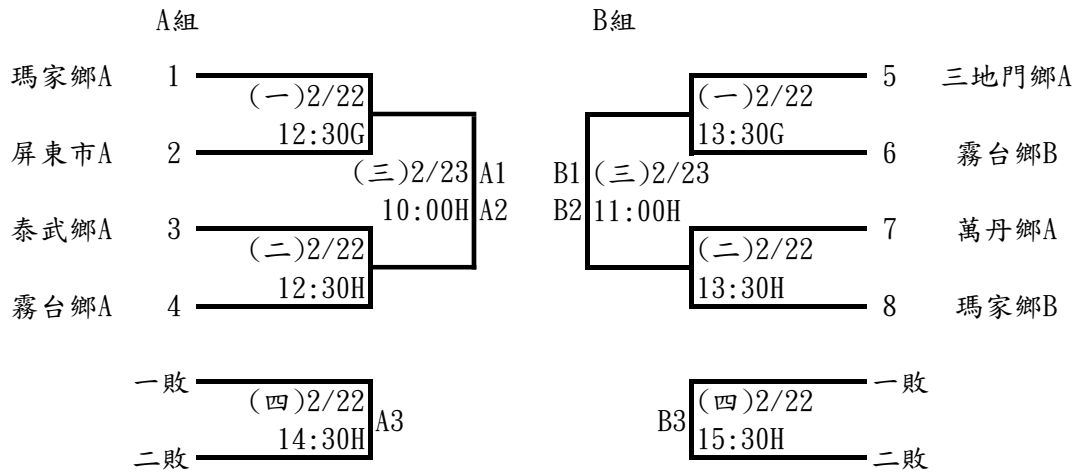

國小五年級女童：3隊取1名

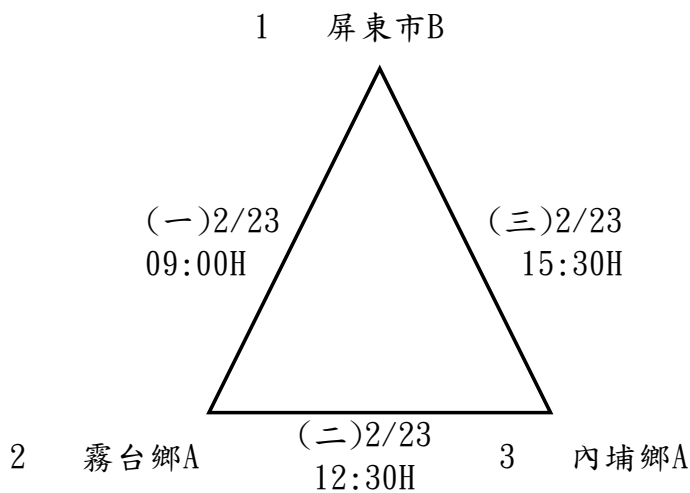

排球比賽時間表

第一天賽事							
日期	場地 時間	B	C	D	E	G	H
2月22日	09:00	高男一	國男A一	高女一	國女一	六男一	六女一
2月22日	10:00	高男二	國男B一	高女二	國女二	六男二	六女二
2月22日	11:00	高男三	國男A三	高女三	國女三	六男三	六女三
2月22日	12:30	高男四	國男B三	高女四	六男四	五男A一	五男A二
2月22日	13:30	高男五	國男A二		六女四	五男B一	五男B二
2月22日	14:30	高男六	國男B二	國女四	六男五	六女五	五男A四
2月22日	15:30	國男B五	國男A五	國女五	六男六	六女六	五男B四
第二天賽事							
日期	場地 時間	B	C	D	E	G	H
2月23日	09:00	高男七	國男A四	高女五	國女六	六男七	五女一
2月23日	10:00	高男八	國男B四	高女六	國女七	六男八	五男A三
2月23日	11:00	高男九	國男A六	國女九	六女七	六女八	五男B三
2月23日	12:30		國男B六	國女八	六男九	六女九	五女二
2月23日	13:30	高男十			六男十二		五男決一
2月23日	14:30	高男十二	國男決一	高女七	六女十二	六男十	五男決二
2月23日	15:30	高男十一	國男決二	高女八	國女十	六女十	五女三
第二天賽事							
日期	場地 時間	B	C	D	E	G	H
2月24日	09:00	高男十三	國男決三	國男決四	國女十一	五男決三	五男決四
2月24日	10:00	高女九	國男決五	國女十二	六男十一	六女十一	五男決五
2月24日	11:00						
2月24日	13:00	高女十	國男決六	國女十三	六男十三	六女十三	五男決六
2月24日	14:00	高男十四	國男決七	國女十四	六男十四	六女十四	五男決七

114 年屏東縣中小學聯合運動會巧固球隊職員名單

一、小男 A

1、內埔鄉

領隊:趙信光 執行教練:陳文璋 管理:莊紹軒
蘇明晨 曾祺偉 鍾皓宇 鍾佳縉 賴宥廷 郭宗雲 鍾易承 陳廷恩 劉品辰
侯羿安 石亞諾 陳宥芊

2、東港鎮

領隊:黃鳳珠 執行教練:蔡榮宗 管理:黃乃玫
湯亦帆 吳昶陞 吳宥諳 莊子譽 葉哲宏 董宥傑 林宏閔 陳泓宇 江念恩
朱祥富 范姜宇佑 陳俊睿 黃承約

3、潮州鎮

領隊:謝相如 執行教練:林義明 管理:林子旭
林子祐 張富鎬 蔡明輝 吳宗彥 游恩晞 張旻頡 薛暉淳 廖奕捷 賴泓予

二、小女 A

1、東港鎮

領隊:黃鳳珠 執行教練:黃怡婷 管理:朱寶蓮
陳靖淳 周芊瑜 李依薰 吳婕瑀 潘婕昕 宋翊瑄 楊宜潔 林宜萱 潘品蓉
郭家妘 鍾晴

2、潮州鎮

領隊:謝相如 執行教練:沈志平 管理:王聖閔
阮翊庭 林宥彤 陳俞霏 董星晴 葉姚安 羅羽辰 林子晴 譚雅嫻

三、小男 B

1、內埔鄉

領隊:吳進源 執行教練:李佳燕 管理:邱美雅
王哲御 蘇陳品鴻 趙勇竣 石育樑 唐佑杰 宋晟佑 潘育德 潘聖祐 陳君葆
黃唯丞 蘇福全 陳立瑋 張唯恩 高子承 唐冠煒

2、東港鎮

領隊:黃鳳珠 執行教練:謝志強 管理:陳苑玲
羅翌翔 林雨德 陳圻勝 葉承翊 梁宇安 鄭永翊 蘇紹睿 葉聖富 林山暉
許祐嘉 李祥豐 張彥詳

114 年屏東縣中小學聯合運動會巧固球比賽名單

一、小男組

1、團體

內埔鄉 A：蘇明晨 鍾佳縉 鍾易承 侯羿安 鍾皓宇 郭宗雲 劉品辰 陳宥芊 曾祺偉 賴宥廷 陳廷恩
石亞諾

內埔鄉 B：王哲御 石育樑 潘育德 黃唯丞 張唯恩 趙勇竣 宋晟佑 陳君葆 陳立璋 唐冠煒 蘇陳品鴻
唐佑杰 潘聖祐 蘇福全 高子承

東港鎮 A：范姜宇佑 黃承約 吳宥諳 董宥傑 林宏閔 江念恩 朱祥富 吳昶陞 葉哲宏 陳泓宇 陳俊睿
湯亦帆 莊子譽

東港鎮 B：葉承翊 蘇紹睿 林山暉 許祐嘉 陳圻勝 鄭永翊 張彥詳 林雨德 梁宇安 葉聖富 李祥豐
羅翌翔

潮州鎮 A：張富鎬 游恩晞 廖奕捷 林子祐 吳宗彥 薛暉淳 蔡明輝 張旻頡 賴泓予

二、小女組

1、團體

東港鎮 A：郭家妘 李依薰 宋翊瑄 潘品蓉 周芊瑜 潘婕昕 林宜萱 鍾晴 陳靖淳 吳婕瑤 楊宜潔

潮州鎮 A：林宥彤 葉姚安 譚雅婷 阮翊庭 董星晴 林子晴 陳俞霏 羅羽辰

巧固球比賽秩序表

競賽時間：3月7日至3月8日

競賽地點：和平國小

小男組：5隊取3名

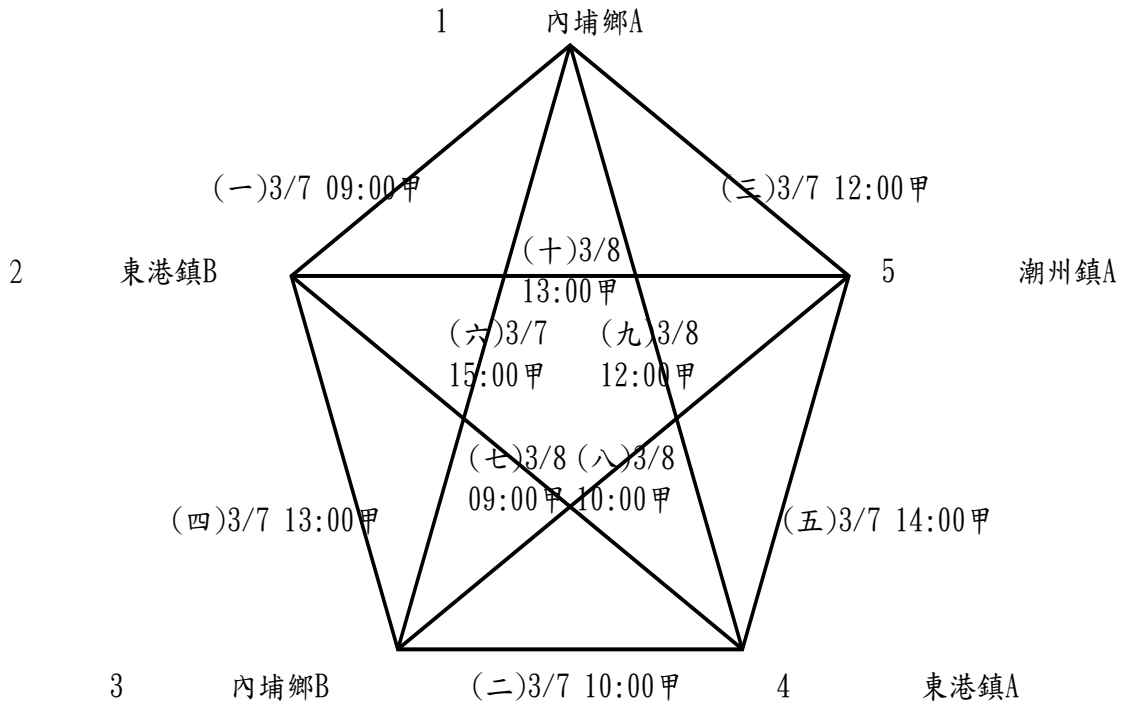

小女組：2隊取1名

國小女童組採3戰2勝制，取得2勝之隊伍為冠軍

東港鎮A	1	$\xrightarrow{\text{(一)3/7 11:00 甲}}$	2	潮州鎮A
東港鎮A	1	$\xrightarrow{\text{(二)3/8 11:00 甲}}$	2	潮州鎮A
東港鎮A	1	$\xrightarrow{\text{(三)3/8 14:00 甲}}$	2	潮州鎮A

巧固球賽程時間表

日期	時間	甲
3月7日	09:00	小男(一)
3月7日	10:00	小男(二)
3月7日	11:00	小女(一)
3月7日	12:00	小男(三)
3月7日	13:00	小男(四)
3月7日	14:00	小男(五)
3月7日	15:00	小男(六)
3月8日	09:00	小男(七)
3月8日	10:00	小男(八)
3月8日	11:00	小女(二)
3月8日	12:00	小男(九)
3月8日	13:00	小男(十)
3月8日	14:00	小女(三)

114 年屏東縣中小學聯合運動會木球隊職員名單

一、高男

1、國立屏中

執行教練:謝發明
張祐嘉

2、國立潮中

執行教練:賴有財
李冠廷 吳秉原 潘彥廷 張聖泓 林可恩

3、佳冬高農

領隊:林鴻源 執行教練:賴有財 管理:謝漢唐
陳宥均 張銘佑 朱東林 余東鴻 鄭琮諺 林文璋

4、屏東高工

領隊:柯朝塗 執行教練:廖文獎
凌士傑

5、屏北高中

領隊:林照庭 執行教練:徐嘉宏
葉鎮銘 吳冠穎 洪啟恩 邱瑞元 陳秉謙

二、高女

1、佳冬高農

領隊:林鴻源 管理:謝漢唐
曾芊鳳 陳佳蓁 陳冠伶 洪千惠

2、美和高中

領隊:王致皓 管理:黃裕昌
陳虹妤

3、屏榮高中

領隊:李欣蔓 執行教練:廖文獎
林湘婷

三、國男

1、陸興高中

領隊:柯文賢 執行教練:廖文獎
王秉立

2、東港高中

領隊:侯淑禎 執行教練:郭福信
顏佑庭 陳杰杉

3、明正國中

領隊:林俊傑 執行教練:王思蘋
李明翰 邱柏豪 王詠欽 徐永程 鄭丞幃

4、至正國中

領隊:黃賢德 執行教練:廖文獎
劉曜麒 曾楷淵 曾宥澄 邱若淵 張子淳

5、鹽埔國中

領隊:陳寶郎 執行教練:林信成 管理:吳信德
林奕翔 巫映澄 陳立忠 楊承諺 方峰駿 林立洋 高金育 王奕淳 孫淼騰
黃鴻益 林立浚 楊博鈞 謝宇閏 王冠傑 吳冠佑 王宏嘉

6、潮州國中

領隊:林容如 執行教練:林信成
邱宥豪 潘立洋 江鈞安 李煥樂 鄭凱威

7、東新國中

領隊:羅彥文 執行教練:郭福信
林耀瑋 楊承宇 蔡志安 李駿霆 郭承諺 陳紘歆

8、佳冬國中

領隊:張鑑堂 執行教練:賴有財 管理:鄭力元
曾致源 周俊佑 陳柏睿 吳偉弘 古傑華 張瑞樑 賴君珽 紀繹騰 陳佳昌

9、南榮國中

領隊:吳淑惠 執行教練:賴有財
林元善

10、光春國中

領隊:鍾冬玉
李金旻 陳浚銘

四、國女

1、明正國中

領隊:林俊傑 執行教練:廖文獎
陳奕璇 張惠喬 劉家綺 張洛芸 王馨慧 黃敏喬 劉永禎

2、中正國中

執行教練:廖文獎
吳婧維

3、至正國中

領隊:黃賢德 執行教練:廖文獎
李瑜欣 陳禹瑄 蕭洵恩

4、鹽埔國中

領隊:陳寶郎 執行教練:林信成
鄭詠綺 李念嫻 李雨璇 方子柔

5、潮州國中

領隊:林容如 執行教練:林信成
孫媛晨 陳兪岑 林欣穎

6、東新國中

領隊:羅彥文 執行教練:郭福信
吳芷寧

7、佳冬國中

領隊:張鑑堂 執行教練:李湘玲 管理:鄭力元
曾善如 潘雨荷 陳芄予 張雅琿 陳瑞欣 戴子嫻 李文晏 洪宇安 許于嫻
郭柏辰 張天臨

8、南榮國中

領隊:吳淑惠 執行教練:賴有財
鄭榆潔

五、小男 A

1、屏東市

領隊:馮麗珍校長 執行教練:方齡玉
王麒睿 陳恩杰 黃楚哲 王冠惟 黃紹翔

2、內埔鄉

領隊:劉富連 執行教練:李玆昱
陳禹晨 張哲睿 陳禹弘

3、佳冬鄉

領隊:蘇曉憶 管理:李琮儀
賴宥叡 戴逸傑 戴銘成 張凱鈞 蘇庠銘 李昱 吳東璇 許涌桂 陳立晨
吳懿信 賴宥同

4、來義鄉

領隊:林進生 執行教練:潘志明 管理:徐子皓
呂軍翰 方強森 曾允炫 羅宇恩 梁恩 潘泊亦 余好 孫少晨 鄭亞樂

5、枋山鄉

領隊:李明相 執行教練:李建勳, 賴俊銘
鄭文字 柯富翔 李侑瓚 鄭彥辰 陳宥熙 陳彥鈞

6、枋寮鄉

執行教練:鄭中興 管理:林巧雯
朱柏安 湯家成 吳杰樺 鍾鈺鴻 莊宥楷 陳行樂

7、東港鎮

領隊:陳寶全 執行教練:郭福信
陳冠宇 盧奎旭 鄒昆樺 蕭圳均

8、林邊鄉

領隊:涂建平 執行教練:阮惠華 管理:邱雪霞
鄭仲恩 鄭仲佑 林福雅 阮邑宸 鄭華耕 郭廷偉

9、瑪家鄉

領隊:高至誠 執行教練:王思蘋
張恆誠 林奇睿 葉仕傑 高聖峯

10、潮州鎮

領隊:李禮錦 執行教練:高向文
郭彥丞 張晏誠 鍾佳憲 許洋銘 郭育承 陳柏愷

11、鹽埔鄉

領隊:季永明 執行教練:溫婷妤 管理:沈曉嵐
康策崙 王奕翔 黃梓嘉 王勝翔 邱繼正 洪翊鑫 柯清榮

六、小女 A

1、屏東市

領隊:馮麗珍校長 執行教練:王靚瑜,鍾政凱
黃薇凌 王紫伊 饒晨馨 卓雨彤 莊恩綺 邱筱宸

2、內埔鄉

鍾宜君

3、佳冬鄉

曾怡儒 楊婉宜 林鈺錚 周芯榆 蘇若語 曾詠喬 曾苡鍵 李娜

4、來義鄉

領隊:林進生 執行教練:楊惠雯 管理:徐子皓
溫宸卉 王璽樂 田甯 曾宇彤 湯濡瑄 許辰欣 余恩

5、枋山鄉

領隊:李明相 執行教練:賴俊銘
鄭芯彤 張婕琳

6、枋寮鄉

執行教練:鄭中興

潘方宜 許育瑄 曾姿怡 楊采樺 鄭妤婕

7、東港鎮

領隊:陳寶全 執行教練:郭福信

張簡伊玟

8、林邊鄉

領隊:黃婉玲 執行教練:吳季純

李艾芸 阮映諭

9、新園鄉

領隊:陳現義 執行教練:黃瓊櫻

詹亮彤 詹亮筠

10、潮州鎮

執行教練:曾淞鈿 管理:林金珠

盧忻誼 黃綵錡 張可芯 林星羽 陳宥蓁 鍾佳靜

11、鹽埔鄉

領隊:季永明 執行教練:溫婷好

陳玟筑 楊立潔

七、小男 B

1、佳冬鄉

楊凱棋 賴加宸 蘇于喆 林達緯 湯金霖 張瑋宸 林恩宇 蘇奕仲 吳柏晨

2、來義鄉

領隊:林進生 執行教練:潘志明

黃薩以努 曾恩碩 郭以勒 鄔仁豪

3、枋山鄉

領隊:李明相 執行教練:李建勳

葉唐劭 徐郁翔 劉冠霆 李佳和

4、東港鎮

領隊:陳寶全 執行教練:郭福信

蘇上升 鄭順仁 蘇冠彰 李岱霖 柯宇謙

5、林邊鄉

領隊:陳啟汪 執行教練:鄧新松 管理:洪紫瑛

林祐丞 陳宥綸 阮耀申 黃隆中 王議霆 許崇仁

6、潮州鎮

李品叡

八、小女 B

1、佳冬鄉

戴蔓砒 莊郁婕 林恩妍 王佳穎 劉涵梅 張容瑄 楊子彤 陳玥辰 吳羽欣
林宜萍

2、來義鄉

領隊:林進生 執行教練:楊惠雯 管理:徐子皓
鳩冷·葛 黃妃 陳若芯 藍艾妮 黃瞳 簪金·達 賴禹箴 卓妍媛
得芬絲 里庫

3、林邊鄉

領隊:曾美英 執行教練:莊崑絜
王梓鳳

4、鹽埔鄉

領隊:高珠鈴 執行教練:黃聖琮 管理:林勳健
黃菘絜 謝佳妤 謝芯慈 鄭允蓁 王筱妤 許庭綺 林奕辰 陳盈均

114 年屏東縣中小學聯合運動會木球比賽名單

一、高男組

1、個人桿數賽

張祐嘉 (國立屏中)	李冠廷 (國立潮中)	林可恩 (國立潮中)	張聖泓 (國立潮中)
吳秉原 (國立潮中)	張銘佑 (佳冬高農)	林文璋 (佳冬高農)	鄭琮諺 (佳冬高農)
余東鴻 (佳冬高農)	凌士傑 (屏東高工)	葉鎮銘 (屏北高中)	洪啟恩 (屏北高中)
吳冠穎 (屏北高中)			

2、雙人桿數賽

潘彥廷 吳秉原 (國立潮中)(1)	朱東林 陳宥均 (佳冬高農)(1)
陳秉謙 邱瑞元 (屏北高中)(1)	鄭琮諺 余東鴻 (佳冬高農)(2)

3、個人球道賽

張祐嘉 (國立屏中)	張聖泓 (國立潮中)	潘彥廷 (國立潮中)	李冠廷 (國立潮中)
林可恩 (國立潮中)	張銘佑 (佳冬高農)	朱東林 (佳冬高農)	陳宥均 (佳冬高農)
林文璋 (佳冬高農)	凌士傑 (屏東高工)	葉鎮銘 (屏北高中)	洪啟恩 (屏北高中)
吳冠穎 (屏北高中)			

二、高女組

1、個人桿數賽

陳冠伶 (佳冬高農)	陳佳蓁 (佳冬高農)	曾芊鳳 (佳冬高農)	洪千惠 (佳冬高農)
陳虹妤 (美和高中)	林湘婷 (屏榮高中)		

2、個人球道賽

陳冠伶 (佳冬高農)	陳佳蓁 (佳冬高農)	曾芊鳳 (佳冬高農)	洪千惠 (佳冬高農)
陳虹妤 (美和高中)	林湘婷 (屏榮高中)		

三、國男組

1、個人桿數賽

王秉立 (陸興高中)	顏佑庭 (東港高中)	李明翰 (明正國中)	曾宥澄 (至正國中)
劉曜麒 (至正國中)	巫映澄 (鹽埔國中)	林奕翔 (鹽埔國中)	陳立忠 (鹽埔國中)
林耀璋 (東新國中)	陳紘歆 (東新國中)	曾致源 (佳冬國中)	紀繹騰 (佳冬國中)
周俊佑 (佳冬國中)	林元善 (南榮國中)	陳浚銘 (光春國中)	李金旻 (光春國中)

2、雙人桿數賽

顏佑庭 陳杰杉 (東港高中)(1)
邱若淵 張子淳 (至正國中)(1)
蔡志安 楊承宇 (東新國中)(1)
吳冠佑 王宏嘉 (鹽埔國中)(2)
曾致源 紀繹騰 (佳冬國中)(2)

鄭丞幃 徐永程 (明正國中)(1)
方峰駿 林立洋 (鹽埔國中)(1)
吳偉弘 周俊佑 (佳冬國中)(1)
李駿霆 郭承諺 (東新國中)(2)
黃鴻益 王奕淳 (鹽埔國中)(3)

3、個人球道賽

王秉立 (陸興高中)
邱柏豪 (明正國中)
孫焱騰 (鹽埔國中)
陳浚銘 (光春國中)

陳杰杉 (東港高中)
劉曜麒 (至正國中)
高金育 (鹽埔國中)
李金旻 (光春國中)

李明翰 (明正國中)
曾楷淵 (至正國中)
陳佳昌 (佳冬國中)

王詠欽 (明正國中)
楊承諺 (鹽埔國中)
林元善 (南榮國中)

4、團體桿數賽

明正國中：徐永程 王詠欽 邱柏豪 鄭丞幃
鹽埔國中：方峰駿 謝宇閔 楊博鈞 王宏嘉 林立浚 王冠傑
潮州國中：江鈞安 潘立洋 鄭凱威 邱宥豪 李煥樂
佳冬國中：吳偉弘 賴君珽 陳佳昌 陳柏睿 張瑞樑 古傑華

5、團體球道賽

至正國中：曾宥澄 曾楷淵 張子淳 邱若淵
鹽埔國中：謝宇閔 楊博鈞 吳冠佑 林立浚 王冠傑
潮州國中：邱宥豪 李煥樂 江鈞安 潘立洋 鄭凱威
東新國中：楊承宇 郭承諺 林耀璋 李駿霆 蔡志安
佳冬國中：張瑞樑 古傑華 陳柏睿 賴君珽

四、國女組

1、個人桿數賽

劉永禎 (明正國中)
蕭湏恩 (至正國中)
吳芷寧 (東新國中)

黃敏喬 (明正國中)
陳禹瑄 (至正國中)
李文晏 (佳冬國中)

吳婧維 (中正國中)
陳俞岑 (潮州國中)
潘雨荷 (佳冬國中)

李瑜欣 (至正國中)
林欣穎 (潮州國中)
鄭榆潔 (南榮國中)

2、雙人桿數賽

張惠喬 陳奕璇 (明正國中)(1)
陳俞岑 孫媛晨 (潮州國中)(1)
張洛芸 劉家綺 (明正國中)(2)
王馨慧 劉永禎 (明正國中)(3)

蕭湏恩 陳禹瑄 (至正國中)(1)
曾善如 陳芃子 (佳冬國中)(1)
戴子嫻 洪宇安 (佳冬國中)(2)
郭柏辰 許于嫻 (佳冬國中)(3)

3、個人球道賽

王馨慧（明正國中） 黃敏喬（明正國中） 吳婧維（中正國中） 李瑜欣（至正國中）
林欣穎（潮州國中） 孫媛晨（潮州國中） 吳芷寧（東新國中） 張天臨（佳冬國中）
陳瑞欣（佳冬國中） 張雅琿（佳冬國中）

4、團體桿數賽

明正國中：劉家綺 張惠喬 陳奕璇 張洛芸
鹽埔國中：李雨璇 李念嫻 鄭詠綺 方子柔
佳冬國中：潘雨荷 陳瑞欣 曾善如 張雅琿 張天臨 陳芃子

5、團體球道賽

鹽埔國中：鄭詠綺 方子柔 李雨璇 李念嫻

五、小男組

1、個人桿數賽

黃紹翔（屏東市 A） 黃楚哲（屏東市 A） 陳禹弘（內埔鄉 A） 張哲睿（內埔鄉 A）
陳禹晨（內埔鄉 A） 賴宥叡（佳冬鄉 A） 吳懿信（佳冬鄉 A） 賴宥同（佳冬鄉 A）
賴加宸（佳冬鄉 B） 楊凱棋（佳冬鄉 B） 林恩宇（佳冬鄉 B） 余好（來義鄉 A）
鄭亞樂（來義鄉 A） 孫少晨（來義鄉 A） 湯家成（枋寮鄉 A） 朱柏安（枋寮鄉 A）
蕭圳均（東港鎮 A） 陳冠宇（東港鎮 A） 鄭順仁（東港鎮 B） 蘇上升（東港鎮 B）
蘇冠彰（東港鎮 B） 林福雅（林邊鄉 A） 鄭仲佑（林邊鄉 A） 鄭仲恩（林邊鄉 A）
王議霆（林邊鄉 B） 陳宥綸（林邊鄉 B） 林祐丞（林邊鄉 B） 陳柏愷（潮州鎮 A）
鍾佳憲（潮州鎮 A） 張晏誠（潮州鎮 A） 李品叡（潮州鎮 B） 洪翊鑫（鹽埔鄉 A）
柯清榮（鹽埔鄉 A）

2、個人球道賽

王冠惟（屏東市 A） 陳禹弘（內埔鄉 A） 戴逸傑（佳冬鄉 A） 賴宥叡（佳冬鄉 A）
陳立晨（佳冬鄉 A） 吳柏晨（佳冬鄉 B） 蘇奕仲（佳冬鄉 B） 余好（來義鄉 A）
方強森（來義鄉 A） 孫少晨（來義鄉 A） 柯富翔（枋山鄉 A） 鄭文宇（枋山鄉 A）
湯家成（枋寮鄉 A） 盧奎旭（東港鎮 A） 陳冠宇（東港鎮 A） 鄒昆樺（東港鎮 A）
林福雅（林邊鄉 A） 阮邑宸（林邊鄉 A） 黃隆中（林邊鄉 B） 阮耀申（林邊鄉 B）
許崇仁（林邊鄉 B） 許洋銘（潮州鎮 A） 郭彥丞（潮州鎮 A） 郭育承（潮州鎮 A）
李品叡（潮州鎮 B）

3、團體桿數賽

屏東市 A：黃楚哲 陳恩杰 黃紹翔 王麒睿 王冠惟
佳冬鄉 A：李昱 陳立晨 蘇庠銘 許涌桂 張凱鈞 吳東璇

佳冬鄉 B：林達緯 林恩宇 蘇于喆 張瑋宸 湯金霖 蘇奕仲
 來義鄉 A：方強森 梁恩 呂軍翰 羅宇恩 曾允炫 潘泊亦
 來義鄉 B：黃薩以努 郭以勒 曾恩碩 鄔仁豪
 枋山鄉 A：李侑瓪 陳彥鈞 柯富翔 陳宥熙 鄭文宇 鄭彥辰
 枋山鄉 B：劉冠霆 徐郁翔 葉唐劭 李佳和
 枋寮鄉 A：朱柏安 莊宥楷 鍾鈺鴻 吳杰樺 陳行樂
 林邊鄉 B：林祐丞 黃隆中 阮耀申 許崇仁 陳宥綸 王議霆
 瑪家鄉 A：林奇睿 張恆誠 高聖峯 葉仕傑
 鹽埔鄉 A：康策岨 黃梓嘉 邱繼正 王奕翔 王勝翔

4、團體球道賽

佳冬鄉 A：蘇庠銘 張凱鈞 吳東璇 李昱
 佳冬鄉 B：林達緯 蘇于喆 張瑋宸 湯金霖
 來義鄉 A：曾允炫 潘泊亦 鄭亞樂 羅宇恩
 來義鄉 B：黃薩以努 鄔仁豪 郭以勒 曾恩碩
 東港鎮 B：蘇冠彰 鄭順仁 柯宇謙 蘇上升 李岱霖
 林邊鄉 A：鄭仲恩 鄭華耕 阮邑宸 鄭仲佑 郭廷偉
 鹽埔鄉 A：王奕翔 邱繼正 康策岨 王勝翔 黃梓嘉

5、雙人桿數賽

陳恩杰 王麒睿 (屏東市 A)(1)	張哲睿 陳禹晨 (內埔鄉 A)(1)
戴銘成 戴逸傑 (佳冬鄉 A)(1)	梁恩 呂軍翰 (來義鄉 A)(1)
陳宥熙 鄭彥辰 (枋山鄉 A)(1)	李佳和 葉唐劭 (枋山鄉 B)(1)
柯宇謙 李岱霖 (東港鎮 B)(1)	郭廷偉 鄭華耕 (林邊鄉 A)(1)
張恆誠 林奇睿 (瑪家鄉 A)(1)	郭彥丞 郭育承 (潮州鎮 A)(1)
柯清榮 洪翊鑫 (鹽埔鄉 A)(1)	許涌桂 吳懿信 (佳冬鄉 A)(2)
陳彥鈞 李侑瓪 (枋山鄉 A)(2)	鄒昆樺 盧奎旭 (東港鎮 A)(2)
葉仕傑 高聖峯 (瑪家鄉 A)(2)	鍾佳憲 張晏誠 (潮州鎮 A)(2)
賴加宸 楊凱棋 (佳冬鄉 B)(3)	陳柏愷 許洋銘 (潮州鎮 A)(3)

六、小女組

1、個人桿數賽

邱筱宸 (屏東市 A)	卓雨彤 (屏東市 A)	饒晨馨 (屏東市 A)	鍾宜君 (內埔鄉 A)
楊婉宜 (佳冬鄉 A)	曾怡儒 (佳冬鄉 A)	劉涵梅 (佳冬鄉 B)	許辰欣 (來義鄉 A)
余恩 (來義鄉 A)	鳩冷·葛得芬絲 (來義鄉 B)	張婕琳 (枋山鄉 A)	鄭芯彤 (枋山鄉 A)
潘方宜 (枋寮鄉 A)	張簡伊玆 (東港鎮 A)	李艾芸 (林邊鄉 A)	阮映諭 (林邊鄉 A)
王梓鳳 (林邊鄉 B)	詹亮筠 (新園鄉 A)	詹亮彤 (新園鄉 A)	鍾佳靜 (潮州鎮 A)
楊立潔 (鹽埔鄉 A)	陳玟筑 (鹽埔鄉 A)	謝芯慈 (鹽埔鄉 B)	黃宸絮 (鹽埔鄉 B)

2、個人球道賽

卓雨彤 (屏東市 A)	莊恩綺 (屏東市 A)	鍾宜君 (內埔鄉 A)	曾怡儒 (佳冬鄉 A)
張容瑄 (佳冬鄉 B)	許辰欣 (來義鄉 A)	溫宸卉 (來義鄉 A)	余恩 (來義鄉 A)
黃瞳 (來義鄉 B)	黃妃 (來義鄉 B)	鳩冷·葛得芬絲 (來義鄉 B)	潘方宜 (枋寮鄉 A)
張簡伊玆 (東港鎮 A)	阮映諭 (林邊鄉 A)	李艾芸 (林邊鄉 A)	王梓鳳 (林邊鄉 B)
詹亮筠 (新園鄉 A)	詹亮彤 (新園鄉 A)	盧忻誼 (潮州鎮 A)	

3、團體桿數賽

屏東市 A：王紫伊 莊恩綺 黃薇凌 邱筱宸 饒晨馨
佳冬鄉 A：林鈺錚 曾詠喬 蘇若語 李娜 周芯榆 曾苡縵
佳冬鄉 B：林恩妍 陳玥辰 莊郁婕 張容瑄 戴蔓砒 王佳穎
來義鄉 A：曾宇彤 田甯 王璽樂 湯濡瑄 溫宸卉
來義鄉 B：黃瞳 卓妍媛 藍艾妮 賴禹箎 陳若芯 簪金·達里庫
枋寮鄉 A：曾姿怡 許育瑄 鄭妤婕 楊采樺
潮州鎮 A：張可芯 鍾佳靜 黃綵綺 陳宥蓁 盧忻誼 林星羽
鹽埔鄉 B：王筱妤 陳盈均 鄭允蓁 林奕辰 許庭綺

4、團體球道賽

佳冬鄉 A：林鈺錚 曾苡縵 蘇若語 周芯榆
佳冬鄉 B：莊郁婕 戴蔓砒 王佳穎 林恩妍
來義鄉 A：曾宇彤 田甯 王璽樂 湯濡瑄
來義鄉 B：簪金·達里庫 黃妃 卓妍媛 賴禹箎
鹽埔鄉 B：鄭允蓁 林奕辰 許庭綺 王筱妤 陳盈均

5、雙人桿數賽

王紫伊 黃薇凌 (屏東市 A)(1)	曾詠喬 李娜 (佳冬鄉 A)(1)
藍艾妮 陳若芯 (來義鄉 B)(1)	張婕琳 鄭芯彤 (枋山鄉 A)(1)
張可芯 黃綵綺 (潮州鎮 A)(1)	陳玟筑 楊立潔 (鹽埔鄉 A)(1)
謝佳妤 黃蓁絮 (鹽埔鄉 B)(1)	楊子彤 劉涵梅 (佳冬鄉 B)(2)
陳宥蓁 林星羽 (潮州鎮 A)(2)	林宜萍 吳羽欣 (佳冬鄉 B)(3)

114 年屏東縣中小學聯合運動會木球項目…賽程表

場次：第 1-12 場 項目：小男團個桿+小女團個桿 地點：國立佳冬高農 日期：114 年 2 月 21 日(五) 時間：08:00

場次	球員	球員 1	球員 2	球員 3	球員 4
第一道 08:00		王紫伊(屏東市 A)	張婕琳(枋山鄉 A)個	李娜(佳冬鄉 A)	黃宸潔(鹽埔鄉 B)個
第一道 08:05		黃薇凌(屏東市 A)	劉涵梅(佳冬鄉 B)個	林星羽(潮州鎮 A)	陳若芯(來義鄉 B)
第一道 08:10		曾詠喬(佳冬鄉 A)	楊立潔(鹽埔鄉 A)個	藍艾妮(來義鄉 B)	張可芯(潮州鎮 A)
第一道 08:15		陳玟筑(鹽埔鄉 A)個	黃綠綺(潮州鎮 A)	鄭芯彤(枋山鄉 A)個	楊婉宜(佳冬鄉 A)個
第一道 08:20		戴蔓砒(佳冬鄉 B)	陳宥慕(潮州鎮 A)	詹金·達里庫(來義鄉 B)	王筱妤(鹽埔鄉 B)
第一道 08:25		莊恩綺(屏東市 A)	蘇若語(佳冬鄉 A)	李艾芸(林邊鄉 A)個	張簡伊玟(東港鎮 A)個
第一道 08:30		王麒睿(屏東市 A)	賴加宸(佳冬鄉 B)個	陳禹晨(內埔鄉 A)個	柯清榮(鹽埔鄉 A)個
第一道 08:35		陳恩杰(屏東市 A)	楊凱棋(佳冬鄉 B)個	張哲睿(內埔鄉 A)個	洪翊鑫(鹽埔鄉 A)個
第一道 08:40		陳宥熙(枋山鄉 A)	林奇睿(瑪家鄉 A)	梁恩(來義鄉 A)	鍾佳憲(潮州鎮 A)個
第一道 08:45		鄭彥辰(枋山鄉 A)	張恆誠(瑪家鄉 A)	呂軍翰(來義鄉 A)	張晏誠(潮州鎮 A)個
第一道 08:50		葉唐劭(枋山鄉 B)	李侑鈺(枋山鄉 A)	吳懿信(佳冬鄉 A)個	陳柏愷(潮州鎮 A)個
第一道 08:55		李佳和(枋山鄉 B)	陳彥鈞(枋山鄉 A)	許涌桂(佳冬鄉 A)	李品叡(潮州鎮 B)個

114 年屏東縣中小學聯合運動會木球項目…賽程表

場次：第 13-24 場 項目：小男團個桿+小女團個桿 地點：國立佳冬高農 日期：114 年 2 月 21 日(五) 時間：09:00

場次	球員	球員 1	球員 2	球員 3	球員 4
第一道 09:00	高聖峯(瑪家鄉 A)	羅宇恩(來義鄉 A)	陳行樂(枋寮鄉 A)	賴宥同(佳冬鄉 A)個	
第一道 09:05	葉仕傑(瑪家鄉 A)	曾允炫(來義鄉 A)	張凱鈞(佳冬鄉 A)	賴宥叡(佳冬鄉 A)個	
第一道 09:10	李昱(佳冬鄉 A)	潘泊亦(來義鄉 A)	吳東璇(佳冬鄉 A)	黃隆中(林邊鄉 B)	
第一道 09:15	林達緯(佳冬鄉 B)	黃薩以努(來義鄉 B)	柯富翔(枋山鄉 A)	阮耀申(林邊鄉 B)	
第一道 09:20	蘇于喆(佳冬鄉 B)	郭以勒(來義鄉 B)	鄭順仁(東港鎮 B)個	許崇仁(林邊鄉 B)	
第一道 09:25	張瑋宸(佳冬鄉 B)	曾恩碩(來義鄉 B)	鄭文宇(枋山鄉 A)	黃梓嘉(鹽埔鄉 A)	
第一道 09:30	林福雅(林邊鄉 A)個	康荒崕(鹽埔鄉 A)	陳禹弘(內埔鄉 A)個	卓雨彤(屏東市 A)個	
第一道 09:35	林恩妍(佳冬鄉 B)	詹亮鈞(新園鄉 A)個	鳩冷·葛得芬絲 (來義鄉 B)個	許辰欣(來義鄉 A)個	
第一道 09:40	曾怡儒(佳冬鄉 A)個	余恩(來義鄉 A)個	詹亮彤(新園鄉 A)個	許庭綺(鹽埔鄉 B)	
第一道 09:45	鄭允綦(鹽埔鄉 B)	鍾宜君(內埔鄉 A)個	賴禹箎(來義鄉 B)	王佳穎(佳冬鄉 B)	
第一道 09:50	林奕辰(鹽埔鄉 B)	田甯(來義鄉 A)	潘方宜(枋寮鄉 A)個	湯濡瑄(來義鄉 A)	
第一道 09:55	邱筱宸(屏東市 A)*	謝芯慈(鹽埔鄉 B)個	王璽樂(來義鄉 A)	曾苡綾(佳冬鄉 A)	

114 年屏東縣中小學聯合運動會木球項目…賽程表

場次：第 25-36 場 項目：小男團個桿+小女團個桿 地點：國立佳冬高農 日期：114 年 2 月 21 日(五) 時間：10:00

場次	球員	球員 1	球員 2	球員 3	球員 4
第一道 10:00	陳立晨(佳冬鄉 A)	王勝翔(鹽埔鄉 A)	陳宥綸(林邊鄉 B)*	余好(來義鄉 A)個	
第一道 10:05	黃楚哲(屏東市 A)*	方強森(來義鄉 A)	劉冠霆(枋山鄉 B)	陳冠宇(東港鎮 A)個	
第一道 10:10	黃紹翔(屏東市 A)*	林恩宇(佳冬鄉 B)*	徐郁翔(枋山鄉 B)	鄭亞樂(來義鄉 A)個	
第一道 10:15	蘇岸銘(佳冬鄉 A)	朱柏安(枋寮鄉 A)*	鄭仲恩(林邊鄉 A)個	孫少晨(來義鄉 A)個	
第一道 10:20	蕭圳均(東港鎮 A)個	湯金霖(佳冬鄉 B)	湯家成(枋寮鄉 A)個	鄭仲佑(林邊鄉 A)個	
第一道 10:25	鄔仁豪(來義鄉 B)	蘇奕仲(佳冬鄉 B)	王冠惟(屏東市 A)	王議霆(林邊鄉 B)*	
第一道 10:30	蘇上升(東港鎮 B)個	王奕翔(鹽埔鄉 A)	莊宥楷(枋寮鄉 A)	鍾鈺鴻(枋寮鄉 A)	
第一道 10:35	邱繼正(鹽埔鄉 A)	吳杰樺(枋寮鄉 A)	蘇冠彰(東港鎮 B)個	林祐丞(林邊鄉 B)*	
第一道 10:40	莊郁婕(佳冬鄉 B)	溫宸卉(來義鄉 A)	楊采樺(枋寮鄉 A)	陳盈均(鹽埔鄉 B)	
第一道 10:45	張容瑄(佳冬鄉 B)	曾宇彤(來義鄉 A)	陳玥辰(佳冬鄉 B)	盧忻誼(潮州鎮 A)	
第一道 10:50	阮映諭(林邊鄉 A)個	黃瞳(來義鄉 B)	許育瑄(枋寮鄉 A)	鄭妤婕(枋寮鄉 A)	
第一道 10:55	王梓鳳(林邊鄉 B)個	卓妍媛(來義鄉 B)	林鈺錚(佳冬鄉 A)	饒晨馨(屏東市 A)*	

114 年屏東縣中小學聯合運動會木球項目…賽程表

場次：第 37-47 場 球員 項目：小女團個桿+小男女雙桿 地點：國立佳冬高農 日期：114 年 2 月 21 日(五) 時間：11:00

場次	球員 1	球員 2	球員 3	球員 4
第一道 11:00	曾姿怡(枋寮鄉 A)	周芯榆(佳冬鄉 A)	鍾佳靜(潮州鎮 A)*	
第一道 11:05	佳冬鄉 A 戴銘成 戴逸傑	東港鎮 A 鄒昆樺 盧奎旭	潮州鎮 A 郭育承 郭彥丞	
第一道 11:10	東港鎮 B 柯宇謙 李岱霖	枋山鄉 A 陳宥熙 鄭彥辰	林邊鄉 A 郭廷偉 鄭華耕	
第一道 11:15	枋山鄉 B 葉唐劭 李佳和	瑪家鄉 A 林奇睿 張恆誠	鹽埔鄉 A 洪翊鑫 柯清榮	
第一道 11:20	來義鄉 A 梁恩 呂軍翰	枋山鄉 A 李侑瓚 陳彥鈞	潮州鎮 A 鍾佳憲 張晏誠	
第一道 11:25	佳冬鄉 B 賴加宸 楊凱棋	潮州鎮 A 許洋銘 陳柏愷	瑪家鄉 A 高聖峯 葉仕傑	
第一道 11:30	屏東市 A 陳恩杰 王麒睿	內埔鄉 A 陳禹晨 張哲睿	佳冬鄉 A 吳懿信 許涌桂	
第一道 11:35	佳冬鄉 A 李娜 曾詠喬	來義鄉 B 藍艾妮 陳若芯	屏東市 A 王紫伊 黃薇凌	
第一道 11:40	潮州鎮 A 黃綵綺 張可芯	鹽埔鄉 A 楊立潔 陳政筑	佳冬鄉 B 劉涵梅 楊子彤	
第一道 11:45	鹽埔鄉 B 黃宸絮 謝佳好	潮州鎮 A 陳宥綦 林星羽		
第一道 11:50	枋山鄉 A 張婕琳 鄭芯彤	佳冬鄉 B 吳羽欣 林宜萍		

114 年屏東縣中小學聯合運動會木球項目…賽程表

場次：第 47-57 場 項目：高男女個桿+國男女團個桿 地點：國立佳冬高農 日期：114 年 2 月 22 日(六) 時間：11:50

場次	球員	球員 1	球員 2	球員 3	球員 4
第一道 11:50	吳芷寧(東新國中)個	黃敏喬(明正國中)個	吳婧維(中正國中)個	陳瑞欣(佳冬國中)	
第一道 11:55	張雅琿(佳冬國中)	李瑜欣(至正國中)個	林欣穎(潮州國中)個	張天臨(佳冬國中)	
第一道 12:00	張祐嘉(國立屏中)	張聖滋(國立潮中)	曾芊鳳(佳冬高農)	陳虹妤(美和高中)	
第一道 12:05	林可恩(國立潮中)	吳秉原(國立潮中)	陳冠伶(佳冬高農)	林湘婷(屏榮高中)	
第一道 12:10	葉鎮銘(屏北高中)	李冠廷(國立潮中)	陳佳蓁(佳冬高農)	洪千惠(佳冬高農)	
第一道 12:15	余東鴻(佳冬高農)	吳冠穎(屏北高中)	凌士傑(屏東高工)	張銘佑(佳冬高農)	
第一道 12:20	林文璋(佳冬高農)	洪啟恩(屏北高中)	鄭琮諺(佳冬高農)		
第一道 12:25	王秉立(陸興高中)個	顏佑庭(東港高中)個	張惠喬(明正國中)	鄭榆潔(南榮國中)個	
第一道 12:30	林奕翔(鹽埔國中)個	曾宥澄(至正國中)個	蕭滄恩(至正國中)個	劉家綺(明正國中)	
第一道 12:35	陳紘歆(東新國中)個	陳立忠(鹽埔國中)個	陳禹瑄(至正國中)個	陳奕璇(明正國中)	
第一道 12:40	李金旻(光春國中)個	林耀璋(東新國中)個	潘雨荷(佳冬國中)*	王詠欽(明正國中)	
第一道 12:45	李文晏(佳冬國中)個	陳俞岑(潮州國中)個	吳偉弘(佳冬國中)		

114 年屏東縣中小學聯合運動會木球項目…賽程表

場次：第 65-73 場 項目：國男團個桿+國女團個桿 地點：國立佳冬高農 日期：114 年 2 月 22 日(六) 時間：13:20

場次	球員	球員 1	球員 2	球員 3	球員 4
第一道 13:20	曾致源(佳冬國中)個	王宏嘉(鹽埔國中)	江鈞安(潮州國中)	楊博鈞(鹽埔國中)	
第一道 13:25	陳芃予(佳冬國中)	李雨璇(鹽埔國中)	李煥樂(潮州國中)	陳柏睿(佳冬國中)	
第一道 13:30	劉永禎(明正國中)個	李念嫻(鹽埔國中)	潘立洋(潮州國中)	張瑞樑(佳冬國中)	
第一道 13:35	李明翰(明正國中)個	鄭詠綺(鹽埔國中)	鄭凱威(潮州國中)	紀澤騰(佳冬國中)個	
第一道 13:40	張洛芸(明正國中)	方子柔(鹽埔國中)	邱宥豪(潮州國中)	巫映澄(鹽埔國中)個	
第一道 13:45	陳佳昌(佳冬國中)	王冠傑(鹽埔國中)	古傑華(佳冬國中)	林元善(南榮國中)個	
第一道 13:50	謝宇閔(鹽埔國中)	陳浚銘(光春國中)個	周俊佑(佳冬國中)個	邱柏豪(明正國中)	
第一道 13:55	賴君珽(佳冬國中)	劉曜麒(至正國中)個	方峰駿(鹽埔國中)	鄭丞幃(明正國中)	
第一道 14:00	曾善如(佳冬國中)	林立浚(鹽埔國中)	徐永程(明正國中)		
第一道 14:05					
第一道 14:10					
第一道 14:15					

114 年屏東縣中小學聯合運動會木球項目…賽程表

場次：第 80-83 場 項目：國男雙桿 地點：國立佳冬高農 日期：114 年 2 月 22 日 (六) 時間：14:35

場次	球員 1		球員 2		球員 3		球員 4
	至正國中	張子淳 邱若淵	東新國中	郭承諺 李駿霆	鹽埔國中	方峰駿 林立洋	
第一道 14:35	佳冬國中	吳偉弘 周俊佑	鹽埔國中	吳冠佑 王宏嘉	鹽埔國中	黃鴻益 王奕淳	
第一道 14:45	佳冬高農	陳宥均 朱東林	屏北高中	邱瑞元 陳秉謙	東新國中	楊承宇 蔡志安	
第一道 14:50	國立潮中	潘彥廷 吳秉原	佳冬高農	余東鴻 鄭琮諺	佳冬國中	紀釋騰 曾致源	

114 年屏東縣中小學聯合運動會木球項目…賽程表

場次：第 3-6 場 項目：高男雙桿+國男女雙桿 地點：國立佳冬高農 日期：114 年 2 月 23 日(日) 時間：08:10

場次	球員 1		球員 2		球員 3		球員 4
	中正	中正	東港高中	明正國中	明正國中	張惠喬 陳奕璇	
第一道 08:10	明正國中	徐永程 鄭丞幃	東港高中	陳杰杉 顏佑庭	明正國中	張惠喬 陳奕璇	球員 4
第一道 08:15	明正國中	王馨慧 劉永禎	潮州國中	陳俞岑 孫媛晨	佳冬國中	陳芃予 曾善如	
第一道 08:20	明正國中	劉家綺 張洛芸	佳冬國中	洪宇安 戴子嫻			
第一道 08:25	佳冬國中	許于嫻 郭柏辰	至正國中	陳禹瑄 蕭滇恩			

木球-球道賽比賽秩序表

比賽時間：114年2月21-23日

比賽地點：屏東縣立佳冬高農操場

高男組個人球道賽：13人取6名

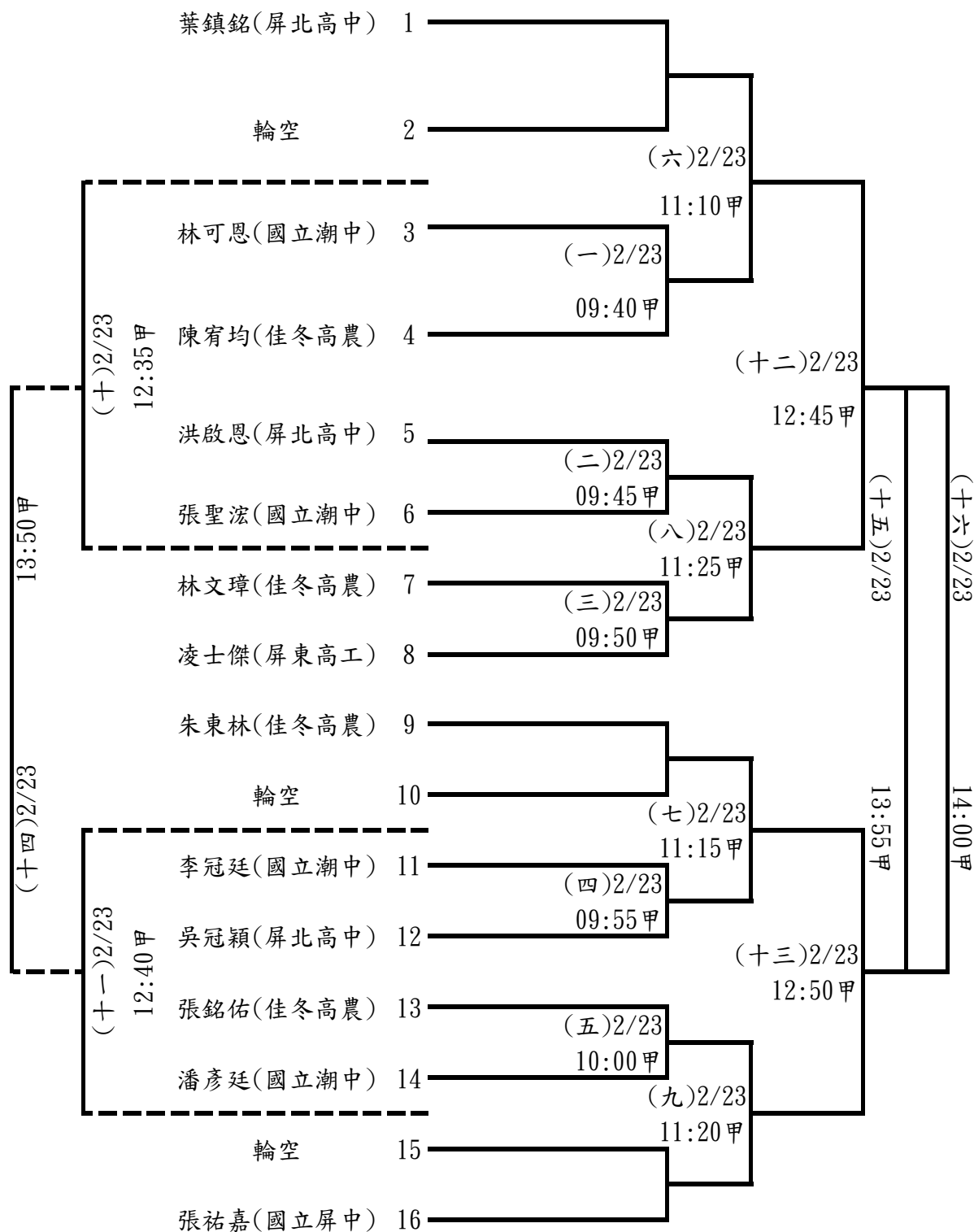

高女組個人球道賽：6人取4名

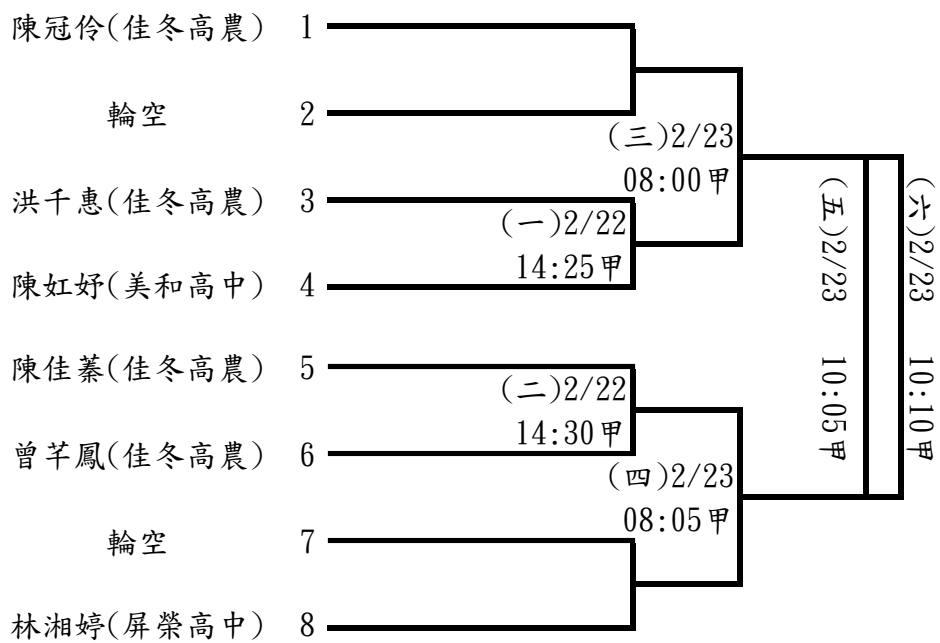

國男組個人球道賽：14人取6名

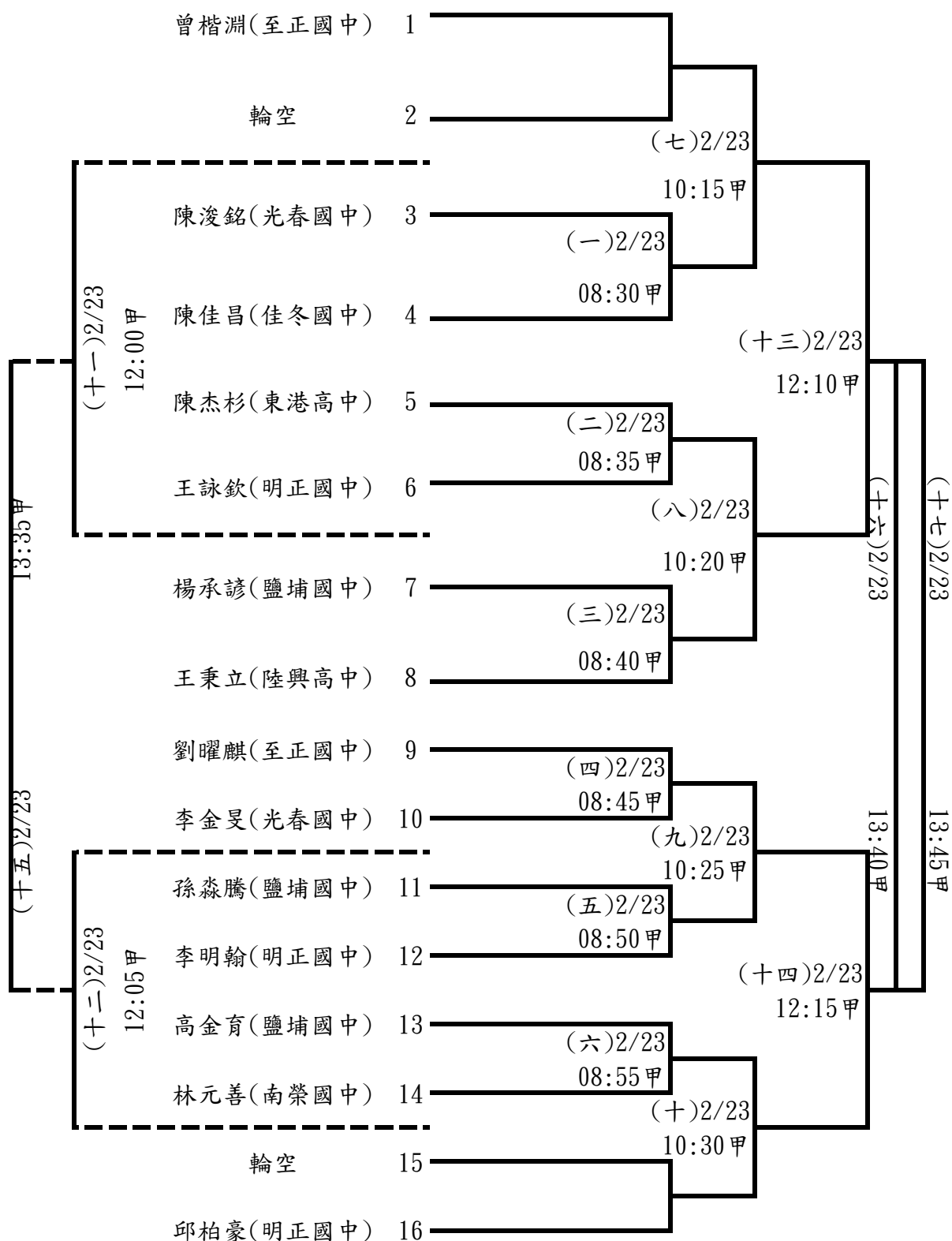

國女組個人球道賽：10人取6名

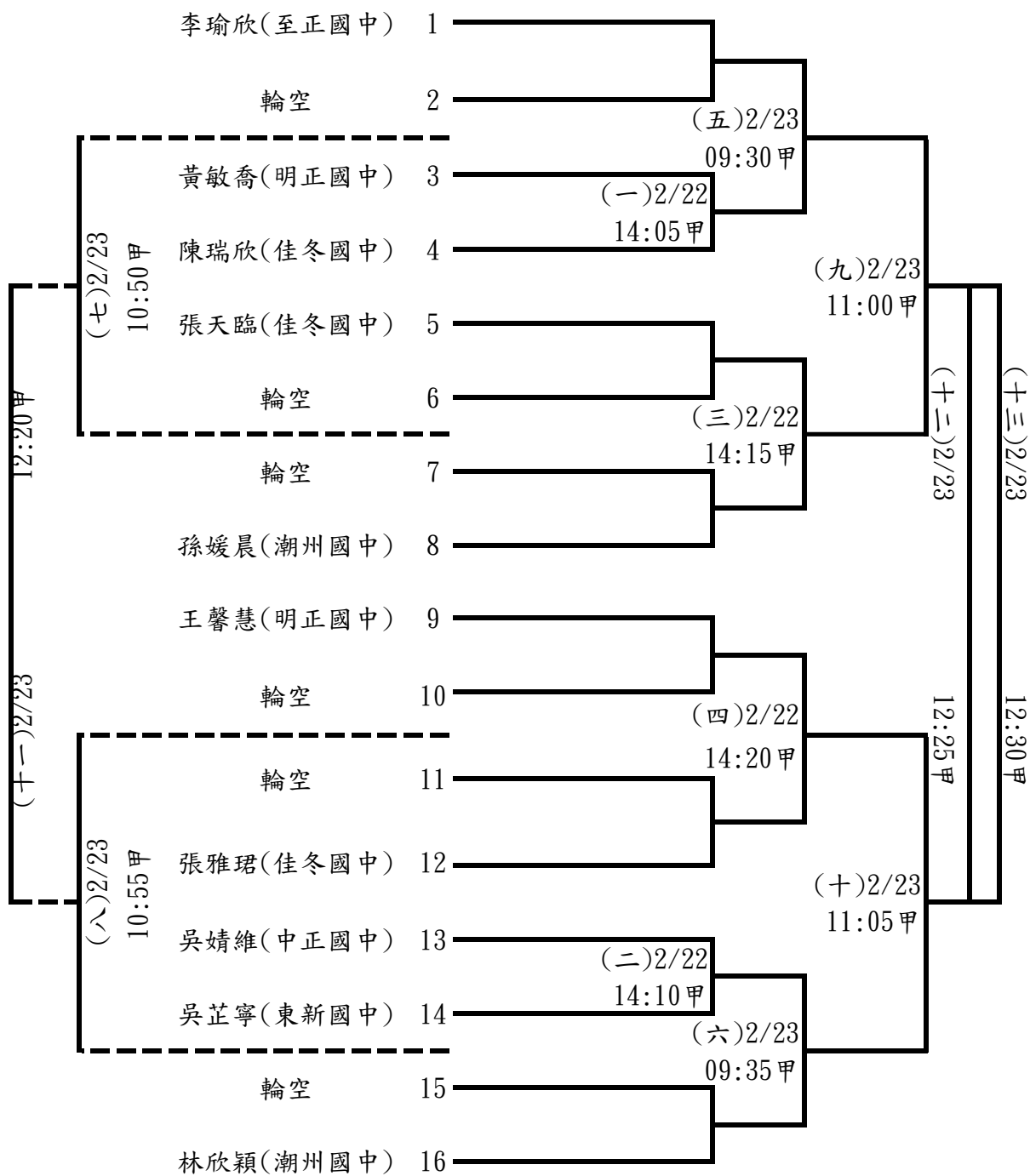

國男組團體球道賽：5隊取3名

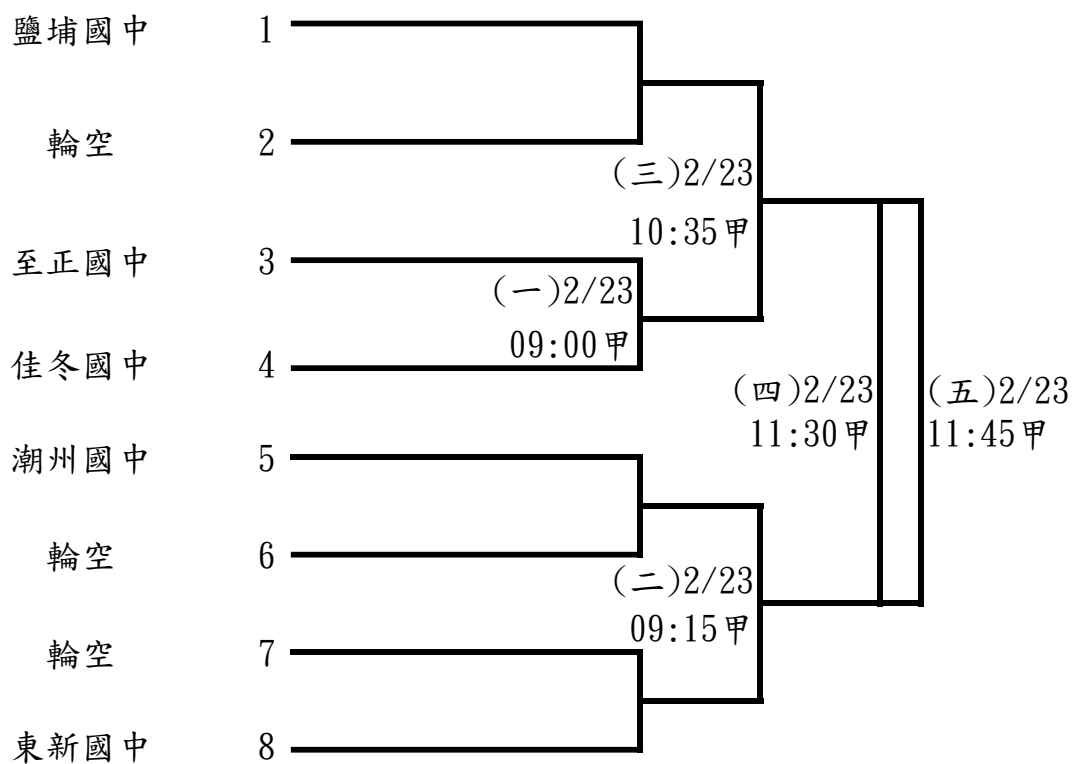

國女組團體球道賽：1隊不比賽(鹽埔國中)

小男組個人球道賽：25人取6名(每組取1名進決賽)

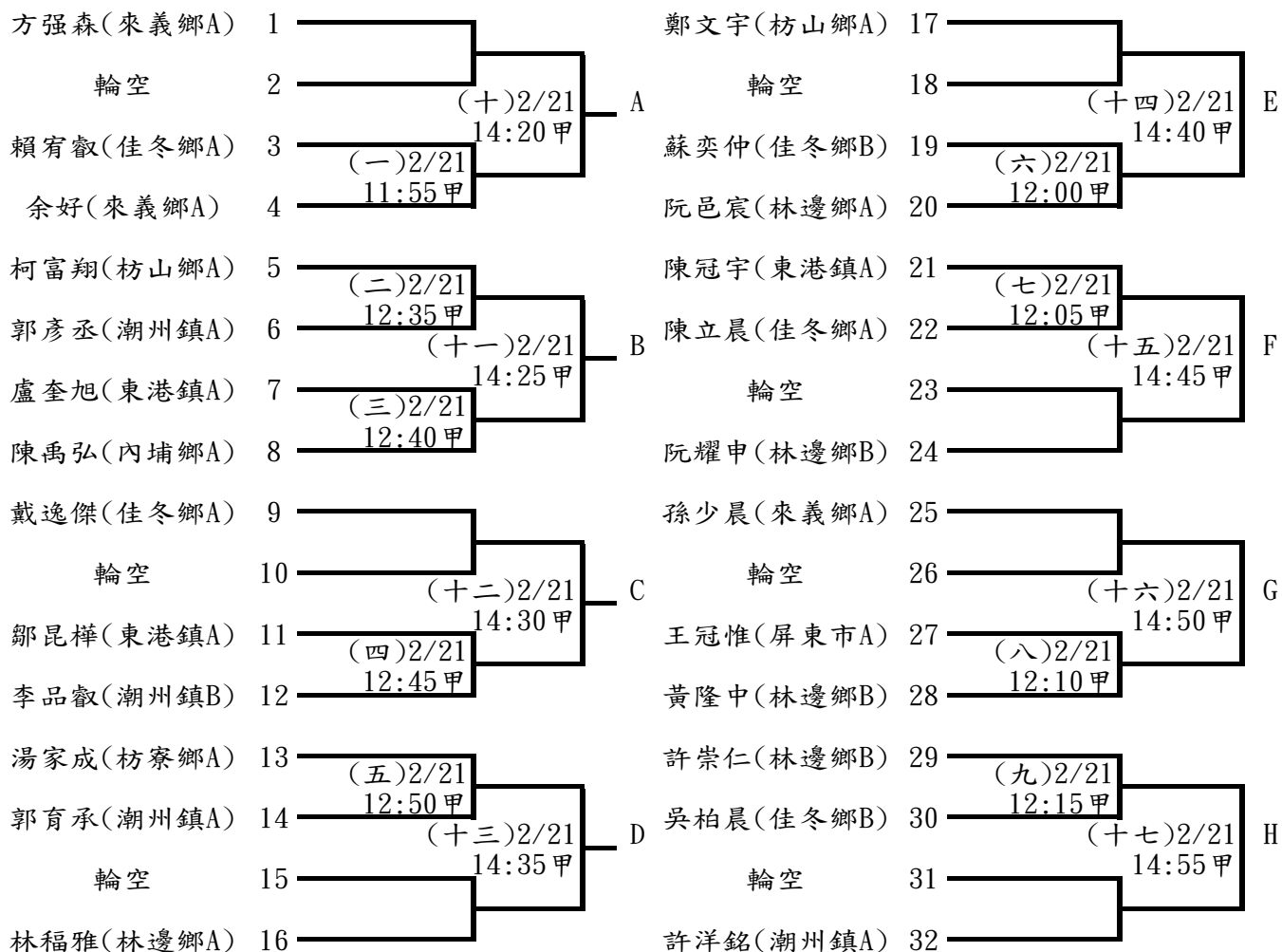

決賽

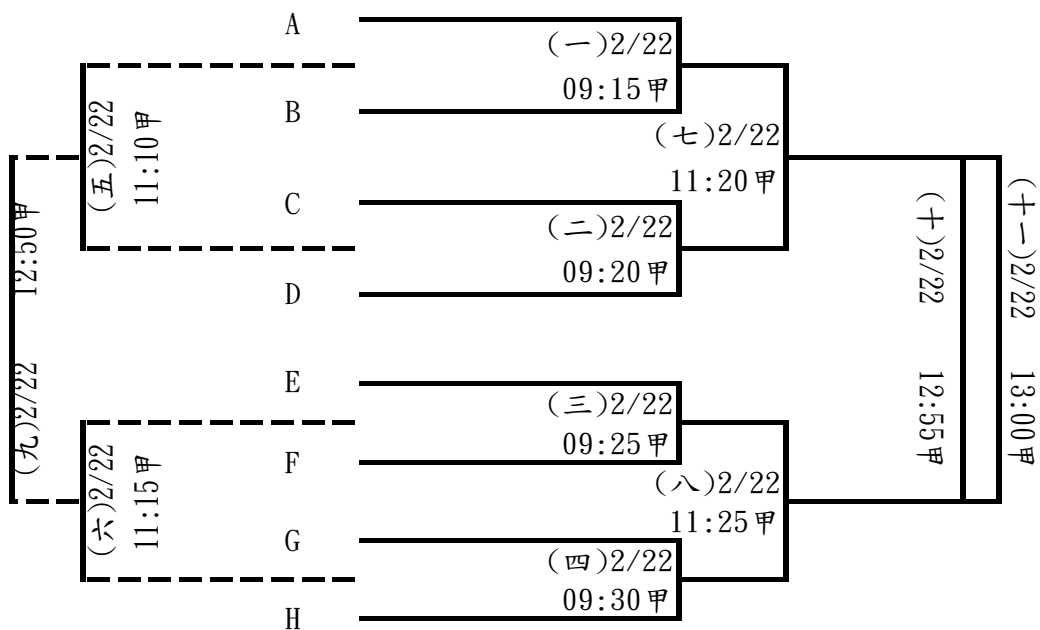

小女組個人球道賽：19人取6名(每組取1名進決賽)

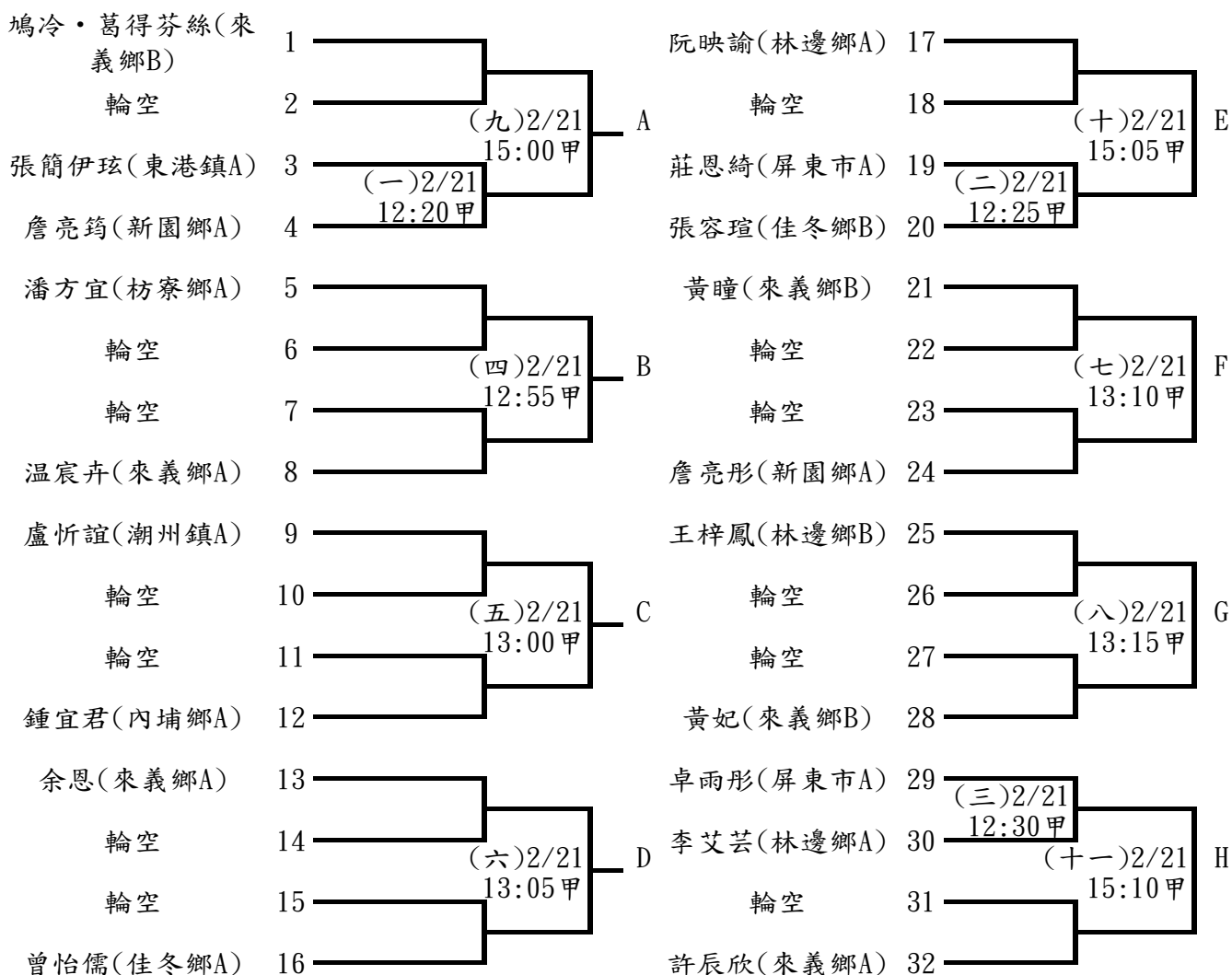

決賽

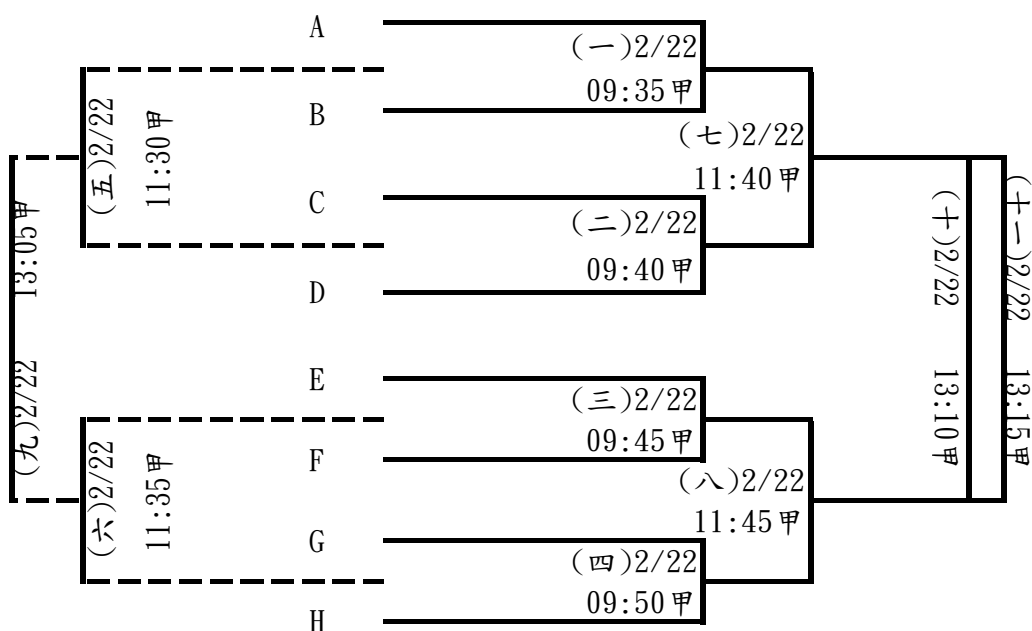

小男組團體球道賽：7隊取5名

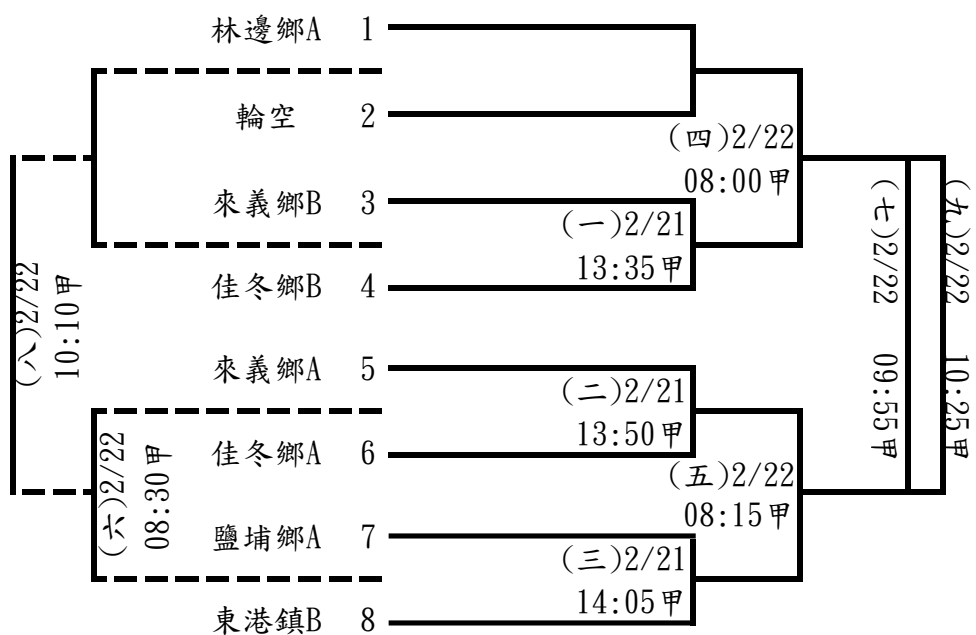

小女組團體球道賽：5隊取3名

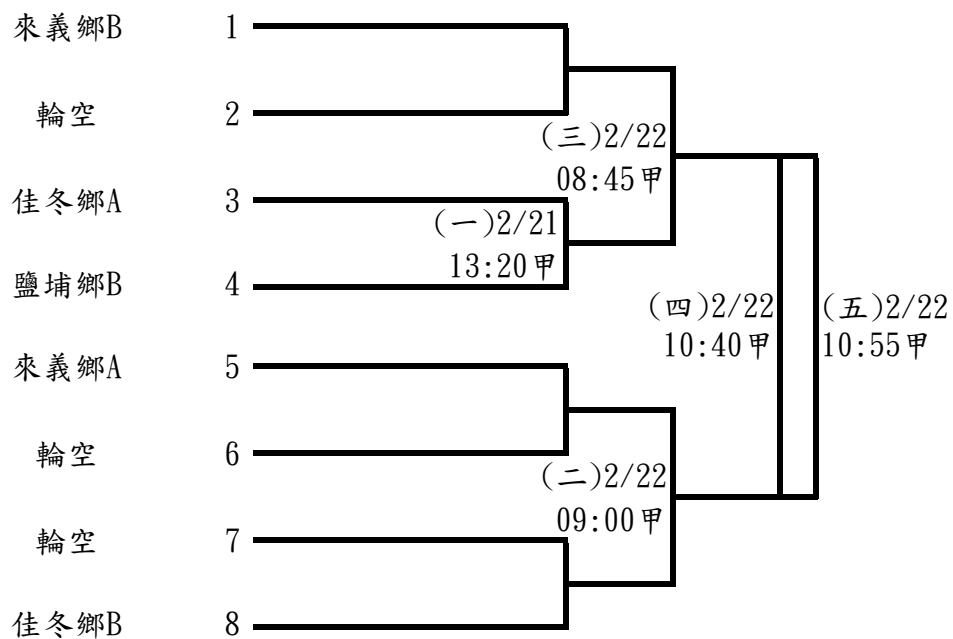

114 年屏東縣中小學聯合運動會競速溜冰隊職員名單

一、高男

1、國立潮中

領隊:林逸文 執行教練:洪彰謙 管理:林孟男
001 文祈翔 002 蔡秉樺 003 蔡秉歷 004 許承恩 005 陳瑞佳 006 陳瑞斌
007 陳秉寬 008 黃泓銓

2、佳冬高農

領隊:林鴻源 執行教練:劉懿萱
009 黃秉紘

二、高女

1、國立潮中

領隊:林逸文 執行教練:洪彰謙 管理:林孟男
010 李芳儀 011 江宥葳 012 羅翌嘉 013 莊惠棋 014 蔡于婕 015 蔡佳妤
016 蔡季耘 017 蔡宇涵

三、國男

1、明正國中

執行教練:方映笛
018 鄭兆廷

2、中正國中

執行教練:簡子軒
019 陳煜璋

3、東新國中

領隊:羅彥文 執行教練:古長晉, 蔡俊賢
020 劉智瑋 021 吳奕彤 022 蔡瑾騰 023 蘇廷宥 024 郭宥圻 025 鄭富毅
026 鄭常狩 027 陳宥廷

4、林邊國中

領隊:李惠瓊 執行教練:張勝治
420 陳孟紳 028 吳冠霖 029 王宥凱 030 蔡宗佑 031 蔡承偉 032 黃品宥

5、南榮國中

領隊:吳淑惠 執行教練:方映笛
033 辜辰宇

6、光春國中

領隊:鍾冬玉

執行教練:潘怡蓁

管理:李孟竹

034 何文傑

035 劉福享

036 戴呈浩

037 楊梓彥

038 潘勝昊

039 潘柏全

040 羅濟恩

041 蕭鈞豪

042 陳柏勳

四、國女

1、美和高中

領隊:王致皓

管理:黃裕昌

043 吳孟澐

2、東港高中

領隊:侯淑禎

執行教練:徐沛暘

044 吳沅健

3、明正國中

執行教練:劉惠絹

045 羅悅瑄

046 蕭羽恩

4、中正國中

執行教練:簡子軒

047 林家祺

5、東新國中

領隊:劉文正

執行教練:古長晉, 蔡俊賢

048 劉激馨

049 沈妤婕

050 翁筑瑄

051 蔡秉蓁

052 陳以晴

053 陳玟妍

6、林邊國中

領隊:李惠瓊

執行教練:劉懿萱

054 吳昱婷

7、光春國中

領隊:鍾冬玉

執行教練:李孟竹

055 謝米雅

五、小男

1、屏東市

領隊:陳垣佐

執行教練:李國仁, 洪家豪

管理:劉崧浩

056 吳峻右

057 周士楷

058 孫易陞

059 徐智揚

060 林逸軒

061 柯品承

062 潘偉承

063 王凡碩

064 薛檉燁

065 郭靖軒

066 陳煜璿

067 陳育昌

068 黃胤翔

2、竹田鄉

領隊:林政昌

執行教練:張怡清

069 張峻齊

070 陳韋州

3、里港鄉

領隊:王照仁

執行教練:廖文豪

071 洪建誌

072 莊豐源

073 陳宥嘉

4、佳冬鄉

領隊:蘇曉憶

執行教練:許芳瑋

管理:李琮儀

074 何懿恩

075 張睿文

076 徐子騰

077 徐茂森

078 曾永豪

079 李佑晨

080 李紘任

081 林展羽

082 蔡歲至

083 蔡詠安

084 藍立華

085 郭展丞

086 陳以雄

087 陳柏升

088 陳柏睿

5、枋寮鄉

領隊:戴國章

執行教練:陳怡瑾

管理:周清鶴

089 丁宇恩

090 丁宇翔

091 伍鳳琮

092 李俊威

093 李晏瀚

094 李玠融

095 林昕叡

096 紀呈璽

097 翁千鈞

098 謝捷承

099 謝智軒

100 陳毅

101 黃楷宸

6、東港鎮

領隊:黃鳳珠

執行教練:黃素卿

管理:謝志強

102 吳昀佑

103 吳昀翰

104 施柏亨

105 李冠宇

106 李溼瑞

107 潘宥安

108 王裕閔

109 王駿睿

110 簡廷峻

111 蔡旭宸

112 蘇宥睿

113 蘇紹睿

114 袁汭愆

115 許劭捷

116 陳圻勝

117 陳璉鋌

118 魏緒德

7、林邊鄉

領隊:王芳姿

執行教練:張勝治,黃靖庭

119 吳禹樂

120 呂又秉

121 屠建雄

122 林昱宏

123 楊丁盧

124 簡紀宸

125 蔡仕傑

126 蔡惟甫

127 蔡淳宇

128 邱泓霖

129 陳孟羣

130 陳明彰

131 陳楷翰

132 黃柏憲

133 黃柏諺

8、南州鄉

領隊:林季福

執行教練:洪振榮

管理:黃忠誠

134 倪弘歷

135 呂諺翔

136 孫煜棠

137 曹翔景

138 曹翔詠

139 朱胤侑

140 朱胤宇

141 林廷諺

142 林育韻

143 王佑家

144 羅子睿

145 陳宥勝

9、恆春鎮

146 孟寬

147 尤科勛

148 李翊愷

149 王奕濂

150 王淳旭

151 盧峻梁

152 許宇樂

153 許駿廷

154 鄭丞恩

155 陳峻榮

156 陳彥霖

157 顏崇桓

10、琉球鄉

領隊:陳國民

執行教練:許晉耀

管理:洪國章

158 林楷宸

159 王楷硯

160 陳丁祥

161 陳亮亨

162 陳威庭

163 陳書呈

164 陳羽豪

165 陳喬鈞

166 黃宥翔

167 黃清文

168 黃能律

11、新埤鄉

領隊:林秀英 執行教練:方映笛,黃玉霖 管理:劉意芸
169 曾唯侑 170 李宸睿 171 林威臣 172 林楷勛 173 林睿烱 174 楊岱軒
175 潘均柚 176 潘岳哲 177 潘廷恩 178 簡鋁誠 179 詹維誠 180 鍾松宸

12、新園鄉

領隊:陳現義 執行教練:李拿玲,蘇莉雯 管理:林淑惠
181 吳宇璿 182 吳晨睿 183 林侑立 184 林柏豪 185 楊佺澂 186 楊凱喆
187 楊程凱 188 石縉緞 189 蔡旻樺 190 蔡葦震 191 許朝貴 192 許竣
193 陳冠宇

13、萬丹鄉

領隊:蔡嘉玲 執行教練:林家正
194 吳廣薰 195 施宥廷 196 李翊嘉

14、萬巒鄉

領隊:黃俊傑 執行教練:傅運佑,蔡蓁妍 管理:黃明儀
197 劉宥廷 198 劉宥甫 199 吳又丞 200 吳宇恩 201 張峻碩 202 徐唯宸
203 林則韋 204 林品丞 205 林品睿 206 洪宥恩 207 潘宥凱 208 潘宥鈞
209 王晨毅 210 許宸愷 211 鍾愷澤

15、滿州鄉

212 陳品暹

16、潮州鎮

領隊:張振茂 執行教練:方映笛,林宗男 管理:陳大章
213 何君宥 214 何翀宇 215 吳哲璋 216 吳明獻 217 尤梓睿 218 戴子竣
219 李仲恩 220 李律衡 221 李星橙 222 李若銓 223 林威易 224 林昶安
225 林柏宣 226 楊恩祥 227 洪凡茗 228 湯侑叡 229 湯皓棠 230 王偉丞
231 簡勛澤 232 葉軒宇 233 葉軒竺 234 葉軒豪 235 蔡勝浩 236 蕭丞志
237 薛宇閔 238 許澄楓 239 譚駿宥 240 賴宇謙 241 賴祈睿 242 邱子碩
243 邱子齊

17、鹽埔鄉

領隊:王靜怡 執行教練:方郁斌 管理:吳妙純
244 張玉良 245 楊孫瑜 246 楊富騰 247 楊文憲 248 王國寶 249 葉名哲
250 陳定奎 251 陳屏熏 252 黃冠維 253 黃祁邕

六、小女

1、屏東市

領隊:李讚桐 執行教練:唐俗惠,賴香齊 管理:林秋陽
254 吳珊珊 255 周妤蕎 256 施佩伊 257 李欣媛 258 李貞誼 259 林睿恩
260 石翌岑 261 蕭曼苓 262 謝喬安 263 謝欣好 264 陳品彤 265 陳奐芸
266 陳敏琪 267 黃凱妘

2、竹田鄉

管理:鍾仁忠

268 張芮語 269 馮家惠

3、佳冬鄉

領隊:蘇曉憶

270 吳語心 271 曾子睿 272 曾苡縷 273 曾詠喬 274 曾郁甯 275 李宛蓁
276 林品汝 277 林秣冉 278 林艾槿 279 沈佳妤 280 許庭裴 281 陳奕慈
282 陳妍綺

4、枋寮鄉

領隊:戴國章

執行教練:陳怡瑾 管理:周清鶴

283 李依純 284 李岱倪 285 蔡雨岑 286 薛喻文 287 謝語軒 288 陳亮好

5、東港鎮

領隊:黃鳳珠

執行教練:謝志強 管理:黃俊豪

289 余宥陵 290 吳芷亘 291 林宥妤 292 林映均 293 林芸瑄 294 盧湘旋
295 簡廷仔 296 郭梓瑩

6、林邊鄉

領隊:廖淑珍

執行教練:蔡慧雅

297 吳欣妮 298 吳苡瑄 299 薛宸芳 300 邱子芸

7、南州鄉

領隊:蔡世弘

執行教練:指導:王淑珍 管理:李自勇

301 伍容萱 302 劉宸希 303 劉樂孜 304 劉芮岑 305 宋昀恩 306 朱絮嵐
307 朱苡辰 308 李仔偵 309 李立晴 310 林子薰 311 林語晨 312 林郁苓
313 楊昕晨 314 洪毓琇 315 洪湘旻 316 洪睿彤 317 洪蕙蓁 318 洪鈺淳
319 葉恩慈 320 葉芷瑜 321 蘇意雯 322 謝宇涵 323 陳怡茜 324 陳靖函

8、恆春鎮

325 周采瑩 326 林依雲 327 柯宥彤 328 梁文心 329 梁文樂 330 王婕瑜
331 詹巧宇 332 鄭以淳 333 陳堉臻

9、崁頂鄉

領隊:黃拓榮

執行教練:李孟娟

334 陳禹圻

10、琉球鄉

領隊:陳國民

執行教練:張淑慧 管理:張簡雅芬

335 李梓言 336 林瑛雅 337 花瑀恩 338 蔡瑋庭 339 陳宜萱 340 陳意妍
341 黃舒曼

11、新埤鄉

領隊:祝玉麟

執行教練:劉任峯,黃玉霖

342 劉嘉函 343 劉羽真 344 李佑寧 345 林妤嫻 346 林子婷 347 林昕緹
348 林歆嫻 349 潘宜鈺 350 潘靚怡 351 王昕婉 352 簡渝珊 353 邱筠珈
354 邱羽

12、新園鄉

領隊:郭哲志

執行教練:吳美華,方伯軒

管理:黃瓊櫻

355 吳巧歆 356 宋宜宸 357 宋宜恩 358 張嘉芸 359 林湘涵 360 林湘琿
361 洪采甄 362 王昀涵 363 蔡喬因 364 許莞翎 365 辛婉綺 366 鄭瑀銜
367 陳瑋汝 368 黃禹榛 369 黃維妮 370 黃詩婷

13、萬丹鄉

領隊:謝榮茂

執行教練:劉寶元

371 李沛庭 372 李沛蓁 373 楊喬羽 374 楊舒琪 375 石敏璇

14、萬巒鄉

領隊:黃俊傑

執行教練:傅運佑,郭銘宏

管理:鍾坤霖

376 劉冠儀 377 劉慧怡 378 吳宇涵 379 吳芯妤 380 宋恩妮 381 廖宸萱
382 廖宸葳 383 張芸嫻 384 徐苡庭 385 李芯妤 386 涂芯瑜 387 潘宥芯
388 潘宥蓁 389 王晨妍 390 鄭宇彤 391 陳宥安

15、滿州鄉

領隊:陳秋印

392 劉宣妤 393 劉昱妤 394 張祭 395 林可晴 396 鄭玉芳 397 鄭童思
398 陳冷穎

16、潮州鎮

領隊:張振茂

執行教練:方映笛,林宗男

管理:陳大章

399 吳昱萱 400 吳晏瑄 401 周柔辰 402 尤梓璇 403 戴于茹 404 李珮璇
405 李苡緋 406 林恩嘉 407 林苡樂 408 江芯瑤 409 洪宸宸 410 洪珮宸
411 王星霓 412 許芷綺 413 陳姵琳 414 黃軒惠

17、鹽埔鄉

領隊:王靜怡

執行教練:方郁斌

415 張昕芷 416 林奕辰 417 林已臻 418 葉又菱 419 陳莉堤

114 年屏東縣中小學聯合運動會競速溜冰比賽名單

一、高男組

1、500 公尺爭先賽

003 蔡秉歷 (國立潮中) 004 許承恩 (國立潮中) 006 陳瑞斌 (國立潮中)
007 陳秉寬 (國立潮中) 008 黃泓銓 (國立潮中) 009 黃秉紘 (佳冬高農)

2、1000 公尺開放賽

001 文祈翔 (國立潮中) 002 蔡秉樺 (國立潮中) 003 蔡秉歷 (國立潮中)
005 陳瑞佳 (國立潮中) 007 陳秉寬 (國立潮中) 009 黃秉紘 (佳冬高農)

3、5000 公尺計分賽

001 文祈翔 (國立潮中) 002 蔡秉樺 (國立潮中) 004 許承恩 (國立潮中)
005 陳瑞佳 (國立潮中) 006 陳瑞斌 (國立潮中) 008 黃泓銓 (國立潮中)

4、3000 公尺接力賽

國立潮中：文祈翔 許承恩 陳瑞佳 黃泓銓

國立潮中：蔡秉樺 蔡秉歷 陳瑞斌 陳秉寬

二、高女組

1、500 公尺爭先賽

010 李芳儀 (國立潮中) 011 江宥葳 (國立潮中) 012 羅翌嘉 (國立潮中)
013 莊惠棋 (國立潮中)

2、1000 公尺開放賽

012 羅翌嘉 (國立潮中) 013 莊惠棋 (國立潮中) 014 蔡于婕 (國立潮中)
015 蔡佳妤 (國立潮中) 016 蔡季耘 (國立潮中) 017 蔡宇涵 (國立潮中)

3、5000 公尺計分賽

010 李芳儀 (國立潮中) 011 江宥葳 (國立潮中) 014 蔡于婕 (國立潮中)
015 蔡佳妤 (國立潮中) 016 蔡季耘 (國立潮中) 017 蔡宇涵 (國立潮中)

4、3000 公尺接力賽

國立潮中：江宥葳 蔡佳妤 蔡季耘 蔡宇涵

國立潮中：李芳儀 羅翌嘉 莊惠棋 蔡于婕

三、國男組

1、500 公尺爭先賽

018 鄭兆廷 (明正國中)	020 劉智瑋 (東新國中)	021 吳奕彤 (東新國中)
023 蘇廷宥 (東新國中)	024 郭宥圻 (東新國中)	025 鄭富毅 (東新國中)
027 陳宥廷 (東新國中)	420 陳孟紳 (林邊國中)	029 王宥凱 (林邊國中)
030 蔡宗佑 (林邊國中)	031 蔡承偉 (林邊國中)	033 辜辰宇 (南榮國中)
034 何文傑 (光春國中)	035 劉福享 (光春國中)	036 戴呈浩 (光春國中)
038 潘勝昊 (光春國中)	039 潘柏全 (光春國中)	040 羅濟恩 (光春國中)

2、1000 公尺開放賽

018 鄭兆廷 (明正國中)	019 陳煜璋 (中正國中)	022 蔡瑾騰 (東新國中)
023 蘇廷宥 (東新國中)	024 郭宥圻 (東新國中)	025 鄭富毅 (東新國中)
026 鄭常狩 (東新國中)	420 陳孟紳 (林邊國中)	028 吳冠霖 (林邊國中)
029 王宥凱 (林邊國中)	030 蔡宗佑 (林邊國中)	031 蔡承偉 (林邊國中)
032 黃品宥 (林邊國中)	034 何文傑 (光春國中)	036 戴呈浩 (光春國中)
037 楊梓彥 (光春國中)	038 潘勝昊 (光春國中)	039 潘柏全 (光春國中)
040 羅濟恩 (光春國中)	041 蕭鈞豪 (光春國中)	042 陳柏勳 (光春國中)

3、5000 公尺計分賽

019 陳煜璋 (中正國中)	020 劉智瑋 (東新國中)	021 吳奕彤 (東新國中)
022 蔡瑾騰 (東新國中)	026 鄭常狩 (東新國中)	027 陳宥廷 (東新國中)
028 吳冠霖 (林邊國中)	032 黃品宥 (林邊國中)	033 辜辰宇 (南榮國中)
035 劉福享 (光春國中)	037 楊梓彥 (光春國中)	041 蕭鈞豪 (光春國中)
042 陳柏勳 (光春國中)		

4、3000 公尺接力賽 1

東新國中：吳奕彤 蔡瑾騰 蘇廷宥 鄭富毅
林邊國中：吳冠霖 王宥凱 蔡宗佑 蔡承偉 黃品宥
光春國中：何文傑 劉福享 戴呈浩 楊梓彥 蕭鈞豪 陳柏勳

5、3000 公尺接力賽 2

東新國中：劉智瑋 郭宥圻 鄭常狩 陳宥廷

四、國女組

1、500 公尺爭先賽

043 吳孟灃 (美和高中)	044 吳沅健 (東港高中)	045 羅悅瑄 (明正國中)
046 蕭羽恩 (明正國中)	047 林家祺 (中正國中)	048 劉激馨 (東新國中)
049 沈妤婕 (東新國中)	051 蔡秉薰 (東新國中)	

2、1000 公尺開放賽

- | | | |
|----------------|----------------|----------------|
| 043 吳孟澐 (美和高中) | 044 吳云捷 (東港高中) | 045 羅悅瑄 (明正國中) |
| 048 劉激馨 (東新國中) | 051 蔡秉綦 (東新國中) | 052 陳以晴 (東新國中) |
| 053 陳玟妍 (東新國中) | 054 吳昱婷 (林邊國中) | 055 謝米雅 (光春國中) |

3、5000 公尺計分賽

- | | | |
|----------------|----------------|----------------|
| 046 蕭羽恩 (明正國中) | 047 林家祺 (中正國中) | 049 沈妤婕 (東新國中) |
| 052 陳以晴 (東新國中) | 053 陳玟妍 (東新國中) | 054 吳昱婷 (林邊國中) |
| 055 謝米雅 (光春國中) | | |

4、3000 公尺接力賽

東新國中：劉激馨 沈妤婕 翁筑瑄 蔡秉綦 陳以晴 陳玟妍

五、小男組

1、200 公尺計時賽

- | | | |
|---------------|---------------|---------------|
| 056 吳竣右 (屏東市) | 057 周士楷 (屏東市) | 060 林逸軒 (屏東市) |
| 061 柯品承 (屏東市) | 063 王凡碩 (屏東市) | 065 郭靖軒 (屏東市) |
| 067 陳育昌 (屏東市) | 068 黃胤翔 (屏東市) | 072 莊豐源 (里港鄉) |
| 075 張睿文 (佳冬鄉) | 076 徐子騰 (佳冬鄉) | 078 曾永豪 (佳冬鄉) |
| 079 李佑晨 (佳冬鄉) | 081 林展羽 (佳冬鄉) | 083 蔡詠安 (佳冬鄉) |
| 084 藍立華 (佳冬鄉) | 088 陳柏睿 (佳冬鄉) | 091 伍鳳琮 (枋寮鄉) |
| 094 李玠融 (枋寮鄉) | 096 紀呈璽 (枋寮鄉) | 097 翁千鈞 (枋寮鄉) |
| 098 謝捷承 (枋寮鄉) | 099 謝智軒 (枋寮鄉) | 100 陳毅 (枋寮鄉) |
| 101 黃楷宸 (枋寮鄉) | 102 吳昀佑 (東港鎮) | 104 施柏亨 (東港鎮) |
| 105 李冠宇 (東港鎮) | 106 李涅瑞 (東港鎮) | 107 潘宥安 (東港鎮) |
| 110 簡廷峻 (東港鎮) | 111 蔡旭宸 (東港鎮) | 117 陳璉鋌 (東港鎮) |
| 119 吳禹樂 (林邊鄉) | 120 呂又秉 (林邊鄉) | 123 楊丁盧 (林邊鄉) |
| 124 簡紀宸 (林邊鄉) | 127 蔡淳宇 (林邊鄉) | 128 邱泓霖 (林邊鄉) |
| 130 陳明彰 (林邊鄉) | 131 陳楷翰 (林邊鄉) | 134 倪弘歷 (南州鄉) |
| 137 曹翔景 (南州鄉) | 138 曹翔詠 (南州鄉) | 141 林廷諺 (南州鄉) |
| 142 林育頡 (南州鄉) | 143 王佑家 (南州鄉) | 145 陳宥勝 (南州鄉) |
| 146 孟寬 (恆春鎮) | 147 尤科勛 (恆春鎮) | 148 李翊愷 (恆春鎮) |
| 152 許宇樂 (恆春鎮) | 153 許駿廷 (恆春鎮) | 154 鄭丞恩 (恆春鎮) |
| 156 陳彥霖 (恆春鎮) | 157 顏崇桓 (恆春鎮) | 158 林楷宸 (琉球鄉) |
| 159 王楷硯 (琉球鄉) | 162 陳威庭 (琉球鄉) | 163 陳書呈 (琉球鄉) |
| 164 陳羽豪 (琉球鄉) | 165 陳喬鈞 (琉球鄉) | 167 黃清文 (琉球鄉) |
| 169 曾唯侑 (新埤鄉) | 170 李宸睿 (新埤鄉) | 175 潘均柚 (新埤鄉) |
| 177 潘廷恩 (新埤鄉) | 179 詹維誠 (新埤鄉) | 184 林柏豪 (新園鄉) |
| 185 楊侑澂 (新園鄉) | 186 楊凱喆 (新園鄉) | 188 石縉緝 (新園鄉) |
| 189 蔡旻樺 (新園鄉) | 190 蔡葦寰 (新園鄉) | 193 陳冠宇 (新園鄉) |
| 195 施宥廷 (萬丹鄉) | 196 李翊嘉 (萬丹鄉) | 197 劉宥廷 (萬巒鄉) |
| 198 劉宥甫 (萬巒鄉) | 199 吳又丞 (萬巒鄉) | 201 張峻碩 (萬巒鄉) |
| 203 林則韋 (萬巒鄉) | 204 林品丞 (萬巒鄉) | 205 林品睿 (萬巒鄉) |

208 潘宥鈞 (萬巒鄉)
216 吳明獻 (潮州鎮)
226 楊恩祥 (潮州鎮)
235 蔡勝浩 (潮州鎮)
246 楊富騰 (鹽埔鄉)
249 葉名哲 (鹽埔鄉)

212 陳品暹 (滿州鄉)
219 李仲恩 (潮州鎮)
227 洪凡茗 (潮州鎮)
244 張玉良 (鹽埔鄉)
247 楊文憲 (鹽埔鄉)
250 陳定奎 (鹽埔鄉)

215 吳哲瑋 (潮州鎮)
223 林威易 (潮州鎮)
228 湯侑叡 (潮州鎮)
245 楊孫瑜 (鹽埔鄉)
248 王國寶 (鹽埔鄉)
252 黃冠維 (鹽埔鄉)

2、400 公尺計時賽

056 吳竣右 (屏東市)
061 柯品承 (屏東市)
065 郭靖軒 (屏東市)
070 陳韋州 (竹田鄉)
077 徐茂森 (佳冬鄉)
080 李紘任 (佳冬鄉)
086 陳以雄 (佳冬鄉)
096 紀呈璽 (枋寮鄉)
100 陳毅 (枋寮鄉)
104 施柏亨 (東港鎮)
111 蔡旭宸 (東港鎮)
118 魏緒德 (東港鎮)
125 蔡仕傑 (林邊鄉)
129 陳孟羣 (林邊鄉)
134 倪弘歷 (南州鄉)
138 曹翔詠 (南州鄉)
142 林育頡 (南州鄉)
150 王淳旭 (恆春鎮)
153 許駿廷 (恆春鎮)
156 陳彥霖 (恆春鎮)
162 陳威庭 (琉球鄉)
165 陳喬鈞 (琉球鄉)
172 林楷勛 (新埤鄉)
179 詹維誠 (新埤鄉)
186 楊凱喆 (新園鄉)
191 許朝貴 (新園鄉)
199 吳又丞 (萬巒鄉)
207 潘宥凱 (萬巒鄉)
211 鍾愷澤 (萬巒鄉)
219 李仲恩 (潮州鎮)
230 王偉丞 (潮州鎮)
236 蕭丞志 (潮州鎮)
246 楊富騰 (鹽埔鄉)
250 陳定奎 (鹽埔鄉)

058 孫易陞 (屏東市)
062 潘偉承 (屏東市)
067 陳育昌 (屏東市)
072 莊豐源 (里港鄉)
078 曾永豪 (佳冬鄉)
082 蔡歲至 (佳冬鄉)
091 伍鳳琮 (枋寮鄉)
097 翁千鈞 (枋寮鄉)
101 黃楷宸 (枋寮鄉)
109 王駿睿 (東港鎮)
114 袁汭愆 (東港鎮)
119 吳禹樂 (林邊鄉)
127 蔡淳宇 (林邊鄉)
130 陳明彰 (林邊鄉)
135 呂諺翔 (南州鄉)
139 朱胤侑 (南州鄉)
143 王佑家 (南州鄉)
151 盧峻梁 (恆春鎮)
154 鄭丞恩 (恆春鎮)
158 林楷宸 (琉球鄉)
163 陳書呈 (琉球鄉)
167 黃清文 (琉球鄉)
176 潘岳哲 (新埤鄉)
184 林柏豪 (新園鄉)
187 楊程凱 (新園鄉)
192 許竣 (新園鄉)
203 林則韋 (萬巒鄉)
208 潘宥鈞 (萬巒鄉)
212 陳品暹 (滿州鄉)
221 李星橙 (潮州鎮)
231 簡勛澤 (潮州鎮)
244 張玉良 (鹽埔鄉)
247 楊文憲 (鹽埔鄉)
251 陳屏熏 (鹽埔鄉)

060 林逸軒 (屏東市)
063 王凡碩 (屏東市)
069 張峻齊 (竹田鄉)
076 徐子騰 (佳冬鄉)
079 李佑晨 (佳冬鄉)
085 郭展丞 (佳冬鄉)
094 李玠融 (枋寮鄉)
099 謝智軒 (枋寮鄉)
102 吳昀佑 (東港鎮)
110 簡廷峻 (東港鎮)
117 陳璿鋌 (東港鎮)
123 楊丁盧 (林邊鄉)
128 邱泓霖 (林邊鄉)
133 黃柏諺 (林邊鄉)
136 孫煜棠 (南州鄉)
140 朱胤宇 (南州鄉)
149 王奕濂 (恆春鎮)
152 許宇樂 (恆春鎮)
155 陳峻榮 (恆春鎮)
161 陳亮亨 (琉球鄉)
164 陳羽豪 (琉球鄉)
168 黃能律 (琉球鄉)
177 潘廷恩 (新埤鄉)
185 楊佺澂 (新園鄉)
188 石縉緝 (新園鄉)
198 劉宥甫 (萬巒鄉)
206 洪宥恩 (萬巒鄉)
210 許宸愷 (萬巒鄉)
215 吳哲瑋 (潮州鎮)
222 李若銓 (潮州鎮)
234 葉軒豪 (潮州鎮)
245 楊孫瑜 (鹽埔鄉)
249 葉名哲 (鹽埔鄉)
253 黃祁邕 (鹽埔鄉)

3、600 公尺計時賽

- | | | |
|---------------|---------------|---------------|
| 057 周士楷 (屏東市) | 058 孫易陞 (屏東市) | 062 潘偉承 (屏東市) |
| 068 黃胤翔 (屏東市) | 069 張峻齊 (竹田鄉) | 070 陳韋州 (竹田鄉) |
| 075 張睿文 (佳冬鄉) | 077 徐茂森 (佳冬鄉) | 082 蔡歲至 (佳冬鄉) |
| 083 蔡詠安 (佳冬鄉) | 084 藍立華 (佳冬鄉) | 085 郭展丞 (佳冬鄉) |
| 086 陳以雄 (佳冬鄉) | 088 陳柏睿 (佳冬鄉) | 089 丁宇恩 (枋寮鄉) |
| 090 丁宇翔 (枋寮鄉) | 092 李俊威 (枋寮鄉) | 093 李晏瀚 (枋寮鄉) |
| 095 林昕叡 (枋寮鄉) | 098 謝捷承 (枋寮鄉) | 103 吳昀翰 (東港鎮) |
| 105 李冠宇 (東港鎮) | 106 李涅瑞 (東港鎮) | 107 潘宥安 (東港鎮) |
| 109 王駿睿 (東港鎮) | 114 袁汭慝 (東港鎮) | 115 許劭捷 (東港鎮) |
| 118 魏緒德 (東港鎮) | 120 呂又秉 (林邊鄉) | 122 林昱宏 (林邊鄉) |
| 124 簡紀宸 (林邊鄉) | 125 蔡仕傑 (林邊鄉) | 129 陳孟羣 (林邊鄉) |
| 131 陳楷翰 (林邊鄉) | 133 黃柏諺 (林邊鄉) | 135 呂諺翔 (南州鄉) |
| 136 孫煜棠 (南州鄉) | 137 曹翔景 (南州鄉) | 139 朱胤侑 (南州鄉) |
| 140 朱胤宇 (南州鄉) | 141 林廷諺 (南州鄉) | 146 孟寬 (恆春鎮) |
| 147 尤科勛 (恆春鎮) | 148 李翊愷 (恆春鎮) | 149 王奕濂 (恆春鎮) |
| 150 王淳旭 (恆春鎮) | 151 盧峻梁 (恆春鎮) | 155 陳峻榮 (恆春鎮) |
| 157 顏崇桓 (恆春鎮) | 159 王楷硯 (琉球鄉) | 161 陳亮亨 (琉球鄉) |
| 168 黃能律 (琉球鄉) | 169 曾唯侑 (新埤鄉) | 170 李宸睿 (新埤鄉) |
| 172 林楷勛 (新埤鄉) | 173 林睿烱 (新埤鄉) | 175 潘均柚 (新埤鄉) |
| 176 潘岳哲 (新埤鄉) | 180 鍾松宸 (新埤鄉) | 181 吳宇璿 (新園鄉) |
| 182 吳晨睿 (新園鄉) | 183 林侑立 (新園鄉) | 189 蔡旻樺 (新園鄉) |
| 190 蔡葦寰 (新園鄉) | 191 許朝貴 (新園鄉) | 195 施宥廷 (萬丹鄉) |
| 196 李翊嘉 (萬丹鄉) | 197 劉宥廷 (萬巒鄉) | 201 張峻碩 (萬巒鄉) |
| 205 林品睿 (萬巒鄉) | 206 洪宥恩 (萬巒鄉) | 207 潘宥凱 (萬巒鄉) |
| 209 王晨毅 (萬巒鄉) | 210 許宸愷 (萬巒鄉) | 211 鍾愷澤 (萬巒鄉) |
| 221 李星橙 (潮州鎮) | 222 李若銓 (潮州鎮) | 223 林威易 (潮州鎮) |
| 228 湯侑叡 (潮州鎮) | 230 王偉丞 (潮州鎮) | 231 簡勛澤 (潮州鎮) |
| 234 葉軒豪 (潮州鎮) | 236 蕭丞志 (潮州鎮) | 248 王國寶 (鹽埔鄉) |
| 251 陳屏熏 (鹽埔鄉) | 252 黃冠維 (鹽埔鄉) | 253 黃祁邕 (鹽埔鄉) |

4、500 公尺爭先賽

- | | | |
|---------------|---------------|---------------|
| 059 徐智揚 (屏東市) | 064 薛棧燁 (屏東市) | 066 陳煜璿 (屏東市) |
| 071 洪建誌 (里港鄉) | 073 陳宥嘉 (里港鄉) | 074 何懿恩 (佳冬鄉) |
| 087 陳柏升 (佳冬鄉) | 108 王裕閔 (東港鎮) | 112 蘇宥睿 (東港鎮) |
| 113 蘇紹睿 (東港鎮) | 116 陳圻勝 (東港鎮) | 121 屠建雄 (林邊鄉) |
| 144 羅子睿 (南州鄉) | 160 陳丁祥 (琉球鄉) | 166 黃宥翔 (琉球鄉) |
| 200 吳宇恩 (萬巒鄉) | 202 徐唯宸 (萬巒鄉) | 218 戴子竣 (潮州鎮) |
| 224 林昶安 (潮州鎮) | 229 湯皓棠 (潮州鎮) | 233 葉軒竺 (潮州鎮) |
| 238 許澄楓 (潮州鎮) | 239 譚駿宥 (潮州鎮) | 240 賴宇謙 (潮州鎮) |
| 241 賴祈睿 (潮州鎮) | | |

5、1000 公尺開放賽

- | | | |
|---------------|---------------|---------------|
| 064 薛棧燁 (屏東市) | 066 陳煜璿 (屏東市) | 074 何懿恩 (佳冬鄉) |
| 087 陳柏升 (佳冬鄉) | 108 王裕閔 (東港鎮) | 116 陳圻勝 (東港鎮) |

121 屠建雄 (林邊鄉)
144 羅子睿 (南州鄉)
194 吳廣薰 (萬丹鄉)
213 何君宥 (潮州鎮)
225 林柏宣 (潮州鎮)
240 賴宇謙 (潮州鎮)

126 蔡惟甫 (林邊鄉)
160 陳丁祥 (琉球鄉)
200 吳宇恩 (萬巒鄉)
218 戴子竣 (潮州鎮)
232 葉軒宇 (潮州鎮)
243 邱子齊 (潮州鎮)

132 黃柏憲 (林邊鄉)
166 黃宥翔 (琉球鄉)
202 徐唯宸 (萬巒鄉)
220 李律衡 (潮州鎮)
237 薛宇閔 (潮州鎮)

6、3000 公尺開放賽

059 徐智揚 (屏東市)
112 蘇宥睿 (東港鎮)
132 黃柏憲 (林邊鄉)
214 何翀宇 (潮州鎮)
225 林柏宣 (潮州鎮)
242 邱子碩 (潮州鎮)

071 洪建誌 (里港鄉)
113 蘇紹睿 (東港鎮)
194 吳廣薰 (萬丹鄉)
217 尤梓睿 (潮州鎮)
229 湯皓棠 (潮州鎮)

073 陳宥嘉 (里港鄉)
126 蔡惟甫 (林邊鄉)
213 何君宥 (潮州鎮)
220 李律衡 (潮州鎮)
233 葉軒竺 (潮州鎮)

7、1600 公尺接力賽

屏東市：孫易陞 柯品承 郭靖軒 陳育昌 黃胤翔
佳冬鄉：徐子騰 徐茂森 蔡歲至 蔡詠安 藍立華 陳以雄
枋寮鄉：伍鳳瓊 李玠融 紀呈璽 謝智軒 陳毅 黃楷宸
東港鎮：施柏亨 潘宥安 簡廷峻 蔡旭宸 袁沛愆 陳璉鋌
林邊鄉：蔡仕傑 蔡淳宇 邱泓霖 陳孟羣 陳明彰
南州鄉：孫煜棠 曹翔景 曹翔詠 朱胤侑 朱胤宇 林廷諺
琉球鄉：林楷宸 王楷硯 陳威庭 陳羽豪 陳喬鈞 黃清文
新埤鄉：李宸睿 林楷勛 林睿烱 楊岱軒 簡鋁誠 鍾松宸
新園鄉：楊佺澂 楊凱喆 石縉緝 蔡旻樺 蔡葦寰 許朝貴
萬巒鄉：劉宥甫 張峻碩 林則韋 潘宥凱 潘宥鈞 許宸愷
潮州鎮：吳哲璋 李仲恩 李星橙 王偉丞 葉軒豪
鹽埔鄉：楊孫瑜 楊富騰 楊文憲 陳屏熏 黃祁邕
屏東市：周士楷 林逸軒 潘偉承 王凡碩
東港鎮：吳昀佑 李冠宇 李溼瑞 王駿睿 許劭捷 魏緒德
潮州鎮：李若銓 林威易 湯侑叡 蕭丞志
鹽埔鄉：張玉良 王國寶 葉名哲 陳定奎 黃冠維
新埤鄉：曾唯侑 林威臣 潘均柚 潘岳哲 潘廷恩 詹維誠
潮州鎮：吳明獻 楊恩祥 洪凡茗 簡勛澤 蔡勝浩

8、2000 公尺接力賽

屏東市：吳竣右 徐智揚 薛陸燁 陳煜璿
東港鎮：王裕閔 蘇宥睿 蘇紹睿 陳圻勝
林邊鄉：吳禹樂 屠建雄 黃柏憲 黃柏諺
潮州鎮：戴子竣 李律衡 林柏宣 湯皓棠 葉軒竺 賴宇謙
潮州鎮：何君宥 尤梓睿 葉軒宇 許澄楓 譚駿宥 賴祈睿
潮州鎮：何翀宇 林昶安 薛宇閔 邱子碩 邱子齊

六、小女組

1、200 公尺計時賽

- | | | |
|---------------|---------------|---------------|
| 254 吳珊珊 (屏東市) | 257 李欣媛 (屏東市) | 258 李貞誼 (屏東市) |
| 259 林睿恩 (屏東市) | 260 石翌岑 (屏東市) | 264 陳品彤 (屏東市) |
| 265 陳奐芸 (屏東市) | 266 陳敏琪 (屏東市) | 268 張芮語 (竹田鄉) |
| 269 馮家惠 (竹田鄉) | 270 吳語心 (佳冬鄉) | 271 曾子睿 (佳冬鄉) |
| 272 曾苡縵 (佳冬鄉) | 274 曾郁甯 (佳冬鄉) | 275 李宛蓁 (佳冬鄉) |
| 277 林秣冉 (佳冬鄉) | 280 許庭裴 (佳冬鄉) | 281 陳奕慈 (佳冬鄉) |
| 283 李依純 (枋寮鄉) | 284 李岱倪 (枋寮鄉) | 285 蔡雨岑 (枋寮鄉) |
| 286 薛喻文 (枋寮鄉) | 287 謝語軒 (枋寮鄉) | 288 陳亮妤 (枋寮鄉) |
| 289 余宥陵 (東港鎮) | 291 林宥妤 (東港鎮) | 293 林芸瑄 (東港鎮) |
| 294 盧湘旋 (東港鎮) | 295 簡廷仔 (東港鎮) | 296 郭梓瑩 (東港鎮) |
| 299 薛宸芳 (林邊鄉) | 302 劉宸希 (南州鄉) | 303 劉樂孜 (南州鄉) |
| 304 劉芮岑 (南州鄉) | 311 林語晨 (南州鄉) | 312 林郁苓 (南州鄉) |
| 314 洪毓琇 (南州鄉) | 318 洪鈺淳 (南州鄉) | 322 謝宇涵 (南州鄉) |
| 325 周采瑩 (恆春鎮) | 327 柯宥彤 (恆春鎮) | 328 梁文心 (恆春鎮) |
| 329 梁文樂 (恆春鎮) | 330 王婕瑜 (恆春鎮) | 331 詹巧宇 (恆春鎮) |
| 332 鄭以淳 (恆春鎮) | 333 陳堉臻 (恆春鎮) | 335 李梓言 (琉球鄉) |
| 337 花瑤恩 (琉球鄉) | 339 陳宜萱 (琉球鄉) | 340 陳意妍 (琉球鄉) |
| 341 黃舒曼 (琉球鄉) | 342 劉嘉函 (新埤鄉) | 345 林妤嫻 (新埤鄉) |
| 346 林子婷 (新埤鄉) | 348 林歆嫻 (新埤鄉) | 354 邱羽 (新埤鄉) |
| 356 宋宜宸 (新園鄉) | 358 張嘉芸 (新園鄉) | 363 蔡喬因 (新園鄉) |
| 364 許莞翎 (新園鄉) | 365 辛婉綺 (新園鄉) | 366 鄭瑤涵 (新園鄉) |
| 371 李沛庭 (萬丹鄉) | 372 李沛蓁 (萬丹鄉) | 373 楊喬羽 (萬丹鄉) |
| 375 石敏璇 (萬丹鄉) | 376 劉冠儀 (萬巒鄉) | 377 劉慧怡 (萬巒鄉) |
| 379 吳芯妤 (萬巒鄉) | 380 宋恩妮 (萬巒鄉) | 384 徐苡庭 (萬巒鄉) |
| 385 李芯妤 (萬巒鄉) | 386 涂芯瑜 (萬巒鄉) | 390 鄭宇彤 (萬巒鄉) |
| 392 劉宣妤 (滿州鄉) | 393 劉昱妤 (滿州鄉) | 394 張祭 (滿州鄉) |
| 395 林可晴 (滿州鄉) | 396 鄭玉芳 (滿州鄉) | 397 鄭童恩 (滿州鄉) |
| 398 陳冷穎 (滿州鄉) | 401 周柔辰 (潮州鎮) | 405 李苡緋 (潮州鎮) |
| 406 林恩嘉 (潮州鎮) | 407 林苡樂 (潮州鎮) | 408 江芯瑤 (潮州鎮) |
| 409 洪宥宸 (潮州鎮) | 410 洪珮宸 (潮州鎮) | 414 黃軒惠 (潮州鎮) |
| 415 張昕芷 (鹽埔鄉) | 418 葉又菱 (鹽埔鄉) | 419 陳莉堤 (鹽埔鄉) |

2、400 公尺計時賽

- | | | |
|---------------|---------------|---------------|
| 256 施佩伊 (屏東市) | 257 李欣媛 (屏東市) | 258 李貞誼 (屏東市) |
| 261 蕭曼苓 (屏東市) | 263 謝欣妤 (屏東市) | 264 陳品彤 (屏東市) |
| 265 陳奐芸 (屏東市) | 267 黃凱妘 (屏東市) | 268 張芮語 (竹田鄉) |
| 269 馮家惠 (竹田鄉) | 270 吳語心 (佳冬鄉) | 271 曾子睿 (佳冬鄉) |
| 272 曾苡縵 (佳冬鄉) | 273 曾詠喬 (佳冬鄉) | 276 林品汝 (佳冬鄉) |
| 278 林艾槿 (佳冬鄉) | 281 陳奕慈 (佳冬鄉) | 282 陳妍綺 (佳冬鄉) |
| 283 李依純 (枋寮鄉) | 284 李岱倪 (枋寮鄉) | 285 蔡雨岑 (枋寮鄉) |
| 286 薛喻文 (枋寮鄉) | 287 謝語軒 (枋寮鄉) | 288 陳亮妤 (枋寮鄉) |
| 289 余宥陵 (東港鎮) | 291 林宥妤 (東港鎮) | 293 林芸瑄 (東港鎮) |
| 294 盧湘旋 (東港鎮) | 295 簡廷仔 (東港鎮) | 296 郭梓瑩 (東港鎮) |

- | | | |
|---------------|---------------|---------------|
| 298 吳苡瑄 (林邊鄉) | 299 薛宸芳 (林邊鄉) | 300 邱子芸 (林邊鄉) |
| 304 劉芮岑 (南州鄉) | 307 朱苡辰 (南州鄉) | 308 李仔偵 (南州鄉) |
| 310 林子薰 (南州鄉) | 311 林語晨 (南州鄉) | 317 洪蕙蓊 (南州鄉) |
| 321 蘇意雯 (南州鄉) | 323 陳怡茜 (南州鄉) | 325 周采瑩 (恆春鎮) |
| 326 林依雲 (恆春鎮) | 328 梁文心 (恆春鎮) | 329 梁文樂 (恆春鎮) |
| 330 王婕瑜 (恆春鎮) | 331 詹巧宇 (恆春鎮) | 332 鄭以淳 (恆春鎮) |
| 333 陳堉臻 (恆春鎮) | 334 陳禹圻 (崁頂鄉) | 335 李梓言 (琉球鄉) |
| 336 林瑛雅 (琉球鄉) | 337 花瑀恩 (琉球鄉) | 339 陳宜萱 (琉球鄉) |
| 340 陳意妍 (琉球鄉) | 342 劉嘉函 (新埤鄉) | 343 劉羽真 (新埤鄉) |
| 345 林妤嫻 (新埤鄉) | 348 林歆嫻 (新埤鄉) | 349 潘宜鈺 (新埤鄉) |
| 350 潘靚怡 (新埤鄉) | 351 王昕婉 (新埤鄉) | 353 邱筠珈 (新埤鄉) |
| 358 張嘉芸 (新園鄉) | 366 鄭瑀銜 (新園鄉) | 367 陳瑋汝 (新園鄉) |
| 371 李沛庭 (萬丹鄉) | 372 李沛蓁 (萬丹鄉) | 373 楊喬羽 (萬丹鄉) |
| 375 石敏璇 (萬丹鄉) | 376 劉冠儀 (萬巒鄉) | 377 劉慧怡 (萬巒鄉) |
| 379 吳芯妤 (萬巒鄉) | 382 廖宸葳 (萬巒鄉) | 383 張芸嫻 (萬巒鄉) |
| 384 徐苡庭 (萬巒鄉) | 385 李芯妤 (萬巒鄉) | 387 潘宥芯 (萬巒鄉) |
| 392 劉宣妤 (滿州鄉) | 393 劉昱妤 (滿州鄉) | 394 張祭 (滿州鄉) |
| 395 林可晴 (滿州鄉) | 396 鄭玉芳 (滿州鄉) | 397 鄭童恩 (滿州鄉) |
| 398 陳冷穎 (滿州鄉) | 402 尤梓璇 (潮州鎮) | 404 李珮璇 (潮州鎮) |
| 405 李苡緋 (潮州鎮) | 407 林苡樂 (潮州鎮) | 408 江芯瑀 (潮州鎮) |
| 409 洪宥宸 (潮州鎮) | 410 洪珮宸 (潮州鎮) | 411 王星霓 (潮州鎮) |
| 415 張昕芷 (鹽埔鄉) | 417 林已臻 (鹽埔鄉) | 418 葉又菱 (鹽埔鄉) |

3、600 公尺計時賽

- | | | |
|---------------|---------------|---------------|
| 254 吳珊珊 (屏東市) | 256 施佩伊 (屏東市) | 259 林睿恩 (屏東市) |
| 260 石翌岑 (屏東市) | 261 蕭曼苓 (屏東市) | 263 謝欣妤 (屏東市) |
| 266 陳敏琪 (屏東市) | 267 黃凱妘 (屏東市) | 273 曾詠喬 (佳冬鄉) |
| 275 李宛蓁 (佳冬鄉) | 276 林品汝 (佳冬鄉) | 278 林艾槿 (佳冬鄉) |
| 279 沈佳妤 (佳冬鄉) | 280 許庭裴 (佳冬鄉) | 282 陳妍綺 (佳冬鄉) |
| 298 吳苡瑄 (林邊鄉) | 300 邱子芸 (林邊鄉) | 301 伍容萱 (南州鄉) |
| 306 朱絮嵐 (南州鄉) | 307 朱苡辰 (南州鄉) | 308 李仔偵 (南州鄉) |
| 315 洪湘旻 (南州鄉) | 316 洪睿彤 (南州鄉) | 317 洪蕙蓊 (南州鄉) |
| 319 葉恩慈 (南州鄉) | 326 林依雲 (恆春鎮) | 327 柯宥彤 (恆春鎮) |
| 334 陳禹圻 (崁頂鄉) | 336 林瑛雅 (琉球鄉) | 341 黃舒曼 (琉球鄉) |
| 343 劉羽真 (新埤鄉) | 346 林子婷 (新埤鄉) | 349 潘宜鈺 (新埤鄉) |
| 350 潘靚怡 (新埤鄉) | 351 王昕婉 (新埤鄉) | 352 簡渝珊 (新埤鄉) |
| 353 邱筠珈 (新埤鄉) | 354 邱羽 (新埤鄉) | 360 林湘琄 (新園鄉) |
| 361 洪采甄 (新園鄉) | 368 黃禹榛 (新園鄉) | 380 宋恩妮 (萬巒鄉) |
| 382 廖宸葳 (萬巒鄉) | 383 張芸嫻 (萬巒鄉) | 386 涂芯瑜 (萬巒鄉) |
| 387 潘宥芯 (萬巒鄉) | 389 王晨妍 (萬巒鄉) | 390 鄭宇彤 (萬巒鄉) |
| 401 周柔辰 (潮州鎮) | 402 尤梓璇 (潮州鎮) | 404 李珮璇 (潮州鎮) |
| 406 林恩嘉 (潮州鎮) | 411 王星霓 (潮州鎮) | 414 黃軒惠 (潮州鎮) |
| 417 林已臻 (鹽埔鄉) | | |

4、500 公尺爭先賽

290 吳芷亘 (東港鎮)	292 林映均 (東港鎮)	297 吳欣妮 (林邊鄉)
305 宋昀恩 (南州鄉)	309 李立晴 (南州鄉)	320 葉芷瑜 (南州鄉)
324 陳靖函 (南州鄉)	338 蔡瑋庭 (琉球鄉)	362 王昀涵 (新園鄉)
374 楊舒琪 (萬丹鄉)	378 吳宇涵 (萬巒鄉)	388 潘宥蓁 (萬巒鄉)
391 陳宥安 (萬巒鄉)	399 吳昱萱 (潮州鎮)	403 戴于茹 (潮州鎮)
413 陳姵琳 (潮州鎮)	416 林奕辰 (鹽埔鄉)	

5、1000 公尺開放賽

255 周好蕎 (屏東市)	262 謝喬安 (屏東市)	290 吳芷亘 (東港鎮)
292 林映均 (東港鎮)	297 吳欣妮 (林邊鄉)	305 宋昀恩 (南州鄉)
309 李立晴 (南州鄉)	313 楊昕晨 (南州鄉)	320 葉芷瑜 (南州鄉)
324 陳靖函 (南州鄉)	338 蔡瑋庭 (琉球鄉)	362 王昀涵 (新園鄉)
378 吳宇涵 (萬巒鄉)	381 廖宸萱 (萬巒鄉)	388 潘宥蓁 (萬巒鄉)
391 陳宥安 (萬巒鄉)	400 吳晏瑄 (潮州鎮)	412 許芷綺 (潮州鎮)
413 陳姵琳 (潮州鎮)		

6、3000 公尺開放賽

255 周好蕎 (屏東市)	262 謝喬安 (屏東市)	313 楊昕晨 (南州鄉)
374 楊舒琪 (萬丹鄉)	381 廖宸萱 (萬巒鄉)	399 吳昱萱 (潮州鎮)
400 吳晏瑄 (潮州鎮)	403 戴于茹 (潮州鎮)	412 許芷綺 (潮州鎮)
416 林奕辰 (鹽埔鄉)		

7、1600 公尺接力賽

屏東市：施佩伊 石翌岑 陳品彤 陳奐芸 陳敏琪
佳冬鄉：吳語心 李宛蓁 林品汝 許庭裴 陳妍綺
枋寮鄉：李依純 李岱倪 蔡雨岑 薛喻文 謝語軒 陳亮好
東港鎮：余宥陵 林宥好 林芸瑄 盧湘旋 簡廷仔 郭梓瑩
南州鄉：伍容萱 劉芮岑 朱苡辰 林語晨 洪湘旻 洪蕙蓉
琉球鄉：李梓言 林瑛雅 花瑀恩 陳宜萱 陳意妍 黃舒曼
新埤鄉：李偌寧 林好嫻 林昕緹 林歆嫻 簡渝珊
新園鄉：吳巧歆 宋宜恩 林湘涵 黃維妮 黃詩婷
萬巒鄉：劉冠儀 宋恩妮 張芸嫻 涂芯瑜 潘宥芯 鄭宇彤
潮州鎮：周柔辰 尤梓璇 李佩璇 林恩嘉 王星霓
鹽埔鄉：張昕芷 林奕辰 林已臻 葉又菱 陳莉堤
屏東市：李欣媛 李貞誼 林睿恩 謝欣好
南州鄉：朱絮嵐 李仔偵 林子薰 洪毓琇 洪鈺淳 謝宇涵
新埤鄉：林子婷 潘宜鈺 潘靚怡 王昕妮 邱筠珈 邱羽
潮州鎮：李苡緋 林苡樂 江芯瑀 洪宥宸 洪珮宸 黃軒惠

8、2000 公尺接力賽

屏東市：周好蕎 蕭曼苓 謝喬安 黃凱妘
南州鄉：宋昀恩 李立晴 楊昕晨 葉芷瑜 陳靖函
萬巒鄉：吳宇涵 廖宸萱 潘宥蓁 陳宥安
潮州鎮：吳昱萱 吳晏瑄 戴于茹 許芷綺 陳姵琳

競速溜冰賽程表

比賽時間：114年3月7日
地點：屏東國際滑輪溜冰場

1、8:00 檢錄 2、8:20 開始比賽

場次	組別	項目	賽別		備註
1	國小女子組	500M+D	預賽	17人	分3組計時取8，進入複賽，場次6
2	國小男子組	500M+D	預賽	25人	分5組計時取8，進入複賽，場次7
3	國中男子組	500M+D	預賽	18人	分4組計時取8，進入複賽，場次8
4	國小女子組	200M	決賽	93人	分組進行計時決賽，取6名
5	國小男子組	200M	決賽	102人	分組進行計時決賽，取6名
6	國小女子組	500M+D	複賽		分2組取前2，進入決賽，場次11
7	國小男子組	500M+D	複賽		分2組取前2，進入決賽，場次12
8	國中男子組	500M+D	複賽		分2組取前2，進入決賽，場次13
9	國中女子組	500M+D	預賽	8人	分2組取前2，進入決賽，場次14
10	國小女子組	400M	決賽	97人	分組進行計時決賽，取6名
11	國小女子組	500M+D	決賽		取6名
12	國小男子組	500M+D	決賽		取6名
13	國中男子組	500M+D	決賽		取6名
14	國中女子組	500M+D	決賽		取6名
15	高中女子組	500M+D	決賽		一次決
16	高中男子組	500M+D	決賽		一次決
17	國小男子組	400M	決賽	102人	分組進行計時決賽，取6名
18	國小女子組	1000M	預賽	19人	分3組取1擇5，進入決賽，場次24
19	國小男子組	1000M	預賽	23人	分4組取1擇4，進入決賽，場次25
20	國中男子組	1000M	預賽	21人	分4組取1擇4，進入決賽，場次26
21	國小女子組	600M	決賽	55人	分組進行計時決賽，取6名
22	國小男子組	600M	決賽	87人	分組進行計時決賽，取6名
23	國小女子組	1000M	決賽		取6名
24	國小男子組	1000M	決賽		取6名
25	國中女子組	1000M	決賽	9人	取6名
26	國中男子組	1000M	決賽		取6名
27	高中女子組	1000M	決賽	6人	一次決
28	高中男子組	1000M	決賽	6人	一次決

場次	組別	項目	賽別		備註
29	國小女子組	1600M接力	決賽	15隊	一次決
30	國小男子組	1600M接力	決賽	17隊	一次決
36	國小女子組	3000M開放賽	決賽	10人	一次決
31	國小男子組	3000M開放賽	決賽	16人	一次決
32	國中女子組	5000M計分賽	決賽	7人	一次決
33	國中男子組	5000M計分賽	決賽	13人	一次決
34	高中男子組	5000M計分賽	決賽	6人	一次決
35	高中女子組	5000M計分賽	決賽	6人	一次決
37	國小女子組	2000M接力	決賽	4隊	一次決
38	國小男子組	2000M接力	決賽	6隊	一次決
39	國中女子組	3000M接力	決賽	1隊	不比賽
40	國中男子組	3000M接力	決賽	4隊	一次決
41	高中女子組	3000M接力	決賽	2隊	一次決
42	高中男子組	3000M接力	決賽	2隊	一次決

114 年屏東縣中小學聯合運動會直排輪曲棍球隊職員名單

一、國中混合

1、東新國中

領隊:羅彥文 執行教練:羅平育 管理:劉文正
林顥予 許統明 鍾育騰 黃亮碩 周楷烜 鄭子玄 陳泓旭 林孟霆 潘建豪
陳奕霖 蘇加恩 林雨順 趙澤華 楊晉瑜

2、南榮國中

領隊:吳淑惠 執行教練:羅平育
鄧宜臻 羅靖綸 翁羽芳 林勤哲 鄧士翰 謝鈞寶 楊雅竹 謝智彥

3、光春國中

領隊:鍾冬玉 執行教練:陳彥文 管理:潘怡蓁
劉福享 陳柏勳 蕭鈞豪 何文傑 戴呈浩 謝米雅 楊梓彥 潘勝昊 潘柏全
羅濟恩

二、國小混合 A

1、佳冬鄉

曾聖嶂 賴名偉 余冠宜 陳翎擎 洪聖涵 賴恩訓 洪羽希 潘映辰 潘榮浚
蕭子維 林家宏 洪宇飛 林星辰 余垣尚 賴品妍 李侑軒

2、枋寮鄉

領隊:劉富陞 執行教練:林巧雯, 鄭振強 管理:鍾秀英
潘偉皓 顧允偌 胡又升 陳晞之 柯廷穎 許智詠 吳宥昇 周宥鈞 傅宇聖
楊心綺 黃羿銘 柯仲穎 莊峻承 周子嘉 王獲凱 吳姿芸

3、東港鎮

領隊:黃鳳珠 執行教練:吳光永, 江卉穎
林雨德 陳洧滕 吳霽耘 鍾晴 孔裕翔 周柏霖 蔣品皇 楊芷仔 邱弘宇
楊永婕 黃聖閔 李權祐 楊博安 方甯樂

4、崁頂鄉

執行教練:羅平育
羅尹辰 郭炫 林昱歆 紀柏憲 翁士茗 汪孝諺 羅宇祥

5、新埤鄉

領隊:李文益 執行教練:劉任峯, 黃玉霖 管理:陳彥文
鍾奕翔 林威臣 周子睿 胡堇沅 李偌寧 林昕緹 簡錫誠 林妤嫻 林歆嫻
李宸睿 林楷勳 林睿烱 簡渝珊 楊岱軒 鍾松宸

6、新園鄉

領隊:李素禎 執行教練:蘇菁品,陳麗月 管理:黃瓊瑤
林富淵 林順益 陳柏羽 黃柏霖 黃雋庭 蔡承旂 簡得恩 林孝憲 林英富
陳泓佑 蕭群樑 張群

三、國小混合 B

1、東港鎮

領隊:黃鳳珠 執行教練:蔡宗諭,許譽騰
林昊霆 王崇翰 孔俐琳 鮑威爾 楊延融 趙牧潔 蔡侑桀 陳威宏 許書銘
許呈維 王睿玄 何芊妤 鮑逸嶸 張彥詳

114年屏東縣中小學聯合運動會直排輪曲棍球比賽名單

一、國中混合組

1、團體

東新國中：許統明 周楷烜 林孟霆 蘇加恩 楊晉瑜 林穎予 黃亮碩 陳泓旭 陳奕霖 趙澤華 鍾育騰
鄭子玄 潘建豪 林雨順
南榮國中：鄧宜臻 林勤哲 楊雅竹 翁羽芳 謝鈞寶 羅靖綸 鄧士翰 謝智彥
光春國中：陳柏勳 戴呈浩 潘勝昊 劉福享 何文傑 楊梓彥 羅濟恩 蕭鈞豪 謝米雅 潘柏全

二、國小混合組

1、團體

佳冬鄉A：賴名偉 洪聖涵 潘映辰 林家宏 余垣尚 李佑軒 曾聖嶂 陳翎擎 洪羽希 蕭子維 林星辰
賴品妍 余冠宜 賴恩訓 潘榮浚 洪宇飛
枋寮鄉A：顧允倌 柯廷穎 楊心綺 莊峻承 潘偉皓 陳晞之 吳宥昇 傅宇聖 柯仲穎 王獲凱 吳姿芸
胡又升 許智詠 周宥鈞 黃羿銘 周子嘉
東港鎮A：楊博安 方甯樂 林雨德 鍾晴 蔣品皇 楊永婕 李權祐 吳霽耘 周柏霖 邱弘宇 黃聖閔
陳洧滕 孔裕翔 楊芷仔
東港鎮B：孔俐琳 趙牧潔 許書銘 何芊妤 王崇翰 楊延融 陳威宏 王睿玄 張彥詳 林昊霆 鮑威爾
蔡侑桀 許呈維 鮑逸嶸
崁頂鄉A：林昱歆 汪孝諺 郭炫 翁士茗 羅尹辰 紀柏憲 羅宇祥
新埤鄉A：周子睿 林昕緹 林歆嫻 林睿烺 鍾松宸 林威臣 李倌寧 林好嫻 林楷勳 楊岱軒 鍾奕翔
胡萱沅 簡鋁誠 李宸睿 簡渝珊
新園鄉A：陳柏羽 蔡承旂 林英富 張群 黃雋庭 林順益 林孝憲 蕭群樑 黃柏霖 林富淵 簡得恩
陳泓佑

直排輪曲棍球比賽秩序表

比賽時間：114年3月8日

比賽地點：屏東國際滑輪溜冰場

國中混合組：3隊取1名

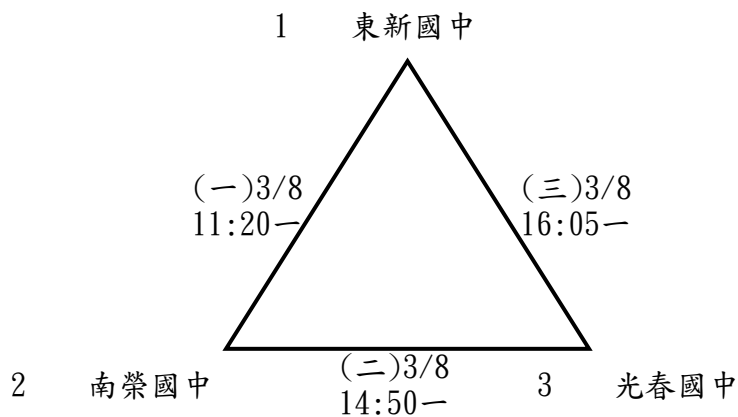

國小混合組：7隊取5名

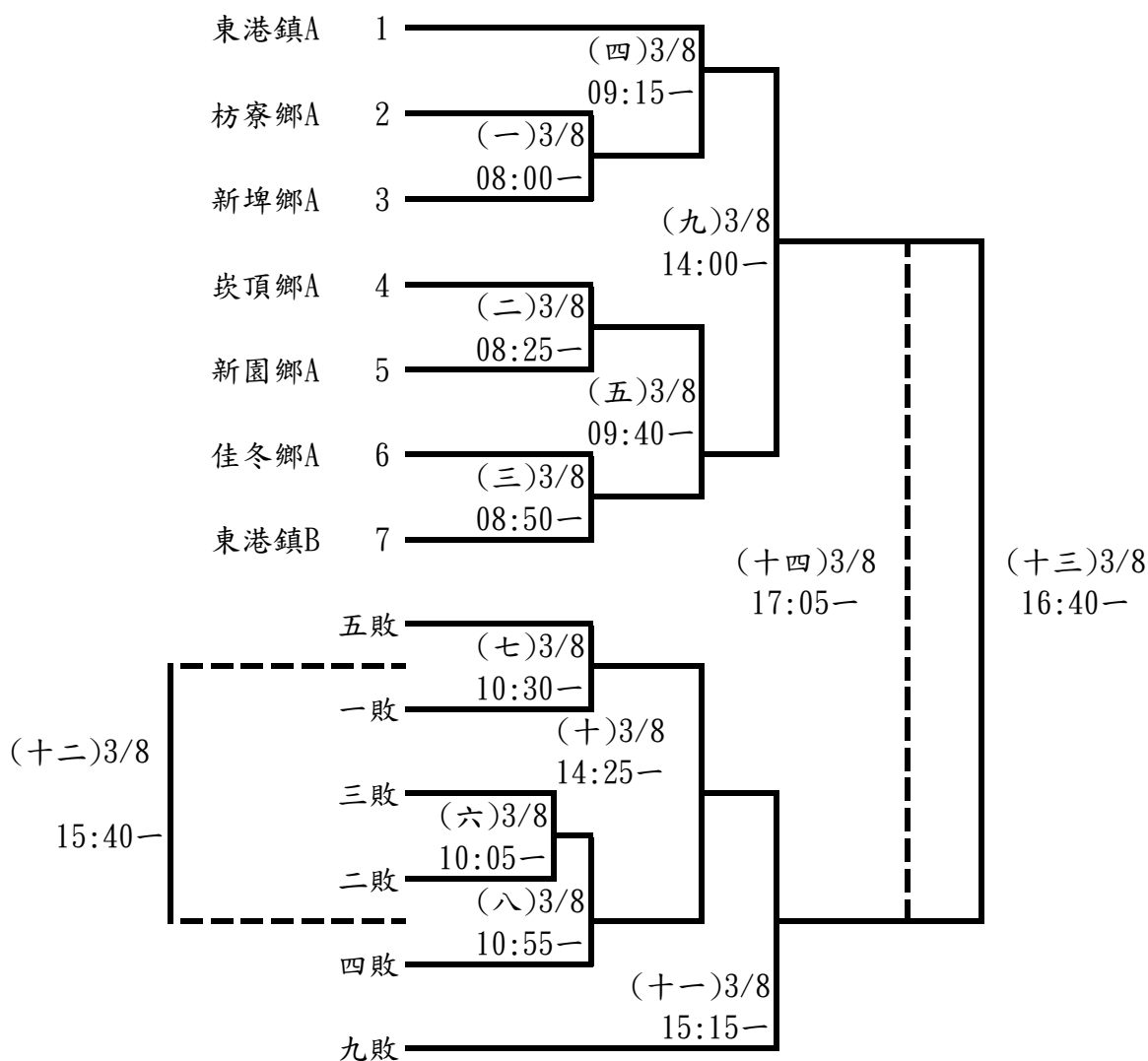

114年屏東縣中小學聯合運動會國(武)術隊職員名單

一、高男

1、屏榮高中

領隊:李欣蔓 執行教練:彭凱榆
吳祐銘 吳宙駿

2、來義高中

領隊:賴俠伶 執行教練:葉俊雄,葉品程
葉濤 曾皓沅 陳永德 江濬偉 謝兆恩 程于宸 胡峻霆 曾皓呈 胡宇呈
吳丞翔

3、國立屏科實驗高中

領隊:陳志偉 執行教練:彭文隆
簡詮軒

二、高女

1、國立屏女

領隊:楊榮豐 執行教練:陳文正
鄭雅云 廖妍榛 尤子婕

2、屏榮高中

領隊:李欣蔓 執行教練:彭凱稜
張瑋芝 吳品蓁 曾韻佳

3、來義高中

執行教練:葉品程
麥渝晴 駱雅

4、國立屏科實驗高中

領隊:陳志偉 管理:游智耀
陳芄臻

三、國男

1、屏榮高中

領隊:李欣蔓 執行教練:彭凱榆
郭皇毅 吳晨瑋 吳晨瑄

2、來義高中

領隊:謝珍妮 執行教練:葉品程 管理:侯佳岑
林吳勝義 楊皓恩 謝宇揚 田啟威 胡鈞泰 陳俊豪 陳俊偉 趙友睿 許家和
峇檨琅. 都
嘛拉啦得

3、明正國中

執行教練:彭文隆
林侑霆

4、中正國中

執行教練:彭文隆 管理:施虹名
楊丞禾 鍾承睿 葉宣孟 袁霈寰 陳子申 魏睿霈

5、鶴聲國中

領隊:陳亮谷 執行教練:吳玥泠
洪啟賢

6、鹽埔國中

領隊:陳寶郎 執行教練:蔡雲麟
莊竣尹 凌聖傑 張子蘅 陳昱愷 鄭裕霖 陳大方 方丞昱 黃敬哲 李昱祥
凌聖洺

7、潮州國中

領隊:林容如 執行教練:黃美惠
李詮億

8、恆春國中

領隊:林一煒 執行教練:陳秋逢
葉行真 黃駿巖 杜凱米 廖浚豪

9、光春國中

領隊:鍾冬玉 管理:張東鴻
徐易

四、國女

1、屏榮高中

領隊:李欣蔓 執行教練:彭凱稜
洪筠珊

2、中正國中

執行教練:彭文龍
邱琲絜 魏睿緹

3、鹽埔國中

領隊:陳寶郎 執行教練:蔡雲麟
林芹妤 方喬堯 董濰寧

4、內埔國中

領隊:楊蕙萍 執行教練:宋燕鳳
盧品蓁

5、萬巒國中

領隊:陳朝賢
黃羽柔 黃茗卉

6、萬丹國中

領隊:黃豐欽 執行教練:吳佳欣
曾子凌

7、林邊國中

領隊:李惠瓊 執行教練:黃虹育
余珮岑 洪緝妍 葉珩辰

8、光春國中

領隊:鍾冬玉 管理:張東鴻
徐加

五、小男

1、屏東市

黃彥維 黃彥熙 郭亦宸 鍾宸誌 陳宥丞 張承瑞 陳子育 謝和寰 邱薪榕
陳霖 陳震 邱子瀚 馮棠 吳隼鈞 吳柏廷

2、內埔鄉

執行教練:賴仁傑
陳正昊 陳正達 陳慶文 蔡秉諺

3、恆春鎮

領隊:楊宗熏 執行教練:林曉均
葉宥辰 林楷杰 陳羿 朱彥勳 林睿彬

4、萬丹鄉

領隊:李岳林 執行教練:陳姿妃 管理:蔡諄憲
張旭 陳駿毅 孟立昌 孟峻延 王宥文 曾子軒 張沅震

5、潮州鎮

領隊:余美瑩 執行教練:楊乃靜
阮鈺凱 黃宥閔

6、麟洛鄉

領隊:邱煜翔 執行教練:余淑齡
張邁為 邱渙清 張佑為

7、鹽埔鄉

管理:謝秋霞
莊勝駿

六、小女

1、屏東市

領隊:李國賢 管理:陳志豪
洪誼屏 張好萱 張晨甯 黃薰霈 張丰華

2、內埔鄉

領隊:盧政吉 執行教練:劉珮均,吳佳欣 管理:何政興
李思瑾 陳怡安 謝采暉 邱子芹 邱思瑜 林永晴 陳品臻 董亮好 李明穎
潘芷楹 林莉珮 林庭羽 董亮希 謝羽禎 鍾瑞儀 蔡秉蓉

3、車城鄉

領隊:謝郁如 執行教練:陳秋逢
龔家瑩

4、來義鄉

領隊:周淑琴 執行教練:郭忠誠
柳蓁希

5、林邊鄉

領隊:王芳姿 執行教練:翁寧慧
徐之甯 楊昀蓁 謝可可 楊宇欣 陳芯妤 李沂諾

6、恆春鎮

領隊:林鳳卿 執行教練:陳秋逢
董庭妤 董于汶 鄭佳琳 黃語萱 張凱婷 張凱媚 葉榛安

7、萬丹鄉

領隊:李岳林 執行教練:陳姿妃
陳言孜 彭語晨 洪睿儀

8、潮州鎮

領隊:余美瑩 執行教練:張映錦
阮鈺喬

114 年屏東縣中小學聯合運動會國(武)術比賽名單

一、高男組

1、武術套路：南拳

吳祐銘（屏榮高中） 吳宙駿（屏榮高中）

2、武術套路：南棍

吳宙駿（屏榮高中） 吳祐銘（屏榮高中）

3、國術套路：北派拳術

吳祐銘（屏榮高中） 簡詮軒（國立屏科實驗
高中）

4、國術套路：南派拳術

吳祐銘（屏榮高中） 吳宙駿（屏榮高中） 簡詮軒（國立屏科實驗
高中）

5、國術套路：長兵器組

吳祐銘（屏榮高中） 吳宙駿（屏榮高中） 簡詮軒（國立屏科實驗
高中）

6、國術套路：短兵器組

吳祐銘（屏榮高中） 吳宙駿（屏榮高中） 簡詮軒（國立屏科實驗
高中）

7、國術套路：奇兵器組

吳祐銘（屏榮高中）

8、武術散手 56 公斤級

江濬偉（來義高中） 葉濤（來義高中）

9、武術散手 60 公斤級

陳永德（來義高中） 曾皓沅（來義高中）

10、武術散手 65 公斤級

謝兆恩（來義高中） 曾皓呈（來義高中）

11、武術散手 70 公斤級

吳祐銘（屏榮高中） 吳宙駿（屏榮高中） 吳宙駿（屏榮高中） 胡峻霆（來義高中）
程于宸（來義高中）

12、武術散手 75 公斤級

吳丞翔（來義高中） 胡宇呈（來義高中）

13、國術掛技第一級

江濬偉（來義高中） 葉濤（來義高中）

14、國術掛技第二級

陳永德（來義高中） 曾皓沅（來義高中）

15、國術掛技第三級

謝兆恩（來義高中） 曾皓呈（來義高中）

16、國術掛技第四級

胡峻霆（來義高中） 程于宸（來義高中）

17、國術掛技第五級

吳祐銘（屏榮高中） 吳宙駿（屏榮高中） 吳丞翔（來義高中） 胡宇呈（來義高中）

二、高女組

1、武術套路：太極拳

鄭雅云（國立屏女）

2、武術套路：太極劍

鄭雅云（國立屏女）

3、國術套路：北派拳術

尤子婕（國立屏女） 曾韻佳（屏榮高中） 吳品蓁（屏榮高中） 張瑋芝（屏榮高中）
陳芄臻（國立屏科實驗
高中）

4、國術套路：南派拳術

廖妍榛（國立屏女）

5、國術套路：長兵器組

廖妍榛（國立屏女） 陳芄臻（國立屏科實驗
高中）

6、國術套路：短兵器組

廖妍榛（國立屏女） 尤子婕（國立屏女） 吳品蓁（屏榮高中） 張瑋芝（屏榮高中）
曾韻佳（屏榮高中） 陳芄臻（國立屏科實驗
高中）

7、國術套路：奇兵器組

廖妍榛（國立屏女）

8、武術散手 52 公斤級

曾韻佳（屏榮高中） 張瑋芝（屏榮高中） 麥渝晴（來義高中） 駱雅（來義高中）

9、武術散手 56 公斤級

吳品蓁（屏榮高中）

10、國術掛技第一級

吳品蓁（屏榮高中） 張瑋芝（屏榮高中） 駱雅（來義高中） 麥渝晴（來義高中）

11、國術掛技第二級

曾韻佳（屏榮高中）

三、國男組

1、武術套路：長拳

陳子申 (中正國中)	凌聖傑 (鹽埔國中)	鄭裕霖 (鹽埔國中)	莊竣尹 (鹽埔國中)
陳昱愷 (鹽埔國中)	方丞昱 (鹽埔國中)	張子蘅 (鹽埔國中)	陳大方 (鹽埔國中)

2、武術套路：刀術

陳子申 (中正國中)

3、武術套路：南拳

葉宣孟 (中正國中)	楊丞禾 (中正國中)	洪啟賢 (鶴聲國中)	張子蘅 (鹽埔國中)
陳大方 (鹽埔國中)	凌聖傑 (鹽埔國中)	鄭裕霖 (鹽埔國中)	莊竣尹 (鹽埔國中)
陳昱愷 (鹽埔國中)	方丞昱 (鹽埔國中)	李詮億 (潮州國中)	徐易 (光春國中)

4、武術套路：南棍

葉宣孟 (中正國中)	楊丞禾 (中正國中)	洪啟賢 (鶴聲國中)	張子蘅 (鹽埔國中)
陳大方 (鹽埔國中)	凌聖傑 (鹽埔國中)	鄭裕霖 (鹽埔國中)	莊竣尹 (鹽埔國中)
陳昱愷 (鹽埔國中)	方丞昱 (鹽埔國中)	李詮億 (潮州國中)	徐易 (光春國中)

5、武術套路：太極拳

張子蘅 (鹽埔國中)	陳大方 (鹽埔國中)	凌聖傑 (鹽埔國中)	鄭裕霖 (鹽埔國中)
莊竣尹 (鹽埔國中)	陳昱愷 (鹽埔國中)	方丞昱 (鹽埔國中)	

6、武術套路：太極劍

張子蘅 (鹽埔國中)	凌聖傑 (鹽埔國中)	莊竣尹 (鹽埔國中)
------------	------------	------------

7、國術套路：北派拳術

林侑霆 (明正國中)	葉宣孟 (中正國中)	陳子申 (中正國中)	鍾承睿 (中正國中)
凌聖洺 (鹽埔國中)	陳大方 (鹽埔國中)	凌聖傑 (鹽埔國中)	李昱祥 (鹽埔國中)
鄭裕霖 (鹽埔國中)	莊竣尹 (鹽埔國中)	黃敬哲 (鹽埔國中)	陳昱愷 (鹽埔國中)
方丞昱 (鹽埔國中)	張子蘅 (鹽埔國中)	黃駿歲 (恆春國中)	葉行真 (恆春國中)

8、國術套路：南派拳術

吳晨璋 (屏榮高中)	郭皇毅 (屏榮高中)	吳晨瑄 (屏榮高中)	袁需寰 (中正國中)
魏睿霈 (中正國中)	葉宣孟 (中正國中)	楊丞禾 (中正國中)	洪啟賢 (鶴聲國中)
李詮億 (潮州國中)	廖浚豪 (恆春國中)	杜凱米 (恆春國中)	徐易 (光春國中)

9、國術套路：內家拳

洪啟賢（鶴聲國中） 李詮億（潮州國中） 徐易（光春國中）

10、國術套路：長兵器組

葉宣孟（中正國中）	魏睿霈（中正國中）	楊丞禾（中正國中）	洪啟賢（鶴聲國中）
鄭裕霖（鹽埔國中）	張子蘅（鹽埔國中）	李昱祥（鹽埔國中）	陳昱愷（鹽埔國中）
方丞昱（鹽埔國中）	凌聖傑（鹽埔國中）	黃敬哲（鹽埔國中）	陳大方（鹽埔國中）
莊竣尹（鹽埔國中）	凌聖洺（鹽埔國中）	李詮億（潮州國中）	杜凱米（恆春國中）
黃駿巖（恆春國中）	葉行真（恆春國中）	廖浚豪（恆春國中）	徐易（光春國中）

11、國術套路：短兵器組

林侑霆（明正國中）	鍾承睿（中正國中）	陳子申（中正國中）	黃敬哲（鹽埔國中）
鄭裕霖（鹽埔國中）	莊竣尹（鹽埔國中）	凌聖洺（鹽埔國中）	陳昱愷（鹽埔國中）
方丞昱（鹽埔國中）	張子蘅（鹽埔國中）	李昱祥（鹽埔國中）	陳大方（鹽埔國中）
凌聖傑（鹽埔國中）	黃駿巖（恆春國中）	葉行真（恆春國中）	廖浚豪（恆春國中）
杜凱米（恆春國中）			

12、國術套路：奇兵器組

鍾承睿（中正國中）	洪啟賢（鶴聲國中）	李詮億（潮州國中）	廖浚豪（恆春國中）
杜凱米（恆春國中）			

13、國術套路：忠義拳組

吳晨瑄（屏榮高中） 吳晨瑋（屏榮高中） 郭皇毅（屏榮高中）

14、武術散手 52 公斤級

吳晨瑄（屏榮高中）	吳晨瑋（屏榮高中）	郭皇毅（屏榮高中）	陳俊豪（來義高中）
胡鈞泰（來義高中）	葉宣孟（中正國中）	陳子申（中正國中）	

15、武術散手 56 公斤級

趙友睿（來義高中）	陳俊偉（來義高中）	袁霈寰（中正國中）	魏睿霈（中正國中）
鍾承睿（中正國中）			

16、武術散手 60 公斤級

峇檣琅. 都嘛拉啦得（來義高中） 許家和（來義高中）

17、武術散手 65 公斤級

林吳勝義（來義高中） 楊皓恩（來義高中） 楊丞禾（中正國中）

18、武術散手 70 公斤級

謝宇揚（來義高中） 田啟威（來義高中）

19、國術掛技第一級

郭皇毅（屏榮高中） 吳晨瑄（屏榮高中） 吳晨璋（屏榮高中） 陳俊豪（來義高中）
胡鈞泰（來義高中） 林侑霆（明正國中） 袁霈寰（中正國中） 陳子申（中正國中）
鍾承睿（中正國中） 魏睿霈（中正國中） 葉宣孟（中正國中）

20、國術掛技第二級

陳俊偉（來義高中） 趙友睿（來義高中） 楊丞禾（中正國中）

21、國術掛技第三級

峇樗琅. 都嘛拉啦得（來義高中） 許家和（來義高中） 洪啟賢（鶴聲國中） 李詮億（潮州國中）
徐易（光春國中）

22、國術掛技第四級

楊皓恩（來義高中） 林吳勝義（來義高中）

23、國術掛技第五級

謝宇揚（來義高中） 田啟威（來義高中）

24、國術套路：雙人對練

楊丞禾 葉宣孟（中正國中）(1) 廖浚豪 杜凱米（恆春國中）(1)

四、國女組

1、武術套路：長拳

魏睿緹（中正國中） 董濼寧（鹽埔國中） 方裔堯（鹽埔國中） 林芹妤（鹽埔國中）
黃羽柔（萬巒國中） 黃茗卉（萬巒國中） 曾子凌（萬丹國中） 徐加（光春國中）

2、武術套路：劍術

魏睿緹（中正國中） 黃茗卉（萬巒國中） 黃羽柔（萬巒國中） 曾子凌（萬丹國中）
洪緹妍（林邊國中） 徐加（光春國中）

3、武術套路：槍術

黃茗卉（萬巒國中） 黃羽柔（萬巒國中） 曾子凌（萬丹國中） 徐加（光春國中）

4、武術套路：南拳

董濰寧（鹽埔國中） 方喬堯（鹽埔國中） 林芹妤（鹽埔國中） 盧品蓁（內埔國中）
曾子凌（萬丹國中）

5、武術套路：南刀

方喬堯（鹽埔國中） 林芹妤（鹽埔國中） 董濰寧（鹽埔國中） 盧品蓁（內埔國中）
曾子凌（萬丹國中）

6、武術套路：太極拳

方喬堯（鹽埔國中） 林芹妤（鹽埔國中） 董濰寧（鹽埔國中）

7、武術套路：太極劍

方喬堯（鹽埔國中） 林芹妤（鹽埔國中） 董濰寧（鹽埔國中）

8、國術套路：北派拳術

洪筠珊（屏榮高中） 邱琲絜（中正國中） 魏睿緹（中正國中） 林芹妤（鹽埔國中）
董濰寧（鹽埔國中） 方喬堯（鹽埔國中） 盧品蓁（內埔國中） 黃茗卉（萬巒國中）
黃羽柔（萬巒國中） 曾子凌（萬丹國中） 余珮岑（林邊國中） 洪緹妍（林邊國中）
葉珩辰（林邊國中）

9、國術套路：南派拳術

洪筠珊（屏榮高中） 盧品蓁（內埔國中） 黃羽柔（萬巒國中） 曾子凌（萬丹國中）
徐加（光春國中）

10、國術套路：內家拳

盧品蓁（內埔國中） 曾子凌（萬丹國中）

11、國術套路：長兵器組

洪筠珊（屏榮高中） 魏睿緹（中正國中） 邱琲絜（中正國中） 林芹妤（鹽埔國中）
董濰寧（鹽埔國中） 方喬堯（鹽埔國中）

12、國術套路：短兵器組

洪筠珊（屏榮高中） 邱琲絜（中正國中） 魏睿緹（中正國中） 林芹妤（鹽埔國中）
董濰寧（鹽埔國中） 方喬堯（鹽埔國中） 黃羽柔（萬巒國中） 徐加（光春國中）

13、國術套路：奇兵器組

盧品蓁（內埔國中） 黃羽柔（萬巒國中） 黃茗卉（萬巒國中） 徐加（光春國中）

14、國術套路：忠義拳組

洪筠珊（屏榮高中） 魏睿緹（中正國中） 邱琲絜（中正國中） 葉珩辰（林邊國中）
余珮岑（林邊國中）

15、武術散手 52 公斤級

洪筠珊（屏榮高中） 魏睿緹（中正國中） 邱琲絜（中正國中）

16、國術掛技第一級

黃羽柔（萬巒國中）

17、國術掛技第二級

盧品蓁（內埔國中） 黃茗卉（萬巒國中） 曾子凌（萬丹國中） 徐加（光春國中）

18、國術掛技第三級

洪筠珊（屏榮高中） 邱琲絜（中正國中） 魏睿緹（中正國中）

19、國術套路：雙人對練

黃羽柔 黃茗卉（萬巒國中）(1)

五、小男組

1、武術套路：一路長拳

張承瑞（屏東市） 陳震（屏東市） 陳霖（屏東市） 陳正昊（內埔鄉）
陳慶文（內埔鄉） 陳正達（內埔鄉） 蔡秉諺（內埔鄉） 陳駿毅（萬丹鄉）
孟峻延（萬丹鄉） 孟立昌（萬丹鄉） 阮鈺凱（潮州鎮） 張邁為（麟洛鄉）

2、武術套路：三路長拳

陳霖（屏東市）	邱子瀚（屏東市）	陳正達（內埔鄉）	陳正吳（內埔鄉）
張沅震（萬丹鄉）	阮鈺凱（潮州鎮）	黃宥閔（潮州鎮）	張邁為（麟洛鄉）
邱渙清（麟洛鄉）			

3、武術套路：乙組長拳

蔡秉諺（內埔鄉）	黃宥閔（潮州鎮）
----------	----------

4、武術套路：乙組南拳

謝和寰（屏東市）	鍾宸誌（屏東市）	陳子育（屏東市）	吳隼鈞（屏東市）
陳震（屏東市）	陳宥丞（屏東市）	馮棠（屏東市）	張沅震（萬丹鄉）
阮鈺凱（潮州鎮）	張佑為（麟洛鄉）		

5、武術套路：乙組刀術

邱子瀚（屏東市）	陳霖（屏東市）	謝和寰（屏東市）	陳宥丞（屏東市）
馮棠（屏東市）	吳隼鈞（屏東市）	鍾宸誌（屏東市）	陳正吳（內埔鄉）
陳正達（內埔鄉）	張沅震（萬丹鄉）	黃宥閔（潮州鎮）	

6、武術套路：乙組棍術

陳子育（屏東市）	鍾宸誌（屏東市）	陳震（屏東市）	陳霖（屏東市）
馮棠（屏東市）	吳柏廷（屏東市）	吳隼鈞（屏東市）	陳宥丞（屏東市）
邱子瀚（屏東市）	蔡秉諺（內埔鄉）	陳正達（內埔鄉）	陳正吳（內埔鄉）
張邁為（麟洛鄉）	張佑為（麟洛鄉）	邱渙清（麟洛鄉）	

7、武術套路：乙組劍術

張承瑞（屏東市）	陳震（屏東市）	邱渙清（麟洛鄉）	張邁為（麟洛鄉）
----------	---------	----------	----------

8、國術套路：北派拳術

黃彥熙（屏東市）	陳霖（屏東市）	黃彥維（屏東市）	邱子瀚（屏東市）
蔡秉諺（內埔鄉）	林楷杰（恆春鎮）	葉宥辰（恆春鎮）	陳羿（恆春鎮）
黃宥閔（潮州鎮）	邱渙清（麟洛鄉）	張邁為（麟洛鄉）	

9、國術套路：南派拳術

郭亦宸（屏東市）	謝和寰（屏東市）	吳隼鈞（屏東市）	陳震（屏東市）
張承瑞（屏東市）	馮棠（屏東市）	鍾宸誌（屏東市）	吳柏廷（屏東市）
陳宥丞（屏東市）	陳慶文（內埔鄉）	陳正達（內埔鄉）	林楷杰（恆春鎮）
林睿彬（恆春鎮）	朱彥勳（恆春鎮）	陳羿（恆春鎮）	孟峻延（萬丹鄉）

張沅震 (萬丹鄉) 孟立昌 (萬丹鄉) 曾子軒 (萬丹鄉) 陳駿毅 (萬丹鄉)
張佑為 (麟洛鄉) 邱渙清 (麟洛鄉) 莊勝駿 (鹽埔鄉)

10、國術套路：內家拳

張沅震 (萬丹鄉) 阮鈺凱 (潮州鎮) 黃宥閔 (潮州鎮) 莊勝駿 (鹽埔鄉)

11、國術套路：長兵器組

謝和寰 (屏東市) 陳震 (屏東市) 鍾宸誌 (屏東市) 馮棠 (屏東市)
邱子瀚 (屏東市) 朱彥勳 (恆春鎮) 陳羿 (恆春鎮) 葉宥辰 (恆春鎮)
林楷杰 (恆春鎮) 林睿彬 (恆春鎮) 莊勝駿 (鹽埔鄉)

12、國術套路：短兵器組

陳羿 (恆春鎮) 林楷杰 (恆春鎮) 葉宥辰 (恆春鎮) 黃宥閔 (潮州鎮)

13、國術套路：奇兵器組

陳正達 (內埔鄉) 陳正昊 (內埔鄉) 蔡秉諺 (內埔鄉) 林睿彬 (恆春鎮)
朱彥勳 (恆春鎮) 張沅震 (萬丹鄉) 莊勝駿 (鹽埔鄉)

14、國術套路：忠義拳組

吳隼鈞 (屏東市) 陳宥丞 (屏東市) 陳震 (屏東市) 郭亦宸 (屏東市)
邱薪榕 (屏東市) 吳柏廷 (屏東市) 陳霖 (屏東市) 張承瑞 (屏東市)
陳慶文 (內埔鄉) 陳正昊 (內埔鄉) 陳正達 (內埔鄉) 張旭 (萬丹鄉)
陳駿毅 (萬丹鄉) 孟峻延 (萬丹鄉) 王宥文 (萬丹鄉) 曾子軒 (萬丹鄉)
孟立昌 (萬丹鄉) 阮鈺凱 (潮州鎮) 邱渙清 (麟洛鄉) 張邁為 (麟洛鄉)

15、國術套路：初級拳組

陳慶文 (內埔鄉) 陳正達 (內埔鄉) 陳正昊 (內埔鄉) 孟峻延 (萬丹鄉)
孟立昌 (萬丹鄉) 陳駿毅 (萬丹鄉) 阮鈺凱 (潮州鎮)

16、國術套路：雙人對練

陳霖 陳震 (屏東市)(1) 陳羿 林楷杰 (恆春鎮)(1)
林睿彬 朱彥勳 (恆春鎮)(2)

六、小女組

1、武術套路：一路長拳

陳怡安 (內埔鄉) 邱思瑜 (內埔鄉) 董亮妤 (內埔鄉) 林莉珮 (內埔鄉)

謝羽禎 (內埔鄉)	李思瑾 (內埔鄉)	邱子芹 (內埔鄉)	陳品臻 (內埔鄉)
潘芷楹 (內埔鄉)	董亮希 (內埔鄉)	蔡秉蓉 (內埔鄉)	謝采暉 (內埔鄉)
林永晴 (內埔鄉)	李明穎 (內埔鄉)	林庭羽 (內埔鄉)	鍾瑞儀 (內埔鄉)
陳言孜 (萬丹鄉)	彭語晨 (萬丹鄉)		

2、武術套路：三路長拳

張丰華 (屏東市)	洪誼屏 (屏東市)	李思瑾 (內埔鄉)	邱子芹 (內埔鄉)
陳品臻 (內埔鄉)	潘芷楹 (內埔鄉)	謝羽禎 (內埔鄉)	謝采暉 (內埔鄉)
林永晴 (內埔鄉)	李明穎 (內埔鄉)	董亮希 (內埔鄉)	陳怡安 (內埔鄉)
邱思瑜 (內埔鄉)	董亮好 (內埔鄉)	林莉珮 (內埔鄉)	鍾瑞儀 (內埔鄉)
柳蓁希 (來義鄉)			

3、武術套路：乙組南拳

洪誼屏 (屏東市)	洪睿儀 (萬丹鄉)	阮鈺喬 (潮州鎮)
-----------	-----------	-----------

4、武術套路：乙組刀術

張晨甯 (屏東市)	陳怡安 (內埔鄉)	李思瑾 (內埔鄉)
-----------	-----------	-----------

5、武術套路：乙組棍術

張晨甯 (屏東市)	林永晴 (內埔鄉)	李明穎 (內埔鄉)	董亮希 (內埔鄉)
李思瑾 (內埔鄉)	邱思瑜 (內埔鄉)	董亮好 (內埔鄉)	林莉珮 (內埔鄉)
鍾瑞儀 (內埔鄉)	邱子芹 (內埔鄉)	陳品臻 (內埔鄉)	潘芷楹 (內埔鄉)
謝羽禎 (內埔鄉)	陳怡安 (內埔鄉)	林庭羽 (內埔鄉)	謝采暉 (內埔鄉)
洪睿儀 (萬丹鄉)			

6、武術套路：乙組劍術

張丰華 (屏東市)	張晨甯 (屏東市)	張好萱 (屏東市)
-----------	-----------	-----------

7、國術套路：北派拳術

張丰華 (屏東市)	張好萱 (屏東市)	洪誼屏 (屏東市)	龔家瑩 (車城鄉)
張凱婷 (恆春鎮)	黃語萱 (恆春鎮)	張凱媚 (恆春鎮)	洪睿儀 (萬丹鄉)
阮鈺喬 (潮州鎮)			

8、國術套路：南派拳術

張晨甯 (屏東市)	黃薰霈 (屏東市)	董亮希 (內埔鄉)	陳品臻 (內埔鄉)
林莉珮 (內埔鄉)	鍾瑞儀 (內埔鄉)	李明穎 (內埔鄉)	潘芷楹 (內埔鄉)
謝羽禎 (內埔鄉)	董亮好 (內埔鄉)	董于汶 (恆春鎮)	董庭好 (恆春鎮)
葉榛安 (恆春鎮)	鄭佳琳 (恆春鎮)	彭語晨 (萬丹鄉)	洪睿儀 (萬丹鄉)
陳言孜 (萬丹鄉)			

9、國術套路：內家拳

洪誼屏（屏東市） 蔡秉蓉（內埔鄉） 洪睿儀（萬丹鄉）

10、國術套路：長兵器組

龔家瑩（車城鄉） 董于汶（恆春鎮） 黃語萱（恆春鎮） 董庭妤（恆春鎮）
葉榛安（恆春鎮） 鄭佳琳（恆春鎮） 張凱婷（恆春鎮） 阮鈺喬（潮州鎮）

11、國術套路：短兵器組

張丰華（屏東市） 龔家瑩（車城鄉） 張凱媚（恆春鎮） 張凱婷（恆春鎮）
董庭妤（恆春鎮） 黃語萱（恆春鎮）

12、國術套路：奇兵器組

邱思瑜（內埔鄉） 董亮妤（內埔鄉） 陳怡安（內埔鄉） 邱子芹（內埔鄉）
陳品臻（內埔鄉） 李思瑾（內埔鄉） 謝采暉（內埔鄉） 林永晴（內埔鄉）
李明穎（內埔鄉） 董庭妤（恆春鎮） 葉榛安（恆春鎮） 鄭佳琳（恆春鎮）
董于汶（恆春鎮）

13、國術套路：忠義拳組

張丰華（屏東市） 張晨甯（屏東市） 黃薰霈（屏東市） 張妤萱（屏東市）
蔡秉蓉（內埔鄉） 潘芷楹（內埔鄉） 謝羽禎（內埔鄉） 邱子芹（內埔鄉）
陳品臻（內埔鄉） 林庭羽（內埔鄉） 董亮希（內埔鄉） 謝采暉（內埔鄉）
林永晴（內埔鄉） 李明穎（內埔鄉） 陳怡安（內埔鄉） 林莉珮（內埔鄉）
鍾瑞儀（內埔鄉） 邱思瑜（內埔鄉） 董亮妤（內埔鄉） 李思瑾（內埔鄉）
柳綦希（來義鄉） 謝可可（林邊鄉） 李沂諾（林邊鄉） 楊昀蓁（林邊鄉）
陳芯妤（林邊鄉） 徐之甯（林邊鄉） 楊宇欣（林邊鄉） 彭語晨（萬丹鄉）
陳言孜（萬丹鄉）

14、國術套路：初級拳組

蔡秉蓉（內埔鄉） 潘芷楹（內埔鄉） 謝羽禎（內埔鄉） 邱子芹（內埔鄉）
陳品臻（內埔鄉） 李思瑾（內埔鄉） 林庭羽（內埔鄉） 董亮希（內埔鄉）
謝采暉（內埔鄉） 林永晴（內埔鄉） 李明穎（內埔鄉） 林莉珮（內埔鄉）
鍾瑞儀（內埔鄉） 邱思瑜（內埔鄉） 董亮妤（內埔鄉） 陳怡安（內埔鄉）
彭語晨（萬丹鄉） 陳言孜（萬丹鄉）

15、國術套路：雙人對練

董于汶 董庭妤（恆春鎮）(1) 鄭佳琳 董庭妤（恆春鎮）(2)

國(武)術比賽秩序表

第一天賽程

日期：114年3月7日(星期五) 地點：屏東縣潮州國中體育館

場次：A場地 武術套路：上午賽程男子組、下午賽程女子組

B場地 國術套路：上午賽程女子組、下午賽程男子組

A 場地		
日期：114年3月7日(星期五)		
場次	項目(賽序)	備註
	隊伍報到、武術散手、國術掛技擂台選手過磅	
	裁判會議、套路選手場地練習	
	武術套路男子組	
1	(武術)國小、國中、高中、 長拳	
2	(武術)國小、國中、高中、 南拳	
3	(武術)國小、國中、高中、 太極拳	
4	(武術)國小、國中、高中、 刀術	
5	(武術)國小、國中、高中、 槍術	
6	(武術)國小、國中、高中、 棍術	
7	(武術)國小、國中、高中、 太極劍	
8	(武術)國小、國中、高中、 劍術	
	午休 (用餐)	
	武術套路女子組	
10	(武術)國小、國中、高中、 長拳	
11	(武術)國小、國中、高中、 南拳	
12	(武術)國小、國中、高中、 太極拳	
13	(武術)國小、國中、高中、 槍術	
14	(武術)國小、國中、高中、 太極劍	
15	(武術)國小、國中、高中、 刀術	
16	(武術)國小、國中、高中、 劍術	
17	(武術)國小、國中、高中、 棍術	
	第一日賽程結束(頒獎)	

B 場地		
日期：114 年 3 月 7 日(星期五)		
場次	項目(賽序)	備註
	隊伍報到、武術散手、國術掛技擂台選手過磅	
	裁判會議、套路選手場地練習	
	國術套路女子組	
1	(國術)國小、國中、高中、內家拳單練	
2	(國術)國小、國中、高中、忠義拳單練	
3	(國術)國小、國中、高中、北拳單練	
4	(國術)國小、國中、高中、南拳單練	
5	(國術)國小、國中、高中、長兵器單練	
6	(國術)國小、國中、高中、短兵器單練	
7	(國術)國小、國中、高中、雜兵器單練	
8	散手預賽	
9	掛技擂台預賽	
	午休 (用餐)	
	國術套路男子組	
10	(國術)國小、國中、高中、內家拳單練	
11	(國術)國小、國中、高中、忠義拳單練	
12	(國術)國小、國中、高中、北派拳術單練	
13	(國術)國小、國中、高中、南派拳術單練	
14	(國術)國小、國中、高中、長兵器單練	
15	(國術)國小、國中、高中、短兵器單練	
16	(國術)國小、國中、高中、雜兵器單練	
	第一天賽程結束、頒獎	

第二天賽程

日期：114 年 3 月 8 日(星期六) 地點：屏東縣國武術訓練中心

場次：A 場地 散手、掛技擂台(男子組)第 1 場至第 20 場

B 場地 散手、掛技擂台(女子組)第 1 場至第 20 場

A 場地		
日期：114 年 3 月 2 日(星期六)		
場次	項目(賽序)	備註
	隊伍報到、裁判會議	
	武術散手、國術掛技擂台選手過磅	
	男子組散手比賽、國術掛技擂台(複賽)	
午休 (用餐)		
	男子組散手比賽、國術掛技擂台(決賽)	
全部賽程結束、頒獎		

B 場地		
場次	項目(賽序)	備註
	隊伍報到、裁判會議、武術散手、國術掛技擂台選手過磅	
	武術散手選手過磅	
	女子組散手比賽、國術掛技擂台(複賽)	
午休 (用餐)		
	女子組散手比賽、國術掛技擂台(決賽)	
全部賽程結束、頒獎		

屏東縣 114 年中小學聯合運動(高中組)田徑最高紀錄表

項 目		高 男				高 女			
		成績	姓名	單位	備註	成績	姓名	單位	備註
田 賽	跳 高	2.10M	戴伯伊	國立潮中	99.02.26	1.65M	蔡宛庭	國立潮中	98.2.20
	撐竿跳高	5.20M	黃正琦	陸興高中	111.03.06	3.10M	王頌雅	東港高中	113.03.02
	跳 遠	7.18M	趙志堅	國立潮中	91.02	5.67M	林月香	東大中學	
	三級跳遠	14.47M	董凱文	國立潮中	92.02	11.28M	余欣蕾	恆春工商	113.03.02
	推 鉛 球	16.32M	陳彥憲	國立潮中	92.02	14.14M	郭姍姍	屏北高中	107.1.07
	鐵餅 1.75KG	45.68M	陳炳宏	內埔農工	112.03	45.52M	郭姍姍	屏北高中	106.12.30
	鐵餅 2.00KG	45.72M	王孝哲	國立潮中	93.02				(1公斤)
	標 槍	68.72M	沈裕盛	青年高中		44.96M	張博甄	恆春工商	113.03.02
	鏈球(6KG)	56.78	蔡宗翔	國立潮中	95.02	50.05M	朱蕙慈	國立潮中	103.2.24
徑 賽	100 公尺	10.42	陳大章	國立潮中	90.02	12.23	駱翠環	國立潮中	87.02
	200 公尺	21.62	梁澤敬	國立潮中	97.02.26	25.04	駱翠環	國立潮中	87.02
	400 公尺	48.03	王瑋旭	大同高中	104.02.24	57.92	倪惠貞	新基高中	84.02
	800 公尺	1:59.38	謝兆則	來義高中	112.03	2:22.30	鄭碧嬋	青年高中	
	1500 公尺	4:09.10	林宏榮	屏榮商工		5:01.95	李瑋微	恆春工商	100.2.25
	3000 公尺					11:17.51	吳鳳麗	恆春工商	
	5000 公尺	16:12.02	鄧定國	國立潮中	90.02	19:00'82	李瑋微	恆春工商	101.2.24
	10000 公尺	34:16.38	連昭斌	國立潮中	91.02	39:12.43	李瑋微	恆春工商	101.2.24
	5000M 競走	27:54.71	潘柏宇	國立潮中	創紀錄	29:51.62	游家怡	恆春工商	創紀錄
	10000M 競走	51:47.38	陳肇揚	國立潮中	106.2.18	1:00:13.64	梁正穎	國立潮中	113.03.02
	(男)110 公尺跨欄	14.20	吳漢威	恆春工商	102.02.25				
	(女)100 公尺跨欄				(99.1公分)	15.10	林月香	東大中學	(83.8公分)
	400 公尺跨欄	53.75	郭健泰	恆春工商	108.12.06	64.80	曾月雀	屏榮商工	
	3000 公尺障礙	10:17.61	盧德鈞	國立潮中	91.02				
	4x100 公尺接力	41.75	樊盟鎮 梁澤敬 潘柏宇 吳威志	國立潮中	96. .02	48.87	倪惠貞 吳欣芳 林玉菁 許淑婚	新基高中	84.02
4x400 公尺接力	3:24.56	潘榮章 許沐霖 吳志威 洪昇照	國立潮中	97.02.26	4:08.85	倪惠貞 吳欣芳 林玉菁 李淑婚	新基高中	84.02	
十 項 運 動	6184	王石英	國立潮中	92.02					
混合運動	6559	林志成	陸興中學	108.12.06				創紀錄	
七 項 運 動					4105	王淑意	恆春工商	112.03	
項 目	男 女 混 合 組								
	成績	姓名			單位		備註		
4x400 公尺混合接力	3:50.51	詹堂貴 賴佩希 謝兆則 李柔			來義高中		112.03		

屏東縣 114 年中小學聯合運動會(國中組)田徑最高紀錄表

項 目		國 男				國 女				
		成績	姓名	單位	備註	成績	姓名	單位	備註	
田 賽	跳 高	1.95M	陳福才	東港國中	95.02	1.62M	黃雨涵	東港國中	99.02.26	
	撐竿跳高	3.55M	何孟駿	泰武國中	93.02	3.10M	張品捷	長治國中	113.03.02	
		4.40M	吳育傑	長治國中	112.03					
	跳 遠	6.85M	趙志堅	恆春國中	88.02	5.58M	陳淑滿	東港國中	71	
	推鉛球(4KG)	17.52M	陳彥憲	里港國中	89.02	13.56M	郭姍姍	崇文國中	104.01.24	
		推鉛球(5KG)	13.33M	李桓銘	南榮國中					110.03.04
	鐵餅(1KG)	58.35M	王普帝	恆春國中	102.02.22	39.92M	楊儀鑫	中正國中	112.03	
	鐵餅(1.5KG)	48.02M	沈廷偉	崇文國中	112.03					
	標槍(600g)	58.74M	許金吉	牡丹國中	107.01.05	43.28M	羅 雅	崇文國中	105.02.21	
	標槍(700g)	61.18M	潘愷呈	崇文國中						
擲 鏈 球	47.91M	江芯宸	恆春國中	112.03	40.69M	黃亭儀	長治國中	106.02.17		
徑 賽	100 公尺	10.67	梁澤敬	明正國中	94.02	12.11	倪惠貞	中正國中		
	200 公尺	21.80	梁澤敬	明正國中	94.02	25.90	陳淑娟	恆春國中		
	400 公尺	50.95	杜俊毅	中正國中	113.03.01	60.72	林鳳珍	明正國中		
	800 公尺	2:02.82	陳宏誠	南榮國中	100.02.25	2:24.86	黃語瑄	恆春國中	111.03.06	
	1500 公尺	4:16.4	黃秋屏	車城國中	76	5:07.12	李瑋微	車城國中	98.02.20	
	3000M 競走	16:05.24	陳筆義	南榮國中	103.01.24	17:56.02	吳宜錚	南榮國中	104.02	
	5000M 競走	26:03.36	陳翰穎	林邊國中	113.03.02	28:25.06	阮芷欣	林邊國中	113.03.02	
	(女)80 公尺跨欄					12.41	莊思萍	南榮國中	102.02.24	
	100 公尺跨欄	13.67	翁立平	來義國中		14.88	林苡涵	中正國中	113.03.03	
	110 公尺跨欄	14.39	謝易澄	中正國中	113.03.03					
	400 公尺跨欄	76.2 公分	58.01	李明翰	恆春國中	102.02.25	68.40	劉 萱	車城國中	104.01.24.
		83.8 公分	58.18	簡仲佑	南榮國中	110.03.05				
	4x100 公尺接力	44.19	翁義閔 潘彥翰 陳冠儒 陳欣暘	東港高中	112.03	50.47	陳雅茹 林鳳珍 薛淑芳 張郁芳	明正國中	83	
4x400 公尺接力	3:35.80	陳慶隆 洪書豪 吳榮華 謝文欽	東港國中		4:08.95		明正國中			
五項運動 (規格改制前)	3269 分	趙志堅	恆春國中	82.02						
五項運動 (規格改制後)	3180 分	林志成	長治國中	106.02.19	2726 分	余欣蕾	恆春國中	112.03		
項 目	男女混合組									
	成績		姓名		單位		備註			
4x400 公尺混合接力		3:51.92		杜俊毅 黃湘甯 李承哲 陳璿茵		中正國中		113.03.03		

屏東縣 114 年中小學聯合運動會(國小組)田徑最高紀錄表

項 目		男 童				女 童			
		成績	姓名	單位	備 註	成績	姓名	單位	備 註
田 賽	跳 高	1.70M	陳福才	枋寮鄉	92.02	1.51M	林瑀宣	屏東市	113.03.01
	跳 遠	5.30M	吳嘉裕	長治鄉	93.02	4.89M	陳千瑜	屏東市	104.02
	鉛 球	13.84M	施昀翔	瑪家鄉	113.03.01	11.88M	王薪喬	屏東市	113.03.01
	壘球擲遠	75.58M	邱耀祖	長治鄉		56.31M	王薪喬	屏東市	113.03.02
徑 賽	60 公尺	7.59	陳嘉偉	泰武鄉	98.02.20	8.30	陳璿茵	萬丹鄉	112.03
	100 公尺	12.20	林俊義 魏志良	屏東市		13.06	錢禹潼	九如鄉	113.03.01
	200 公尺	25.13	杜俊毅	屏東市	110.03.05	26.91	錢禹潼	九如鄉	113.03.03
	2000 公尺競走	13:44.05	蔡政廷	萬丹鄉	創紀錄	14:01.56	施崢蘭	車城鄉	創紀錄
	3000 公尺競走	18:00.07	林睿竑	內埔鄉	113.03.03	19:11.48	張安琪	車城鄉	105.2.21
	4x100 公尺接力	50.45	沈柏誠 陳宏瑋 王偉旭 李迪軒	屏東市	98.02.20	54.15	郭姿妤 李孟芸 鍾宜姘 劉涵榛	屏東市	98.02.20
	8x100 公尺接力	1:46.82		屏東市		1:56.00		潮州鎮	
	12x100 公尺接力	2:40.10		屏東市		2:52.10		屏東市	
	20x100 公尺接力	3:30.32		屏東市		4:48.95		屏東市	
	4x200 公尺接力	1:46.82	林慈遠 沈柏誠 陳宏瑋 王偉旭	屏東市	98.02.20	1:56.63	柯若婕 葉朵兒 王培遙 梁嘉純	來義鄉	113.03.03
三 項 運 動	1745 分	洪偉庭	屏東市	101.02.24	1361 分	許皇淑	恆春鎮		

屏東縣 114 年中小學聯合運動會(高中組)游泳最高紀錄

項 目	高 男 組				高 女 組			
	保持者	成 績	單 位	備註	保持者	成 績	單 位	備註
50M 自由式	黃繼佑	24.38	美和高中	110.03.05	李彥妮	27.74		
100M 自由式	黃繼佑	54.59	美和高中	110.03.05	李彥妮	1:00.29		
200M 自由式	楊宗叡	2:01.77	屏東高工	110.03.05	李彥妮	2:13.79		
400M 自由式	陳 暉	4:24.72	陸興高中	107.01	李彥妮	4:41.98		
800M 自由式	游峻明	9:43.33	東港高中	112.02	李彥妮	9:41.43		
1500M 自由式	龔勤政	17:28.34						
50M 蛙式	曾冠傑	31.21	陸興高中	107.01	李彥妮	36.31		
100M 蛙式	紀致翔	1:08.39			李彥妮	1:21.95		
200M 蛙式	紀致翔	2:31.58			李彥妮	2:56.77		
50M 仰式	黃繼佑	28.10	美和高中	110.03.05	李彥妮	32.18		
100M 仰式	黃繼佑	1:01.06	美和高中	110.03.05	李彥妮	1:09.24		
200M 仰式	劉明宸	2:16.71	陸興高中		李彥妮	2:26.99		
50M 蝶式	陳 暉	27.23	陸興高中		李彥妮	29.13		
100 M 蝶式	陳 暉	58.13	陸興高中	107.01	李彥妮	1:05.91		
200M 蝶式	談勤偉	1:59.99			李彥妮	2:33.65		
200M 個人混合式	陳 暉	2:14.93	陸興高中	107.01	李彥妮	2:29.89		
400M 個人混合式	陳 暉	4:46.31	陸興高中		李彥妮	5:20.77		
400M 自由式 接力	陳 暉 曾冠傑 劉明宸 呂祐安	3:53.77	陸興高中	107.01	大 同	5:08.46		
800M 自由式 接力	劉明宸 曾冠傑 呂祐安 陳 暉	08:41.28	陸興中學	107.01	大 同	11:25.63		
400M 混合式 接力	劉明宸 曾冠傑 陳 暉 呂祐安	4:15.93	陸興中學	107.01	大 同	5:51.83		
項 目	男女混合組							
	保持者		成 績		單 位		備註	
400M 男女混合式 接力	許建庭 張家鳳 林瑞展 張柏謙		05:04.63		國立潮中		創大會紀錄 111.03.04	
400M 男女自由式 接力	張柏謙 孔梓恩 張家鳳 王天樂		04:20.96		國立潮中		創大會紀錄 111.03.04	

屏東縣 114 年中小學聯合運動會(國中組)游泳最高紀錄

項 目	國 男 組				國 女 組			
	保持者	成 績	單 位	備註	保持者	成 績	單 位	備註
50M 自由式	黃繼佑	25.21	內埔國中	107.01	李彥妮	27.67		
100M 自由式	彭宇康	56.63	恆春國中	113.02.18	郭芮安	1:00.31	大同國中	
200M 自由式	黃凱浚	2:07.43			李彥妮	2:16.74		
400M 自由式	黃柄源	4:32.09			呂佩郡	4:54.67		
800M 自由式	彭宇康	9:58.55	恆春國中	112.02	呂佩郡	10:02.37		
1500M 自由式	龔勤立	17:54.98			洪子芸	22:46.05	萬新國中	113.2.17
50M 蛙式	邱偉齊	33.06	九如國中	113.2.18	田佳璿	39.01	明正國中	112.02
100M 蛙式	黃柄源	1:11.77			李彥妮	1:24.56		
200M 蛙式	黃柄源	2:35.48			陳 琪	3:01.10		
50M 仰式	黃繼佑	28.55	內埔國中	107.01	許韋庭	32.52	東新國中	108.12
100M 仰式	黃繼佑	1:01.98	內埔國中	107.01	許韋庭	1:12.39	東新國中	108.12
200M 仰式	黃繼佑	2:19.47	內埔國中	107.01	陳月梅	2:43.49		
50M 蝶式	彭宇康	27.89	恆春國中	113.2.18	郭芮安	30.35	大同國中	107.01
100 M 蝶式	黃凱浚	1:01.76			郭芮安	1:06.72	大同國中	107.01
200M 蝶式	黃凱浚	2:15.63			周子茵	2:41.71	車城國中	112.02
200M 個人混合式	陳 暉	2:21.00			郭芮安	2:29.50	大同國中	107.01
400M 個人混合式	黃柄源	4:59.60			潘郡竹	5:39.64		
400M 自由式接力	明 正	4:06.80			王歆蕾 李尚晴 田佳璿 王芙娜	4:47.33	明正國中	113.02.18
800M 自由式接力	明 正	8:52.63			里 港	10:35.00		
400M 混合式接力	周子翔 彭永霖 彭永森 彭宇康	4:30.12	恆春國中	113.02.17	王芙娜 田佳璿 王歆蕾 李尚晴	5:17.27	明正國中	113.02.17
項 目	男女混合組							
	保持者		成 績		單 位		備註	
400M 男女混合式接力	許 可 古米軒	劉宇陞 莊翊弘	4:58.76		中正國中		112.02	
400M 男女自由式接力	邱少宏 古米軒	王宥棋 莊翊弘	4:27.74		中正國中		112.02	

屏東縣 114 年中小學聯合運動會(國小組)游泳最高紀錄

項 目	男 童 組				女 童 組			
	保持者	成 績	單 位	備註	保 持 者	成 績	單 位	備註
50M 自由式	吳承叡	4x50M 男女 自由式接力 中途計時 28.40	東港鎮	112.02	郭芮安	28.96	萬丹鄉	
100M 自由式	張正維	1:02.28	屏東市		郭芮安	1:01.43	萬丹鄉	
200M 自由式	潘奕廷	2:20.85	里港鄉	113.02.17	郭芮安	2:14.00	萬丹鄉	
400M 自由式	張正維	4:50.56	屏東市		潘郡竹	5:10.88	屏東市	
50M 蛙 式	黃繼佑	35.92	內埔鄉		王明澐	39.35	屏東市	113.02.18
100M 蛙 式	柯柏賢	1:20.90	內埔鄉		王明澐	1:25.98	屏東市	113.02.17
200M 蛙 式	徐亞運	3:11.38	春日鄉		呂佩郡	3:17.51	屏東市	
50M 仰 式	洪啟文	200M 男女混 合式接力中 途計時 33.85	屏東市	110.03.04	葉純寧	35.77	屏東市	
100M 仰 式	邱稚皓	1:13.91	屏東市		郭芮安	1:07.74	萬丹鄉	
200M 仰 式	呂振嘉	2:51.85	屏東市		柯昭仁	2:53.40	屏東市	
50M 蝶 式	張正維	31.45	屏東市		葉翊翎	33.28	屏東市	
100 M 蝶 式	張正維	1:09.99	屏東市		郭芮安	1:12.99	萬丹鄉	
200M 蝶 式	蕭進元	2:47.93	屏東市		潘郡竹	3:28.43	屏東市	
200M 個人混合式	黃柄源	2:38.14	屏東市		郭宥汝	2:46.47	屏東市	
200M 自由式 接力		2:05.17	屏東市			2:11.67	屏東市	
400M 混合式 接力		6:31.08	屏東市			6:31.77	霧台鄉	
200M 混合式接力		2:17.84	屏東市			2:29.51	東港鎮	
400M 自由式接力		4:21.57	屏東市			4:58.73	屏東市	
項 目	男女混合組							
	保持者		成 績		單 位		備註	
4x50M 男女 混合式接力	昌沛昀 王明澐 劉珰丞 蔡旺珉		2:27.03		屏東市		113.2.19	
4x50M 男女 自由式接力	李奕霖 潘奕廷 田佳宸 王明澐		2:09.04		屏東市		112.02	

屏東縣114年中小學聯合運動會各項目場地時間表

項目	場地	03/07(五)	03/08(六)	03/09(日)	備註
開幕	屏東縣立田徑場	v			
閉幕	屏東縣立田徑場			v	
田徑	屏東縣立田徑場	10:00-16:40	7:30-16:30	8:00-16:00	
游泳	屏東縣立萬丹游泳池	02/21(五)	02/22(六)	02/23(日)	
		08:00-16:30	08:00-16:30	08:00-16:30	
體操	屏東縣立體操館(信義國小)	*	08:20-17:00	*	
跆拳道	萬丹國中活動中心	10:00-13:00	08:00-18:00	08:00-18:00	
柔道	明正國中	09:00-17:00	09:00-17:00	09:00-14:00	
拳擊	國立內埔農工拳擊室	2/21(五)	2/22(六)	2/23(日)	
		08:00-16:00	08:00-16:00	08:00-16:00	
舉重	屏東縣舉重訓練中心 (建國國小)	10:00-16:00 (10點過磅)	10:00-16:00 (10點過磅)	*	
足球	屏東縣立長治國中(高男)	03/01(六)	03/02(日)	*	
		09:00-15:00	09:00-12:00		
	屏東縣立長治國中 (其他組別)	08:00-16:00	08:00-16:00	08:00-16:00	
網球	國立屏東科技大學	2/21(五)	2/22(六)		
		08:30-16:00	08:30-15:00	*	
籃球	高男-麟洛國小(3/7) 屏東高中(3/8-9)	08:30-15:00 (麟洛國小)	08:30-15:00 (屏東高中)	08:30-18:00 (屏東高中)	
	國男-麟洛國中	08:30-17:00	08:30-17:00	08:30-18:00	
	高女、國女-屏東高工	08:30-17:00	08:30-17:00	08:30-18:00	
	國小-至正國中	08:00-18:00	08:00-18:50	08:00-18:50	
軟式網球	麟洛國小網球場	08:30-17:00	08:30-18:30		
羽球	屏東縣中正國中 (國中組)	2/21(五)	2/22(六)	2/23(日)	
		08:30-16:00	08:30-16:20	08:30-15:30	
	屏東縣立鶴聲國中 (高中組、國小組)	2/21(五)	2/22(六)	2/23(日)	
		08:30-16:30	08:30-16:25	08:30-16:20	
桌球	仁愛國小	2/21(五)	2/22(六)	2/23(日)	
		08:30-17:30	08:30-17:30	08:30-16:30	
排球	屏東縣立內埔國中	02/22(六)	02/23(日)	02/24(一)	
		09:00-16:30	09:00-16:30	09:00-15:00	
巧固球	和平國小體育館	09:00-16:00	09:00-12:00	*	
木球	佳冬高農操場	2/21(五)	2/22(六)	2/23(日)	
		08:00-17:20	08:00-16:00	08:00-15:10	
競速溜冰	屏東國際滑輪溜冰場	08:20-17:30	*	*	
直排輪曲棍球	屏東國際滑輪溜冰場	*	08:00-17:30	*	
國(武)術	潮州國中體育館 國武術訓練中心	08:00-16:00	08:00-14:00 (第二天不用醫 護組)	*	

114年屏東縣中小學聯合運動會選手及隊職員人數統計表

組別	高中組		國中組		國小組		選手	職員	合計
	高男	高女	國男	國女	小男	小女			
田徑	93	54	308	230	306	284	1275	341	1616
游泳	33	10	78	42	91	57	311	118	429
柔道	20	18	46	38	118	81	321	124	445
跆拳道	21	11	63	60	162	93	410	159	569
舉重	14	17	14	22	0	0	67	26	93
拳擊	37	22	52	26	0	0	137	53	190
國(武)術	13	9	37	14	37	40	150	75	225
足球	37	12	130	51	285	134	649	179	828
籃球	143	65	174	68	205	92	747	178	925
排球	85	60	119	82	146	114	606	178	784
網球	13	7	15	7	31	14	87	54	141
軟式網球	5	3	7	7	28	24	74	32	106
桌球	11	9	56	57	120	68	321	104	425
羽球	53	26	103	57	115	48	402	150	552
競技體操	0	5	0	7	0	21	33	15	48
巧固球	0	0	0	0	60	20	80	21	101
直排輪曲棍球	0	0	26	5	77	17	125	27	152
競速溜冰	9	8	26	13	198	166	420	122	542
木球	18	6	52	31	97	68	272	114	386
合計	605	342	1306	817	2076	1341	6487	2070	8557